

D	Originalbetriebsanleitung	Elektroseilwinde
GB	Translation of the original instructions	Electric cable winch
F	Traduction du mode d'emploi d'origine	Treuil électrique
I	Traduzione del Manuale d'Uso originale	Verricello elettrico
NL	Vertaling van de originele gebruiksaanwijzing	Elektrische kabeleier
CZ	Překlad originálního návodu k provozu	Elektrický lanový naviják
SK	Preklad originálneho návodu na prevádzku	Elektrický lanový navijak
H	Az eredeti használati utasítás fordítása	Elektomos drótköteles csörlő
SLO	Prevod originalnih navodil za uporabo	Električni vitel
HR	Prijevod originalnog naputka za uporabu.	Električno vitlo
BG	Превод на оригиналната инструкция	Електрическа въжена лебедка
RO	Traducerea modului original de utilizare	Troliu electric cu cablu

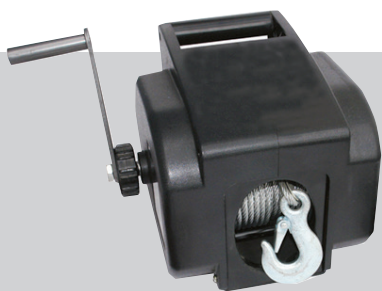

1200/12 V

55127



1800/12 V

55128



GÜDE GmbH & Co. KG
Birkichstrasse 6
74549 Wolpertshausen
Deutschland



**DEUTSCH**

ENGLISH

FRANÇAIS

ITALIANO

NEDERLANDS

CESKY

SLOVENSKY

MAGYAR

SLOVENIJA

HRVATSKI

БЪЛГАРСКИ

ROMÂNIA

Bitte lesen Sie die Betriebsanleitung vor Inbetriebnahme sorgfältig durch.

Please read the instructions carefully before starting the machine.

Veuillez lire avec soin le mode d'emploi avant la mise en service

Leggere attentamente le istruzioni per l'uso prima di mettere in funzione l'elettrodomestico.

Graag instructies zorgvuldig doorlezen vóórdát u de machine in gebruik neemt.

Před spuštěním stroje si pečlivě pročtěte návod k používání.

Pred prvým použitím prístroja si pozorne prečítajte návod na obsluhu.

Kérjük alaposan olvassa el a tájékoztatót mielőtt a gépet használja.

Pred uvedbo v pogon prosim natančno preberite priložena navodila za uporabo.

Prije puštanja u rad pažljivo pročítajte naputak za upotrebu.

Преди пускане на уреда в действие моля прочетете внимателно инструкцията за използване.

Va rugăm să citiți cu atenție modul de utilizare înaintea punerii utilajului în funcțiune.



INBETRIEBNAHME | STARTING-UP THE MACHINE | MISE EN SERVICE | MESSA IN FUNZIONE |
INBEDRIJFSTELLING | UVEDENÍ DO PROVOZU | UVEDENIE DO PREVÁDZKY | ŰZEMBE HELYEZÉS |
UVEDBA V POGON | PUŠTANJE U RAD | ПУСКАНЕ В ДЕЙСТВИЕ | PUNEREA ÎN FUNCŢIUNE _____ 2

Deutsch	TECHNISCHE DATEN BESTIMMUNGSGEMÄSSE VERWENDUNG SICHERHEITSHINWEISE WARTUNG GEWÄHRLEISTUNG _____	8
English	TECHNICAL DATA SPECIFIED CONDITIONS OF USE SAFETY INSTRUCTIONS MAINTENANCE GUARANTEE _____	11
Français	CARACTÉRISTIQUES TECHNIQUES UTILISATION CONFORME À LA DESTINATION CONSIGNES DE SÉCURITÉ ENTRETIEN GARANTIE _____	14
Italiano	DATI TECNICI USO IN CONFORMITÀ ALLA DESTINAZIONE ISTRUZIONI DI SICUREZZA MANUTENZIONE GARANZIA _____	17
Nederlands	TECHNISCHE GEGEVENS VOORGESCHREVEN GEBRUIK VAN HET SYSTEEM VEILIGHEIDSADVIEZEN ONDERHOUD GARANTIE _____	20
Cesky	TECHNICKÉ ÚDAJE POUŽITÍ V SOULADU S URČENÍM BEZPEČNOSTNÍ POKYNY ÚDRŽBA ZÁRUKA _____	23
Slovensky	TECHNICKÉ ÚDAJE POUŽITIE PODĽA PREDPISOV BEZPEČNOTNÉ POKYNY ÚDRŽBA ZÁRUKA _____	26
Magyar	MŰSZAKI ADATOK RENDELTETÉS SZERINTI HASZNÁLAT BIZTONSÁGI UTASÍTÁSOK KARBANTARTÁS JÓTÁLLÁS _____	29
Slovenija	TEHNIČNI PODATKI UPORABA V SKLADU Z NAMENOM VARNOSTNI NAPOTKI VZDRŽEVANJE GARANCIJA _____	32
Hrvatski	TEHNIČKI PODACI NAMJENSKA UPORABA SIGURNOSNE UPUTE ODRŽAVANJE JAMSTVO _____	35
Български	ТЕХНИЧЕСКИ ДАННИ ИЗПОЛЗВАНЕ В СЪОТВЕТСТВИЕ С ПРЕДНАЗНАЧЕНИЕТО ИНСТРУКЦИИ ПО БЕЗОПАСНОСТ ПОДДРЪЖКА _____	38
România	DATE TEHNICE UTILIZARE CONFORM DESTINAŢIEI INSTRUCŢIUNI DE SECURITATE ÎNŢREŢINERE GARANŢIE _____	41

EG-Konformitätserklärung | EU Declaration of Conformity | Certificat de conformité aux directives européennes |
Dichiarazione di conformità alla norme UE | EU-conformiteitverklaring | Prohlášení o shodě EU | Vyhlásenia o zhode EU |
EU-Megfelelőségi nyilatkozat | EV-izjave o skladnosti | Izjave o istovjetnosti EU |
ЕС-декларацията за съответствие | UE-DeclaraŢiei de conformitate | Izjave o istovjetnosti EU _____ **44**



LIEFERUMFANG | DELIVERED ITEMS | ARTICLES DÉLIVRÉS | VOLUME DELLA FORNITURA |
LEVERINGSOMVANG | OBJEM DODÁVKY | ROZSAH DODÁVKY | SZÁLLÍTÁSI TERJEDELEM |
OBSEG DOBAVE | OPSEG ISPORUKE | ОБЕМ НА ДОСТАВКАТА | VOLUMUL LIVRĂRII |
OPSEG ISPORUKE | TESLIMAT KAPSAMI | ZAKRES DOSTAWY



1200/12 V

55127

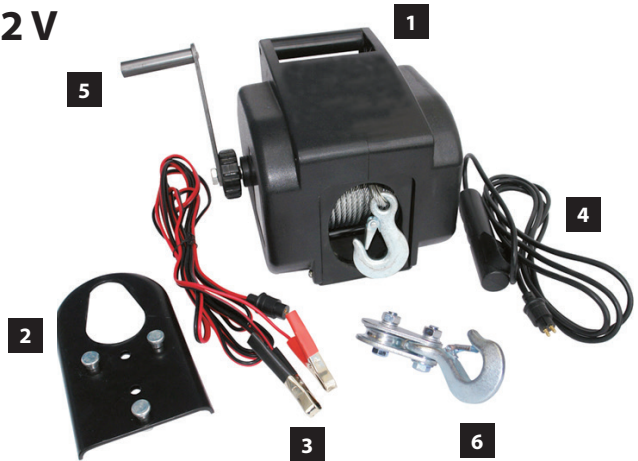

1800/12 V

55128

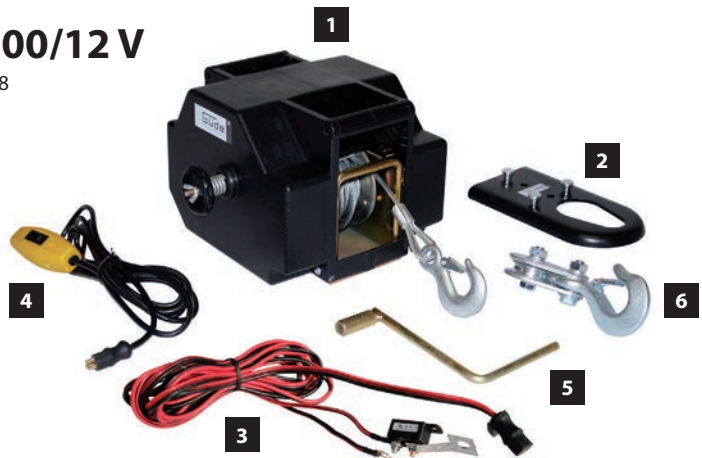

D	Inbetriebnahme	SLO	Uvedba v pogon	
GB	Starting-up the machine	HR	Puštanje u rad	
F	mise en service	BG	Пускане в действие	
I	Messa in funzione	RO	Punerea în funcțiune	
NL	Inbedrijfstelling			
CZ	Uvedení do provozu			
SK	Uvedenie do prevádzky			
H	Üzembe helyezés			

2-5

D	Betrieb	SLO	Delovanje	
GB	Operation	HR	Rad	
F	Fonctionnement	BG	Работа	
I	Esercizio	RO	Funcționare	
NL	Gebruik			
CZ	Provoz			
SK	Prevádzka			
H	Üzemeltetés			

6-7

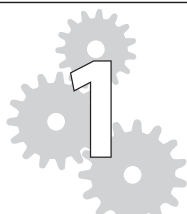

D Inbetriebnahme
GB Starting-up the machine
F mise en service
I Messa in funzione
NL Inbedrijfstelling
CZ Uvedení do provozu
SK Uvedenie do prevádzky
H Üzembe helyezés

SLO Uvedba v pogon
HR Puštanje u rad
BG Пускане в действие
RO Punerea în funcțiune

1200/12 V

55127

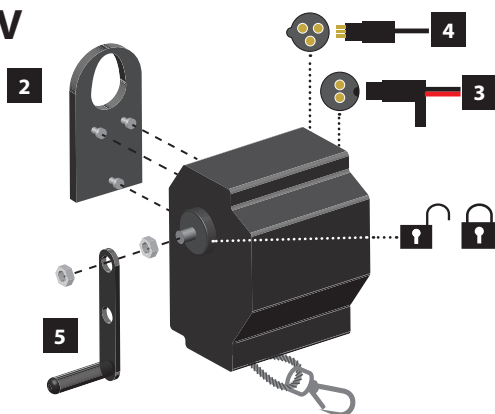

1800/12 V

55128

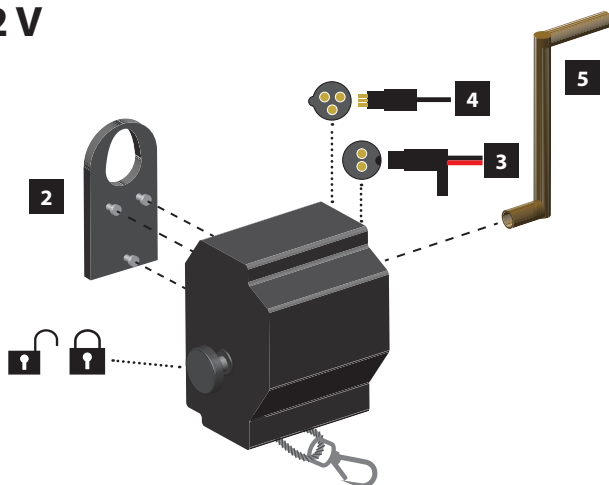

D	Inbetriebnahme	SLO	Uvedba v pogon
GB	Starting-up the machine	HR	Puštanje u rad
F	mise en service	BG	Пускане в действие
I	Messa in funzione	RO	Punerea în funcțiune
NL	Inbedrijfstelling		
CZ	Uvedení do provozu		
SK	Uvedenie do prevádzky		
H	Üzembe helyezés		

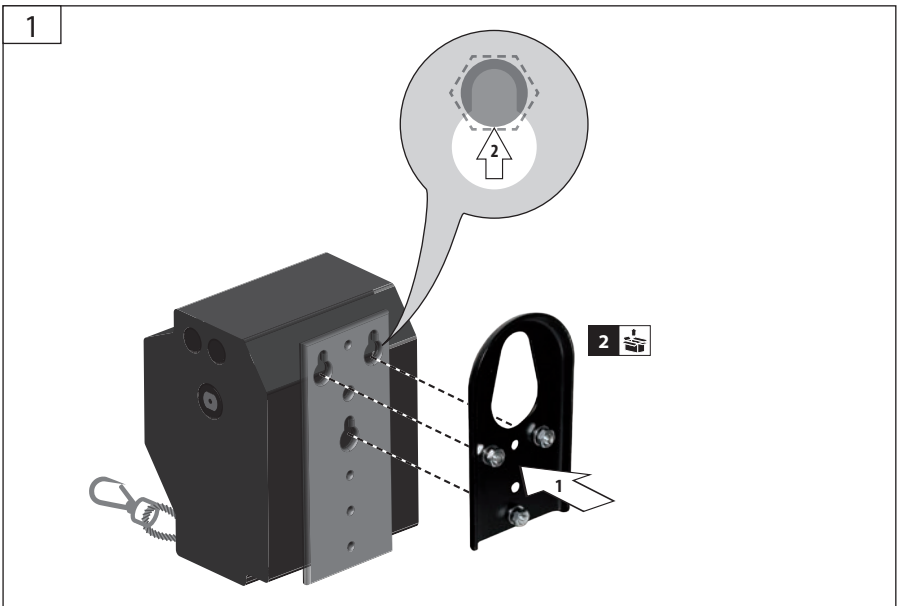
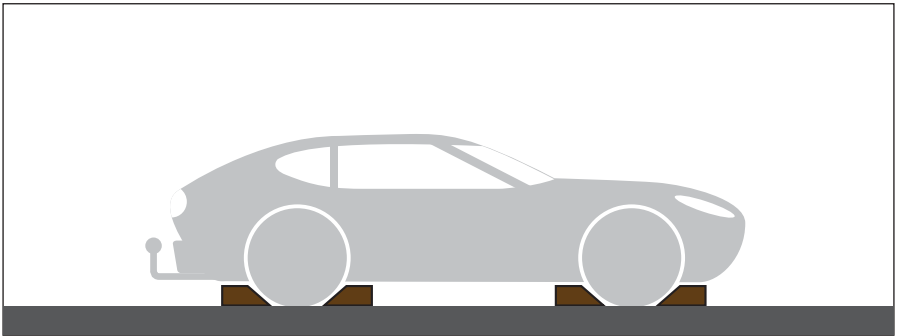

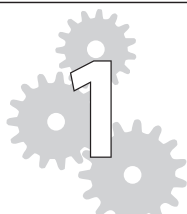
D Inbetriebnahme

GB Starting-up the machine
 F mise en service
 I Messa in funzione
 NL Inbedrijfstelling
 CZ Uvedení do provozu
 SK Uvedenie do prevádzky
 H Üzembe helyezés

SLO Uvedba v pogon

HR Puštanje u rad

BG Пускане в действие

RO Punerea în funcțiune



2

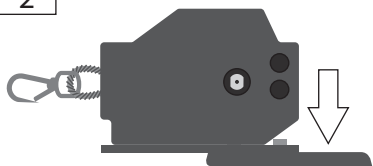

3

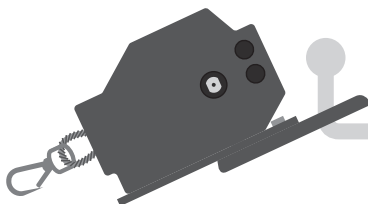

4

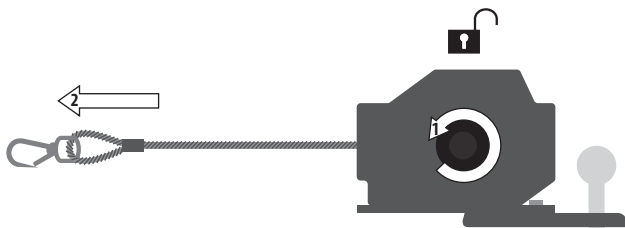

5

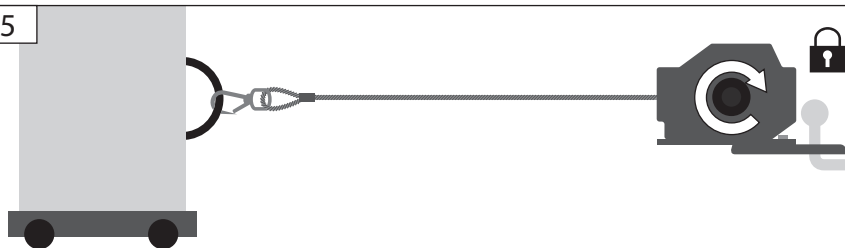

D Inbetriebnahme

GB Starting-up the machine
F mise en service
I Messa in funzione
NL Inbedrijfstelling
CZ Uvedení do provozu
SK Uvedenie do prevádzky
H Üzembe helyezés

SLO Uvedba v pogon

HR Puštanje u rad
BG Пускане в действие
RO Punerea în funcțiune



6

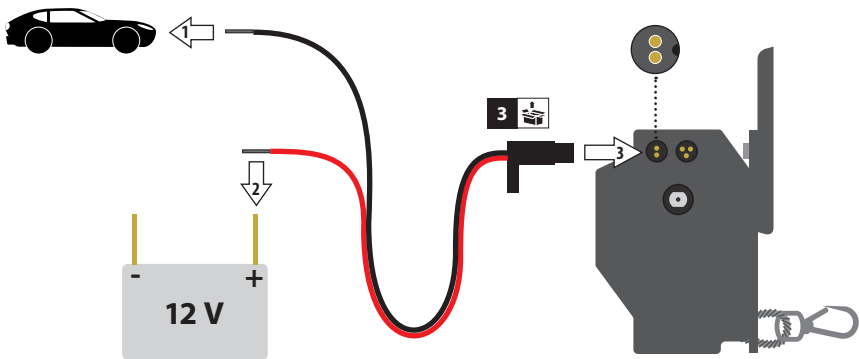

7

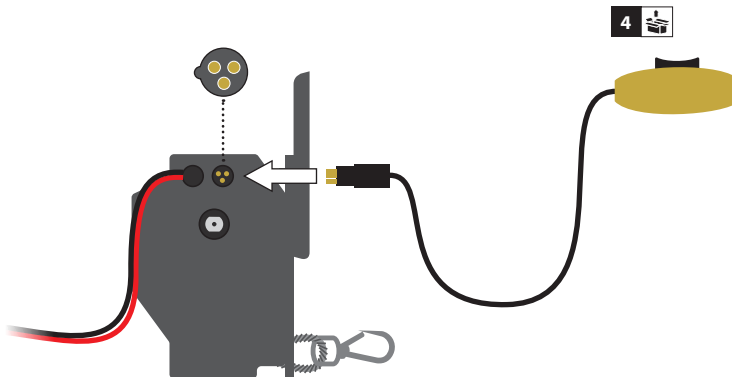

START
2
STOP

D **Betrieb**
GB Operation
F Fonctionnement
I Esercizio
NL Gebruik
CZ Provoz
SK Prevádzka
H Üzemeltetés

SLO Delovanje
HR Rad
BG Работа
RO Funcționare



8

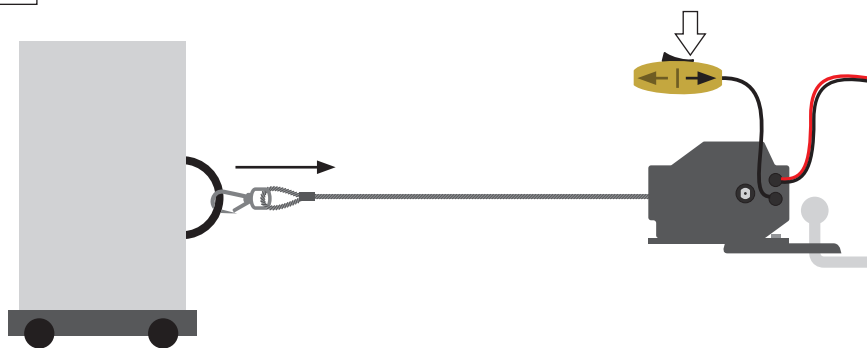

9

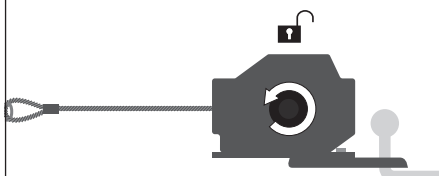

10

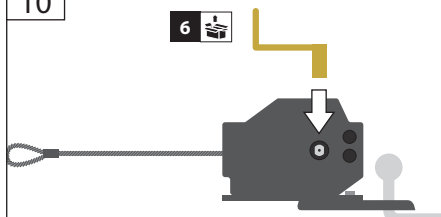

11

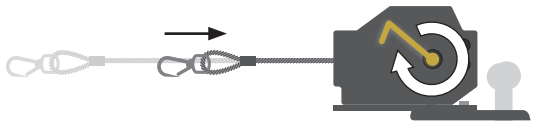

D **Betrieb**
GB Operation
F Fonctionnement
I Esercizio
NL Gebruik
CZ Provoz
SK Prevádzka
H Üzemeltetés

SLO Delovanje
HR Rad
BG Работа
RO Funcționare

START
2
STOP

7

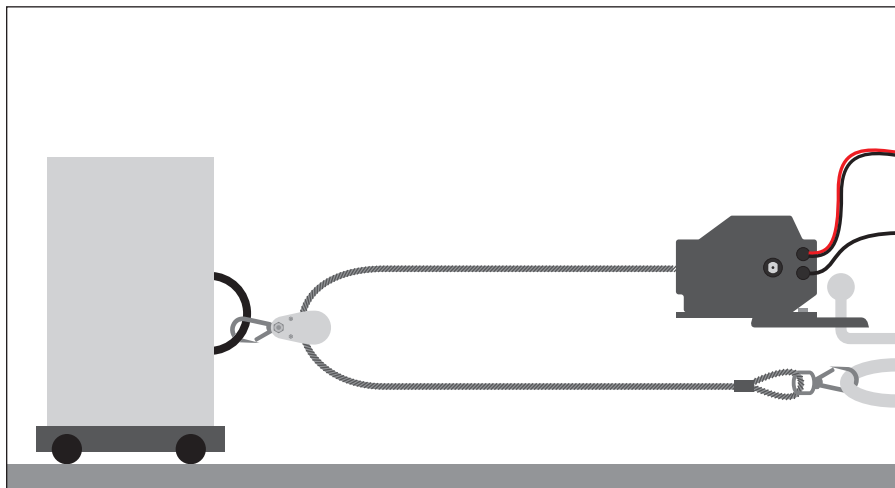
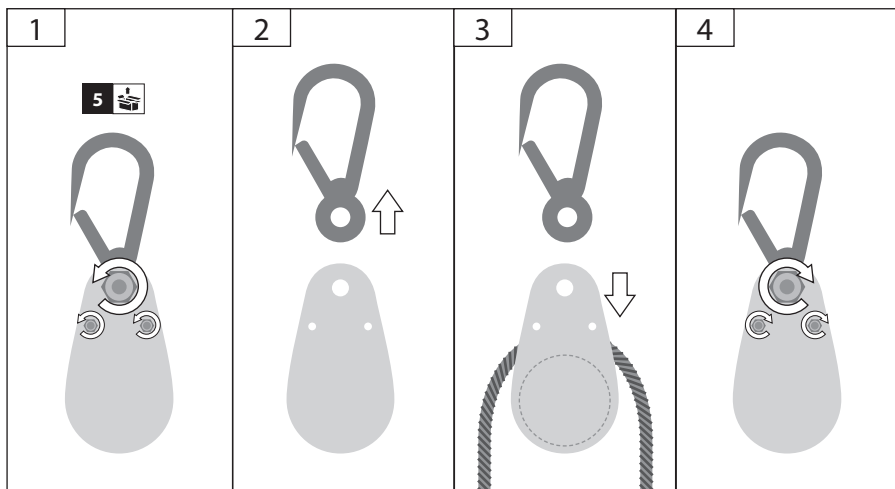

Technische Daten

Elektroseilwinde	1200/ 12 VOLT	1800/12 VOLT
Artikel-Nr.	55127	55128
Anschluss	12 V	12 V
max. Zugkraft	900 kg	1800 kg
max. Zugkraft mit Umlenkrolle	1800 kg	3600 kg
max. Zugkraft schwimmende Gegenstände	2200 kg	4000 kg
max. Zugkraft rollende Gegenstände	2700 kg	4500 kg
Schutzklasse	III	III
Schutzart	IP 55	IP 54
Seillänge / Seilstärke Ø	9 m/5,5 mm	9 m/5,5 mm
Zuggeschwindigkeit	1 m/min.	1,8 m/min.
Befestigungsplatte	230x125 mm	230x125 mm
Länge Fernbedienungskabel / Stromkabel	3 m/3 m	3 m/4,5 m
Gewicht	11 kg	15 kg
Geräuschangaben		
Schalldruckpegel L_{pA}	83 db(A)	82 db(A)
Schalleistungspegel L_{WA}	90 db(A)	89 db(A)
Gemessen nach EN 14492 ; Unsicherheit K = dB (A)		



Benutzen Sie das Gerät erst nachdem Sie die Betriebsanleitung aufmerksam gelesen und verstanden haben. Machen Sie sich mit den Bedienungselementen und dem richtigen Gebrauch des Gerätes vertraut. Beachten Sie alle in der Anleitung aufgeführten Sicherheitshinweise. Verhalten Sie sich verantwortungsvoll gegenüber anderen Personen.

Der Bediener ist verantwortlich für Unfälle oder Gefahren gegenüber Dritten.

Falls über den Anschluss und die Bedienung des Gerätes Zweifel entstehen sollten, wenden Sie sich an den Kundendienst.

Das Gerät darf nur von Personen betrieben werden, die das 16. Lebensjahr vollendet haben. Eine Ausnahme stellt die Benutzung als Jugendlicher dar, wenn die Benutzung im Zuge einer Berufsausbildung zur Erreichung der Fertigkeit unter Aufsicht eines Ausbilders erfolgt.

Dieses Gerät ist nicht dafür bestimmt, durch Personen (einschließlich Kinder) mit eingeschränkten physischen, sensorischen oder geistigen Fähigkeiten oder mangels Erfahrung/ oder mangels Wissen benutzt zu werden.

Kinder sollten beaufsichtigt werden, damit sie nicht mit dem Gerät spielen.

Bestimmungsgemäße Verwendung

Die Winde ist nur zum Versetzen und Ziehen von beweglichen Lasten unter Berücksichtigung der Technischen Daten und Sicherheitshinweise bestimmt.

Die Winde darf nicht zum Bewegen von festen, verklemmten Lasten und nicht zum Heben verwendet werden.

Es ist weder zulässig Lasten mit Winden zu Heben oder Senken noch hängende Lasten schräg zu ziehen.

Das Gerät ist nicht für den Einsatz in explosionsgefährdeten Bereichen zugelassen.

Die Winde muss gut befestigt sein und darf nur an einer für diese Arbeit geeigneten 12 V-Batterie betrieben werden.



Das Gerät darf nicht über den Zigarettenanzünder eines Fahrzeuges betrieben werden.

Vermeiden Sie übermäßigen Tippbetrieb (z. B. dem Motor kurze Impulse zu geben).

Dieses Gerät darf nur wie angegeben bestimmungsgemäß verwendet werden. Bei Nichtbeachtung der Bestimmungen, aus den allgemein gültigen Vorschriften sowie den Bestimmungen aus dieser Anleitung, kann der Hersteller für Schäden nicht verantwortlich gemacht werden.

 Das Gerät ist nicht für den Dauerbetrieb zugelassen. Es darf nie länger als fünf Minuten ununterbrochen betrieben werden.

Restrisiken

Auch bei richtiger Verwendung und Einhaltung aller Sicherheitsbestimmungen, können noch Restrisiken bestehen.

Verhalten im Notfall

Leiten Sie die der Verletzung entsprechend notwendigen Erste Hilfe Maßnahmen ein und fordern Sie schnellst möglich qualifizierte ärztliche Hilfe an. Bewahren Sie den Verletzten vor weiteren Schädigungen und stellen Sie diesen ruhig. Wenn Sie Hilfe anfordern, machen Sie folgende Angaben: 1. Ort des Unfalls, 2. Art des Unfalls, 3. Zahl der Verletzten, 4. Art der Verletzungen

Symbole



WARNUNG / Achtung!



Umstehende Personen aus dem Gefahrenbereich fernhalten (5 m).



Einzugsgefahr



Zur Verringerung eines Verletzungsrisikos Betriebsanleitung lesen.



Schutzbrille tragen!



Sicherheitsschuhe mit Stahlkappen tragen!



Schutzhandschuhe tragen!



Hände fernhalten.



Vor Nässe schützen. Die Maschine nicht dem Regen aussetzen.



Bedienung mit langen Haaren verboten



CE Konformitätszeichen



Schadhafte und/oder zu entsorgende elektrische oder elektronische Geräte müssen an den dafür vorgesehenen Recycling-Stellen abgegeben werden.



Elektrowerkzeug der Schutzklasse III.

Sicherheitshinweise für Elektroseilwinde

Nutzen Sie die Winde nicht zum Heben von Lasten! Die Winde darf nur zum Ziehen von Lasten verwendet werden, z.B. zur Bergung von Fahrzeugen oder zum Aufziehen/Ablassen von Booten auf Anhängern.

Überlasten Sie die Winde nicht!

Überzeugen Sie sich vor der Benutzung der Winde, dass das Seil in gutem Zustand ist und verwenden Sie nur der Last entsprechend zugelassene und einwandfreie Anschlagmittel zur Befestigung der Last.

Bewegen Sie keine Lasten, die selbstständig rollen oder umfallen können. Ergreifen Sie gegebenenfalls Maßnahmen um dies zu verhindern.

Halten Sie Kinder und andere Personen während der Benutzung des Elektrowerkzeugs fern.

Das Befördern von Personen oder Tieren ist verboten.

Tragen Sie geeignete Arbeitskleidung wie festes Schuhwerk mit rutschfester Sohle, eine robuste, lange Hose, Handschuhe, eine Schutzbrille und Gehörschutz!

Tragen Sie keine weite Kleidung oder Schmuck. Halten Sie Haare, Kleidung und Handschuhe fern von sich bewegenden Teilen, da diese von sich bewegenden Teilen erfasst werden können. Benutzen Sie das Gerät nicht, wenn Sie barfuß gehen oder offene Sandalen tragen.

Vermeiden Sie eine abnormale Körperhaltung. Sorgen Sie für einen sicheren Stand und halten Sie jederzeit das Gleichgewicht.

Benutzen Sie das Gerät nicht bei schlechtem Wetter, vor allem nicht bei Gewittergefahr.

Sorgen Sie bei der Arbeit mit dem Gerät immer für ausreichende Beleuchtung bzw. gute Lichtverhältnisse.

 Berühren Sie keine gefährlichen beweglichen Teile, bevor die Maschine vom Netzanschluss getrennt wurde und die beweglichen gefährlichen Teile vollständig zum Stillstand gekommen sind.

Drehen Sie die Handkurbel nur von Hand.

Verwenden Sie nie die Handkurbel und den Motorantrieb gleichzeitig. Dies kann zu Verletzungen und Schäden an der Winde führen.

 Überprüfen Sie vor jeder Inbetriebnahme sämtliche Schraub- und Steckverbindungen sowie Schutzeinrichtungen auf Festigkeit und richtigen Sitz und ob alle Beweglichen Teile leichtgängig sind.

 Es ist strengstens untersagt, die an der Maschine befindlichen Schutzeinrichtungen zu demontieren, abzuändern oder Zweck zu entfremden oder fremde Schutzeinrichtungen anzubringen.

 Das Gerät darf nicht benutzt werden falls es beschädigt ist oder die Sicherheitseinrichtungen defekt sind. Tauschen Sie abgenutzte und beschädigte Teile aus.

Verwenden Sie die Winde nicht an einem Kraftfahrzeug bei laufendem Motor.

Das Gerät darf nicht verwendet werden wenn ein Ladegerät angeschlossen ist.

Benutzen Sie das Gerät nicht in der Nähe von entzündbaren Flüssigkeiten oder Gasen. Bei Kurzschluss besteht Brand- und Explosionsgefahr.

Lagern Sie das Gerät an einem trockenen Ort.

Wartung

Vor Durchführung jeglicher Arbeiten am Gerät trennen Sie es von der Batterie.

Reparaturen und Arbeiten, die nicht in dieser Anleitung beschrieben wurden, nur von qualifiziertem Fachpersonal durchführen lassen.

Nur Originalzubehör und Originalersatzteile verwenden.

Führen Sie vor jedem Betreiben eine Sichtprüfung durch. Kontrollieren Sie besonders Sicherheitseinrichtungen, elektrische Bedienelemente, elektrische Leitungen und Schraubverbindungen auf Beschädigungen und festen Sitz.

Halten Sie das Seil sauber und leicht eingölt.

Maschine, insbesondere Lüftungsschlitze, stets sauber halten. Gerätekörper niemals mit Wasser abspritzen! Kunststoffe nicht mit Lösemittel, entzündlichen oder giftigen Flüssigkeiten reinigen. Zum Reinigen nur ein feuchtes Tuch benutzen.

Nur ein regelmäßig gewartetes und gut gepflegtes Gerät kann ein zufriedenstellendes Hilfsmittel sein. Wartungs- und Pflegemängel können zu unvorhersehbaren Unfällen und Verletzungen führen.

Bei Bedarf finden Sie die Ersatzteilliste im Internet unter www.guede.com.

Gewährleistung

Die Gewährleistungszeit beträgt 12 Monate bei gewerblicher Nutzung, 24 Monate für Verbraucher und beginnt mit dem Zeitpunkt des Kaufs des Gerätes.

Die Gewährleistung erstreckt sich ausschließlich auf Mängel, die auf Material- oder Herstellungsfehler zurückzuführen sind. Bei Geltendmachung eines Mangels im Sinne der Gewährleistung ist der original Kaufbeleg mit Verkaufsdatum beizufügen.

Von der Gewährleistung ausgeschlossen sind unsachgemäße Anwendungen, wie z. B. Überlastung des Gerätes, Gewaltanwendung, Beschädigungen durch Fremdeinwirkung oder durch Fremdkörper. Nichtbeachtung der Betriebsanleitung und normaler Verschleiß sind ebenfalls von der Gewährleistung ausgeschlossen.

Wichtige Kundeninformation

Bitte beachten Sie, dass eine Rücksendung innerhalb oder auch außerhalb der Gewährleistungszeit grundsätzlich in der Originalverpackung erfolgen sollte. Durch diese Maßnahme werden unnötige Transportschäden und deren oft strittige Regelung wirkungsvoll vermieden. Nur im Originalkarton ist Ihr Gerät optimal geschützt und somit eine reibungslose Bearbeitung gesichert.

Service

Sie haben technische Fragen? Eine Reklamation? Benötigen Ersatzteile oder eine Betriebsanleitung? Auf der Homepage der Firma Güde GmbH & Co. KG (www.guede.com) im Bereich Service helfen wir Ihnen schnell und unbürokratisch weiter. Bitte helfen Sie uns Ihnen zu helfen. Um Ihr Gerät im Reklamationsfall identifizieren zu können benötigen wir die Seriennummer sowie Artikelnummer und Baujahr. Alle diese Daten finden Sie auf dem Typenschild.

Tel.: +49 (0) 79 04 / 700-360

Fax: +49 (0) 79 04 / 700-51999

E-Mail: support@ts.guede.com

Technical Data

Electric cable winch	1200/ 12 VOLT	1800/12 VOLT
Art. No	55127	55128
Service connection	12 V	12 V
Max. pulling force	900 kg	1800 kg
Max. pulling force with idle pulley	1800 kg	3600 kg
Max. pulling force – floating items	2200 kg	4000 kg
Max. pulling force – travelling items	2700 kg	4500 kg
Safety class	III	III
Type of protection	IP 55	IP 54
Cable length / Cable thickness Ø	9 m/5,5 mm	9 m/5,5 mm
Pulling speed	1 m/min.	1,8 m/min.
Mounting plate	230x125 mm	230x125 mm
Length Cable for remote control / Electric cable	3 m/3 m	3 m/4,5 m
Weight	11 kg	15 kg
Noise details		
Sound pressure level L_{pA}	83 db(A)	82 db(A)
Sound power level L_{WA}	90 db(A)	89 db(A)
Measured according to EN 14492 ; Uncertainty K = dB (A)		



Read and understand the operating instructions before using the appliance. Familiarise with the control elements and how to use the appliance properly. Abide by all the safety measures stated in the service manual. Act responsibly toward third parties.

The operator is responsible for accidents or risks to third parties.

In case of any doubts about connection and operation refer please to our customer center

Persons over 16 years of age can only work on the appliance. An exception includes youngsters trained in order to reach knowledge under supervision of the trainer during occupational education.

This appliance has not been designed to be used by persons (including children) with reduced physical, sensory or mental capabilities or with a lack of knowledge or experience.

Children must be supervised in order not to play with the machine.

Specified Conditions Of Use

The winch is designed to move and pull heavy loads in accordance with the technical specifications.

The winch must not be used to move fixed or jammed loads or as a lifting device.

Loads may not be pulled diagonally using winches intended for lifting and lowering suspended weights.

The device is not approved for use in hazardous areas.

The winch must be securely fixed and can only run off a 12V battery suitable for this type of work.

The device must not be powered from a vehicle cigarette lighter.

Avoid excessive inching (e.g. giving short pulses to the motor).

Do not use this product in any other way as stated for normal use. Not observing general regulations in force and instructions from this manual does not make the manufacturer liable for damages.

The device is not approved for continuous operation. It must never be run continuously for more than five minutes.

Residual risks

Even when the device is used properly and all safety regulations are complied with, there still may be some residual risks.

Emergency procedure

Conduct a first-aid procedure adequate to the injury and summon qualified medical attendance as quickly as possible. Protect the injured person from further harm and calm them down. If you seek help, state the following pieces of information: 1. Accident site, 2. Accident type, 3. Number of injured persons, 4. Injury type(s)

Symbols



WARNING / Caution!



Keep bystanders out the dangerous area (5 m).



Entanglement hazard



Read the operating instructions to reduce the risk of injury.



Wear eye protective goggles !



Wear safety shoes with steel reinforcement!



Wear gloves!



Keep your hands in safe distance.



Keep dry at all times. Never expose tool to rain.



Forbidden operation for persons with long hair.



CE marking



Any damaged or disposed electric or electronic devices must be delivered to appropriate collection centres.



Class III tool.

Safety Warnings Electric cable winch

Do not use the winch to lift loads! The winch must only be used for pulling loads, e.g. for recovering vehicles or for pulling/lowering boats onto trailers. Do not overload the winch!

Before using the winch, check that the cable is in a good condition and ensure that the lifting accessories used to secure the load are approved for the load and in perfect condition.

Do not move loads that could roll or fall over by themselves. If necessary, take action to avoid this.

Keep children and bystanders away while operating a power tool.

People or animals must not be transported.

Wear suitable protective clothing such as sturdy shoes with non-slip sole, robust long trousers, gloves, safety glasses and hearing protection!

Do not wear loose clothing or jewels. Hair, clothing and gloves must be out of reach of moving parts as they could get caught by the rotating parts. Do not use the appliance when barefooted or in open sandals.

Do not overreach. Keep proper footing and balance at all times.

Do not use the appliance in bad weather, especially when there is a risk of storm.

Provide adequate lighting or good lighting conditions when working with the machine.

⚠ Do not touch any dangerous moving parts before the machine has been disconnected from the power supply and the moving parts have come to a complete standstill.

Turn the hand crank manually.

Never use the hand crank and motor drive at the same time. This can cause injury and damage to the winch.

⚠ Check all screw and plug-in connections and protective equipment if firm and tightened properly and whether all moving parts are running smooth whenever the appliance is to be put into operation.

⚠ The protective equipment on the appliance is strictly prohibited to be disassembled, changed, used in conflict with the designation and it is prohibited to attach any protective equipment of other manufacturers.

⚠ The appliance must not be used if damaged or safety equipment is defective. Replace any worn-out and damaged parts.

Do not use the winch on a vehicle with the engine running.

The device should not be used when it is connected to a charger.

Do not use the device near flammable liquids or gases. Risk of fire and explosion in case of short circuit. Machine to be stored in a dry place.

Maintenance

Disconnect the battery before doing any work on the device.

Repairs and works specified in these Instructions may only be performed by qualified authorised staff.

Use only original accessories and original spare parts.

Carry out a visual inspection before switching the appliance on. Check especially the safety equipment, electrical control elements, power lines and screw couplings for any damage and if they are tightened appropriately.

Keep the cable clean and lightly oiled.

Keep the device, in particular the air vents, clean at all times. Never spray water on the device body! Do not clean the plastics with solvents, flammable or toxic fluids. For cleaning, use a damp cloth only.

Only a regularly maintained and treated appliance can serve as a satisfactory aid. Insufficient maintenance and care can lead to unforeseen accidents and injuries.

If necessary, a list of spare parts can be found at www.guede.com.

Guarantee

Warranty period of 12 months applies to commercial use and 24 months applies to private use and commences on the day of purchase of the device.

The guarantee solely covers inadequacies caused by material defect or manufacturing defect. Original payment voucher with the sales date needs to be submitted for any claim in the guarantee period.

The guarantee does not cover any unauthorised use such as appliance overloading, use of violence, damage as a result of any unauthorised interference or caused by foreign items. Failing to follow the operating and assembly instructions and common wear are also not included in the guarantee.

Important information for the customer

Please be sure to know that returning the product in or after the warranty period must be made in the original packaging.

Service

Do you have any technical questions? Any claim? Do you need any spare parts or operating instructions? We will quickly help you and without needless bureaucracy at our web pages at www.guede.com in the Servicing part. Please help us be able to help you. In order to identify your device in case of claim we need the serial No., product No. and year of production. All this data can be found on the type label.

Tel.: +49 (0) 79 04 / 700-360

Fax: +49 (0) 79 04 / 700-51999

E-Mail: support@ts.guede.com

Caractéristiques Techniques

Treuil électrique	1200/ 12 VOLT	1800/12 VOLT
N° de commande	55127	55128
Alimentation	12 V	12 V
Puissance de traction maximale	900 kg	1800 kg
Puissance de traction maximale - poulie de guidage	1800 kg	3600 kg
Puissance de traction maximale - Objets flottants	2200 kg	4000 kg
Puissance de traction maximale - objets roulants	2700 kg	4500 kg
Classe de protection	III	III
Type de protection	IP 55	IP 54
Longueur du câble / Épaisseur du câble Ø	9 m/5,5 mm	9 m/5,5 mm
Vitesse en traction	1 m/min.	1,8 m/min.
Plaque de fixation (suspension)	230x125 mm	230x125 mm
Longueur Câble pour commande à distance / Câble électrique	3 m/3 m	3 m/4,5 m
Poids	11 kg	15 kg
Données relatives au bruit		
Niveau de pression acoustique L_{pA}	83 db(A)	82 db(A)
Niveau d'intensité acoustique L_{WA}	90 db(A)	89 db(A)
Mesuré selon EN 14492 ; Incertitude K = dB (A)		



Lisez attentivement ce mode d'emploi avant la première utilisation de l'appareil et assurez-vous de l'avoir bien compris. Familiarisez-vous avec les éléments de commande et l'utilisation correcte de l'appareil. Respectez toutes les consignes de sécurité figurant dans le mode d'emploi. Comportez-vous de façon responsable vis-à-vis des autres personnes.

L'utilisateur est responsable des accidents et dangers vis-à-vis de tierces personnes.

Si vous avez des doutes en ce qui concerne le branchement et l'utilisation de l'appareil, contactez le service clients.

L'appareil peut être utilisé uniquement par des personnes de plus de 16 ans, exception faite des adolescents manipulant l'appareil dans le cadre de l'enseignement professionnel sous la surveillance du formateur.

Cet appareil ne doit pas être utilisé par des personnes (y compris les enfants) avec capacités physiques, sensorielles ou psychiques réduites ou avec des connaissances ou expérience insuffisantes.

Veillez à ce que les enfants ne jouent pas avec l'appareil.

Utilisation Conforme à la destination

Le treuil ne sert qu'à déplacer et tirer les charges mobiles en tenant compte des données techniques.

Le treuil ne doit pas être utilisé pour lever et déplacer les charges fixes et bloquées.

Il est interdit de tirer les charges de biais avec le treuil dans le but de lever ou d'abaisser les charges suspendues.

L'utilisation de l'appareil dans des atmosphères explosives n'est pas autorisée.

Le treuil doit être bien fixé et ne peut fonctionner pour ce travail qu'avec une batterie appropriée de 12 V.



L'appareil ne peut pas être branché sur l'allume-cigare d'une voiture.

Évitez le mode manuel excessif (par exemple donner des à-coups moteur brefs).

Ce dispositif peut être utilisé uniquement dans le but indiqué. Le fabricant décline toute responsabilité en cas de non-respect des règles en vigueur et des dispositions indiquées dans ce mode d'emploi.

 L'appareil n'est pas conçu pour fonctionner en continu. Il ne doit jamais fonctionner sans interruption pendant plus de cinq minutes.

Risques résiduels

Malgré l'utilisation correcte et le respect de toutes les règles de sécurité, des risques résiduels peuvent subsister.

Conduite en cas d'urgence

Effectuez les premiers gestes de secours et appelez rapidement les premiers secours. Protégez le blessé d'autres blessures et calmez-le. Si vous appelez les secours, fournissez les renseignements suivants: 1. Lieu d'accident, 2. Type d'accident, 3.

Nombre de blessés, 4. Type de blessure

Symboles



AVERTISSEMENT / Attention!



Éloignez les personnes de l'espace à risque (5 m).



Risque d'engagement



Pour réduire le risque de blessures, lisez la notice d'utilisation.



Portez des lunettes de protection!



Portez des chaussures de sécurité avec pointes en acier!



Portez des gants de protection!



Tenez les mains à une distance de sécurité.



Les protéger contre l'humidité. Ne pas exposer la machine à la pluie.



Défense d'utiliser l'appareil avec des cheveux longs



CE symbole CE



Déposez les appareils électriques ou électroniques défectueux et / ou destinés à liquidation au centre de ramassage correspondant.



Outil électrique de classe de protection III.

INSTRUCTIONS DE SÉCURITÉ PARTICULIÈRES Treuil électrique

N'utilisez pas le treuil pour lever les charges ! Le treuil doit uniquement être utilisé pour tirer les charges, par exemple pour dépanner les véhicules ou remonter/décharger les bateaux sur les remorques.

Ne surchargez pas le treuil !

Avant d'utiliser le treuil, assurez-vous que le câble soit en bon état et n'utilisez les moyens de butée que s'ils sont certifiés et irréprochables pour fixer la charge.

Ne déplacez aucune charge susceptible de rouler ou de tomber. Veuillez en cas de besoin prendre les mesures nécessaires afin d'éviter que cela ne se produise.

Éloignez les enfants et autres personnes à une distance de sécurité de l'appareil électrique.

Le transport de personnes ou d'animaux est interdit.

Portez une tenue de travail adéquate, telle que chaussures antidérapantes, pantalon long robuste, gants, lunettes de protection et protection auditive !

Ne portez pas de vêtements larges ou bijoux. Éloignez les cheveux, vêtements et gants des parties mobiles, faute de quoi ils pourraient être accrochés par les pièces mobiles. N'utilisez pas l'appareil pieds nus ou en sandales !

Évitez les postures anormales du corps. Adoptez une posture stable et maintenez toujours l'équilibre.

N'utilisez pas l'appareil lors du mauvais temps, en particulier en cas de risque d'orage.

Lors du travail avec l'appareil, veillez toujours à un éclairage suffisant ou à des conditions de lumière suffisantes.

⚠ Ne pas toucher de pièces en mouvement dangereuses avant que la machine n'ait été débranchée et que les pièces en mouvement dangereuses se soient totalement arrêtées.

Tournez la manivelle uniquement à la main.

N'utilisez jamais la manivelle et l'actionnement motorisé en même temps. Ceci peut causer des blessures et endommager le treuil.

⚠ Avant chaque mise en marche, contrôlez tous les raccords à vis et encastrables, ainsi que les dispositifs de protection, la fixation correcte ainsi que le bon fonctionnement de toutes les pièces mobiles. .

⚠ Il est strictement interdit de démonter, de changer les dispositifs de protection situés sur l'appareil ou de les utiliser en désaccord avec leur destination ou de fixer d'autres dispositifs de protection d'autres fabricants.

⚠ Il est interdit d'utiliser l'appareil si les dispositifs de protection sont défectueux ou endommagés. Remplacez les pièces usées ou endommagées.

N'utilisez pas le treuil sur un véhicule dont le moteur est en fonctionnement.

L'appareil ne doit pas être utilisé lorsqu'un chargeur est branché.

N'utilisez pas l'appareil à proximité des liquides ou gaz inflammables. Risque d'incendie ou d'explosion en cas de court-circuit.

Stockez l'appareil à un endroit sec.

Entretien

Avant d'entreprendre toute opération sur l'appareil, débranchez-le de la batterie.

Les réparations et travaux non décrits dans ce mode d'emploi doivent être effectués uniquement par un personnel qualifié agréé.

Utilisez uniquement des accessoires et des pièces de rechange d'origine.

Avant toute utilisation, réalisez un contrôle visuel. Contrôlez surtout les dispositifs de sécurité, les éléments de commande électriques, les circuits électriques et contrôlez également l'état et le serrage des boulonnages.

Gardez le câble propre et légèrement huilé.

Maintenez la machine et en particulier les orifices d'aération propres. Ne pulvérisez jamais d'eau sur l'appareil ! N'utilisez pas de dissolvants ou des liquides inflammables ou toxiques pour nettoyer les plastiques. Utilisez uniquement un chiffon humide.

Seul un appareil régulièrement entretenu et réparé peut donner satisfaction. Un entretien insuffisant peut engendrer des accidents et des blessures.

En cas de besoin, vous trouverez la liste des pièces détachées sur les pages web www.guede.com.

Garantie

La durée de la garantie est de 12 mois en cas d'utilisation industrielle et de 24 mois pour le consommateur final. La période de garantie commence à courir à compter de la date d'achat de l'appareil.

La garantie concerne exclusivement les imperfections provoquées par le défaut du matériel ou le défaut de fabrication. En cas de réclamation pendant la durée de la garantie, il est nécessaire de joindre l'original du justificatif d'achat avec la date d'achat.

La garantie n'inclut pas une utilisation non-conforme telle que surcharge de l'appareil, utilisation de la force, dommage par intervention étrangère ou objets étrangers. Le non-respect du mode d'emploi et du mode de montage ainsi que l'usure normale ne sont pas plus inclus dans la garantie.

Informations importantes pour le client.

Nous vous informons que l'appareil doit être retourné pendant la durée de la garantie ou après la garantie dans son emballage d'origine. Cette mesure permet d'éviter efficacement tout dommage inutile lors du transport. L'appareil est protégé de façon optimale seulement dans l'emballage d'origine et son traitement continu est ainsi assuré.

Service

Vous avez des questions techniques ? Une réclamation ? Vous avez besoin de pièces détachées ou d'un mode d'emploi ? Nous vous aiderons rapidement et sans paperasserie inutile par l'intermédiaire de nos pages Web www.guede.com dans la rubrique Service. Aidez-nous pour que nous puissions vous aider. Pour identifier votre appareil en cas de réclamation, nous avons besoin du numéro de série, du numéro de produit et de l'année de fabrication. Toutes ces informations se trouvent sur la plaque signalétique.

Tel.: +49 (0) 79 04 / 700-360

Fax: +49 (0) 79 04 / 700-51999

E-Mail: support@ts.guede.com

Datos técnicos

Verricello elettrico	1200/ 12 VOLT	1800/12 VOLT
N.º de artículo	55127	55128
Conexión	12 V	12 V
Max. forza del tiro	900 kg	1800 kg
Max. forza del tiro con la puleggia di guida	1800 kg	3600 kg
Max. forza del tiro – oggetti galleggianti	2200 kg	4000 kg
Max. forza del tiro – oggetti rotabili	2700 kg	4500 kg
Classe di protezione	III	III
Tipo di protezione (antispruzzi d'acqua)	IP 55	IP 54
Lunghezza della corda / Ø della corda	9 m/5,5 mm	9 m/5,5 mm
Velocità del tiro	1 m/min.	1,8 m/min.
Piastra di fissaggio	230x125 mm	230x125 mm
Lunghezza Cavo di comando remoto / Cavo elettrico	3 m/3 m	3 m/4,5 m
Peso	11 kg	15 kg
Dati di rumorosità		
Livello di rumorosità L_{pA}	83 db(A)	82 db(A)
Potenza della rumorosità L_{WA}	90 db(A)	89 db(A)
Misurato conf. EN 14492 ; Incertezza della misura K =	dB (A)	



Usare l'apparecchio solo dopo aver letto con attenzione e capito le istruzioni per l'uso. Prendere in conoscenza gli elementi di comando e l'uso corretto dell'apparecchio. Rispettare tutte le istruzioni di sicurezza riportate nel Manuale. Comportarsi con cura verso le altre persone.

L'operatore è responsabile verso i terzi degli incidenti oppure pericoli.

In caso dei dubbi sul collegamento ed uso dell'apparecchio, rivolgersi cortesemente al CAT.

Possono lavorare con l'apparecchio solo le persone che hanno raggiunto 16 anni. L'eccezione rappresenta lo sfruttamento dei minorenni per lo scopo dell'addestramento professionale per raggiungere la pratica sotto controllo dell'istruttore.

Questo apparecchio non è destinato all'utilizzo dalle persone (compresi i bambini) con ridotte capacità fisiche, sensoriali o mentali, oppure con mancanza di conoscenze ed esperienze.

Bisogna tenere sotto l'occhio i bambini perché non giochino con l'apparecchio.

Uso in conformità alla destinazione

Il verricello è destinato solo allo spostamento e alla trazione di carichi mobili prendendo in considerazione le specifiche tecniche.

Non è consentito utilizzare il verricello per spostare carichi fissi e bloccati, né per sollevarli.

È vietato trainare in obliquo i carichi con i verricelli per sollevare e abbassare i carichi sospesi.

L'apparecchio non è destinato all'uso in zone a rischio di esplosione.

Il verricello deve essere fissato saldamente e deve essere collegato solo ad una batteria da 12V adatta per questo lavoro.

L'apparecchio non deve essere azionato tramite l'accendisigari di un veicolo.

Evitare il funzionamento ad impulsi eccessivo (ad esempio emettere brevi impulsi al motore).

Questo impianto può essere utilizzato solo per lo scopo indicato. All'inadempimento delle istituzioni delle direttive generalmente valide e delle istituzioni nel presente Manuale il costruttore non assume alcuna responsabilità dei danni.

 L'apparecchio non è destinato all'uso continuo. Non è consentito tenerlo in funzione ininterrottamente per più di cinque minuti.

Pericoli residuali

Anche con l'uso corretto e con il rispetto di tutte le norme di sicurezza, possono esserci sempre rischi residuali.

Comportamento in caso d'emergenza

Applicare il pronto soccorso relativo all'incidente e rivolgersi più rapidamente al medico qualificato. Proteggere il ferito agli ulteriori incidenti e tranquillizzarlo. In caso di richiesta del pronto soccorso comunicare le seguenti informazioni: 1. Luogo dell'incidente, 2. Tipo dell'incidente, 3. Numero dei feriti, 4. Tipo della ferita

Simboli



AVVERTENZA / Attenzione!



Mantenere le persone attorno al di fuori dello spazio pericoloso (5 m).



Pericolo di intrappolamento



Per ridurre il rischio di una lesione, leggere il manuale operativo.



Utilizzare gli occhiali di protezione!



Indossare le scarpe antifortunistiche con puntali in acciaio!



Indossare guanti protettivi!



Tenere le mani ad una distanza sicura.



Proteggerli dalla umidità. Non esporre la macchina alle intemperie.



Divieto della manovra con i capelli lunghi



Simbolo CE



Gli apparecchi elettrici/elettronici difettosi e/o da smaltire devono essere consegnati ai centri autorizzati.



Utensile elettrico di classe di protezione III.

NORME DI SICUREZZA Verricello elettrico

Non utilizzare il verricello per il sollevamento di carichi! Il verricello non può essere utilizzato per trainare i carichi, ad esempio per il recupero di veicoli o per trainare/rilasciare imbarcazioni su rimorchi.

Non sovraccaricare il verricello!

Prima di usare il verricello, verificare che la fune sia in buone condizioni e utilizzare delle imbracature omologate rispettivamente al carico per il fissaggio del carico.

Non spostare i carichi che possono rotolare o cadere in maniera autonoma. Se necessario, adottare delle misure per evitare questo problema.

Tenere lontani i bambini ed altre persone dall'elettrotennente

È vietato il trasporto di persone o animali.

Indossare abiti di lavoro idonei, ossia scarpe solide con soles antiscivolo, pantaloni robuste lunghe, guanti, occhiali di protezione e protezione dell'udito!

Non portare vestito lungo o gioielli. I cappelli, vestiti e guanti devono trovarsi fuori dalla portata delle parti mobili, in quanto potrebbero essere intrappolati dalle parti in movimento. Non utilizzate l'apparecchio se avete piedi nudi o sandali aperti.

Evitare una posizione anomala del corpo. Mettersi in posizione sicura e mantenere l'equilibrio in ogni situazione.

Non utilizzare l'apparecchio con il tempo cattivo, in particolare se c'è rischio di tempeste.

Durante il lavoro con l'apparecchio assicurare sempre l'illuminazione sufficiente, rispett. buone condizioni di visibilità.

⚠ Non toccare le parti mobili pericolose, prima di aver staccato l'apparecchio dalla rete di alimentazione elettrica e prima che i componenti mobili si siano completamente arrestati.

Girare la manovella solo a mano.

Non utilizzare mai contemporaneamente la manovella e l'azionamento del motore. Questo può portare a lesioni e danni al verricello.

⚠ Prima di ogni messa in funzione controllare tutti i raccordi a vite e ad inserimento, anche i dispositivi di protezione, riguardando la rigidità e serraggio giusto e la funzione non disturbata di tutte le parti mobili.

⚠ E' severamente vietato smontare, modificare i dispositivi di protezione trovatisi sulla macchina, utilizzarli in controversia alla loro destinazione oppure montare i dispositivi di protezione degli altri produttori.

⚠ L'apparecchio non deve essere utilizzato se danneggiato oppure con i dispositivi di sicurezza difettosi. Cambiare le parti usurate e danneggiate.

Non utilizzare il verricello su un veicolo con il motore acceso.

L'apparecchio non deve essere utilizzato quando un caricabatterie è collegato.

Non utilizzare l'impianto vicino a liquidi o gas infiammabili. Al cortocircuito c'è il pericolo d'incendio e d'esplosione.

Conservare l'apparecchio in un luogo asciutto.

Manutenzione

Prima di effettuare qualsiasi intervento sull'apparecchio, scollegarlo dalla batteria.

Tutte le riparazioni e i lavori non descritte nel presente manuale d'uso possono essere eseguite solo da personale qualificato e autorizzato.

Utilizzare solo gli accessori e ricambi originali.

Prima di ogni uso eseguire controllo visivo dell'apparecchio. Controllare i danni e serraggio soprattutto sui dispositivi di sicurezza, elementi elettrici di comando, cavi elettrici e filettature.

Tenere la fune pulita e leggermente oliata.

Mantenere la macchina pulita, soprattutto aperture di ventilazione. Mai spruzzare l'acqua sul corpo della macchina! Non pulire materie plastiche con un solvente o con liquidi infiammabili o tossici. Per pulire usare soltanto uno straccio umido.

Solo l'apparecchio periodicamente mantenuto e curato può essere un'aiutante soddisfacente. La manutenzione e cura mancanti possono portare agli incidenti e ferite inaspettabili.

In caso di necessità consultare la lista dei ricambi sul sito www.guede.com.

Garanzia

Il periodo di garanzia è di 12 mesi in caso di uso industriale, di 24 mesi per i consumatori, e inizia a decorrere dalla data dell'acquisto dell'apparecchio.

La garanzia include esclusivamente gli inconvenienti dovuti dal difetto del materiale oppure dal difetto dalla produzione. Per la contestazione in garanzia occorre allegare l'originale del documento d'acquisto riportante la data di vendita.

La garanzia non include l'uso profano, es. sovraccarico dell'apparecchio, manomissione, danni dall'intervento estero oppure dagli oggetti. La garanzia non include anche l'inosservanza del Manuale d'Uso, del montaggio e l'usura normale.

Informazioni importanti per il cliente

Facciamo presente che la restituzione in garanzia o anche dopo il periodo di garanzia va sempre fatta nell'imballaggio originale. Tale misura previene, in modo efficiente, il danneggiamento inutile durante il trasporto evitando i problemi durante il disbrigo del reclamo. L'apparecchio è protetto, in modo ottimale, solo nel suo imballaggio originale, quello che garantisce il disbrigo normale.

Servizio

Avete le domande tecniche? Contestazioni? Avete bisogno dei ricambi oppure del Manuale d'Uso? Sul nostro sito <http://www.guede.com/support>, nel settore Servizio, Vi aiuteremo velocemente ed in via non burocratica. Ci darete la mano, per favore, per poter aiutar Vi? Per poter identificare il Vostro apparecchio nel caso di contestazione abbiamo bisogno del numero di serie, cod. ord. e l'anno di produzione. Tutte queste indicazioni troverete sulla targhetta della macchina.

Tel.: +49 (0) 79 04 / 700-360

Fax: +49 (0) 79 04 / 700-51999

E-Mail: support@ts.guede.com

Technische Gegevens

Elektrische kabellier	1200/ 12 VOLT	1800/12 VOLT
Artikel-Nr.	55127	55128
Aansluiting	12 V	12 V
Max. trekvermogen	900 kg	1800 kg
Max. trekkracht met katrol	1800 kg	3600 kg
Max. trekkracht zwemmende voorwerpen	2200 kg	4000 kg
Max. trekkracht rollende voorwerpen	2700 kg	4500 kg
Beschermklasse	III	III
Veiligheidsaard	IP 55	IP 54
Kabellengte / Kabeldiameter Ø	9 m/5,5 mm	9 m/5,5 mm
Treksnelheid	1 m/min.	1,8 m/min.
Bevestigingsplaat	230x125 mm	230x125 mm
Lengte Afstandsbedieningskabel / Stroomkabel	3 m/3 m	3 m/4,5 m
Gewicht	11 kg	15 kg
Geluidsgegevens		
Geluidsdrukniveau L_{pA}	83 db(A)	82 db(A)
Geluidsvermogeniveau L_{WA}	90 db(A)	89 db(A)
Gemeten volgens EN 14492 ; Onzekerheid K = dB (A)		



Gebruik het apparaat pas nadat u de gebruiksaanwijzing gelezen en begrepen hebt. Maakt u zich met de bedieningselementen en het juiste gebruik van het apparaat vertrouwd. Let op alle, in de gebruiksaanwijzing aangegeven, veiligheidsinstructies. Gedraagt u zich verantwoord tegenover andere personen.

De bedienende persoon is verantwoordelijk voor ongevallen of gevaren tegenover derden.

Indien betreffende de aansluiting en het bedienen van het apparaat twijfels ontstaan, kunt u zich tot de klantendienst wenden.

Het apparaat mag slechts door personen gebruikt worden van 16 jaar of ouder. Uitzondering hierop is het gebruik door jeugdige personen bij een beroepsopleiding ter verkrijging van vaardigheid en indien dit onder toezicht van een opleider plaats vindt.

Dit apparaat is niet bestemd voor het gebruik door personen (inclusief kinderen) met beperkte fysieke, sensorische of geestelijke bekwaamheden of met onvoldoende kennis en ervaring.

Op kinderen moet gelet worden dat zij niet met het apparaat spelen.

Voorgeschreven Gebruik Van Het Systeem

De lier is uitsluitend bedoeld voor het verplaatsen en trekken van beweegbare lasten, in overeenstemming met de technische gegevens.

De lier mag niet worden gebruikt voor bewegen van vaste, vastgelopen ladingen of voor het optillen van voorwerpen.

Het is niet toegestaan om lasten met lieren voor het hijsen of laten zakken van hangende lasten scheef te trekken.

Het apparaat is niet goedgekeurd voor gebruik in explosiegevaarlijke omgevingen.

De lier moet deugdelijk zijn bevestigd en mag alleen worden gebruikt als deze is aangesloten op een voor dit werk geschikte 12V-accu.



Het apparaat mag niet worden gevoed via de sigarettenaansteker van een voertuig.

Vermijd overmatige tornen (bijvoorbeeld door de motor korte pulsen te geven).

Dit apparaat uitsluitend gebruiken voor normaal gebruik, zoals aangegeven. Bij niet naleving van de bepalingen uit de algemeen geldende voorschriften, evenals van de bepalingen uit deze gebruiksaanwijzing, kan de producent voor schade niet aansprakelijk gesteld worden.

 Het apparaat is niet goedgekeurd voor continubedrijf. Het mag nooit langer dan vijf minuten ononderbroken worden gebruikt.

Restrisico's

Ook bij een juist gebruik en opvolging van alle veiligheidsbepalingen kunnen nog restrisico's bestaan.

Handelswijze in noodgeval

Tref de noodzakelijke maatregelen om éérste hulp te verlenen, die met het letsel overeenkomt en vraag zo snel mogelijk gekwalificeerde medische hulp aan. Bescherm gewonde personen voor overig letsel en stel ze gerust. Indien u hulp vraagt, geef de volgende gegevens door: 1. Plaats van het ongeval, 2. Soort van het ongeval, 3. Aantal gewonden mensen, 4. Soort verwondingen

Symbolen



WAARSCHUWING / Opgelet!



Omstanders op afstand van de gevearomgeving houden (5 m).



Gevaar voor verstrengeling



Voor verlaging van een letselrisico de gebruiksaanwijzing lezen.



Veiligheidsbril dragen!



Veiligheidsschoenen met stalen neuzen dragen!



Draag veiligheidshandschoenen!



Handen ver verwijderd houden.



Tegen vocht beschermen. Stel de machine niet bloot aan regen.



Bediening met lang haar verboden



CE Symbol



Beschadigde en/of verwijderde elektrische of elektronische apparaten bij de daarvoor bestemde recyclingplaatsen afleveren



Elektrisch gereedschap van de beschermingsklasse III.

VEILIGHEIDSADVIEZEN Elektrische kabellier

Gebruik de lier niet voor het hijsen van lasten! De lier mag uitsluitend worden gebruikt voor het trekken van lasten, bijvoorbeeld voor het bergen van voertuigen of voor het optrekken/neerlaten van boten op trailers.

Overbelast de lier niet!

Controleer voor u de lier gaat gebruiken of de kabel in goede staat is en gebruik voor het vastmaken van de last uitsluitend deugdelijke aanslagmiddelen die daarvoor zijn goedgekeurd.

Beweeg geen lasten die zelfstandig kunnen rollen of omvallen. Tref in voorkomende gevallen maatregelen om rollen of omvallen van de last te voorkomen.

Houd kinderen en overige personen tijdens het gebruik van elektrische werktuigen op afstand.

Het is niet toegestaan om met de lier personen of dieren te verplaatsen.

Draag geschikte werkkleding zoals vast schoeisel met antislipzool, een robuuste lange broek, handschoenen, een veiligheidsbril en gehoorbescherming!

Draag geen wijde kleding of sierraden. Houd het haar, kleding en handschoenen ver van bewegende onderdelen omdat deze door de bewegende onderdelen gegrepen kunnen worden. Gebruik het apparaat niet, indien u op blote voeten of in open sandalen loopt.

Vermijd abnormale lichaamshoudingen. Zorg er altijd voor dat u veilig staat en het evenwicht niet verliest.

Gebruik het apparaat niet bij slecht weer, vooral niet bij onweergevaar.

Zorg bij het werken met de machine voor voldoende verlichting, resp. voor goede lichtomstandigheden.

⚠ Gevaarlijke bewegende delen niet aanraken, voordat de machine van het stroomnet is losgekoppeld en de bewegende gevaarlijke delen volledig tot stilstand zijn gekomen.

Draai de handkruk altijd uitsluitend met de hand.

Gebruik de handkruk en de motoraandrijving nooit gelijktijdig. Daardoor kan letsel en schade aan de lier ontstaan.

⚠ Controleer vóór ieder inbedrijfstelling alle schroef- en steekverbindingen evenals beschermingsinrichtingen op vastheid en juiste plaatsing en of alle lichtdraaiend zijn.

⚠ Het is streng verboden de aan de machine aangebrachte veiligheidsinrichtingen te demonteren, het gebruiksdoel te veranderen of vreemde beschermingsinrichtingen aan te brengen.

⚠ Het apparaat mag niet gebruikt worden, als het beschadigd is of de beschermingsinrichtingen defect zijn. Vervang versleten of beschadigde onderdelen.

Gebruik de lier niet op een motorvoertuig met draaiende motor.

Het apparaat mag niet gebruikt worden wanneer op de accu een batterijlader is aangesloten.

Gebruik het apparaat niet in de buurt van ontvlambare vloeistoffen of gassen. Bij kortsluiting bestaat brand- en explosiegevaar.

Bewaar het apparaat in een droge ruimte.

Onderhoud

Ontkoppel de lier altijd voordat er werkzaamheden aan de accu worden uitgevoerd.

Reparaties en werkzaamheden, die niet in deze aanwijzing worden beschreven, enkel door gekwalificeerd personeel laten uitvoeren.

Gebruik alléén origineel toebehoren en originele onderdelen.

Voer voor elk gebruik een visuele controle uit. Controleer in het bijzonder de veiligheidsinrichtingen, elektrische bedieningselementen, elektrische leidingen en schroefverbindingen op beschadigingen en een vaste zitting.

Houd de kabel schoon en licht geolied.

De machine, in het bijzonder de luchtsleuven, altijd goed schoon houden. Nooit water op het apparaatlichaam spuiten! Kunststoffen niet met oplosmiddelen, ontvlambare of giftige vloeistoffen schoonmaken. Voor het schoonmaken een vochtig doekje gebruiken.

Enkel een regelmatig onderhouden en een goed verzorgd apparaat kan een tot tevredenheid werkend hulpmiddel zijn. Onderhouden verzorgingsfouten kunnen tot onvoorziene ongevallen en letsels leiden.

Bij behoefte vindt u de reserveonderdelenlijst op het internet onder www.guede.com.

Garantie

De garantieperiode is 12 maanden bij commercieel gebruik en 24 maanden voor eindgebruikers en begint met de datum van aankoop van het apparaat.

De garantie heeft uitsluitend betrekking op onvolkomenheden die op materiaal- of productiefouten betrekking hebben. Bij een claim van een onvolkomenheid, in de zin van garantie, dient de originele aankoopfactuur met de aankoopdatum bijgesloten te worden.

Van garantie uitgesloten zijn verkeerd gebruik, zoals bijv. overbelasting van het apparaat, gebruik van geweld, beschadigingen door vreemde invloeden of door vreemde voorwerpen. De niet-naleving van gebruiks- en montageaanwijzingen en normale slijtage zijn eveneens van garanties uitgesloten.

Belangrijke informatie voor klanten

Houd er rekening mee dat een retourzending, binnen of ook buiten de garantieperiode, principieel in de originele verpakking uitgevoerd zou moeten worden. Door deze maatregel worden onnodige transportschaden en hun vaak controversiële regelgevingen effectief vermeden. Enkel in de originele doos is uw apparaat optimaal beschermd en blijft daardoor een soepele verwerking gewaarborgd.

Service

Hebt u technische vragen? Een reclamatie? Hebt u reserveonderdelen of een gebruiksaanwijzing nodig? Op onze website www.guede.com in helpen wij u snel en niet-bureaucratisch verder. Help ons om u te helpen, a.u.b. Om uw apparaat in geval van reclamatie te kunnen identificeren hebben wij het serie+nummer evenals artikelnummer en productiejaar nodig. Deze gegevens vindt u op het typeplaatje.

Tel.: +49 (0) 79 04 / 700-360

Fax: +49 (0) 79 04 / 700-51999

E-Mail: support@ts.guede.com

Technické údaje

Elektrický lanový naviják	1200/ 12 VOLT	1800/12 VOLT
Obj. č.	55127	55128
Přípojka	12 V	12 V
Max. tažná síla	900 kg	1800 kg
Max. tažná síla s vodící kladkou	1800 kg	3600 kg
Max. tažná síla–plovoucí předměty	2200 kg	4000 kg
Max. tažná síla–pojízďející předměty	2700 kg	4500 kg
Třída ochrany	III	III
Druh ochrany	IP 55	IP 54
Délka lana / Tloušťka lana Ø	9 m/5,5 mm	9 m/5,5 mm
Rychlost tahu	1 m/min.	1,8 m/min.
Přípevňovací deska	230x125 mm	230x125 mm
Délka Kabel pro dálkové ovládání / Elektrický kabel	3 m/3 m	3 m/4,5 m
Hmotnost	11 kg	15 kg
Údaje o hlučnosti		
Hladina akustického tlaku L_{pA}	83 db(A)	82 db(A)
Hladina akustického výkonu L_{WA}	90 db(A)	89 db(A)
Změřeno podle EN 14492 ; Kolísavost K = dB (A)		



Čerpadlo použijte teprve po pozorném přečtení a porozumění návodu k obsluze. Seznamte se s ovládacími prvky a správným použitím přístroje. Dodržujte všechny v návodu uvedené bezpečnostní pokyny. Chovejte se zodpovědně vůči třetím osobám. Obsluha je odpovědná za nehody či nebezpečí vůči třetím osobám.

Pokud máte o zapojení a obsluze přístroje pochybnosti, obraťte se na zákaznický servis.

Na přístroji smí pracovat jen osoby, jež dosáhly 16 let. Výjimku představuje využití mladistvých, pokud se toto děje během profesního vzdělávání za účelem dosažení dovednosti pod dohledem školitele

Tento přístroj není určen pro používání osobami (včetně dětí) se sníženými fyzickými, smyslovými nebo duševními schopnostmi, nebo s nedostatkem znalostí či zkušeností.

Je třeba dohlížet na děti, aby si nehrály s přístrojem.

Použití v souladu s určením

Naviják je určen pouze k přemísťování a tažení pohyblivých břemen s přihlédnutím k technickým údajům.

Naviják se nesmí používat na pohybování pevnými, zaseknutými břemeny, ani ke zvedání.

Je nepřijatelné šikmo táhnout břemena navijáky na zvedání a spouštění visících břemen.

Přístroj není schválen pro použití v prostředích s nebezpečím výbuchu.

Naviják musí být dobře upevněn a smí být provozován pouze s jednou baterií 12 V vhodnou k těmto pracím.

Přístroj nesmí být provozován přes zapalovač cigaret ve vozidle.

Vyhňte se nadměrnému krokovému provozu (např. dávání krátkých impulsů motoru).

Toto zařízení lze používat jen pro uvedený účel. Při nedodržení ustanovení z obecně platných předpisů a ustanovení z tohoto návodu nelze výrobce činit odpovědným za škody.

Přístroj není schválen pro nepřetržitý provoz. Nikdy nesmí být v provozu bez přerušení déle než pět minut.

Zbytková nebezpečí

I při správném používání a dodržování všech bezpečnostních předpisů mohou stále ještě existovat zbytková rizika.

Chování v případě nouze

Zaveďte úrazu odpovídající potřebnou první pomoc a vyzvěte co možná nejrychleji kvalifikovanou lékařskou pomoc. Chraňte zraněného před dalšími úrazy a uklidněte jej. Pokud požadujete pomoc, uveďte tyto údaje: 1. Místo nehody, 2. Druh nehody, 3. Počet zraněných, 4. Druh zranění

Symbody

	VAROVÁNÍ / Pozor!
	Udržujte kolem stojící osoby mimo nebezpečný prostor (5 m).
	Nebezpečí vtažení
	Ke snížení rizika zranění si přečtěte provozní návod.
	Noste ochranné brýle!
	Noste bezpečnostní obuv s ocelovými tužinkami!
	Používejte ochranné rukavice!
	Udržujte ruce v bezpečné vzdálenosti.
	Chraňte před vlhkem. Nevystavujte stroj dešti.
	Zákaz obsluhy s dlouhými vlasy
	CE symbol
	Vadné a ebo likvidované elektrické či elektronické přístroje musí být odevzdány do příslušných sběrů.
	Elektrický přístroj s třídou ochrany III.

SPECIÁLNÍ BEZPEČNOSTNÍ UPOZORNĚNÍ Elektrický lanový naviják

Nepoužívejte naviják ke zvedání břemen! Naviják lze používat pouze k tažení břemen, například na odtahování vozidel nebo na vytahování/spouštění člunů na přívěsech.

Naviják nepřetěžujte!

Presvědčte se před použitím navijáku, že lano je v dobrém stavu a na upevnění břemene používejte jen schválené a bezchybné vázací prostředky adekvátní břemenu.

Nehýbejte s břemeny, které se mohou samy od sebe rozkutálet nebo převrhnout. Případně proveďte opatření, aby se tomu zabránilo.

Děti a ostatní osoby udržujte v bezpečné vzdálenosti od elektrického přístroje.

Přeprava osob nebo zvířat je zakázána.

Noste vhodný pracovní oděv, jako pevnou obuv s protiskluzovou podrážkou, robustní dlouhé kalhoty, rukavice, ochranné brýle a ochranu sluchu!

Nenoste volný oděv nebo šperky. Vlasy, oděv a rukavice je nutné mít mimo dosah pohyblivých částí, protože by mohly být zachyceny pohybujícími se díly. Nepoužívejte zařízení, když jdete naboso nebo v otevřených sandálech.

Vyhnete se abnormálnímu držení těla. Zajměte stabilní postoj a neustále udržujte rovnováhu.

Nepoužívejte přístroj za špatného počasí, především ne při nebezpečí bouřky.

Při práci s přístrojem vždy zajistíte dostatečné osvětlení, resp. dobré světelné poměry.

⚠ Nedotýkejte se nebezpečných pohyblivých dílů dřívě, než byl stroj odpojen od sítě a úplně se zastavily nebezpečné pohyblivé díly.

Ruční kliku točte pouze rukou.

Nikdy nepoužívejte ruční kliku a motorový pohon současně. Může to vést k poraněním a poškozením na navijáku.

⚠ Před každým uvedením do provozu zkontrolujte všechny šroubové a zásuvné spoje, a rovněž ochranná zařízení z hlediska pevnosti a správného utažení a lehkosti chodu všech pohyblivých dílů.

⚠ Ochranná zařízení, která se nachází na stroji, je striktně zakázáno demontovat, měnit, používat v rozporu s jejich určením nebo připevňovat ochranná zařízení jiných výrobců.

⚠ Přístroj se nesmí používat, pokud je poškozený nebo jsou vadná bezpečnostní zařízení. Opatřebené a poškozené díly vyměňte.

Nepoužívejte naviják na motorovém vozidle s běžícím motorem.

Přístroj se nesmí používat, když je připojena nabíječka.

Nepoužívejte zařízení v blízkosti hořlavým kapalin nebo plynů. Při zkratu hrozí nebezpečí požáru a exploze.

Přístroj skladujte na suchém místě.

Údržba

Před provedením jakýkoliv prací na přístroji jej odpojte od baterie.

Opravy a práce, nepopsané v tomto návodu, smí provést jen kvalifikovaný autorizovaný personál.

Používejte jen originální příslušenství a originální náhradní díly.

Před každým provozem proveďte vizuální kontrolu. Především bezpečnostní zařízení, elektrické ovládací prvky, elektrická vedení a šroubení zkontrolujte z hlediska poškození a utažení.

Udržujte lano čisté a jemně naolejované.

Udržujte stroj, zejména větrací otvory, vždy v čistém stavu. Těleso stroj nikdy neostříkujte vodou! Plasty nečistěte rozpouštědlem, hořlavými nebo toxickými kapalinami. K čištění používejte jen vlhký hadřík.

Jen pravidelně udržovaný a ošetřovaný přístroj může být uspokojivou pomůckou. Nedostatečná údržba a péče může vést k nepředvídaným nehodám a úrazům.

V případě potřeby najdete seznam náhradních dílů na internetové stránce www.guede.com.

Záruka

Záruční doba činí 12 měsíců při průmyslovém použití, 24 měsíců pro spotřebitele a začíná dnem nákupu přístroje.

Záruka se vztahuje výhradně na nedostatky způsobené vadou materiálu nebo výrobní vadou. Při reklamaci v záruční době je třeba přiložit originální doklad o koupi s datem prodeje.

Do záruky nespádá neodborné použití jako např. přetížení přístroje, použití násilí, poškození cizím zásahem nebo cizími předměty. Nedodržení návodu k použití a montáži a normální opotřebení rovněž nespádá do záruky.

Důležité informace pro zákazníka

Upozorňujeme, že vrácení během záruční doby nebo i po záruční době je třeba zásadně provést v originálním obalu. Tímto opatřením se účinně zabrání zbytečnému poškození při dopravě a jeho často spornému vyřízení. Přístroj je optimálně chráněn jen v originálním obalu, a tím je zajištěno plynulé zpracování.

Servis

Máte technické otázky? Reklamaci? Potřebujete náhradní díly nebo návod k obsluze? Na naší domovské stránce www.guede.com Vám v oddílu Servis pomůžeme rychle a nebyrokraticky. Prosím pomozte nám pomoci Vám. Aby bylo možné Váš přístroj v případě reklamace identifikovat, potřebujeme sériové číslo, objednávací číslo a rok výroby. Všechny tyto údaje najdete na typovém štítku.

Tel.: +49 (0) 79 04 / 700-360

Fax: +49 (0) 79 04 / 700-51999

E-Mail: support@ts.guede.com

Technické Údaje

Elektrický lanový navijak	1200/ 12 VOLT	1800/12 VOLT
Obj. č.	55127	55128
Prípojka	12 V	12 V
Max. ťažná sila	900 kg	1800 kg
Max. ťažná sila s vodiacou kladkou	1800 kg	3600 kg
Max. ťažná sila–plávajúce predmety	2200 kg	4000 kg
Max. ťažná sila–pojazdne predmety	2700 kg	4500 kg
Zaščitni razred	III	III
Druh ochrany	IP 55	IP 54
Dĺžka lana / Hrúbka lana Ø	9 m/5,5 mm	9 m/5,5 mm
Rýchlosť ťahu	1 m/min.	1,8 m/min.
Prípevňovacia doska	230x125 mm	230x125 mm
Dĺžka Kábel na diaľkové ovládanie / Elektrický kábel	3 m/3 m	3 m/4,5 m
Hmotnosť	11 kg	15 kg
Údaje o hlučnosti		
Hladina akustického tlaku L_{pA}	83 db(A)	82 db(A)
Hladina akustického výkonu L_{WA}	90 db(A)	89 db(A)
Merané podľa EN 14492 ; Kolísavosť K = dB (A)		



Čerpadlo použite až po pozornom prečítaní a porozumení návodu k obsluhu. Oboznámte sa s ovládacími prvkami a správnym použitím prístroja. Dodržujte všetky v návode uvedené bezpečnostné pokyny. Správajte sa zodpovedne voči tretím osobám.

Obsluha je zodpovedná za nehody či nebezpečenstvo voči tretím osobám.

Ak máte o zapojení a obsluhu prístroja pochybnosti, obráťte sa na zákaznícky servis.

Na prístroji smú pracovať len osoby, ktoré dosiahli 16 rokov. Výnimku predstavuje využitie mladších, ak sa toto deje počas profesijného vzdelávania s cieľom dosiahnutia zručností pod dohľadom školiteľa.

Tento prístroj nie je určený na používanie osobami (vrátane detí) so zníženými fyzickými, zmyslovými alebo duševnými schopnosťami, alebo s nedostatkom znalostí či skúseností.

Je potrebné dohliadať na to, aby sa deti nehrali s prístrojom.

Použitie Podľa Predpisov

Navijak je určený iba na premiestňovanie a ťahanie pohyblivých bremien s prihliadnutím na technické údaje.

Navijak sa nesmie používať na hýbanie pevnými, zaseknutými bremenami ani na zdvíhanie.

Je nepripustné bremená šikmo ťahať navijakmi na zdvíhanie a spúšťanie visiacich bremien.

Prístroj nie je schválený na používanie v prostrediach s nebezpečenstvom výbuchu.

Navijak musí byť dobre upevnený a smie byť prevádzkovaný iba s jednou batériou 12 V vhodnou na túto prácu.

Prístroj nesmie byť prevádzkovaný cez zapalovač cigariet vo vozidle.

Vyhňte sa nadmernej krokovej prevádzke (napr. dávať motoru krátke impulzy).

Tento prístroj sa smie používať len v súlade s uvedenými predpismi. Pri nedodržaní ustanovení zo všeobecne platných predpisov a ustanovení z tohto návodu nie je možné výrobcu považovať zodpovedným za škody.

Prístroj nie je schválený na nepretržitú prevádzku. Nikdy nesmie byť v prevádzke bez prerušenia dlhšie ako päť minút.

Zvyškové nebezpečenstvá

Aj pri správnom používaní a dodržiavaní všetkých bezpečnostných predpisov môžu stále ešte existovať zvyškové riziká.

Správanie v prípade núdze

Zavedte úrazu zodpovedajúcu potrebnú prvú pomoc a vyzvite čo možno najrýchlejšie kvalifikovanú lekársku pomoc. Chráňte zraneného pred ďalšími úrazmi a upokojte ho. Ak požadujete pomoc, uveďte tieto údaje: 1. Miesto nehody, 2. Druh nehody, 3. Počet zranených, 4. Druh zranenia

Symbody



POZOR / Pozor!



Udržujte okolostojace osoby mimo nebezpečného priestoru (5 m).



Nebezpečenstvo vtiahnutia



Na zníženie rizika zranenia si prečítajte prevádzkový návod.



Noste ochranné okuliare!



Noste bezpečnostnú obuv s oceľovými tužinkami!



Používajte ochranné rukavice!



Udržujte ruky v bezpečnej vzdialenosti.



Chráňte pred vlhkosťou. Nevystavujte stroj dažďu.



Zákaz obsluhy s dlhými vlasmi



CE symbol



Chybné a/alebo likvidované elektrické či elektronické prístroje musia byť odovzdané do príslušných zberní.



Elektrický prístroj triedy ochrany III.

ŠPECIÁLNE BEZPEČNOSTNÉ POKYNY Elektrický lanový navijak

Nepoužívajte navijak na zdvíhanie bremien! Navijak možno používať len na ťahanie bremien, napríklad na odťahovanie vozidiel alebo na vyťahovanie / spúšťanie člnov na privesoch.

Navijak nepreťažujte!

Presvedčte sa pred použitím navijaka, že lano je v dobrom stave. Na upevnenie bremena používajte len schválené a bezchybné viazacie prostriedky adekvátne bremenu.

Nehýbte s bremenami, ktoré sa môžu samy od seba rozkotúľať alebo prevrhnúť. V prípade potreby urobte opatrenia, aby sa tomu zabránilo.

Deti a ostatné osoby udržiavajte v bezpečnej vzdialenosti od elektrického prístroja.

Preprava osôb alebo zvierat je zakázaná.

Noste vhodný pracovný odev, ako napr. pevnú obuv s protišmykovou podrážkou, dlhé nohavice, rukavice, ochranné okuliare a ochranu sluchu!

Nenoste voľný odev alebo šperky. Vlasy, odev a rukavice je nutné mať mimo dosahu pohyblivých častí, pretože by mohli byť zachytené pohybujúcimi sa dielmi. Nepoužívajte zariadenie, keď idete naboso alebo v otvorených sandáloch.

Vyhňte sa abnormálnemu držaniu tela. Zaujmite stabilný postoj a neustále udržiavajte rovnováhu.

Nepoužívajte prístroj za zlého počasia, predovšetkým nie pri nebezpečenstve búrky.

Pri práci s prístrojom vždy zaistite dostatočné osvetlenie, resp. dobré svetelné pomery.

⚠ Nedotýkajte sa nebezpečných pohyblivých častí skôr, než stroj odpojíte od elektrickej siete a pohyblivé nebezpečné časti sa úplne zastavia.

Ručnú kľuku točte iba rukou.

Nikdy nepoužívajte ručnú kľuku a motorový pohon súčasne. Môže to viesť k poraneniám a poškodeniam na navijaku.

⚠ Pred každým uvedením do prevádzky skontrolujte všetky skrutkové a zásuvné spoje, a tiež ochranné zariadenia z hľadiska pevnosti a správneho utiahnutia a ľahkosti chodu všetkých pohyblivých dielov.

⚠ Ochranné zariadenia, ktoré sa nachádzajú na stroji, je striktne zakázané demontovať, meniť, používať v rozpore s ich určením alebo prípeňovať ochranné zariadenia iných výrobcov.

⚠ Prístroj sa nesmie používať, ak je poškodený alebo sú chybné bezpečnostné zariadenia. Opatrebné a poškodené diely vymeňte.

Nepoužívajte navijak na motorovom vozidle s bežiacim motorom.

Prístroj sa nesmie používať, keď je pripojená nabíjačka.

Nepoužívajte zariadenie v blízkosti horľavých kvapalín alebo plynov. Pri skrate hrozí nebezpečenstvo požiaru a explózie.

Prístroj skladujte na suchom mieste.

Údržba

Pred vykonaním akýkoľvek prác na prístroji ho odpojte od batérie.

Opravy a práce, nepopísané v tomto návode, smie vykonať len kvalifikovaný autorizovaný personál.

Používať len originálne príslušenstvo a originálne náhradné diely.

Pred každou prevádzkou vizuálne skontrolujte.

Predovšetkým bezpečnostné zariadenia, elektrické ovládacie prvky, elektrické vedenia a skrutkové spoje skontrolujte z hľadiska poškodenia a utiahnutia.

Udržujte lano čisté a jemne naolejované.

Udržujte stroj, najmä vetracie otvory, vždy v čistom stave. Teleso stroja nikdy neostrekujte vodou! Plasty nečistite rozpúšťadlom, horľavými alebo toxickými kvapalinami. Na čistenie používajte len vlhkú handričku.

Len pravidelne udržiavaný a ošetrovaný prístroj môže byť uspokojivou pomôckou. Nedostatočná údržba a starostlivosť môže viesť k nepredvídaným nehodám a úrazom.

V prípade potreby nájdete zoznam náhradných dielov na internetovej stránke www.guede.com.

Záruka

Záručná lehota je 12 mesiacov pri priemyselnom použití, 24 mesiacov pre spotrebiteľa a začína dňom nákupu prístroja.

Záruka sa vzťahuje výhradne na nedostatky spôsobené chybou materiálu alebo výrobnou chybou.

Pri reklamácií v záručnej lehote je potrebné priložiť originálny doklad o kúpe s dátumom predaja.

Do záruky nespadá neodborné použitie, ako napr. preťaženie prístroja, použitie násilia, poškodenie cudzím zásahom alebo cudzími predmetmi. Nedodržanie návodu na použitie a montáž a normálne opotrebenie tiež nespadá do záruky.

Dôležité informácie pre zákazníka

Upozorňujeme, že vrátenie počas záručnej lehoty alebo i po záručnej lehote je potrebné zásadne vykonať v originálnom obale. Týmto opatrením sa účinne zabráni zbytočnému poškodeniu pri doprave a často spornému vybaveniu. Prístroj je optimálne chránený len v originálnom obale, a tým je zaistené plynulé spracovanie.

Servis

Máte technické otázky? Reklamáciu? Potrebujete náhradné diely alebo návod na obsluhu? Na našej domovskej stránke www.guede.com vám v oddiele Servis pomôžeme rýchlo a nebyrokraticky. Pomôžte nám, prosím, aby sme mohli pomôcť vám. Aby bolo možné váš prístroj v prípade reklamácie identifikovať, potrebujeme sériové číslo, objednávacie číslo a rok výroby. Všetky tieto údaje nájdete na typovom štítku.

Tel.: +49 (0) 79 04 / 700-360

Fax: +49 (0) 79 04 / 700-51999

E-Mail: support@ts.guede.com

Műszaki Adatok

Elektomos drótkötéles csőrő	1200/ 12 VOLT	1800/12 VOLT
Megrend.szám	55127	55128
Feszültség	12 V	12 V
Max. húzóerő	900 kg	1800 kg
Max. húzóerő vezetőcsigával	1800 kg	3600 kg
Max. húzóerő - úszó tárgyak	2200 kg	4000 kg
Max. húzóerő - mozgó tárgyak	2700 kg	4500 kg
Védelmi osztály	III	III
Védelmi fokozat	IP 55	IP 54
A drótkötél hossza / A drótkötél vastagsága Ø	9 m/5,5 mm	9 m/5,5 mm
Húzási sebesség	1 m/min.	1,8 m/min.
Rögzítő deszka	230x125 mm	230x125 mm
Hossz Kábel távirányításhoz / Elektomos vezeték	3 m/3 m	3 m/4,5 m
Súly	11 kg	15 kg
Zajártalom adatok		
akusztikus nyomás szint L_{pA}	83 db(A)	82 db(A)
akusztikus teljesítmény szint L_{WA}	90 db(A)	89 db(A)
mérve... szerint EN 14492 ; K bizonytalanság = dB (A)		



Csak azután használja a szivattyút, miután figyelmesen elolvasta és megértette a kezelési útmutatót.

Ismerkedjen meg az irányító elemekkel és a berendezés szabályszerű használatával! Tartsa be a biztonsági utasításokat. Viselkedjen figyelmesen harmadik személlyel szemben.

A kezelő személy felelős a balesetekért és a harmadik személy biztonságáért.

Az esetben, ha a gép bekapcsolásával és kezelésével kapcsolatban kételyei támadnak, forduljon a szervizszolgálatához.

A géppel kizárólag 16 éven felüli személyek dolgozhatnak. Kivételt képez a fiatalokrák foglalkoztatása szakképzés alatt az oktató felügyelete mellett szakképzés elsajátítása érdekében.

A készüléket nem használhatják korlátozott fizikai, érzékszervi vagy mentális képességű, továbbá megfelelő tapasztalatokkal vagy ismeretekkel nem rendelkező személyek (gyermekek sem).

Ügyeljen arra, hogy a gyermekek ne játszhassanak a géppel.

Rendeltetés szerinti használat

A csőrő mozgatható terhek áthelyezésére és húzására szolgáló eszköz, a műszaki adatok figyelembe vételével.

A csőrő nem alkalmazható rögzített vagy beszorult teher mozgatására, illetve emelésre.

Tehernek a csőrővel való emelése és leengedése során a függő terhet nem szabad átlós irányban meghúzni.

Az eszköz robbanásveszélyes helyeken való üzemeltetése tilos!

A csőrőt megfelelően rögzíteni kell, és kizárólag az adott munkavégzéshez alkalmas, 12 V feszültségű akkumulátorral üzemeltethető.



Az eszköz nem működtethető a jármű szivargyújtójáról.

Kerülje a léptető üzemmód alkalmazását (például a motorra rövid impulzusok adását).

A készüléket kizárólag az alábbiakban leírtaknak megfelelően szabad használni. Ebben az utasításban foglalt általánosan érvényes előírások mellőzése következtében beállt károkért a gyártó nem felelős.

 Az eszközt nem szabad folyamatosan üzemeltetni. Megszakítás nélkül legfeljebb 5 percig üzemeltethető.

Maradékveszélyek

Az összes biztonsági előírás betartása és helyes alkalmazása esetén is fennállnak bizonyos maradványkockázatok.

Viselkedés kényszerhelyzetben

Igyekezzen a balesetnek megfelelően elsősegélyt nyújtani, s minél hamarabb biztosítson be orvosi segítséget. A sebesültet nyugtassa meg, s védje további balesettől. Ha segítségre van szüksége, tüntesse fel az alábbi adatokat: 1. A baleset színhelye, 2. A baleset típusa, 3. A sebesültek száma, 4. A sebesülések típusa

Szimbólumok



FIGYELMEZTETÉS / Figyelem!



A közelben tartózkodó személyeket tartsa a veszélyes területen kívül (5 m).



Behúzás veszélye



A személyi sérülések kockázatának csökkentése érdekében olvassa el a felhasználói útmutatót.



Viseljen védő szemüveget



Viseljen acél merevítővel ellátott munkacipőt!



Hordjon védőkesztyűt!



Tartsa biztonságos távolságban a kezeit.



Nedvességtől óvni kell. A gépet nem szabad esőnek kitenni.



Tilos a géppel dolgozni, ha hosszú a haja



CE jelzet



Hibás és/vagy tönkrement villany, vagy elektromosgépeket át kell adni az illetékes hulladékgyűjtő telepre.



III. védelmi osztályú elektromos szerszám.

KÜLÖNLEGES BIZTONSÁGI TUDNIVALÓK Elektromos drótköteles csőrő

Ne használja a csőrőt teher emelésére! A csőrőt csak teher húzására alkalmazható, például járműmentéshez, illetve hajók, csónakok felhúzásához/leengedéséhez.

Ne terhelje túl a csőrőt!

Az eszköz használata előtt ellenőrizze a kötél megfelelő állapotát, és kizárólag a teherhez alkalmas, kifogástalan teheremelő eszközt használjon a teher rögzítéséhez.

Ne mozgasson olyan terhet, amely magától elmozdulhat vagy felborulhat. Adott esetben tegyen megfelelő intézkedéseket ennek megakadályozására.

Tartsa biztonságos távolságban az elektromos készüléktől a gyermekeket és egyéb személyeket.

Személyek vagy állatok továbbítása tilos!

Megfelelő munkaruhát viseljen: csúszásgátló talpú munkacipőt, hosszú nadrágot, kesztyűt, védőszemüveget és fülvédőt!

Soha ne viseljen bő ruhákat vagy ékszereket. A haját, ruházatát és kesztyűjét tartsa a mozgó alkatrészekről távol, mivel azok elkaphatják azokat. Soha ne használja a berendezést mezítláb vagy nyitott szandálban.

Ügyeljen a helyes testtartás megőrzésére. Álljon stabilan és őrizze meg az egyensúlyát.

Ne használja a kisgépet rossz időben, különösen ne közelebb a vihar esetén.

A géppel folytatott munkavégzés során biztosítson megfelelő fényforrást ill. látási viszonyokat.

⚠ Ne érjen a veszélyes, mozgó részekhez, amíg a készüléket nem választotta le a hálózatról, és a mozgó, veszélyes részek teljesen meg nem álltak! A hajtókart csak kézzel szabad működtetni.

Kerülje a hajtókar és a motorhajtás egyidejű használatát. Ez sérülésekhez és a csörlő károsodásához vezethet.

⚠ Minden üzembe helyezés előtt ellenőrizze a csavaros és a toló csatlakozókat, szintén a biztonsági berendezéseket tartanak-e, helyesen be vannak-e szorítva, s a mozgó részek akadálymentes és könnyű futnak-e.

⚠ Szigorúan tilos a gépre felszerelt védőberendezéseket leszerelni, kicserélni, nem a rendeltetésnek megfelelően használni, vagy más gyártótól származó biztonsági berendezéseket használni.

⚠ Tilos a berendezés használata az esetben, ha hibás, vagy a biztonsági berendezés meg van károsodva. A kopott és hibás alkatrészeket haladéktalanul cserélje ki.

Ne használja a csörlőt járó motorú járműhöz.

Az eszköz nem használható, ha töltőkészülék van csatlakoztatva hozzá.

Ne használja a berendezést tűzveszélyes folyadékok és gázok közelében. Rövidzár esetén tűz- és robbanásveszély áll fenn.

A szerszámot száraz helyen tárolja.

Karbantartás

Az eszközt minden rajta végzendő tevékenység előtt le kell választani az akkumulátorról.

Javításokat és azokat a munkákat, melyeket a használati utasítás nem tartalmaz, kizárólag autorizált szakemberek végezhetik!

Csak eredeti tartozékokat és eredeti pótalkatrészeket alkalmazzon!

Ellenőrizze a csavarokat, hogy ne legyenek hibásak és ne legyenek meglazulva. A gépet kizárólag abban az esetben szabad használni, ha nincs megrongálódva, s a biztonsági berendezés működőképes

Tartsa tisztán a kötelet, és enyhén olajozza be.

Tartsa mindig tisztán a gépet, különösen pedig a szellőző nyílásokat. Soha ne tisztítsa a gépházat vízsugárral! A műanyag részeket ne tisztítsa oldószerekkel, tűzveszélyes vagy mérgező hatású folyadékokkal. Tisztításhoz csak benedvesített ruhadarabot használjon.

Kizárólag rendszeresen karbantartott és kezelt gép lehet megbízható segédeszköz. Elégtelen karbantartás és kezelés előre nem látható balesetekhez és sérülésekhez vezethet.

Szükség esetén nézze meg a pótalkatrész listát a www.guede.com honlapon

Jótállás

Jótállás időtartalma 12 hónap ipari használat esetén, fogyasztó esetén 24 hónap, jótállás a készülék megvétele napján kezdődik.

A jótállás kizárólag az anyagi, vagy gyártási hibákból eredő elégtelenségekre vonatkozik. Reklamáció esetén fel kell mutatni az eredeti, a vásárláskor kapott, s a vásárlás dátumával ellátott iratot.

A jótállás nem vonatkozik a géppel való szaktalan használat következtében bekövetkező hibákra, pl. a gép túlterhelése, erőszakos használata, vagy idegen tárgyakkal való megrongálódása. A használati utasítás mellőzése következményeire, szerelési és szokásos, normális elhasználódásra sem vonatkozik a jótállás.

Fontos információk az ügyfél részére

Felhívjuk a felhasználó figyelmét, hogy mind a jótállási időben, mind annak lejártát követően visszaadásra kizárólag az eredeti csomagolásban kerülhet sor. Ezzel hatékonyan megelőzhető a berendezés szállítás közbeni megsérülése, illetve a vitás reklamációs esetek. A készüléket az eredeti csomagolása optimálisan óvja, és így biztosított a reklamációs igény mielőbbi feldolgozása.

Szervíz

Vannak kérdései? Reklamáció? Szüksége van pótalkatrészekre, vagy használati utasításra? Honlapunkon a www.guede.com címen szervíz terén gyorsan, bürokráciát kizárva segítségére leszünk. Kérem, segítsen, hogy segíthessünk. Hogy gépét reklamáció esetén identifíkáshassuk, szükségünk van a gyártási számra, a szortiment tételszámára és a gyártási évre. Ezek az adatok fel vannak tüntetve a típus címken.

Tel.: +49 (0) 79 04 / 700-360

Fax: +49 (0) 79 04 / 700-51999

E-Mail: support@ts.guede.com

Tehnični podatki

Električni vitel	1200/ 12 VOLT	1800/12 VOLT
Kataloška številka:	55127	55128
Priključek	12 V	12 V
Največja vlečna sila	900 kg	1800 kg
Maksimalna vlečna sila vodilnega škripca	1800 kg	3600 kg
Maksimalna vlečna sila – plavajočega predmeta	2200 kg	4000 kg
Maksimalna vlečna sila – voznega predmeta	2700 kg	4500 kg
Trieda ochrany	III	III
Način zaščite	IP 55	IP 54
Dolžina vrvi / Debelina vrvi Ø	9 m/5,5 mm	9 m/5,5 mm
Hitrost vleke	1 m/min.	1,8 m/min.
Pritrdilna plošča (obes)	230x125 mm	230x125 mm
Dolžina Kabel za daljinsko upravljanje / Električni kabel	3 m/3 m	3 m/4,5 m
Teža	11 kg	15 kg
Podatki o hrupnosti		
Akustični tlak L_{pA}	83 db(A)	82 db(A)
Akustična zmogljivost L_{WA}	90 db(A)	89 db(A)
Izmerjeno po EN 14492 ; Nihanje K = dB (A)		



Uporabljajte napravo šele, ko natančno preberete in dojamete to navodilo za uporabo. Seznanite se z nastavitvami in s pravilno uporabo naprave. Upošteвайте varnostne napotke, ki so navedeni v tem navodilu. Obnašajte se odgovorno napram drugim osebam.

Uporabnik odgovarja za morebitne škode ali nevarnosti tretjih oseb.

Za morebitna vprašanja glede priključitve ali načina uporabe naprave, se obrnite na proizvajalca (ali na njegov servisni center).

Mladoletniki lahko uporabljajo napravo, ko dopolnijo 16. leto starosti. Izjema so mladoletniki, ki se kot vajenci udeležijo del z namenom, da se naučijo pravilne uporabe; morajo pa biti pod stalnim nadzorom učitelja.

Ta naprava ni namenjena za uporabo osebam (vključno otrok), ki imajo zmanjšane psihofizične lastnosti oz. sposobnosti dojemanja ali so brez zadostnega znanja oziroma izkušenj.

Otrokom prepričite, da se igrajo z napravo.

Uporaba v skladu z namenom

Vitel je ob upoštevanju tehničnih podatkov namenjen le za prestavljanje in vlečenje premičnih bremen.

Vitla ni dovoljeno uporabljati za premikanje pritrjenih, zataknenih bremen in dvigovanje.

Breme z vitlom ni dovoljeno vleči poševno za dvigovanje in spuščanje visečih bremen.

Naprave ni dovoljeno uporabljati v eksplozivnih atmosferah.

Vitel mora biti dobro pritrjen in delovati sme le z 12-voltnim akumulatorjem, primernim za to delo.

Naprave ni dovoljeno uporabljati z vžigalnikom za cigarete v vozilu.

Preprečite čezmerno pulzirajoče delovanje (npr. dajanje kratkih impulzov motorju).

Napravo lahko uporabljate le v naveden namen. Proizvajalec ne odgovarja za škode in posledice, ki bi nastale zaradi neupoštevanja splošno veljavnih predpisov in določil v tem navodilu za uporabo.

Naprave ni dovoljeno uporabljati za trajno delovanje. Zato nikoli ne sme delovati neprekinjeno dlje od pet minut.

Sekundarne nevarnosti

Kljub pravilni uporabi in upoštevanju varnostnih predpisov obstajajo še ostale morebitne nevarnosti.

Ukrepi v zasilnih primerih

Poškodovani osebi začnite čimprej dajati ustrezno prvo pomoč in pokličite zdravnika specialista v najkrajšem možnem času. Zavarujte jo pred drugimi nevarnostmi in jo pomirite. Če potrebujete strokovno pomoč, izpolnite prosim sledeče podatke: 1. Kraj nezgode, 2. Vrsta nezgode, 3. Število ranjenih oseb, 4. Vrsta poškodbe

Simboli



OPOZORILO / Opozorilo!



Osebe v bližini morajo stati v varni razdalji (najmanj 5 m).



Nevarnost uvleka



Da zmanjšate nevarnosti poškodb si preberite navodila za obratovanje.



Uporabljajte zaščitna očala!



Uporabljajte varnostno obutev z jeklenimi oblogami!



Nositi zaščitne rokavice



Roke naj bodo varno oddaljene.



Zaščitite jih pred mokroto. Stroja ne izpostavljajte dežju.



Pri delu ne imejte dolgih lasov



Simbol CE



Poškodovane in/ali dotrajane električne naprave oddajte v surovino ali na ustrezno mesto.



Električno orodje zaščitnega razreda III.

SPECIALNI VARNOSTNI NAPOTKI Električni vitel

Vitla ne uporabljajte za dvigovanje bremen! Vitel je dovoljeno uporabljati le za vlečenje bremen, npr. za reševanje vozil ali vleko/spuščanje čolnov s prikolic.

Vitla ne preobremenjujte!

Pred uporabo vitla se prepričajte, da je pletenica v dobrem stanju ter za pritrjevanje bremena uporabljajte le ustrezno odobrena in brezhibna pritrdilna sredstva.

Ne premikajte bremen, ki se lahko samodejno odvijajo ali padejo. Zato po potrebi izvedite ukrepe, da to preprečite.

Otroci in ostale osebe morajo biti v varni razdalji od električne naprave.

Prevoz oseb ali živali je prepovedan.

Uporabljajte ustrezna delovna oblačila, kot je trda obutev s protidrnsnim podplatom, masivne dolge hlače, rokavice, zaščitna očala in zaščito za sluh!

Ne nosite ohlapne obleke ali nakita. Lase, obleko in rokavice imejte vedno izven dosega premičnih delov, ker bi se lahko zataknili za gibljive dele. Ne uporabljajte naprave, kadar stojite bosi ali v sandalih.

Izogibajte se nenormalni drži telesa! Poskrbite za dobro stabilnost in bodite nenehno v ravnotežju!

Ne uporabljajte naprave v slabem vremenu, predvsem pa ne pred burjo.

Pri delu z napravo vedno poskrbite, da bo delovni prostor dobro osvetljen.

⚠ Ne dotikajte se nevarnih premikajočih se delov, dokler stroj ni odklopljen iz električnega omrežja in se nevarni premikajoči deli niso popolnoma ustavili.

Ročico obračajte le z roko.

Nikoli hkrati ne uporabljajte ročice in motornega pogona. To lahko povzroči telesne poškodbe in okvare na vitlu.

⚠ Pred vsakim zagonom preverite vse vijačne in zatične zveze, kot tudi zaščitne naprave z vidika trdnosti, pravilne pritrditve in nemotenega teka vseh gibljivih delov.

⚠ Snemanje, spreminjanje ali dodajanje drugih varnostnih naprav, ki se oziroma naj bi se nahajale na napravi je strogo prepovedano, saj bi delovale v neskladju z njihovim namenom.

⚠ Naprave ne uporabljajte, v kolikor je poškodovana oz. če je poškodovan njen varnostni sistem. Obrabljene poškodovane dele zamenjajte z novimi.

Vitla ne uporabljajte na motornem vozilu pri delujočem motorju.

Naprave ni dovoljeno uporabljati z izključenim polnilnikom.

Ne uporabljajte naprave v bližini vnetljivih tekočin ali plinov. Pri kratkem stiku obstaja nevarnost požara in eksplozije.

Napravo shranjujte na primernem suhem mestu.

Vzdrževanje

Pred izvajanjem kakršnih koli del na napravi napravo ločite od akumulatorja.

Popravila in dela, ki niso opisana v teh navodilih za uporabo lahko opravlja le pooblaščen osebje.

Uporabljajte samo originalne rezervne dele in originalno opremo.

Pred vsako uporabo temeljito preglejte stanje naprave. Preverite predvsem varnostne naprave, električni upravljalni elementi in napeljave ter vijačne spoje, če niso poškodovani.

Pletenico redno čistite in redno oljite.

Stroj, predvsem pa prezračevalne odprtine morajo biti vedno čiste. Ohišja nikoli ne perite z vodo! Plastične dele ne čistite s toplimi, vnetljivimi ali strupenimi snovmi. Čistite jih samo z vlažno krpo.

Le redno vzdrževana in dobro negovana naprava lahko zanesljivo služi svojemu namenu. Nezadostno ali neredno vzdrževanje in nega lahko povzroči nepričakovane nezgode ali poškodbe.

PO potrebi boste našli seznam rezervnih delov na spletnih straneh www.guede.com.

Garancija

Garancija traja 12 mesecev v primeru industrijske rabe ali 24 mesecev pri potrošniku in se začne na dan prodaje naprave.

Garancija velja le za tovarniške napake oz. napake, nastale na materialih, iz katerih je naprava izdelana. Če zahtevate popravila v okviru garancije vedno priložite veljavni račun, ki mora vsebovati datum prodaje in podpis prodajalca.

Garancija ne velja, v kolikor napravo uporablja oseba, ki ni strokovno usposobljena, ali če do okvare pride zaradi nestrokovnega posega v napravo ali stika s tujki. Neupoštevanje navodil za uporabo in montažo ter obraba naprave tekom normalne uporabe prav tako ne sodi v sklop garancije.

Pomembna informacija za stranke

Opozarjamo Vas, da napravo v času garancije ali izven nje vračate zavito v originalnem ovitku. S tem ukrepom se učinkovito prepreči odvečno škodovanje pri transportu ali spornemu reševanju. Naprava je optimalno varovana samo, če je zavita v originalni ovitek in tako je možna tekoča obdelava.

Servis

Ali imate tehnična vprašanja? Reklamacijo? Ali potrebujete rezervne dele ali nova navodila za uporabo? Na naši spletni strani www.guede.com Vam bomo v oddelku Servis hitro pomagali. Prosimo, pomagajte nam, da bomo lahko mi pomagali vam. Da lahko Vašo napravo v primeru reklamiranja identificiramo, prosimo, da nam pošljete serijsko številko, št. naročila in leto izdelave. Vse navedene podatke boste našli na tipski etiketi.

Tel.: +49 (0) 79 04 / 700-360

Fax: +49 (0) 79 04 / 700-51999

E-Mail: support@ts.guede.com

Tehnički podaci

Električno vitlo	1200/ 12 VOLT	1800/12 VOLT
Br. za narudžbu	55127	55128
Priključak	12 V	12 V
Maks. snaga vučenja	900 kg	1800 kg
Max. vučna sila s vodećim kolutom	1800 kg	3600 kg
Maks. snaga vučenja–plivajući predmeti	2200 kg	4000 kg
Maks. sila vučenja–vozeći predmeti	2700 kg	4500 kg
Klasa zaštite	III	III
Vrsta zaštite	IP 55	IP 54
Dužina užeta / Debljina užeta Ø	9 m/5,5 mm	9 m/5,5 mm
Brzina vuče	1 m/min.	1,8 m/min.
Ploča za učvršćivanje	230x125 mm	230x125 mm
Dužina Kabao za daljinsko upravljanje / Električni kabao:	3 m/3 m	3 m/4,5 m
Masa	11 kg	15 kg
Podaci o razini buke		
Razina akustičkog tlaka L_{pA}	83 db(A)	82 db(A)
Razina akustičke snage L_{WA}	90 db(A)	89 db(A)
Izmjereno prema EN 14492 ; Nesigurnost K = dB (A)		



Pumpu koristite tek nakon što ste pročitali i shvatili sve upute navedene u naputku za upotrebu. Upoznajte se s načinom i ispravnim korištenjem uređaja i njegovim komandnim elementima. Pridržavajte se svih sigurnosnih uputa navedenih u naputku za korištenje. Uvijek se ponašajte odgovorno prema trećim osobama.

Osoblje stroja snosi odgovornost prema trećim osobama za sve štete ili rizike.

U slučaju bilo kakve sumnje u vezi instalacije i korištenja uređaja obratite se klijentskom servisu.

Sa strojem smiju raditi samo osobe koje su navršile 16 godina. Iznimku predstavljaju samo maloljetne osobe u okviru programa stručne prakse i obrazovanja pod nadzorom voditelja praktične nastave.

Ovaj uređaj nije namijenjen osobama (uključujući djece) sa smanjenim psihofizičkim sposobnostima i sposobnostima osjećanja, odnosno nedostatkom znanja ili iskustava.

Neophodno je spriječiti pristup djece do uređaja.

Namjenska uporaba

Vitlo je namijenjeno samo za premještanje i vuču pokretnih tereta uz uvažavanje tehničkih podataka.

Vitlo se ne smije koristiti za pomicanje fiksni, ukliještenih tereta niti za podizanje.

Nije dopušteno podizanje i spuštanje višećih tereta povlačenjem ukoso.

Uređaj ne smijete koristiti u područjima ugroženim od eksplozije.

Vitlo mora biti dobro pričvršćeno i smije se pokretati samo pomoću baterije od 12 V koja je prikladna za takav rad.

Uređaj ne smijete pogoniti putem utičnice upaljača za cigarete u vozilu.

Izbjegavajte prekomjerni impulsni pogon (npr. davati kratke impulse motoru pomoću tipkanja).

Ovaj stroj smije se koristiti samo u navedene svrhe. U slučaju nepoštivanja odredbi opće važećih propisa i uputa navedenih u ovom Naputku za uporabu proizvođač stroja ne snosi nikakvu odgovornost za eventualne štete.

Uređaj nije namijenjen trajnom pogonu. Ne smijete ga pogoniti neprekidno duže od pet minuta.

Sekundarne opasnosti

Unatoč ispravnom korištenju i poštivanju svih sigurnosnih propisa postoji opasnost od ozljeda i šteta pri radu sa strojem.

Postupanje u slučaju nužde

Pružite povrijeđenoj osobi prvu pomoć koja odgovara vrsti ozljede i odmah potražite liječničku pomoć. Štitite ozlijeđenu osobu od drugih ozljeda i probajte je smiriti. Jako tražite liječničku pomoć, navedite slijedeće podatke: 1. Mjesto nezgode, 2. Vrsta nezgode, 3. Broj ozlijeđenih osoba, 4. Vrsta ozljede

Simboli



UPOZORENIE / Pozor



Prisutne osobe bi se trebale nalaziti izvan prostora gdje prijeti opasnost (5 m).



Opasnost od uvlačenja



Za smanjenje opasnosti od ozljeda pročitajte molim upute za rad.



Pri radu uvijek nosite zaštitne naočale!



Upotrebjavajte sigurnosnu obuću sa zaštitnim čelikom!



Nositi zaštitne rukavice!



Držite ruke na sigurnoj udaljenosti.



Čuvati protiv vlage. Stroj ne izlagati kiši.



Osobe s dugačkom kosom ne smiju raditi s ovim strojem



Simbol CE



Oštećeni ili dotrajali električni odnosno elektronski uređaji moraju biti predani u centar za skupljanje otpada ove vrste.



Električni alat zaštitne kategorije III.

SPECIJALNE SIGURNOSNE UPUTE Električno vitlo

Ne koristite vitlo za podizanje tereta! Vitlo smijete koristiti samo za vuču tereta, npr. za spašavanje vozila ili povlačenje/spuštanje čamaca s prikolice/na prikolicu.

Ne preopterećujte vitlo!

Prije korištenja vitla provjerite je li sjala u dobrom stanju i za pričvršćenje tereta koristite samo za to dopuštena sredstva koja su u besprijekornom stanju. Ne pokrećite terete koji se samostalno kotrljaju ili koji se mogu prevrnuti. Da biste to spriječili, primijenite za to potrebne mjere.

Djeca i ostale osobe trebaju se zadržavati na dovoljno udaljenosti od električnog postrojenja.

Zabranjen je transport osoba ili životinja.

Koristite prigodnu radnu odjeću ali i čvrstu obuću s đonom koji ne klizi, masivne duge hlače, rukavice, zaštitne naočale i zaštitu za sluh!

Ne nosite široku odjeću i nakite. Kosu, odjeću i rukavice je neophodno nositi van dohvata pokretnih dijelova, jer bi se mogli zahvatiti za pokretne dijelove. Ne upotrebjavajte uređaj, dok ste bos ili u otvorenim sandalama.

Izbjegavajte nepravilno držanje tijela. Pri radu zauzimate stabilnu poziciju i stalno održavajte ravnotežu.

Ne koristite uređaj prilikom lošeg vremena, naročito u slučaju opasnosti od oluje.

Prilikom rada sa aparatom uvijek osigurajte dovoljno osvjetljenje.

⚠ Ne dotičite opasne pokretne dijelove prije nego što ste isključili uređaj iz mreže i prije nego što se opasni pokretni dijelovi u potpunosti ne zaustave.

Okrećite ručicu isključivo rukom.

Nikad ne koristite istovremeno ručicu i motorni pogon. To može dovesti do ozljeđivanja i oštećenja vitla.

⚠ Prije svakog puštanja kosilice u rad provjerite sve vijčane spojeve i sve druge spojeve kao i čvrstoću, ispravnu zategnutost i laki hod svih pokretnih dijelova kosilice.

⚠ Strogo je zabranjeno otklanjati, demontirati i mijenjati sve zaštitne elemente koji se nalaze na stroju kao i koristiti iste protivno njihovoj namjeni odnosno koristiti zaštitne elemente drugih proizvođača.

⚠ Zabranjena je uporaba uređaja, ako je isti oštećen ili ako su oštećeni njegovi sigurnosni dijelovi. Oštećene i istrošene dijelove zamijenite novima.

Ne koristite vitlo na motornom vozilu dok mu motor radi.

Uređaj ne smijete koristiti dok je priključen punjač.

Uređaj ne koristite u blizini zapaljivih tečnosti ili goriva. Prilikom kratkog spoja postoji opasnost požara i eksplozije.

Uređaj čuvajte na suhom mjestu.

Održavanje

Prije obavljanja bilo kakvog rada na uređaju isključite bateriju.

Popravke i radove koji nisu navedeni u ovom Naputku, smiju vršiti samo stručno osposobljene ovlaštene osobe.

Koristite samo originalnu opremu i rezervne dijelove.

Prije svakog korištenja izvršite vizualnu kontrolu uređaja. Posebnu pažnju posvetite provjeri eventualnih oštećenja i provjerite zategnutost svih sigurnosnih elemenata i zaštita, električne upravljačke elemente, električne vodove i vijčane spojeve.

Održavajte sajlju čistom i malo je nauljite.

Stroj a prije svega otvore za prozračivanje moraju biti uvijek čisti. Tijelo stroja nikad ne perite vodom! Plastične dijelove nemojte čistiti zapaljivim ili otrovnim tekućinama. Za čišćenje koristite samo vlažnu krpu.

Samo redovito održavanje i tehnički pregledi mogu osigurati ispravno funkcioniranje pumpe. Nedovoljno ili neodgovarajuće održavanje mogu dovesti do nepredvidivih šteta ili ozljeda.

Prema potrebi možete potražiti spisak rezervnih dijelova na internetoj stranici www.guede.com.

Jamstvo

Garantni rok je 12 mjeseci prilikom industrijske uporabe, a 24 mjeseca za potrošača i počinje na dan prodaje uređaja.

Jamstvo se odnosi isključivo na mane/kvarove uzrokovane zbog mana materijala ili tvorničke greške. U slučaju reklamacije unutar jamstvenog roka neophodno je dostaviti originalni račun kao potvrdu o kupnji, s navedenim datumom prodaje.

Jamstvo ne pokriva kvarove nastale uslijed nestručne upotrebe proizvoda kao što su na primjer preopterećenje, nasilno korištenje, oštećenje uslijed nestručnogeovlaštenog zahvata ili kvarovi nastali u dodiru sa stranim predmetima. Jamstvo ne pokriva niti štete nastale uslijed nepoštivanja naputka za upotrebu i montažu te uobičajeno habanje proizvoda.

Važna informacija za korisnika

Proizvod uvijek vraćajte u originalnoj ambalaži ako je u pitanju servis u sklopu garancije. Pomoću ove bezbjednosne mjere učinkovito spriječite oštećenje prilikom transporta i njegovog spornog rješavanja. Uređaj je optimalno zaštićen samo, kada se nalazi u originalnoj ambalaži, čime se osigurava tekuća obrada.

Servis

Imate li tehnička pitanja? Želite podnijeti reklamaciju? Potrebni su Vam rezervni dijelovi ili naputak za upotrebu? Na našem homepage www.guede.com u sekciji Servis ćemo Vam pomoći, brzo i bez nepotrebne papirologije. Molimo Vas da nam pomognete pomoći Vam. Radi jednostavne identifikacije Vašeg stroja u slučaju podnošenja reklamacije, potreban nam je serijski broj proizvoda, broj za narudžbu te godina proizvodnje. Svi ovi podaci navedeni su na tipskoj pločici stroja.

Tel.: +49 (0) 79 04 / 700-360

Fax: +49 (0) 79 04 / 700-51999

E-Mail: support@ts.guede.com

Технически данни

Електрическа въжена лебедка	1200/ 12 VOLT	1800/12 VOLT
Заявка №	55127	55128
Присъединение	12 V	12 V
Макс.теглека сила	900 kg	1800 kg
Макс.теглека сила с водеща ролка	1800 kg	3600 kg
Макс.теглека сила – плаващи предмети	2200 kg	4000 kg
Макс.теглека сила – придвижвани предмети	2700 kg	4500 kg
Предпазно стъкло	III	III
Вид на защитата	IP 55	IP 54
Дължина на въжето / Дебелина на въжето Ø	9 m/5,5 mm	9 m/5,5 mm
Скорост на теглене	1 m/min.	1,8 m/min.
Закрепваща плоча	230x125 mm	230x125 mm
Дължина Кабел за далечно командване: / Електрически кабел	3 m/3 m	3 m/4,5 m
Тегло	11 kg	15 kg
Данни за шум		
Ниво на звукова мощност L_{pA}	83 db(A)	82 db(A)
Ниво на звукова мощност L_{WA}	90 db(A)	89 db(A)
Измерено според EN 14492 ; Несигурност K = dB (A)		



Използвайте помпата едва след като внимателно сте прочели и разбрали упътването за

обслужване. Запознайте се с управляващите елементи и правилната употреба на уреда. Спазвайте всички инструкции за безопасност посочени в упътването. Дръжте се отговорно спрямо трети лица.

Обслужващия отговаря за злополуки или опасности спрямо трети лица.

Ако имате съмнения относно свързването и обслужването на уреда, обърнете се към клиентски сервиз.

С уреда могат да работят само лица, които са навършили 16 години. Изключение прави използването на непълнолетни само, ако това става по време на професионалното обучение с цел постигане на умение под надзора на обучаващото лице.

Този уред не е предназначен за употреба от лица (включително деца) с намалени физически, сетивни или умствени способности, или с липса на знания или опит.

Трябва да се нагледжат малките деца да не си играят с устройството.

Използване в съответствие с предназначението

Лебедката е предназначена за преместване и теглене на подвижни товари, като се съблюдават Техническите данни.

Лебедката не трябва да се използва за придвижване на неподвижни, закленини товари и за повдигане.

Недопустимо е да се теглят под наклон товари с лебедка за повдигане и сваляне от висящи товари.

Не е разрешена експлоатация на уреда във взривоопасна среда.

Лебедката трябва да е добре фиксирана и може да се задвижва само от подходящ за тази работа 12 V-аккумулятор.

Уредът не бива да се задвижва през запалката за цигари на превозното средство.

Избягвайте прекомерното кратковременно пускане и незабавно спиране (например подаването на кратки импулси на мотора).

Този уред може да се използва по предназначение само както е посочено. При неспазване на разпоредбите от общо валидните предписания и разпоредби от това упътване производителя не може да се вини за възникнали щети

 Уредът не е допуснат за продължителна експлоатация. Той не бива да се използва без прекъсване по-дълго от пет минути.

Остатъчни опасности

Дори, когато се използва правилно и се спазват всички правила за безопасност, все още могат да съществуват остатъчни рискове.

Поведение в случай на беда

Окажете при злополука съответната първа помощ и повикайте колкото се може по бързо квалифицирана медицинска помощ. Предпазете пострадалия от други злополуки и го успокойте. Ако искате помощ, посочете тези данни: 1. Място на злополуката, 2. Вид на злополуката, 3. Брой на ранените, 4. Вид нараняване

Символи



ВНИМАНИЕ / Внимание!



Дръжте околостоящите хора извън опасната зона (5 м).



Опасност от заплитане



За да намалите риска от нараняване, прочетете инструкциите за експлоатация.



Носете предпазни очила!



Носете защитни обувки със стоманена пета!



Да се носят предпазни ръкавици!



Дръжте ръцете си на безопасно разстояние.



Пазете ги от влага. Не излагайте машината на дъжд.



Забрана за обслужване с дълги коси



CE символ



Дефектни и/или ликвидирани електрически или електронни уреди трябва да се предадат в съответните пунктове за събиране.



Електроинструмент от защитен клас III.

СПЕЦИАЛНИ УКАЗАНИЯ ЗА БЕЗОПАСНОСТ Електрическа въжана лебедка

Не използвайте лебедката за вдигане на товари! Лебедката може да се използва само за телгене на товари, напр. за оказване на техническа помощ на леки автомобили или за изтегляне/спускане на лодки от ремаркета.

Не претоварвайте лебедката!

Преди употреба на лебедката се уверете, че въжето е в добро състояние и използвайте само съответстващи за товара позволени и изправни товарозахващащи приспособления за фиксирането на товара.

Не придвижвайте товари, които могат да се търкалят или да падат от само себе си. Вземете мерки в дадения случай, за да предотвратите това.

Дръжте децата и останалите лица на безопасно разстояние от електрическите уреди.

Превозването на лица или животни е забранено.

Носете подходящо работно облекло, като здрави обувки с неплъзгащи подметки, здрави дълги панталони, ръкавици, предпазни очила и антифони!

Не носете широки дрехи или бижута. Косата, дрехите и ръкавиците трябва да бъдат далеч от движещите се части, тъй като те могат да бъдат уловени в движещите се части. Не използвайте устройството, когато ходите бос или носите отворени сандали.

Избягнете абнормално положение на тялото. Заемете стабилна позиция и поддържайте непрекъснато равновесие.

Не използвайте уреда при лоши метеорологични условия, особено когато съществува риск от гръмотевици.

По време на работа с уреда винаги осигурете достатъчно осветление, респ. добри светлинни условия.

⚠ Не докосвайте опасни движещи се части, преди машината да е изключена от мрежата и движещите се опасни части да са напълно в покой.

Въртете манивелата само ръчно.

Никога не използвайте манивела и моторно задвижване едновременно. Това може да доведе до нараняване или повреди по лебедката.

⚠ Преди всяко пускане в действие проверете всички винтови и щепселни връзки, и също предпазните съоръжения от гледна точка на здравина и правилно затягане и лекота на движение на всички подвижни части.

⚠ Строго е забранено да се демонтират, изменят и да се използват в противоречие с предназначението предпазните съоръжения, които се намират на машината или да се закрепват предпазни съоръжения от други производители.

⚠ Уреда не може да се използва, когато е повреден или са дефектни съоръженията за безопасност. Сменете износените и повредените части.

Не използвайте лебедката за моторно превозно средство при работещ двигател.

Уредът не може да се използва, когато е включено зарядно устройство.

Не използвайте устройството в близост да леснозапалими течности или газове. При късо съединение съществува опасност от пожар и експлозия.

Съхранявайте уреда на сухо място.

Поддръжка

Преди извършване на всякакви дейности по уреда го изключете от акумулатора.

Ремонти и работи, които не са описани в това упътване, може да извършва само квалифициран оторизиран персонал.

Да се използват само оригинални аксесоари и оригинални резервни части.

Преди всяка работа направете визуален контрол. Главно проверете съоръженията за безопасност, електрическите управляващи елементи, електрическата верига и завинтането от гледна точка на повреди и затягане.

Поддържайте въжето чисто и леко смазано.

Поддържайте машината, особено вентилационните отвори, винаги в чисто състояние. Никога не пръскайте корпуса на машината с вода! Не почиствайте пластмасовите части с разтворители, запалими или токсични течности. За почистване използвайте влажна кърпа.

Само редовно поддържан и обслужван уред може да бъде задоволително помагало. Недостатъчната поддръжка и грижа може да доведе до неочаквани инциденти и злополуки.

В случай на необходимост ще намерите списък на резервните части на интернет страницата www.guede.com.

Гаранция

Гаранционния срок представлява 12 месеца при промишлена употреба, 24 месеца за потребители и започва от деня на закупуване на уреда.

Гаранцията се отнася изключително за недостатъци причинени поради дефекти на материала или фабрични дефекти. При упражняване на рекламации в гаранционния срок прибавете оригинален документ от закупуването с дата на покупката

От право на гаранция са изключени непрофесионална употреба като напр. претоварване на уреда, употреба със сила, увреждане от чуждо лице или от чужд предмет. Неспазване на упътването за употреба и упътването за монтаж и нормалното износване също са изключени от гаранцията.

Важни информации за клиента.

Предупреждаваме, че връщането по време на гаранционния срок или след гаранционния срок е необходимо винаги да се извърши в оригинална опаковка. С тази мярка ще се избегне излишното увреждане по време на транспортиране и неговото често спорно уреждане. Устройството е защитено оптимално само в оригиналната опаковка, и така е осигурена плавна преработка.

Сервис

Имате ли технически въпроси? Рекламации? Необходими ли Ви са резервни части или упътване за обслужване? На нашите страници www.guede.com в отдел Сервис ще Ви помогнем бързо и без излишна бюрокрация. Помогнете ни, моля, за да можем да Ви помагаме. За да можем да идентифицираме Вашия уред в случай на рекламация, ни е необходимо да знаем неговия сериен номер, номера на продукта и година на производство. Всички тези данни ще намерите на типовата табелка.

Tel.: +49 (0) 79 04 / 700-360

Fax: +49 (0) 79 04 / 700-51999

E-Mail: support@ts.guede.com

Date Tehnice

Troliu electric cu cablu	1200/ 12 VOLT	1800/12 VOLT
Comandă nr.	55127	55128
Racord	12 V	12 V
Forță max. de tragere	900 kg	1800 kg
Forță max. de tragere - cu scripete de transmisie	1800 kg	3600 kg
Forță max. de tragere - obiecte plutitoare	2200 kg	4000 kg
Forță max. de tragere - obiecte în deplasare	2700 kg	4500 kg
Clasa de protecție	III	III
Felul protecției	IP 55	IP 54
Lungime cablu / Grosime cablu Ø	9 m/5,5 mm	9 m/5,5 mm
Viteză de tragere	1 m/min.	1,8 m/min.
Placă de fixare	230x125 mm	230x125 mm
Lungime Cablu telecomandă / Cablu electric	3 m/3 m	3 m/4,5 m
Greutate	11 kg	15 kg
Date privind zgomotul		
Nivelul presiunii acustice L_{pA}	83 db(A)	82 db(A)
Nivelul puterii sunetului L_{WA}	90 db(A)	89 db(A)
Măsurat conform EN 14492 ; Nesiguranță K = dB (A)		



Utilizați pompa abia după ce ați citit cu atenție și ați înțeles modul de operare. Faceți cunoștință cu elementele de comandă și utilizarea corectă a utilajului. Respectați toate instrucțiunile de securitate cuprinse în manual. Comportați-vă cu responsabilitate față de terțe persoane.

Personalul de deservire este responsabil de accidentele sau periclitarea persoanelor terțe.

Dacă aveți dubii referitor la conectarea și operarea utilajului, apălați la serviciul pentru clienți.

Utilajul poate fi operat numai de persoane care au împlinit vârsta de 16 ani. Excepție o fac minorii în cadrul pregătirii lor profesionale pentru a obține deprinderi, aceasta doar sub supravegherea instructorului.

Acest utilaj nu este destinat folosirii de către persoane (inclusiv copiii) cu capacități fizice, senzitive sau psihice reduse, sau care nu posedă cunoștințe sau experiență suficiente.

Copiii trebuie supravegheați ca să nu se joace cu utilajul.

Utilizare conform destinației

Troliul este destinat numai pentru mutarea și tragerea sarcinilor mobile, cu condiția respectării datelor tehnice.

Troliul nu poate fi utilizat pentru mutarea unor sarcini fixe, blocate sau pentru ridicarea sarcinilor.

Nu este permisă tragerea oblică a sarcinilor cu troliul, în vederea ridicării sau coborării acestora.

Nu este permisă utilizarea dispozitivului în zone cu pericol de explozie.

Troliul trebuie să fie bine fixat și poate fi operat numai cu o baterie de 12 V adecvată pentru această activitate.

Dispozitivul nu poate fi operat de la bricheta unui autovehicul.

Evitați funcționarea excesivă prin impulsuri (de ex. impulsuri scurte date motorului).

Această instalație se poate utiliza numai în scopul prezentat. Nerespectând prevederile din prescripțiile și instrucțiunile general valabile cuprinse în prezentul manual, producătorul nu poate fi răspunzător de daunele survenite.

Dispozitivul nu este autorizat pentru a fi operat în regim continuu. El nu poate fi operat niciodată mai mult de cinci minute fără întrerupere.

Pericole remanente

Chiar cu o utilizare corectă și respectând toate prescripțiile de siguranță, mai pot exista riscuri reziduale.

Comportament în cazuri extreme

Acordați rănitului primul ajutor și chemați într-un timp cât mai scurt ajutorul calificat al medicului. Păziți rănitul de alte accidente, și calmați-l. În caso di richiesta del pronto soccorso comunicare le seguenti informazioni: 1. Locul accidentului, 2. Tipul accidentului, 3. Numărul răniților, 4. Tipul rănirii

Simboluri



AVERTISMENT / Atenție!



Mențineți persoanele din jur în afara spațiului periculos (5 m).



Pericol de agățare



Pentru a reduce riscul de rănire, citiți cu atenție modul de operare.



Purtați ochelari de protecție!



Purtați încălțăminte de securitate cu inserții de oțel!



Purtați mănuși de protecție!



Țineți mâinile la o distanță sigură.



Pastrați-le întotdeauna uscate. Nu lăsați mașina în ploaie.



Este interzisă operarea cu părul lung



simbol CE



Aparate electrice sau electronice defecte și /sau lichidate trebuie să fie predate la punctele de colectare corespunzătoare.



Sculă electrică cu clasa de protecție III.

INSTRUCȚIUNI DE SECURITATE Troliu electric cu cablu

Nu utilizați troliul pentru ridicarea de sarcini! Troliul poate fi folosit numai la tragerea de sarcini, de ex. pentru tractarea de autovehicule sau pentru tragerea/ coborârea de bărci pe remorci.

Nu suprasolicitați troliul!

Înainte de utilizarea troliului asigurați-vă de starea bună a cablului și utilizați sisteme de prindere adecvate pentru fixarea sarcinii și aflate într-o stare de funcționare ireproșabilă.

Nu mișcați sarcini, care se pot rostogoli sau se pot răsturna singure. Dacă este cazul luați măsuri pentru a evita acest lucru.

Țineți copiii și celelalte persoane la distanță sigură de aparatele electrice.

Transportul persoanelor sau al animalelor este interzis.

Purtați echipament de lucru adecvat, cum ar fi încălțăminte solidă cu talpă antiderapantă, pantaloni lungi robuști, mănuși, ochelari de protecție și protecții ale auzului!

Nu purtați haine largi sau bijuterii. Părul, îmbrăcămintea și mănușile nu trebuie să fie în raza de acțiune a părților în mișcare, pentru că ar putea fi prinse de părțile în mișcare. Nu operați utilajul atunci când sunteți desculț sau sunteți încălțat cu sandale deschise.

Evitați o poziție abnormală a corpului. Luați o poziție stabilă și mențineți-vă mereu echilibrul.

Nu utilizați dispozitivul pe vreme urâtă, în deosebi când este pericol de furtună.

Asigurați-vă o iluminare suficientă, respectiv condiții de iluminare bună atunci când lucrați cu utilajul.

⚠ Nu atingeți nicio piesă mobilă periculoasă înainte de a deconecta mașina de la racord la rețea și înainte ca piesele mobile periculoase să se fi oprit complet.

Manivela se va roti numai cu mâna.

Nu utilizați simultan manivela și acționarea cu motor. Acest lucru poate conduce la vătămări sau deteriorări ale trolului.

⚠ Înaintea fiecărei puneri în funcțiune, controlați toate îmbinările telescopice și cele cu șuruburi ca și instalațiile de protecție, dacă sunt suficient de solide și strânse reglementar ca și ușurința de mișcarte a părților mobile.

⚠ Este strict interzisă demontarea, modificarea sau utilizarea contrar destinației a tuturor instalațiilor de protecție de pe utilaj, ca și montarea instalațiilor de protecție ale altor producători.

⚠ Nu folosiți utilajul dacă este deteriorat sau dacă sunt defecte instalațiile de protecție. Înlocuiți piesele uzate și deteriorate.

Nu utilizați trolul la un autovehicul cu motorul pornit.

Dispozitivul nu poate fi utilizat dacă este conectat un încărcător.

Nu folosiți instalația în apropierea lichidelor sau gazelor inflamante. În caz de scurt circuit, există pericol de incendiu și explozie.

Depozitați utilajul într-un loc uscat.

Întreținere

Deconectați dispozitivul de la baterie înaintea executării oricărei lucrări la acesta.

Reparațiile și lucrările care nu sunt descrise în prezentul manual pot fi efectuate numai de personal calificat și autorizat.

Utilizați numai accesorii și piese de schimb originale.

Înainte de a-l pune în funcțiune, efectuați un control vizual al utilajului. În deosebi instalațiile de siguranță, elementele de comandă electrice, liniile electrice, controlați îmbinările cu șuruburi dacă sunt strânse reglementar și dacă nu sunt deteriorate, eventual dacă nu lipsesc.

Țineți cablul mereu curat și ușor lubrifiat cu ulei.

Întreține utilajul în stare curată, în special orificiile de aerisire. Nu stropiți niciodată cu apă corpul utilajului! Nu curățați materialele plastice cu lichide inflamabile sau toxice. Pentru a curăța, folosiți numai o cârpă umedă.

Numai un utilaj întreținut și îngrijit cu regularitate poate fi de un ajutor real. Întreținerea și grija insuficientă de utilaj poate duce la accidente neprevăzute.

În caz de necesitate, veți găsi lista pieselor de schimb pe pagina www.guede.com.

Garanție

Perioada de garanție de 12 luni la o utilizare industrială, 24 de luni pentru consumatori, începând cu data achiziției aparatului.

Garanția se referă în exclusivitate la defecțiunile provocate de defectele de material sau de producție. La reclamația în perioada de garanție trebuie prezentat documentul de achiziție original, cu data vânzării.

Garanția nu ia în considerare utilizarea neprofesională, ca de ex. suprasolicitarea utilajului, utilizarea forțată, defectarea prin intervenție străină sau cu obiecte străine. Nerespectarea modului de utilizare și de montaj ca și uzura normală de asemeni nu intră în garanție.

Informații importante pentru client

Atragem atenția că înapoierea utilajului în timpul perioadei de garanție și după aceasta trebuie efectuată numai în ambalajul original. Această măsură este luată pentru a se evita deteriorarea inutilă în timpul transportului și soluționarea deseori controversată a acesteia. Utilajul este protejat în mod optim numai în ambalajul original, astfel este asigurată și soluționarea rapidă și fără piedici a reclamației.

Service

Aveți întrebări de ordin tehnic? Reclamații? Aveți nevoie de piese de schimb sau de manualul de operare? Pe site-ul nostru www.guede.com, la secția de Servis vă vom ajuta în mod rapid și nebirocratic. Vă rugăm să ne ajutați să vă ajutăm. Pentru ca utilajul dvs. să poată fi identificat în caz de reclamație, avem nevoie de numărul seriei, numărul comenzii și de anul de producție. Toate aceste date le veți găsi pe plăcuța de tip.

Tel.: +49 (0) 79 04 / 700-360

Fax: +49 (0) 79 04 / 700-51999

E-Mail: support@ts.guede.com

Original – EG-Konformitätserklärung

Hiermit erklären wir, dass die nachfolgend bezeichneten Geräte aufgrund ihrer Konzipierung und Bauart sowie in den von uns in Verkehr gebrachten Ausführungen den einschlägigen, grundlegenden Sicherheits- und Gesundheitsanforderungen der EG-Richtlinien entsprechen.

Bei einer nicht mit uns abgestimmten Änderung der Geräte verliert diese Erklärung Ihre Gültigkeit.

Translation of the EC-Declaration of Conformity

We, hereby declare the conception and construction of the below mentioned appliances correspond - at the type of construction being launched - to appropriate basic safety and hygienic requirements of EC Directives.

In case of any change to the appliance not discussed with us the Declaration expires.

Traduction de la déclaration de conformité CE

Nous, Déclarons par la présente que les appareils indiqués répondent du point de vue de leur conception, construction ainsi que de leur réalisation mise sur le marché, aux exigences fondamentales correspondantes des directives de la CE en matière de sécurité et d'hygiène. Cette déclaration perd sa validité après une modification de l'appareil sans notre approbation préalable.

Traduzione della dichiarazione di conformità CE

Dichiariamo con il presente noi, che la concezione e costruzione degli apparecchi elencati, nelle realizzazioni che stiamo introducendo alla vendita, sono conforme ai requisiti principali delle direttive CE sulla sicurezza ed igiene.

Nel caso della modifica dell'apparecchio da noi non autorizzata, la presente dichiarazione perde la propria validità.

Vertaling van de EG-Conformiteitverklaring

Hiermede verklaren wij, dat de genoemde machine, op grond van zijn ontwerp en bouwwijze, evenals de door ons in omloop gebrachte uitvoeringen, aan de desbetreffende fundamentele veiligheids- en gezondheidverordeningen van de EG-richtlijnen voldoen. Bij een niet met ons overeengekomen wijziging aan het apparaat verliest deze verklaring haar geldigheid.

Překlad prohlášení o shodě EU

Týmto prohlasujeme my, že koncepce a konstrukce uvedených přístrojů v provedeních, která uvádíme do oběhu, odpovídá příslušným základním požadavkům směrnice EU na bezpečnost a hygienu. V případě změny přístroje, která s námi nebyla konzultována, ztrácí toho prohlášení svou platnost.

Peklad vyhlásenie o zhode EÚ

Týmto vyhlasujeme my, že koncepcia a konštrukcia uvedených prístrojov vo vyhotoveniach, ktoré uvádzame do oběhu, zodpovedá príslušným základným požiadavkám smernice EÚ na bezpečnosť a hygienu. V prípade zmeny prístroja, ktorá s nami nebola konzultovaná, stráca toho vyhlásenie svoju platnosť.

Fordítása azonosági nyilatkozat EU

Ezzel kijelentjük mi, a hogy a lentiekben megjelölt gépipari termék, koncepciója és tervezése, az általunk forgalomba kerülő kivitelezésben, megfelel az EU illetékes biztonsági és higiéniai szabályzatok alapkövetelményeinek. A gépen, a velünk való konzultáció nélkül végzett változások esetén, a jelen nyilatkozat érvényességét veszti.

Prevod izjava o ustreznosti EU

S tem izjavljamo, da koncepcija in gradba spodaj navedenih naprav v izvedbah, ki jih uvajamo na trg, odgovarja pristojnim osnovnim zahtevam smernic EU za varnost in higieno. V primeru spremembe naprave, o kateri se niste posvetovali z nami, ta izjava izgubi svojo veljavnost.

Prevođenje u Izjava o sukladnosti EU

Ovime izjavljujemo da koncepcija i konstrukcija navedenih strojeva u izvedbi u kojoj se isti puštaju u promet, udovoljavaju odgovarajućim osnovnim zahtjevima smjernica EU u području sigurnosti i higijene. Ova izjava prestaje važiti u slučaju promjene opreme izvršene bez naše suglasnosti.

Превод на Декларация за съответствие с ЕС

С това декларираме ние, че концепцията и конструкцията на посочените уреди в изпълнения, които пускаме в обръщение, отговарят на съответните изисквания на инструкциите на ЕС за безопасност и хигиена. В случай на изменение на уреда, което не е било консултирано с нас, тази декларация губи своята валидност.

Traducere a declarație de conformitate UE

Prin prezenta noi declarăm, că concepția și construcția utilajelor prezentate, în execuția în care sunt puse în circulație, sunt conforme cu exigențele de bază aferente directivelor UE privind securitatea și igiena. În cazul modificărilor pe utilaj care nu au fost consultate cu noi, prezenta declarație își pierde valabilitatea.

Prevođenje u Izjava o usklađenosti sa propisima EU

Ovim izjavljujemo da koncepcija i konstrukcija navedenih uređaja, a u izvedbi u kojoj se isti puštaju u promet, zadovoljavaju odgovarajuće osnovne zahteve iz direktiva EU u vezi sa sigurnošću i higijenom. Ova izjava prestaje da važi u slučaju promena na opremi izvršenih bez naše saglasnosti.

Tłumaczenie Deklaracji zgodności WE

Niniejszym oświadczamy, my że koncepcja i konstrukcja przedstawionych poniżej urządzeń w wersji, która jest wprowadzona do obiegu, odpowiada stosownym podstawowym wymogom dyrektyw UE dotyczących bezpieczeństwa i higieny. Niniejsza deklaracja przestaje obowiązywać w przypadku zmiany urządzenia, która nie została z nami skonsultowana.

AT uygunluk beyanı tercümesi

Beyan ederiz ki aşağıda belirtilen piyasaya sürüldüğümüz modellerin tasarım ve yapıları itibarıyla güvenlik ve hijyen ile ilgili AB yönetmeliklerine uygun olduğunu beyan ederiz. Aletlerde bize danışılmadan yapılacak bir değişiklik durumunda işbu beyanname geçerliliğini yitirir.

Elektroseilwinde

Electric cable winch | Treuil électrique
 Verricello elettrico | Elektrische kabellier
 Elektrický lanový naviják | Elektrický lanový navijak
 Elektomos drótkételes csőrlő | Električni vitel | Električno vitlo
 Электрическая вьжена лебедка | Troliu electric cu cablu

55127 / 1200/12 Volt

Einschlägige EG-Richtlinien

Appropriate EU Directives | Directives de la CE applicables | Prohlášení o shodě EU | Vyhlásenie o zhode EU | Desbetreffende EG-Richtlinien | Direttive CE applicabili | Illetékes EU előírások | Primjenjive smjernice EU | Uporabne smernice EU | Directivele UE aferente | Съответни наредби на ЕС | Primjenjive smjernice EU | Stosowne dyrektywy UE | Илгити AB yönnetmelikleri

- 2014/35/EU 2014/30/EU
 1935/2004/EC 1907/2006/EC
 2011/65/EC ROHS 2009/142/EC
 89/686/EEC (PPE)
 2006/42/EC
 Annex IV
 Notified Body Name:
 No: Address:

Type Ex. Cert.-No.:

- 97/68/EC_
 Emission No.:

- 2000/14/EC_2005/88/EC

Konformitätsbewertungsverfahren

Method of compliance assessment | Mode d'examen de la conformité | Modo di valutazione della conformità | Conformiteitsbeoordelingsprocedure | Způsob posouzení shody | Spôsob posúdenia zhody | Az azonoság megítélésének a módja | Način presoje istovetnosti | Način ocenjivanja sukladnosti | Начин на обсьждане на сходство | Modul de evaluare a conformității | Način ocenjivanja usklađenosti | Uygunluk deęerlendirme usulü | Metoda oceny zgodności **Annex V**

Wolpertshausen, 04.08.2016

Helmut Arnold

Geschäftsführer | Managing Director | Gérant | Amministratore delegato | Bedrijfsleider | Jednatel | Konatel |
 Úgyvezető igazgató | Direktor | Direktor | Управител | Administrator | Direktor | Sirket temsilcisi | Durektor
 Güde GmbH & Co. KG, Birkichstraße 6, 74549 Wolpertshausen, Germany

Joachim Bürkle

GÜDE GmbH & Co. KG, Birkichstraße 6, 74549 Wolpertshausen, Germany

Bevollmächtigt die technischen Unterlagen zusammenzustellen.

Authorized to compile the technical file | Autorisé à compiler la documentation technique. | Autorizzato alla preparazione della documentazione tecnica | Gemachtigd voor samenstelling van de technische documenten +| Zplnomocněn k sestavování technických podkladů. | Splnomocneny zostavit technické podklady. | Műszaki dokumentáció összeállításra felhatalmazva | Pooblaščen za izdelavo spisov tehnične dokumentacije. | Ovlašten za formiranje tehničke dokumentacije. | Упълномощен за съставяне на техническата документация | İmputernicil şa elaboreze documentația tehnică. | Ovlašten za formiranje tehničke dokumentacije. | Teknik evrakları hazırlamakla görevlendirilmiştir. | Upelnomocniony do zestawienia danych technicznych

Angewandte harmonisierte Normen

Harmonised standards used | Normes harmonisées applicables | Použité harmonizované normy | Použité harmonizované normy | Gebruikte harmoniserende normen | Applicate norme armonizzate | Használt harmonizált normák | Primijenjeni harmonizirani standardi | Uporabljeni usklajeni standardi | Norme armonizate folosite | Използвани хармонизирани норми | Primijenjeni harmonizirani standardi | Wykorzystane zharmonizowane normy | Kullanılan uyum normları

EN 14492-1:2006+A1:2009/AC:2010

EN 12100:2010

EN 61000-6-1:2007

EN 61000-6-3:2007/A1:2011

Garantierter Schalleistungspegel

Guaranteed sound power level | Niveau de puissance acoustique garanti | Livello di potenza sonora garantito | Gegarandeerd geluidsdrukniveau | Zaručená hladina akustického výkonu | Garantovaná hladina akustického výkonu | Garantált akusztikus teljesítményszint | Zajamčena ravan akustične zmogljivosti | Garantirana razina akustičke snage | Гарантирано ниво на звукова мощност | Nivelul garantat al puterii sunetului | Garantovani nivo akustične snage | Garanti edilen gürlütlü emisyonu seviyesi | Gwarantowany poziom mocy akustycznej

L_{WA} 93,2 dB (A)**Gemessener Schalleistungspegel**

Measured sound power level | Niveau de puissance acoustique mesuré | Livello di potenza sonora misurato | Gemeten geluidsdrukniveau | Naměřená hladina akustického výkonu | Nameraná hladina akustického výkonu | Mért akusztikus teljesítményszint | Zajamčena ravan akustične zmogljivosti | Izmerjena razina akustičke snage | Измерено ниво на звукова мощност | Nivel măsurat al puterii sunetului | Izmereni nivo akustične snage | Ölçülen gürlütlü emisyonu seviyesi | Zmierzony poziom mocy akustycznej

L_{WA} 90 dB (A)

Elektroseilwinde

Electric cable winch | Treuil électrique
 Verricello elettrico | Elektrische kabellier
 Elektrický lanový naviják | Elektrický lanový navijak
 Elektomos drótkötéles csőrlő | Električni vitez | Električno vitlo
 Электрическая вьжена лебедка | Troliu electric cu cablu

55128 / 1800/12 Volt

Einschlägige EG-Richtlinien

Appropriate EU Directives | Directives de la CE applicables | Prohlášení o shodě EU | Vyhlásenie o zhode EÚ | Desbetreffende EG-Richtlinien | Direttive CE applicabili | Illetékes EU előírások | Primjenjive smjernice EU | Uporabne smernice EU | Directivele UE aferente | Съответни наредби на ЕС | Primjenjive smjernice EU | Stosowne dyrektywy UE | Илгити AB yönetmelikleri

- 2014/35/EU 2014/30/EU
 1935/2004/EC 1907/2006/EC
 2011/65/EC ROHS 2009/142/EC
 89/686/EEC (PPE)
 2006/42/EC
 Annex IV
 Notified Body Name:
 No: Address:

Type Ex. Cert.-No.:

- 97/68/EC_
 Emission No.:

- 2000/14/EC_2005/88/EC

Konformitätsbewertungsverfahren

Method of compliance assessment | Mode d'examen de la conformité | Modo di valutazione della conformità | Conformiteitsbeoordelingsprocedure | Způsob posouzení shody | Spôsob posúdenia zhody | Az azonoság megítélésének a módja | Način presoje istovetnosti | Način ocjenjivanja sukladnosti | Начин на обсьждане на сходство | Modul de evaluare a conformității | Način ocjenjivanja usklađenosti | Uygunluk deęerlendirme usulü | Metoda oceny zgodności **Annex V**

Wolpertshausen, 04.08.2016

Helmut Arnold

Geschäftsführer | Managing Director | Gérant | Amministratore delegato | Bedrijfsleider | Jednatel | Konatel |
 Úgyvezető igazgató | Direkto | Direktor | Управител | Administrator | Direktor | Sirket temsilcisi | Durektor
 Güde GmbH & Co. KG, Birkichstraße 6, 74549 Wolpertshausen, Germany

Joachim Bürkle

GÜDE GmbH & Co. KG, Birkichstraße 6, 74549 Wolpertshausen, Germany

Bevollmächtigt die technischen Unterlagen zusammenzustellen.

Authorized to compile the technical file | Autorisé à compiler la documentation technique. | Autorizzato alla preparazione della documentazione tecnica | Gemachtigd voor samenstelling van de technische documenten + Zplnomocněn k sestavování technických podkladů. | Splnomocneny zostavit technické podklady. | Műszaki dokumentáció összeállításra felhatalmazva | Pooblaščen za izdelavo spisov tehnične dokumentacije. | Ovlašten za formiranje tehničke dokumentacije. | Упълномощен за съставяне на техническата документация | İmputernicit să elaboreze documentația tehnică. | Ovlašten za formiranje tehničke dokumentacije. | Teknik evrakları hazırlamakla görevlendirilmiştir. | Upelnomocniony do zestawienia danych technicznych

Angewandte harmonisierte Normen

Harmonised standards used | Normes harmonisées applicables | Použité harmonizované normy | Použité harmonizované normy | Gebruikte harmoniserende normen | Applicate norme armonizzate | Használt harmonizált normák | Primijeni harmonizirani standardi | Uporabljeni usklajeni standardi | Norme armonizate folosite | Използване хармонизираните норми | Primijeni harmonizirani standardi | Wykorzystane zharmonizowane normy | Kullanılan uyum normları

EN 14492-1:2006+A1:2009/AC:2010

EN 12100:2010

EN 61000-6-1:2007

EN 61000-6-3:2007/A1:2011

Garantierter Schalleistungspegel

Guaranteed sound power level | Niveau de puissance acoustique garanti | Livello di potenza sonora garantito | Gegarandeerd geluidsdrukniveau | Zaručená hladina akustického výkonu | Garantová hladina akustického výkonu | Garantált akusztikus teljesítményszint | Zajamčena ravan akustične zmogljivosti | Garantirana razina akustičke snage | Гарантирано ниво на звукова мощност | Nivelul garantat al puterii sunetului | Garantovani nivo akustične snage | Garanti edilen gürlütlü emisyonu seviyesi | Gwarantowany poziom mocy akustycznej

L_{WA} 92,2 dB (A)**Gemessener Schalleistungspegel**

Measured sound power level | Niveau de puissance acoustique mesuré | Livello di potenza sonora misurato | Gemeten geluidsdrukniveau | Naměřená hladina akustického výkonu | Nameraná hladina akustického výkonu | Mért akusztikus teljesítményszint | Zajamčena ravan akustične zmogljivosti | Izmerjena razina akustičke snage | Измерено ниво на звукова мощност | Nivel măsurat al puterii sunetului | Izmereni nivo akustične snage | Ölçülen gürlütlü emisyonu seviyesi | Zmierzony poziom mocy akustycznej

L_{WA} 89 dB (A)

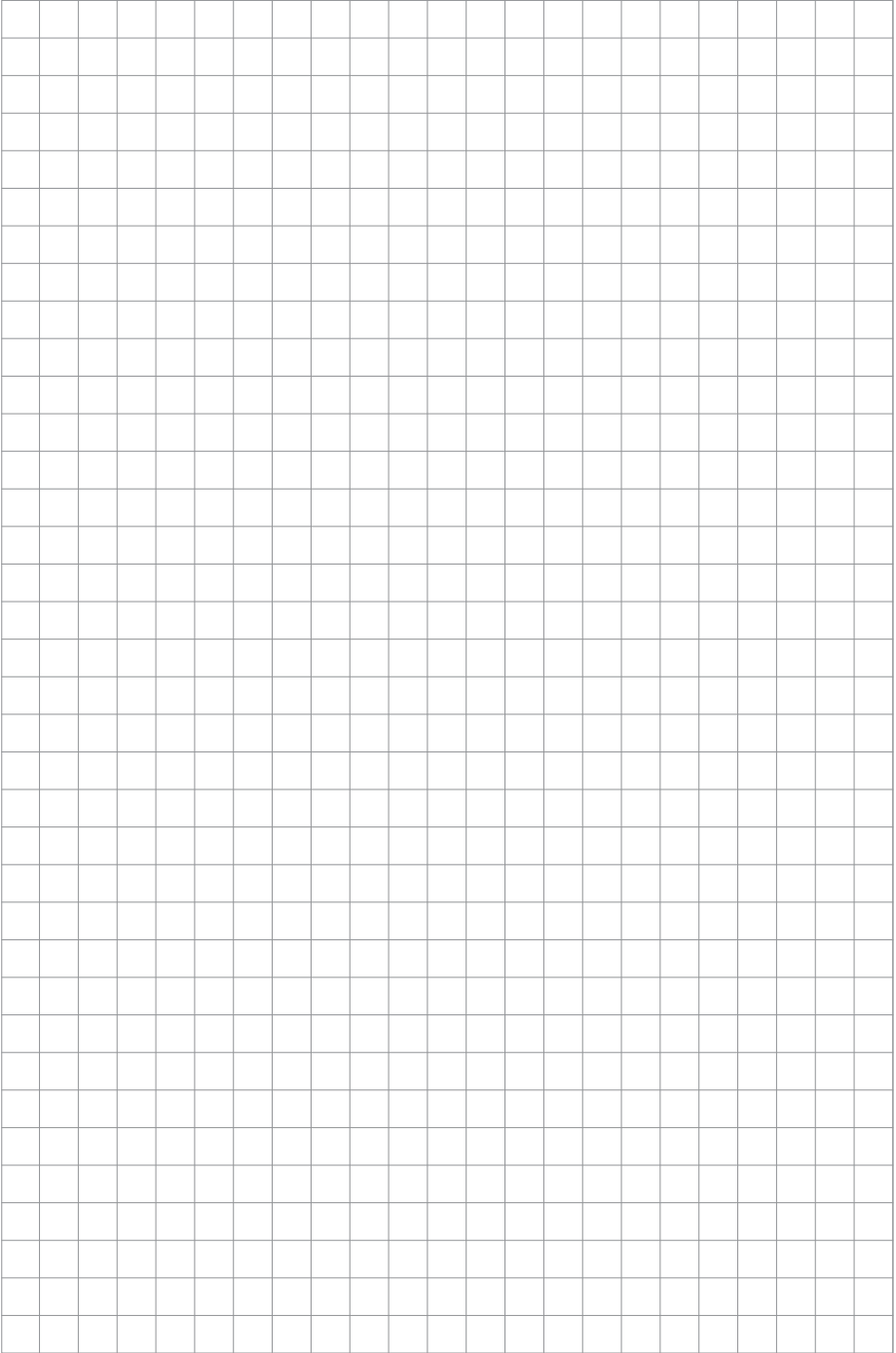

GÜDE GmbH & Co. KG
Birkichstrasse 6
74549 Wolpertshausen
Deutschland
Tel.: +49-(0)7904/700-0
Fax.: +49-(0)7904/700-250
eMail: info@guede.com

