

DE	<b>Produktdatenblatt</b> Die Angaben im Produktdatenblatt erfolgten nach der Delegierten Verordnung (EU) Nr. 65/2014 der Kommission zur Ergänzung der Richtlinie 2010/30/EU des Europäischen Parlaments und des Rates im Hinblick auf die Energieverbrauchskennzeichnung von Haushaltsbacköfen und - dunstabzugshauben
----	---

Name des Lieferanten	Amica S.A.
Modellkennung	EHC 12816 E 2022C(G)2.334eEHITsX 57661
Energieeffizienzindex (EEI cavity)	95,1
Energieeffizienzklasse	A
Energieverbrauch pro Zyklus (EC electric cavity) konventionell [kWh]	0,99
Umluft [kWh]	0,77
Zahl der Garräume	1
Wärmequelle (Strom oder Gas)	√ / -
Volumen des Garraums [l]	62

Zur Ermittlung der Konformität mit den Anforderungen an die umweltgerechte Gestaltung wurden Messmethoden und Berechnungen im Sinne folgender Normen angewandt:  
 EN 60350-1  
 EN 60350-2

**Angaben zum Produkt**  
 Die Angaben zum Produkt erfolgten nach der Verordnung (EU) Nr. 66/2014 der Kommission zur Ergänzung der Richtlinie 2009/125/EG des Europäischen Parlaments und des Rates im Hinblick auf die Festlegung von Anforderungen an die umweltgerechte Gestaltung von Haushaltsbacköfen, -kochmulden und -dunstabzugshauben

<b>Haushaltsbacköfen</b>	
Modellkennung	EHC 12816 E 2022C(G)2.334eEHITsX 57661
Art des Backofens (Strom oder Gas)	√ / -
Masse des Gerätes [kg]	38,0
Zahl der Garräume	1
Wärmequelle je Garraum (Strom oder Gas)	√ / -
Volumen je Garraum V [l]	62
Energieverbrauch (Strom) bei der Erhitzung einer Standardbeladung im Garraum eines Elektrobackofens während eines Zyklus im konventionellen Modus je Garraum (elektrische Endenergie) EC electric cavity [kWh/cykl]	0,99
Energieverbrauch bei der Erhitzung einer Standardbeladung im Garraum eines Elektrobackofens während eines Zyklus im Umluftmodus je Garraum (elektrische Endenergie) EC electric cavity [kWh/cykl]	0,77
Energieeffizienzindex je Garraum EEI cavity	95,1

<b>Elektrische Haushaltskochmulden</b>		
Modellkennung	EHC 12816 E 2022C(G)2.334eEHITsX 57661	
Art der Kochmulde (Strom / Gas / Strom + Gas)	√ / - / -	
Anzahl der Kochzonen und/oder Kochflächen	4	
Heiztechnik (Induktionskochzonen und -kochflächen, Strahlungskochzonen, Kochplatten)	- / √ / -	
Durchmesser der nutzbaren Oberfläche für jede elektrisch beheizte Kochzone, auf 5 mm genau [Ø cm] / Länge und Breite der nutzbaren Oberfläche für jede elektrisch beheizte Kochzone und jede elektrisch beheizte Kochfläche, auf 5 mm genau. (L x W [cm])	<input type="checkbox"/>	Ø 18,0 / Ø 12,0
	<input type="checkbox"/>	Ø 14,0 x Ø 25,0
	<input type="checkbox"/>	Ø 18,0
	<input type="checkbox"/>	Ø 14,5
Energieverbrauch je Kochzone oder -fläche je kg EC electric cooking [Wh/kg]	<input type="checkbox"/>	193,5
	<input type="checkbox"/>	193,5
	<input type="checkbox"/>	193,5
Energieverbrauch der Kochmulde je kg EC electric hob [Wh/kg]		193,5

Die Angaben zum Produkt erfolgten nach der Verordnung (EU) Nr. 2019/2015:  
 Dieses Produkt enthält eine Lichtquelle der Energieeffizienzklasse G.  
 Die Lichtquelle in diesem Produkt kann vom Benutzer ausgetauscht werden.



FR	Fiche du produit
Les informations dans la fiche du produit ont été indiquées conformément au règlement délégué (UE) n° 65/2014 de la Commission complétant la directive 2010/30/UE du Parlement Européen et du Conseil en ce qui concerne l'étiquetage énergétique des fours et des hottes domestiques	

Nom du fournisseur	Amica S.A.
Identification du modèle	EHC 12816 E 2022C(G)2.334eEHITsX 57661
Indice d'efficacité énergétique (EEI cavité)	95,1
Classe d'efficacité énergétique	A
Consommation en énergie pour un cycle (EC electric cavity) mode conventionnel [kWh]	0,99
mode chaleur tournante [kWh]	0,77
Nombre de cavités	1
Source de chaleur (électricité ou gaz)	√ / -
Volume de la cavité [l]	62

Les méthodes de mesure et de calcul selon les normes ci-dessous ont été appliquées afin d'établir la conformité aux exigences d'écoconception :

EN 60350-1  
EN 60350-2

Informations sur le produit

Les informations sur le produit ont été indiquées conformément au règlement (UE) n° 66/2014 de la Commission portant application de la directive 2009/125/CE du Parlement Européen et du Conseil en ce qui concerne les exigences d'écoconception applicables aux fours, plaques de cuisson et hottes domestiques

Fours domestiques	
Identification du modèle	EHC 12816 E 2022C(G)2.334eEHITsX 57661
Type de four (électricité ou gaz)	√ / -
Masse de l'appareil [kg]	38,0
Nombre de cavités	1
Source d'énergie par cavité (électricité ou gaz)	√ / -
Volume par cavité V [l]	62
Consommation d'énergie (électricité) requise pour chauffer une charge normalisée dans une cavité d'un four électrique au cours d'un cycle en mode conventionnel par cavité (énergie électrique finale) EC electric cavity [kWh/cycle]	0,99
Consommation d'énergie requise pour chauffer une charge normalisée dans une cavité d'un four électrique au cours d'un cycle en chaleur tournante par cavité (énergie électrique finale) EC electric cavity [kWh/cycle]	0,77
Indice d'efficacité énergétique par cavité EEI cavité	95,1

Plaques de cuisson domestiques électriques		
Identification du modèle	EHC 12816 E 2022C(G)2.334eEHITsX 57661	
Type de plaque de cuisson (électriques / gaz / gaz-électrique)	√ / - / -	
Nombre de zones et/ou aires de cuisson	4	
Technologie de chauffage (zones et aires de cuisson par induction, zones de cuisson conventionnelle, plaques électriques)	- / √ / -	
<input type="checkbox"/> Pour les zones ou aires de cuisson circulaires : diamètre de la surface utile par zone de cuisson électrique, arrondi aux 5 mm les plus proches / Diamètre de la surface utile par zone ou aire de cuisson électrique, arrondi aux 5 mm les plus proches (L x W [cm])	Ø 18,0 / Ø 12,0	
<input type="checkbox"/>	Ø 14,0 x Ø 25,0	
<input type="checkbox"/>	Ø 18,0	
<input type="checkbox"/>	Ø 14,5	
<input type="checkbox"/>	193,5	
Consommation d'énergie par zone ou aire de cuisson calculée par kg EC cuisson électrique [Wh/kg]	<input type="checkbox"/>	193,5
	<input type="checkbox"/>	193,5
	<input type="checkbox"/>	193,5
Consommation d'énergie de la plaque de cuisson, calculée par kg EC plaque électrique [Wh/kg]	193,5	

Les informations sur le produit ont été indiquées conformément au règlement (UE) n° 2019/2015:

Ce produit contient une source lumineuse de classe d'efficacité énergétique G.  
La source lumineuse de ce produit peut être remplacée par l'utilisateur final.

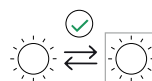

Product fiche	
The information in the product data sheet is given in accordance with the Commission delegated Regulation (EU) No 65/2014 supplementing Directive of the European Parliament and of the Council 2010/30/EU with regard to energy labelling of household ovens and range hoods	
Supplier name	Amica S.A.
Model identifier	EHC 12816 E 2022C(G)2.334eEHITsX 57661
Energy efficiency index (EEI cavity)	95,1
Energy efficiency class	A
Energy consumption per cycle (EC electric cavity)	
conventional mode [kWh]	0,99
fan-forced mode [kWh]	0,77
Number of cavities	1
Heat source (electricity or gas)	√ / -
Cavity volume [l]	62
In order to determine compliance with the eco-design requirements, the measurement methods and calculations of the following standards were applied: EN 60350-1 EN 60350-2	
Product Information	
Product information given in accordance with Commission Regulation (EU) No 66/2014 supplementing Directive of the European Parliament and Council Directive 2009/125/EC with regard to eco-design requirements for household ovens, hobs and range hoods	
Household ovens	
Model identifier	EHC 12816 E 2022C(G)2.334eEHITsX 57661
Oven type (electricity or gas)	√ / -
Appliance weight [kg]	38,0
Number of cavities	1
Source of heat for each cavity (electricity or gas)	√ / -
Volume of each cavity V [l]	62
Energy consumption needed to heat a standard charge in an electric oven cavity during a single cycle in conventional mode for each cavity (final electric energy consumption) EC electric cavity [kWh/cycle]	0,99
Energy consumption needed to heat a standard charge in an electric oven cavity during a single cycle in fan-forced mode for each cavity (final electric energy consumption) EC electric cavity [kWh/cycle]	0,77
Energy efficiency index EEI cavity for each cavity	95,1
Household electric hobs	
Model identifier	EHC 12816 E 2022C(G)2.334eEHITsX 57661
Hob type (electric / gas / gas-electric)	√ / - / -
Number of cooking zones	4
Heating technique (induction cooking zones or heating areas, radiant heating zones, solid hobs)	- / √ / -
Usable surface diameter for electric cooking zone rounded to 5 mm [Ø cm] / Length and width of useful surface area per electric heated cooking zone or area, rounded to the nearest 5 mm (L x W [cm])	Ø 18,0 / Ø 12,0 Ø 14,0 x Ø 25,0 Ø 18,0 Ø 14,5
Energy consumption for each cooking zone per kg, EC electric cooking [Wh/kg]	193,5
	193,5
	193,5
	193,5
Energy consumption by the hob per kg EC electric hob [Wh/kg]	193,5

Product information given in accordance with Commission Regulation (EU) No 2019/2015:  
This product contains a light source of energy efficiency class G.  
Light source in this product can be replaceable by end-user.

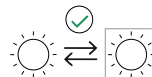

Productkaart	
De informatie op de productkaart is vermeld in overeenstemming met de Gedelegeerde Verordening (EU) Nr. 65/2014 van de Commissie houdende aanvulling van Richtlijn 2010/30/EU van het Europees Parlement en de Raad met betrekking tot de energie-etikettering van huishoudelijke ovens en afzuigkappen	
Naam van de leverancier	Amica S.A.
Typeaanduiding van het model	EHC 12816 E 2022C(G)2.334eEHITsX 57661
Energie-efficiëntie-index (EElafzuigkap)	95,1
Energie-efficiëntieklasse	A
Energieverbruik per cyclus (ECElektrische ovenruimte) conventionele modus [kWh]	0,99
heteluchtmodus [kWh]	0,77
Aantal ovenruimten	1
Verwarmingsbron	√ / -
Volume van de ovenruimte [l]	62

Om vast te stellen of er overeenstemming is met de eisen inzake ecologisch ontwerp zijn de meet- en berekeningsmethoden uit de volgende normen toegepast:  
EN 60350-1  
EN 60350-2

#### Informatie over het product

De informatie over het product is vermeld in overeenstemming met de Verordening (EU) Nr. 66/2014 van de Commissie tot uitvoering van Richtlijn 2009/125/EG van het Europees Parlement en de Raad wat eisen inzake ecologisch ontwerp voor huishoudelijke ovens, kookplaten en afzuigkappen betreft

#### Huishoudelijke ovens

Typeaanduiding van het model	EHC 12816 E 2022C(G)2.334eEHITsX 57661
Oventype	√ / -
Massa van het apparaat [kg]	38,0
Aantal ovenruimten	1
Warmtebron per ovenruimte (elektriciteit of gas)	√ / -
Volume per ovenruimte V [l]	62
Energieverbruik (elektriciteit) bij verwarming van een standaardlading in de ovenruimte van een elektrisch verwarmde oven gedurende een cyclus in conventionele modus, per ovenruimte (elektrische eindenergie) ECElektrische ovenruimte [kWh/cyclus]	0,99
Energieverbruik (elektriciteit) bij verwarming van een standaardlading in de ovenruimte van een elektrisch verwarmde oven gedurende een cyclus in hetelucht-modus, per ovenruimte (elektrische eindenergie) ECElektrische ovenruimte [kWh/cyclus]	0,77
Energie-efficiëntie-index per ovenruimte EEI ovenruimte	95,1

#### Huishoudelijke elektrische kookplaten

Identificatie van het model	EHC 12816 E 2022C(G)2.334eEHITsX 57661
Type kookplaat (elektrische / gas / gas-elektrischea)	√ / - / -
Aantal kookzones en/of -gebieden	4
Verwarmingstechnologie (inductie-kookzones en -kookgebieden, keramische en halogeenkookzones, vaste kookplaten)	- / √ / -
Diameter van de nuttige kookoppervlakte per elektrisch verwarmde kookzone, afgerond tot op 5 mm [cm]	Ø 18,0 / Ø 12,0
Lengte en breedte van de nuttige kookoppervlakte per elektrisch verwarmd(e) kookzone of -gebied, afgerond tot op 5 mm (L x W [cm])	Ø 14,0 x Ø 25,0
<input type="checkbox"/>	Ø 18,0
<input type="checkbox"/>	Ø 14,5
<input type="checkbox"/>	193,5
<input type="checkbox"/>	193,5
<input type="checkbox"/>	193,5
<input type="checkbox"/>	193,5
Energieverbruik per kookzone of -gebied, berekend per kg ECElektrisch koken [Wh/kg]	193,5
Energieverbruik van de kookplaat, berekend per kg ECElektrische kookplaat [Wh/kg]	193,5

De informatie over het product is vermeld in overeenstemming met de gedelegeerde verordening (EU) 2019/2015 van de Commissie:

Dit product bevat een lichtbron van energie-efficiëntieklasse G.

De lichtbron van dit product mag worden vervangen door de gebruiker.

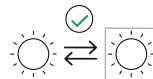

Informacijski list	
Informacije u tehničkoj specifikaciji su navedene u skladu s Delegiranom uredbom direktivi Komisije (EU) br. 65/2014 koja je dopuna uredbi Europskog parlamenta i Vijeća 2010/30/EU o označavanju potrošnje energije za kućanske pećnice i kuhinjske nape.	
Naziv dobavljača	Amica S.A.
Identifikator modela	EHC 12816 E 2022C(G)2.334eEHITsX 57661
Pokazatelj energetske učinkovitosti (EEL cavity)	95,1
Razred energetske učinkovitosti	A
Potrošnja energije po ciklusu (EC electric cavity) normalni rad [kWh]	0,99
rad s uključenim ventilatorom [kWh]	0,77
Broj komora	1
Izvor topline (električna energija ili plin)	√ / -
Zapremina komore [l]	62
Za određivanje usklađenosti sa zahtjevima ekološkog dizajna primijenjene su metode za mjerenje i izračunavanje iz sljedećih normi: PN-EN 60350-1 PN-EN 60350-2	

Informacije o proizvodu	
Informacije o proizvodu su navedene u skladu s uredbom Komisije (EU) br. 66/2014 koja je dopuna uredbi Europskog Parlamenta i Vijeća 2009/125/EC o zahtjevima za ekološki dizajn kućanskih pećnica, ploča za kuhanje i napa Kućanske pećnice	

Identifikator modela	EHC 12816 E 2022C(G)2.334eEHITsX 57661
Model pećnice (električna energija ili plin)	√ / -
Težina uređaja [kg]	38,0
Broj komora	1
Izvor energije po komori (električna energija ili plin)	√ / -
Zapremina po komori V [l]	62
Potrošnja energije neophodna za zagrijavanje normaliziranog punjenja u komori električne pećnice po ciklusu pri normalnom režimu rada za svaku komoru (finalna električna energija) EC electric cavity [kWh/ciklus]	0,99
Potrošnja energije neophodna za zagrijavanje normaliziranog punjenja u komori električne pećnice po ciklusu pri radu s uključenim ventilatorom za svaku komoru (finalna električna energija) EC electric cavity [kWh/ciklus]	0,77
Pokazatelj energetske učinkovitosti za svaku komoru EEL cavity Kućanske električne grijače ploče	95,1

Identifikator modela	EHC 12816 E 2022C(G)2.334eEHITsX 57661
Model grijače ploče (električna / plinska / plinsko-električna)	√ / - / -
Broj grijaćih polja ili zona	4
Grijača tehnologija (indukcijska polja ili grijaće zone, infracrvena grijača polja, ploče lite)	- / √ / -
Promjer uporabne površine po svakom električnom grijaćem polju zaokružen do 5 mm [Ø cm] / Dužina i širina iskoristive površine po električnoj zoni ili površini za kuhanje, zaokružena na najbližih 5 mm. (L x W [cm])	<input type="checkbox"/> Ø 18,0 / Ø 12,0 <input type="checkbox"/> Ø 14,0 x Ø 25,0 <input type="checkbox"/> Ø 18,0 <input type="checkbox"/> Ø 14,5
Potrošnja energije po svakom grijaćem polju ili zoni u odnosu na kg EC electric cooking [Wh/kg]	<input type="checkbox"/> 193,5 <input type="checkbox"/> 193,5 <input type="checkbox"/> 193,5 <input type="checkbox"/> 193,5
Potrošnja energije grijaće ploče o odnosu na kg EC electric hob [Wh/kg]	193,5

Informacija o proizvodu je pružena u skladu s uredbom Komisije (EU) br. 2019/2015.  
Ovaj proizvod posjeduje izvor svjetlosti energetskog razreda G.  
Izvor svjetlosti u ovom proizvodu može promijeniti korisnik.

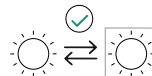

Informacijski list izdelka	
Informacije v karti proizvoda so podane skladno z delegirano uredbo Komisije (EU) št. 65/2014 dopolnjujočo direktivo Evropskega parlamenta in Sveta 2010/30/EU o etiketah energijske učinkovitosti za gospodinske pečice in kuhinjske nape	
Ime dobavitelja	Amica S.A.
Identifikator modela	EHC 12816 E 2022C(G)2.334eEHITsX 57661
Kazalnik energijske učinkovitosti (EEI cavity)	95,1
Razred energijske učinkovitosti	A
Poraba energije na cikel (EC electric cavity) tradicionalni način [kWh]	0,99
način z vklopljenim ventilatorjem [kWh]	0,77
Število komor	1
Vir toplote (električna energija ali plin)	√ / -
Volumen komore [l]	62
V cilju ugotovitve skladnosti z zahtevami okoljske primernosti zasnove so bile uporabljene metode meritev in izračunov iz naslednjih standardov: PN-EN 60350-1 PN EN 60350-2	

Informacije o proizvodu	
Informacije o proizvodu so podane skladno z uredbo Komisije (EU) št. 66/2014 dopolnjujočo direktive Evropskega parlamenta in Sveta 2009/125/ES o zahtevah glede okoljsko sprejemljive zasnove za gospodinske pečice, grelne plošče in kuhinjske nape	
Gospodinske pečice	

Identifikator modela	EHC 12816 E 2022C(G)2.334eEHITsX 57661
Tip pečice (električna energija ali plin)	√ / -
Masa naprave [kg]	38,0
Število komor	1
Vir energije za vsako komoro (električna energija ali plin)	√ / -
Volumen za vsako komoro V [l]	62
Poraba energije potrebne za ogrevanje standardni naboj v električnem peč v delovnem obdobju v tradicionalnem načinu za vsak prostor (končno električna) električni votlini ES [kWh / cikel]	0,99
Poraba energije potrebne za segretje standardnega vsada v komoro električne pečice med delovnim ciklom v načinu z vklopljenim ventilatorjem za vsako komoro (končna električna energija) EC electric cavity [kWh/cikel]	0,77
Kazalnik energijske učinkovitosti za vsako komoro EEI cavity	95,1
Gospodinski električne grelne plošče	

Identifikator modela	EHC 12816 E 2022C(G)2.334eEHITsX 57661
Tip grelne plošče (električna / plinska / plinsko-električna)	√ / - / -
Število grelnih polj ali območij	4
Grelna tehnologija (indukcijska polja ali grelna območja, sevalna grelna polja, lite plošče)	- / √ / -
Premer uporabne površine za vsako električno grelno polje, zaokroženo na 5 mm [Ø cm] / Dolžina in širina koristne površine za vsako električno segrevano kuhhalno mesto ali območje, zaokroženi na najbližjih 5 mm (L x W [cm])	<input type="checkbox"/> Ø 18,0 / Ø 12,0 <input type="checkbox"/> Ø 14,0 x Ø 25,0 <input type="checkbox"/> Ø 18,0 <input type="checkbox"/> Ø 14,5
Poraba energije za vsako grelno polje ali vsako grelno površino, preračunano na kg EC electric cooking [Wh/kg]	<input type="checkbox"/> 193,5 <input type="checkbox"/> 193,5 <input type="checkbox"/> 193,5 <input type="checkbox"/> 193,5
Poraba energije grelne plošče, preračunano na kg electric hob [Wh/kg]	193,5

Informacije o proizvodu so podane skladno z uredbo Komisije (EU) št. 2019/2015:  
Ta izdelek vsebuje svetlobni vir razreda energijske učinkovitosti G.  
Svetlobni vir v tem izdelku lahko zamenja uporabnik.



Informační list výrobku	
Informace v informačním listu výrobku byly uvedeny v souladu s s Delegovaným nařízením Komise (EU) č. 65/2014 doplňujícím směrnici Evropského parlamentu a Rady 2010/30/EU ve vztahu k etiketám energetické účinnosti trub pro domácnost a elektrických sporákových odsavačů par pro domácnost	
Název dodavatele	Amica S.A.
Identifikátor modelu	EHC 12816 E 2022C(G)2.334eEHITsX 57661
Ukazatel energetické účinnosti (EEI cavity)	95,1
Třída energetické účinnosti	A
Spotřeba energie pro cyklus (EC electric cavity) režim s přirozenou konvekcí [kWh]	0,99
režim s nucenou konvekcí [kWh]	0,77
Počet pečících prostorů	1
Zdroj tepla (elektrická energie anebo plyn)	√ / -
Objem pečícího prostoru [l]	62
Pro zjištění shody s požadavky ekoprojektu byly použity měřicí a výpočtové metody z následujících norem: EN 60350-1 EN 60350-2	
Informace o výrobku	
Informace o výrobku byla uvedena v souladu s nařízením Komise (EU) č. 66/2014 doplňujícím směrnice Evropského parlamentu a Rady 2009/125/ES ve vztahu k požadavkům týkajícím se ekoprojektu pro trouby pro domácnost, varných desek a elektrických sporákových odsavačů par pro domácnost	
Trouby pro domácnost	
Identifikátor modelu	EHC 12816 E 2022C(G)2.334eEHITsX 57661
Typ trouby (elektrická energie anebo plyn)	√ / -
Hmotnost spotřebiče[kg]	38,0
Počet pečících prostorů	1
Zdroj energie pro každou komoru (elektrická energie anebo plyn)	√ / -
Objem pro každý pečící prostor V [l]	62
Spotřeba energie (elektřiny) potřebné k ohřátí normalizované náplně v jednotlivých pečících prostorech elektricky ohříváné trouby během jednoho cyklu v režimu s přirozenou konvekcí (konečná elektrická energie) EC electric cavity [kWh/cyklus]	0,99
Spotřeba energie potřebné k ohřátí normalizované náplně v jednotlivých pečících prostorech elektricky ohříváné trouby během jednoho cyklu v režimu s nucenou konvekcí (konečná elektrická energie) EC electric cavity [kWh/cyklus]	0,77
Ukazatel energetické účinnosti pro každý pečící prostor EEI cavity	95,1
Elektrické varné desky pro domácnost	
Identifikátor modelu	EHC 12816 E 2022C(G)2.334eEHITsX 57661
Typ varné desky (elektrická / Plynová / Plynové-Elektrické)	√ / - / -
Počet varných zón a/nebo ploch	4
Technologie ohřevu (indukční varné zóny a varné plochy, sálavé varné zóny, pevné plotny)	- / √ / -
průměr užitečné plochy povrchu jednotlivých elektricky ohříváných varných zón zaokrouhlený na nejbližších 5 mm [Ø cm]	<input type="checkbox"/> Ø 18,0 / Ø 12,0 <input type="checkbox"/> Ø 14,0 x Ø 25,0 <input type="checkbox"/> Ø 18,0 <input type="checkbox"/> Ø 14,5
Spotřeba energie na elektrickou varnou zónu nebo plochu přepočtenou na kg EC electric cooking [Wh/kg]	<input type="checkbox"/> 193,5 <input type="checkbox"/> 193,5 <input type="checkbox"/> 193,5 <input type="checkbox"/> 193,5
Spotřeba energie na varnou desku přepočtenou na kg EC electric hob [Wh/kg]	193,5

Informace o výrobku jsou uvedeny v souladu s nařízením Komise (EU) 2019/2015:  
Tento výrobek obsahuje světelný zdroj s energetickou účinností třídy G.  
Světelný zdroj v tomto výrobku může být vyměněn koncovým uživatelem.

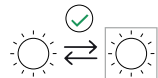

Informačný list výrobku	
Informácie v informačnom liste výrobku boli uvedené v súlade s delegovaným nariadením Komisie (EÚ Č. 65/2014 doplňujúcim smernicu Európskeho parlamentu a Rady 2010/30/EU vo vzťahu k etiketám energetickej účinnosti rúr na pečenie pre domácnosť a odsávače pár pre domácnosť	
Názov dodávateľa	Amica S.A.
Identifikátor modelu	EHC 12816 E 2022C(G)2.334eEHITsX 57661
Ukazovateľ energetickej účinnosti (EEI cavity)	95,1
Trieda energetickej účinnosti	A
Spotreba energie pre cyklus (EC electric cavity) v bežnom režime [kWh]	0,99
režime s ventilátorom [kWh]	0,77
Počet vykurovacích častí	1
Zdroj tepla (elektrická energia alebo plyn)	√ / -
Objem vykurovacej časti[l]	62
Pre zistenie zhody s požiadavkami ekoprojektu boli použité metódy merania a výpočtov z nasledujúcich noriem: EN 60350-1 EN 60350-2	
Informácie o výrobku	
Informácia o výrobku bola uvedená v súlade s nariadením Komisie (EÚ) č. 66/2014 doplňujúcim smernice Európskeho parlamentu a Rady 2009/125/ES vo vzťahu k požiadavkám týkajúcim sa ekoprojektu pre rúry na pečenie pre domácnosť, varných dosák a odsávače pár pre domácnosť	
Rúry na pečenie pre domácnosť	
Identifikátor modelu	EHC 12816 E 2022C(G)2.334eEHITsX 57661
Typ rúry na pečenie (elektrická energia alebo plyn)	√ / -
Hmotnosť zariadenia[kg]	38,0
Počet vykurovacích častí	1
Zdroj energie pre každú vykurovaciu časť (elektrická energia alebo plyn)	√ / -
Objem pre každú vykurovaciu časť V [l]	62
Spotreba energie (elektriny) potrebnej na ohrev štandardizovaného obsahu vo vykurovacej časti rúry na pečenie s ohrevom na elektrickú energiu počas cyklu v bežnom režime na vykurovaciu časť (konečná elektrická energia) EC electric cavity [kWh/cyklus]	0,99
Spotreba energie (elektriny) potrebnej na ohrev štandardizovaného obsahu vo vykurovacej časti rúry na pečenie s ohrevom na elektrickú energiu počas cyklu v režime ventilátora na vykurovaciu časť (konečná elektrická energia) EC electric cavity [kWh/cyklus]	0,77
Ukazovateľ energetickej účinnosti pre každú vykurovaciu časť EEI cavity	95,1
Elektrické varné dosky pre domácnosť	
Identifikátor modelu	EHC 12816 E 2022C(G)2.334eEHITsX 57661
Typ varnej dosky (elektrická / Plynové / Plynové-elektrická)	√ / - / -
Počet zón a/alebo plôch na varenie	4
Technológia ohrevu (indukčné zóny a plochy na varenie, sálavé zóny na varenie, pevné platne)	- / √ / -
Priemer plochy užitočného povrchu na elektricky ohrievanú zónu na varenie, zaokrúhlený na najbližších 5 mm [Ø cm]	Ø 18,0 / Ø 12,0
Dĺžka a šírka plochy užitočného povrchu na elektricky ohrievanú zónu alebo plochu na varenie, zaokrúhlené na najbližších 5 mm (L x W [cm])	Ø 14,0 x Ø 25,0
	Ø 18,0
	Ø 14,5
	193,5
Vypočítaná spotreba energie na zónu alebo plochu na varenie na kg EC electric cooking [Wh/kg]	193,5
	193,5
	193,5
Spotreba energie varnej dosky vypočítaná na kg EC electric hob [Wh/kg]	193,5

Informácia o výrobku je uvedená v súlade s nariadením Európskej komisie č. 2019/2015:  
Tento výrobok má zdroj svetla s energetickou účinnosťou triedy G.  
V tomto výrobku môže používateľ vymieňať zdroj svetla.

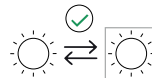





**CODE.**  
Design by CODE

#### Fine Design

- Edelstahl
- **SensorControl Timer, rot**
- Knebelsteuerung

#### Multifunktionsbackofen

- 9 Backofenfunktionen, Umluft
- CoolDoor3, Leichtreinigungstür
- Halogenbeleuchtung
- Clean Emaillierung, schwarz
- Steam Clean Reinigung
- geprägte Seitenwände
- 1 Fettpfanne, 1 Backblech, 1 Grillrost

#### Glaskeramik-Kochfeld, 4 TopSpeed Kochzonen

- Edelstahlrahmen
- Zweikreis-Zone, Bräter-Zone
- Ø vorne links 180/120 mm, Leistung: 0,7/1,7 kW
- Ø hinten links 140x250 mm, Leistung: 1,1/2,0 kW
- Ø vorne rechts 145 mm, Leistung: 1,2 kW
- Ø hinten rechts 180 mm, Leistung: 1,8 kW

#### Technische Daten\*

- Garraumvolumen: 62 Liter
- Anzahl der Garräume: 1, Wärmequelle: Elektro
- Energieeffizienzklasse: A
- Energieverbrauch konventionell: 0,99 kWh, Heißluft/Umluft: 0,77 kWh
- Nischenmaß Herd (HxBxT): 600 x 560 x min. 560 mm
- Ausschnittmaß Kochfeld (BxT): 560 x 490 mm
- Anschlusswert: 10,20 kW
- Spannung/Frequenz: 3N~ 400 V / 50 Hz
- Gewicht netto/brutto: 40,7 kg / 45,5 kg
- Transportmaße (HxBxT): 780 x 670 x 700 mm

**EAN 4040729128162**

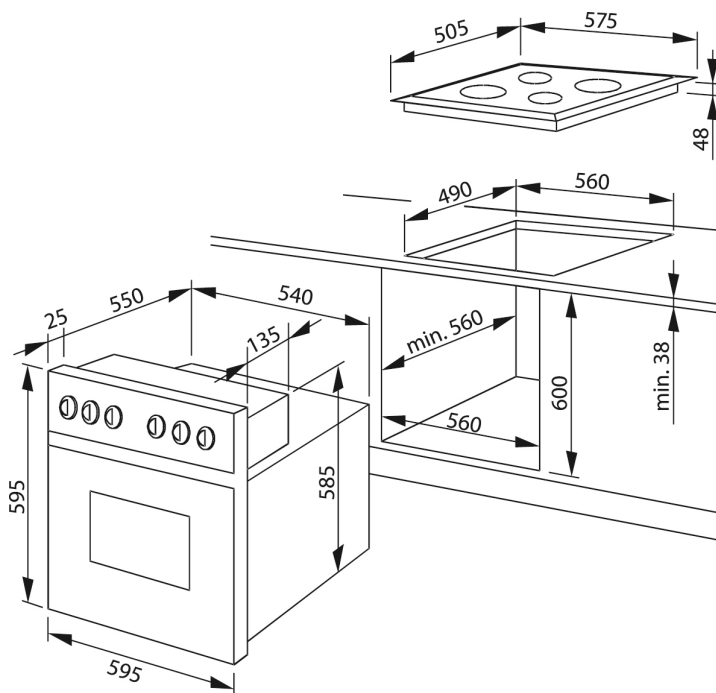

## Technische Daten

Modell / Art.-Nr.	EHC 12816 E
Design	Fine Design
Farbe / TouchFree	Edelstahl / -
Beheizung Backofen	MF9 / Umluft

### Backofenfunktionen

Art / Anzahl / Leistung Leuchten	1 x Halogen / 25,0 (W)
SuperBright / SoftLight	- / -
RapidWarmUp / sensorgesteuerte Schnellaufheizung	• / -
Auftauen (Ventilator ohne Beheizung)	•
Intensivgrill Top (Oberhitze + Grill + Ventilator)	•
Intensivgrill (Grill + Oberhitze)	•
Umluftgrill (Grill Ventilator)	-
Infrarotgrill	•
Ober- und Unterhitze	•
Oberhitze	-
Unterhitze	•
Heißluft mit Ringheizkörper	-
Umluft (Ober- und Unterhitze + Ventilator)	•
Pizzastufe (Heißluft + Unterhitze)	-
Eco-Funktion	•
SoftSteam	-
Automatikprogramme / eigene Programme speicherbar	- / -
Dampfgarfunktionen	-

### Ausstattung

Timer	SensorControl
Kerntemperatursensor	-
Versenknebel / beleuchtet	- / -
SoftClose / SoftOpen	- / -
Pyrolyse Funktion 480°C (120 / 150 / 180 Min.)	-
Aqualytic Reinigung	-
Steam Clean / Clean Emaille / Farbe	• / • / schwarz
Anzahl der Türgläser	CoolDoor3
Seitengitter (Teleskopauszüge nachrüstbar)	-
Teleskopauszüge teil 75% / voll 100 %	-

### Kochfeld elektrisch

Kategorie	Glaskeramik-Kochfeld
Kochfeldrahmen	Edelstahlrahmen
Kochzonen vorne links: Ø mm / kW	180/120 / 0,7/1,7
Kochzonen hinten links: Ø mm / kW	140x250 / 1,1/2,0
Kochzonen vorne rechts: Ø mm / kW	145 / 1,2
Kochzonen hinten rechts: Ø mm / kW	180 / 1,8
Topferkennungsfunktion	-
Restwärmeanzeige	•

### Zubehör

emailliertes Backblech / Fettpfanne / Grillrost	1 / 1 / 1
---	-----------

### Technische Daten\*

Energieeffizienzklasse	A
Energieeffizienzindex (%)	95,1
Anzahl der Garräume	1
Wärmequelle je Garraum / Beheizungsart	Elektro
Backofenvolumen je Garraum (Liter)	62
Energieverbrauch bei konventioneller Beheizung (kWh)	0,99
Energieverbrauch bei Heißluft/Umluft (kWh)	0,77
Maße Garraum H x B x T (mm)	369 x 435 x 403
Geräusch (dB(A) re 1 pW)	51
Stand-By Verbrauch (W)	< 1
Größe des größten Backblechs (cm²)	1280
Gerätemaße H x B x T (mm) Herd / Backofen	595 x 595 x 575
Gerätemaße H x B x T (mm) Kochfeld	48 x 575 x 505
Nischenmaße H x B x T (mm) Herd / Backofen	600 x 560 x 560
Nischenmaße B x T (mm) Kochfeld	560 x 490
Herd-Set / Backofen (autark): Anschlusswert (kW)	10,20 / -
Herd-Set: Spannung (V) / Frequenz (Hz)	3N- 400 / 50
Kochfeld (autark): Anschlusswert (kW)	-
Backofen (autark): Spannung (V) / Frequenz (Hz)	-
Kochfeld (autark): Spannung (V) / Frequenz (Hz)	-
Gewicht netto / brutto (kg)	40,7 / 45,5
Transportmaße HxBxT (mm)	780 x 670 x 700
EAN	4040729128162

\*Technische Daten nach delegierter Verordnung (EU) Nr. 65 /2014 und Verordnung (EU) Nr. 66/2014.

\* Technisch bedingte Änderungen, Maß- und Farbabweichungen, Druckfehler und Irrtümer bleiben vorbehalten. Farbliche Abweichungen in den Abbildungen gegenüber den Original-Gerätefarben sind drucktechnisch bedingt.

NACHKAUFBARES ZUBEHÖR	
Grillrost, 00097	•
Backblech, schwarz emailliert, 00095	•
Fettpfanne, schwarz emailliert, 00098	•