

ORBIT

DECKENVENTILATOR
Bedienungsanleitung



INDEX

1 Sicherheitshinweise	3
2 Reinigung.....	4
3 Eigenschaften	4
4 Anschluss-Schema	5
5 Teilebeschreibung	5
6 Montage.....	6
7 Batterien wechseln	8
8 Bedienung	8
9 Garantie / Entsorgung / Technische Änderungen	10

1 Sicherheitshinweise

Bitte lesen Sie vor erster Inbetriebnahme die Gebrauchsanweisung genau durch und beachten Sie die Sicherheitshinweise um Schäden durch falsche oder unsachgemäße Bedienung sowie unzulässige Umgebungsbedingungen zu vermeiden. Bewahren Sie diese zum späteren Nachschlagen gut auf.

Kontrollieren Sie das Gerät nach dem Entfernen der Verpackung auf Beschädigungen. Setzen Sie das Gerät bei Verdacht auf eine Beschädigung nicht in Betrieb und wenden Sie sich an einen Fachmann. Das recyclingfähige Verpackungsmaterial darf nicht für Kleinkinder zugänglich aufbewahrt werden, sondern muss fachgerecht entsorgt werden.

Dieses Gerät darf nur für den Zweck, für den es ausdrücklich entwickelt wurde, verwendet werden. Jeder andere Gebrauch ist als unsachgemäss und folglich als gefährlich anzusehen. Der Lieferant haftet nicht für eventuelle Personen- und/oder Sachschäden, die auf einen unsachgemäßen oder falschen Gebrauch zurückzuführen sind.

Dieses Gerät darf von Kindern, die 8 Jahre oder älter sind, sowie von Personen mit reduzierten körperlichen, sensorischen oder geistigen Fähigkeiten oder einem Mangel an Erfahrung und Wissen genutzt werden, sofern sie beaufsichtigt werden oder Anweisungen bezüglich der sicheren Nutzung des Geräts erhalten haben und die damit verbundenen Gefahren verstehen. Kinder dürfen nicht mit dem Gerät spielen. Kinder dürfen die Reinigung und benutzerseitige Wartung nicht ohne Beaufsichtigung durchführen.

Dieses Produkt durchlief einen umfangreichen Qualitätssicherungsprozess. Durch hohe Sorgfalt wurde sichergestellt, dass das Produkt in einwandfreiem Zustand ist.

Warnung: bei der Verwendung von Elektrogeräten müssen grundlegende Sicherheitsvorkehrungen befolgt werden, um die Gefahr von Feuer, Stromschlägen und Verletzungen zu reduzieren.

- Lesen Sie diese Hinweise, bevor Sie dieses Gerät in Betrieb nehmen und bewahren Sie die Anweisungen auf.
- Überprüfen Sie die auf dem Typenschild angegebene Spannung. Dieses Gerät ist für eine 220-240 V / 50 Hz Stromversorgung ausgelegt.
- Verwenden Sie keine elektrischen Verlängerungskabel für diesen Ventilator.
- Führend Sie den Finger nicht durch das vordere Gehäuse ein. Lassen Sie Kinder nicht ihre Finger durch das vordere Gehäuse einführen. Führen Sie keine Gegenstände durch das vordere Gehäuse ein.
- Halten Sie Haare, Gardinen, Tischdecken, Kleidung und Vorhänge von den Öffnungen des Ventilators fern. Sie könnten in den Ventilator gezogen werden, was ihn beschädigen oder zu Verletzungen führen könnte.
- Verwenden Sie den Ventilator nicht, wenn das Kabel oder der Stecker beschädigt ist oder wenn diese in irgendeiner Art und Weise beschädigt wurden. Senden Sie den Ventilator an den Kundenservice oder lassen Sie ihn durch eine Fachperson reparieren.

- Überprüfen Sie regelmässig die elektrische Leitung des Ventilators. Wenn das elektrische Kabel beschädigt ist, muss es durch den Hersteller, seinen Kundendienst oder durch eine ähnlich qualifizierte Person ersetzt werden, um eine Gefahr zu vermeiden.
- Dieser Deckenventilator darf nicht draussen verwendet werden.
- Verwenden Sie diesen Ventilator nicht im Badezimmer oder einem feuchten Bereich.
- Der Ventilator darf nicht ohne Basis verwendet werden.
- Verwenden Sie den Ventilator nicht in einem Bereich, wo Benzin verwendet wird oder wo brennbare Flüssigkeiten gelagert werden.
- Verwenden Sie diesen Ventilator nur so, wie es in dieser Anleitung beschrieben wird.
- Versuchen Sie nicht, den Ventilator zu reparieren. Es gibt keine Teile, die vom Benutzer repariert werden könnten. Wenn Sie eine Wartung benötigen, senden Sie den Ventilator bitte an den Verkäufer zurück.
- Keine Teile des Ventilators dürfen vom Benutzer entfernt werden. Der Ventilator darf nicht durch den Benutzer geöffnet werden.

2 Reinigung

- Die Teile müssen mit einem weichen, trockenen Tuch gereinigt werden.
- Flecken müssen mit einer milden Seife (Reinigungsmittel) und einem feuchten Tuch entfernt werden. Alle Spuren der Seife müssen mit einem feuchten Tuch entfernt werden.
- Verwenden Sie kein Benzin oder Lösungsmittel, die den Ventilator beschädigen können.
- Es muss darauf geachtet werden, dass Wasser (oder andere Flüssigkeiten) nicht in das Lüftungsmotorgehäuse gelangen und die Geschwindigkeitssteuereinheit nicht ausser Kraft setzen.

3 Eigenschaften

Modell	ORBIT
Spannung	220-240 V
Frequenz.....	50 Hz
Leistung	75 Watt
Masse	55 x 24.5 x 55 cm

4 Anschluss-Schema

Hinweis: Der Ventilator kann über einen Kippschalter bedient werden.

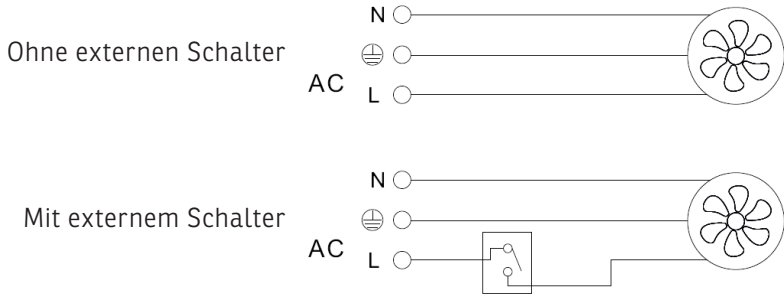

5 Teilebeschreibung

1. Netzkabel
2. Sicherungskabel
3. Trägerplatte
4. Schrauben
5. Schrauben
6. Motor
7. Klingen
8. Klingenkappe
9. LED Lampengehäuse
10. Lamellen
11. Zierkappe für Lamellen



Abb. 1

Folgende Ausrüstung ist für die Installation von Nöten oder empfehlenswert:



Schutzbrille

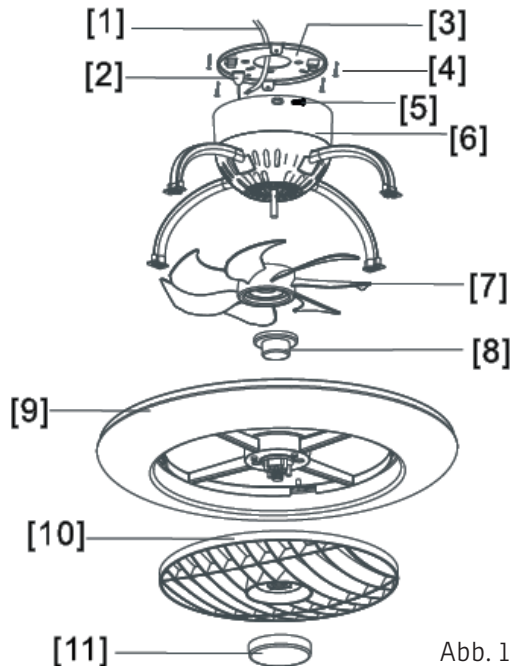

Trittleiter



Mindestens 2 Personen



Bedienungsanleitung

1. Stellen Sie sicher, dass jegliche Leitungen keine Spannung enthalten und schalten Sie die Sicherungen aus.

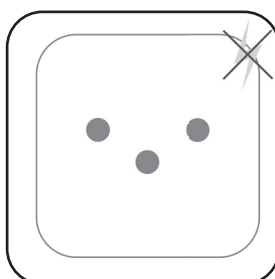
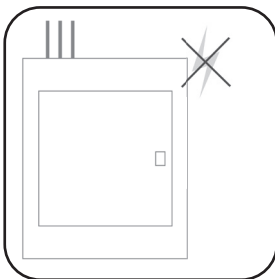
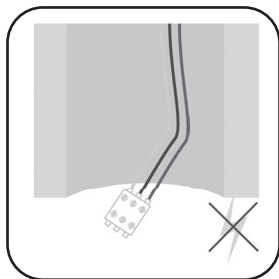

1.

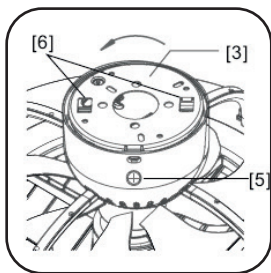

Lösen Sie die 2 Schrauben an der Seite des Gehäuses [5] und nehmen Sie die Trägerplatte [3] und drehen Sie diese gegen den Uhrzeigersinn, um die Platte aus der Halterung [6] zu lösen.

2.

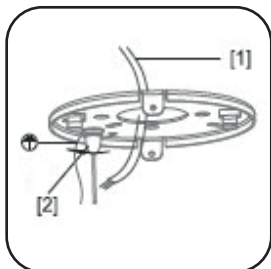

Führen Sie das Stromkabel [1] durch die Trägerplatte und befestigen das Sicherheitskabel [2] an der Decke.

Achtung: Bitte beachten Sie, dass die Installation etwa das 4-Fache des Gewichts des Ventilator standhalten muss.

3.

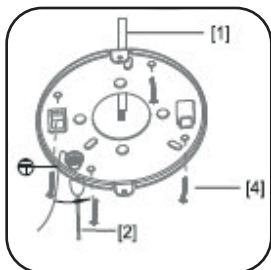

Befestigen Sie die Trägerplatte an der Decke mit den mitgelieferten Schrauben [4]. Wählen Sie entsprechend zwischen Schrauben für Beton und Holz.

4.

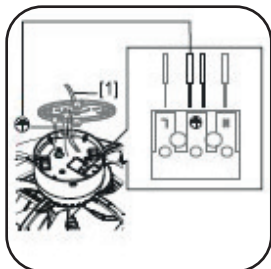

Schliessen Sie die Kabel nach Schema an. **N = Neutral, L = Live (Phase), ⊕ = Erdung.** Wenden Sie sich bei Unklarheiten an einen Fachmann oder den Lieferanten.

5.

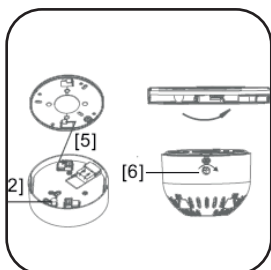

Setzen Sie den Ventilator an der Trägerplatte an und drehen Sie diesen zurück in die Halterung [5]. Achten Sie darauf das jegliche Kabel nicht eingeklemmt sind oder heraussehen.

Ziehen Sie nun die Schrauben auf der Seite des Gehäuses [6] wieder an.

7 Batterien wechseln

Wechseln Sie die Batterien, indem Sie auf der Rückseite der Fernbedienung die Abdeckung entfernen. (1.5 V / AAA, 2 Stück)

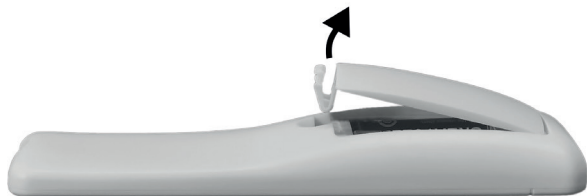

8 Bedienung

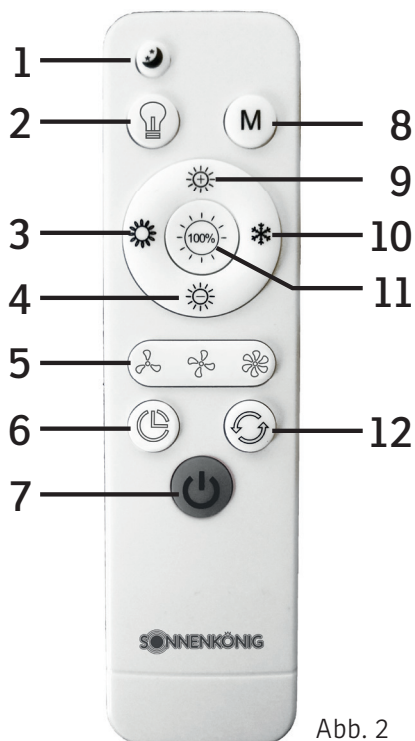

1. Nachtmodus
2. Licht ON / OFF
3. Warmes Licht
4. Dunkles Licht
5. Ventilationsstufe
6. Timer
7. Hauptschalter
8. Speichermodus
9. Helles Licht
10. Kaltes Licht
11. Volles Licht
12. Oszillation

Abb. 2



Hauptschalter

Mit der Taste  [Abb. 2, 7.] können Sie die Ventilation an- und abschalten.



Lichtschalter

Benutzen Sie die Taste  [Abb. 2, 2.], um das Licht ein- und auszuschalten.

Licht-Temperatur

Benutzen Sie die Tasten  [Abb. 2, 10.] und  [Abb. 2, 3.] um die Temperatur des Licht stufenlos einzustellen.

Helligkeit

Benutzen Sie die Tasten  [Abb. 2, 4.] und  [Abb. 2, 9.], um die Helligkeit einzustellen. Um auf volle Helligkeit zu wechseln, drücken Sie die Taste  [Abb. 2, 11.].

Timer

Benutzen Sie die Taste  [Abb. 2, 6.], um einzustellen ob und wann sich das Gerät automatisch abschalten soll.

Ventilationsstufen

Benutzen Sie die Tasten  [Abb. 2, 5.] um die Windgeschwindigkeit von Stufe 1 bis 3 einzustellen.

Oszillation

Benutzen Sie die Tasten  [Abb. 2, 12.] um die Oszillation einzustellen. Nach drücken der Taste, beginnen die Lamellen (S. 5, Abb. 1, 10.) sich im Kreis zu drehen, um die Luft in einem grösseren Radius zu verteilen.

Nachtmodus

Betätigen Sie die Taste  [Abb. 2, 1.] um auf ein schwaches Licht einzustellen welches, angenehm für die Augen ist.

Speichermodus

Mit dem Speichermodus können Sie Ihre Konfiguration speichern und wieder abrufen. Stellen Sie den Ventilator auf die gewünschte Helligkeit und Ventilationsstufe und drücken Sie anschliessend die Taste  [Abb. 2, 8.] für 5 Sekunden. Der Ventilator bestätigt die Einstellung mit einem doppelten Piepton. Nun können Sie die gespeicherten Einstellungen aus jedem Modus heraus abrufen.

Garantie

Die Geräte werden vor der Auslieferung genau kontrolliert. Sollte trotzdem einmal ein Mangel an Ihrem Gerät auftreten, wenden Sie sich vertrauensvoll an Ihren Verkäufer. Bitte bringen Sie den Kaufbeleg mit, denn dieser ist für jede Garantieleistung vorzulegen.

Die Garantie beträgt 24 Monaten ab dem Kaufdatum

Entsorgung

Das Gerät muss fachgerecht entsorgt werden. Das Gerät kann bei jedem Fachhändler kostenlos zur Entsorgung abgegeben werden.

Technische Änderungen

Technische Änderungen in Technik und Design vorbehalten.
Bitte behalten Sie das Verpackungsmaterial für das Gerät auf.

CE-Konformitätserklärung

Das Gerät entspricht folgenden Standards

EMC	EN 55014-1:2017 EN 55014-2:2015 EN IEC 61000-3-2:2019 EN 61000-3-3:2013+A1:2019
LVD	EN 60335-1:2012+A11:2014 EN 60335-2-80:2003+A1:2004+A2:2009 EN 60598-1:2015 + A1:2018 EN 60598-2-11989 EN 62233:2008
RoHS	2015/863/EU
EMC	2014/30/EU
LVD	2014/35/EU



ENTSORGUNGSHINWEISE FÜR DEN ELEKTRISCHEN TEIL DES PRODUKTS

Gemäß Artikel 26 des Gesetzeserlass vom 14. März 2014 zur Umsetzung der Richtlinie 2012/19/EG und des Erlasses vom 31. März 2015 zur Umsetzung der Richtlinie 2015/863/EU zur Verringerung der Verwendung gefährlicher Stoffe in Elektro- und Elektronikgeräten und zur Abfallentsorgung.

Das Symbol der durchgestrichenen Mülltonne auf dem Gerät oder der Verpackung weist darauf hin, dass das Gerät am Ende seiner Lebensdauer getrennt von anderen Abfällen über entsprechende Sammelstellen zu entsorgen ist. Das elektronische oder elektrische Altgerät kann auch aussortiert und bei Anschaffung eines vergleichbaren Neugerätes an den Händler zurückgegeben werden. Die entsprechende Altgerätesammlung zwecks umweltfreundlicher Wiederverwertung verringert die Belastungen für Umwelt und Mensch und unterstützt die Wiederverwendung und/oder das Recycling von wertvollen Wertstoffen.

Die nicht fachgerechte Entsorgung des Produkts durch den Benutzer kann je nach Gesetzeslage mit Bußgeldern geahndet oder strafrechtlich verfolgt werden. Im Gerät enthaltene Akkus oder Batterien sind getrennt über die entsprechenden Behälter für die Sammlung von Altbatterien zu entsorgen.



ENTSORGUNG VON BATTERIEN UND AKKUS

Gemäß der Gesetzesverordnung 188 vom 20. November 2008 zur Umsetzung der Richtlinie 2006/66/EG im Umgang mit Altbatterien oder verbrauchten Akkus und ähnlichen Abfällen weist das Symbol der durchgestrichenen Mülltonne auf der Batterie darauf hin, dass es verboten ist, Altbatterien im Hausmüll zu entsorgen.

Batterien und Akkus enthalten stark umweltbelastende Stoffe. Der Benutzer ist verpflichtet, Altbatterien über öffentliche Sammelstellen oder entsprechende Behälter zu entsorgen. Dieser Service ist kostenlos. Auf diese Weise werden die gesetzlichen Anforderungen eingehalten und die Umwelt geschont. Die Symbole zur Kennzeichnung der in Batterien und Akkus enthaltenen Gefahrstoffe sind wie folgt: Hg= Quecksilber, Cd= Cadmium, Pb= Blei.

Firma

Armin Schmid
Olensbachstrasse 9–15
CH-9631 Ulisbach
Tel. Int. +41 58 611 60 00
Tel. Nat. 0848870850
info@sonnenkoenig.ch
www.sonnenkoenig.ch

Firma

Armin Schmid
Peter-Henlein-Strasse 5
D-89331 Burgau
Tel: 0180 500 64 35
info@sonnenkoenig.ch
www.sonnenkoenig.ch

Festnetz 14 Cent/Minute
Mobilnetz bis 42 Cent/Minute

ORBIT

VENTILATEURS DE PLAFOND
Mode d'emploi



INDEX

1 Consignes de sécurité	15
2 Entretien	16
3 Spécifications.....	16
4 Schéma de raccordement	17
5 Description des pièces	17
6 Montage.....	18
7 Remplacement des piles	20
8 Opération.....	20
9 Garantie / élimination / modifications techniques.....	22

Avant la première mise en service, veuillez lire scrupuleusement le mode d'emploi dans son Intégralité et tenir compte des consignes de sécurité afin d'éviter les dommages liés à une commande mauvaise ou non conforme ainsi qu'à des conditions d'environnement non autorisées. Conservez ce mode d'emploi afin de pouvoir le consulter de nouveau ultérieurement. Assurez-vous de placer l'appareil sur une surface appropriée et étanche, de sorte que le liquide déversé ne peut pas causer de dommages.

Après avoir retiré l'emballage, contrôler que l'appareil ne présente aucun dommage. Si vous soupçonnez des dommages, ne mettez pas l'appareil en marche et adressez-vous à un spécialiste. L'emballage recyclable doit être tenu hors de portée des petits enfants ou être jeté aux ordures, mais doit être jeté de manière appropriée.

Cet appareil ne doit être utilisé que pour l'usage pour lequel il a été expressément mis au point. Toute autre utilisation doit être considérée comme inappropriée et par conséquent comme dangereuse. Le fournisseur décline toute responsabilité concernant d'éventuels dommages corporels et/ou matériels, pouvant être imputés à une utilisation inappropriée ou incorrecte.

Cet appareil peut être utilisé par des enfants âgés de 8 ans et plus et par des personnes à capacités physiques, sensorielles et mentales réduites ou sans expérience et sans les connaissances nécessaires, à condition qu'ils soient assistés ou qu'ils aient reçu des instructions concernant l'utilisation en toute sécurité de l'appareil et qu'ils comprennent quels sont les dangers encourus. Les enfants ne doivent pas jouer avec l'appareil. Les opérations de nettoyage et d'entretien de l'appareil ne doivent pas être effectuées par des enfants sans surveillance.

Ce produit a subi de nombreux tests de qualité et de sécurité. Nous nous sommes assurés que ce produit a quitté nos locaux en parfait état. Attention: lorsque vous utilisez des appareils électriques, respectez toujours certaines règles de base afin d'éviter tout risque d'incendie, d'électrocution ou de blessures.

- Lisez attentivement ces consignes avant d'utiliser l'appareil et conservez soigneusement ce mode d'emploi.
- Vérifiez le voltage indiqué sur la plaque signalétique. Cet appareil est conçu pour une alimentation électrique de 220-240 V, 50 Hz.
- N'utilisez pas de rallonge électrique pour ce ventilateur.
- N'insérez jamais les doigts dans l'avant du boîtier. Ne laissez jamais les enfants insérer leurs doigts dans l'avant du boîtier. N'insérez aucun objet dans l'avant du boîtier.
- Éloignez cheveux, rideaux, nappes, vêtements et voilages des ouvertures du ventilateur. Ceux-ci risqueraient d'être happés par le ventilateur, ce qui risquerait d'entraîner dégâts matériels ou blessures.
- N'utilisez pas le ventilateur si le câble ou la fiche est endommagé ou s'ils ont été endommagés de quelque façon que ce soit. Envoyer le ventilateur au service après-vente ou le faire réparer par un spécialiste.

- Vérifiez régulièrement le câble électrique du ventilateur. Si le câble électrique est endommagé, celui-ci devra être remplacé par le fabricant, par son service après-vente ou toute autre personne qualifiée afin d'éviter tout danger.
- Ce ventilateur ne doit pas être utilisé à l'extérieur.
- N'utilisez pas ce ventilateur dans une salle de bains ou une zone humide.
- Le ventilateur ne doit pas être utilisé sans sa base.
- Ne couvrez jamais le câble. Ne superposez jamais de petits éléments sur le câble. Placez le câble à un endroit où personne ne risque de trébucher dessus.
- Ne pas utiliser le ventilateur dans un endroit dans lequel sont utilisés ou stockés de l'essence ou des produits inflammables.
- Veuillez utiliser ce ventilateur conformément aux indications fournies dans le présent manuel.
- N'essayez jamais de réparer le ventilateur vous-même. Il ne comprend aucun élément susceptible d'être réparé par l'utilisateur. Pour toute maintenance du ventilateur, veuillez retourner le ventilateur au vendeur.
- L'utilisateur n'est autorisé à retirer aucune pièce du ventilateur. Le ventilateur ne doit pas être ouvert par l'utilisateur.

2 Entretien

- Les éléments doivent être nettoyés à l'aide d'un chiffon doux et sec.
- Les taches peuvent être éliminées à l'aide d'un savon doux (détergent) et d'une éponge humide. Toutes les traces de savon doivent être retirées à l'aide d'une éponge humide.
- N'utilisez pas d'essence ni de solvant qui pourraient endommager le ventilateur.
- Veillez à ce qu'aucun liquide ni eau ne s'infilte dans le boîtier du moteur et ne mettent hors service l'unité de contrôle de la vitesse.

3 Spécifications

Modèle	ORBIT
Tension.....	220-240 V
Fréquence.....	50 Hz
Puissance	75 Watt
Dimensions.....	55 x 24.5 x 55 cm

4 Schéma de raccordement

FR

Remarque: Le ventilateur peut être commandé à l'aide d'un interrupteur à bascule.

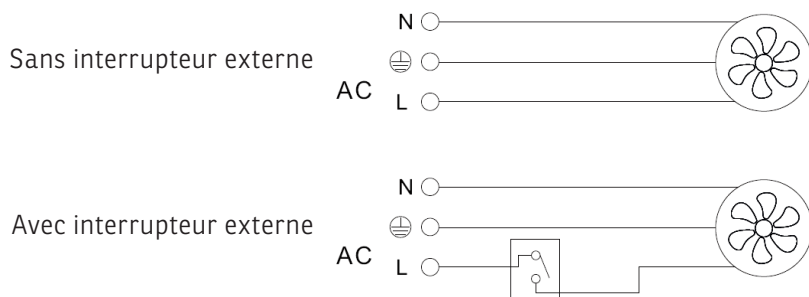

5 Description des pièces

1. Cordons électriques
2. Support de fixation
3. Plaque de support
4. Visserie
5. Visserie
6. Locomotive
7. Pales
8. Capuchon de lame
9. Boîtier de lampe LED
10. Becs
11. Capuchon décoratif pour lattes

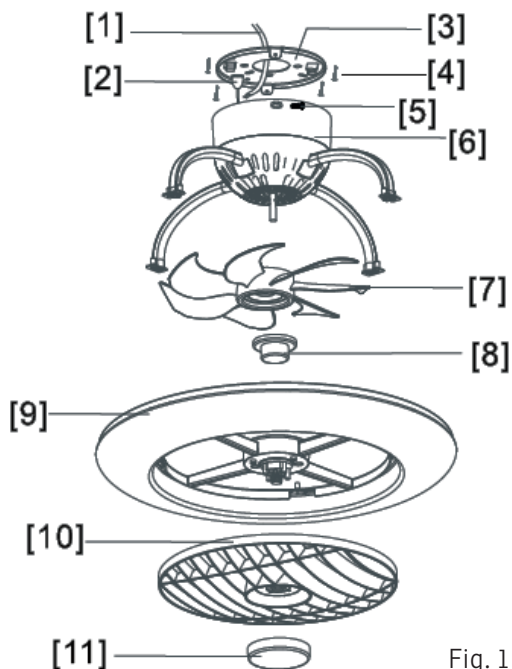

Fig. 1

L'équipement suivant est nécessaire ou recommandé pour l'installation:



Lunettes de protection



Escabeau



Au moins 2 personnes



Mode d'emploi

1. Retirer toutes les pièces de l'emballage et vérifier qu'elles sont complètes.
2. S'assurer que les câbles ne contiennent pas de tension et couper les fusibles.

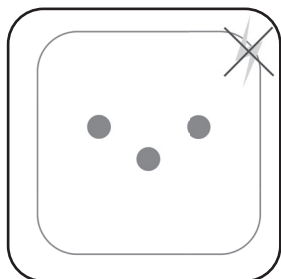
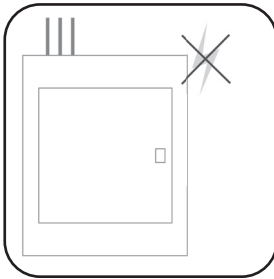
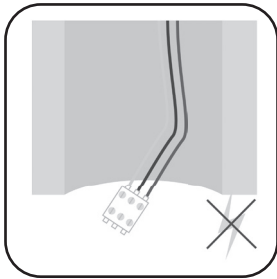

1.

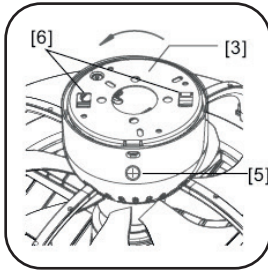

Desserrer les 2 vis sur le côté du boîtier [5] et retirer la plaque de support [3] et la tourner dans le sens antihoraire pour retirer la plaque du support [6].

2.

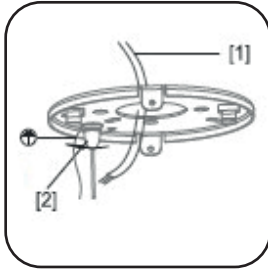

Faites passer le câble d'alimentation [1] à travers la plaque de support et fixez le câble de sécurité [2] au plafond.

Attention : Veuillez noter que l'installation doit supporter environ 4 fois le poids du ventilateur.

3.

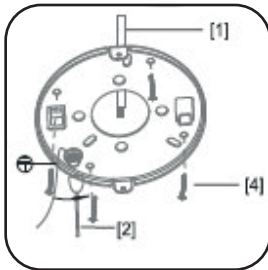

Fixez la plaque de support au plafond avec les vis fournies. Choisissez entre des vis pour le béton et le bois.

Raccordez les câbles conformément au schéma. **N = Neutral, L = Live(Phase), ⊕ = Erdung.** Si vous n'êtes pas clair, contactez un spécialiste ou le fournisseur.

4.

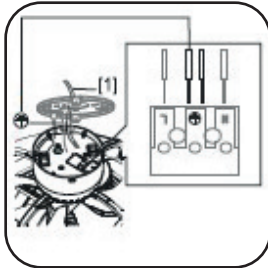

Raccordez les câbles conformément au schéma. **N = Neutre, L = Sous tension, ⊕ = Terre.**

En cas de doute, contacter un spécialiste ou le fournisseur.

5.

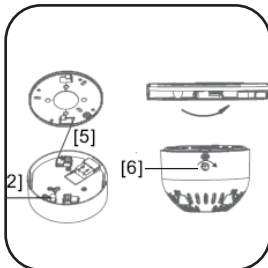

Placer le ventilateur sur la plaque de support et le retourner dans le support. Veillez à ce que les câbles ne soient pas pincés ou saillants.

Resserrez maintenant les vis sur le côté du boîtier.

7 Remplacement des piles

Remplacez les piles en les plaçant à l'arrière de l'appareil.
Retirez le couvercle de la télécommande. (1,5 V / AAA, 2 pièces)

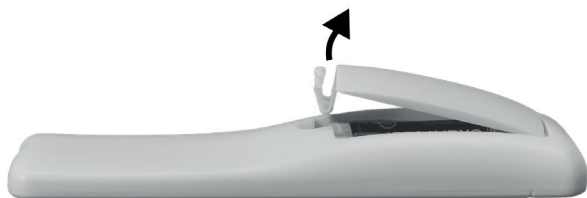

8 Opération

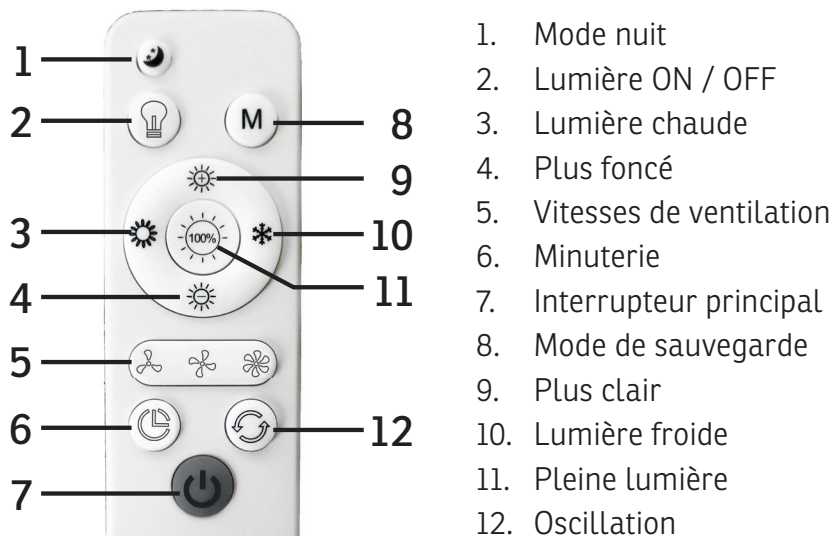



Fig. 2

Interrupteur principal

Avec la touche  [Fig. 2, 7], vous pouvez activer et désactiver la ventilation..

Interrupteur Lumière

Utilisez le bouton  [Fig. 2, Fig. 2, 2.] pour allumer et éteindre la lumière.

Température Légère

Utilisez les touches  [Fig. 2, 10.] et  [Fig. 2, 3.] pour régler la température de la lumière en continu.



Luminosité

Utilisez les boutons  [Fig. 2, 4.] et  [Fig. 2, 9.] pour régler la luminosité. Pour passer en pleine luminosité, appuyez sur la touche  [Fig. 2, 11.].

Minuterie

Utilisez les boutons  [Fig. 2, 6.] pour régler si et quand l'appareil doit s'éteindre automatiquement.

Vitesses de ventilation

Utilisez les touches    [Fig. 2, 5.] pour régler la vitesse du vent du niveau 1 au niveau 3.

Oscillation

Utilisez la touche  [Fig. 2, 12] pour régler l'oscillation. Après avoir appuyé sur le bouton, les lames (p. 17, Fig. 1, 10.) commencent à tourner en cercle pour répartir l'air sur un rayon plus grand.

Mode de nuit

Appuyez sur le bouton  [Fig. 2, 1] pour régler la luminosité sur une lumière faible et confortable pour les yeux.

Mode de sauvegarde

Le mode de sauvegarde vous permet d'enregistrer et de rappeler votre configuration. Régler le ventilateur au niveau de luminosité et de ventilation désiré, puis appuyer sur la touche  [Fig. 2, 8.] pendant 5 secondes. Le ventilateur confirme le réglage par un double bip. Vous pouvez maintenant rappeler les réglages enregistrés depuis n'importe quel mode.

Garantie

L'appareil sont contrôlés de manière précise avant la livraison. Si malgré tout un vice devait être constaté sur votre appareil, adressez-vous en toute confiance à notre revendeur. Veuillez joindre la preuve d'achat, car celle-ci doit être présentée pour la prestation de garantie. La période de garantie est de 24 mois à compter de la date d'achat.

Elimination

L'appareil doit être jeté de manière appropriée. L'appareil peut dans tous les cas être remis gratuitement à tout revendeur spécialisé.

Modifications techniques

Sous réserve de modifications de la technique et du design. S'il vous plaît conserver les matériaux d'emballage de l'appareil.

CE-Déclaration de conformité

L'appareil est conforme aux normes suivantes

EMC	EN 55014-1:2017 EN 55014-2:2015 EN IEC 61000-3-2:2019 EN 61000-3-3:2013+A1:2019
LVD	EN 60335-1:2012+A11:2014 EN 60335-2-80:2003+A1:2004+A2:2009 EN 60598-1:2015 + A1:2018 EN 60598-2-1989 EN 62233:2008
RoHS	2015/863/EU
EMC	2014/30/EU
LVD	2014/35/EU



INSTRUCTIONS D'ÉLIMINATION DES COMPOSANTS ÉLECTRIQUES DU PRODUIT

Conformément à l'article 26 du décret-loi du 31 mars 2015 portant application de la directive 2015/863/EU et à la loi du 4 mars 2014 portant application de la directive 2011/65/CE concernant la réduction de l'utilisation de substances dangereuses dans les équipements électriques et électroniques et la gestion des déchets.

Le symbole de poubelle barrée sur la machine ou l'emballage indique qu'à la fin de leur vie, les composants de l'appareil doivent être collectés séparément des autres déchets. L'utilisateur doit donc apporter l'appareil aux points de collecte appropriés à la fin de sa durée de vie utile. Veuillez trier les déchets électroniques et électriques ou remettre l'appareil défectueux au concessionnaire pour l'achat d'un appareil neuf. Le tri, le traitement et l'élimination conformes des appareils électriques et électroniques permettent d'éviter d'éventuels effets néfastes sur l'environnement et la santé, et de promouvoir la réutilisation et/ou le recyclage des matériaux auxquels ils appartiennent. Une mauvaise utilisation de ce produit par l'utilisateur entraînera l'application des sanctions administratives prévues par la législation applicable. Les piles contenues dans l'appareil doivent être éliminées séparément dans les conteneurs dédiés à la collecte des piles usagées.



ÉLIMINATION DES PILES ET DES BATTERIES

Conformément au décret législatif 188 du 20 novembre 2008 portant application de la directive 2006/66/CE relative aux piles, aux accumulateurs et aux déchets connexes, le symbole de poubelle barrée d'une croix placé sur la batterie indique qu'il est interdit de jeter les piles usagées avec les ordures ménagères.

Les piles et batteries contiennent des substances hautement polluantes pour l'environnement. L'utilisateur est tenu d'éliminer les piles usagées dans les points de collecte situés dans la municipalité ou dans les conteneurs appropriés. Ce service est gratuit. De cette façon, les exigences légales seront respectées et l'environnement sera protégé. Les symboles identifiant les matières dangereuses pouvant être présentes dans les piles et les accumulateurs sont les suivants: Hg = mercure, Cd = cadmium, Pb = plomb.

Maison

Armin Schmid
Olensbachstrasse 9-15
CH-9631 Ulisbach
Tel. Int. +41 58 611 60 00
Tel. Nat. 0848870850
info@sonnenkoenig.ch
www.sonnenkoenig.ch

Maison

Armin Schmid
Peter-Henlein-Strasse 5
D-89331 Burgau
Tel: 0180 500 64 35
info@sonnenkoenig.ch
www.sonnenkoenig.ch

Festnetz 14 Cent/Minute
Mobilnetz bis 42 Cent/Minute

ORBIT

VENTILATORE A SOFFITTO

Manuale dell'utente



INDEX

1 Avvertenze per la sicurezza.....	27
2 Pulitura	28
3 Caratteristiche e vantaggi	28
4 Schema dei collegamenti.....	29
5 Descrizione di parte.....	29
6 Montaggio.....	30
7 Sostituzione delle batterie	32
8 Operazione.....	32
9 Garanzia / Smaltimento / Smaltimento / Modifiche tecniche	34

Prima di mettere in funzione per la prima volta il deumidificatore, si raccomanda di leggere con cura le istruzioni d'uso e di rispettare le avvertenze di sicurezza al fine di evitare un utilizzo improprio o sbagliato come pure condizioni ambientali non idonee. Si raccomanda di conservare le istruzioni per futura consultazione.

Controllare l'apparecchio dopo averlo rimosso dall'imballo. In caso di sospetto danneggiamento non mettere in funzione l'apparecchio e rivolgersi ad un tecnico specializzato. Non conservare alla portata dei bambini il materiale d'imballo riciclabile, ma provvedere all'opportuno smaltimento.

Utilizzare l'apparecchio esclusivamente per lo scopo per il quale è stato espressamente progettato. Qualsiasi altro impiego è improprio e quindi da ritenersi pericoloso. Il fornitore non risponde di eventuali danni a cose e persone, che sono imputabili ad un utilizzo inappropriato o errato.

Questo elettrodomestico può essere usato da bambini che abbiano compiuto gli 8 anni di età e da persone con capacità fisiche, sensoriali o mentali ridotte, oppure che manchino di esperienza e conoscenza, purché abbiano ricevuto assistenza o formazione per un uso sicuro dell'elettrodomestico e ne comprendano quindi i rischi connessi. I bambini non devono giocare con l'apparecchio. Operazioni di pulizia e di manutenzione non devono essere effettuate da bambini senza supervisione.

- Leggere queste istruzioni facendo riferimento alle illustrazioni prima di utilizzare il ventilatore.
- Prima di inserire la spina dell'apparecchio, verificare che la tensione nominale indicata dalla targhetta delle specifiche tecniche posta sul ventilatore corrisponda alla tensione dell'impianto.
- Non immergere mai un elemento dell'apparecchio nell'acqua o in qualsiasi altro liquido.
- Non inserire mai oggetti nella griglia di protezione quando la spina del ventilatore è inserita o durante il funzionamento del ventilatore.
- Fare attenzione ai bambini. Non autorizzarli mai a giocare con il ventilatore.
- È sconsigliato esporre le persone (soprattutto i neonati e le persone anziane) ad un flusso continuo d'aria fredda per un lungo periodo.
- NON utilizzare il ventilatore in ambienti umidi come le stanze da bagno.
- Tenere l'apparecchio lontano da tendaggi, piante, ecc. Il ventilatore deve essere posizionato ad almeno un metro di distanza da ogni altro oggetto.
- NON collegare l'apparecchio all'impianto prima che sia completamente montato e regolato.
- NON utilizzare l'apparecchio se il filo dell'alimentazione è rovinato. Esso deve essere riparato unicamente da un riparatore autorizzato, in quanto sono necessari strumenti e/o elementi conoscitivi specifici.

- Posizionare il cavo di alimentazione lontano dalle zone di passaggio per evitare di inciampare.
- Utilizzare unicamente all'interno.
- Prestare attenzione agli imballi di plastica quali i sacchetti – pericolo di soffocamento. Non lasciarli alla portata di bambini e di persone che potrebbero utilizzarli in modo improprio.
- Non smontare e non aprire il ventilatore per effettuare riparazioni. Questo comporta il decadimento della garanzia e può comportare pericolo. Per le riparazioni rivolgersi sempre a personale qualificato.
- Tenete il ventilatore in luoghi freschi ed asciutti
- Se non utilizzate il ventilatore per lungo tempo, pulitelo e riponetelo in un sacchetto di plastica al riparo da fonti di calore ed umidità.

2 Pulitura

- Per la pulizia usare esclusivamente un panno inumidito con acqua e un detergente non aggressivo.
- Non utilizzare benzina o solventi che potrebbero danneggiare il ventilatore.
- Assicurarsi che il panno utilizzato per la pulizia non sia troppo imbevuto di acqua, al fine di evitare che le parti elettriche ed il motore possano bagnarsi.
- Non immergere mai il ventilatore in acqua o in qualsiasi altro liquido.
- Pulite regolarmente la ventola, utilizzando un panno morbido ed acqua saponata ed asciugandola accuratamente. Non utilizzare solventi o altre sostanze chimiche.

3 Caratteristiche e vantaggi

Modello.....	ORBIT
Tensione.....	220-240 V
Frequenza.....	50 Hz
Potenza.....	75 Watt
Dimensioni.....	55 x 24.5 x 55 cm

4 Schema dei collegamenti

IT

Nota: Il ventilatore può essere azionato tramite un interruttore a levetta.

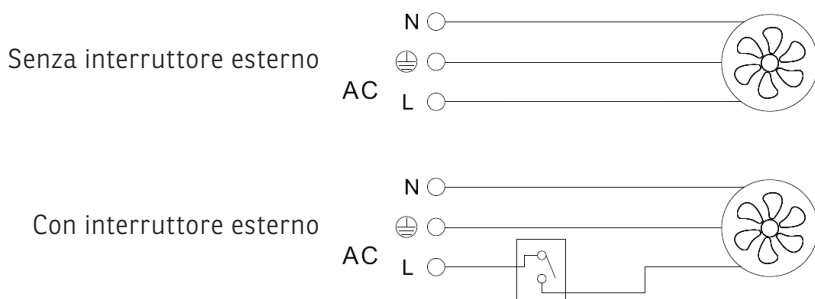

5 Descrizione di parte

1. Cavi di alimentazione
2. Staffa di montaggio
3. Piastra di supporto
4. Viteria
5. Viteria
6. Propulsore
7. Pale
8. Coprilama
9. Alloggiamento della lampada a LED
10. Listelli
11. Cappuccio decorativo per lamelle

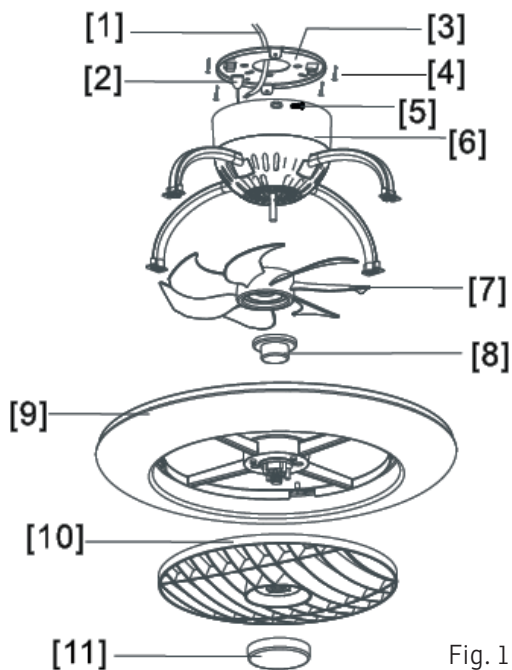

Fig. 1

6 Montaggio

IT

Le seguenti apparecchiature sono necessarie o raccomandate per l'installazione:



Occhiali di sicurezza



Scaletta



Almeno 2 persone



Manuale di istruzioni

1. Rimuovere tutte le parti dell'imballaggio e verificarne la completezza.
2. Assicurarsi che i cavi non contengano tensione e spegnere i fusibili.

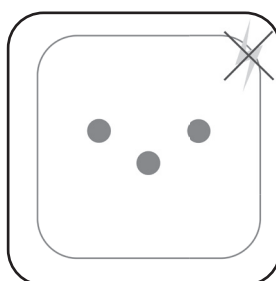
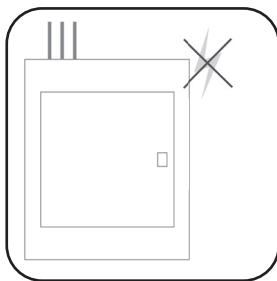
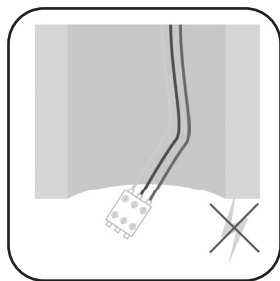

1.

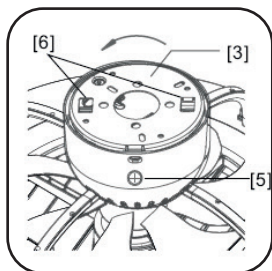

Allentare le 2 viti sul lato della custodia [5] e rimuovere la piastra di supporto [3] e ruotarla in senso antiorario per rimuovere la piastra dal supporto [6].

2.

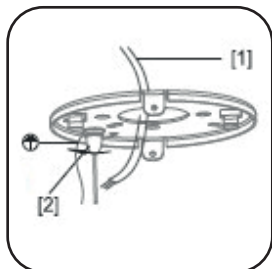

Far passare il cavo di alimentazione [1] attraverso la piastra di supporto e fissare il cavo di sicurezza [2] al soffitto.

Attenzione: Si prega di notare che l'installazione deve sopportare circa 4 volte il peso del ventilatore.

3.

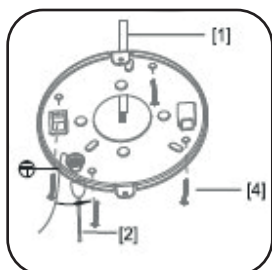

Fissare la piastra di supporto al soffitto con le viti in dotazione. Scegliere tra viti per calcestruzzo e legno.

4.

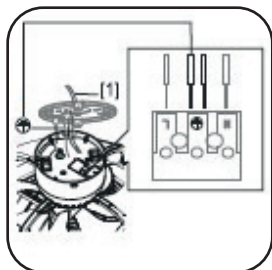

Collegare i cavi secondo lo schema.

N = Neutro, L = Sotto(Tensione), ⊕ = Terra.

In caso di dubbi, contattare uno specialista o il fornitore.

5.

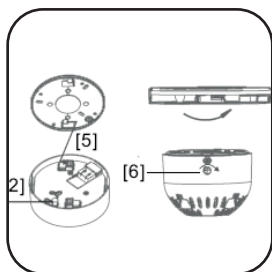

Posizionare la ventola sulla piastra di supporto e girarla nuovamente nel supporto. Assicurarsi che i cavi non siano schiacciati o sporgenti.

Ora serrare nuovamente le viti sul lato dell'alloggiamento.

7 Sostituzione delle batterie

IT

Batterie: Sostituire le batterie collocandole sul retro dell'apparecchio. Rimuovere il coperchio del telecomando. (1,5 V / AAA, 2 pezzi)

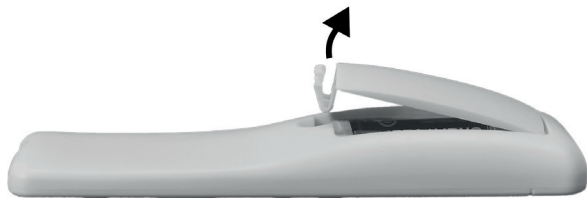

8 Operazione

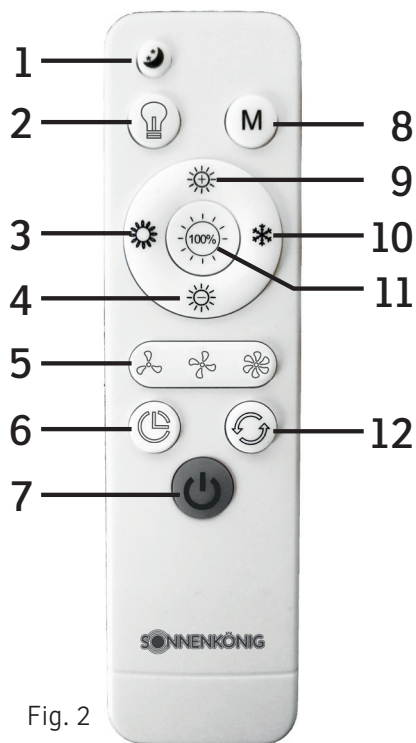

1. Modalità notte
2. Interruttore della luce
3. Luce calda
4. Più scuro
5. Velocità di ventilazione
6. Timer
7. Interruttore principale
8. Modalità di salvataggio
9. Scacciapatate
10. Luce fredda
11. Piena luce
12. Oscillazione

Fig. 2



Interruttore principale

Con il tasto  [Fig. 2, 7.] è possibile attivare e disattivare la ventilazione.



Interruttore della luce

Utilizzare il pulsante luce  [Fig. 2, 2.] per accendere e spegnere la luce.

Temperatura della luce

Usare i tasti  [Fig. 2, 10.] e  [Fig. 2, 3.] per regolare continuamente la temperatura della luce.

Brillantezza

Usare i pulsanti  [Fig. 2, 4.] e  [Fig. 2, 9.] per regolare la luminosità. Per passare alla piena luminosità, premere il pulsante  [Fig. 2, 11.].

Timer

Usare i pulsanti  [Fig. 2, 6.] per impostare se e quando l'unità deve spegnersi automaticamente.

Fasi di ventilazione

Con i tasti  [Fig. 2, 5.] impostare la velocità del vento dal livello 1 al livello 3.

Velocità di ventilazione

Usare il tasto  [Fig. 2, 12] per regolare l'oscillazione. Dopo aver premuto il pulsante, le lame (pag. 29, Fig. 1, 12.) iniziano a ruotare in cerchio per distribuire l'aria su un raggio maggiore.

Modalità notte

Premere il pulsante  [Fig. 2, 1.] per regolare la luce debole e confortevole per gli occhi.

Modalità di salvataggio

La modalità di salvataggio consente di salvare e richiamare la configurazione. Impostare la ventola sulla luminosità e sul livello di ventilazione desiderati, quindi premere il pulsante  [Fig. 2, 8] per 5 secondi. Il ventilatore conferma l'impostazione con un doppio beep. Ora è possibile richiamare le impostazioni salvate da qualsiasi modalità.

Garanzia

I prodotti vengono controllati attentamente prima della spedizione. Se dovesse comunque presentarsi un vizio sul vostro apparecchio, vi invitiamo a rivolgervi in tutta tranquillità al vostro rivenditore. Vi rammentiamo di portare appresso la ricevuta d'acquisto, che deve essere presentata per ogni prestazione in garanzia. Il periodo di garanzia è di 24 mesi dalla data di acquisto.

Smaltimento

Provvedere ad un corretto smaltimento del prodotto. L'apparecchio può essere consegnato gratuitamente per il relativo smaltimento a qualsiasi rivenditore specializzato.

Modifiche tecniche

Con riserva di eventuali modifiche tecniche e di progettazione.

CE-Dichiarazione di Conformità

Il dispositivo è conforme alle seguenti norme

EMC EN 55014-1:2017
EN 55014-2:2015
EN IEC 61000-3-2:2019
EN 61000-3-3:2013+A1:2019

LVD EN 60335-1:2012+A11:2014
EN 60335-2-80:2003+A1:2004+A2:2009
EN 60598-1:2015 + A1:2018
EN 60598-2-11989
EN 62233:2008

RoHS 2015/863/EU

EMC 2014/30/EU

LVD 2014/35/EU



INFORMATIVA SMALTIMENTO RELATIVA ALLA PARTE ELETTRICA DEL PRODOTTO

Ai sensi del D.L. 31 marzo 2015 art. 26, di attuazione della direttiva 2015/863/EU e del D.L. 27 del 31 marzo 2015, di attuazione della direttiva 2015/863/EU relativa alla riduzione dell'uso di sostanze pericolose nelle apparecchiature elettriche ed elettroniche, nonché allo smaltimento dei rifiuti.

Il simbolo del cassonetto barrato riportato sull'apparecchiatura o sulla confezione indica che il prodotto alla fine della propria vita utile deve essere raccolto separatamente dagli altri rifiuti.

L'utente dovrà, pertanto, conferire l'apparecchiatura giunta a fine vita agli idonei centri di raccolta differenziata dei rifiuti elettronici ed elettrotecnici, oppure riconsegnarla al rivenditore al momento dell'acquisto di una nuova apparecchiatura di tipo equivalente, in ragione di uno ad uno. L'adeguata raccolta differenziata per l'avvio successivo dell'apparecchiatura dimessa al riciclaggio, al trattamento e allo smaltimento ambientalmente compatibile, contribuisce ad evitare possibili effetti negativi sull'ambiente e sulla salute e favorisce il reimpiego e/o riciclo dei materiali di cui è composta l'apparecchiatura. Lo smaltimento abusivo del prodotto da parte dell'utente comporta l'applicazione delle sanzioni amministrative previste dalla normativa vigente. Eventuali pile o batterie ricaricabili contenute nel dispositivo devono essere smaltite separatamente negli appositi raccoglitori preposti alla raccolta delle pile esauste.



SMALTIMENTO PILE E ACCUMULATORI

Ai sensi del D. Lgs. 20 novembre 2008 n. 188, di attuazione della Direttiva 2006/66/CE concernente pile, accumulatori e relativi rifiuti, il simbolo del bidone barrato posto sulla batteria indica che è fatto divieto di smaltire batterie esauste nei rifiuti domestici.

Pile e batterie contengono sostanze altamente inquinanti per l'ambiente.

E' fatto obbligo all'utilizzatore di smaltire le batterie esauste nei centri di raccolta siti nel comune di appartenenza o negli appositi contenitori. Il servizio è gratuito. In tal modo verranno rispettate le norme di legge contribuendo alla salvaguardia dell'ambiente.

I simboli identificativi di sostanze pericolose eventualmente presenti in pile e batterie sono i seguenti: Hg= Mercurio, Cd= Cadmio, Pb= Piombo.

Ditta

Armin Schmid
Olensbachstrasse 9-15
CH-9631 Ulisbach
Tel. Int. +41 58 611 60 00
Tel. Nat. 0848870850
info@sonnenkoenig.ch
www.sonnenkoenig.ch

Ditta

Armin Schmid
Peter-Henlein-Strasse 5
D-89331 Burgau
Tel: 0180 500 64 35
info@sonnenkoenig.ch
www.sonnenkoenig.ch

Telefono fisso 14 Cent/Minute
Telefono mobile bis 42 Cent/Minute

ORBIT

DECKENVENTILATOR
Bedienungsanleitung



INDEX

1 Safety instructions	39
2 Cleaning	40
3 Specification	40
4 Connection.....	41
5 Descriptions of Parts	41
6 Assembly	42
7 Change Batteries	44
8 Operation.....	44
9 Warranty / Disposal / Technical modifications	46

1 Safety instructions

EN

Please read before first commissioning the safety instructions carefully and observe the safety instructions to prevent damage due to misuse, improper operation, and improper environmental conditions to be avoided. Keep these for later reference.

Check the device after removing the packaging for damage . Do not put the unit in case of suspected corruption in operation and consult a specialist. The recyclable packaging material must not be stored or disposed accessible for young children , but must be disposed of properly.

This appliance is only for the purpose for which it was explicitly developed. Any other use is regarded as improper and therefore dangerous . The supplier is not liable for damage to persons and / or property damage due to an improper or incorrect use.

This appliance can be used by children aged from 8 years and above and persons with reduced physical, sensory or mental capabilities or lack of experience and knowledge if they have been given supervision or instruction concerning use of the appliance in a safe way and understand the hazards involved. Children shall not play with the appliance. Cleaning and user maintenance shall not be made by children without supervision.

Repairs to electrical appliances must only be carried out by trained personnel only. Improperly performed repairs and alterations to the equipment can have dangerous consequences for the user according to what the warranty will be rejected.

This product has passed through extensive quality assurance process. Every care has been taken to ensure that it reaches you in perfect condition.

Warning! When using electric tools, basic safety precautions should be followed to reduce the risk of fire, electric shock and personal injury, including the following.

- Read all these instructions before attempting to operate this product and save these instructions.
- Check the voltage indicated on the rating plate. This tool is designed for a 230V 50Hz electric supply.
- Do not use electrical extension cord with this fan.
- Do not introduce your fingers through the front case. Do not let children introduce their fingers through the front case. Do not introduce any foreign body into the front case.
- Do not let hair, net curtains, tablecloth, clothes or curtains next to the openings of the fan. They could be aspirating into the fan, causing damaged or injuries.
- Do not use the fan if the cable or plug is damaged or if they have been damaged in any way. Send the fan to customer service or have it repaired by a specialist.

- Periodically check the electric cable of this fan. If the electric cable is damaged, it must be replaced by the manufacturer, its after sales service or by a similar qualified person in order to avoid a danger.
- Do not use this fan outside.
- Do not use this fan in a damp area such as bathroom.
- The fan should not be operate without a base nor used laying on its side.
- Do not place the electrical cord under a cover. Do not overlay the cord with little covers or such element. Place the cord in an area where there are not any risk to stumble over it.
- Do not operate the fan in an area where gasoline is used or stocked, painting or such flammable liquids.
- Use this fan only as it is describe in this manual.
- Do not try to throw off this fan, there are not any piece that could eventually be repaired by the user. If you need maintenance, please send back the fan to the agent.
- No part of this fan must be replaced by the user. The fan should not be opened by user.

2 Cleaning

- Parts should be cleaned with a soft dry cloth.
- Dirt marks should be removed with a mild soap (detergent) and a damp cloth. Ensure that all traces of the soap film are removed with a damp cloth.
- Do not use gasoline or solvents that may damage the fan.
- Care should be taken to ensure that water (or other liquid) does not enter the fan motor housing or the speed control unit.
- Do not dip the fan into the water or in any other liquid.

3 Specification

Model	ORBIT
Tension.....	220-240 V
Frequency.....	50 Hz
Power	75 Watt
Dimensions.....	55 x 24.5 x 55 cm

4 Connection

Note: The fan can be operated via a toggle switch.

EN

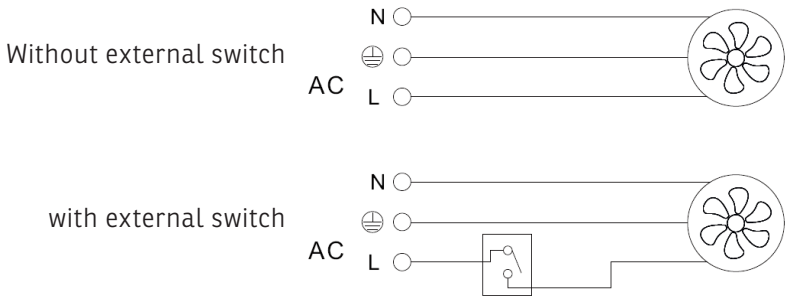

5 Descriptions of Parts

1. Cable
2. backup cable
3. Ceiling mount
4. Screws
5. Screws
6. Motor
7. Blades
8. Bladecover
9. LED Lampcover
10. Slats
11. Decorative cap for slats

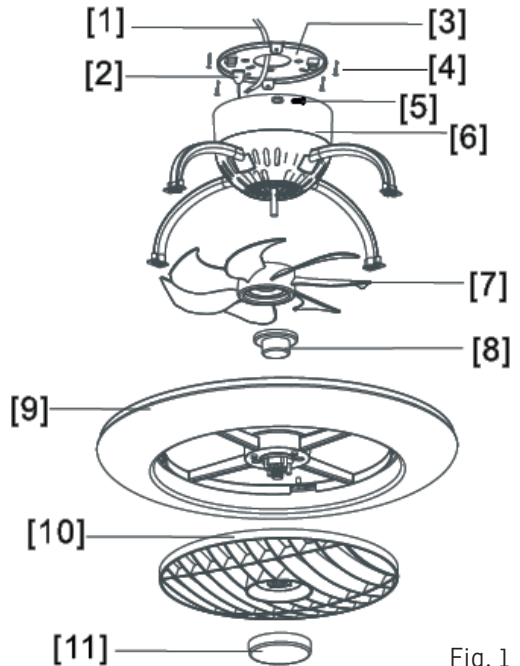

Fig. 1

6 Assembly

EN

The following equipment is necessary or recommended for installation:



Safety goggles



Stepladder



At least two people



Manual

4 x



Ceiling Screws
(Not included in delivery)

1. Remove all parts from the packaging and check for completeness.
2. Make sure that any cables do not contain any voltage and switch off the fuses.

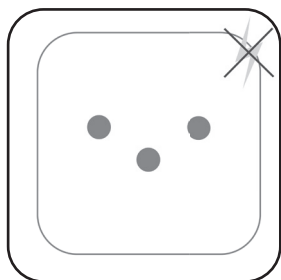
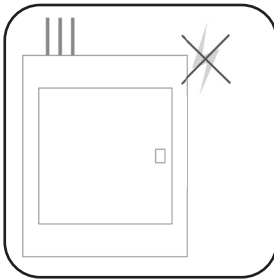
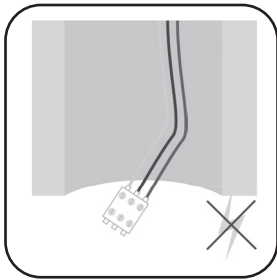

1.

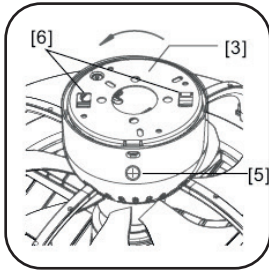

Loosen the 2 screws on the side of the housing [5] and remove the support plate [3] and turn it counterclockwise to remove the plate from the holder [6].

2.

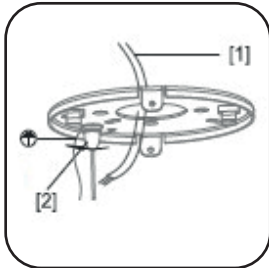

Feed the power cable [1] through the support plate and attach the safety cable [2] to the ceiling.

Attention: Please note that the installation must withstand about 4 times the weight of the fan.

3.

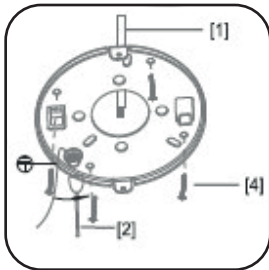

Fasten the support plate to the ceiling with the screws supplied. Choose between screws for concrete and wood.

4.

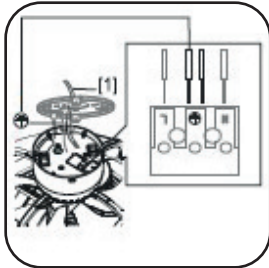

Connect the cables according to the diagram. **N = Neutral, L = Live(Phase), ⊕ = Ground.** If unclear, contact a specialist or the supplier.

5.

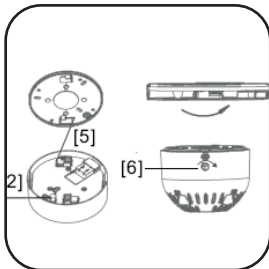

Place the fan on the support plate and turn it back into the holder. Make sure that any cables are not pinched or protruding.

Now retighten the screws on the side of the housing.

7 Change Batteries

EN

Batteries: Change the batteries by removing the cover on the back of the remote control. (1.5 V / AAA, 2 pieces)

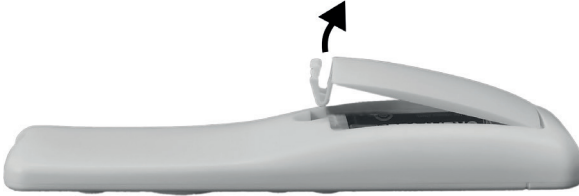

8 Operation

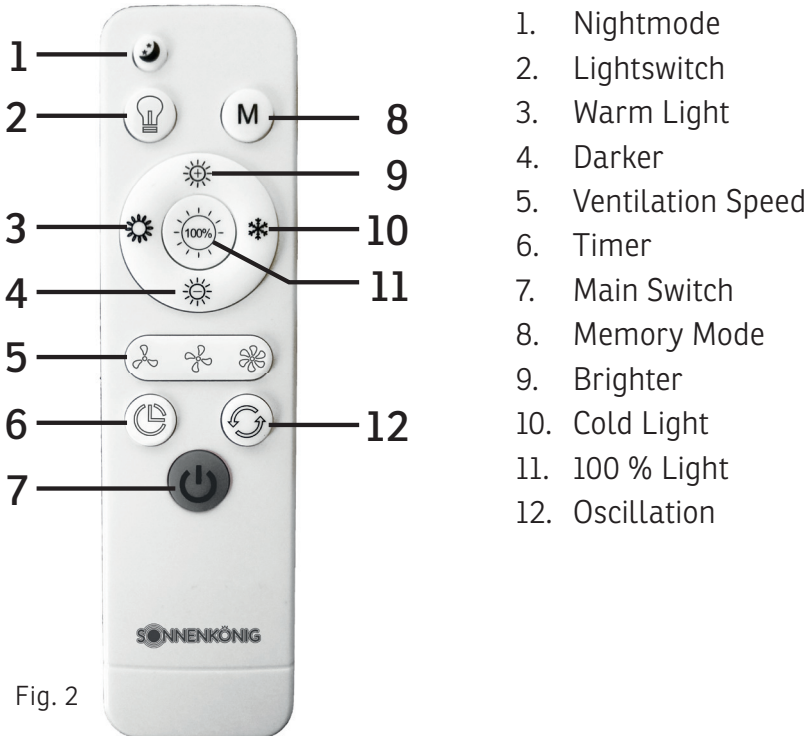



Fig. 2

Main Switch

With the button  [Fig. 2, 7.] you can switch the ventilation on and off.

Lightswitch

With the button  [Fig. 2, 7.] you can switch the ventilation on and off.

Light temperature

Use the button  [Fig. 2, 10.] and  [Fig. 2, 3.] to adjust the temperature of the light continuously.



Brightness

Use the buttons  [Fig. 2, 4.] and  [Fig. 2, 9.] to adjust the brightness. To change to full brightness, press the  [Fig. 2, 11.] button.

Timer

Use the buttons  [Fig. 2, 6.] to set if and when the unit should turn off automatically.

Ventilation Speed

Use the buttons    [Fig. 2, 5.] to configure the ventilationspeed from level 1 to 3.

Oscillation

Use the button  [Fig. 2, 12] to adjust the oscillation. After pressing the button, the blades (p. 5, Fig. 1, 10.) begin to rotate in a circle to distribute the air over a larger radius.

Nightmode

Press the button  [Fig. 2, 1.] to adjust to a more comfortable and weak light.

Memory Mode

The save mode allows you to save and recall your configuration. Set the fan to the desired brightness and ventilation level and then press the button  [Fig. 2, 8] for 5 seconds. The fan confirms the setting with a double beep. Now you can recall the saved settings from any mode.

9 Warranty / Disposal / Technical modifications

EN

Warranty

The Products are controlled just before delivery. If despite a lack of your product, try trustfully your seller. Please bring your receipt, as this is to be submitted for each warranty. The guarantee period is 24 months from date of purchase.

Disposal

The device must be disposed of properly. The device can be distributed free of charge for disposal at each dealer.

Technical changes

Reserving changes in technology and design.

CE Declaration of Conformity

This device complies with the following standards

EMC	EN 55014-1:2017 EN 55014-2:2015 EN IEC 61000-3-2:2019 EN 61000-3-3:2013+A1:2019
LVD	EN 60335-1:2012+A11:2014 EN 60335-2-80:2003+A1:2004+A2:2009 EN 60598-1:2015 + A1:2018 EN 60598-2-11989 EN 62233:2008
RoHS	2015/863/EU
EMC	2014/30/EU
LVD	2014/35/EU

Information to identify the model(s) to which the information relates			
Description	Symbol	Value	Unit
Maximum fan volume flow	F	195.30	m ³ /min
Power consumption of the fan	P	47.3	W
Service value	SV	4.13	$\frac{(m^3/min)}{W}$
Standby power consumption	P _{SB}	0.22	W
Sound power level of the fan	L _{WA}	55	dB(A)
Maximum air speed	c	1.07	Meter/sec
Contact details for receiving further information	Firma Armin Schmid Olensbachstrasse 9-15 9631 Ullisbach Switzerland www.sonnenkoenig.ch		



DISPOSAL INSTRUCTIONS FOR THE ELECTRICAL PART OF THE PRODUCT

In accordance with Article 26 of the Decree-Law of 14 March 2014 implementing Directive 2012/19/EC, and the Law of 31 March 2015 implementing Directive 2015/863/EU on the reduction of the use of hazardous substances in electrical and electronic equipment and on waste management.

The crossed-out dustbin symbol on the machine or packaging indicates that the waste generated at the end of its useful life must be collected separately from other waste. The user must therefore take the device to the appropriate collection points at the end of its service life. Sort electronic and electrical waste or send back to the retailer when purchasing new, equivalent devices in a one-to-one process. Appropriate separate collection for subsequent commissioning of the equipment to be recycled, treatment and environmentally sound disposal helps to avoid possible adverse effects on the environment and health, and promote the reuse and/or recycling of the materials to which they belong. Misuse of this product by the user will result in the application of the administrative penalties provided for in the applicable legislation. Batteries contained in the device must be disposed of separately in the appropriate containers for the collection of used batteries.



DISPOSAL OF BATTERIES AND ACCUMULATORS

In accordance with Legislative Decree 188 of 20 November 2008 implementing Directive 2006/66/EC on batteries, accumulators and related waste, the symbol of the crossed-out waste bin on the battery indicates that the disposal of used batteries is prohibited in household waste.

Single-use and rechargeable batteries contain substances that are highly polluting for the environment. The user is obliged to dispose of used batteries at collection points in the municipality or in appropriate containers. This service is free. In this way, legal requirements are adhered to and the environment protected. The symbols identifying hazardous materials that may be present in single-use and rechargeable batteries are as follows: Hg = Mercury, Cd = Cadmium, Pb = Lead.

Company

Armin Schmid
Olensbachstrasse 9–15
CH-9631 Ulisbach
Tel. Int. +41 58 611 60 00
Tel. Nat. 0848870850
info@sonnenkoenig.ch
www.sonnenkoenig.ch

Company

Armin Schmid
Peter-Henlein-Strasse 5
D-89331 Burgau
Tel: 0180 500 64 35
info@sonnenkoenig.ch
www.sonnenkoenig.ch

Landline 14 Cent/Minute
Mobile network to 42 Cent/Minute