

PROFI COOK®

Bedienungsanleitung / Garantie

Gebbruksaanwyzing • Mode d'emploi • Manual de instrucciones • Istruzioni per l'uso
Instruction Manual • Instrukcja obsługi / Gwarancja • Használati utasítás
Руководство по эксплуатации • دليل التعليمات



Toaster PC-TA 1170

Automatische broodrooster • Grille-pain • Tostador
Tostapane • Toaster • Toster
Automata kenyérpíritó • Тостер • محمصة

CE

BedienungsanleitungSeite 4

DEUTSCH

Gebruiksaanwijzing Pagina 10

NEDERLANDS

Mode d'emploi.....Page 15

FRANÇAIS

Manual de instrucciones..... Página 20

ESPAÑOL

Istruzioni per l'uso Pagina 25

ITALIANO

Instruction Manual.....Page 30

ENGLISH

Instrukcja obsługi Strona 35

JEZYK POLSKI

Használati utasítás..... Oldal 40

MAGYARUL

Руководство по эксплуатации стр. 45

РУССКИЙ

53 دليل التعليمات صفحة

العربية

Übersicht der Bedienelemente

Overzicht van de bedieningselementen • Liste des différents éléments de commande
Indicación de los elementos de manejo • Elementi di comando • Overview of the Components
Przegląd elementów obsługi • A kezelőelemek áttekintése
Обзор деталей прибора • نظرة عامة على المكونات

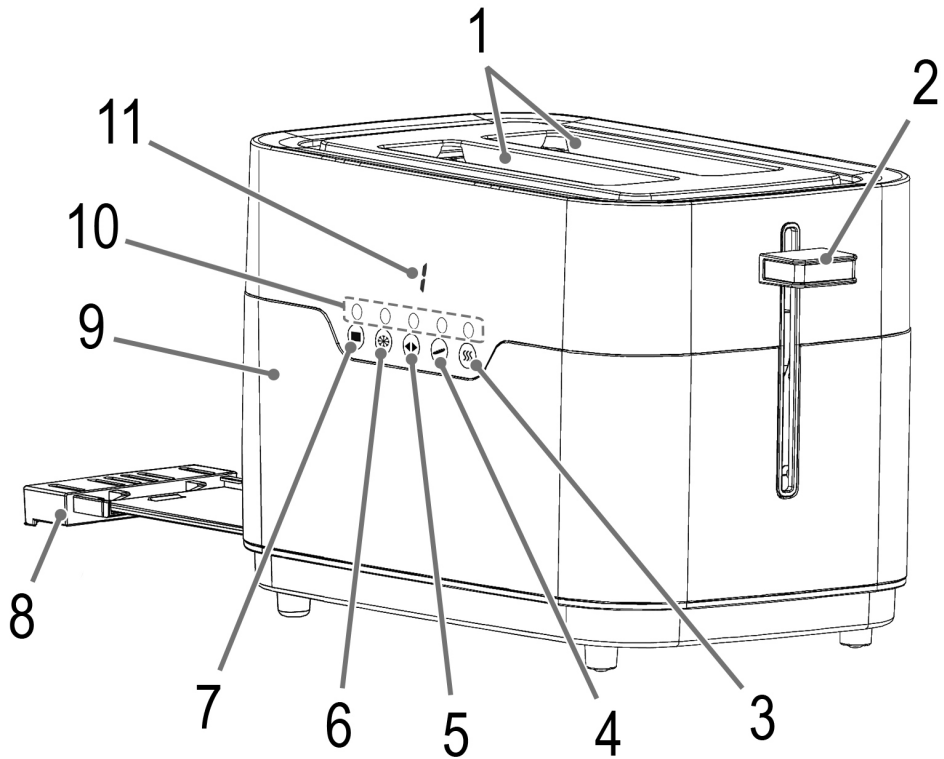

Bedienungsanleitung

Vielen Dank, dass Sie sich für unser Produkt entschieden haben. Wir wünschen Ihnen viel Freude mit dem Gerät.

Symbole in dieser Bedienungsanleitung

Wichtige Hinweise für Ihre Sicherheit sind besonders gekennzeichnet. Beachten Sie diese Hinweise unbedingt, um Unfälle und Schäden am Gerät zu vermeiden:

WARNUNG:

Warnt vor Gefahren für Ihre Gesundheit und zeigt mögliche Verletzungsrisiken auf.

ACHTUNG:

Weist auf mögliche Gefährdungen für das Gerät oder andere Gegenstände hin.

HINWEIS:

Hebt Tipps und Informationen für Sie hervor.

Inhalt

Übersicht der Bedienelemente	3
Allgemeine Hinweise	4
Spezielle Sicherheitshinweise für dieses Gerät	4
Bestimmungsgemäßer Gebrauch	5
Auspacken des Gerätes	6
Übersicht der Bedienelemente / Lieferumfang	6
Anwendungshinweise	6
Bedienung	6
Aufbewahrung	7
Reinigung	7
Störungsbehebung	7
Technische Daten	8
Hinweis zur Richtlinienkonformität	8
Garantie	8
Entsorgung	9

Allgemeine Hinweise

Lesen Sie vor Inbetriebnahme dieses Gerätes die Bedienungsanleitung sehr sorgfältig durch und bewahren Sie diese inkl. Garantieschein, Kassenbon und nach Möglichkeit den Karton mit Innenverpackung gut auf. Falls Sie das Gerät an Dritte weitergeben, geben Sie auch die Bedienungsanleitung mit.

- Benutzen Sie das Gerät ausschließlich für den privaten und den dafür vorgesehenen Zweck. Dieses Gerät ist nicht für den gewerblichen Gebrauch bestimmt.
- Benutzen Sie das Gerät nicht im Freien. Halten Sie es vor Hitze, direkter Sonneneinstrahlung, Feuchtigkeit (auf keinen Fall in Flüssigkeiten tauchen) und scharfen Kanten fern. Benutzen Sie das Gerät nicht mit feuchten Händen. Bei feucht oder nass gewordenem Gerät sofort den Netzstecker ziehen.
- Schalten Sie das Gerät aus und ziehen Sie immer den Stecker aus der Steckdose (ziehen Sie am Stecker, nicht am Kabel), wenn Sie das Gerät nicht benutzen, Zubehöreile anbringen, zur Reinigung oder bei Störung.
- Betreiben Sie das Gerät **nicht** unbeaufsichtigt. Sollten Sie den Raum verlassen, schalten Sie das Gerät immer aus. Ziehen Sie den Stecker aus der Steckdose.
- Das Gerät und das Netzkabel müssen regelmäßig auf Zeichen von Beschädigungen untersucht werden. Wird eine Beschädigung festgestellt, darf das Gerät nicht mehr benutzt werden.
- Verwenden Sie nur Original-Zubehör.
- Zur Sicherheit Ihrer Kinder lassen Sie keine Verpackungsteile (Plastikbeutel, Karton, Styropor, etc.) erreichbar liegen.

WARNUNG:

Lassen Sie kleine Kinder nicht mit Folie spielen.
Es besteht Erstickungsgefahr!

Spezielle Sicherheitshinweise für dieses Gerät

- Das Gerät nur unter Aufsicht betreiben!

WARNUNG:

Sehr trockenes Brot kann beim Toasten u. U. entflammen!

- Die Metallteile werden heiß! Verbrennungsgefahr!
- Keine Gabeln, Messer o. ä. in den Röstschacht einbringen.
- Greifen Sie nicht mit den Fingern in den Röstschacht (Verbrennungsgefahr).

- Gerät nicht in der Nähe von brennbaren Gegenständen aufstellen (z. B. Gardinen, Holz etc.)!
- Betreiben Sie das Gerät nicht an einer externen Zeitschaltuhr oder einem separaten Fernwirksystem.
- Reparieren Sie das Gerät nicht selbst, sondern suchen Sie einen autorisierten Fachmann auf. Wenn die Netzanschlussleitung dieses Gerätes beschädigt wird, muss sie durch den Hersteller oder seinen Kundendienst oder eine ähnlich qualifizierte Person ersetzt werden, um Gefährdungen zu vermeiden.
- Dieses Gerät kann von Kindern ab 8 Jahren sowie von Personen mit reduzierten physischen, sensorischen oder mentalen Fähigkeiten oder Mangel an Erfahrung und/oder Wissen benutzt werden, wenn sie beaufsichtigt werden oder bezüglich des sicheren Gebrauchs des Gerätes unterwiesen wurden und die daraus resultierenden Gefahren verstanden haben.
- Kinder dürfen nicht mit dem Gerät spielen.
- Reinigung und Benutzer-Wartung dürfen nicht durch Kinder durchgeführt werden, es sei denn, sie sind 8 Jahre und älter und werden beaufsichtigt.
- Kinder, die jünger sind als 8 Jahre, sind von dem Gerät und der Anschlussleitung fernzuhalten.

ACHTUNG:

Dieses Gerät ist nicht dazu bestimmt, bei der Reinigung in Wasser eingetaucht zu werden. Beachten Sie die Anweisungen, die wir Ihnen im Kapitel „Reinigung“ dazu geben.

Bestimmungsgemäßer Gebrauch

Dieses Gerät dient zum Rösten von Brotscheiben und Brötchen unter Verwendung des Brötchenaufsatzes.

Es ist für den Gebrauch im Haushalt und ähnlichen Anwendungsbereichen vorgesehen. Es darf nur in der Art und Weise benutzt werden, wie es in dieser Bedienungsanleitung beschrieben ist. Sie dürfen das Gerät nicht für gewerbliche Zwecke einsetzen.

Jede andere Verwendung gilt als nicht bestimmungsgemäß und kann zu Sachschäden oder sogar zu Personenschäden führen.

Der Hersteller übernimmt keine Haftung für Schäden, die durch nicht bestimmungsgemäßen Gebrauch entstehen.





Auspacken des Gerätes

1. Nehmen Sie das Gerät aus seiner Verpackung.
2. Entfernen Sie sämtliches Verpackungsmaterial, wie Folien, Füllmaterial, Kabelhalter und Kartonverpackung.
3. Prüfen Sie den Lieferumfang auf Vollständigkeit.
4. Sollte der Verpackungsinhalt unvollständig oder Beschädigungen feststellbar sein, nehmen Sie das Gerät nicht in Betrieb. Bringen Sie es umgehend zum Händler zurück.

HINWEIS:

Am Gerät können sich noch Staub oder Produktionsreste befinden. Wir empfehlen Ihnen, das Gerät wie unter „Reinigung“ beschrieben zu säubern.

Übersicht der Bedienelemente / Lieferumfang

- 1 Röstschacht
- 2 Schlittenhebel
- 3 ≡ Taste „Aufwärmen“
- 4  Taste „Bagel- und Baguette“
- 5  Taste „Bräunungsgrad“
- 6  Taste „Auftauern“
- 7  Taste „Stopp“
- 8 Krümelschubblade
- 9 Gehäuse
- 10 Kontrollleuchten
- 11 Anzeige „Bräunungsgrad“

Ohne Abbildung

Abnehmbarer Brötchenaufsatz

Anwendungshinweise

Vor der ersten Benutzung

ACHTUNG:

Zum Entfernen der Schutzschicht an der Heizspirale sollten Sie das Gerät ca. dreimal ohne Röstgut betreiben. Wählen Sie dazu die größte Bräunungsstufe.

HINWEIS:

Leichte Rauch- und Geruchsentwicklung ist bei diesem Vorgang normal. Sorgen Sie für ausreichende Belüftung.

Netzkabel

Wickeln Sie das benötigte Netzkabel vom Bodenteil ab. Führen Sie das Kabel durch die Kabelführung an der Rückseite des Gerätes.

Elektrischer Anschluss





Prüfen Sie, ob die Netzspannung, die Sie benutzen wollen, mit der des Gerätes übereinstimmt. Die Angaben hierzu finden Sie auf dem Typenschild.

Tasten

HINWEIS:

Die Tasten am Gerät können erst verwendet werden, wenn das Gerät mit dem Hebel eingeschaltet wurde.

Bedienung

1. Schließen Sie das Gerät nur an eine vorschriftsmäßig installierte Schutzkontakt-Steckdose an.
2. Legen Sie die Brotscheibe(n) in den Toastschlitz und ziehen Sie den Schlitten mit dem Hebel herunter, bis er einrastet. Die Kontrollleuchten über den Tasten  und  leuchten.
3. Drücken Sie wiederholt die  Taste, um den Bräunungsgrad beliebig von der hellsten Stufe  zur dunkelsten Stufe  einzustellen. Beginnen Sie im Zweifelsfall mit einer kleineren Einstellung.
4. Das Gerät beginnt mit dem Toasten. Ist der eingestellte Bräunungsgrad erreicht, schaltet das Gerät automatisch ab. Der Schlitten fährt automatisch herauf.

WARNUNG:

Bei der Entnahme von kleineren Brotscheiben besteht **Verbrennungsgefahr!**

5. Wenn Sie das Gerät nicht mehr benötigen, ziehen Sie den Netzstecker aus der Steckdose.

Sonderfunktionen

Zum Benutzen der gewünschten Sonderfunktionen, drücken Sie nach dem Herunterdrücken des Hebels die jeweilige Taste.

HINWEIS:

Die zugehörige Kontrollleuchte zeigt die Funktion an.

	Stopp	Zum vorzeitigen Beenden des Röstvorgangs.
	Auftauen	Zum Auftauen und anschließendem Rösten von tiefgekühltem Brot.
	Bagel- und Baguette	Einseitiges Toasten  HINWEIS: Halbieren Sie den Bagel oder das Baguette. Legen Sie den Bagel oder das Baguette so in den Toaster, dass die Außenseite nach außen zeigt.
	Aufwärmen	Zum Aufwärmen von bereits ge- toastetem Toast.

Brötchenaufsatz (abnehmbar)

Möchten Sie Brötchen aufwärmen oder rösten?

1. Klappen Sie die Metallhaken vom Brötchenaufsatz nach unten.

2. Setzen Sie den Brötchenaufsatz auf den Röstschacht.

⚠ ACHTUNG:

- Überladen Sie den Röstaufsatz nicht! Legen Sie maximal ein Brötchen auf den Röstaufsatz!
- Stellen Sie den Bräunungsgrad nur bis maximal Stufe 3 ein.
- Machen Sie zwischen den Röstvorgängen eine Pause von **einer** Minute.
- Bestreichen Sie das Brötchen auf **keinen** Fall mit Fett oder Butter. Fett kann herabtropfen und sich entzünden!

3. **⚠ WARNUNG: Verbrennungsgefahr!**
Lassen Sie den Brötchenaufsatz abkühlen, bevor Sie diesen wieder verstauen!
4. Um die Metallhaken wieder zusammenzuklappen, ziehen Sie diese dafür leicht auseinander.

Aufbewahrung

⚠ WARNUNG:

Da das Gehäuse und die Metallteile während des Betriebes heiß werden, lassen Sie das Gerät vor dem Wegräumen abkühlen.

- Reinigen Sie das Gerät wie beschrieben und lassen Sie es vollständig trocknen. Wir empfehlen, das Gerät in der Original-Verpackung aufzubewahren, wenn Sie es über einen längeren Zeitraum nicht benutzen möchten.
- Lagern Sie das Gerät immer außerhalb der Reichweite von Kindern an einem gut belüfteten und trockenen Ort.

Aufwickelvorrichtung für Netzkabel

Das Netzkabel können Sie am Bodenteil aufwickeln.

Reinigung

⚠ WARNUNG:

- Ziehen Sie vor jeder Reinigung den Netzstecker aus der Steckdose und lassen Sie das Gerät abkühlen.
- Tauchen Sie das Gerät nicht in Wasser! Es könnte zu einem elektrischen Schlag oder Brand führen.

⚠ ACHTUNG:

- Benutzen Sie keine Drahtbürste oder andere scheuernde Gegenstände.
- Benutzen Sie keine scharfen oder scheuernden Reinigungsmittel.

Gehäuse, Brötchenaufsatz

Zur äußeren Reinigung des Gerätes benutzen Sie nur ein mäßig feuchtes Tuch.

Krümelschublade

Die Krümelschublade finden Sie auf der gegenüberliegenden Seite vom Schlittenhebel.

- Ziehen Sie die Krümelschublade am Griff heraus, entfernen Sie die Brotreste und schieben Sie die Schublade wieder ein.

Störungsbehebung

Problem	Mögliche Ursache	Behebung
Das Gerät ist ohne Funktion.	Das Gerät hat keine Stromversorgung.	Überprüfen Sie die Steckdose mit einem anderen Gerät. Setzen Sie den Netzstecker richtig ein. Kontrollieren Sie die Haussicherung.
	Das Gerät ist defekt.	Wenden Sie sich an unseren Service oder an einen Fachmann.
Das Brot wird zu dunkel.	Die Röststufe wurde zu hoch gewählt.	Wählen Sie eine kleinere Röststufe.
Das Brot ist zu hell.	Die Röststufe wurde zu niedrig gewählt.	Wählen Sie eine höhere Röststufe.

Problem	Mögliche Ursache	Behebung
Der Röstschlitten fährt nicht mehr hoch.	Eine Brotscheibe hat sich im Schacht verklemt.	Ziehen Sie den Stecker aus der Steckdose! Lassen Sie das Gerät abkühlen! Befreien Sie die Brotscheibe mit einem isolierten Gegenstand, z. B. einem Holzstab. Drehen Sie den Toaster ggf. um, damit die Brotscheibe herausfällt.

Technische Daten

Modell:.....PC-TA 1170
 Spannungsversorgung:..... 220 - 240 V~, 50/60 Hz
 Leistungsaufnahme:..... 770 - 920 W
 Schutzklasse:.....I
 Nettogewicht:ca. 1,43 kg
 Technische und gestalterische Änderungen im Zuge stetiger Produktentwicklungen vorbehalten.

Hinweis zur Richtlinienkonformität

Hiermit erklärt der Hersteller, dass sich das Gerät PC-TA 1170 in Übereinstimmung mit den folgenden Anforderungen befindet:

- Europäische Niederspannungsrichtlinie 2014/35/EU
- EU-Richtlinie für elektromagnetische Verträglichkeit 2014/30/EU
- Ökodesign Richtlinie 2009/125/EG
- RoHS-Richtlinie 2011/65/EU

Garantie

Garantiebedingungen

- Gegenüber Verbrauchern gewähren wir bei privater Nutzung des Geräts eine Garantie von 24 Monaten ab Kaufdatum.
Ist das Gerät zur gewerblichen Nutzung geeignet, gewähren wir beim Kauf durch Unternehmer für das Gerät eine Garantie von 12 Monaten.
Die Garantiezeit für Verbraucher reduziert sich auf 12 Monate, sofern sie ein zur gewerblichen Nutzung geeignetes Gerät – auch teilweise – gewerblich nutzen.
- Voraussetzung für unsere Garantieleistungen sind der Kauf des Geräts in Deutschland bei einem unserer Vertragshändler sowie die Übersendung einer Kopie des Kaufbelegs und dieses Garantiescheins an uns.
Befindet sich das Gerät zum Zeitpunkt des Garantiefalls im Ausland, muss es auf Kosten des Käufers uns zur Er-

bringung der Garantieleistungen zur Verfügung gestellt werden.

- Mängel müssen innerhalb von 14 Tagen nach Erkennbarkeit uns gegenüber schriftlich angezeigt werden. Besteht der Garantieanspruch zu Recht, entscheiden wir, auf welche Art der Schaden/Mangel behoben werden soll, ob durch Reparatur oder durch Austausch eines gleichwertigen Geräts.
- Garantieleistungen werden nicht für Mängel erbracht, die auf der Nichtbeachtung der Gebrauchsanweisung, unsachgemäßer Behandlung oder normaler Abnutzung des Geräts beruhen. Garantieansprüche sind ferner ausgeschlossen für leicht zerbrechliche Teile, wie zum Beispiel Glas oder Kunststoff. Schließlich sind Garantieansprüche ausgeschlossen, wenn nicht von uns autorisierte Stellen Arbeiten an dem Gerät vornehmen.
- Durch Garantieleistungen wird die Garantiezeit nicht verlängert. Es besteht auch kein Anspruch auf neue Garantieleistungen. Diese Garantieerklärung ist eine freiwillige Leistung von uns als Hersteller des Geräts. Die gesetzlichen Gewährleistungsrechte (Nacherfüllung, Rücktritt, Schadensersatz und Minderung) werden durch diese Garantie nicht berührt.

Stand 06 2012

Garantieabwicklung

24 Stunden am Tag, 7 Tage in der Woche

Sollte Ihr Gerät innerhalb der Garantiezeit einen Mangel aufweisen, steht Ihnen die schnellste und komfortabelste Möglichkeit der Reklamationsanmeldung über unser SLI - Internet-Serviceportal zur Verfügung.

www.sli24.de

Bitte melden Sie direkt den Servicevorgang auf unserem Online Serviceportal www.sli24.de an. Sie erhalten wenige Sekunden nach Abschluss der Anmeldung ein kostenloses Versandticket per E-Mail übermittelt. Zusätzlich erhalten Sie weitere Informationen zur Abwicklung Ihrer Reklamation.

Mit Ihren persönlichen Zugangsdaten, die direkt nach Ihrer Anmeldung per E-Mail an Sie übermittelt werden, können Sie den Status Ihres Vorgangs auf unserem Serviceportal www.sli24.de online verfolgen.

Sie brauchen das kostenlose Versandticket nur noch auf die Verpackung Ihres gut verpackten Gerätes zu kleben und das Paket bei der nächsten Annahmestelle der Deutschen Post/DHL abzugeben. Der Versand erfolgt für Sie kostenlos an unser Servicecenter bzw. Servicepartner.

So einfach kann Service sein!

- Anmelden**
- Einpacken**
- Ab zur Post damit**

Fertig, so einfach geht es!

Bitte vergessen Sie nicht, dem Gerät eine Kopie Ihres Kaufbeleges (Kassenbon, Rechnung, Lieferschein) als Garantienachweis beizulegen, da wir sonst keine kostenlosen Garantieleistungen erbringen können.

Unser Serviceportal www.sli24.de bietet Ihnen weitere Leistungen an:

- Downloadbereich für Bedienungsanleitungen
- Downloadbereich für Firmwareupdates
- FAQ's, die Ihnen Problemlösungen anbieten
- Kontaktformular
- Zugang zu unseren Zubehör- und Ersatzteile-Webshops

Auch nach der Garantie sind wir für Sie da! – Kostengünstige Reparaturen zum Festpreis!

Bitte nehmen Sie in keinem Fall eine unfreie Einsendung Ihres Gerätes vor. Unfreie Lieferungen werden von uns nicht angenommen. Es entstehen Ihnen damit erhebliche Kosten.

Stand 06 2012

Entsorgung

Bedeutung des Symbols „Mülltonne“



Schonen Sie unsere Umwelt, Elektrogeräte gehören nicht in den Hausmüll.

Nutzen Sie die für die Entsorgung von Elektrogeräten vorgesehenen Sammelstellen und geben dort Ihre Elektrogeräte ab, die Sie nicht mehr benutzen werden.

Sie helfen damit die potenziellen Auswirkungen durch falsche Entsorgung auf die Umwelt und die menschliche Gesundheit zu vermeiden.

Sie leisten damit Ihren Beitrag zur Wiederverwertung, zum Recycling und zu anderen Formen der Verwertung von Elektro- und Elektronik-Altgeräten.

Informationen, wo die Geräte zu entsorgen sind, erhalten Sie über Ihre Stadt oder die Gemeindeverwaltung.

Gebruiksaanwijzing

Dank u voor uw keuze van dit product. We hopen dat u er veel plezier van beleeft.

Symbolen in deze gebruiksaanwijzing

Belangrijke aanwijzingen voor uw veiligheid zijn speciaal gekenmerkt. Neem deze aanwijzingen strikt in acht om ongevallen en schade aan het apparaat te vermijden:

WAARSCHUWING:

Waarschuwt voor gevaren voor uw gezondheid en toont mogelijk letselrisico's.

LET OP:

Wijst op mogelijke gevaren voor het apparaat of andere voorwerpen.

OPMERKING:

Kenmerkt tips en informatie voor u.

Inhoud

Overzicht van de bedieningselementen	3
Algemene opmerkingen.....	10
Speciale veiligheidsinstructies voor dit apparaat.....	10
Beoogd gebruik.....	11
Uitpakken van het apparaat.....	11
Overzicht van de bedieningselementen / Omvang van de levering.....	12
Opmerkingen voor het gebruik	12
Bediening	12
Opslaan.....	13
Reiniging	13
Probleemoplossing	13
Technische Daten	14
Verwijdering.....	14

Algemene opmerkingen

Lees vóór de ingebruikname van dit apparaat de handleiding uiterst zorgvuldig door en bewaar deze goed, samen met het garantiebewijs, de kassabon en zo mogelijk de doos met de binnenverpakking. Geef ook de handleiding mee wanneer u de machine aan derden doorgeeft.

- Gebruik het apparaat uitsluitend privé en uitsluitend voor de voorgeschreven toepassing. Dit apparaat is niet geschikt voor commercieel gebruik.
- Gebruik het apparaat niet buiten. Bescherm het tegen hitte, directe zonnestralen, vocht (in geen geval in vloeistoffen dompelen) en scherpe randen. Gebruik het apparaat niet met vochtige handen. Bij vochtig of nat geworden apparaat onmiddellijk de stroomtoevoer onderbreken.
- Schakel het apparaat uit en onderbreek altijd de stroomtoevoer (trek aan de stekker, niet aan de kabel) wanneer u het apparaat niet gebruikt, hulpstukken aanbrengt, reinigt of wanneer storingen optreden.
- Laat het ingeschakelde apparaat **niet** zonder toezicht werken. Schakel het apparaat altijd uit voordat u de ruimte verlaat. Trek de netstekker uit de contactdoos.
- Het apparaat en de netkabel moeten regelmatig op zichtbare schade worden gecontroleerd. Wanneer u schade vaststelt, mag het apparaat niet meer worden gebruikt.
- Gebruik alleen originele reserveonderdelen.
- Laat om veiligheidsredenen geen verpakkingsdelen (plasticzak, doos, piepschuim, enz.) binnen het bereik van uw kinderen liggen.

WAARSCHUWING:

Laat kleine kinderen niet met de folie spelen. **Er bestaat gevaar voor verstikking!**

Speciale veiligheidsinstructies voor dit apparaat

- Het apparaat alleen onder toezicht laten werken!

WAARSCHUWING:

Zeer droog brood kan bij het roosteren gaan branden!

- De metalen delen worden heet. Verbrandingsgevaar!
- Hanteer nooit met vorken, messen of dergelijke in de roosterschacht.
- Grijp niet met uw vingers in de roosterschacht (verbrandingsgevaar).

- Apparaat niet in de buurt van brandbare voorwerpen plaatsen (bijv. gordijnen, hout enz.)!
- Gebruik het apparaat niet met een externe timer of afzonderlijk afstandsbedieningsysteem.
- Repareer het apparaat niet zelf. Neem altijd contact op met een erkende monteur. Als de stroomkabel is beschadigd, moet deze door de fabrikant, zijn dealer of vergelijkbare, erkende personen vervangen worden om gevaar te vermijden.
- Dit apparaat kan worden gebruikt door kinderen in de leeftijd vanaf 8 jaar en ouder en personen met verminderde lichamelijke, zintuiglijke of geestelijke vermogens of gebrek aan ervaring en kennis als zij onder toezicht staan of worden geïnstrueerd over het veilige gebruik van het apparaat en de betrokken gevaren begrijpen.
- Kinderen mogen niet met het apparaat spelen.
- Reiniging en onderhoud door de gebruiker mogen niet door kinderen worden verricht, tenzij ze ouder dan 8 jaar zijn en begeleid worden.
- Houd het apparaat en het snoer buiten bereik van kinderen jonger dan 8 jaar.

LET OP:

Dit apparaat is niet ontworpen om in water te worden ondergedompeld tijdens het reinigen. Volg de instructies die wij voor u hebben opgenomen in het hoofdstuk “Reiniging”.

Beoogd gebruik

Dit apparaat wordt gebruikt voor het roosteren van sneetjes brood d.m.v. de toaster toevoeging.

Het is bedoeld voor huishoudelijk en soortgelijk gebruik. Het mag alleen gebruikt worden waarvoor het bedoeld is, zoals beschreven in deze handleiding. Het apparaat mag niet voor commerciële doeleinden worden gebruikt.

Leder ander gebruik wordt gezien als niet waarvoor het bedoeld is, en kan leiden tot schade aan goederen of verwondingen.

De fabrikant is niet aansprakelijk voor schade veroorzaakt door onjuist gebruik.

Uitpakken van het apparaat

1. Haal het apparaat uit zijn verpakking.
2. Verwijder alle verpakkingsmaterialen, zoals plastic folie, opvulmateriaal, kabelbinders en kartonnen verpakking.
3. Controleer de inhoud op eventueel ontbrekende onderdelen.
4. Als de inhoud van de verpakking niet compleet is of wanneer beschadigen worden geconstateerd, het

apparaat niet gebruiken. Breng het apparaat terug naar de leverancier.

OPMERKING:

Er kan stof en productieresidu op het apparaat aanwezig zijn. We raden u aan het apparaat reinigen zoals beschreven in het hoofdstuk "Reiniging".

Overzicht van de bedieningselementen / Omvang van de levering

- 1 Broodsleuven
- 2 Broodlift
- 3 ≡ "Opwarmen" toets
- 4 🥖 Knop "Bagel en Baguette"
- 5 ◀▶ "Bruiningsgraad" toets
- 6 ✳ "Ontdooi" toets
- 7 ■ "Stop" toets
- 8 Kruimel lade
- 9 Behuizing
- 10 Controlelampjes
- 11 Weergave "Bruiningsgraad"

Geen afbeelding

Afneembaar broodjesrek

Opmerkingen voor het gebruik

Voor het eerste gebruik

LET OP:

Voor de verwijdering van de bescherm laag aan de verwarmingsspiraal dient u het apparaat drie keer zonder enig product in te schakelen. Kies hiervoor de hoogste bruiningsgraad.

OPMERKING:

Lichte rook- en stankontwikkeling zijn bij deze procedure normaal. Zorg voor voldoende ventilatie.

Netkabel

Rol de benodigde kabellengte van de apparaatbasis af. Voer de kabel door de geleider achterop het apparaat.

Elektrische aansluiting

Controleer of de netspanning die u wilt gebruiken overeenkomt met die van het apparaat. U vindt de informatie ervan op het typeplaatje.

Toetsen

OPMERKING:

De knoppen op het apparaat kunnen alleen worden gebruikt als het apparaat is ingeschakeld met behulp van de hendel.

Bediening

- Sluit het apparaat alleen op een correct geïnstalleerd en geaard stopcontact.
- Plaats een of twee sneetjes brood in de schachtsleuf / -sleuven en trek de slee aan de hendel omlaag totdat hij inklikt. De controlelampjes boven de knoppen ■ en ◀▶ branden.
- Druk herhaaldelijk op de knop ◀▶ om de bruiningsgraad aan te passen vanaf de lichtste instelling 1 tot de donkerste instelling 7. Begin in twijfelgevallen liever met een lichtere instelling.
- Het apparaat begint met het roosteren van het brood. Zodra de bruiningsgraad is bereikt, schakelt het apparaat automatisch uit. De slee wordt dan eveneens automatisch omhoog gestuurd.

WAARSCHUWING:

Gevaar op brandwonden bij het verwijderen van kleine sneetjes brood!

- Trek de stekker uit het stopcontact wanneer u het apparaat niet gebruikt.

Speciale functies

Voor het gebruik van de gewenste speciale functies, drukt u na het omlaagdrukken van de hendel de desbetreffende toets in.

OPMERKING:

De bijbehorende controle-LED geeft de functie aan.

■	Stop	Voor het vroegtijdig onderbreken van het roosteren.
✳	Ontdooien	Voor het ontdooien en vervolgens roosteren van diepgevroren brood.
🥖	Bagel- en Baguette	Eén kant roosteren OPMERKING: Snij de bagel of baguette doormidden. Leg de bagel of baguette in de broodrooster met de buitenzijde naar buiten gericht.
≡	Opwarmen	Voor het opwarmen van reeds geïnstroopt brood.

Broodjesrek (afneembaar)

Wilt u toast of een paar broodjes opwarmen?

- Vouw de metalen haken van het broodjesrek open.
- Plaats het broodjesrek dan op de sleuven van het broodrooster.

LET OP:

- Het broodjesrek niet overladen! Plaats maximaal één broodje op het broodjesrek!
- Stel de bruiningsgraad alleen in tot de maximale instelling 7.

⚠ LET OP:

- Wacht **één** minuut tussen twee toastcycli.
- Besmeer de buitenkant van het broodje **nooit** met vet of boter. Er kan vet naar beneden druppelen dat vlam kan vatten!

3. **⚠ WAARSCHUWING: Gevaar op brandwonden!**
Laat het broodjesrek afkoelen voordat u deze weer opbergt.

Trek de metalen haakjes voorzichtig uit elkaar om ze weer op te vouwen.

Opslaan

⚠ WAARSCHUWING:
Laat het apparaat vóór het wegruimen afkoelen omdat de behuizing en de metalen delen tijdens bedrijf heet worden.

- Reinig het apparaat zoals beschreven en laat het volledig opdrogen. We raden u aan het apparaat in de originele verpakking te bewaren als het gedurende een langere periode niet gebruikt wordt.
- Bewaar het apparaat altijd buiten bereik van kinderen en op een droge, goed geventileerde plaats.

Oprolinrichting voor netkabel

De netkabel kunt u aan het bodemelement oprollen.

Reiniging

⚠ WAARSCHUWING:

- Vóór de reiniging trekt u altijd de stekker uit de contactdoos en laat het apparaat afkoelen.
- Dompel het apparaat niet onder in water! Het kan tot elektrische schokken of brand leiden.

⚠ LET OP:

- Gebruik geen draadborstel of andere schurende voorwerpen.
- Gebruikt u nooit scherpe of schurende reinigingsmiddelen.

Behuizing, broodjesrek

Voor de reiniging van de buitenkant gebruikt u alleen een vochtige doek.

Kruimellade

De kruimellade bevindt zich tegenover de hendel.

- Trek de kruimellade aan de handgreep naar buiten, verwijder de broodresten en schuif de lade weer terug.

Probleemoplossing

Probleem	Mogelijke oorzaak	Oplossing
Het apparaat werkt niet.	Het apparaat krijgt geen stroom.	Controleer het stopcontact met een ander apparaat.
		Steek de stekker goed in het stopcontact.
		Controleer de stop.
	Het apparaat is stuk.	Neem contact op met uw leverancier of specialist.
Het brood is te donker.	De roosterstand was te hoog.	Kies een lagere roosterstand.
Het brood is te licht.	De roosterstand was te laag.	Kies een hogere roosterstand.

Probleem	Mogelijke oorzaak	Oplossing
De broodlift komt niet langer omhoog.	Er zit een snee brood vast in de gleuf.	<p>Trek de stekker uit het stopcontact! Laat het apparaat afkoelen!</p> <p>Verwijder de snee brood met een object dat geen warmte doorgeeft, zoals een houten steel. Draai indien nodig het broodrooster om zodat de snee brood eruit valt.</p>

Technische Daten

Model:PC-TA 1170
 Spanningstoever: 220 - 240 V~, 50 / 60 Hz
 Opgenomen vermogen: 770 - 920 W
 Beschermingsklasse: I
 Nettogewicht: ong. 1,43 kg

Het recht om technische en ontwerp aanpassingen te maken in de loop van voortdurende productontwikkeling blijft voorbehouden.

Dit apparaat is gekeurd conform de op dit moment van toepassing zijnde CE-richtlijnen zoals bijvoorbeeld elektromagnetische compatibiliteit en laagspanningsvoorschriften en is geconstrueerd volgens de nieuwste veiligheidstechnische voorschriften.

Verwijdering

Betekenis van het symbool "vuilnisemmer"



Bescherm ons milieu, elektrische apparaten horen niet in het huisafval.

Maak voor het afvoeren van elektrische apparaten gebruik van de voorgeschreven verzamelpunten en geef daar de elektrische apparaten af die u niet meer gebruikt.

Daardoor helpt u de potentiële effecten te voorkomen die een verkeerde afvoer op het milieu en de menselijke gezondheid kunnen hebben.

Op deze wijze levert u uw bijdrage aan het hergebruik, de recycling en andere verwerkingsvormen voor oude elektronische en elektrische apparaten.

Voor informatie over verzamelpunten voor uw apparaten kunt u contact opnemen met uw gemeente of gemeenteadministratie.

Mode d'emploi

Merci d'avoir choisi notre produit. Nous espérons que vous saurez profiter votre appareil.

Symboles de ce mode d'emploi

Les informations importantes pour votre sécurité sont particulièrement indiquées. Veillez à bien respecter ces indications afin d'éviter tout risque d'accident ou d'endommagement de l'appareil :

AVERTISSEMENT :

Prévient des risques pour votre santé et des risques éventuels de blessure.

ATTENTION :

Indique les risques pour l'appareil ou tout autre appareil.

NOTE :

Attire votre attention sur des conseils et informations.

Sommaire

Liste des différents éléments de commande.....	3
Notes générales.....	15
Conseils de sécurité spécifiques à cet appareil.....	15
Utilisation conforme.....	17
Déballer l'appareil.....	17
Liste des différents éléments de commande / Contenu de livraison.....	17
Notes d'utilisation.....	17
Utilisation.....	17
Stockage.....	18
Nettoyage.....	18
Dépannage.....	19
Données techniques.....	19
Élimination.....	19

Notes générales

Lisez attentivement ce mode d'emploi avant de mettre l'appareil en marche pour la première fois. Conservez le mode d'emploi ainsi que le bon de garantie, votre ticket de caisse et si possible, le carton avec l'emballage se trouvant à l'intérieur. Si vous remettez l'appareil à des tiers, veuillez-le remettre avec son mode d'emploi.

- N'utilisez cet appareil que pour un usage privé et pour les tâches auxquelles il est destiné. Cet appareil n'est pas prévu pour une utilisation professionnelle.
- Ne l'utilisez pas en plein air. Protégez-le de la chaleur, des rayons directs du soleil, de l'humidité (ne le plongez en aucun cas dans l'eau) et des objets tranchants. N'utilisez pas cet appareil avec des mains humides. S'il arrive que de l'humidité ou de l'eau atteignent l'appareil, débranchez aussitôt le câble d'alimentation.
- Arrêtez l'appareil et débranchez toujours le câble d'alimentation de la prise de courant (en tirant sur la fiche et non pas sur le câble) si vous n'utilisez pas l'appareil, si vous installez les accessoires, pour le nettoyage ou en cas de panne.
- **Ne laissez jamais** fonctionner l'appareil sans surveillance. Lorsque vous quittez la pièce, toujours arrêter l'appareil. Débranchez la fiche de la prise.
- Il y a lieu d'inspecter l'appareil et le bloc d'alimentation régulièrement en vue d'éventuels signes d'endommagements. Lorsqu'un endommagement est détecté, l'appareil ne doit plus être utilisé.
- N'utilisez que les accessoires d'origine.
- Par mesure de sécurité vis-à-vis des enfants, ne laissez pas les emballages (sac en plastique, carton, polystyrène) à leur portée.

AVERTISSEMENT :

Ne pas laisser les jeunes enfants jouer avec le film.
Il y a risque d'étouffement !

Conseils de sécurité spécifiques à cet appareil

- Ne laissez pas fonctionner l'appareil sans surveillance !

AVERTISSEMENT :

Le pain très sec peut parfois commencer à brûler dans le grille-pain !

- Les parties métalliques deviennent brûlantes. Attention de ne pas vous brûler !
- N'introduisez jamais de fourchettes, couteaux ou autres ustensiles à l'intérieur de l'appareil.

- N'introduisez jamais vos doigts dans le compartiment à tartines (risque de brûlure).
- Ne placez pas l'appareil dans la proximité d'objets inflammables (par ex. des rideaux, du bois, etc.).
- N'utilisez pas l'appareil avec un minuteur externe ou un système de commande à distance séparé.
- Ne réparez pas vous-même l'appareil. Contactez toujours un technicien agréé. Si le cordon d'alimentation est endommagé, il doit être remplacé par le fabricant, son agent de service ou des personnes ayant qualité semblable afin d'éviter un risque.
- Cet appareil peut être utilisé par les enfants de 8 ans et plus et les personnes atteintes de handicap mental, physique ou sensoriel ou les personnes qui manquent d'expérience ou de connaissances s'ils sont supervisés ou s'ils ont reçu des instructions à propos de l'utilisation de l'appareil d'une manière sûre et s'ils en comprennent les dangers.
- Les enfants ne doivent pas jouer avec l'appareil.
- Le nettoyage et l'entretien par l'utilisateur ne peuvent pas être effectués par les enfants à moins qu'ils soient âgés de plus de 8 ans et supervisés.
- Conservez l'appareil et son cordon hors de portée des enfants de moins de 8 ans.

 **ATTENTION :**

Cet appareil n'est pas conçu pour être plongé dans l'eau pendant le nettoyage. Veuillez suivre les instructions que nous avons incluses pour vous dans le chapitre sur le « Nettoyage ».

Utilisation conforme

Cet appareil est conçu pour faire griller des tranches de pain et des petits pains à l'aide du dispositif de grille-pain inclus.

Cet appareil est destiné à un usage domestique ou similaire. Il peut être utilisé uniquement tel qu'il est décrit dans ce mode d'emploi. Cet appareil ne doit pas être utilisé pour dans le cadre industriel.

Tout autre utilisation est considérée comme inadéquate et peut causer des dommages au bien ou même des blessures physiques.

Le fabricant n'assume aucune responsabilité pour les pertes causées par un usage autre que celui auquel cet appareil est destiné.

Déballer l'appareil

1. Retirez l'appareil de son emballage.
2. Retirez tout le matériel d'emballage tel que les films plastiques, le matériel de remplissage, les colliers de serrage et le carton.
3. Vérifiez la présence de toutes les pièces.
4. En cas de contenu d'emballage incomplet et de dommages apparents, n'utilisez pas l'appareil. Renvoyez-le immédiatement au détaillant.

i NOTE :

L'appareil peut contenir des résidus de production et de la poussière. Nous vous conseillons de nettoyer l'appareil comme décrit sous « Nettoyage ».

Liste des différents éléments de commande/Contenu de livraison

- 1 Fentes pour griller le pain
- 2 Manettes pour lever le chariot
- 3 Bouton ☺ « Réchauffage »
- 4  Bouton « Bagel et baguette »
- 5 Bouton ◀▶ « Degré de brunissage »
- 6 Bouton * « Décongélation »
- 7 Bouton ■ « Arrêt »
- 8 Tirir ramasse-miettes
- 9 Boîtier
- 10 Indicateurs lumineux
- 11 Affichage « Degré de brunissage »

Pas d'illustrations

Support roulant amovible

Notes d'utilisation

Avant la première utilisation

⚠ ATTENTION :

Laissez l'appareil fonctionner à vide environ 3 fois afin d'éliminer la couche de protection de la résistance. Sélectionnez alors pour cela la fonction la plus forte.

i NOTE :

L'émanation légère de fumée et d'odeurs est alors normale. Veillez à une aération suffisante.

Câble d'alimentation

Déroulez la longueur de câble nécessaire du socle de l'appareil. Passez le cordon par le guide-câble à l'arrière de l'appareil.

Branchement électrique

Vérifiez que la tension électrique que vous souhaitez utiliser, corresponde à celle de l'appareil. Vous trouverez les informations sur son sujet sur la plaque signalétique.

Boutons

i NOTE :

Les boutons situés sur l'appareil ne peuvent être utilisés que si l'appareil a été allumé en actionnant le levier du chariot.

Utilisation

1. Branchez l'appareil à une prise électrique de sécurité correctement installé.
2. Déposez votre (ou vos) tranche(s) de pain dans l'appareil et faites-les descendre dans l'appareil en appuyant sur le levier jusqu'à ce qu'il se bloque. Les indicateurs lumineux au-dessus des boutons ■ et ◀▶ sont allumés.
3. Appuyez plusieurs fois sur le bouton ◀▶ pour régler le degré de brunissage du plus clair à au plus foncé 7. En cas de doute, commencez avec une position plus faible.
4. L'appareil commence à griller. Lorsque le degré de brunissage choisi est atteint, l'appareil s'arrête automatiquement. Le panier à tartines remonte automatiquement.

⚠ AVERTISSEMENT :

Danger de brûlure lorsque vous retirez de petites tranches de pain !





5. Débranchez l'alimentation de la prise murale lorsque vous n'utilisez pas l'appareil.

Fonctions supplémentaires

Pour utiliser les fonctions spéciales désirées, enfoncez les touches correspondantes après avoir abaissé le levier.

NOTE :

La lampe témoin correspondant indique la fonction choisie.

	Stop	Pour interrompre la marche de l'appareil.
	Décongeler	Pour décongeler et ensuite griller du pain congelé.
	Bagel- et baguette	Griller d'un seul côté  NOTE : Coupez le bagel ou la baguette en deux. Placez le bagel ou la baguette dans le grille-pain de sorte que le côté extérieur soit tourné vers l'extérieur.
	Réchauffer	Pour réchauffer des tartines de pain déjà grillées.

Support roulant (amovible)

Vous souhaitez chauffer ou faire griller des petits pains ?

1. Dépliez les crochets de métal du support roulant.
2. Placez donc le support roulant sur les fentes du grille-pain.

ATTENTION :

- Ne chargez pas trop le support roulant ! Placez au maximum un petit pain sur le support roulant !

ATTENTION :

- Réglez le degré de brunissage uniquement au niveau maximum 3.
- Attendez **une** minute entre deux cycles de chauffe.
- **Ne** recouvrez **jamais** le petit pain de matière grasse ou de beurre. La graisse risque de couler et de s'enflammer !

3. AVERTISSEMENT : Danger de brûlure !

Attendez que la grille à petits pains soit complètement refroidie avant de la ranger !

Écartez doucement les crochets métalliques pour les replier.

Stockage

AVERTISSEMENT :

Les parois de l'appareil ainsi que les parties métalliques deviennent très chaudes pendant le fonctionnement. Laissez l'appareil refroidir avant de le ranger.

- Conservez l'appareil comme il est décrit et laissez-le complètement sécher. Nous vous recommandons de conserver l'appareil dans son emballage d'origine si vous ne l'utilisez pas pendant longtemps.
- Conservez toujours l'appareil hors de portée des enfants dans un endroit sec et bien aéré.

Système de rangement du câble d'alimentation

Vous pouvez enrouler le câble au niveau du socle de l'appareil.

Nettoyage

AVERTISSEMENT :

- Débranchez toujours l'appareil avant de le nettoyer et laissez le refroidir.
- Ne plongez pas l'appareil dans l'eau ! Sinon, cela peut causer un choc électrique ou un incendie.

ATTENTION :

- N'utilisez jamais de brosse métallique ni d'ustensile abrasif.
- N'utilisez jamais de produits corrosifs ou abrasifs.

Boîtier, support roulant

Pour nettoyer l'extérieur de l'appareil, un torchon normalement humide suffit.

Tiroir de récupération des miettes

Le ramasse-miettes est situé du côté opposé au levier d'éjection.

- Tirez sur la poignée du tiroir à miettes pour l'ouvrir, jetez les miettes s'y trouvant puis refermez le tiroir.

Dépannage

Problème	Cause possible	Solution
L'appareil ne fonctionne pas.	L'appareil ne reçoit pas d'alimentation électrique.	Essayez la prise avec un autre appareil.
		Branchez correctement la fiche secteur. Vérifiez le disjoncteur principal.
	L'appareil est défectueux.	Contactez notre centre de service ou un spécialiste.
Le pain est trop sombre.	Le réglage du grille-pain est trop haut.	Sélectionnez un réglage plus bas.
Le pain est trop clair.	Le réglage du grille-pain est trop bas.	Sélectionnez un réglage plus haut.
La fente du grille-pain de se relève plus.	Il y a une tranche de pain coincée dans le grille-pain.	Débranchez la fiche de la prise, laissez refroidir le grille-pain ! Dégagez la tranche de pain à l'aide d'un objet non conducteur, par ex. un bout de bois. Si nécessaire, retournez le grille-pain pour que la tranche puisse tomber.

Données techniques

Modèle :PC-TA 1170
 Alimentation : 220 - 240 V~, 50/60 Hz
 Consommation : 770 - 920 W
 Classe de protection : I
 Poids net : environ 1,43 kg

Nous nous réservons le droit d'apporter des modifications techniques ainsi que des modifications de conception dans le cadre du développement continu de nos produits.

Cet appareil a été contrôlé d'après toutes les directives européennes actuelles applicables, comme par exemple concernant la compatibilité électromagnétique et la basse tension. Cet appareil a été fabriqué en respect des réglementations techniques de sécurité les plus récentes.

Élimination

Signification du symbole « Poubelle »



Protégez votre environnement, ne jetez pas vos appareils électriques avec les ordures ménagères.

Utilisez, pour l'élimination de vos appareils électriques, les bornes de collecte prévues à cet effet où vous pouvez vous débarrasser des appareils que vous n'utilisez plus.

Vous contribuez ainsi à éviter les impacts potentiels dans l'environnement et sur la santé de chacun, causés par une mauvaise élimination de ces déchets.

Vous contribuez aussi au recyclage sous toutes ses formes des appareils électriques et électroniques usagés.

Vous trouverez toutes les informations sur les bornes d'élimination des appareils auprès de votre commune ou de l'administration de votre communauté.

Manual de instrucciones

Le agradecemos la confianza depositada en este producto y esperamos que disfrute de su uso.

Símbolos en este manual de instrucciones

Advertencias importantes para su seguridad están señaladas en especial. Siga estas advertencias incondicionalmente, para evitar accidentes y daños en el aparato:



AVISO:

Advierte ante los peligros para su salud y demuestra posibles riesgos de herida.



ATENCIÓN:

Indica los posibles riesgos para el aparato u otros objetos.



NOTA:

Pone en relieve consejos e informaciones para usted.

Índice

Indicación de los elementos de manejo	3
Notas generales	20
Indicaciones especiales de seguridad para este aparato ..	20
Uso para el que está destinado	21
Desembalaje del aparato	22
Indicación de los elementos de manejo /	
Contenido en la entrega	22
Notas de uso	22
Utilización	22
Almacenamiento	23
Limpieza	23
Resolución de problemas	23
Datos técnicos	24
Eliminación	24

Notas generales

Antes de la puesta en servicio de este aparato lea detenidamente el manual de instrucciones y guarde éste bien incluido la garantía, el recibo de pago y si es posible también el cartón de embalaje con el embalaje interior. En caso de dejar el aparato a terceros, también entregue el manual de instrucciones.

- Solamente utilice el aparato para el uso privado y para el fin previsto. Este aparato no está destinado para el uso profesional.
- No lo utilice al aire libre. No lo exponga al calor, a la entrada directa de rayos de sol, a la humedad (en ningún caso sumerja el aparato en agua) y a los cantos agudos. No utilice el aparato con las manos húmedas. En caso de que el aparato esté húmedo o mojado retire de momento la clavija de la caja de enchufe.
- Desconecte el aparato y siempre retire la clavija de la caja de enchufe (por favor tire de la clavija y no del cable), cuando no quiera utilizar el aparato, montar piezas o en caso de limpieza o defectos.
- **No** utilice el aparato sin vigilancia. En caso de salir de la habitación, desconecte siempre el aparato. Retire la clavija de la caja de enchufe.
- El aparato y el cable de alimentación de red se deben controlar regularmente para garantizar que no estén dañados.
- Solamente utilice accesorios originales.
- Para la seguridad de sus niños no deje material de embalaje (Bolsas de plástico, cartón, poliestireno etc.) a su alcance.



AVISO:

No deje jugar a los niños con la lámina. **¡Existe peligro de asfixia!**

Indicaciones especiales de seguridad para este aparato

- ¡No deje el aparato funcionar sin la presencia de una persona!



AVISO:

¡El pan muy seco puede, a veces, empezar a quemar en el tostador!

- Las partes de metal se calientan mucho. ¡Tenga cuidado no quemarse!
- Por favor no introduzca tenedores, cuchillos o objetos similares en las ranuras de tostado.

- No meta los dedos en la ranura de tostado (Peligro de quemaduras).
- No coloque el aparato cerca de objetos inflamables (por ej. cortinas, madera, etc.).
- No utilice el aparato con un temporizador externo o un sistema de control remoto independiente.
- No repare usted mismo el aparato. Póngase en contacto con un técnico autorizado. Si el cable de alimentación está dañado, corresponde al fabricante, a su representante o persona de cualificación similar su reemplazo para evitar peligros.
- Este aparato puede ser usado por niños de 8 o más años de edad y personas con capacidades físicas, sensoriales o mentales reducidas, o falta de experiencia y conocimientos, si reciben supervisión o instrucciones sobre el uso del aparato de forma segura y comprenden los riesgos implicados.
- Los niños no deben jugar con el aparato.
- La limpieza y el mantenimiento del usuario no deben ser realizados por niños menores de 8 años, y en este caso con supervisión.
- Mantenga el aparato y el cable fuera del alcance de niños menores de 8 años.

ATENCIÓN:

Este aparato no está diseñado para sumergirlo en agua durante su limpieza. Siga las instrucciones que hemos incluido en el capítulo “Limpieza”.

Uso para el que está destinado

Este aparato está diseñado para tostar rebanadas de pan y bollos con el accesorio para tostar.

El aparato está destinado al uso doméstico y a su uso en áreas similares. Sólo se puede utilizar en la forma descrita en este manual de instrucciones. El aparato no se puede utilizar con fines comerciales.

Cualquier otro uso no se considera como el pretendido y puede dar lugar a daños materiales o incluso lesiones físicas.

El fabricante no asume ninguna responsabilidad por daños que se puedan producir por un uso incorrecto.





Desembalaje del aparato

1. Retire el embalaje del aparato.
2. Retire todo el material de embalaje tal como películas de plástico, material de relleno, abrazaderas de cables y embalaje de cartón.
3. Compruebe el contenido para ver si faltan piezas.
4. En el caso de que el contenido del paquete esté incompleto o si se aprecian daños, no ponga el aparato en funcionamiento. Devuélvalo inmediatamente al comerciante.

NOTA:

Es posible que queden residuos derivados de la producción o polvo en el aparato. Se recomienda limpiar el aparato tal como se indica en el capítulo "Limpieza".

Indicación de los elementos de manejo / Contenido en la entrega

- 1 Ranuras para tostar
- 2 Palanca corredera
- 3 Botón  "calentamiento"
- 4  Botón "Rosquillas y barras"
- 5 Botón  "grado de tostado"
- 6 Botón  "descongelación"
- 7 Botón  "parada"
- 8 Bandeja recogemigas
- 9 Carcasa
- 10 Testigos indicadores
- 11 Indicación "Grado de tostado"

Sin ilustración

Parrilla calentabollos desmontable

Notas de uso

Antes del primer uso

ATENCIÓN:

Para la eliminación de la capa protectora en la espiral de calefacción debería accionar el aparato aprox. tres veces sin alimentos para tostar. Para ello elija el grado máximo de tueste.

NOTA:

La leve generación de humo y de olor es en este proceso normal. Debería preocuparse de tener suficiente aireación.

Cable de red

Desenrolle de la base el cable de red necesitado. Pase el cable por la guía en la parte posterior de la unidad.

Conexión eléctrica





Compruebe que la tensión eléctrica que vaya a usar coincida con la del aparato. Encontrará información al respecto en la placa identificadora.

Botones

NOTA:

Los botones del aparato solamente pueden suarse si el aparato se ha activado usando la palanca del soporte.

Utilización

1. Conecte el aparato solo a un enchufe de seguridad correctamente instalado.
2. Introduzca la(s) rebanada(s) de pan en la ranura y baje la placa deslizante con ayuda de la palanca hasta que encaje. Los testigos sobre los botones  y  se encienden.
3. Pulse repetidamente el botón  para ajustar el grado de tostado de la posición más clara  a la posición más oscura . En caso de dudas, empiece con una graduación baja.
4. El aparato inicia el proceso de tostar. Cuando se haya alcanzado el grado de tueste ajustado, se desconecta automáticamente el aparato. Entonces la placa deslizante sube de forma automática.

AVISO:

¡Existe el riesgo de quemaduras al retirar las rebanadas de pan!





5. Desconecte la alimentación de la toma cuando no use el aparato.

Funciones especiales

Para el uso deseado de las funciones especiales, debe presionar la tecla correspondiente después de haber bajado la palanca:

NOTA:

La lámpara de control correspondiente indica la función.

	Parada	Para parar el proceso de tueste con anterioridad.
	Descongelar	Para descongelar y tostar posteriormente pan congelado.
	Rosquillas y barras	Tostado por un lado  NOTA: Corte la rosquilla o barra por la mitad. Ponga la rosquilla o barra en la tostadora de modo que el lado exterior mire hacia fuera.
	Recalentar	Para calentar pan que ya está tostado.

Parrilla caliente bollos (desmontable)

¿Si quiere calentar o tostar unos bollos?

1. Despliegue los ganchos metálicos de la parrilla para panecillos.
2. Coloque la parrilla caliente bollos sobre las ranuras de la tostadora.

⚠ ATENCIÓN:

- No sobrecargue la parrilla caliente bollos. Coloque un máximo de un bollo sobre la parrilla.
- Ajuste el grado de tostado exclusivamente hasta la posición máxima ☞.
- Espere **un minuto** entre los dos ciclos de tueste.
- **No** unte el bollo con grasa o mantequilla. La grasa podría gotear y quemarse!

3. **⚠ AVISO: ¡Riesgo de quemaduras!**

Deje enfriar la rejilla de bollos antes de guardarla.

Separe suavemente los ganchos metálicos para volver a plegarlos.

Almacenamiento

⚠ AVISO:

Como la carcasa y las piezas de metal se calientan durante la puesta en marcha, deje enfriar el aparato antes de guardarlo.

- Limpie el dispositivo tal como se describe y deje que se seque por completo. Le recomendamos que guarde el aparato en el embalaje original si no va a utilizar el aparato durante un largo período de tiempo.
- Mantenga siempre el aparato fuera del alcance de los niños en un lugar seco y bien ventilado.

Dispositivo enrollador para el cable de red

El cable de red se puede enrollar en la base.

Limpieza

⚠ AVISO:

- Desconecte siempre el aparato y déjelo enfriar antes de limpiarlo.
- No sumerja el aparato en agua. Hacerlo puede provocar electrocución o incendio.

⚠ ATENCIÓN:

- No utilice ningún cepillo metálico u otros objetos que rayen el aparato.
- No utilice nunca productos corrosivos o abrasivos.

Carcasa, parrilla caliente bollos

Para limpiar el exterior del aparato, basta con utilizar un trapo normalmente húmedo.

Cajón de migas

La bandeja recogemigas está situada en la parte opuesta a la palanca elevadora.

- Extraiga el cajón de migas por la empuñadura, retire los restos de pan e introduzca de nuevo el cajón.

Resolución de problemas

Problema	Posible causa	Solución
El aparato no funciona.	El aparato no recibe suministro eléctrico.	Pruebe la toma con otro aparato. Enchufe el cable correctamente. Compruebe el disyuntor de circuito principal.
	El aparato está defectuoso.	Póngase en contacto con nuestro centro de servicios o con un especialista.
El pan está demasiado tostado.	La configuración de potencia del tostador es demasiado elevada.	Seleccione una configuración de potencia inferior.
El pan está poco tostado.	La configuración de potencia del tostador es demasiado baja.	Seleccione una configuración de potencia superior.

Problema	Posible causa	Solución
Las ranuras para tostadas no se elevan.	Hay una rebanada de pan atrapada en la ranura.	<p>¡Desconecte el enchufe de la toma! ¡Deje que se enfríe el aparato!</p> <p>Libere la rebanada de pan con un objeto aislado como, por ejemplo, un palillo de madera. Si es necesario, dé la vuelta al tostador para que la rebanada de pan caiga.</p>

Datos técnicos

Modelo:PC-TA 1170
 Suministro de tensión: 220-240 V~, 50/60 Hz
 Consumo de energía: 770-920 W
 Clase de protección: I
 Peso neto: aprox. 1,43 kg

El derecho de realizar modificaciones técnicas y de diseño en el curso del desarrollo continuo del producto esta reservado.

Este aparato se ha examinado según las normativas actuales y vigentes de la Comunidad Europea, como p. ej. compatibilidad electromagnética y directiva de baja tensión y se ha construido según las más nuevas especificaciones en razón de la seguridad.

Eliminación

Significado del símbolo "Cubo de basura"



Proteja nuestro medio ambiente, aparatos eléctricos no forman parte de la basura doméstica.

Haga uso de los centros de recogida previstos para la eliminación de aparatos eléctricos y entregue allí sus aparatos eléctricos que no vaya a utilizar más.

Ayudará en evitar las potenciales consecuencias, a causa de una errónea eliminación de desechos, para el medio ambiente y la salud humana.

Con ello, contribuirá a la recuperación, al reciclado y a otras formas de reutilización de los aparatos viejos eléctricos y electrónicos.

La información cómo se debe eliminar los aparatos, se obtiene en su ayuntamiento o su administración municipal.

Istruzioni per l'uso

Grazie per aver scelto il nostro prodotto. Vi auguriamo un buon utilizzo del dispositivo.

Simboli per questo manuale di istruzioni per l'uso

Le indicazioni importanti per la propria sicurezza sono indicati appropriatamente. Osservare assolutamente queste indicazioni, per evitare incidenti e danni all'apparecchio:



AVVISO:

Previene i rischi della propria salute ed indica possibili rischi di ferite.



ATTENZIONE:

Indica possibili pericoli per l'apparecchio o altri oggetti.



NOTA: Mette in risalto consigli ed informazioni.

Indice

Elementi di comando	3
Note generali.....	25
Avvertenze speciali di sicurezza per questo apparecchio ...	25
Utilizzo conforme alla destinazione	26
Disimballaggio dell'apparecchio	26
Elementi di comando / Nella fornitura.....	27
Note per l'uso	27
Uso	27
Conservazione	28
Pulizia	28
Risoluzione di problemi.....	28
Dati tecnici.....	29
Smaltimento	29

Note generali

Prima di mettere in funzione questo apparecchio, leggere molto attentamente le istruzioni per l'uso e conservarle con cura unitamente al certificato di garanzia, allo scontrino e, se possibile, alla scatola di cartone con la confezione interna. Se passate l'apparecchio a terzi, consegnate anche le istruzioni per l'uso.

- Utilizzare l'apparecchio esclusivamente per scopi privati e conformemente al tipo di applicazione previsto. Questo prodotto non è stato concepito ai fini di un impiego in ambito industriale.
- Non utilizzarlo all'aperto. Proteggerlo dal calore, nonché dall'esposizione diretta ai raggi solari e dall'umidità (non immergerlo mai in sostanze liquide) e tenerlo a distanza da oggetti con spigoli affilati. Non utilizzare l'apparecchio con le mani umide. Nel caso in cui si bagni o si inumidisca l'apparecchio, staccare immediatamente la spina.
- Disattivare l'apparecchio e staccare sempre la spina dalla relativa presa (prendendo in mano la spina, non tirando il cavo) allorché non si utilizza l'apparecchio, quando si applicano degli accessori oppure nel caso in cui lo si debba pulire o si siano manifestate anomalie.
- **Non** mettere in funzione l'apparecchio senza sorveglianza. Spegnerne sempre l'apparecchio, se si desidera uscire dalla stanza. Estrarre la spina dalla presa.
- Controllare regolarmente che l'apparecchio e il cavo non presentino tracce di danneggiamento. In tal caso l'apparecchio non deve più essere utilizzato.
- Utilizzare esclusivamente accessori originali.
- Per sicurezza tenere l'imballaggio (sacchetto di plastica, scatola, polistirolo, ecc.) fuori dalla portata dei bambini.



AVVISO:

Non lasciar giocare i bambini piccoli con la pellicola.
Pericolo di soffocamento!

Avvertenze speciali di sicurezza per questo apparecchio

- Usate l'apparecchio solo sotto controllo!



AVVISO:

Il pane molto secco può eventualmente bruciarsi durante la tostatura!

- Le parti in metallo diventano molto calde. Pericolo di ustionamento!
- Si raccomanda di non introdurre forchette, coltelli o altri utensili nello scomparto di tostatura.
- Non inserire mai le dita nella tositierra (pericolo di bruciature).

- Non appoggiate l'apparecchio nelle vicinanze di materiali combustibili (p. e. tende, legno ecc.)
- Non far funzionare l'apparecchio con un timer esterno o un telecomando separato.
- Non tentare di riparare l'apparecchio da soli. Contattare sempre un tecnico autorizzato. Se il cavo di alimentazione è danneggiato, farlo sostituire dal produttore, dall'agente addetto all'assistenza oppure da personale qualificato per evitare situazioni pericolose.
- Questo dispositivo può essere usato da bambini di età dagli 8 anni in su e da persone con ridotte capacità fisiche, sensoriali o mentali o con mancanza di esperienza e conoscenze se in presenza di persone che controllano e sanno usare il dispositivo in modo sicuro e capiscono i pericoli coinvolti.
- Il bambini non devono giocare con l'apparecchio.
- La pulizia e la manutenzione utente non devono essere eseguiti da bambini, a meno che di età superiore agli 8 anni e non siano controllati.
- Tenere il dispositivo e il cavo fuori dalla portata dei bambini di età inferiore agli 8 anni.



ATTENZIONE:

Non immergere l'apparecchio in acqua per pulirlo. Seguire le istruzioni riportate nel capitolo "Pulizia".

Utilizzo conforme alla destinazione

Questo apparecchio è previsto per tostare fette di pane e panini usando l'accessorio adeguato.

È adatto ad uso domestico e all'uso in aree simili. Può essere utilizzato solo nel modo descritto in questo manuale d'istruzione. L'apparecchio non può essere utilizzato per scopi commerciali.

Qualsiasi altro uso è considerato non idoneo e può determinare guasti alla proprietà e anche alle persone.

Il produttore non si assume alcuna responsabilità per danni che potrebbero verificarsi per uso non corretto.

Disimballaggio dell'apparecchio

1. Togliere il dispositivo dalla confezione.
2. Togliere tutto il materiale come pellicole di plastica, materiale di riempimento, fascette per cavi e cartone.
3. Controllare il contenuto per eventuali parti mancanti.
4. Nel caso in cui il contenuto dell'imballaggio sia incompleto o se i danni sono evidenti, non mettere in funzione l'apparecchio. Restituirlo immediatamente al rivenditore.

NOTA:

Potrebbe esserci polvere e residui di produzione sul dispositivo. Si consiglia di pulire il dispositivo come descritto in "Pulizia".

Elementi di comando/Nella fornitura

- 1 Vano tostatura
- 2 Leva di trasporto
- 3 Tasto ☺ "Riscaldamento"
- 4  Pulsante "Bagel e Baguette"
- 5 Tasto ◀▶ "Grado di tostatura"
- 6 Tasto ✨ "Scongellamento"
- 7 Tasto ■ "Arresto"
- 8 Vassoio raccoglibriciole
- 9 Gruppo
- 10 Indicatori luminosi
- 11 Indicatore digitale del "Grado di doratura"

Nessuna illustrazione

Griglia amovibile per panini

Note per l'uso

Prima del primo uso

ATTENZIONE:

Per togliere lo strato di protezione dalla spirale, sarebbe meglio attivare l'apparecchio ca. tre volte senza contenuto. Scegliere il livello di doratura desiderato.

NOTA:

Facendo questo è possibile che si formi un leggero fumo e odore. Arieggiare sufficientemente.

Cavo di alimentazione

Svolgere il cavo di alimentazione dal fondo per la lunghezza necessaria. Far passare il cavo attraverso la guida del cavo nella parte inferiore dell'unità.

Collegamento elettrico

Controllare se il voltaggio elettrico che si desidera utilizzare corrisponde a quello del dispositivo. Le informazioni sono presenti sulla targhetta del modello.

Tasti

NOTA:

I pulsanti dell'apparecchio possono essere utilizzati solo se l'apparecchio è stato acceso utilizzando la leva di caricamento.

Uso

1. Collegare l'apparecchio soltanto a una presa correttamente installata.
2. Introdurre la fetta/le fette di pane nello scomparto di tostatura, quindi abbassare la leva affinché la pinza scivoli interamente all'interno del tostapane, fino a innestarsi in posizione. Gli indicatori luminosi sopra i pulsanti ■ e ◀▶ si accendono.

3. Premere ripetutamente il pulsante ◀▶ per regolare il grado di doratura dall'impostazione della tonalità più chiara 1 a quella più scura 7. In caso di dubbio, si consiglia di iniziare con il parametro di regolazione più basso.
4. L'apparecchio avvia in questo modo la fase di tostatura. Al raggiungimento del grado di tostatura precedentemente impostato, l'apparecchio si disattiva automaticamente. La pinza scatta e fuoriesce in modalità automatica.

AVVISO:

Vi è il **rischio di bruciature** quando si rimuovono piccole fette di pane!





5. Scollegare la spina dalla presa di corrente quando non si utilizza l'apparecchio.

Funzioni supplementari

Per utilizzare le funzioni speciali desiderate, premere il rispettivo tasto dopo aver abbassato la leva:

NOTA:

La spia luminosa corrispondente si illumina indicando la funzione selezionata.

	Blocco	Per l'interruzione anticipata della fase di tostatura.
	Scongellamento	Per lo scongelamento e la successiva tostatura del pane surgelato.
	Bagel- e Baguette	Tostatura su un solo lato  NOTA: Tagliare il bagel o la baguette a metà. Posizionare il bagel o la baguette nel tostapane in modo che il lato esterno dell'alimento da tostare sia rivolto verso l'esterno dell'apparecchio.
	Riscaldamento	Per il riscaldamento del pane precedentemente già tostato.

Griglia per panini (amovibile)

Volete riscaldare o tostare panini?

1. Aprire i ganci metallici del vassoio.
2. Allora mettete la griglia per panini sulla fessura del tostapane.

ATTENZIONE:

- Non sovraccaricare la griglia per panini! Mettere massimo un panino sulla griglia!
- Regolare il grado di doratura solamente fino all'impostazione massima 7.
- Attendere **un** minute tra due cicli di tostatura.
- **Non** coprire il panino con grasso o burro. Il grasso potrebbe scorrere e bruciare!

3. **AVVISO: Pericolo di ustioni!**
Lasciare raffreddare la cremagliera prima di conservarla di nuovo.

Estrarre delicatamente gli agganci metallici per ripiegarli nuovamente verso l'alto.

Conservazione

AVVISO:
Visto che l'involucro e le parti di metallo si riscaldano durante l'uso, lasciare raffreddare l'apparecchio prima di metterlo via.

- Pulire il dispositivo come descritto e farlo asciugare completamente. Si consiglia di tenere il dispositivo nella confezione originale se l'apparecchio non sarà usato per lunghi periodi.
- Tenere sempre l'apparecchio fuori dalla portata dei bambini in un luogo asciutto e ben ventilato.

Dispositivo di avvolgimento per il cavo di alimentazione

Il cavo di alimentazione si può avvolgere sul fondo.

Pulizia

- AVVISO:**
- Prima di pulirlo togliete la spina dalla presa e lasciate raffreddare l'apparecchio.
 - Non immergere il dispositivo in acqua! Si rischia di causare scosse elettriche o incendio.

- ATTENZIONE:**
- Non usare spazzole di ferro o altri oggetti abrasivi.
 - Non usate detersivi forti o abrasivi.

Custodia, griglia per panini

Per la pulizia esterna dell'apparecchio usate solo un panno leggermente inumidito.

Cassetto raccogli-briciole

Il raccoglibriciole è situato sul lato opposto rispetto alla leva di trasporto.

- Estrarre il cassetto per briciole tirandolo per il manico, eliminare resti di pane ed inserire nuovamente il cassetto.

Risoluzione di problemi

Problema	Causa possibile	Soluzione
L'apparecchio non funziona.	L'apparecchio non viene alimentato.	Controllare la presa con un'altro apparecchio.
		Inserire la spina correttamente.
	Controllare l'interruttore di circuito principale.	
	L'apparecchio risulta difettoso.	Contattare il centro assistenza e un tecnico.
Il pane è troppo scuro.	L'impostazione di cottura è troppo alta.	Selezionare un'impostazione del tostapane più bassa.
Il pane è troppo chiaro.	L'impostazione di cottura è troppo bassa.	Selezionare un'impostazione di cottura più alta.

Problema	Causa possibile	Soluzione
Le fessure per il pane non si sollevano più.	Una fetta di pane è bloccata nella fessura.	<p>Scollegare la spina dalla presa! Far raffreddare il dispositivo!</p> <p>Liberare le fette di pane da oggetti che potrebbero bruciare, ad es. un pezzo di legno. Se necessario girare il tostapane sotto sopra in modo che la fetta di pane cada.</p>

Dati tecnici

Modello:PC-TA 1170
 Alimentazione rete: 220 - 240 V~, 50/60 Hz
 Consumo di energia: 770 - 920 W
 Classe di protezione: I
 Peso netto:ca. 1,43 kg

Si riserva il diritto di apportare modifiche tecniche e di design nel corso dello sviluppo del prodotto.

Questo apparecchio è stato controllato sulla base di tutte le direttive CE attuali in vigore in questo settore, quali per esempio la normativa in materia di compatibilità elettromagnetica e la direttiva in materia di bassa tensione, ed è stato costruito conformemente alle norme di sicurezza più moderne.

Smaltimento

Significato del simbolo "Eliminazione"



Salvaguardare l'ambiente, gli elettrodomestici non vanno eliminati come rifiuti domestici.

Per l'eliminazione degli elettrodomestici, fare uso dei posti di raccolta previsti per questo tipo  e porre quegli elettrodomestici che non sono più in uso.

Si contribuisce così ad evitare un effetto potenziale sull'ambiente e sulla salute, dovuto magari ad una eliminazione sbagliata.

Questo significa un contributo personale alla riutilizzazione, al riciclaggio e altre forme di utilizzazione di elettrodomestici ed apparecchi elettronici usati.

Si possono trovare le corrispondenti informazioni sugli appositi luoghi di raccolta, nelle amministrazioni dei comuni.

Instruction Manual

Thank you for choosing our product. We hope you will enjoy using the appliance.

Symbols in these Instruction Manual

Important information for your safety is specially marked. It is essential to comply with these instructions in order to avoid accidents and prevent damage to the appliance:



WARNING:

This warns you of dangers to your health and indicates possible injury risks.



CAUTION:

This refers to possible hazards to the appliance or other objects.



NOTE: This highlights tips and information.

Contents

Overview of the Components	3
General Notes	30
Special Safety Instructions for this Appliance.....	30
Designated Use	31
Unpacking the Appliance	31
Overview of the Components / Scope of Delivery	32
Notes for Use	32
Operation	32
Storage	33
Cleaning	33
Troubleshooting	33
Technical Data.....	33
Disposal.....	34

General Notes

Read the operating instructions carefully before putting the appliance into operation and keep the instructions including the warranty, the receipt and, if possible, the box with the internal packing. If you give this appliance to other people, please also pass on the operating instructions.

- The appliance is designed exclusively for private use and for the envisaged purpose. This appliance is not fit for commercial use.
- Do not use it outdoors. Keep it away from sources of heat, direct sunlight, humidity (never dip it into any liquid) and sharp edges. Do not use the appliance with wet hands. If the appliance is humid or wet, unplug it immediately.
- When cleaning or putting it away, switch off the appliance and always pull out the plug from the socket (pull the plug itself, not the lead) if the appliance is not being used and remove the attached accessories.
- Do **not** operate the appliance without supervision. If you leave the room you should always turn the appliance off. Remove the plug from the socket.
- The appliance and the mains lead have to be checked regularly for signs of damage. If damage is found the appliance must not be used.
- Use only original spare parts.
- In order to ensure your children's safety, please keep all packaging (plastic bags, boxes, polystyrene etc.) out of their reach.



WARNING:

Do not allow small children to play with the foil. **There is a danger of suffocation!**

Special Safety Instructions for this Appliance

- Always watch the appliance while it is being used!



WARNING:

Very dry bread can start to burn when being toasted!

- The metal parts get hot. Danger of burns!
- Do not insert forks, knives or other objects in the toasting slot.
- Do not insert your fingers into the toasting slots (danger of burns).
- Do not set up the appliance next to inflammable objects (e. g. curtains, wood, etc.)!

- Do not operate the appliance with an external timer or separate remote control system.
- Do not repair the appliance by yourself. Always contact an authorized technician. If the supply cord is damaged, it must be replaced by the manufacturer, its service agent or similarly qualified persons in order to avoid a hazard.
- This appliance can be used by children aged from 8 years and above and persons with reduced physical, sensory or mental capabilities or lack of experience and knowledge if they have been given supervision or instruction concerning use of the appliance in a safe way and understand the hazards involved.
- Children shall not play with the appliance.
- Cleaning and user maintenance shall not be made by children unless they are older 8 years and supervised.
- Keep the appliance and its cord out of reach of children less than 8 years.



CAUTION:

This appliance is not intended to be immersed in water during cleaning. Please observe the instructions that we have included for you in the chapter “Cleaning”.

Designated Use

This appliance is designed to toast slices of bread and rolls by using the toasting attachment.

It is intended for domestic use and use of similar areas. It may only be used in the manner described in this instruction manual. The appliance may not be used for commercial purposes.

Any other use is considered as not intended and may lead to damage of property or even to personal injury.

The manufacturer assumes no liability for damage which may occur through incorrect use.

Unpacking the Appliance

1. Remove the appliance from its packaging.
2. Remove all packaging material such as plastic films, filler material, cable ties and cardboard packaging.
3. Check the content for any missing parts.
4. In the event that the packaging content should be incomplete or if damages are noticeable, do not operate the appliance. Return it to the dealer immediately.

NOTE:

There may be dust and production residue on the appliance. We recommend cleaning the appliance as described under “Cleaning”.

Overview of the Components / Scope of Delivery

- 1 Toasting well
- 2 Carriage lever
- 3 ☰ button "Warming"
- 4 🥖 "Bagel and Baguette" button
- 5 ◀▶ button "Degree of browning"
- 6 ❄️ button "Defrosting"
- 7 ■ button "Stop"
- 8 Crumb tray
- 9 Enclosure
- 10 Indicator lights
- 11 "Degree of browning" display

No Illustration

Removable roll rack

Notes for Use

Before Initial Use

⚠️ CAUTION:

In order to remove the protective layer on the heating coil you should operate the appliance approximately three times when it is empty. Please select the maximum level of browning.

ℹ️ NOTE:

Any smoke or smells produced during this procedure are normal. Please ensure sufficient ventilation.

Mains Lead

Unwind the required mains lead from the base. Pass the cord through the cable guide at the back of the appliance.

Electrical Connection

Check whether the mains voltage that you want to use, corresponds with that of the appliance. You will find the information about it on the rating plate.

Buttons

ℹ️ NOTE:

The buttons on the appliance can only be used if the appliance has been turned on by using the carriage lever.

Operation

1. Connect the device only to a correctly installed safety socket.
2. Insert the slices of bread in the toasting slot and lower the slide with the lever until it snaps into place. The indicator lights above the buttons ■ and ◀▶ lit.

3. Press the ◀▶ button repeatedly to adjust the degree of browning from the lightest setting 1 to the darkest setting 7. If you are not sure start with a lower setting.
4. The appliance starts the toasting. When the set level of browning is reached, the appliance switches off automatically. The slide pops up automatically.

⚠️ WARNING:

There is a **danger of burns** when removing small slices of bread!

5. Disconnect the power supply from the socket when you are not using the appliance.

Special Functions

To use the desired special function, press the relevant key, after pressing down the lever.

ℹ️ NOTE:

The relevant LED indicates the function.

■	Stop	To stop toasting in process.
❄️	Thawing	To thaw and toast deep-frozen bread.
🥖	Bagel- and Baguette	One-side toasting ℹ️ NOTE: Cut the bagel or baguette in half. Place the bagel or baguette in the toaster that the outer side faces outward.
☰	Warming	To warm bread already toasted.

Roll Rack (Removable)

Want to warm up or toast some rolls?

1. Unfold the metal hooks from the roll rack.
2. Place the roll rack onto the toasting slot.

⚠️ CAUTION:

- Do not overload the roll rack! Place a maximum of one roll on the roll rack!
- Adjust the degree of browning only up to the maximum setting 7.
- Wait for **one** minute between two toasting cycles.
- **Never** coat the roll with fat or butter. Fat could drip down and ignite!

3. **⚠️ WARNING: Danger of burns!**

Let the roll rack cool down before storing it again.

Pull the metal hooks apart gently to fold them up again.

Storage

WARNING:

As the housing and the metal parts become hot during operation, allow the appliance to cool down before putting it away.

- Clean the appliance as described and allow to dry completely. We recommend to keep the appliance in the

original packaging if the appliance will not be used for long periods.

- Always keep the appliance out of the reach of children in a dry, well ventilated place.

Mains Cable Take-Up Appliance

The mains cable can be wound up on the base.

Cleaning

WARNING:

- Pull the mains plug out of the mains socket before you clean the appliance and allow the appliance to cool down.
- Do not immerse the appliance in water! Doing so may result in an electric shock or fire.

CAUTION:

- Do not use any wire brush or other abrasive objects.
- Do not use abrasive or aggressive cleaners.

Housing, Roll Rack

Only use a slightly damp cloth to clean the outside of the appliance.

Crumb Tray

The crumb tray is located on the opposite side to the carriage lever.

- Pull the crumb tray out by the handle, remove the small pieces of bread and push the tray back in place.

Problem	Possible cause	Solution
The toasting slots no longer rise.	A slice of bread is trapped in the slot.	Disconnect the plug from the socket! Allow the appliance to cool down! Free the slice of bread with an insulated object, e.g. a wooden stick. If necessary turn the toaster over so that the slice of bread falls out.

Troubleshooting

Problem	Possible cause	Solution
The appliance does not function.	The appliance has no power supply.	Test the socket with another appliance.
		Plug in the mains plug correctly.
		Check the main circuit breaker.
	The appliance is faulty.	Contact our service centre or a specialist.
The bread is too dark.	The toaster setting was too high.	Select a lower toaster setting.
The bread is too light.	The toaster setting was too low.	Select a higher toaster setting.

Technical Data

Model:.....PC-TA 1170
 Power supply:.....220 - 240 V~, 50/60 Hz
 Power consumption: 770 - 920 W
 Protection class:.....I
 Net weight:ca. 1.43 kg

The right to make technical and design modifications in the course of continuous product development remains reserved.

This appliance has been tested according to all relevant current CE guidelines, such as electromagnetic compatibility and low voltage directives, and has been constructed in accordance with the latest safety regulations.

Disposal

Meaning of the “Dustbin” Symbol



Protect our environment: do not dispose of electrical equipment in the domestic waste.

Please return any electrical equipment that you will no longer use to the collection points provided for their disposal.

This helps avoid the potential effects of incorrect disposal on the environment and human health.

This will contribute to the recycling and other forms of re-utilisation of electrical and electronic equipment.

Information concerning where the equipment can be disposed of can be obtained from your local authority.

Instrukcja obsługi

Dziękujemy za wybór naszego produktu. Mamy nadzieję, że korzystanie z urządzenia sprawi Państwu radość.

Symbole użyte w tej instrukcji obsługi

Ważne informacje dotyczące bezpieczeństwa użytkownika są specjalnie wyróżnione. Koniecznie stosuj się do tych wskazówek, aby uniknąć wypadków i uszkodzenia urządzenia:

OSTRZEŻENIE:

Ostrzega przed zagrożeniami dla zdrowia i wskazuje na potencjalne ryzyka obrażeń.

UWAGA:

Wskazuje na potencjalne zagrożenia dla urządzenia lub innych przedmiotów.

WSKAZÓWKA:

Wyróżnia porady i informacje ważne dla użytkownika.

Spis treści

Przegląd elementów obsługi.....	3
Ogólne uwagi	35
Specjalne wskazówki bezpieczeństwa dla urządzenia	35
Użytkowanie zgodnie z przeznaczeniem	36
Rozpakowanie urządzenia	37
Przegląd elementów obsługi/ Zakres dostawy	37
Wskazówki dotyczące użytkowania	37
Obsługa	37
Przechowywanie	38
Czyszczenie	38
Usterki i sposoby ich usuwania.....	38
Dane techniczne	39
Ogólne warunki gwarancji.....	39
Usuwanie	39

Ogólne uwagi

Przed uruchomieniem urządzenia proszę bardzo dokładnie przeczytać instrukcję obsługi. Proszę zachować ją wraz z kartą gwarancyjną, paragonem i w miarę możliwości również kartonem z opakowaniem wewnętrznym. Przekazując urządzenie innej osobie, oddaj jej także instrukcję obsługi.

- Proszę wykorzystywać urządzenie jedynie dla prywatnego celu, jaki został przewidziany dla urządzenia. Urządzenie to nie zostało przewidziane do użytku w ramach działalności gospodarczej.
- Proszę nie korzystać z urządzenia na zewnątrz. Proszę trzymać urządzenie z daleka od ciepła, bezpośredniego promieniowania słonecznego, wilgoci (w żadnym wypadku nie zanurzać w substancjach płynnych) oraz ostrych krawędzi. Proszę nie obsługiwać urządzenia wilgotnymi dłońmi. Jeżeli urządzenie jest wilgotne lub mokre, proszę natychmiast wyciągnąć wtyczkę.
- Jeżeli nie korzystacie Państwo z urządzenia, jeżeli chcecie Państwo zamontować jakieś akcesoria, w celu wyczyszczenia lub w przypadku jakichkolwiek zakłóceń, proszę zawsze wyłączyć urządzenie i wyjąć wtyczkę z gniazdka (należy ciągnąć za wtyczkę, nie za przewód).
- Pracującego urządzenia **nie** należy pozostawiać bez nadzoru. Przed opuszczeniem pomieszczenia urządzenie należy zawsze wyłączać i wyciągać wtyczkę sieciową z gniazda.
- Należy regularnie sprawdzać, czy urządzenie i kabel sieciowy nie są uszkodzone. W razie uszkodzenia należy przestać korzystać z urządzenia.
- Proszę stosować tylko oryginalne akcesoria.
- Dla bezpieczeństwa dzieci proszę nie zostawiać swobodnie dostępnych części opakowania (torby plastikowe, kartony, styropian itp.).

OSTRZEŻENIE:

Nie pozwalaj dzieciom bawić się folią. **Niebezpieczeństwo uduszenia!**

Specjalne wskazówki bezpieczeństwa dla urządzenia

- Proszę nie pozostawiać włączonego tostera bez nadzoru!

OSTRZEŻENIE:

Podczas procesu piekania bardzo suche pieczywo może zacząć się palić.

- Części metalowe się nagrzewają. Niebezpieczeństwo oparzenia!
- Proszę nie wkładać do szczeliny opiekacza widelca, noża itp.
- Nie wkładaj palców w kanał do piekania (niebezpieczeństwo oparzenia).

- Chleb może się zapalić. Opiekaczy do pieczywa nie wolno używać w pobliżu firanek i pod firankami lub innymi palnymi materiałami. Opiekacze podczas pracy powinny być pod nadzorem.
- Urządzenia nie należy obsługiwać za pomocą zewnętrznego regulatora czasowego ani oddzielnego systemu zdalnego sterowania.
- Nie naprawiać urządzenia samodzielnie. Skontaktować się z pracownikiem autoryzowanego serwisu. Jeśli przewód zasilania jest uszkodzony, należy go wymienić u producenta, przedstawiciela serwisu lub podobnie wykwalifikowanej osoby, aby uniknąć zagrożenia.
- Z urządzenia mogą korzystać dzieci powyżej 8 roku życia oraz osoby z ograniczonymi fizycznymi, czuciowymi oraz mentalnymi zdolnościami lub z brakiem doświadczenia i wiedzy, jeśli są nadzorowane lub poinstruowane, jak użyć urządzenia w bezpieczny sposób i rozumieją ewentualne ryzyko.
- Dzieciom nie wolno bawić się urządzeniem.
- Dzieci nie mogą zajmować się czyszczeniem ani konserwacją urządzenia, chyba, że ukończyły 8 lat i są nadzorowane.
- Trzymać urządzenie i jego przewód z dala od dzieci poniżej 8 roku życia.

 **UWAGA:**

Tego urządzenia nie wolno zanurzać w wodzie podczas czyszczenia. Proszę przestrzegać instrukcji, jakie znajdują się w rozdziale „Czyszczenie”.

Użytkowanie zgodnie z przeznaczeniem

To urządzenie jest przeznaczone do przygotowywania tostów z chleba oraz bułek przy pomocy końcówki do tostów.

Jest przeznaczone do użytku domowego oraz użycia na podobnych obszarach. Może być użyte tylko zgodnie z opisem w niniejszej instrukcji użytkowania. Urządzenia nie wolno używać w celach komercyjnych.

Inne użycie nie jest uważane za zgodne z zamierzeniem i może prowadzić do uszkodzeń mienia lub nawet obrażeń ciała.

Producent nie ponosi odpowiedzialności za szkody, które mogą pojawić się wskutek nieprawidłowego użytkowania.





Rozpakowanie urządzenia

1. Wyjmij urządzenie z opakowania.
2. Usuń wszystkie materiały opakowaniowe takie, jak folie z tworzyw sztucznych, materiał wypełniający, opaski zaciskowe i opakowania kartonowe.
3. Sprawdź zawartość pod kątem brakujących części.
4. W razie, gdy zawartość opakowania jest niepełna lub jest zauważalnie uszkodzona nie wolno korzystać z urządzenia. Należy zwrócić je bezzwłocznie do sprzedawcy.

i WSKAZÓWKA:

Na urządzenie mogą znajdować się kurz i pozostałości produkcyjne. Zalecamy wyczyszczenie urządzenia zgodnie ze wskazówkami zawartymi w punkcie „Czyszczenie”.

Przegląd elementów obsługi/ Zakres dostawy

- 1 Otwory do opiekania
- 2 Dźwignia podajnika
- 3 Przycisk  „podgrzewania”
- 4  Przycisk „Bajgiel i bagietka (Bagel and Baguette)”
- 5 Przycisk  „stopnia zarumienienia”
- 6 Przycisk  „rozmrężania”
- 7 Przycisk  „zatrzymania”
- 8 Tacka na okruszki
- 9 Obudowa
- 10 Kontrolki
- 11 Wyświetlacz „Stopień przyrumienienia”

Brak ilustracji

Zdejmowany ruszt na bułki

Wskazówki dotyczące użytkowania

Przed pierwszym użyciem

UWAGA:

Aby usunąć warstwę ochronną spirali grzewczej należy ok. trzech razy uruchomić urządzenie bez pieczenia. W tym celu proszę ustawić najwyższy stopień opiekania.

i WSKAZÓWKA:

Odczuwalny podczas tego procesu delikatny zapach spalenizny jest rzeczą normalną. Proszę pamiętać o odpowiedniej wentylacji.

Kabel sieciowy

Odwin z dolnej części potrzebną długość kabla sieciowego. Kabel należy przeprowadzić przez prowadnicę kabla z tyłu urządzenia.

Połączenia elektryczne



Sprawdź, czy napięcie sieciowe, którego chcemy użyć jest zgodne z napięciem urządzenia. Informacja na ten temat znajduje się na plakietce znamionowej.

Przyciski

i WSKAZÓWKA:

Przyciski na urządzeniu mogą być używane tylko wtedy, gdy urządzenie zostało włączone za pomocą dźwigni wózka.

Obsługa

1. Podłącz urządzenie wyłącznie do prawidłowo zainstalowanego i zabezpieczonego gniazdka elektrycznego.
2. Proszę umieścić kromkę chleba w szczelinie tosterza i przy pomocy dźwigni przesunąć uchwyt saneczkowy w dół, do jego zablokowania. Kontrolki nad przyciskami  i  oświetlone.
3. Naciśnąć kilkakrotnie przycisk  aby ustawić stopień przyrumienienia od najsłabszego ustawienia 1 do najmocniejszego ustawienia 7. W razie wątpliwości proszę zacząć od najniższego ustawienia.
4. Urządzenie rozpoczyna opiekanie. Gdy uzyskany zostanie ustawiony stopień opieczienia, urządzenie automatycznie się wyłączy. Uchwyt saneczkowy automatycznie przesunie się do góry.

OSTRZEŻENIE:

Niebezpieczeństwo oparzenia podczas wyjmowania niewielkich kromek chleba!





5. Odłączyć wtyczkę zasilania z gniazdka po wykorzystaniu urządzenia.

Funkcje specjalne

Aby uruchomić wybraną funkcję specjalną proszę po naciśnięciu dźwigni naciśnąć odpowiedni przycisk:

i WSKAZÓWKA:

Odpowiednia lampka kontrolna wskazuje uruchomienie danej funkcji.

	Stop	Zum vorzeitigen Beenden des Röstvorgangs.
	Rozmrażanie	Do rozmrażania a następnie opiekania zamrożonego chleba.
	Bajgiel i Bagietka	Opiekanie jednostronne i WSKAZÓWKA: Przeciąć bajgiel lub bagietkę na połowy. Umieścić bajgiel lub bagietkę w tosterze zewnętrzną stroną skierowaną na zewnątrz.
	Podgrzewanie	Do podgrzania niedawno opieczonych tostów.

Ruszt na bułki (zdejmowany)

Chcesz podgrzać lub opiec bułki?

1. Rozłóż metalowe uchwyty rusztu na bułki.
2. Umieść ruszt na bułki na otworze do opiekania.

⚠ UWAGA:

- Rusztu na bułki nie wolno przeciągać! Na ruszcie można umieścić tylko jedną bułkę!
- Ustawić stopień przyrumienienia jedynie na maksimum 3.
- Przed kolejnym cyklem opiekania należy odczekać **jedną** minutę.
- **Nigdy** nie należy smarować bułki tłuszczem ani masłem. Tłuszcz mógłby skapnąć i się zapalić!

3. **⚠ OSTRZEŻENIE: Ryzyko poparzeń!**

Przed ponownym użyciem podstawa na bułki powinna ostygnąć!

Delikatnie odciągnąć metalowe zaczepy od siebie, aby złożyć je ponownie.

Przechowywanie

⚠ OSTRZEŻENIE:

Podczas pracy rozgrzewa się zarówno obudowa, jak też elementy metalowe, przed uprzątnięciem należy odczekać, aż urządzenie wystygnie.

- Oczyszczyć urządzenie jak opisano i poczekać na jego całkowite wyschnięcie. Zalecamy utrzymanie urządzenia w oryginalnym opakowaniu, jeśli nie jest używane przez dłuższe okresy czasu.
- Zawsze trzymać urządzenie poza zasięgiem dzieci w suchym i dobrze wentylowanym miejscu.

Zwijak do kabla sieciowego

Kabel sieciowy można zwinąć na dolnej części urządzenia.

Czyszczenie

⚠ OSTRZEŻENIE:

- Przed czyszczeniem urządzenia proszę zawsze wyciągnąć wtyczkę z gniazdka i poczekać, aż urządzenie ostygnie.
- Nie zanurzać urządzenia w wodzie! Może to doprowadzić do porażenia prądem lub pożaru.

⚠ UWAGA:

- Proszę nie stosować drucianej szczotki lub innych przedmiotów szorujących.
- Proszę nie używać ostrych lub szorujących środków czyszczących.

Obudowa, ruszt na bułki

Zewnętrzną część urządzenia proszę czyścić jedynie za pomocą wilgotnej ściereczki.

Szuflada na okruszki

Tacka na okruszki znajduje się po przeciwnej stronie dźwigni podajnika.

- Wyciągnij za uchwyt szufladkę na okruszki, wysyp resztki chleba i wsuń szufladkę na miejsce.

Usterki i sposoby ich usuwania

Problem	Możliwa przyczyna	Rozwiązanie
Urządzenie nie działa.	Urządzenie nie ma dopływu zasilania.	Sprawdź gniazdko za pomocą innego urządzenia.
		Prawidłowo podłączyć wtyczkę sieciową.
	Sprawdź główne urządzenie odłączające zasilanie w sieci.	
	Urządzenie jest uszkodzone.	Skontaktować się z centrum serwisowym lub wykwalifikowanych fachowcem-specjalistą.
Chleb jest zbyt ciemny.	Ustawienie tostera było zbyt wysokie.	Wybrać niższe ustawienie tostera.
Chleb jest zbyt jasny.	Ustawienie tostera było zbyt niskie.	Wybrać wyższe ustawienie tostera.

Problem	Możliwa przyczyna	Rozwiązanie
Otworki na tosty nie unoszą się.	Kromka chleba zablokowała się w slotcie.	<p>Wyjąć wtyczkę z gniazda! Poczekać na ostygnięcie urządzenia!</p> <p>Wyjąć chleb za pomocą izolowanego przedmiotu, np. drewnianego patyczka. W razie konieczności obrócić toster, aby kromka chleba wypadła.</p>

Dane techniczne

Model:.....PC-TA 1170
 Napięcie zasilające:.....220 - 240 V~, 50/60 Hz
 Pobór mocy:.....770 - 920 W
 Stopień ochrony:.....I
 Masa netto:ok. 1,43 kg

Zastrzegamy sobie prawo wprowadzania zmian technicznych i projektowych w trakcie ciągłego rozwoju produktu.

Niniejsze urządzenie odpowiada wymaganiom normy bezpieczeństwa użytkowania oraz spełnia wymagania dyrektywy niskonapięciowej i kompatybilności elektromagnetycznej.

Ogólne warunki gwarancji

Producent/Dystrybutor udziela 24 miesięcy gwarancji na zakupione urządzenie. Okres gwarancji liczony jest od daty zakupu urządzenia.

W tym okresie uszkodzone urządzenie będzie bezpłatnie wymienione na wolne od wad. W przypadku, gdy wymiana będzie niemożliwa do zrealizowania, Nabywca otrzyma zwrot ceny zakupu urządzenia.

Za uszkodzone urządzenie uważa się takie, które nie spełnia funkcji określonych w instrukcji obsługi, a przyczyną takiego stanu jest wewnętrzna wada fabryczna lub materiałowa.

Gwarancją nie są objęte uszkodzenia mechaniczne, chemiczne, termiczne, powstałe w wyniku działania sił zewnętrznych (np. przepięcie w sieci energetycznej czy wyładowania atmosferyczne), jak również wady powstałe w wyniku obsługi niezgodnej z instrukcją obsługi urządzenia.

Nabywcy przysługuje prawo do wymiany urządzenia na wolne od wad lub, jeśli wymiana jest niemożliwa, zwrotu gotówki tylko po dostarczeniu do punktu zakupu kompletnego urządzenia z oryginalnymi akcesoriami, instrukcją obsługi i w oryginalnym opakowaniu wraz z dowodem zakupu i prawidłowo wypełnioną kartą gwarancyjną (pieczętka sklepu, data sprzedaży urządzenia).

Gwarancja oraz zawarte w niej warunki obowiązują na terenie Rzeczypospolitej Polskiej.

Niniejsza gwarancja nie wyłącza, nie ogranicza ani nie zawieszają uprawnień Nabywcy wynikających z przepisów Ustawy z dnia 27 lipca 2002 r. o szczególnych warunkach sprzedaży konsumenckiej oraz o zmianie kodeksu cywilnego (Dz. U. z 2002 r. Nr 141, poz. 1176).

Dystrybutor:
 CTC Clatronic Sp. z o.o
 Ul. Brzeska 1
 45-960 Opole

Usuwanie

Znaczenie symbolu „Pojemnik na śmieci”



Proszę oszczędzać nasze środowisko, sprzęt elektryczny nie należy do śmieci domowych.

Proszę korzystać z punktów zbiorczych, przewidzianych do zdawania sprzętu elektrycznego, i tam proszę oddawać sprzęt elektryczny, którego już nie będą Państwo używać.

Tym sposobem pomagają Państwo unikać potencjalnych następstw niewłaściwego usuwania odpadów, mających wpływ na środowisko i zdrowie ludzi.

Tą drogą przyczyniają się Państwo do ponownego użycia, do recyklingu i do innych form wykorzystania starego sprzętu elektrycznego i elektronicznego.

Informacje, gdzie można zdać sprzęt, otrzymają Państwo w swoich urzędach komunalnych lub w administracji gminy.

Használati utasítás

Köszönjük, hogy a termékünket választotta. Reméljük, elégedetten használja majd a készüléket.

A használati útmutatóban található szimbólumok

Az ön biztonságára vonatkozó utasítások kifejezetten meg vannak különböztetve. Kérjük, mindenképpen ügyeljen ezekre annak érdekében, hogy elkerülje a baleseteket és a készülék károsodását:

FIGYELMEZTETÉS:

Egészségét károsító veszélyforrásokra figyelmeztet és rámutat a lehetséges sérülési lehetőségekre.

VIGYÁZAT:

Lehetséges veszélyre utal, mely a készülékben vagy más tárgyokban kárt tehet.

MEGJEGYZÉS:

Tippeket és információkat emel ki.

Tartalom

A kezelőelemek áttekintése	3
Általános megjegyzések	40
A készülékre vonatkozó speciális biztonsági szabályok	40
Rendeltetésszerű használat	41
A készülék kicsomagolása	41
A kezelőelemek áttekintése / Szállított elemek	42
Megjegyzések használatra	42
Kezelés	42
Tárolás	43
Tisztítás	43
Hibaelhárítás	43
Műszaki adatok	43
Selejtezés	44

Általános megjegyzések

A készülék használatba vétele előtt gondosan olvassa végig a használati utasítást, és őrizze meg a garancialevéllel, a pénztári nyugtával és lehetőleg a csomagolókartonnal, ill. az abban lévő bélelőanyaggal együtt! Amennyiben a készüléket harmadik személynek adja tovább, a használati útmutatót is adja a készülékhez.

- Kizárólag személyi célra használja a készüléket, és csupán arra, amire való! A készülék nem ipari jellegű használatra készült.
- Ne használja a szabadban! Ne tegye ki erős hőhatásnak, közvetlen napsugárzásnak és nedvességnek (semmi esetre se mártsa folyadékba), és óvja az éles szélektől! Ne használja a készüléket vizes kézzel! Ha a készülék vizes vagy nedves lett, azonnal húzza ki a konnektorból.
- Kapcsolja ki a készüléket és mindig húzza ki a csatlakozót a dugaszoló aljzathoz (a csatlakozót, ne pedig a vezetékét húzza), ha nem használja a készüléket, tartozékokat szerel fel rá, tisztítja vagy zavart észlel.
- **Ne** működtesse a készüléket felügyelet nélkül! Mindig kapcsolja ki a készüléket, ha elhagyja a helyiséget! Húzza ki a csatlakozót a dugaszoló aljzathoz!
- A készüléket és a hálózati kábelt rendszeresen ellenőrizni kell, hogy nincs-e rajta sérülés jele. Ha sérülést lát rajta, a készüléket nem szabad használni.
- Csak eredeti tartozékokat használjon.
- Gyermekai biztonsága érdekében ne hagyja általuk elérhető helyen a csomagolóelemeket (műanyag zacskó, karton, sztiropor stb.).

FIGYELMEZTETÉS:

Kisgyermekeket ne engedjen a fóliával játszani.
Fulladás veszélye állhat fenn!

A készülékre vonatkozó speciális biztonsági szabályok

- Csak felügyelet mellett működtethető!

FIGYELMEZTETÉS:

A nagyon száraz kenyér pirítás közben esetleg égni kezd!

- A fém részek erősen átforrósodnak. Megégetésveszély!
- Ne nyúljon bele villával, késsel stb. a pirítótérbe!
- Ne nyúljon bele kézzel a pirító részbe (megégetheti magát).
- Ne tegyék a készüléket éghető tárgyak (pl. függöny, fa stb.) közelébe.

- Ne működtesse a készüléket külső időzítővel vagy különálló távirányító rendszerrel.
- Ne javítsa saját kezűleg a készüléket. Mindig lépjen kapcsolatba szakképzett szerelővel. Ha a villanyvezeték megsérül, a gyártónak, a szerviz ügynökségnek vagy más, hasonlóan képzett személynek kell a javítást végeznie, a veszélyek elkerülése érdekében.
- A készüléket nem használhatják 8 évesnél fiatalabb gyerekek, valamint csökkent fizikai, érzékelési vagy értelmi képességű személyek, vagy akiknek nincs meg a tapasztalatuk és tudásuk ehhez; kivéve, ha a biztonságukért felelős személy a készülék használatára megtanítja, vagy használat közben felügyeli őket.
- Gyerekek ne játsszanak a készülékkel.
- A tisztítást és karbantartást nem végezhetik gyerekek, kivéve, ha már 8 évesnél idősebbek és a művelet közben felügyelik őket.
- Tartsa a készüléket és tápkábelét a 8 évesnél fiatalabb gyerekektől távol.

VIGYÁZAT:

Ez a készülék nem alkalmas arra, hogy tisztítás közben víz alá merítsék. Kérjük kövesse a „Tisztogatás” fejezetben részletezett utasításokat.

Rendeltetésszerű használat

A készülék kenyérszeletek, valamint a pirító tartozékkal zsemliék pirítására szolgál.

Háztartási és más hasonló területeken való használatra készült. Csak a használati útmutatónak megfelelően leírtakra használható. A készülék nem használható kereskedelmi célokra.

Minden más használat helytelen használatnak minősül, és anyagi kárhoz vagy személyi sérüléshez vezethet.

A gyártó nem vállal felelősséget a helytelen használatból eredő károkért.

A készülék kicsomagolása

1. Vegye ki a készüléket a csomagolásból.
2. Távolítsa el az összes csomagolóanyagot, úgymint a műanyag fóliákat, töltőanyagot, kábelrögzítőket és a kartondoboz csomagolást.
3. Ellenőrizze a tartalmat bármilyen hiányzó alkatrész tekintetében.
4. Abban az esetben, ha a csomag tartalma hiányos vagy sérülések fedezhetők fel, ne működtesse a készüléket. Azonnal vigye vissza a kereskedőhöz.

MEGJEGYZÉS:

Por és gyártási maradványok lehetnek a készüléken. Javasoljuk a készülék megtisztítását a „Tisztítás” részben leírtak szerint.

A kezelőelemek áttekintése / Szállított elemek

- 1 Píritő nyílás
- 2 Mozgató kar
- 3 ≡ gomb „Melegítés”
- 4  „Kifli és bagett” gomb
- 5  gomb „Barnasági fok”
- 6  gomb „Kiolvasztás”
- 7  gomb „Leállítás”
- 8 Morzsatálca
- 9 Burkolat
- 10 Jelzőlámpák
- 11 „Píritás mértéke” kijelző

Ábra nélkül

Levehető péksütemény keret

Megjegyzések használatra

Az első használat előtt

VIGYÁZAT:

A fűtőspirált bevonó védőréteg eltávolítása végeztük müködtesse a píritőt kb. háromszor egymás után üresen! Válassza ehhez a legnagyobb pírulási fokozatot!

MEGJEGYZÉS:

Ennél a folyamatnál az enyhe füst- és szagképződés természetes. Gondoskodjék megfelelő szellőzésről!

Hálózati kábel

Tekerje le a szükséges hálózati kábelt a talprészről. Vezesse át a hálózati kábelt a készülék hátoldalán található kábelvezetőn.

Elektromos csatlakozás



Ellenőrizze, hogy a használni kívánt hálózati áram feszültsége megfelel a készüléken feltüntetett értéknek. Ezt a készülék adattábláján találja.

Gombok

MEGJEGYZÉS:

A készülék gombjai csak akkor használhatók, ha a készüléket bekapcsoltuk a kosár karjára.

Kezelés

1. Csatlakoztassa a készüléket egy megfelelően földelt csatlakozóba.
2. Tegye bele a píritandó kenyérszelet(ek)et a píritőnyílásba, majd a karral húzza le a szánt bekattanásig. A jelzőlámpák a  és  gombok felett kigyulladnak.
3. Nyomja meg ismételtlen a  gombot a píritás mértékének beállításához a legvilágosabb fokozattól f a leg-

sötétebb fokozatig 7. Kétség esetén kezdje a legkisebb fokozattal!

4. A készülék píritáni kezd. Amikor a kenyérszelet elérte a beállított barnulási fokot, a készülék automatikusan kikapcsol. Ilyenkor a szán automatikusan felcsúszik.

FIGYELMEZTETÉS:

Kis szelet kenyér eltávolításakor **égésveszély** kockázata áll fenn!





5. Húzza ki a konnektorból az áramvezetőket, ha nem használja a készüléket.

Speciális funkciók

Ha valamelyik külön funkciót kívánja használni, a kar lenyomása után nyomja meg a megfelelő gombot.

MEGJEGYZÉS:

A hozzá tartozó ellenőrző lámpa jelzi a funkció működését.

	Stop	A megkezdett píritás megszakítására.
	Kiolvaszt	Fagyasztott kenyér kiolvasztására és ezt követő megpíritására.
	Kifli és bagett	Egyoldalas píritás  MEGJEGYZÉS: Vágja a kiflit vagy bagettet félbe. Helyezze a kiflit vagy bagettet a píritóba a külső felével kifelé.
	Felmelegít	A már megpíritott kenyér felmelegítésére.

Péksütemény keret (levehető)

Szeretne péksütemény melegíteni vagy píritani?

1. Nyissa le a péksütemény kereten található fém kampókat.
2. Tegye a péksütemény keretet a píritő nyílására.

VIGYÁZAT:

- Ne terhelje túl a péksütemény keretet! Egyszerre csak egy péksüteményt tegyen a péksütemény keretre!
- Állítsa a píritás mértékét legfeljebb 7 állásba.
- Két píritás között várjon **egy** perct.
- **Ne** kenjen vajat vagy zsiradékot a péksüteményre. A zsiradék lecsöpöghet és meggyulladhat!

3.  **FIGYELMEZTETÉS: Égési sérülések veszélye!**
Az eltávolás előtt várja meg, amíg a melegítő rács lehűl!

Húzza szét óvatosan a fém kampókat, aztán hajtsa őket ismét össze.

Tárolás

⚠ FIGYELMEZTETÉS:

Mivel a külső burkolat és a fém részek működés közben átforrósodnak, elrakás előtt hagyja a készüléket lehűlni!

- A leirtaknak megfelelően tisztítsa meg a készüléket, és hagyja teljesen megszáradni. Javasoljuk, hogy az eredeti

csomagolásban tartsa a készüléket, ha hosszabb ideig nem fogja használni.

- A készüléket mindig gyerekektől távol, egy jól szellőztetett helyiségben tárolja.

A hálózati kábel felcsévézője

A hálózati kábelt fel lehet tekerni a talpészre.

Tisztítás

⚠ FIGYELMEZTETÉS:

- Tisztítás előtt húzza ki a hálózati csatlakozó dugót a konnektorból, és hagyja a készüléket lehűlni.
- Ne merítse vízbe a készüléket! Ez áramütést vagy tüzet okozhat.

⚠ VIGYÁZAT:

- Ne használjon drótkéfért vagy egyéb súroló eszközt.
- Ne használjon erős vagy súroló hatású tisztítószert.

Burkolat, péksütemény keret

A készülék házának tisztítására csak enyhén nedves ruhát használjon.

Morzsatálca

A morzsatálca a mozgatókarral ellentétes oldalon található.

- Húzza ki a morzsatálcát a fogantyúnál fogva, távolítsa el a kenyérmaradékokat és tolja vissza a tálcát.

Probléma	Lehetséges ok	Megoldás
A pirító nyílás nem emelkedik ki.	Egy kenyérszelet beakadt a nyílásba.	Húzza ki a tápkábelt az aljzatból. Hagyja lehűlni a készüléket! Egy szigetelt eszközzel, például egy fatüvel szabadítsa ki a kenyérszeletet. Ha szükséges, fordítsa fejjel lefelé a kenyérpirítót, hogy a kenyérszelet kiessen belőle.

Hibaelhárítás

Probléma	Lehetséges ok	Megoldás
A készülék nem működik.	A készülék nincs áram alatt.	Ellenőrizze az aljzatot egy másik készülékkel. Dugja be megfelelően a csatlakozódugaszt. Ellenőrizze az áramköri megszakítót.
	A készülék meghibásodott.	Lépjen kapcsolatba a szervizközpontunkkal vagy egy szakemberrel.
A kenyér túl sötét.	A pirító beállítása túl magas volt.	Válasszon alacsonyabb pirítási beállítást.
A kenyér túl világos.	A pirító beállítása túl alacsony volt.	Válasszon magasabb pirítási beállítást.

Műszaki adatok

Modell:.....PC-TA 1170
Feszültségellátás: 220 - 240 V~, 50/60 Hz
Teljesítményfelvétel:..... 770 - 920 W
Védelmi osztály:..... I
Nettó súly:kb. 1,43 kg

A műszaki és kivitelezési módosítások jogát a folyamatos termékfejlesztés miatt fenntartjuk.

Ezt a készüléket az Európa Tanács minden vonatkozó aktuális irányelve szerint (pl. elektromágnesesség-elviselő képesség vagy kisfeszültség-elviselő képesség) ellenőriztük, és a legújabb biztonságtechnikai előírások szerint készült.

Selejtezés

A „kuka” piktogram jelentése



Kímélje környezetünket, az elektromos készülékek nem a háztartási szemétként való!

Használja az elektromos készülékek ártalmatlanítására kijelölt gyűjtőhelyeket, ott adja

le azokat az elektromos készülékeit, amelyeket többé már nem kíván használni!

Ezzel segítséget nyújt ahhoz, hogy elkerülhetők legyenek azok a hatások, amelyeket a helytelen „szemétre dobás” gyakorolhat a környezetre és az emberi egészségre.

Ezzel hozzájárul az újrahasznosításhoz, a recyclinghoz és a kiöregedett elektromos és elektronikus készülékek értékesítésének egyéb formáihoz.

Az önkormányzatoknál vagy a polgármesteri hivatalokban tájékoztatást kaphat arról, hogy hova viheti a kiselejtezett készülékeit.

Руководство по эксплуатации

Спасибо за выбор нашего продукта. Надеемся, он вам понравится.

Символы применяемые в данном руководстве пользователя

Важные рекомендации для обеспечения вашей безопасности обозначены по особенному. Обязательно следуйте этим рекомендациям, чтобы предотвратить несчастный случай или поломку изделия:



ПРЕДУПРЕЖДЕНИЕ:

Предупреждает об опасности для здоровья и возможном риске получения травмы.



ВНИМАНИЕ:

Указывает на возможную опасность для изделия и других окружающих предметов.



ПРИМЕЧАНИЯ: Дает советы и информацию.

Содержание

Обзор деталей прибора	3
Общие замечания	45
Специальные указания по безопасности для этого прибора	45
Назначение	46
Распаковка устройства	47
Обзор деталей прибора/Комплект поставки	47
Примечания по использованию	47
Работа	47
Хранение	48
Чистка	48
Устранение неисправностей	48
Технические данные	49
Утилизация	49

Общие замечания

Перед началом эксплуатации прибора внимательно прочитайте прилагаемую инструкцию по эксплуатации и сохраните ее в надежном месте, вместе с гарантийным талоном, кассовым чеком и, по возможности, картонной коробкой с упаковочным материалом. Если даете кому-либо попользоваться прибором, обязательно дайте в придачу данную инструкцию по эксплуатации.

- Пользуйтесь прибором только частным образом и по назначению. Прибор не предназначен для коммерческого использования.
- Не пользуйтесь прибором под открытым небом. Предохраняйте прибор от жары, прямых солнечных лучей, влажности (ни в коем случае не погружайте его в воду) и ударов об острые углы. Не прикасайтесь к прибору влажными руками. Если прибор увлажнился или намок, тут же выньте вилку из розетки.
- После эксплуатации, монтаже принадлежностей, чистке или поломке прибора всегда вынимайте вилку из розетки (тяните за вилку, а не за кабель).
- **Не** оставляйте устройство без надзора во время работы. Обязательно выключайте устройство, если покидаете помещение. Извлекайте вилку из розетки.
- Прибор и кабель сетевого питания необходимо регулярно обследовать на наличие следов повреждения. При обнаружении повреждения пользоваться прибором запрещается.
- Используйте только оригинальные запчасти.
- Из соображений безопасности для детей не оставляйте лежать упаковку (пластиковые мешки, картон, пенопласт и т.д.) без присмотра.



ПРЕДУПРЕЖДЕНИЕ:

Не позволяйте детям играть с полиэтиленовой пленкой. **Опасность удушья!**

Специальные указания по безопасности для этого прибора

- Не оставляйте прибор без надзора!



ПРЕДУПРЕЖДЕНИЕ:

Слишком сухой хлеб может кроме прочего начать гореть!

- Металлические части нагреваются. Опасность ожогов!
- Пожалуйста, не орудуйте внутри тостера вилками, ножами или т.п.
- Не суйте пальцы в шахту тостера (Опасность ожогов).

- Не устанавливайте прибор вблизи легковоспламеняемых предметов (например: гардины, дерево и т.д.).
- Не управляйте устройством с помощью внешнего таймера или отдельной системы дистанционного управления.
- Не пытайтесь самостоятельно отремонтировать устройство. Обязательно свяжитесь с авторизованным мастером. При повреждении сетевого шнура, во избежание опасности поражения электрическим током, шнур следует заменить у изготовителя, сервисного представителя или других квалифицированных лиц.
- Это устройство может использоваться детьми с 8 лет и людьми с ограниченными физическими, осязательными и умственными способностями, а также людьми без опыта и знаний, если они находятся под присмотром или были проинструктированы об использовании устройства безопасным образом и понимают возможные угрозы.
- Детям не разрешается играть с устройством.
- Чистка и обслуживание не должно выполняться детьми, за исключением детей старше 8 лет и под наблюдением взрослых.
- Располагайте печь и сетевой шнур вне досягаемости детей младше 8 лет.

ВНИМАНИЕ:

Это устройство не предназначено для погружения в воду во время чистки. Пожалуйста, следуйте указаниям, размещенным в разделе “Чистка”.

Назначение

Данное устройство предназначено для подрумянивания ломтиков хлеба и булочек с помощью приспособления для обжаривания.

Устройство предназначено для домашнего использования. Его можно использовать только способом, описанным в данном руководстве. Устройство нельзя использовать для коммерческих целей.

Любое другое использование считается использованием не по назначению и может привести к порче имущества или даже к травме.

Производитель не несет ответственности за возможный ущерб, который может быть причинен в результате неправильного использования устройства.





Распаковка устройства

1. Извлеките устройство из его упаковки.
2. Удалите все упаковочные материалы, такие как пластиковая пленка, наполнители, скрутки и картонная упаковка.
3. Убедитесь в наличии всех компонентов.
4. В случае если содержимое упаковки неполное или обнаружены повреждения, не работайте с прибором. Немедленно верните его дилеру.

И ПРИМЕЧАНИЯ:

На устройстве могут быть пыль и остатки производственного процесса. Рекомендуется почистить устройство, как описано в главе «Чистка».

Обзор деталей прибора/ Комплект поставки

- 1 Хорошее поджаривание
- 2 Рычажок подъема
- 3 Кнопка  «Подогрев»
- 4  Кнопка «Бублик и багет»
- 5 Кнопка  «Степень подрумяживания»
- 6 Кнопка  «Размораживание»
- 7 Кнопка  «Стоп»
- 8 Поддон для крошек
- 9 Корпус
- 10 Индикаторные лампочки
- 11 Дисплей «Степень поджаривания»

Нет рисунка

Съемная решетка для булочек

Примечания по использованию

Перед первым использованием

⚠ ВНИМАНИЕ:

Для удаления защитной смазки с нагревательного элемента его необходимо три раза прогреть. Выберите для этого максимальную температуру.

И ПРИМЕЧАНИЯ:

Появление легкого дыма и постороннего запаха при этой процедуре явление нормальное. Обеспечьте достаточную вентиляцию помещения.

Сетевой шнур

Отмотайте кабель на необходимую длину со дна прибора. Проденьте сетевой кабель сквозь направляющую на задней стенке устройства.

Электрические соединения

Проверьте, что напряжение сетевого электропитания, которое предполагается использовать, соответствует





номиналу прибора. Номинальное напряжение прибора указано на информационной табличке.

Кнопки

И ПРИМЕЧАНИЯ:

Кнопки на приборе можно использовать только после включения прибора рычагом салазок.

Работа

1. Подключайте устройство только к правильно установленной, исправной розетке.
2. Вставьте кусочек (ки) хлеба в паз (ы) тостера и, нажав на рычаг, опустите салазки вниз, до их фиксации. Горят индикаторные лампочки над кнопками  и .
3. Последовательно нажимайте кнопку  для регулирования степени поджаривания от светлой  до темной  настройки. В случае неуверенности, начинайте с первого положения.
4. Тостер начинает поджаривать хлеб. Как только он поджарится до установленного цвета, тостер автоматически выключится. Салазки автоматически выедут наверх.

⚠ ПРЕДУПРЕЖДЕНИЕ:

При вынимании маленьких ломтиков хлеба есть опасность ожогов!





5. Отключите прибор от розетки электропитания, когда он не используется.

Специальные функции

Чтобы воспользоваться специальными функциями нажмите, после опускания рычага вниз, соответствующую кнопку.

И ПРИМЕЧАНИЯ:

Соответствующая контрольная лампочка сигнализирует об активизации режима.

	Стоп	Для преждевременного выключения тостера.
	Размораживание	Для размораживания и последующего поджаривания глубоко замороженного хлеба.
	Бублик и багет	Поджаривание на одной стороне И ПРИМЕЧАНИЯ: Разрежьте пополам бублик или багет. Поместите бублик или багет в тостер так, чтобы наружная сторона была направлена наружу.
	Разогревание	Для разогревания ранее поджаренного хлеба.

Решетка для булочек (съёмная)

Хотите разогреть или поджарить булочки?

1. Разверните металлические крючки решетки для булочек.
2. Тогда поставьте решетку для булочек на шахту тостера.

⚠ ВНИМАНИЕ:

- Не перегружайте решетку для булочек! Кладите только одну булочку на решетку для булочек!
- Настройте степень поджаривания, но только до максимальной настройки 3.
- Ждите в течение **одной** минуты между двумя циклами поджаривания.
- **Никогда** не намазывайте на булочки жир или сливочное масло. Жир может начать капать и воспламениться!

3. ⚠ **ПРЕДУПРЕЖДЕНИЕ: Опасность ожога!**

Перед тем, как убирать решетку для булочек на хранение, дайте ей остыть.

Аккуратно вытяните металлические крюки раздельно, чтобы снова сложить их.

Хранение

⚠ ПРЕДУПРЕЖДЕНИЕ:

Так как при работе корпус и металлические части устройства становятся очень горячими, дайте устройству остыть перед тем, как снимать его.

- Почистите устройство в соответствии с описанием, и дайте ему полностью высохнуть. Рекомендуется хранить устройство в его оригинальной упаковке, если оно не используется длительное время.
- Всегда храните устройство в сухом, хорошо вентилируемом месте, недоступном для детей.

Место намотки сетевого шнура

Сетевой шнур наматывается на приспособление на нижней части прибора.

Чистка

⚠ ПРЕДУПРЕЖДЕНИЕ:

- Перед каждой чисткой вынимайте вилку из розетки и дайте прибору остыть.
- Не погружайте прибор в воду! После этого возникает риск возгорания или удара электрическим током.

⚠ ВНИМАНИЕ:

- Не применяйте проволочные щетки или предметы с абразивным покрытием.
- Не используйте для чистки сильно моющие средства или пасты.

Корпус, решетка для булочек

Для чистки прибора снаружи пользуйтесь влажной тряпкой.

Лоток для крошек

Поддон для крошек расположен на противоположной стороне от рычага салазок.

- Вытяните выдвижную полку для хлебных крошек, встряхните из нее остатки хлеба и вставьте ее обратно.

Устранение неисправностей

Проблема	Возможная причина	Решение
Устройство не работает.	Нет электропитания.	Проверьте розетку с помощью другого устройства.
		Вставьте штепсель в розетку правильно. Проверьте выключатель.
	Устройство неисправно.	Обратитесь в наш сервисный центр или к специалисту.
Хлеб слишком темный.	Слишком высокая настройка тостера.	Выберите более низкую настройку тостера.

Проблема	Возможная причина	Решение
Хлеб слишком светлый.	Слишком низкая настройка тостера.	Выберите более высокую настройку тостера.
Слоты тостера больше не поднимаются.	Кусочек хлеба застрял в слоте.	Выдерните шпатель из розетки! Дайте устройству остыть! Извлеките кусочек хлеба из слота с помощью не проводящего ток предмета, например деревянной палочки. При необходимости переверните тостер, чтобы кусочек хлеба выпал из него.

Технические данные

Модель:PC-TA 1170
 Электропитание: 220 - 240 V~, 50/60 Hz
 Потребляемая мощность: 770 - 920 W
 Класс защиты: I
 Вес нетто:примерно 1,43 kg

Сохранено право на технические и конструкционные изменения в рамках продолжающейся разработки продукта.

Данное устройство соответствует всем текущим директивам CE, таким как электромагнитная совместимость и низкое напряжение; оно произведено в соответствии с новейшими правилами техники безопасности.

Утилизация

Значение символа «корзина»



Защита окружающей среды: не допускается утилизация электроприборов вместе с бытовыми отходами.

Утилизация устаревшей техники и неисправных электроприборов производится в городских приёмных пунктах.

Не допускайте неправильной утилизации отходов. Это наносит вред окружающей среде и оказывает негативное воздействие на здоровье людей.

Оказывайте содействие программе утилизации и другим формам переработки электронной и электрической техники.

Информацию о пунктах утилизации бытовой техники можно получить в местных органах власти.

استكشاف الأخطاء وإصلاحها

المشكلة	السبب المحتمل	الحل
الجهاز لا يعمل.	لا تصل طاقة كهربائية إلى الجهاز.	تحقق من عمل المقبس باستخدام جهاز آخر.
		وصل مقبس كبل التوصيل الرئيسي بصورة صحيحة.
		افحص قاطع الدائرة الرئيسية.
	هناك عيب بالجهاز.	اتصل بمركز الصيانة الخاص بنا أو بأحد المتخصصين.
الخبز محروق.	إعداد المحمصة كان مرتفع جدًا.	اختر إعداد مستوى تحميص منخفض.
لم يتم تحميص الخبز تمامًا.	إعداد المحمصة كان منخفض جدًا.	اختر إعداد مستوى تحميص مرتفع.
فتحات التحميص لم تُعد ترتفع.	شريحة الخبز عالقة في الجهاز.	افصل القابس من المقبس الكهربائي واترك الجهاز حتى يبرد!
		أخرج قطعة الخبز بأي أداة معزولة، مثل عصي خشبي. اقلب المحمصة إذا تطلب الأمر بحيث تسقط شريحة الخبز.

التخلص من الجهاز

معنى رمز "صندوق القمامة"

حماية بيئتنا: يجب عدم التخلص من المعدات الكهربائية في سلة النفايات المنزلية.

تخلص من الأجهزة الكهربائية القديمة أو المعيبة من خلال نقاط تجميع البلدية.



يُرجى المساعدة في تجنب الآثار البيئية والصحية المحتملة الناتجة عن التخلص من النفايات بطريقة غير صحيحة.

سيسهم ذلك في عملية إعادة التدوير وغيرها من الأساليب التي يمكن من خلالها إعادة استخدام المعدات الكهربائية والإلكترونية.

يمكن الحصول على المعلومات المتعلقة بالأماكن التي يمكن التخلص من المعدات بها من خلال السلطة المحلية

البيانات الفنية

الطراز: PC-TA 1170.....
 مصدر الطاقة: 220 - 240 فولت ~، 50 / 60 هرتز
 استهلاك الطاقة: الحد الأقصى 770 - 920
 فئة الحماية: I.....
 الوزن الصافي: حوالي 1,43 كيلو جرام
 نحتفظ بالحق في إجراء تغييرات فنية وتصميمية في سياق التطوير المستمر لمنتجاتنا.

هذا الجهاز متوافق مع جميع توجيهاات السلع الإلكترونية مثل التوجيه الخاص بالتوافق الكهرومغناطيسي والجهد المنخفض، وتم تصنيعه طبقاً لتعليمات المحافظة على السلامة الأخيرة.

ملاحظة:

لا يمكن استخدام الأزرار الموجودة على الجهاز إلا إذا تم تشغيل الجهاز باستخدام مقبض الحمل

التشغيل

1. أوصل الجهاز فقط للقابس الصحيح المركب بأمان.
2. أدخل سرائح الخبز في فتحة التحميص وحركها مع الذراع حتى تثبت في مكانها الصحيح. تضيء مصابيح المؤشر أعلى الزرين ■ و ◀.
3. اضغط على زر ▶ عدة مرات لضبط درجة التحميص من الأدنى ! إلى الأعلى 7. إذا كنت غير متأكد ابدأ بالإعداد المنخفض.
4. يبدأ الجهاز في التحميص. عند الوصول إلى مستوى التحمير، يتوقف تشغيل الجهاز تلقائيًا. ستظهر الشريحة تلقائيًا.

تحذير:

تُمة خطر من التعرض للإصابة بحروق عند إزالة السرائح الصغيرة من الخبز!

5. أفضل مصدر الطاقة من المقبس عند عدم استخدام الجهاز

وظائف خاصة

لاستخدام الوظيفة الخاصة المطلوبة، اضغط على المفتاح المناسب، بعد الضغط على الذراع لأسفل.

ملاحظة:

يشير المؤشر الضوئي LED إلى الوظيفة.

■	الإيقاف	لإيقاف التحميص مقدمًا.
✪	الذوبان	لإذابة الخبز المجمد وتحميصه.
🍌	البايغل والباغيت	التحميص من جهة واحدة ملاحظة: اقطع البايغل أو الباغيت من المنتصف. ضع البايغل أو الباغيت في المحمصة بحيث يكون الجانب الخارجي باتجاه الخارج.
☞☞☞	التحميص	لتسخين الخبز الذي تم تحميصه بالفعل.

التنظيف

تحذير:

- اسحب القابض من المقبس قبل تنظيف الوحدة واترك الوحدة لتبرد.
- لا تغمر الجهاز في الماء! وإلا سيؤدي إجراء ذلك إلى حدوث صدمة كهربائية أو نشوب حريق.

صيانة الفتات

- توجد صينية فتات الخبز على الجانب المقابل للذراع النقل.
- اسحب صينية الفتات للخارج من المقبض، ثم أزل قطع الخبز الصغيرة ثم ادفع الصينية مكانها مرة أخرى.

تنبيه:

- لا تستخدم فرشاة سلك أو أي مواد كاشطة.
- لا تستخدم أي منظفات حادة أو كاشطة.

المهيت، حامل خبز

استخدم قطعة قماش مبللة قليلاً لتنظيف الوحدة من الخارج.

حامل خبز (قابل للإزالة)

- هل ترغب في تسخين أو تحميص بعض الخبز؟
- 1. فك الخطاطيف المعدنية من الحامل الدوار.
- 2. ضع حامل الخبز في فتحة التحميص.

تنبيه:

- لا تُفرد في وضع الخبز على الحامل! ضع بحد أقصى رغيف خبز واحد على حامل الخبز!
- اضبط درجة التحميص حتى الحد الأقصى 7 فقط.
- انتظر لمدة دقيقة واحدة بين دورتي التحميص.
- لا تضع أبدًا دهناً أو زيلاً على الخبز. فقد يُنقط الدهن إلى أسفل مما قد يؤدي إلى الاشتعال!

ملاحظة: خطر الاحتراق!

اترك حامل الخبز حتى يبرد قبل تخزينه مرة أخرى!

اسحب الخطاف المعدني وحده بلطف ليرجع مكانه مرة أخرى.

التخزين

تحذير:

بسبب زيادة درجة حرارة المهيت (الهيكل الخارجي) والأجزاء المعدنية أثناء التشغيل، يُرجى ترك الجهاز حتى يبرد قبل وضعه جانبًا.

- نظف الجهاز كما هو مذكور واتركه ليحفظ تمامًا. ننصح بحفظ الجهاز في الصندوق الأصلي وذلك إذا لم يتم استخدامه لفترات طويلة.
- احفظ الجهاز دائمًا بعيدًا عن متناول الأطفال في مكان جاف وجيد التهوية.

جهاز رفع الكبل الرئيسي

يمكن لف الكبل الرئيسي حول القاعدة.

- يمكن للأطفال بدءًا من عمر 8 سنوات وأكثر استخدام هذا الجهاز وكذلك الأشخاص الذين يعانون من نقص القدرات الذهنية أو الحسية أو البدنية أو نقص الخبرة والمعرفة إذا توفر لهم الإشراف أو التعليمات الخاصة باستخدام الجهاز بطريقة آمنة وأدركوا المخاطر المتضمنة.
- يجب ألا يعيثر الأطفال بالجهاز.
- يجب عدم قيام الأطفال بالتنظيف أو صيانة المستخدم إلا إذا كانوا أكبر من سن 8 سنوات وخضعوا للإشراف.
- احتفظ بالجهاز والكبل الخاص به بعيدًا عن متناول الأطفال دون 8 سنوات.

تنبيه:

الجهاز غير مصمم لغمره في الماء عند التنظيف. يُرجى اتباع التعليمات المضمنة لك في فصل "التنظيف".

7 ■ زر "الإيقاف"

8 صينية تجميع فتات الخبز

9 الهيكل الخارجي

10 أضواء المؤشر

11 عرض "درجة التحميص"

لا توجد صورة

حامل خبز قابل للإزالة

ملاحظات بشأن التشغيل

قبل الاستخدام لأول مرة

تنبيه:

لإزالة الطبقة الواقية من على ملف التسخين، يجب عليك تشغيل الجهاز ثلاث مرات تقريبًا وهو فارغ. يُرجى تحديد أقصى مستوى للحصول على اللون البني.

ملاحظة:

يعد انبعاث أي دخان أو روائح في هذه المرحلة أمرًا عاديًا. يُرجى التأكد من وجود تهوية كافية.

الكبل الرئيسي

فك كبل الطاقة الرئيسي من على القاعدة. مرر الكبل عبر موجه الكبل الموجود بظهر الوحدة.

التوصيل الكهربائي

تحقق إذا ما كان جهد التيار الرئيس الذي تريد استخدامه يتوافق مع جهد الجهاز. ستجد معلومات عنه في بطاقة التصنيف.

الاستخدام المميز

تم تصميم هذا الجهاز لتحميم شرائح ولفافات الخبز باستخدام ملحق التحميص.

فالجهاز مُصمم للاستخدام المنزلي والاستخدام في الأماكن المشابهة. ويجب استخدامه فقط بالطريقة المذكورة في دليل التعليمات. يجب عدم استخدام الجهاز لأغراض تجارية.

أي استخدام آخر يعتبر استخدام لا يتفق مع الغرض الذي صمم من أجله الجهاز قد يؤدي إلى تلف الممتلكات أو حتى الإصابة الشخصية.

لا يتحمل المُنصَح أي مسؤولية بشأن الضرر الذي قد ينتج جراء الاستخدام الخاطئ.

تفريغ محتويات الجهاز

1. أخرج الجهاز من عبوته.
2. أزل كافة مواد التعبئة والتغليف مثل الطبقات البلاستيكية، ومواد الحشو، وروابط الكابل، والعبوة المصنوعة من الورق المقوى.
3. تحقق من المحتويات للتأكد من عدم وجود أي جزء مفقود.
4. إذا كانت محتويات العبوة غير كاملة أو لاحظت تلف المحتويات، لا تشغل الجهاز. أعد عبوة المحتويات للموزع على الفور.

ملاحظة:

قد يوجد غبار أو مخلفات إنتاج على الجهاز. لذا نوصي بتنظيف الجهاز على النحو الموضح أدنى العنوان "التنظيف".

نظرة عامة على المكونات / نطاق التسليم

- 1 فتحة التحميص
- 2 مفتاح الرافعة
- 3 زر "التسخين"
- 4 زر "البايغل والباغيت"
- 5 زر "درجة التحميص"
- 6 زر "إذابة الجليد"

- 50 استكشاف الأخطاء وإصلاحها
- 50 البيانات الفنية
- 50 التخلص من الجهاز

دليل التعليمات

شكراً لك لاختيارك منتجنا. نأمل في أن تستمتع باستخدام الجهاز.

رموز تعليمات الاستخدام

تم وضع علامات على هذه المعلومات الهامة خصيصاً للحفاظ على سلامتك. من الضروري الامتثال لهذه التعليمات لتجنب وقوع حوادث ومنع إلحاق تلف بالجهاز:

⚠ تحذير:

يحذرك هذا الرمز من الإصابة بمخاطر على صحتك ويشير إلى وجود مخاطر محتملة للتعرض للإصابة.

⚠ تنبيه:

يشير هذا الرمز إلى وجود مخاطر محتملة قد يتعرض لها الجهاز أو أشياء أخرى.

ℹ ملاحظة:

يلقي هذا الرمز الضوء على النصائح والمعلومات.

المحتويات

- 3 نظرة عامة على المكونات
- 53 ملاحظات عامة
- 53 تعليمات السلامة الخاصة بهذا الجهاز
- 52 الاستخدام المميز
- 52 تفريغ محتويات الجهاز
- 52 نظرة عامة على المكونات / نطاق التسليم
- 52 ملاحظات بشأن التشغيل
- 51 التشغيل
- 51 التخزين
- 51 التنظيف

تعليمات السلامة الخاصة بهذا الجهاز

- راقب الجهاز دائماً أثناء الاستخدام!

⚠ تحذير:

يمكن أن يحترق الخبز الجاف جداً عند تحميصه!

- الأجزاء المعدنية بالجهاز تسخن. وبهذا يوجد خطر التعرض للاحتراق!
- لا تدخل شوكة، أو سكاكين أو أي أدوات أخرى في فتحة التحميص.
- لا تدخل أصابعك في فتحات التحميص (خطر الاحتراق).
- لا تضع الجهاز بجوار المواد القابلة للاشتعال (مثل الستائر، والخشب، وغيرها)!
- لا تشغل الجهاز باستخدام مؤقت خارجي أو نظام تحكم عن بُعد منفصل.
- لا تصلح الجهاز بنفسك. اتصل دائماً بفني معتمد. إذا كان كابل مزود الطاقة تالفاً، فيجب استبداله عن طريق المُصنِّع، أو وكيل الصيانة التابع له أو أشخاص مؤهلين لتجنب أي خطر.

GARANTIEKARTE

warranty card • garantiekaart • carte de garantie • scheda di garanzia • tarjeta de garantía • cartão de garantia • garantikort • karta gwarancyjna • záruční list • kartica jamstva • carte de garanție • Гаранционная карта • záručný list • garancijski list • garancijajegy • гарантійний формуляр • Гарантійний талон •

بطاقة ضمان

PC-TA 1170

24 Monate Garantie gemäß Garantieerklärung • 24 months warranty according to warranty declaration • 24 maanden garantie volgens garantieverklaring • 24 mois de garantie selon la déclaration de garantie • 24 mesi di garanzia secondo la dichiarazione di garanzia • 24 meses de garantía de acuerdo con la declaración de garantía • 24 meses de garantía, de acordo com a declaração de garantia • 24 måneders garanti i henhold til garantibetingelsene • 24 mesiace gwarancji na podstawie oświadczenia gwarancyjnego • záruka 24 měsíců podle prohlášení o záruce • 24 mjesечно jamstvo u skladu s jamstvenom deklaracijom • 24 luni garanție conform declarației de garanție • 24 месеца гаранция в съответствие с гаранционната декларация • 24-mesačná záruka podľa vyhlásenia o záruke • 24-mesečna garancija, skladno z garancijsko izjavo • 24 hónap garancia a garanciafeltételeken leirtak szerint • гарантія на 24 місяці відповідно заяві про гарантію • Гарантія 24 місяця согласно заявленним гарантійним правилам • ضمان لمدة 24 شهراً وفقاً لبيان الضمان

Kaufdatum, Händlerstempel, Unterschrift • date of purchase, dealer stamp, signature • aankoopdatum, dealerstempel, handtekening • date d'achat, tampon du concessionnaire, signature • data di acquisto, timbro del rivenditore, firma • fecha de compra, sello del distribuidor, firma • data de compra, carimbo do distribuidor, assinatura • kjøpsdato, forhandlerstempel, signatur • data zakupu, pieczęć sprzedawcy, podpis • datum zakoupení, razítko prodejce, podpis • datum kupovine, žig trgovca, potpis • data de achiziție, stampila furnizorului, semnătură • Дата на покупката, Печат на Продавача, Подпис • dátum nákupu, pečiatka obchodníka/predajcu, podpis • datum nakupa, žig trgovca, podpis • vásárlás dátuma, kereskedő bélyegzője, aláírás • дата придбання, печатка продавця, підпис • Дата приобретения, Штамп продавца, Подпись • تاريخ التراء، و عدد الترخا، المبيع والتوقيع

**PROFI COOK**
www.proficook-germany.de

**PROFI COOK**

Internet: www.proficook-germany.de
Made in P.R.C.

Stand 09/2018