

Bedienungsanleitung

OCTO ACTUATORS GmbH

ANTRIEBSTECHNOLOGIE für Bettsysteme aller Art

In dieser Bedienungsanleitung werden folgende Antriebssysteme beschrieben:

Serie	Anzahl Motore	Versionen
PriMove „E“	2M	„E“ Entry
EcoMove	2M	Classic, V1,V2,V3,V4,V5,V6
EasyMove	2M	V1,V2,V3,V4,V5,

Serie SMART MOVE	Anzahl Motore	Versionen
PriMove „E“	2M	„E“ Entry
EcoMove	2M	Classic, V1,V2,V3,V4,V5,V6
EasyMove	2M	V1,V2,V3,V4,V5,



Hinweis:

Abbildungen können vom Original abweichen oder Optionen zeigen.

Ausgabe Version: 2023 – 01 MOVE_2M



Inhaltsverzeichnis

1	Die Produkte dieser Anleitung	3
2	Lieferumfang (Standard)	3
3	Wichtige Hinweise zur Verwendung und Sicherheit	4
3.1	Symbole als Wegweiser in dieser Anleitung	4
3.2	Bestimmungsgemäße Verwendung oder Anwendung	4
3.3	Sicherheitshinweise	5
3.4	Allgemeine Hinweise	7
3.5	Haftungsausschluss	7
4	Inbetriebnahme und Bedienung	8
4.1	Steuerung und Netzteil	8
4.2	Anbringen eines Hakens	9
4.3	Verbindung der Steckerbuchse 6P mit dem Motor (Memorymotor 8P)	9
4.4	Verbindung des Netzteils mit dem Motor	10
4.5	Inbetriebnahme durch Verbindung des Netzteils mit der Stromquelle	10
4.6	Verbindung mit dem AKKU Pack	11
5	Mögliche Bedienarten	12
5.1	D-Synchromodus (Parallelverbindung)	12
5.2	S-Synchromodus (Bi-Direktional mit zwei SMART Motoren 8P und Sono2)	14
6	Optionsübersicht	15
6.1	Funkfermbedienungen mit Nachlichtfunktion und optionaler APP-Funktion	15
6.2	SMART APP Steuerung	16
6.3	SMART Control APP Inbetriebnahme (PIN/CODE)	17
6.4	Funkfermbedienung Sono2 mit Memoryfunktion und APP Steuerung	21
6.4.1	SMART APP Sono 2	23
6.5	Funkfermbedienung Micro 1 / 2	31
6.6	Optionale Kabel	32
6.7	Haken und Klammern	32
6.8	Kabelferbedienungen MAXI (+ 100cm)	32
7	Im Falle einer Störung oder eines Stromausfalls	33
7.1	Funkfermbedienung neu kodieren. (Funksender A auf Funkempfänger A) STANDARD	33
7.2	Notabsenkungsfunktion (NAS) im Funkempfänger	33
7.3	Funkfermbedienung neu kodieren. (Funksender A auf Funkempfänger A) Micro 1/2	34
7.4	Mechanische Notabsenkungsfunktion (NAS)	35
7.5	5 Minuten Check	36
8	Technische Daten	38
9	Wartung und Reinigung	38
10	Entsorgung	39
11	EU-Konformitätserklärung / CE-Dol Konformität	41
12	Sonstiges	41

1 Die Produkte dieser Anleitung

Für die Verstellung von Möbeln, Sofas, Matratzen oder Betten wurde die Antriebssystemtechnologie der Firma OCTO Actuators GmbH (Germany) verwendet. Diese weltweit patentierte hochwertige Antriebstechnologie bietet Ihnen höchste Qualität und eine Vielzahl an Vorteilen.

In dieser Bedienungsanleitung werden folgende Antriebssysteme beschrieben:

Serie	Anzahl Motore	Versionen	Seriennummer und Typ Übertragen Sie hier die Daten des Typenschildes.
PriMove „E“	2	„E“ Entry,	Produktbezeichnung: Seriennummer
EcoMove	2	Classic, V1,V2,V3,V4,V5,V6	Produktbezeichnung: Seriennummer
EasyMove	2	V1,V2,V3,V4,V5,	Produktbezeichnung: Seriennummer

Im Verzeichnis Optionsübersicht werden zusätzlich folgende Antriebssysteme beschrieben:

Serie	Anzahl Motore	Versionen	Seriennummer und Typ Übertragen Sie hier die Daten des Typenschildes.
PriMove „E“	2	„E“ Entry	Produktbezeichnung: Seriennummer
EcoMove „Memory“	2	Memory - Classic, V1,V2,V3,V4,V5,V6	Produktbezeichnung: Seriennummer
EasyMove „Memory“	2	Memory - V1,V2,V3,V4,V5,	Produktbezeichnung: Seriennummer

In dieser Anleitung sprechen wir von 1M, 2M, 3M, 4M Systemen. Das „M“ steht für Motor und die Zahl für die Anzahl der Motore. 2M bedeutet, dass es sich um ein Antriebssystem mit zwei Motoren handelt.

Die Gewährleistung für die Antriebstechnologie beträgt 2 Jahre gegenüber dem Hersteller des Fertigproduktes.

Für weitere Informationen und Details zu diesen Versionen besuchen Sie unsere Internetseite, www.octo-actuators.de, kontaktieren Ihren Händler (Verkäufer) oder unseren Service unter der Telefonnummer 0049 9346 9276 – 222.

Bei der Anwendung wünschen wir Ihnen viel Freude mit unserem Produkt „Made in Germany“.







2 Lieferumfang (Standard)

Der Standardlieferumfang für die Antriebstechnologie ist wie folgt definiert:

Serie	Steuerung	Netzteil	Bemerkungen
PriMove „E“	Kabelhandschalter	24SF	Optionen und Zubehör können den Lieferumfang verändern.
EcoMove	Kabelhandschalter	24SF	Optionen und Zubehör können den Lieferumfang verändern.
EasyMove	Kabelhandschalter	24SF	Optionen und Zubehör können den Lieferumfang verändern.

3 Wichtige Hinweise zur Verwendung und Sicherheit

3.1 Symbole als Wegweiser in dieser Anleitung

Symbol	Signalwort	Bedeutung
	Gefahr	Das Blitz-Symbol warnt vor Gefahren durch elektrischen Strom.
	Warnung	Warnung vor möglichen leichten Verletzungen von Personen oder möglichem Sachschaden
	Vorsicht	Warnung vor möglichen Defekten bzw. möglicher Zerstörung des Geräts
 	Wichtiger Hinweis Wichtiger Tipp	Hier wird ein für die Funktion wichtiger Hinweis oder Tipp gegeben.
	Entsorgung und Rücksicht auf unsere Umwelt	Dieses Symbol gibt den Hinweis dafür, dass die Entsorgung von Batterien, Motorteilen, Netzteilen und sonstigen elektronischen Geräten nicht über den Hausmüll, sondern nur über amtliche Rücknahmestellen erfolgen darf.

3.2 Bestimmungsgemäße Verwendung oder Anwendung



Bei der Verwendung des Produktes sind die Sicherheitshinweise zu beachten. Ein nicht sachgemäßer Gebrauch kann zu Verletzungen und Produktschäden führen, für die keine Haftung durch den Hersteller der Antriebstechnik übernommen wird.

Hinweise für Geräte mit Batterien/Akkus

Bei Nichtbenutzung des Systems über einen längeren Zeitraum (z. B. Urlaub) wird empfohlen, die Akkus/Batterien aus dem Handschalter/der Steuerung zu entnehmen und entsprechend zu lagern.

Eine Verwendung von Akkus in den Steuerungen wird nicht empfohlen, da das System über keine Ladefunktion verfügt. Es ist aber generell möglich und führt jedoch auf Grund der geringeren Spannung (1,2 Volt Akku – 1,5 Volt Batterie) zu Einbußen in der Funktionsdauer.

Die theoretische Lebensdauer der vorgeschriebenen Mignon-Alkaline Batterien, Typ R6 AAA UM3, liegt bei angenommenen 5 Verststellungen pro Tag bei ca. 3 Jahren. Für eine dauerhafte und sichere Funktion wird jedoch vorsorglich empfohlen nach ca. 1 Jahr die Batterien zu erneuern.



Batterien müssen aus dem Gerät entfernt werden, bevor es verschrottet wird. Das Gerät ist vom Netz zu trennen, bevor die Batterie/der Akku entnommen wird. Batterien/Akkus sind bei entsprechenden öffentlichen Sammelstellen / Entsorgungssystemen zu entsorgen.



Nach einem Stromausfall, dem Ziehen des Netzsteckers oder einem Wechsel der Batterien des Handsenders, Empfängers oder im Netzteil ist ein nochmaliges Herstellen des Kontakts zwischen Funkfernbedienung und Motoreinheit nicht notwendig. Die bereits gespeicherte Verbindung bleibt erhalten.

Verwenden Sie nur Originalteile und Originalzubehör.

Überlastung der Antriebsmechanik

Eine Überlastung der Kopf- der Fußseite sollte vermieden werden (siehe Abbildung), damit die Getriebe der Antriebsmechanik nicht beschädigt werden. Die Antriebstechnik ist nicht für einen Dauerbetrieb geeignet. Das System darf nicht länger als 2 Minuten betätigt werden. Nach einem Dauerbetrieb von 2 Minuten muss eine Mindestpause von 10 Minuten eingehalten werden.





Die maximale Belastung, verteilt über die Liegefläche*, darf folgende Grenzwerte nicht überschreiten!

Antriebstechnologie	MAX*	Antriebstechnologie	MAX *
Basic, Easy, Eco, OF12, OF14“	150 KG	OB 05 Classic, OB 20	200 KG
eMotion 1M, 2M, 4M	150 KG	OB 05 Black	240 KG
PriMove E, M, S, 2M, 3M, 4M	200 KG	OB 05 Red	300 KG

3.3 Sicherheitshinweise

 Vor dem Anschluss der Steuerung an das Stromnetz vergleichen Sie bitte die Spannung des Stromnetzes mit der auf dem Typenschild der Steuerung angegebenen Eingangsspannung. Das Typenschild befindet sich an der Unterseite der Steuerung.

 Netzspannung und Eingangsspannung auf dem Typenschild müssen identisch sein. Wenn dies nicht zutrifft, darf die Steuerung nicht mit dem Stromnetz verbunden werden. In diesem Fall bitte den Lieferanten kontaktieren

 Um Verletzungen oder Beschädigungen zu vermeiden, darf die Technik nur bedient werden, wenn sich keine Menschen oder Tiere unter dem Lattenrost (Bett) sowie Gegenstände zwischen der hochgefahrenen (oder flachen) Antriebseinheit und dem Rahmen befinden.

 Bitte darauf achten, dass sich keine Gliedmaßen oder Gegenstände im unmittelbaren Bereich der Hebel oder Züge befinden dürfen (Quetschgefahr, Gefahr des Einziehens).

 Das gesamte System ist vor Feuchtigkeit zu schützen und darf nicht längere Zeit der direkten Sonnenstrahlung ausgesetzt werden.

Bitte beachten Sie, dass der Netzstecker immer frei zugänglich ist, um diesen bei Gefahr schnell herausziehen zu können. Auch die Netzanschlussleitung muss frei liegen. Bitte achten Sie darauf, dass kein Gegenstand auf die Leitung gestellt oder die Leitung eingeklemmt wird.



 Die Netzanschlussleitung ist einmal im Jahr auf erkennbare Beschädigungen zu prüfen.



Wegen der Gefahr eines Stromschlags darf eine beschädigte Netzanschlussleitung nur vom Hersteller, seinem Kundendienst oder einer ähnlich qualifizierten Person ersetzt werden.



Bitte darauf achten, dass Funk nur bei Sichtkontakt zum Bett verwendet werden darf (z.B. nicht vom angrenzenden Raum).



Dieses Gerät kann von Kindern ab einem Alter von acht (8) Jahren und von Personen mit eingeschränkten physischen, sensorischen oder geistigen Fähigkeiten oder einem Mangel an Erfahrung und/oder Wissen verwendet werden, wenn sie beaufsichtigt werden oder bezüglich des sicheren Gebrauchs des Geräts unterwiesen wurden und die daraus resultierenden Gefahren verstanden haben. Kinder dürfen nicht mit dem Gerät spielen.



Der Hersteller der vollständigen Maschine (Endprodukt) darf den Antrieb als unvollständige Maschine nur dann in Betrieb nehmen, wenn die vollständige Maschine, in die ein Antrieb eingebaut wurde, allen Schutzziele der Maschinenrichtlinie 2006/42/EG entspricht, und wenn die Konformität der vollständigen Maschine vom Hersteller erklärt wurde. Der Hersteller des Endproduktes ist verpflichtet, eine Betriebsanleitung für das Endprodukt zu erstellen. Die Sicherheitshinweise in dieser Betriebsanleitung müssen auf Grundlage einer Risikoanalyse des Endproduktes erstellt werden



Personen mit einer Herzschwäche oder einem Herzschrittmacher sollten die Nutzung explizit durch einen/eigenen Facharzt freigeben lassen. Es ist darauf zu achten, dass Magnete (wie diese zur Befestigung des Handsenders eingesetzt werden können) auch die Nutzung einschränken können.

Haben Sie die Antriebstechnik über einen längeren Zeitraum nicht im Gebrauch, dann entfernen Sie Handschalter / Handsender zur Vorbeugung von nicht spezifikationsgemäßem Gebrauch durch (zum Beispiel) Kinder.

Ebenso sollten Sie zu Ihrer Sicherheit vor erneutem Gebrauch eine Funktionsprüfung durchführen. Alle Verstellbereiche sind dazu einmal komplett auf- und abzufahren.



Das System darf nur von autorisiertem Fachpersonal geöffnet oder repariert werden!

Eigenmächtige Instandsetzungen und Veränderungen schließen die Haftung des Herstellers für daraus resultierende Schäden aus! Bei Nichtbeachtung dieser Vorgaben kann es zu Gefährdung von Personen kommen.



Bitte bei Transport oder Wartungsarbeiten etc. darauf achten, dass die Züge, die Kabel und/oder Ummantelungen wieder ordnungsgemäß verlegt/eingesetzt werden.



Das System darf nur mit den für die Verwendung bestimmten und ausgelieferten Originalkomponenten verwendet werden. Dies gilt für die mechanischen Bauteile wie auch für die Steuerungen sowie die Netzteile.

3.4 Allgemeine Hinweise



Technische Änderungen im Sinne der ständigen Produktverbesserung sind jederzeit ohne Ankündigung vorbehalten!

Diese Anleitung ist für die Fachleute des Endprodukteherstellers bestimmt und nicht für die Weitergabe an den Betreiber des Endprodukts. Sie kann hinsichtlich der Sachinformationen als Grundlage für die Erstellung der Endproduktanleitung dienen. Diese Anleitung kann für die vom Endproduktehersteller zu erstellende Betriebsanleitung für das Endprodukt dienen. Sie entbindet den Endproduktehersteller jedoch in keinem Fall eine gesonderte Risikoanalyse für das Endprodukt zu erstellen und mit den Sicherheitshinweisen eine eigene Endproduktanleitung zu erstellen. Die Bedienungsanleitung enthält nicht alle für den sicheren Betrieb des Endproduktes notwendigen Informationen. Sie beschreibt ausschließlich den Einbau und die Bedienung des Antriebes als unvollständige Maschine.

Der Hersteller des Endproduktes ist gemäß der Maschinenrichtlinie 2006/42/EG verpflichtet, die Bedienungsanleitung zu seinen technischen Unterlagen zu nehmen und für die staatlichen Kontrollstellen zu dokumentieren.

Diese Bedienungsanleitung wurde mit großer Sorgfalt erstellt. Für die Richtigkeit und Vollständigkeit der Daten, Abbildungen und Zeichnungen wird keine Gewähr oder Haftung übernommen, soweit diese nicht gesetzlich vorgeschrieben ist.





3.5 Haftungsausschluss

Octo-Actuators haftet nicht für Schäden, die durch das Nichtbeachten dieser Anleitung, durch von Octo-Actuators nicht freigegebenen Änderungen am Produkt oder durch von Octo-Actuators nicht hergestellten oder nicht freigegebenen Ersatzteilen resultieren.

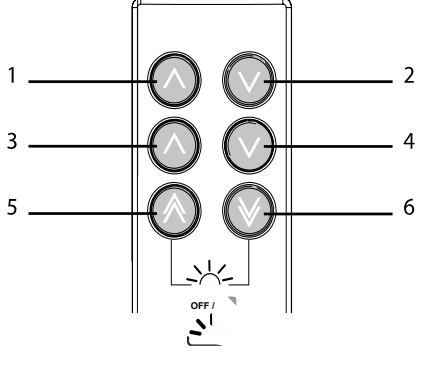

4 Inbetriebnahme und Bedienung

4.1 Steuerung und Netzteil

Die folgende Darstellung erklärt symbolisch die Funktion der Tasten auf dem Kabelhandschalter und dem Handsender.

Tastenfunktionen	Bemerkungen
	<p>Tasten 1 und 2 verstellen das Rückenteil. Tasten 3 und 4 verstellen das Fußteil Tasten 5 und 6 verstellen gemeinsam das Rücken- und das Fußteil</p> <p>Die linken Tasten 1,3 und 5 steuern das System aufwärts. Die Tasten 2,4 und 6 abwärts.</p> <p>  Bei Funkfernbedienungen schalten Sie das Nachtlicht im Empfänger durch gleichzeitigen Tastendruck der Tasten 5 und 6 ein oder aus.</p> 

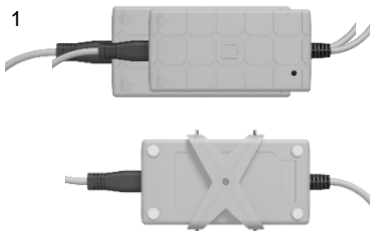
Die folgende Darstellung zeigt symbolisch ein Netzteil.

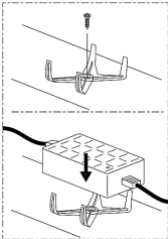
Netzteil E-Power 24SF Natural	Bemerkungen
	<p>Netzteil E-Power24SF Natural</p> <ol style="list-style-type: none"> 1) Netzleitung 230 V 2) Motorleitung 24V <p> 3) Optional CrossFix zur Befestigung des Netzteils am Bett.</p>  



Beim Netzteil leuchtet die grüne LED, wenn das Netzteil mit der Stromquelle verbunden wurde und signalisiert Betriebsbereitschaft.

4.2 Anbringen eines Hakens

Für den erhöhten Komfort erhalten Sie beim Kabelhandschalter einen Haken. Dieser wird in den Kabelhandschalter in die dafür vorgesehene Öffnung eingesteckt oder durch eine Durchgangsöffnung im oberen Bereich des Kabelhandschalters mit leichtem Druck durchgeschoben. (Abhängig vom Typ)

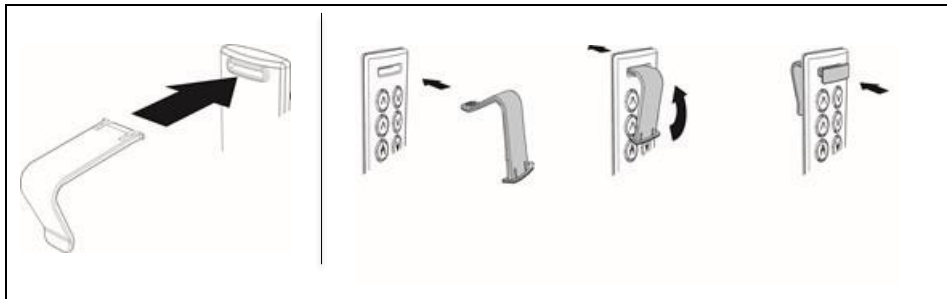

! Auch Funkhandsender können optional mit einem Haken ausgestattet werden. Dazu wird er Gummeinsatz aus der Öffnung auf der Rückseite entnommen und der Haken eingesetzt.

4.3 Verbindung der Steckerbuchse 6P mit dem Motor (Memorymotor 8P)

Verbinden Sie den Stecker des Kabelhandschalters oder des Funkempfängers mit der Steckerbuchse am Motor (6P oder 8P). Achten Sie auf die richtige Ausrichtung des Steckerhakens „4.3.1“ an der Steckerbuchse. Diese rastet ein.

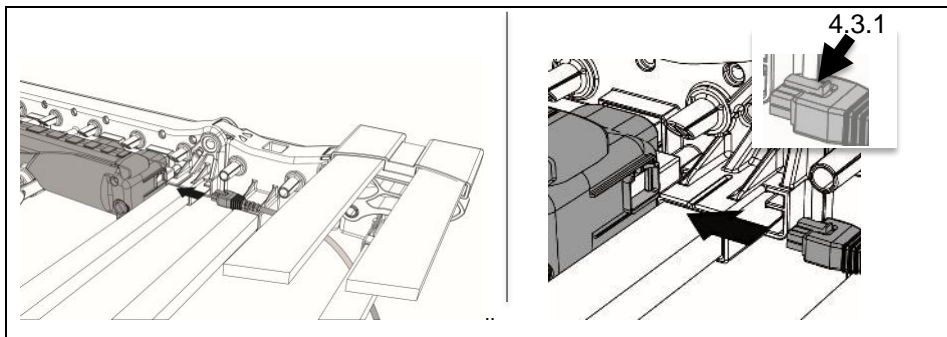



! Der Stecker kann nur dann abgezogen werden, wenn der Steckerhaken „4.3.1“ gedrückt wird und gleichzeitig der Stecker aus der Steckerbuchse am Motor abgezogen wird.

4.4 Verbindung des Netzteils mit dem Motor

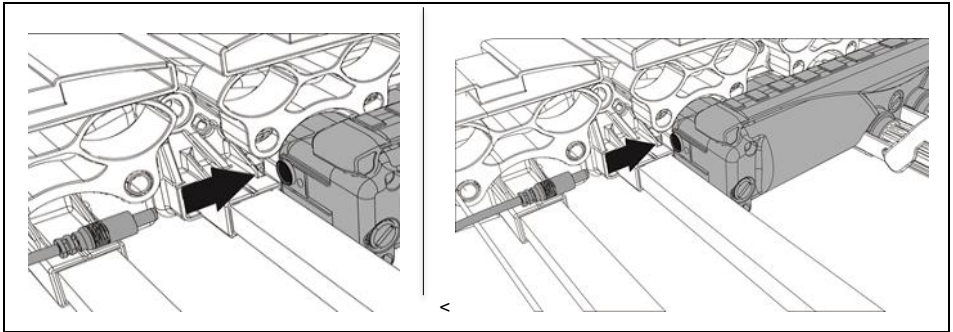

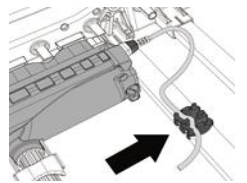
Verbinden Sie den runden Stecker des Netzteils mit der runden Steckerbuchse am Motor.



Serie MOVE 2M Basic, Easy, Eco, Pri	Zugentlastung
	 <p>Führen Sie anschließend das Zuleitungskabel durch die Zugentlastung. Vermeiden Sie Kabelquetschungen und achten Sie darauf, dass kein Kabel beim Verstellen des Bettes später eingeklemmt und beschädigt werden kann. Die Ausführung der Zugentlastung ist anhängig vom Motorsystem ausgebildet.</p>

4.5 Inbetriebnahme durch Verbindung des Netzteils mit der Stromquelle

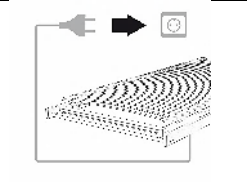
Verbinden Sie das Netzteil mit der Stromquelle (Steckdose). Achten Sie darauf, dass das Netzteil nicht durch andere Gegenstände beim Rangieren des Bettes beschädigt wird. Achten Sie bei der Verwendung von Verteilerleisten, dass diese für diesen Betrieb entsprechend ausgelegt sind.

Anschluss an das Stromnetz	
	 <p>Vor dem Anschluss der Steuerung an das Stromnetz vergleichen Sie bitte die Spannung des Stromnetzes mit der auf dem Typenschild der Steuerung angegebenen Eingangsspannung. Das Typenschild befindet sich an der Unterseite der Steuerung.</p>

4.6 Verbindung mit dem AKKU Pack





Das optionale AKKU Pack kann mit allen zweimotorigen Antriebssystemen (2M) kombiniert werden, indem es zwischen Motor und das Netzteil eingebaut wird.

Sofern das Netzteil an der Stromversorgung angeschlossen ist, wird das AKKU Pack stets nachgeladen. Wird das Netzteil vom Strom getrennt und das System allein mit dem AKKU Pack verfahren, so wird eine Nutzungsdauer von ca. 30 Tagen erreicht (1 Fahrzyklus pro Tag).

Lieferumfang

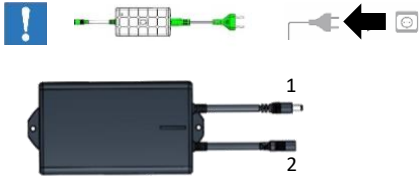
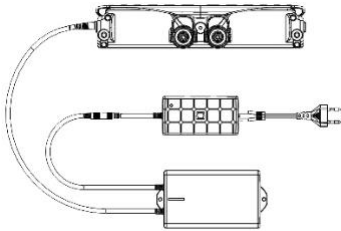
AKKU Pack Art. 6897	Typ: Akku Li-ion Battery 25.2V/ 1800mAh/ 45Wh	Anschlüsse
		<p>1) Anschluss Motor 2) Anschluss Netzteil</p> <p> Das AKKU Pack kann mit Netzteilen Typ E-Power 24S / SF / B genutzt werden.</p>

Die folgende Darstellung zeigt symbolisch diese Verbindung.

EASY / ECO MOVE /eMOTION - Serien 2M	Bemerkungen
<p>Anschluss / AKKU Pack Art. 6897</p>  <p>Anschlusschema:</p> 	<p> Trennen Sie das Netzteil von der Stromversorgung und vom Motor indem Sie den Vorgang anhand des Kapitels 4.4 rückwärts durchführen.</p> <p>1) Verbinden Sie das Motorkabel mit dem Motor 2) Verbinden Sie das Netzkabel mit dem Netzteil</p> <p>Das Akku Pack ist jetzt einsatzbereit.</p> <p> Verbinden Sie das Netzteil mit der Stromquelle (Steckdose) (Kapitel 4.4).</p> <p> Wird das Netzteil vom Strom getrennt und das System allein mit dem AKKU Pack verfahren, so wird eine Nutzungsdauer von ca. 30 Tagen erreicht (1 Fahrzyklus pro Tag).</p> <p> Sofern das Netzteil an der Stromversorgung angeschlossen ist, wird das AKKU Pack stets nachgeladen.</p>



5 Mögliche Bedienarten

5.1 D-Synchromodus (Parallelverbindung)

Für den Fall, dass Sie in einem Bett zwei Antriebssysteme verbinden wollen, um diese zugleich (parallel) zu verfahren stehen Ihnen folgende Möglichkeiten zur Verfügung.



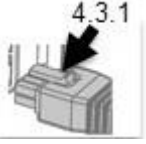

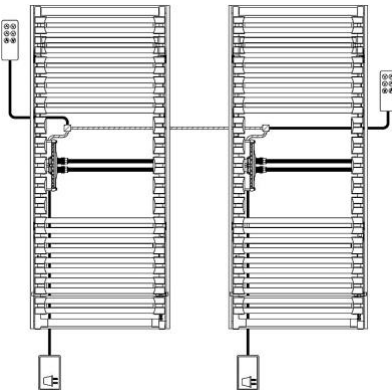
Die Verbindung beider Antriebssysteme ist eine Schaltung (parallel) und es kann beim Verfahren in Abhängigkeit der jeweiligen Belastung auf der einen oder anderen Bettseite zum Versatz während des Verfahrens kommen. Das ist kein Reklamationsgrund. Sollte ein Versatz entstehen, so fahren Sie parallel bis zur obersten Position (Endschalter) und dann wieder abwärts.

Serie MOVE 2M Easy, Eco, Pri	Kabelfernbedienung
<p>Vorbereitung</p>  <p>Dual-Synchrokabel 6P Art. 6354</p> 	<p>Entfernen Sie bei beiden Antriebssystemen aus der Motorsteckerbuchse 6P das Handschalterkabel. Halten Sie dabei den Steckerhaken gedrückt und ziehen den Stecker vorsichtig ab.</p> <p>Verbinden Sie beide Antriebssysteme mit der 6P Steckerbuchse des Dual-Synchrokabels und verlegen abschließend das Kabel so, dass Sie es am Verteilerstück (linke und rechte Bettseite) mit einer Schraube am Holz befestigen können.</p> <p>Stecken Sie dann jeweils an jedem Verteilerstück den Stecker 6P des Kabelhandschalters ein. Nun können Sie jeweils links oder rechts am Bett den Kabelhandschalter für die Bettverstellung nutzen. Nie zusammen. Der zuerst gedrückte Handsender/Handschalter hat Vorrang.</p>
<p>Anschlussbild</p> <p>Dual-Synchrokabel 6P Art. 6354</p> 	

! Sie können auch zwei Funkfernbedienungen im D-Synchromodus betreiben. Dazu schließen Sie anstatt des Kabelhandschaltersteckers 6P die Funkempfänger mit der Steckerbuchse 6P in das jeweilige Verteilerstück (links und rechts) des Dual-Synchrokabels ein.

! Legen Sie vor Beginn des Vorganges die Batterien im Handsender und/oder Funkempfänger ein. Details dazu finden Sie im Kapitel 5 (Optionsübersicht)

! Die Verbindung beider Antriebssysteme ist eine Schaltung (parallel) und es kann beim Verfahren in Abhängigkeit der jeweiligen Belastung auf einer oder anderen Bettseite zum Versatz während des Verfahrens kommen. Das ist kein Reklamationsgrund. Sollte ein Versatz entstehen, so fahren Sie parallel bis zur obersten Position (Endschalter) und dann wieder abwärts.

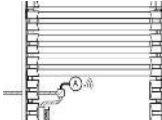
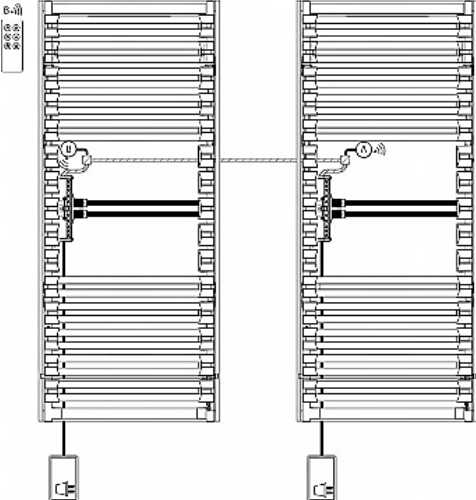
Serie MOVE 2M Easy, Eco, Pri	Zwei Funkfernbedienungen (zwei Frequenzcodierungen A/B) Set A, Set B
Dual-Synchrokabel 6P Art. 6354 	<p>... wie zuvor beschrieben, jedoch...</p> <p>Stecken Sie jeweils an jedem Verteilerstück (links und rechts) des Dual-Synchrokabels die Steckerbuchse 6P beider Funkempfänger ein.</p> <p>Nun können Sie jeweils links oder rechts am Bett den Funkhandsender (A oder B) für die Bettverstellung nutzen. Nie zusammen. Der zuerst gedrückte Handsender/Handschalter hat Vorrang.</p>
Anschlussbild Dual-Synchrokabel 6P Art. 6354  Funkempfänger A Handsender A  Funkempfänger B Handsender B	







5.2 S-Synchromodus (Bi-Direktional mit zwei SMART Motoren 8P und Sono2)

Für den Fall, dass Sie in einem Bett zwei Antriebssysteme 2M, ausgestattet mit Memormotoren 8P und jeweils einer Steuerung Sono2 (Kapitel 6.3), verbinden wollen, um diese zugleich zu verfahren, steht Ihnen die folgende Möglichkeit zur Verfügung.

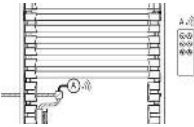
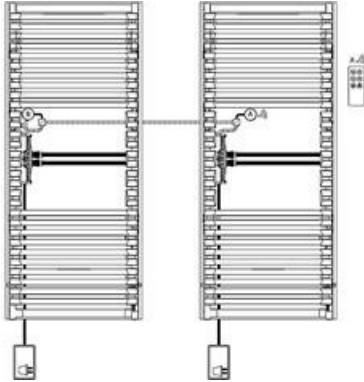

Die Verbindung beider Memormotoren 8P ist eine Bi-Direktionale-Schaltung, welche durch Abfrage der Position nahezu stets die verbundenen Antriebssysteme (beide Bettsysteme) gleich nach oben oder unten verfahren lässt, ohne dass ein Versatz entsteht.

Serie MOVE 2M Basic, Easy, Eco, Pri	Sono2 / Brick 1 im S-Synchromodus Handsender A oder B
<p>Vorbereitung</p> <p>Brick 1</p>  <p>S-Synchrkabel 6P Art. 6316</p>   <p>LED</p> <p>SET</p>	<p>Achten Sie darauf, dass beide Betten an der Stormversorgung angeschlossen sind. Achten Sie darauf, dass die Basisstation Brick 1 durch ein Kabel mit der Steckerbuchse 8P des Motors angeschlossen ist. (Kapitel 4.3; 4.4)</p> <p>Verbinden Sie beide Brick (1) Stationen mit dem S-Synchrkabel 6P an der Steckerbuchse 6P.</p> <p>Nehmen Sie einen Handsender (A oder B) und drücken die SET Taste 3x (dreimal). Der S-Synchromodus ist aktiviert/deaktiviert. Die LED leuchtet „rot“.</p> <p>Jetzt können Sie mit dem Handsender A beide Betten gleichzeitig verstellen. Machen Sie einen Test. Sollte es zu Funktionsstörungen kommen, dann wiederholen Sie den Vorgang.</p> <p>Um den S-Synchromodus zu deaktivieren drücken Sie die SET Taste 3x (dreimal). Der S-Synchromodus ist deaktiviert. Die LED leuchtet „grün“.</p> <p> Im S-Synchromodus stehen Ihnen insgesamt 6 Speicherplätze zur Verfügung.</p>
<p>Anschlussbild</p> <p>S-Synchrkabel 6P Art. 6316</p>  <p>Brick 1 - A Handsender Sono 2 - A</p>  <p>Brick 1 - B</p>	

6 Optionsübersicht

Es gibt eine Vielzahl an Optionen, die Sie entweder bereits erworben haben oder nachkaufen können. Mit diesem Angebot wollen wir Ihren persönlichen Lebensumständen und Wünschen gerecht werden.

6.1 Funkfernbedienungen mit Nachlichtfunktion und optionaler APP-Funktion

Ihr Antriebssystem kann optional mit einer Funkfernbedienung ausgestattet werden. Dabei ersetzen Sie den Kabelhandschalter durch ein Funkset. Abhängig vom Modell (Antriebssystem) gibt es verschiedene Designs und auch bestimmte Konfigurationen (Netzteil und Funkset), die einzuhalten sind.





























Im Handsender befinden sich immer Batterien.

Folgende Kombinationen (waagrecht) sind möglich:

RF Set	Empfänger Typ	Netzteil Typ	Hinweis
Standard	Standard	24SF / 24BF	 Es ist stets darauf zu achten, dass die Komponenten, wie links beschrieben, passend dem Typ eingesetzt werden, da es ansonsten zu Funktionsstörungen kommt.
Standard +APP	Standard +APP	24SF / 24 BF	





Folgende Designs (Handsender und Funkempfänger (+APP)) stehen Ihnen zur Verfügung:

Micro 1	Micro 1 Lift (TV / Bed Lift)	Micro 2	Eco2 RF	Push2 RF	Star2 RF LED	Style2 RF/BT (+ Lift Set)	
1,2	1,2	1,2	1,2,6	1,2,6	1,2,6	1,2,5,6	Varianten
							1) Standard 2) Standard +APP 5) Lift Control (BT)
							
							
 6) Optional CrossFix zur Befestigung des Empfängers mit Lichtfunktion unter dem Bett.							  





Alle Funkempfänger verfügen über eine „Nightlight“ Funktion. Das Licht ist in der Kuppel integriert. Sie können es vom Handsender aus ein- und ausschalten. (Kapitel 4.1)

6.2 SMART APP Steuerung

APP Control (Funkvarianten Star2, Eco2, Push2, Style 2, Micro1/2)	SMART APP	QR Code
<p>Ebenso können Sie optional ein Funkset erwerben, welches über ein zusätzliches Signal des Funkempfängers eine Verbindung mit Ihrem Mobiltelefon (APP) herstellen kann. Die (Text weg) Die Steuerung mit dem Handsender des Funksets bleibt weiterhin erhalten.</p> <p> Auf der Rückseite des Funkempfängers finden Sie dieses Zeichen</p> 		

Die Varianten, Kombinationen und Designs wurden Kapitel 6.3 beschrieben.





APP Control (Memorysteuering Sono 2)	SMART APP	QR Code
<p>Bei der Memorysteuering Sono2 ist die Nutzung der APP serienmäßig zusätzlich möglich, wenn Sie unsere APP aus dem APP Store auf Ihr Mobiltelefon geladen haben. Die Verstellmöglichkeit mit dem Handsender des Funksets bleibt weiterhin erhalten.</p>		

Die Varianten, Kombinationen und Designs werden im Kapitel 6.3 / 6.4 beschrieben.









6.3 SMART Control APP Inbetriebnahme (PIN/CODE)



Die OCTO SMART APP Oberfläche ist grundsätzlich intuitiv bedienbar. Nachfolgend erläutern wir die wesentlichen APP Funktionen.

 Zur Sicherheit und Vorbeugung unbefugter Nutzung der APP ist es erforderlich, dass ein sogenannter PIN (Code) durch den Nutzer vergeben wird.

SMART APP – Inbetriebnahme (PIN/CODE)	Bemerkungen
 <p style="text-align: center;">SMART APP</p>	<p>Bitte laden und installieren Sie die APP auf Ihr Mobilgerät über die Plattform des jeweiligen Anbieters.</p> <p>Für die Suche nach der APP geben Sie ein: OCTO SMART CONTROL</p> <p>Mit dem QR Code gelangen Sie automatisch zu der Applikation.</p> <p>Starten Sie die OCTO SMART APP.</p> <p> Hinweis: Es kann vorkommen, dass der Startbildschirm ein anderes Design zeigt. Dies kann daran liegen, dass Ihr Händler eine personalisierte SMART APP „Advanced“ Version nutzt. Dann wird die Produktmarke angezeigt.</p>
 <p style="text-align: center;">Suchbildschirm</p> <p style="text-align: center;">Weitere Informationen</p>	<p> Gehen Sie nun zu Ihrem Bett (Sofa oder Liegemöbel). Stellen Sie sicher, dass die Motoren angeschlossen sind und diese bereits einwandfrei mit der gelieferten Fernbedienung funktionieren.</p> <p>Starten Sie die OCTO SMART APP. Folgen Sie den Informationen auf dem Bildschirm. Es werden Funkempfänger gesucht, die mit der APP verbunden werden können.</p> <p>Gegebenenfalls starten Sie den Gerätescan über die Schaltfläche „Scan“ oben rechts,</p> <p>damit Ihr Empfänger angezeigt wird.</p> <p> Erscheint das Gerät nicht in der Liste, so müssen Sie den Lernmodus - wie im nächsten Schritt gezeigt - aktivieren. Drücken Sie auf „Weitere Informationen“ und folgen den Anweisungen im nächsten Kapitel „SMART APP mit Empfänger verbinden und PIN/Code eingeben“.</p>

SMART APP mit Empfänger verbinden und PIN/Code eingeben	Bemerkungen	
 <p style="text-align: center;">↕</p> <p>Liste der Empfängertypen</p>	<p>Suchen Sie den Empfängertyp in der Liste aus und folgendes den Anweisungen, um den <u>Lernmodus</u> zu aktivieren.</p> <p>! Folgende Gruppen (Funkfernbedienungen) können, wie nachfolgend gezeigt, analog der Anweisung in den <u>Lernmodus</u> versetzt werden.</p>	
<p>Gruppe 1</p>  <p>Funkempfänger:</p> 	<p>Gruppe 2</p>  <p>Funkempfänger:</p> 	<p>Gruppe 3</p>  <p>Funkempfänger:</p> 
<p>Lernmodus aktivieren</p>  <p>3 Sek. LED / max 60 Sek.</p>	<p>Lernmodus aktivieren</p>  <p>2x (-2 Sek) LED / max 60 Sek.</p>	<p>Lernmodus aktivieren</p>  <p>2x (-2 Sek) Piep / max 60 Sek. /Pieep</p>
 <p>Liste der Empfänger</p> <p>! Sollten zufällig weitere Empfänger gefunden werden, dann orientieren Sie sich bitte an der Signalstärke . Wenn Sie sehr nahe am Bett stehen, dann haben diese Geräte die größte Signalstärke.</p>	<p>Die OCTO SMART APP hat nach Funkempfängern erfolgreich gesucht, wenn diese im Bildschirm angezeigt werden.</p> <p>Verbinden Sie sich jetzt mit einem Empfänger. Zum Verbinden tippen Sie nun auf den gewünschten Empfänger</p> <p>! Bei er ersten Inbetriebnahme und für den Fall, dass Sie zwei Betten (Sofas, Matratzen) im Gebrauch haben, werden beide Empfänger mit gleichen Namen angezeigt.</p> <p>! Aus Sicherheitsgründen kann nur ein Nutzer mit der APP und dem Empfänger gleichzeitig verbunden sein.</p>	

SMART APP Eingabe des PIN/Code und Speichern	Bemerkungen
<p data-bbox="128 207 414 231">PIN CODE Eingabe / Abspeichern</p> <div data-bbox="140 247 543 758">     </div> <p data-bbox="123 813 565 909">  So können Sie das Mobilgerät mit diesem Funkempfänger in Zukunft ohne erneute PIN-Eingabe verbinden. </p> <p data-bbox="123 933 543 1053">  Der PIN Code wird NUR auf diesem Mobilgerät gespeichert. Sobald Sie die APP erneut nutzen, wird die hinterlegte PIN automatisch geladen. </p>	<p data-bbox="593 207 1047 279">Nachdem Sie sich mit dem Empfänger verbunden haben werden Sie aufgefordert eine PIN zu vergeben.</p> <p data-bbox="593 303 1058 383">Geben Sie nun die gewünschte PIN ein und tippen auf „OK“. Geben Sie zur Bestätigung den Code erneut ein und betätigen „OK“.</p> <p data-bbox="593 422 1013 502">Anschließend erscheint der Hinweis mit der Frage, ob Sie die PIN speichern wollen. Bestätigen Sie mit „Ja“.</p> <p data-bbox="593 622 1041 750"> Zusätzlich können Sie zu einem späteren Zeitpunkt im Startbildschirm mithilfe des Schiebereglers unter dem Eingabefeld einstellen, ob ihr Mobilgerät sich die PIN für die Zukunft merken soll. </p> <p data-bbox="593 774 1058 941">  Haben Sie Ihren Funkempfänger mit einer PIN versehen und ihr Mobilgerät die PIN nicht merken lassen (Schieberegler „aus“), so müssen Sie bei einem späteren Verbinden mit dem Gerät die gewählte PIN zum Entsperren eingeben und mit „OK“ bestätigen. </p> <p data-bbox="593 965 1064 1061">  Sie können auch jederzeit unter dem Menüpunkt „Gerätesicherheit“ das Speichern der PIN ein- oder ausschalten. </p>

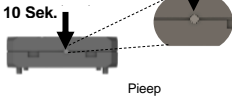
SMART APP Neue Eingabe des PIN/Code Pin / Code Vergessen (Reset)		Bemerkungen
<p>PIN CODE Löschen / Neu setzen</p>  <p>PIN Vergessen</p>		<p>! Sie haben den PIN / CODE vergessen.</p> <p>Klicken Sie in der App unter dem Eingabefeld auf „PIN vergessen“, so werden Sie auf eine Seite mit weiteren Anweisungen zum Zurücksetzen Ihres Empfängers geleitet.</p> <p>! Analog dazu gehen Sie, wie nachfolgend beschrieben vor, um den Empfänger in den Werkzustand zu setzen.</p> <p>! Nach Zurücksetzen der Steuerung müssen Sie ggf. Ihren Funkhandsender neu anlernen!</p> <p>! Im Anschluss daran können Sie den Empfänger erneut mit der APP verbinden, indem Sie den zuvor genannten Anweisungen folgen.</p>
<p>Werkzustand / Reset</p>  <p>10 Sek. LED.</p>	<p>Werkzustand / Reset</p> <p>10 x</p>  <p>LED</p>	<p>Werkzustand / Reset</p> <p>1x + 10 Sek.</p>  <p>Pieep</p>
<p>Folgen des Reset</p> <p>PIN wird zurückgesetzt. Funkhandsender bleiben angelernt.</p>	<p>Folgen des Reset</p> <p>PIN wird zurückgesetzt. Funkhandsender (RF/BT) werden zurückgesetzt.</p>	<p>Folgen des Reset</p> <p>PIN wird zurückgesetzt. Funkhandsender wird zurückgesetzt.</p>



6.4 Funkfernbedienung Sono2 mit Memoryfunktion und APP Steuerung

Funkfernbedienungen mit Memoryfunktion bieten Ihnen die zusätzliche Möglichkeit Ihre Bettposition (zum Beispiel: Schlafen, Lesen, Ausruhen) abzuspeichern und auf Tastendruck (gehalten) diese Position direkt zu erreichen. Sofern Sie diese Funktion nachrüsten wollen, ist auch der Austausch des Motors notwendig, welcher dann die Memorysignale verarbeiten kann.







Sofern Sie Ihr System nicht in der Memoryausführung gekauft haben, können Sie die Nachrüstung vornehmen. Lassen Sie sich vor Austausch umfänglich von Ihrem Händler (Verkäufer beraten oder kontaktieren Sie unseren Service unter der Telefonnummer 0049 9346 9276 – 222.

Der Einsatz einer Funk-Memory Steuerung Sono2 erfordert folgende Komponenten:

SMART Motor 8P im Austausch	Steuerung Typ erforderlich	Netzteil Typ zugelassen	Hinweis
Eco, Easy, Pri Move 2M SMART Memorymotor 8P	Sono2 mit Memory und APP Funktion	24SF, (24BF)	 Für den Austausch des Motors ist eine fachgerechte Einweisung notwendig.

Folgende Komponenten stehen Ihnen zur Verfügung:

Memorymotor 8P (Steckerbuchse 8P am Motor)	Sono2 RF Handsender mit Memorytasten (1,2,3)	Modul Brick 1 mit USB 2.0 Erweiterbar über 6P Bridge
 Steckerbuchse 8P  Verbindungskabel 8P Motor zu Brick 1	 Funkhandsender Sono2 RF 2x AAA Batterien	 Brick 1 Basisstation  „CrossFix“ zur Befestigung der Brick 1

Im Lieferumfang enthalten sind ebenfalls:

Flexhook	Magnethook	S-Synchro Kabel
 Aufsteckbar auf den Handsender	 Aufsteckbar auf den Handsender	 Verbindungskabel 8P Motor zu Brick 1

! Am USB Anschluss kann ein USB – Verlängerungskabel angeschlossen werden. Ebenso kann eine Lichtleiste mit Einschaltensensor direkt oder an das USB 2.0 angeschlossen werden.

! Seitliche Drucktaste auf der Basisstation Brick 1

- 1) Für den Fall, dass der Funksender defekt ist oder unauffindbar, können Sie das Bett durch Druck auf die Taste am Funkempfänger (dauerhaft drücken) auf die Nullposition verfahren.
- 2) Für den Fall, dass Sie die Funkfernbedienung neu kodieren möchten, drücken Sie zweimal kurz die Taste am Empfänger und starten den Lernmodus. Nehmen Sie den Handsender und drücken eine beliebige Taste zur Bestätigung des Anlernvorgangs.



Tastenfunktionen		Bemerkungen
8		<p>Tasten 1 und 3 verstellen das Rückenteil. Tasten 2 und 4 verstellen das Fußteil Tasten 5 und 6 verstellen gemeinsam das Rücken- und das Fußteil</p> <p>Die Tasten 1,2 und 6 steuern das System aufwärts. Die Tasten 3,4 und 5 abwärts.</p> <p>Tasten 7 bieten 3 freie Memoryspeicherplätze. Der Speichervorgang (rote Taste) wird nachfolgend genau beschrieben.</p> <p>Die Signal LED (8) zeigt den Status des S-Synchromodus an. (grün Standard) Der S-Synchromodus wird im Kapitel 5.2 beschrieben</p>
1		
3		
5		
7		
<p>Die LED Beleuchtung schaltet sich bei Betätigung einer Taste automatisch ein. Im Ruhemodus schaltet sich die Beleuchtung automatisch ab.</p>		

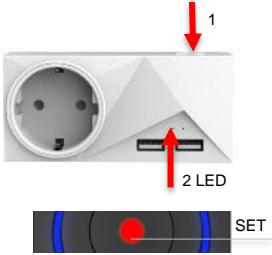

Memoryfunktion	Speichervorgang und Abruf der gespeicherten Position Sono 2 / Brick 1
	<p>Verfahren Sie Ihr Bettsystem in die Position, welche Sie abspeichern möchten.</p> <p>Drücken Sie die rote SET Taste am Handsender 1x (einmal) -grüne LED blinkt - und dann umgehend eine der drei (1,2 oder 3) Speichertasten, um diese Position abzuspeichern.</p> <p>Sollte eine Position auf 1,2 oder 3 bereits gespeichert sein, so wird diese überschrieben!</p> <p>Zum Abruf der gespeicherten Position drücken Sie einfach die Taste 1,2 oder 3. Halten Sie diese gedrückt bis das Bettsystem in die abgespeicherte Position gefahren ist und stehen bleibt.</p>



Funksteckdose Sono2 Advanced	Funktionen der Funksteckdose Sono2 mit Netzfreischaltfunktion (NFS)
	<p>Kurze Betätigung der Taste 1 schaltet die Stromzufuhr an der Funksteckdose ein und aus.</p> <p>Längerer Tastendruck versetzt die Funksteckdose in den Lernmodus (Dauer 10 Sekunden) und die LED (2) blinkt. Nehmen Sie den Handsender in die Hand und drücken die SET Taste innerhalb 10 Sekunden. Die LED an der Funksteckdose <u>blinkt nicht</u> mehr. Der Anlernprozess ist erfolgreich beendet. Wenn Sie einen anderen Handsender der Steckdose zuordnen möchten, dann wiederholen Sie diesen Prozess. <u>Der neue Lernvorgang überschreibt den vorherigen!</u></p> <p>Jetzt können Sie die Funksteckdose ein und ausschalten, indem Sie die SET Taste des Sono2 Handsenders für mindestens 4 Sekunden gedrückt halten.</p>

6.4.1 SMART APP Sono 2







APP Control (Memorysteuerung Sono 2)	APP	QR Code
<p> Bei der Memorysteuerung Sono2 ist die Nutzung der APP serienmäßig zusätzlich möglich, wenn Sie unsere APP aus dem APP Store auf Ihr Mobiltelefon geladen haben. Die Verstellmöglichkeit mit dem Handsender des Funksets bleibt weiterhin erhalten.</p>		

SMART APP Start Startbildschirm	Bemerkungen
 <p style="text-align: center;">SMART APP</p>	<p>Bitte laden und installieren Sie die APP auf Ihr Mobilgerät über die Plattform des jeweiligen Anbieters.</p> <p>Für die Suche nach der APP geben Sie ein: OCTO SMART</p> <p>Mit dem QR Code gelangen Sie automatisch zu der Applikation.</p> <p>Starten Sie die OCTO SMART APP.</p> <p> Hinweis: Es kann vorkommen, dass der Startbildschirm ein anderes Design zeigt. Dies kann daran liegen, dass Ihr Händler eine personalisierte SMART APP „Advanced“ Version nutzt. Dann wird die Produktmarke angezeigt.</p>

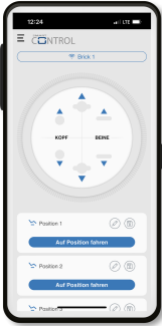

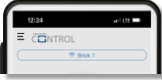

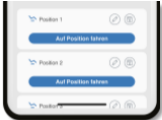

SMART APP Sono 2 - Systemsuche (Start)	Bemerkungen
 <p style="text-align: center;">Suchbildschirm Sono 2</p>	<p>! Gehen Sie nun zu Ihrem Bett (Sofa oder Liegemöbel). Stellen Sie sicher, dass die Motoren angeschlossen sind und diese bereits einwandfrei mit der gelieferten Fernbedienung funktionieren.</p> <p>! Die nachfolgende Beschreibung gilt für die Nutzung der SMART APP mit der SONO 2 Funkfernbedienung.</p> <p>Starten Sie die OCTO SMART APP.</p> <p>Es werden Funkempfänger gesucht, die mit der APP verbunden werden können.</p>
 <p style="text-align: center;">Verbindungsfehler</p>	<p>! Sollte eine Verbindung zum Empfänger nicht möglich sein, erscheint ein Hinweis „Verbindungsfehler“ im Bildschirm. Gehen Sie wie folgt vor:</p> <ol style="list-style-type: none"> 1) Prüfen Sie am Gehäuse des Empfängers, ob Sie eine Steuerung mit APP Funktion gekauft haben. (siehe 6.2) 2) Sofern 1) zutrifft, dann prüfen Sie die Motor Funktion mit der gelieferten Fernbedienung und starten Sie die APP neu.
 <p style="text-align: center;">Liste der Empfänger</p> <p>Eine mögliche Auswahl</p>  <p>Signalstärke</p> 	<p>Die OCTO SMART APP hat nach Funkempfängern erfolgreich gesucht, wenn diese im Bildschirm angezeigt werden.</p> <p>Wählen Sie einen Empfänger (zum Beispiel den obersten aus) und verbinden sich mit diesem.</p> <p>! Bei der ersten Inbetriebnahme und für den Fall, dass Sie zwei Betten (Sofas, Matratzen) im Gebrauch haben, werden beide Empfänger mit gleichen Namen angezeigt.</p> <p>! Sollten zufällig weitere Empfänger gefunden werden, dann orientieren Sie sich bitte an der Signalstärke orientieren. Wenn Sie sehr nahe am Bett stehen, dann haben diese Geräte die größte Signalstärke.</p>



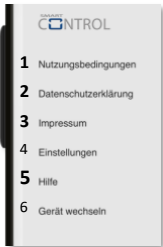

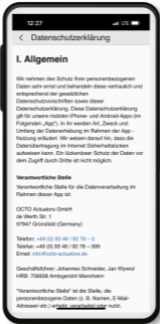
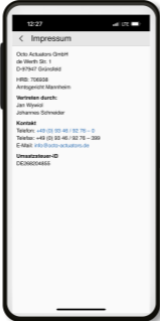



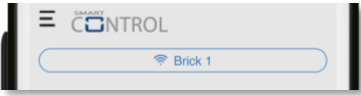

SMART APP Sono 2 - Hauptbildschirm und Zusatzmenü	Bemerkungen
 <p style="text-align: right;">Hauptbildschirm</p>	<p>Sobald Sie sich mit dem „ersten“ Empfänger verbunden haben erscheint der Hauptbildschirm (die Bedienoberfläche) der OCTO SMART APP.</p> <p> Der Hauptbildschirm kann in Abhängigkeit des gekauften Motorsystems (Standard oder SMART) und in Abhängigkeit der Anzahl der Betten (Sofas, Matratzen) sowie Motoren (1M, 2M, 4M) anders aussehen.</p>
 <p style="text-align: right;">Informationsebene</p>  <p style="text-align: right;">Steuerungsebene</p>  <p style="text-align: right;">Optionsebene</p>	<p>Der Hauptbildschirm kann in drei grundsätzliche Zonen eingeteilt werden.</p> <p>Die obere Informationsebene beinhaltet: Zusatzmenü (Links) „Drop Down Menü“ APP Anbieter oder die Produktmarke Empfängername (Einzelmodus) oder zwei Empfänger im (Mehrgerätemodus)</p> <p>Die Steuerungsebene steuert Ihr Bett (Sofa oder Liegemöbel) mit den einzelnen Tasten. Analog der Standard Fernbedienung.</p> <p>In der unteren Optionsebene finden sich in Abhängigkeit des Funksystems, das sie gekauft haben, folgende Optionen: Ein- / Ausschalten S-Synchro Modus Individuelle Speicherplätze (Benennbar)</p>
 <p style="text-align: right;">Zusatzmenü (Links)</p>	<p>Das Zusatzmenü (Links oben) bietet weitere Einstellmöglichkeiten und wichtige Informationen:</p> <ol style="list-style-type: none"> 1) Nutzungshinweise 2) Datenschutzhinweise 3) Impressum des Anbieters 4) Einstellungen 5) Hilfe 6) Gerät wechseln

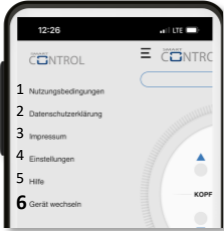

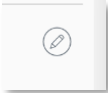

SMART APP Sono 2 - Rechtliche Hinweise zur Nutzung	Bemerkungen
 <p style="text-align: center;">Zusatzmenü (Links)</p>	<p>! Hinweise zur Nutzung, zum Datenschutz, Hilfe und das Impressum finden Sie im Zusatzmenü (Links oben).</p> <ol style="list-style-type: none"> 1) Nutzungshinweise 2) Datenschutzhinweise 3) Impressum des Anbieters 4) Hilfe
 <p style="text-align: center;">Nutzungshinweise</p>	<p>! Beachten Sie die Nutzungsbedingungen und machen Sie sich vor Gebrauch mit der APP Bedienung vertraut.</p> <p>! Stellen Sie stets sicher, dass sich bei der Nutzung der APP keine Personen im Bett (Sofa) befinden.</p> <p>! Stellen Sie stets sicher, dass Sie mit der APP keine Nutzungsvorgänge und Bewegungen außer Sichtweite des Bettes (Sofa oder Matratze) vornehmen.</p>
 <p style="text-align: center;">Datenschutzhinweise</p>	<p>! Stellen Sie sicher, dass die Nutzung der APP nur befugten Personen möglich ist, indem Sie einen Zugangscode für ihr Gerät verwenden.</p> <p>! Lesen Sie die Datenschutzbestimmungen sorgfältig vor der Nutzung durch. Der Umgang mit Ihren Daten ist vertraulich.</p>
 <p style="text-align: center;">Impressum</p>	<p>! Informationen über den Anbieter der APP finden Sie im Impressum.</p> <p>! Zu weiteren Fragen finden Sie Informationen im Hilfe Menü.</p>
 <p style="text-align: center;">Hilfe</p>	

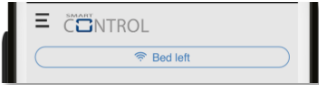



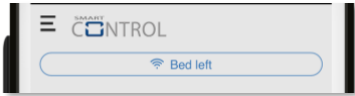

SMART APP Sono 2 – Empfänger 1 zuordnen / benennen	Bemerkungen
  <p style="text-align: center;">Bedienungstasten</p>  <p style="text-align: center;">Zusatzmenü (Links)</p>       	<p>! Sie haben sich mit dem ersten Empfänger verbunden und die Bezeichnung des Empfängers erscheint oben im Informationsfeld.</p> <p>! Nunmehr ist es sinnvoll, dass Sie feststellen, welches Bett (Bettseite) sich mit der APP steuern lässt. Bedienen Sie dazu die Tasten auf der Bedienungsoberflächen und achten Sie darauf, ob alle Zonen sich verstellen lassen und welches Bett Sie steuern.</p> <p>Benennen Sie jetzt den Empfänger um, so dass Sie wissen, welches Bett (zum Beispiel: Links oder Rechts; Frau oder Mann....) zu diesem Empfänger gehört.</p> <p>Dazu gehen Sie in das Zusatzmenü und dort in das Untermenü (6) Gerät wechseln.</p> <p>Sie gelangen zum Startbildschirm. Dort sehen Sie Ihr verbundenes Gerät (sowie auch den zweiten Empfänger des anderen Bettes).</p> <p>Wählen Sie die Stift (Schreiben) Option und benennen Sie diesen Empfänger auf Ihr zuvor erkanntes Bett.</p> <p>In unserem Beispiel nennen wir den Empfänger „Bed left“. Mit OK bestätigen Sie Ihre Eingabe und kehren zum Startbildschirm zurück. Der Empfänger ist jetzt umbenannt.</p> <p>Kehren Sie zur Bedienungsoberfläche zurück, indem Sie den Pfeil links oben „<“ in der Ecke wählen.</p> <p>Jetzt finden Sie Ihre Bezeichnung in der oberen Informationsebene „Bed left“ (vorher Brick1)</p>



SMART APP Sono 2 – Empfänger 2 zuordnen / benennen	Bemerkungen
  <p style="text-align: center;">Zusatzmenü (Links)</p>        	<p>! Sie haben sich mit dem ersten Empfänger verbunden und die Bezeichnung des Empfängers „Bed Left“ (unser Beispiel) erscheint oben im Informationsfeld.</p> <p>! Jetzt kann man annehmen, dass der zweite Empfänger zu dem anderen Bett gehört. Wir nennen das in unserem Beispiel „Bett right“</p> <p>Aktivieren Sie jetzt den Mehrgerätemodus indem Sie das Zusatzmenü (Links) und dann das Untermenü (4) wählen.</p> <p>Aktivieren Sie den Schieber für den Mehrgerätemodus.</p> <p>Weisen Sie das „Bed Left“ dem ersten Auswahlfeld zu.</p> <p>Kehren Sie zum Hauptbildschirm zurück, indem Sie den Pfeil links oben „<“ in der Ecke wählen.</p> <p>Gehen Sie wiederholt in das Zusatzmenü (Links) und dort in das Untermenü (6) Gerät wechseln.</p> <p>Sie gelangen zum Startbildschirm. Dort wählen Sie und benennen den zweiten Empfänger auf die Wunschbezeichnung um „Bed right“ um.</p> <p>Kehren Sie zur Bedienungsoberfläche zurück, indem Sie den Pfeil links oben „<“ in der Ecke wählen.</p> <p>Weisen Sie jetzt dem „Bed right“ Empfänger den zweiten Platz im Gerätemodus zu, indem Sie die Taste „Gerät zuweisen“ drücken.</p> <p>Dadurch gelangen Sie direkt zum Untermenü (4).</p> <p>Weisen Sie das „Bed right“ dem zweiten Auswahlfeld zu.</p>

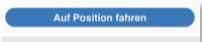

SMART APP Sono 2 – Speichern einer beliebigen Position	Bemerkungen
  <p>Bedienungstasten</p>    <p>siehe Kapitel 6.3</p>	<p>! Sie haben die Möglichkeit für jedes Bett (jeden Motor-Empfänger) jeweils 3 freie Speicherplätze zu belegen. Diese können Sie individuell für sich selbst einstellen. (Relax, ZeroG, TV, Book sind nur einige Möglichkeiten) Die selbst bestimmte Einstellung ist wichtig, denn jeder Mensch hat eine eigene Ergonomie und eigenes Empfinden für die „richtige“ Position.</p> <p>Fahren Sie das Bett in eine Wunschposition. Benutzen Sie die Bedienungstasten. Halten Sie die Taste gedrückt, dann fährt das System bis Sie die Taste wieder loslassen oder bis zum Ende der möglichen Fahrstrecke. Kurze Tastendrücken lassen das System kurz anfahren. Jede Position kann erreicht werden.</p> <p>Speichern Sie die Position ab. Dazu drücken Sie kurz das Symbol „Speichermedium“ und ein Piep Ton bestätigt den Speichervorgang.</p> <p>Das können Sie bei drei Speicherplätzen tun.</p> <p>! Damit Sie einen Überblick über die Memory Positionen behalten, können Sie jeder Position einen Namen zuweisen.</p> <p>Wählen Sie die Stift (Schreiben) Option und benennen Sie die Position.</p> <p>! Aus Sicherheitsgründen müssen Sie, um die gespeicherte Position komplett zu erreichen, die Taste dauerhaft gedrückt halten, bis die Position endgültig erreicht ist und die Motoren anhalten.</p> <p>! Die gespeicherten Positionen können auch am Funkhandsender abgerufen werden. Über den Funkhandsender abgespeicherten Positionen werden auf die APP übertragen. (Bi-Direktionale Verbindung)</p> <p>! Die Positionen können zu jeder Zeit überschrieben (überspeichert) werden. Dadurch ist die vorherige Position gelöscht.</p>



SMART APP Sono 2 – S Synchro Modus

Bemerkungen

Vorbereitung, **lesen Sie das Kapitel 5.2.**

Sobald **beide Brick Steuerboxen mit dem S-Synchro Kabel verbunden sind**, können Sie diese Funktion auch von der OCTO SMART APP ausführen. **Entfernen Sie die Schutzkappe** stecken das **6-polige Kabel in die jeweilige Buchse** ein.

Brick 1



S-Synchrokabel 6P
Art. 6316 Brick 1

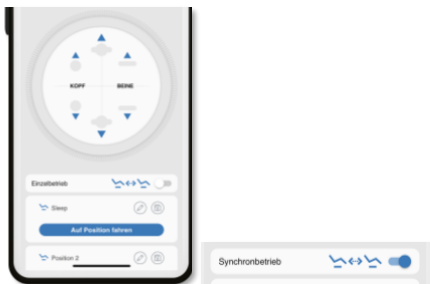
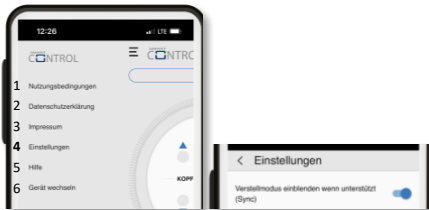

siehe Kapitel 5.2

! Für den Fall, dass Sie in einem Bett zwei Antriebssysteme 2M, ausgestattet mit Memorymotoren **8P (SMART)** und jeweils einer Steuerung Sono2 (Kapitel 6.3), verbinden wollen, um diese **zugleich zu verfahren**, steht Ihnen diese Möglichkeit zur Verfügung.

Mit der **SMART** Technologie und der **Bi-Direktionalen Kommunikation** fahren beide Bettseiten **stets gleich synchron**. Besteht ein Versatz, so wartet ein Bett bis beide Positionen gleich sind. Auch starke Gewichtsunterschiede werden ausgeglichen.

Aktivieren Sie **jetzt den S-Synchro Modus** indem Sie das Zusatzmenü (Links) und dann das **Untermenü (4)** wählen.

Aktivieren Sie den Schieber für den **den S-Synchro Modus**.

Kehren Sie zum Hauptbildschirm zurück, indem Sie den **Pfeil links oben** „<“ in der Ecke wählen.

Jetzt sehen Sie **eine Zusatzleiste** im Bereich der Optionsebene. Nunmehr **können Sie den S-Synchro Modus durch den Schieber ein- oder ausschalten**.

! Der S-Synchro Modus kann auch am Funkhandsender abgerufen oder eingeschaltet bzw. ausgeschaltet werden. (Bi-Direktionale Verbindung)



! Im S-Synchro Modus **können Sie bis zu 6 Positionen abzuspeichern**. Diese werden auf den Funkhandsender synchronisiert. (Je APP 3 Positionen, Bi-Direktionale Verbindung)



6.5 Funkfernbedienung Micro 1 / 2

Die Funkfernbedienung Micro 1 steuert einmotorige (1M) Antriebssysteme. Die Funkfernbedienung Micro 2 steuert zweimotorige (2M) Antriebssysteme. Es gibt jeweils den passenden Funkempfänger 4P (1M) und 6P (2M), der am Motor angeschlossen wird. (siehe Kapitel 4.3 / 4.4)

Folgende Komponenten stehen Ihnen zur Verfügung:

Micro 1 Funkhandsender 4P	Micro 2 Funkhandsender 6P	Funkempfänger 4P / 6P
		
1x Batterie CR2032 3V	1x Batterie CR2032 3V	4P = Stecker 1M 6P = Stecker 2M





Tastenfunktionen	Bemerkungen
 <p>1 2 3 4 5</p> <p>Beispielabbildung: Micro 2 Funkfernbedienung</p>	<p>Micro 1 Tasten 1 und 2 verstellen das Rückenteil.</p> <p>Micro 2 Tasten 1 und 2 verstellen das Rückenteil. Tasten 3 und 4 verstellen das Fußteil</p> <p> Beim Tastendruck leuchtet 5) die Status LED.</p>

Funkempfänger	Bemerkungen
 <p>6</p>	<p>Inbetriebnahme: Verbinden Sie das Netzteil mit der Stromquelle (Steckdose) (Kapitel 4.4).</p> <p>Verbinden Sie den Stecker 4P oder 6P mit dem Motor (Kapitel 4.3)</p> <p> Die grüne Status LED 6) blinkt für 40 Sekunden. Der Empfänger befindet sich im Anlernmodus.</p> <p> Drücken Sie eine beliebige Taste am Funksender, solange die LED blinkt (Anlernmodus)!</p> <p>Der Empfänger ist im Auslieferungszustand bereits auf den Funkhandsender kodiert. Bei Bedarf können Sie die Kodierung neu durchführen. (Kapitel 7.4)</p>

6.6 Optionale Kabel

Kabel	Motorsystem	Bemerkung
D-Synchro-Kabel-4P-6353	Move 1M, OF 1M	Parallelverbindung von zwei Systemen
D-Synchro-Kabel-6P-6354	Move 2M, OF 2M OB 2M	Parallelverbindung von zwei Systemen
S-Synchro-Kabel-6P-Pri-RF-6355	PriMove 2M, 4M	Synchroverbindung von zwei Systemen IQ, PriCon RF M4, PriCon RF M2
S-Synchro-Kabel-6P-Pri-Cable-6356	PriMove 4M	Synchroverbindung von zwei Systemen PriCon M4
S-Synchro-Kabel-6P-Sono2-6316	Memorymotor 8P Move 2M, OF 2M OB 2M	Synchroverbindung von zwei Systemen Sono2, Brick mit Memorymotor
ExtensionPower-2M-6350	Alle 2M Systeme	Kabelverlängerung Netzteil zum Motor 2M
Extension-Control-6P-2M-6357	Alle 2M Systeme	Kabelverlängerung 6P Handschalter oder Empfänger 2M
Comfort-Extension-Control-4P-Power-6360	Alle 1M Systeme	Kabelverlängerung Netzteil und 4P Leitung mit einem Ausgang 2M
Comfort-Extension-Control-6P-Power-6358	Alle 2M Systeme	Kabelverlängerung Netzteil und 6P Leitung mit einem Ausgang 2M
Adapter-6P-to-4P-5998	OF 1M	Adapter vom 2M Motor auf 1M Buchse
Adapter-8P-to-6P-6359	Memorymotor 8P auf 6P	Adapterstecker zum Anschluss aller Kabelhandschalter und Funkfernbedienungen 6P an Memorymotor 8P (2M)
Y-Adapter-6P-to-2x-6P-5209	Move 2M, OF 2M OB 2M	Zusatzanschluss Empfänger Funk/APP und Kabelhandschalterbetrieb; Bei Bettsystem ab 120,140cm als Teilung für zweiseitige Kabelhandschalturnutzung
Sono2-Motor-Brick-Connection-8P-6315	Memorymotor 8P zu Brick 1	Brick 1 8P Verbindung zum Memorymotor 8P
Sono2-Brick-Connection-6P-6314	Brick 1 zu Brick „X“	Brick Verbindung weiterer Aufsätze mit Zusatzfunktionen (kaskadierbar)

6.7 Haken und Klammern

Haken ca. 5cm	Haken ca. 5cm	Haken ca. 5cm FlexHook	Magnethaken MagnetHook	Befestigungskreuz CrossFix
Star2, Eco2, Fly2	Push 2	Sono 2	Sono 2	Netzteil und Funkempfänger
				

6.8 Kabelfernbedienungen MAXI (+ 100cm)



Alle Kabelfernbedienungen sind auch als MAXI Version erhältlich.

7 Im Falle einer Störung oder eines Stromausfalls

Bei Fragen oder Problemen wenden Sie sich an den Händler (Verkäufer) oder kontaktieren Sie bitte unsere Service Hotline: Tel. 0049 9346 9276 – 222.

7.1 Funkfernbedienung neu kodieren. (Funksender A auf Funkempfänger A) STANDARD

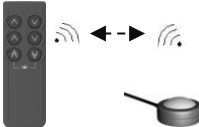
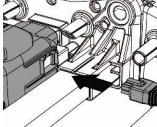
Im Auslieferungszustand sind der Funksender und der Funkempfänger auf eine Frequenz kodiert. Für den Fall einer Störung kann der Funksender auf den Funkempfänger neu kodiert werden. Dazu gehen Sie wie folgt vor:

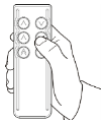
Serie MOVE Basic, Easy, Eco, Pri	New Connection / Re code "RF STANDARD" (Funksender "A" > Funkempfänger "A")
	<p>Achten Sie darauf, dass die Stromversorgung angeschlossen ist! (Netzteil sachgemäß am Motor und an der Steckdose; Kapitel 4.4; 4.5)</p>  <p><u>Stecken Sie</u> die Steckerbuchse 6P des Funkempfängers A in die Steckerbuchse des Motors.</p> <p>Nehmen Sie den Funkempfänger A auf. Drücken Sie zweimal kurz die "Lern"-Taste am Empfänger. Das Nachtlicht beginnt zu blinken und signalisiert den Lernmodus.</p>  <p>Die Leuchtkegel (Nightlight Funktion) blinkt auf und signalisiert den Lernmodus.</p>  <p>Nehmen Sie jetzt den Handsender A auf und drücken eine beliebige Taste zur Bestätigung des Anlernvorgangs.</p>  <p>Jetzt können Sie mit dem Funkhandsender A den Funkempfänger unter der Frequenz A erreichen und das Bett verstellen. Machen Sie einen Test. Sollte es zu Funktionsstörungen kommen, dann wiederholen Sie den Vorgang.</p>



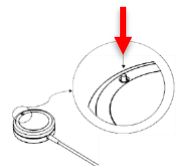

7.2 Notabsenkungsfunktion (NAS) im Funkempfänger

Für den Fall, dass der Funksender defekt ist oder unauffindbar, können Sie das Bett durch Druck auf die Taste am Funkempfänger (dauerhaft drücken) auf die Nullposition verfahren.

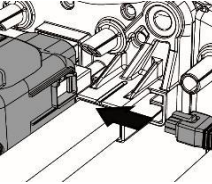

7.3 Funkfernbedienung neu kodieren. (Funksender A auf Funkempfänger A) Micro 1/2

Im Auslieferungszustand sind der Funksender und der Funkempfänger auf eine Frequenz kodiert. Für den Fall einer Störung kann der Funksender auf den Funkempfänger neu kodiert werden. Dazu gehen Sie wie folgt vor:

Serie OF/OB Basic, Easy, Eco, Pri	New Connection / Recode "RF STANDARD" (Funksender "A" > Funkempfänger "A")
	<p>Achten Sie darauf, dass die Stromversorgung angeschlossen ist! (Netzteil sachgemäß am Motor und an der Steckdose; Kapitel 4.4; 4.5)</p> <p>Nehmen Sie den Funkempfänger A. </p>  <p><u>Stecken Sie</u> nun die Steckerbuchse 4P oder 6P des Funkempfängers A in die Steckerbuchse des Motors.</p> <p>Die grüne Status Sekunden. Der Empfänger Anlernmodus.  LED blinkt für 40 befindet sich im</p> <p>Nehmen Sie jetzt den Handsender A auf und drücken eine beliebige Taste zur Bestätigung des Anlernvorgangs. </p> <p>Jetzt können Sie mit dem Funkhandsender A den Funkempfänger unter der Frequenz A erreichen und das Bett verstellen. Machen Sie einen Test. Sollte es zu Funktionsstörungen kommen, dann wiederholen Sie den Vorgang.</p>

7.4 Mechanische Notabsenkungsfunktion (NAS)



Was tun bei Stromausfall?

Bei Stromausfall können die Bereiche Rücken und Fuß manuell abgesenkt werden. Die sogenannte mechanische Notabsenkung (NAS) ist eine Vorrichtung für alle denkbaren Fälle und eine stets zur Verfügung stehende Möglichkeit, das Antriebssystem (Rücken- und Fußbereich) abzusenken. Dies ist unabhängig von weiteren Stromquellen, wie Batterien und auch im Fall einer mechanischen Störung aufgrund von Überlastung anwendbar.



Wichtig! Es darf sich keine Person im Bett befinden. Entfernen Sie die Matratze. Wenn möglich führen sie diesen Vorgang mit Hilfe einer zweiten Person aus.

Abhängig vom Antriebssystem gehen Sie wie folgt vor:

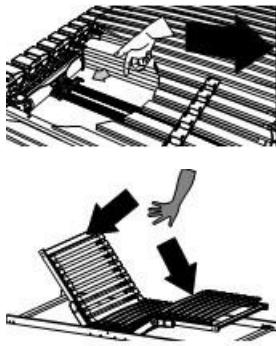
Serie MOVE Basic, Easy, Eco, Pri	Notabsenkung (NAS)
	<p>Entnehmen Sie die über dem Motor liegenden Federleisten durch Herausziehen aus den Federkappen.</p> <p>Gehen Sie zonenweise vor. Ziehen Sie den roten Hebel der Zone, welche Sie absenken wollen, mit leichtem Zug in Richtung Bettmitte. Halten Sie den Hebel gezogen und drücken Sie die entsprechende Zone bis in die waagrechte Position herunter.</p> <p>Diesen Vorgang wiederholen Sie bei jeder weiteren motorisierten Zone.</p> <p>Das manuelle Absenken kann nur bei entsprechend hohem Kraftaufwand durchgeführt werden.</p> <p>Das System kann nach Wiederinbetriebnahme wieder normal verfahren werden. Die Getriebe rasten automatisch ein.</p>

Weitere Information	QR Code
<p>Folgen Sie diesem QR Code Octo Actuators GmbH Cloud Manuals Video</p>	

7.5 5 Minuten Check

Das Antriebssystem ist so konzipiert, dass ein Austausch von Einzelkomponenten erfolgen kann, ohne dass das Bett oder das gesamte Antriebssystem ausgetauscht werden muss. Der folgende 5 Minuten Check ist ein Fragebogen, der binnen kürzester Zeit ein Ergebnis zur Ursache eines Fehlers und die dazugehörige Handlungsempfehlung liefert.



Bestimmen Sie zuerst anhand Ihrer Kaufunterlagen, dem Produkttypenschild am Motor, am Netzteil und der Steuerung, um welche Antriebsvariante es sich handelt. (siehe Kapitel 1, Kapitel 2)

1	Prüfen Sie bitte zuerst, ob...	Anhaltspunkte für Fehlerquellen
	das Gerät an das Stromnetz angeschlossen ist	Steckdose oder Verteilerdose
	sämtliche Kabel korrekt eingesteckt sind	Netzkabel am Motor, Handschalterkabel und Funkempfängerkabel am Motor
	die Batterien richtig eingelegt oder leer sind	Funkhandsender, Funkempfänger Advanced, Netzteil 24SN (24BN)
	die Kabel oder Stecker sichtbare Beschädigungen aufweisen	In diesem Fall stellen Sie den Strom ab
	das Bettsystem jetzt einwandfrei funktioniert	Falls nicht, dann gehen sie zum nächsten Schritt

2	Nr	5 Min. Check - Handschalter / Funkhandsender Drücken Sie die Funktionstasten und notieren das Ergebnis.	ja	nein
	1	Kopf- und Rückenteilverstellung Taste 1 „Auf“ und Taste 2 „Ab“		
	1A	Hören Sie ein Motorgeräusch?		
	1B	Fährt die Zone einwandfrei auf und ab?		
	2	Knie- und Fußteilverstellung Taste 3 „Auf“ und Taste 4 „Ab“		
	2A	Hören Sie ein Motorgeräusch?		
	2B	Fährt die Zone einwandfrei auf und ab?		
	3	Alle Zonen (Reset) Taste 5 „Auf“ und Taste 6 „Ab“		
	3A	Hören Sie ein Motorgeräusch?		
	3B	Fährt die Zone einwandfrei auf und ab?		



Falls Sie zwei Bettsysteme haben, dann prüfen Sie, ob das andere System einwandfrei funktioniert. Falls ja, dann können Sie durch einen Komponentenwechsel (Austauschverfahren) die fehlerhafte dort einsetzen und schnell feststellen, ob sich die diese Funktionsstörung auch dort zeigt.

Kombinationen für einfache Störungen der Bedienungselemente

Nr	S1	S1	S1	S1	S1	S1	S2	Handlungsempfehlung
1A	JA	NEIN	JA	NEIN	JA	NEIN	NEIN	S1, Vermutlich ein Defekt am Handschalter oder am Funkset (Empfänger und Sender) Wenn Sie ein zweites Bett haben, dann Tauschen Sie die Einheiten aus. (Ausschlussverfahren) Ist der Fehler auch dort vorhanden, dann ist die Bedieneinheit defekt.
1B	JA	NEIN	JA	NEIN	JA	NEIN	NEIN	
2A	NEIN	JA	JA	NEIN	NEIN	JA	NEIN	
2B	NEIN	JA	JA	NEIN	NEIN	JA	NEIN	S2, Prüfen Sie die Stromquelle, die Batterien und Kabel. (wie oben beschrieben) Wenn Sie ein zweites Bett haben, dann Tauschen Sie das Netzteil aus. (Ausschlussverfahren) Ist der Fehler auch dort vorhanden, dann ist das Netzteil defekt.
3A	JA	JA	NEIN	JA	NEIN	NEIN	NEIN	
3B	JA	JA	NEIN	JA	NEIN	NEIN	NEIN	

Kombinationen für mechanische Störungen

Nr	S3	S3	S3	S3	S3	S3	Handlungsempfehlung
1A	JA	JA	JA	JA	NEIN	NEIN	S3 , Vermutlich ein Defekt an der Mechanik oder im Motor. Wenn möglich, erstellen Sie Bilder und Filmaufnahmen, die das Szenario verdeutlichen. Kontaktieren Sie Ihren Händler(Verkäufer) oder unseren Service für weitere Schritte.
1B	NEIN	JA	JA	NEIN	NEIN	NEIN	
2A	JA	JA	JA	NEIN	JA	NEIN	
2B	JA	NEIN	JA	NEIN	NEIN	NEIN	Starke Geräusche / Verwindungen , Vermutlich ein Defekt an der Mechanik. Wenn möglich, erstellen Sie Bilder und Filmaufnahmen, die das Szenario verdeutlichen. Kontaktieren Sie Ihren Händler(Verkäufer) oder unseren Service für weitere Schritte.
3A	JA	JA	JA	NEIN	NEIN	JA	
3B	JA	JA	NEIN	NEIN	NEIN	NEIN	

3	S	Weitere Schritte
	S1 / S2	Innerhalb der Garantie kontaktieren Sie Ihren Händler (Verkäufer) oder unseren Service. Kapitel 6. Ersatzlieferungen für Handschalter, Funksets, Netzteile, Haken erfolgen während der Garantie kostenlos. Für die Rücksendung des defekten Teils erhalten Sie einen Rücksendeschein. Außerhalb der Garantie bitten wir auch um Kontaktaufnahme. Teilelieferungen und Leistungen sind dann kostenpflichtig und gegen Vorkasse zu entrichten.
	S3	Grundsätzlich können mechanische Defekte viele Ursachen haben. In der Regel sind diese auf Fehler bei der Montage, bei der Lieferung oder auf eine Überlastung während der Nutzung zurück zu führen. Da unsere Systeme so konzipiert sind, dass ein Austausch des Bettes (des gesamten Systems mit dem Bett) nicht erforderlich ist, lassen sich die Reparaturen vor Ort im Zuge der einfachen Nachbesserungsmöglichkeit des Verkäufers durch einen Einsatz des geschulten Service durchführen. Kontaktieren Sie in jedem Fall Ihren Händler (Verkäufer) oder unseren Service. Schäden innerhalb Garantie und im Rahmen der Nachbesserung (ohne fremdes Verschulden) werden kostenlos reguliert. Schäden außerhalb der Garantie und im Falle einer schuldhaften Fremdeinwirkung sind Leistungen, die kostenpflichtig zu entrichten sind.

 Vor Kontaktaufnahme zu Ihrem Händler (Verkäufer) oder zu unserem Service bitten wir Sie die Schritte 1 und 2 sorgsam durchzuführen und die Ergebnisse in den dafür vorgesehenen Tabellen festzuhalten. Videoaufnahmen, Bilder und ihre persönlichen Beobachtungen sind wichtige Informationen, die bei der Analyse sehr hilfreich sind. Halten Sie ebenfalls Ihren Kaufbeleg bereit.

 Reklamationen sind immer unangenehm und wir wollen Sie als Kunden stets zufrieden stellen. Allerdings kann es vorkommen, dass eine Reklamation eintritt. Das kennt jeder von uns aus dem Alltag und auch aus eigenen Erfahrungen. Deshalb bitten wir Sie um Verständnis und danken Ihnen bereits jetzt für eine kooperative Haltung, die zur schnellen Lösung und Behebung der Reklamation führt.

 Bei Fragen oder Problemen wenden Sie sich an den Händler (Verkäufer) oder kontaktieren Sie bitte unsere Service Hotline: Tel. 0049 9346 9276 – 222.

8 Technische Daten

Technische Änderungen, die der Verbesserung des Systems dienen, behalten wir uns vor.

MOVE Basic (1M), Easy, Eco (2M), Pri (3M,4M), OF1 (1M), OF12, 14 (2M); OB20, OB05 (2M)		
Gefertigt nach VDE, Schutzklasse II, geprüft durch LGA / TÜV		
Netzanschluss	100-240V AC	50-60Hz 2,5A
Steckdosen an der Basisstation IQM	2x max. 2,5A	
Schutzart des kompletten Systems	IP 20	Klasse II
Einschaltdauer / Aussetzbetrieb	2 min. / 10 min.	
Anzahl Motoren (systemabhängig)	2,3,4	
Bauart der Motoren	24 V AC	
Maximallast (gleichmäßig verteilt über die gesamte Liegefläche)		
Bei Move, OF, eMotion	150 KG	
Bei OB20 , PriMove	200 KG	
Bei OB05 (Classic, Black, Red)	200/240/300 KG	
Kraft des Motors		
Kraft des Motors Move / OF	7.500 N, Pri 10.000 N je Motor	
Kraft des Motors OB20	13.000 N je Motor	
Kraft des Motors OB05 (Classic, Black, Red)	8.000/10.000/12.000 N je Motor	
Empfohlene Raumtemperatur	+10° bis +40° C	
Relative Luftfeuchtigkeit	30% - 75%	
Netzteiltyp	SMPS	
Eco Design EC 1275/2008 Standby < 0,10 Watt	E-Power 24SF	
Unsere Garantie ab dem Zeitpunkt der Auslieferung zum Produzenten	2 Jahre	

9 Wartung und Reinigung



Achtung: Vorher den Netzstecker ziehen.

Bei Bedarf kann das komplette Antriebssystem mit einem trockenen Tuch gereinigt werden. Das gesamte Antriebssystem ist wartungsfrei.

10 Entsorgung

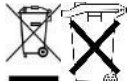
 Das Symbol  auf dem Produkt oder seiner Verpackung weist darauf hin, dass das Produkt nicht über den normalen Hausmüll entsorgt werden darf.

 Benutzer sind verpflichtet, die Altgeräte an einer Rücknahmestelle für Elektro- und Elektronik-Altgeräte abzugeben. Die getrennte Sammlung und ordnungsgemäße Entsorgung Ihrer Altgeräte trägt zur Erhaltung der natürlichen Ressourcen bei und garantiert eine Wiederverwertung, die die Gesundheit des Menschen schützt und die Umwelt schont. Informationen, wo Sie Rücknahmestellen für Ihre Altgeräte finden, erhalten Sie bei Ihrer Stadtverwaltung.

Unsere Systeme sind darauf ausgelegt, dass die Komponenten, welche der Entsorgung zugeführt werden müssen, leicht trennbar sind. Die EAR Verordnung wird berücksichtigt und durch den Verkäufer (Händler des Endverbrauchers) angewendet.

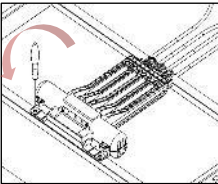
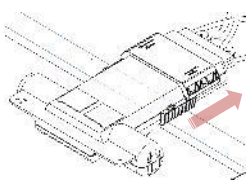
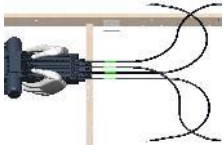
Vorgehensweise zur Motordemontage	
Vorbereitung	Für die Demontage benötigen Sie keine besonderen Werkzeuge. Setzen Sie entsprechend der Schraubenausführung die ihnen verfügbaren Schraubenzieher, Werkzeugschlüssel und Hilfsmittel ein.
Ausführung Move	<ol style="list-style-type: none"> 1) Ziehen Sie den Netzstecker 2) Entfernen Sie das Netzteil und die Steuerung (Kabel oder Funk) vom Motor 3) Lösen Sie die Motorschrauben und den Motor von der Einheit
Move	
Ausführung OF/OB	<ol style="list-style-type: none"> 1) Ziehen Sie den Netzstecker 2) Entfernen Sie das Netzteil und die Steuerung (Kabel oder Funk) vom Motor 3) Lösen Sie die Motorschrauben und den Motor von der Einheit, beim OB20 lösen Sie die Motorklammer 4) Drücken Sie die Bowdenzüge aus den Verstellhebeln (Details im Kapitel 6.1)
OF / OB ab 3)	<div style="display: flex; justify-content: space-around;"> <div style="text-align: center;"> <p>OF</p>  </div> <div style="text-align: center;"> <p>OB20</p>  </div> <div style="text-align: center;">  </div> </div>

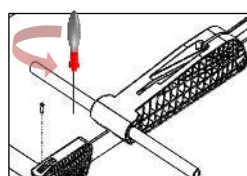
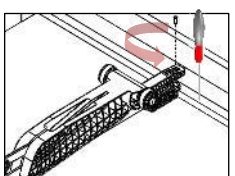
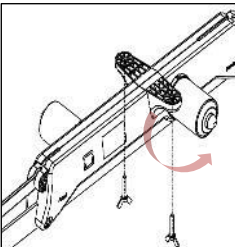
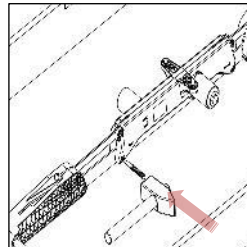
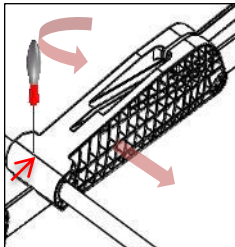
Vorgehensweise zur Motordemontage			
Vorbereitung	Für die Demontage benötigen Sie keine besonderen Werkzeuge. Setzen Sie entsprechend der Schraubenausführung die ihnen verfügbaren Schraubenzieher, Werkzeugschlüssel und Hilfsmittel ein.		
Ausführung OB05	<ol style="list-style-type: none"> 1) Ziehen Sie den Netzstecker 2) Entfernen Sie das Netzteil und die Steuerung (Kabel oder Funk) vom Motor 3) Lösen Sie die Befestigungsschrauben der Adapter am Kopf und Fußteil 4) Lösen Sie die Befestigungsschrauben am Motor /Bett, entnehmen Sie das System 5) Lösen Sie durch Herausschlagen mit einem spitzen Gegenstand die „Krallscheiben“ 6) Lösen Sie die Halteschraube am Fußhebel und schieben die Metallstange heraus 		
OB05 (Classic, Black, Red) Schritt 2) und 3)			
Schritt 4) , 5) und 6)			

11 EU-Konformitätserklärung / CE-Dol Konformität

EU-Konformitätserklärung wird durch die Firma OCTO Actuators GmbH im Rahmen der Maschinen-Richtlinie gegenüber dem Produzenten und Handelspartner erteilt,

Die Erklärung zur Konformität ist beim Hersteller hinterlegt.

Dokumentenverantwortlicher OCTO Actuators GmbH

12 Sonstiges

Für weitere Informationen empfehlen wir Ihnen unsere Informationen im Internet:



Unsere Kontaktdaten finden Sie hier:



www.octo-actuators.de