

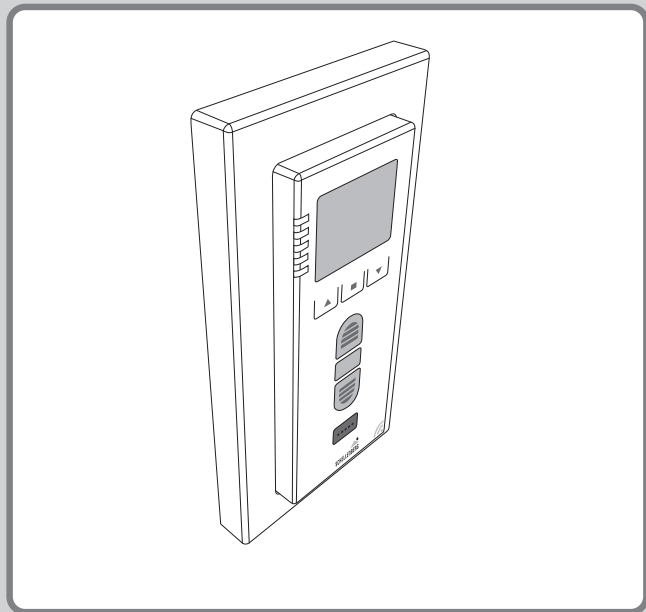

SHELLENBERG

FUNK-ZEITSCHALTUHR PREMIUM

DE 20032



DE

INHALTSVERZEICHNIS

Sicherheit und Hinweise	4
Technische Daten	6
Produktabbildung/Tastenerklärung/Display	7
Benötigte Werkzeuge	9
Lieferumfang	9
A Montage.....	10
B Batterie einlegen.....	12
C Rollladenmotor einstellen mit Funk-Zeitschaltuhr PREMIUM.....	14
C1 Rollladenmotor in Lernbereitschaft versetzen (Option A / Option B)....	14
C2 Rollladenmotoren – Adressen zuweisen.....	17
C3 Funk-Zeitschaltuhr PREMIUM – Programmiermodus starten	18
C4 Kanalwahl	19
C5 Funk-Zeitschaltuhr PREMIUM mit Rollladenmotor koppeln	20
C6 Drehrichtung prüfen.....	22
C7 Drehrichtung ändern.....	23
C8 Endlage oben einstellen	24
C9 Endlage unten einstellen	26
C10 Funk-Zeitschaltuhr PREMIUM – Programmiermodus beenden	28
C11 Testfahrt.....	29
D Rollladenmotor – Zwischenlage setzen mit Funk-Zeitschaltuhr PREMIUM (optional)	30
D1 Zwischenlage setzen	31
D2 Zwischenlage anfahren	32
D3 Zwischenlage löschen	33

E	Weitere Funksender koppeln	35
E1	Programmiermodus starten	35
E2	Programmiermodus übertragen	36
E3	Programmiermodus beenden	37
F	Funk-Zeitschaltuhr PREMIUM programmieren.....	38
F1	Einstellung Datum und Uhrzeit.....	38
F2	Manuell- und Automatikumschaltung	41
F3	Umschaltung Tages- und Wochenprogramm.....	41
F4	Urlaubs- / Zufallsfunktion.....	42
F5	Astrofunktion aktivieren	42
F6	Tagesprogramm einstellen.....	43
F7	Wochenprogramm einstellen	46
F8	Programmierung Astrofunktion.....	49
G	Gekoppelte Funk-Zeitschaltuhr PREMIUM löschen.....	50
H	Werksreset – Funk-Zeitschaltuhr PREMIUM	54
I	Werksreset – Rollladenmotor	55
I1	Rollladenmotor in Lernbereitschaft (Option A / Option B).....	55
I2	Werksreset durchführen	58
J	Kopplung Smart Home System	62

Urheberrechtlich geschützt, 2020, Alfred Schellenberg GmbH. Alle Rechte vorbehalten.
 Jede vom Urheberrechtsgesetz nicht zugelassene Verwertung, insbesondere
 Vervielfältigung, Übersetzung, Verarbeitung bzw. Weitergabe von Inhalten
 in Datenbanken oder anderen elektronischen Medien und Systemen, ist verboten.

SICHERHEIT UND HINWEISE

Sehr geehrte Kundin, sehr geehrter Kunde,



bitte lesen Sie vor der Montage und Inbetriebnahme diese Anleitung vollständig durch. Beachten Sie alle Sicherheitshinweise, bevor Sie mit den Arbeiten beginnen. Bewahren Sie die Anleitung auf und weisen Sie jeden Benutzer auf eventuelle Gefahren hin, die im Zusammenhang mit diesem Produkt stehen. Übergeben Sie die Anleitung bei einem Besitzerwechsel auch dem Nachbesitzer. Bei Schäden, die durch unsachgemäßen Gebrauch oder durch fehlerhafte Montage entstehen, erlischt jeder Gewährleistungsanspruch.

SICHERHEITSHINWEISE



Es besteht Verletzungsgefahr durch Stromschlag.
Vor Arbeiten an elektrischen Anlagen müssen diese spannungsfrei geschaltet werden.

- Treffen Sie Sicherheitsmaßnahmen gegen unbeabsichtigtes Einschalten.
- Dies gilt auch bei Wartung und Reparatur an elektrischen Rollladenanlagen.
- Elektroanschlüsse dürfen nur durch eine autorisierte Fachkraft ausgeführt werden.
- Eine unsachgemäße Installation kann zu schweren Personen- oder Sachschäden führen.
- Die Vorschriften des örtlichen Energieversorgers sowie alle aktuell gültigen Normen und Vorschriften für die Elektroinstallation sind zu beachten.
- Nur in trockenen Innenräumen verwenden (IP 20).
- Das Produkt und die Verpackung sind kein Spielzeug. Halten Sie Kinder davon fern, es besteht Verletzungs- oder Erstickungsgefahr.
- Das Produkt nicht öffnen, Verletzungsgefahr.
- Halten Sie Personen aus dem Fahrbereich der Rollladenanlage fern. Der Fahrbereich der Rollladenanlage muss während des Betriebs einsehbar sein. Es besteht Verletzungsgefahr.
- Batterien nur durch den gleichen Typ ersetzen. LR03/AAA.
- Den Rohrmotor nicht über Endlagen fahren. Beschädigungsgefahr!



BESTIMMUNGSGEMÄSSE VERWENDUNG

- Das Produkt Funk-Zeitschaltuhr PREMIUM ist ausschließlich für die Steuerung der dafür freigegebenen Funk-Produkte der Firma Alfred Schellenberg GmbH ausgelegt.
- Die Rollladen-, Raffstore- oder Markisenanlage und deren Teile müssen in einem einwandfreien Zustand sein. Mängel an der Anlage oder deren Teilen müssen vor dem Einbau des Produkts behoben werden.
- Eine andere oder darüber hinausgehende Verwendung gilt als nicht bestimmungsgemäß.
- Für Personenschäden, Sachschäden und Folgeschäden bei nicht bestimmungsgemäßer Verwendung haftet die Alfred Schellenberg GmbH nicht.
- Der Betrieb von Funkanlagen in der Nähe von Geräten mit magnetischer Strahlung oder metallischen Flächen beeinträchtigt die störungsfreie Funktion.
- Bauliche Gegebenheiten beeinträchtigen die Reichweite und Funktion der Funkanlage.
- Die Funkanlage darf nicht in Bereichen mit hohem Risiko der Störung Dritter (z.B. Krankenhäuser, Flughäfen oder ähnlichen Einrichtungen) betrieben werden.
- Es besteht kein Schutz vor Störungen durch andere ordnungsgemäß aufgebaute und betriebene Funkanlagen. Insbesondere durch ordnungsgemäße Anlagen, die im gleichen Frequenzbereich arbeiten.
- Bewahren Sie bitte diese Anleitung auf, diese muss jedem Nutzer zur Verfügung stehen.

NUTZUNGSHINWEISE

- Pro Kanal können bis zu 5 Schellenberg Funk-Produkte angelernt und gesteuert werden. Bei Auswahl aller Kanäle werden alle angelernten Funk-Produkte der Gruppen gleichzeitig angesteuert.
- Die Funktionalität ist abhängig vom jeweiligen Funk-Produkt. Eine genaue Beschreibung finden Sie in der Anleitung der Produkte.

EU-KONFORMITÄTSERKLÄRUNG

Die Funk-Zeitschaltuhr PREMIUM (Art. Nr.  20032,  20037) erfüllt die geltenden Anforderungen der europäischen und nationalen Richtlinien. Die Konformität wurde nachgewiesen. Der vollständige Text der EU-Konformitätserklärung ist unter der folgenden Internetadresse verfügbar: <http://www.schellenberg.de> (Menüpunkt „Service“ im Download-Center).



Funkanlagenrichtlinie
2014/53/EU (RED)

RoHS-Richtlinie 2011/65/EU



Elektro- und Elektronik-Geräte sowie Batterien dürfen nicht als Haus- oder Restmüll entsorgt werden, sondern müssen in den dafür eingerichteten Annahme- und Sammelstellen abgegeben werden.

Akkus/Batterien: Werfen Sie Akkus oder Batterien nicht in den Hausmüll, ins Feuer oder ins Wasser. Akkus und Batterien sollen gesammelt, recycelt oder auf umweltfreundliche Weise entsorgt werden.

TECHNISCHE DATEN

Funk-Frequenz	868,4 MHz Schellenberg Radio System
Sendeleistung	max. 10 dBm / 10 mW
Reichweite Freifeld	bis zu 100 Meter
Reichweite im Gebäude*	bis zu 20 Meter
Spannungsversorgung	3,0 Volt DC
Batterietyp	2x 1,5 V Typ AAA
Schutzart	IP 20, nur für trockene Innenräume
Umgebungstemperatur	0° – 50° Celsius
Receiverkategorie	3

* Die Funkreichweite kann von baulichen Gegebenheiten beeinflusst werden. Platzieren Sie das Produkt bitte nicht in der Nähe von Störquellen wie große metallische Gegenstände, Elektrogeräte mit Metallgehäuse o.ä.

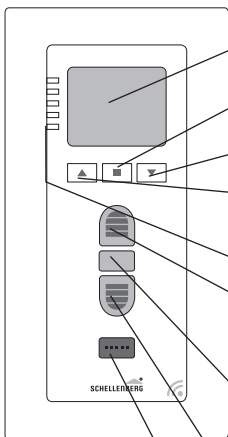

- ① **Display**
- ② **Menütaste Set**
Bestätigt Menüeinstellungen
- ③ **Menütaste Minus**
Menüeinstellungen
- ④ **Menütaste Plus**
Menüeinstellungen

- ⑤ **LED Kanal 1-5**
- ⑥ **Taste Auffahrt**
Rollladen/Markise fährt nach oben/aus. Funk-Steckdose/
Funk-Lichtschalter/
Funk-Lichtmodul schaltet ein.
- ⑦ **Taste Stopp**
Stoppt die Auf-/Abfahrt des Rohrmotors. Funk-Steckdose/
Funk-Lichtschalter/
Funk-Lichtmodul schaltet aus.
- ⑧ **Taste Abfahrt**
Rollladen/Markise fährt nach unten/ein. Funk-Steckdose/
Funk-Lichtschalter/
Funk-Lichtmodul schaltet aus.
- ⑨ **Taste Kanalwahl**
Durch Betätigen der Taste erfolgt die Auswahl des gewünschten Kanals.

Zeitschaltuhr - Funktion

Handsender - Funktion

Beschreibung LEDs

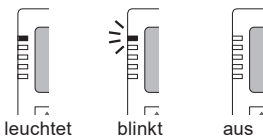

Beschreibung Display

- ⑩ **Channel**
Zeigt den aktuellen Kanal an.
Kanäle mit Kreis umrandet sind programmierte Kanäle.
- ⑪ **Wochentag**
Zeigt den aktuellen Wochentag an.
1 = Mo, 2 = Di, 3 = Mi, 4 = Do,
5 = Fr, 6 = Sa, 7 = So

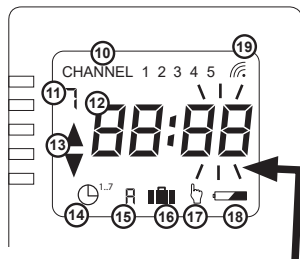

Symbole blinken bei Einstellungsmöglichkeit

- ⑫ **Uhrzeit** Zeigt die eingestellte Uhrzeit an.
- ⑬ **Auf- und Abfahrt**
Rollladenfahrttrichtung wird angezeigt.
- ⑭ **Tages- und Wochenprogramm**
🕒 = Tagesprogramm = Einstellung der Auf- und Abfahrzeit für alle Wochentage. 🕒^{1.7} = Wochenprogramm = Individuelle Einstellung der Auf- und Abfahrzeit für jeden Wochentag.
- ⑮ **Astrofunktion**
Die Abendschließung erfolgt nach Sonnenuntergang im Jahresverlauf.
- ⑯ **Urlaubs- und Zufallsfunktion**
Zuschaltbar zum Tages- Wochenprogramm.
Verändert die programmierten Zeiten zufällig um bis zu +/- 15 Minuten.
- ⑰ **Manuelle Bedienung (Aussperrschutz)**
Der Rollladen lässt sich manuell auf- und abfahren.
Deaktiviert den Automatikbetrieb und schützt vor ungewolltem Aussperren.
- ⑱ **Batterie-Anzeige**
Erscheint bei schwachem Batteriestand.
- ⑲ **Funksymbol**
Erscheint nur bei bidirektionalem Funk.



1x

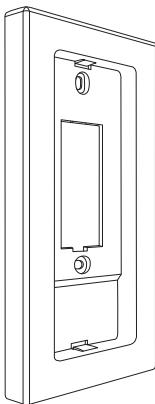

A

1x

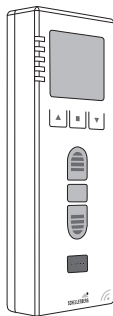

B

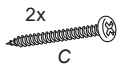

C



D

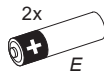

E

A MONTAGE

1.

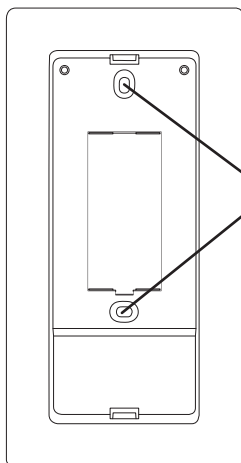

A

2.

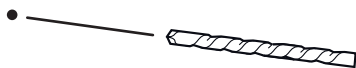
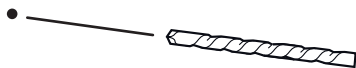

3.

DE

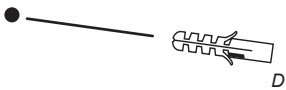

4.

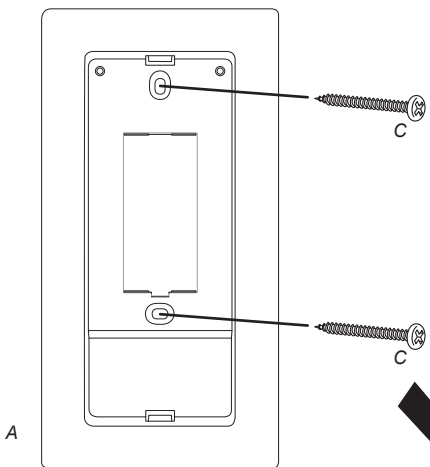

B BATTERIE EINLEGEN

1.

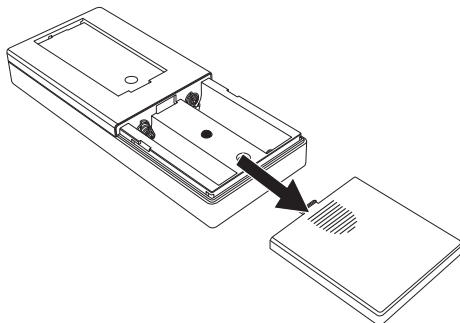

2.

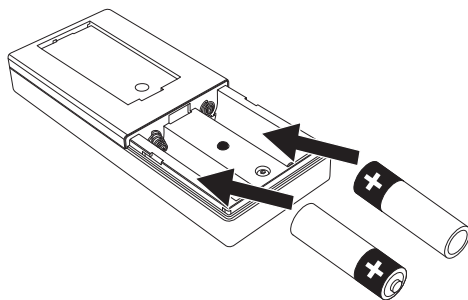

3.

DE

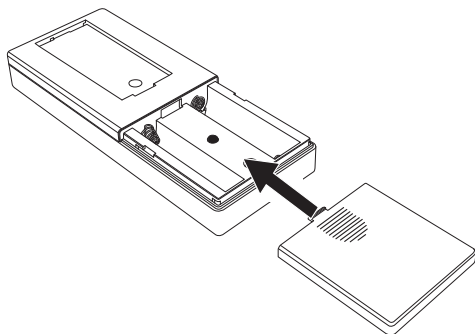

4.

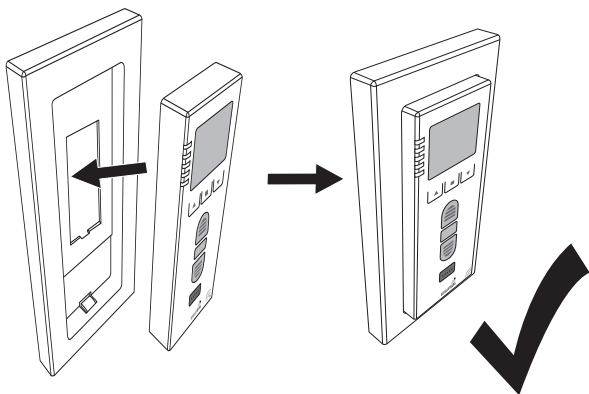

C ROLLADENMOTOR EINSTELLEN MIT ZEITSCHALTUHR

C1 ROLLADENMOTOR IN LERNBEREITSCHAFT VERSETZEN

OPTION A

gilt für folgende Rolladenmotoren (Artikelnummer):
20506, 20510, 20810, 20820, 20840

1.

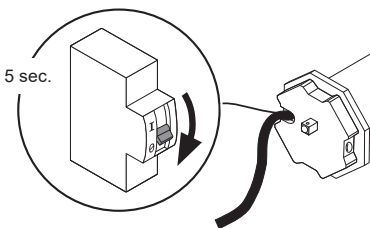

Rohrmotor für 5 Sek. spannungsfrei schalten.

2.

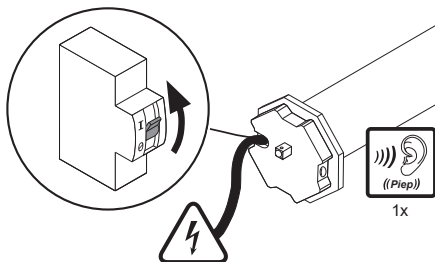

230 V, 50 Hz

gilt für folgende Rollladenmotoren (Artikelnummer):
21106, 21110, 21210, 21220, 21240



Schauen Sie sich den kompletten Einstellprozess des Funk-Rollladenmotors in unserem Video an.

1.

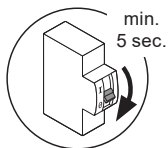
**Hinweis:**

Schalten Sie den Rollladenmotor für 5 Sekunden spannungsfrei.

2.

Schalten Sie die Spannungsversorgung des Motors im Sekundenrhythmus

AN → AUS → AN

- AN** Schalten Sie die Spannung ein. Der Motor macht einen leisen Piepton. (Spannungsversorgung Motor aktiv)
- AUS** Schalten Sie die Spannung innerhalb von einer Sekunde wieder aus.
- AN** Schalten Sie die Spannung innerhalb von einer Sekunde wieder ein.

Der Motor macht nun einen **lauteren Piepton**, sowie eine **kurze Vor- und Zurückbewegung (toctoc)**. Die Lernbereitschaft ist nun aktiv.

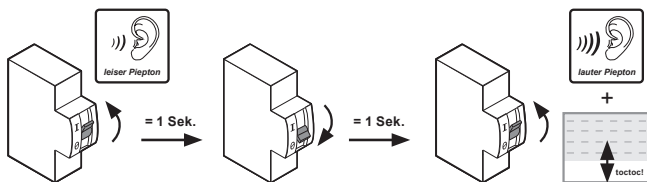

AN

Schalten Sie die Spannung ein.

AUS

Schalten Sie die Spannung innerhalb von einer Sekunde wieder aus.

AN

Schalten Sie die Spannung innerhalb von einer Sekunde wieder ein.

Hinweise:

- der Vorgang AN/AUS/AN darf insgesamt nicht länger als 3 Sek. dauern
- sollte nach dem ersten Versuch kein lauterer Piepen des Motors sowie eine kurze Vor- und Zurückbewegung (toctoc) des Motors erfolgen, probieren Sie es nochmal mit etwas verändertem Rhythmus (etwas schneller oder etwas langsamer)

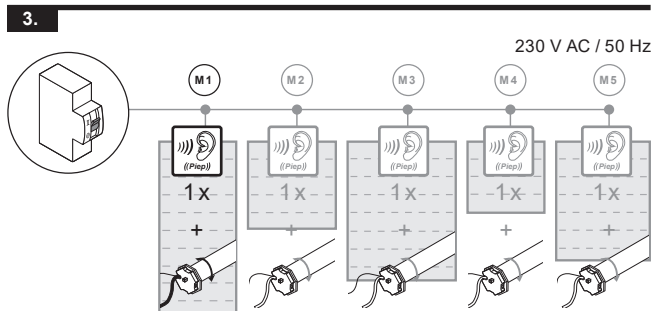

Hinweis:

Der Lernmodus ist aktiv, sobald der Rollladenmotor dies durch einen Signalton, sowie eine kurze Vor- und Zurückbewegung bestätigt. Danach haben Sie ca. 15 Minuten Zeit bevor der Lernmodus, ohne Einstell-Aktionen, wieder geschlossen wird.



Hinweis:

Sobald mehrere Rollladenmotoren an der gleichen Stromzuleitung angeschlossen sind, bitte bevorzugt so montieren, dass jeder Motor einzeln spannungsfrei geschaltet werden kann. Es können max. 5 Rollladenmotoren an einer Stromzuleitung angeschlossen werden.

C2 ROLLADENMOTOREN – ADRESSEN ZUWEISEN

1.



Hinweis:

Der Rollladenmotor muss sich in Lernbereitschaft befinden.

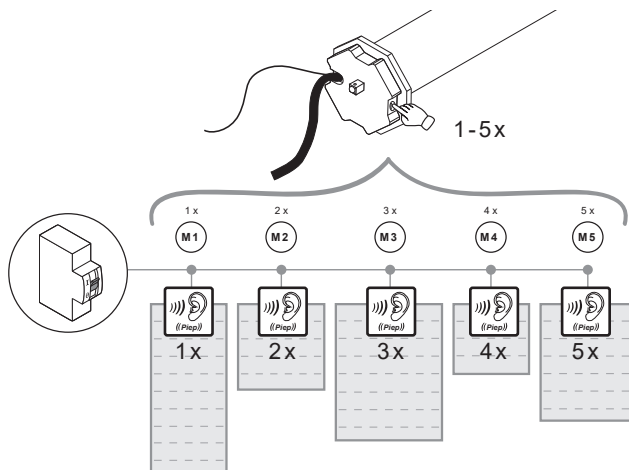

Hinweis:

Wir empfehlen, zuerst allen Rollladenmotoren ihre Adressen zuzuweisen, bevor Sie mit den nächsten Schritten fortfahren. Diese Funktion ist nur bei Kopplung der Motoren mit einem Funk-Sender von Bedeutung.

C3 ZEITSCHALTUHR – PROGRAMMIERMODUS STARTEN

1.

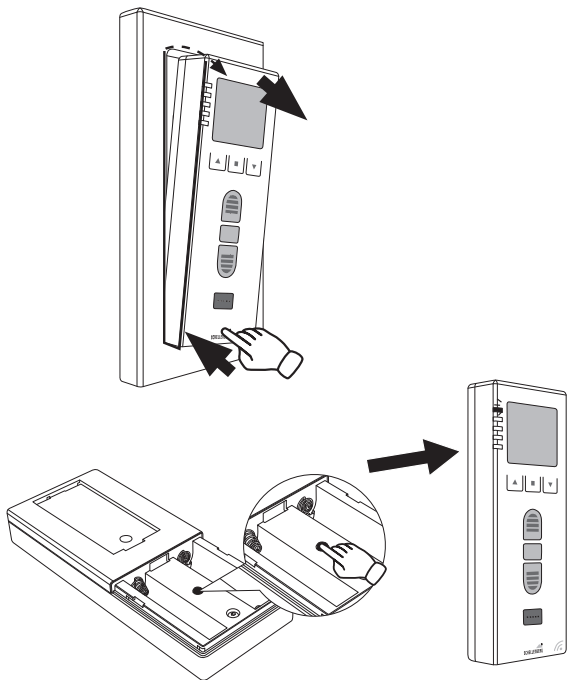

Programmiertaste kurz drücken.

1.

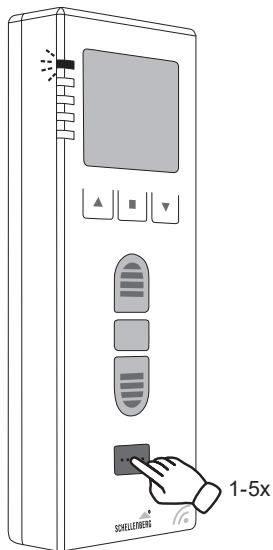

1.

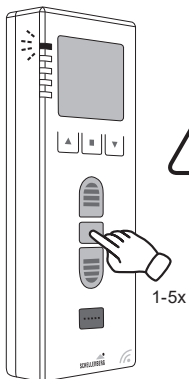

Anwahl Rohrmotor-Adresse.

Taste Stopp so oft drücken, bis sich der gewünschte Rohrmotor meldet.

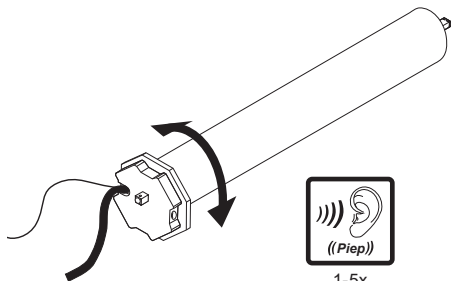

1-5x

2.

3.

DE



Schritt 2 und 3 innerhalb 4 Sekunden ausführen

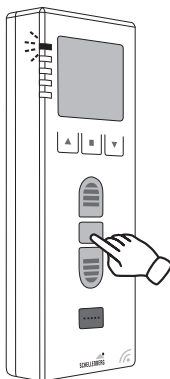

Beide Tasten kurz gleichzeitig drücken.



Taste Stopp kurz drücken.

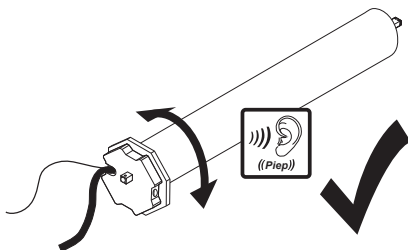

C6 DREHRICHTUNG PRÜFEN

1.

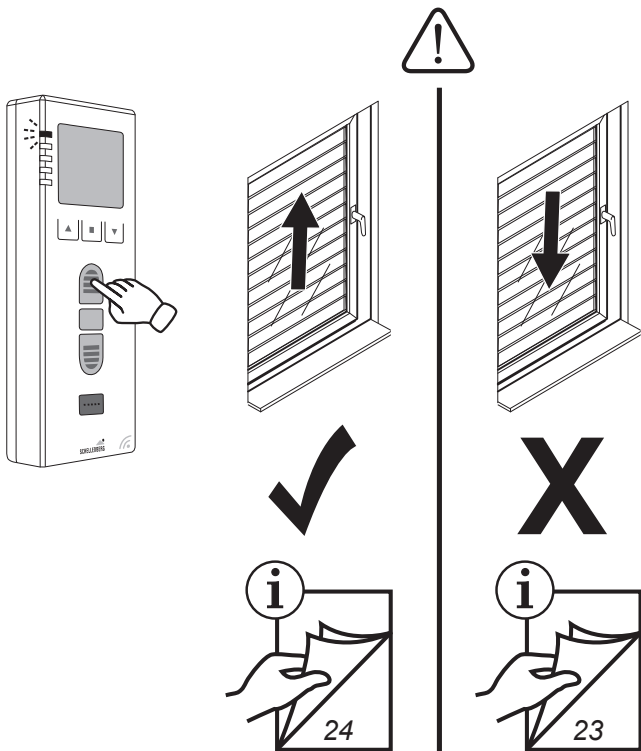

1.



Schritt 1 und 2 innerhalb 4 Sekunden ausführen



Beide Tasten kurz gleichzeitig drücken.

2.

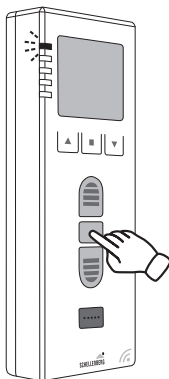

Taste Stopp kurz drücken.

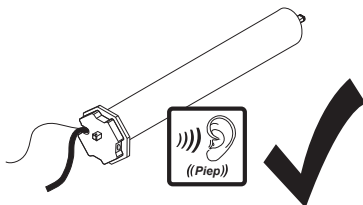

C8 ENDLAGE OBEN EINSTELLEN

1.

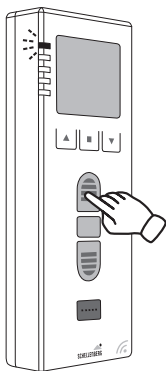

2.

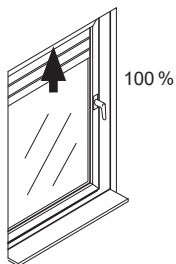
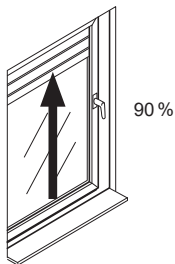
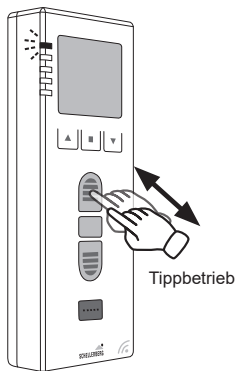

3.

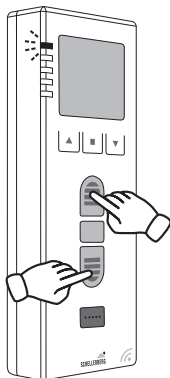

Beide Tasten kurz gleichzeitig drücken.

4.

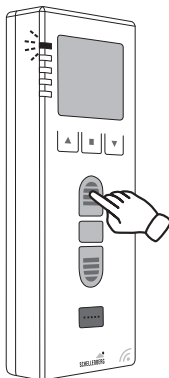

Taste Auffahrt kurz drücken.

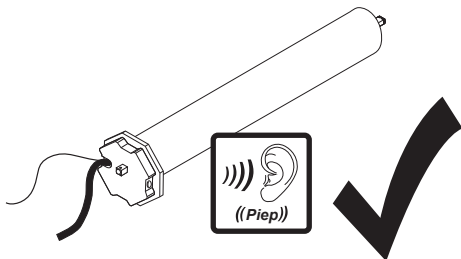

C9 ENDLAGE UNTEN EINSTELLEN

1.

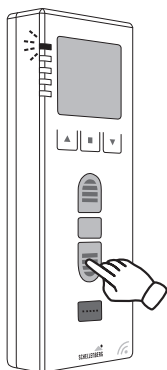

2.

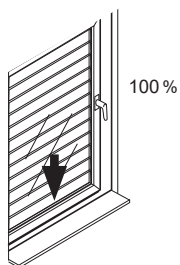
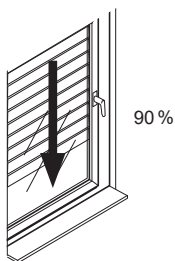
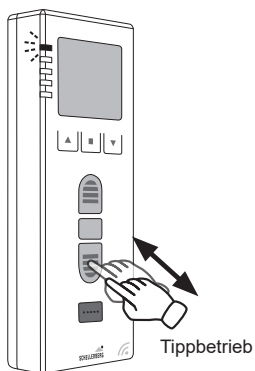

3.

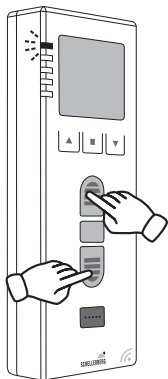

Beide Tasten kurz gleichzeitig drücken.

4.

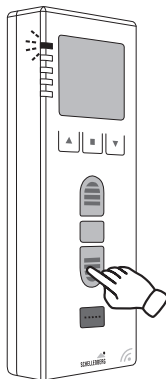

Taste Abfahrt kurz drücken.

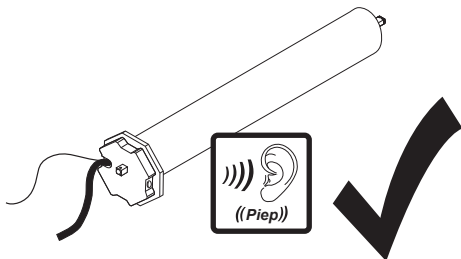

C10 ZEITSCHALTUHR – PROGRAMMIERMODUS BEENDEN

1.

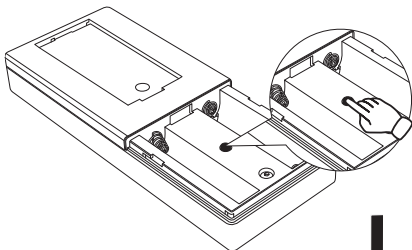

Programmiertaste kurz drücken.

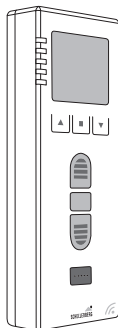

1.

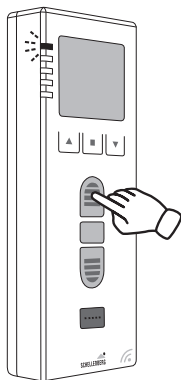

2.

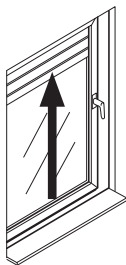
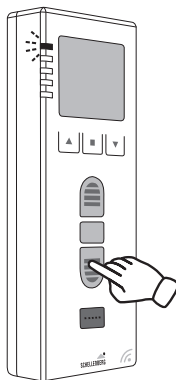

**D ROLLADENMOTOR ZWISCHENLAGE SETZEN
MIT ZEITSCHALTUHR (OPTIONAL)**

D1 ZWISCHENLAGE SETZEN



Nur bei Rohrmotoren PREMIUM Art.-Nr.: 20810, 20820, 20840,
20506, 20510, 20811, 20821, 20841, 20507, 20511

1.

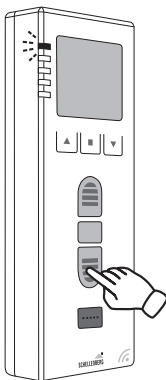

z.B. 60 %

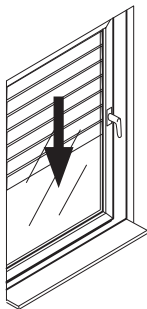

Alle Rohrmotoren (1 – 5) pro Kanal
erhalten die gleiche Zwischenlage
und fahren entsprechend.

2.

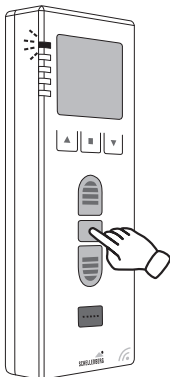

Taste Stop kurz drücken.

3.

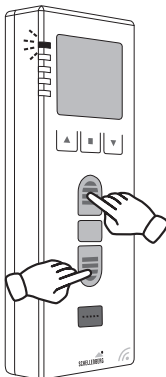

Beide Tasten gleichzeitig kurz drücken

4.

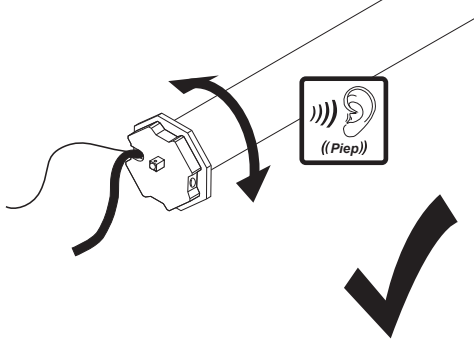
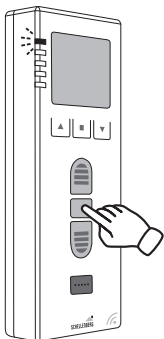

1.

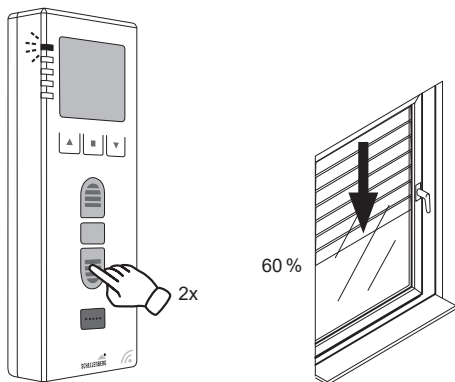

1.

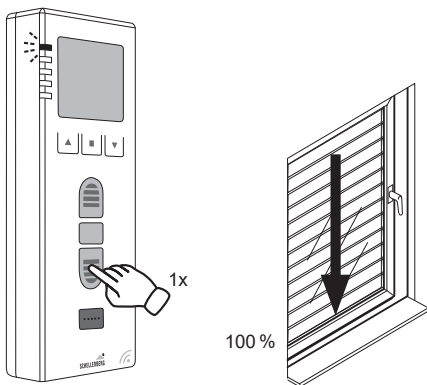

2.

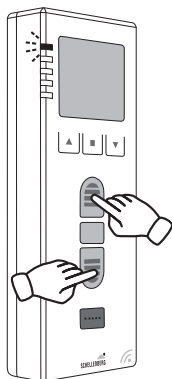

Beide Tasten gleichzeitig kurz drücken

3.

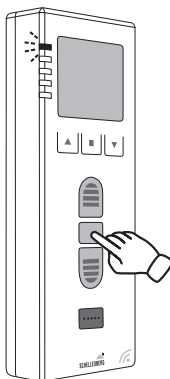

Taste Stopp kurz drücken.

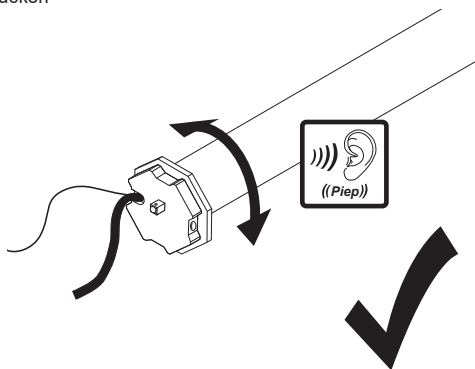

E WEITERE FUNKSENDER KOPPELN

DE

E1 PROGRAMMIERMODUS STARTEN

1.

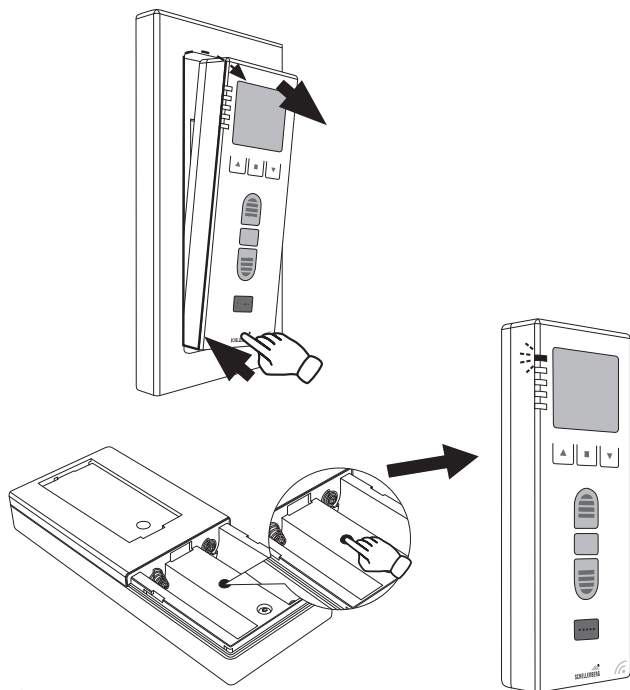

Programmirtaste kurz drücken.

E2 PROGRAMMIERMODUS ÜBERTRAGEN

1.

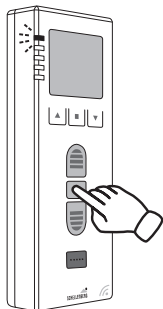

1

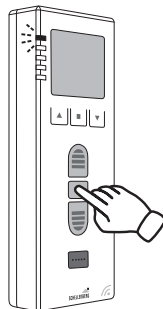

2

1 2 3 4 5
sec

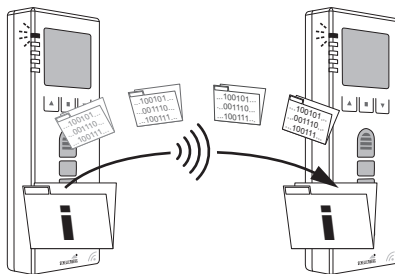

1

2

1.

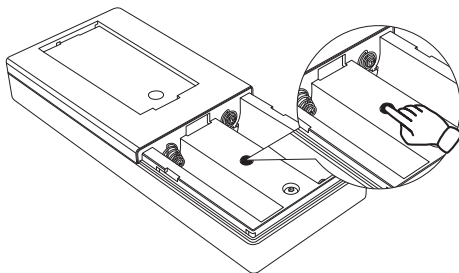
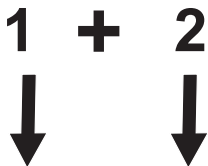
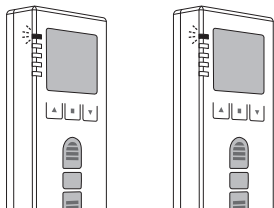

Programmiertaste kurz drücken.
Zwischen jedem Kopiervorgang
mindestens 10 Sek. warten.



F FUNK-ZEITSCHALTUHR PREMIUM PROGRAMMIEREN

F1 EINSTELLUNG DATUM UND UHRZEIT

1.

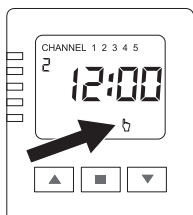

Nur im manuellen
Modus möglich!
(siehe Schritt F2,
Seite 41)

2.

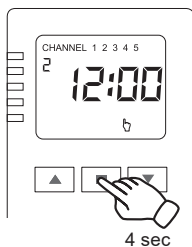

3.

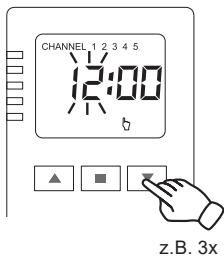

4.

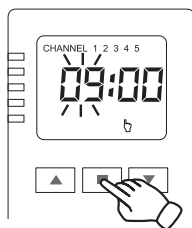

5.

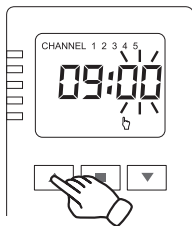

6.

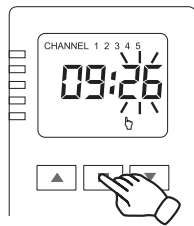

DE

7.

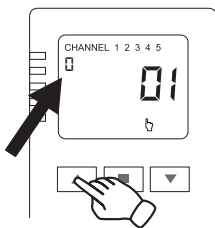

8.

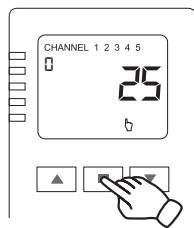

Einstellung Datum: **Tag**

9.

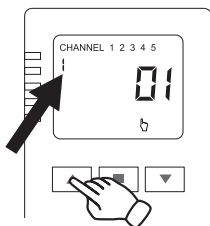

Einstellung Datum: **Monat**

10.

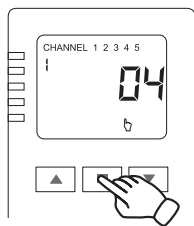

11.

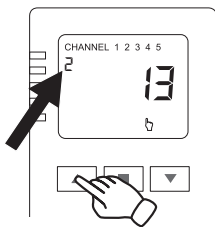

Einstellung Datum: **Jahr**

12.

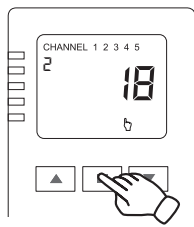

F2 MANUELL- UND AUTOMATIKUMSCHALTUNG

DE

1.

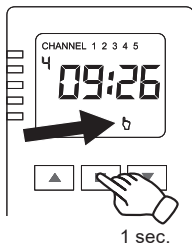

Aktiv: Manuell

2.



Aktiv: Automatik/
Tagesprogramm

F3 UMSCHALTUNG TAGES- UND WOCHENPROGRAMM

1.

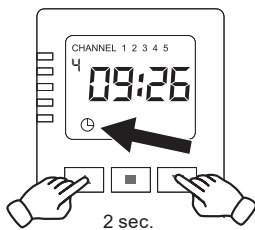

Aktiv: Tagesprogramm

2.



Aktiv: Wochenprogramm

F4 URLAUBS- / ZUFALLSFUNKTION

1.

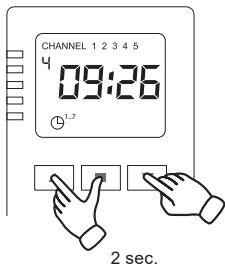

Aktiv: Tagesprogramm/
Wochenprogramm

2.

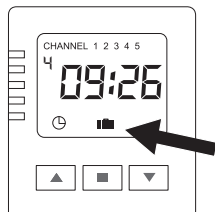

Aktiv: Tagesprogramm/
Wochenprogramm mit
Urlaubs- / Zufallsfunktion

F5 ASTROFUNKTION AKTIVIEREN

1.

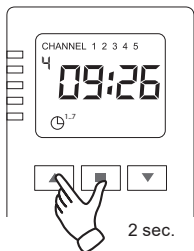

Aktiv: Tages- oder
Wochenprogramm

2.

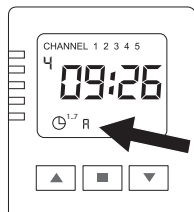

Aktiv: Tages- oder Wochen
programm mit Astrofunktion

1.

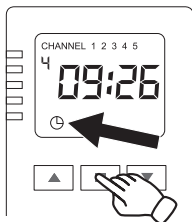

6 sec.



Nur im Automatikmodus möglich

2.

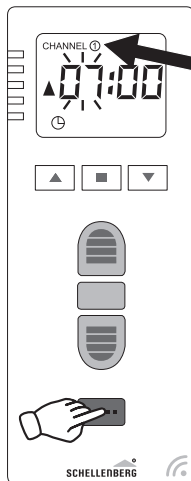

Kanal für Tagesprogramm auswählen.

3.

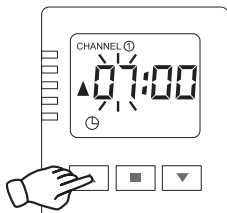

4.

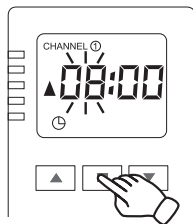

5.

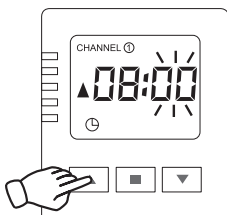

6.

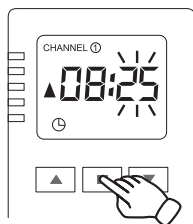

7.

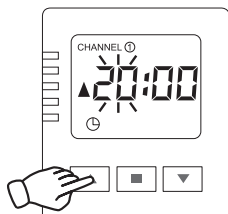

8.

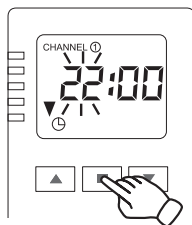

DE

9.

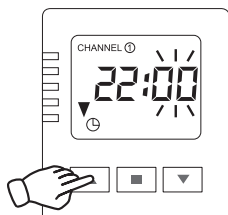

10.

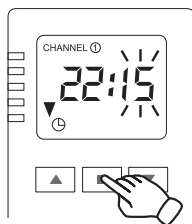

Schritte 1 bis 10 zur
Programmierung der Kanäle 2–5.



F7 WOCHENPROGRAMM EINSTELLEN

1.

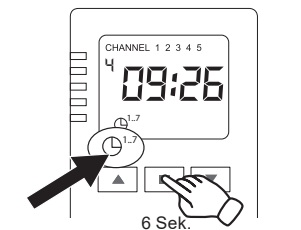

Nur im Automatikmodus
möglich!



Achtung! Schalten
Sie zuerst die Automatik
auf Wochenprogramm
um (Schritt F3, Seite 41)

2.

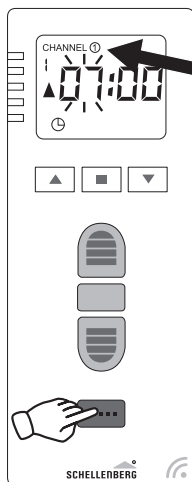

Kanal für Wochenprogramm
auswählen.

3.

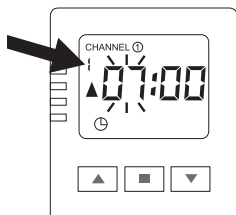

Die kleine Ziffer steht für die Wochentage.
(Seite 8)

4.

DE



Möglichkeit 1:
Diesen Schritt für jeden Wochentag wiederholen.

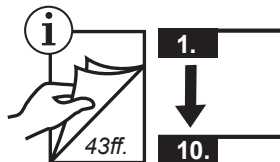

Möglichkeit 2:
Kopieren der Einstellungen.





Kopieren der Einstellungen (pro Tag):

1.

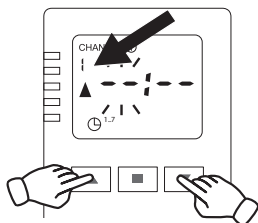

Programmiert
die Auffahrtszeit von Montag.

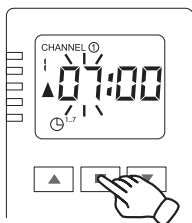

Erst die Stunden, dann
die Minuten bestätigen.

2.

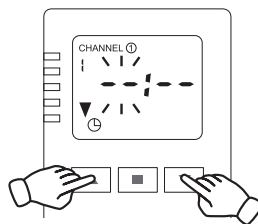

Programmiert die Abfahrtszeit
von Montag.

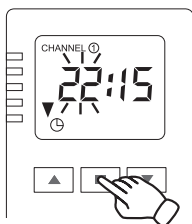

Abfahrtszeit bestätigen
und für die Tage 3 bis 7
wiederholen.

1.

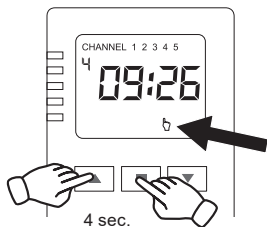

Achtung! Nur im manuellen Modus möglich. (siehe Schritt F2, Seite 41)

2.

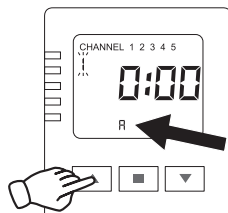

Die blinkende Ziffer beschreibt die Zone des Breitengrads auf der Europakarte.

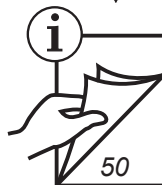

Die Astrofunktion gilt für alle zeitprogrammierten Kanäle.

1.

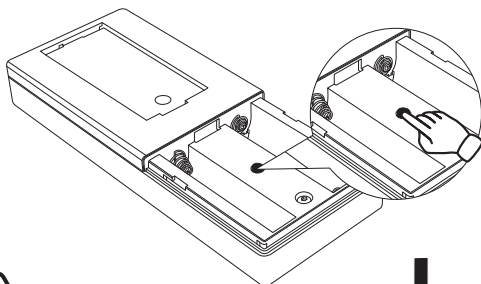

Programmiertaste
kurz drücken.

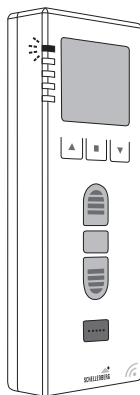

2.

DE

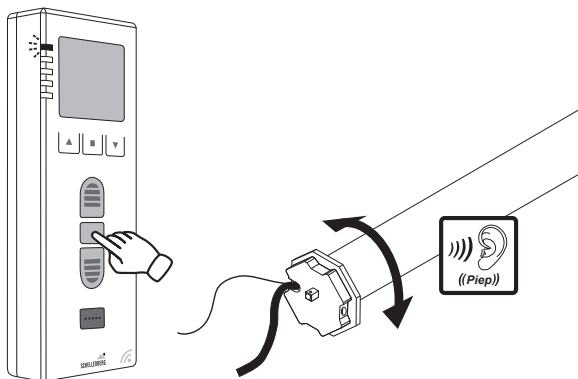

Anwahl Rohrmotor-Adresse.

Taste Stopp so oft drücken, bis sich gewünschter Rohrmotor meldet.

3.

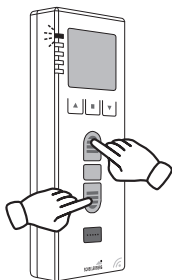

Beide Tasten gleichzeitig kurz drücken.

4.

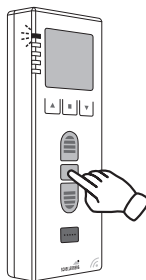

5.

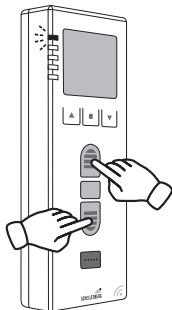

Beide Tasten kurz
gleichzeitig drücken.

6.

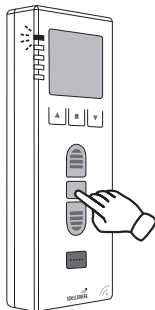

7.

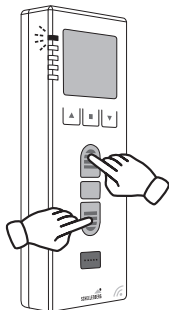

Beide Tasten kurz
gleichzeitig drücken.

8.

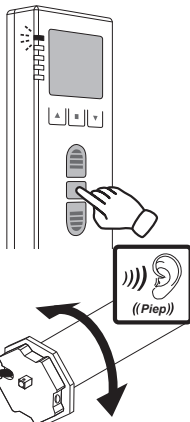

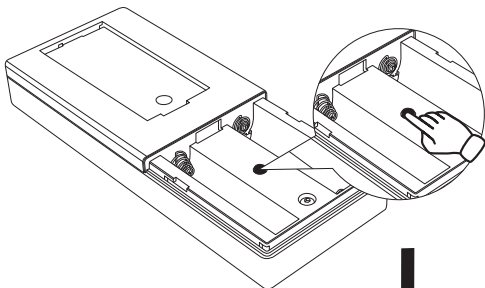

Programmiertaste kurz drücken.

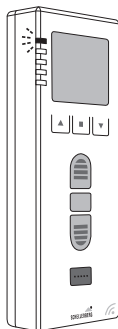

H WERKSRESET – FUNK-ZEITSCHALTUHR PREMIUM

1.

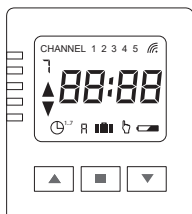
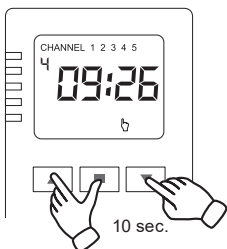

2.

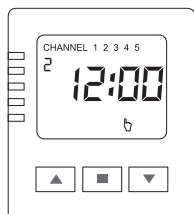

I WERKRESET – ROLLADENMOTOR

DE

I1 ROLLADENMOTOR IN LERNBEREITSCHAFT VERSETZEN

OPTION A

gilt für folgende Rollladenmotoren (Artikelnummer):
20506, 20510, 20810, 20820, 20840

1.

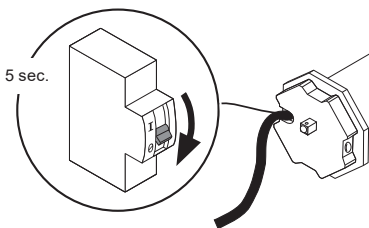

Rohrmotor für 5 Sek. spannungsfrei schalten.

2.

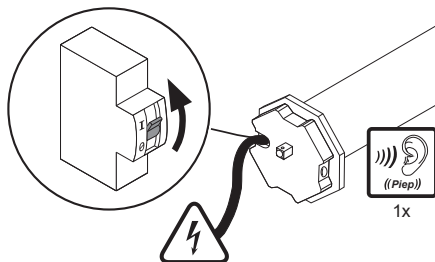

230 V, 50 Hz

OPTION B

gilt für folgende Rollladenmotoren (Artikelnummer):
21106, 21110, 21210, 21220, 21240

1.

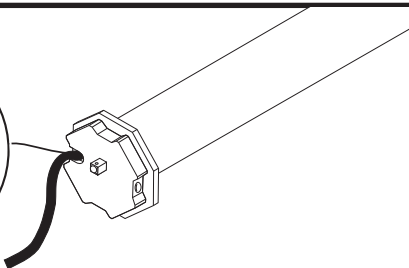
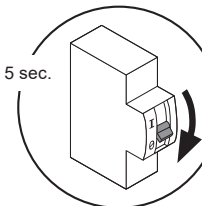

Rohrmotor für 5 Sek. spannungsfrei schalten.

2.

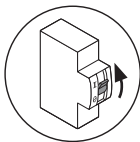

Schalten Sie den Strom an.

= 1 sec.

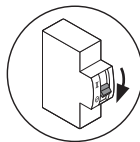

Schalten Sie den Strom in unter einer Sekunde wieder aus.

= 1 sec.

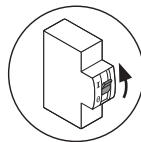

Schalten Sie den Strom nach genau einer Sekunde wieder ein.

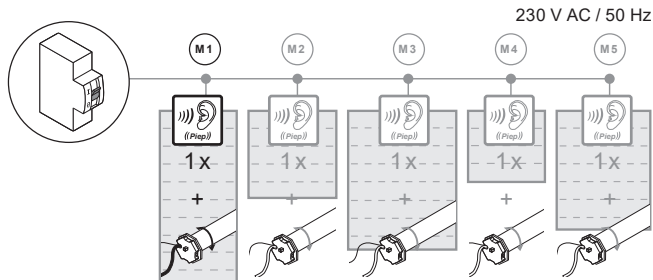

Hinweis:

Der Lernmodus ist aktiv, sobald der Rolladenmotor dies durch einen Signalton, sowie eine kurze Vor- und Zurückbewegung bestätigt. Danach haben Sie ca. 15 Minuten Zeit bevor der Lernmodus, ohne Einstell-Aktionen, wieder geschlossen wird.



Hinweis:

Sobald mehrere Rolladenmotoren an der gleichen Stromzuleitung angeschlossen sind, bitte bevorzugt so montieren, dass jeder Motor einzeln spannungsfrei geschaltet werden kann. Es können max. 5 Rolladenmotoren an einer Stromzuleitung angeschlossen werden.

I2 WERKSRESET DURCHFÜHREN

1.

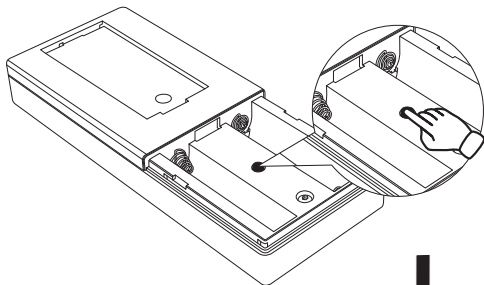

Programmiertaste
kurz drücken.

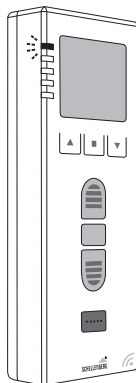

2.

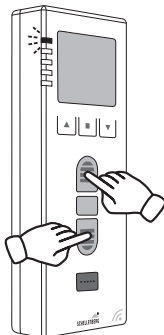

Beide Tasten kurz
gleichzeitig drücken.

3.

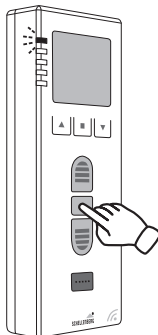

4.

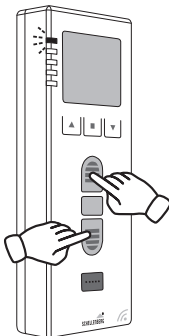

Beide Tasten kurz
gleichzeitig drücken.

5.

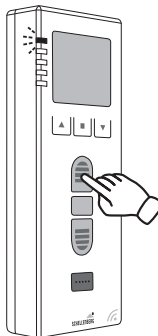

6.

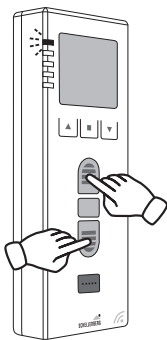

7.

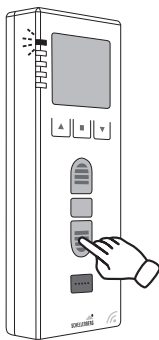

Beide Tasten kurz gleichzeitig drücken.

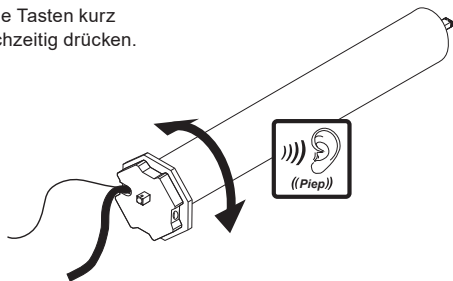

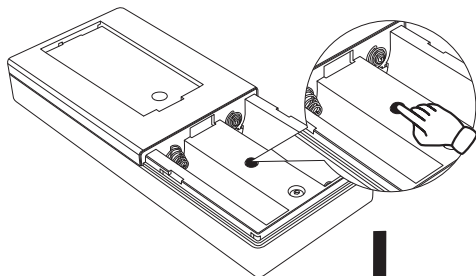

Programmiertaste
kurz drücken

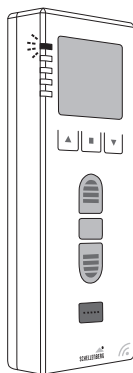

J KOPPLUNG SMART HOME SYSTEM

Verbinden Sie verschiedene Schellenberg Funk-Produkte mit Hilfe des Handsenders und einem der nachfolgenden Smart Home Produkte. Der Handsender als Gerät kann nicht mit dem Smart Home System gekoppelt werden.

SCHELLENBERG SMART HOME SYSTEM



Art.Nr. 21000



www.schellenberg.de/SH1/

SMART FRIENDS SYSTEM



Art.Nr. 26000

ABUS
Paulmann
Schellenberg
STEINEL



www.smart-friends.com



Astrofunktion:

Die Astrofunktion ist für die Abendschließung und folgt dem Sonnenuntergang im Jahresverlauf. Bei eingestelltem Tages- oder Wochenprogramm und aktivierter Dämmerungs- oder Astrofunktion fährt der Rollladen zum später zutreffenden Ereignis herunter.

BREITENGRAD	ZONE
35°	1
40°	2
45°	3
50°	4
55°	5
60°	6
65°	7

ZONE	LAND
1	ES
2	PT, ES, IT, AL, KO, GR, TR
3	FR, CH, IT, SI, HR, BA, HU, RS, RO, ME, KO, BG, TR
4	GB, FR, BE, NL, DE, CH, AT, CZ, PL, SK, HU, UA, MD, RO, RU
5	GB, NL, DE, DK, NO, SE, PL, LT, LV, WR, UA, RU
6	GB, NO, SE, FI, LV, EE, RU
7	IS, NO, SE, FI, RU



Eine Abweichung zur Astrozeit kann ebenfalls eingestellt werden (siehe Schritt F8, Seite 49ff.)



.....

.....

.....

.....

.....

.....

.....

.....

.....

.....

.....

.....

.....



.....

.....

.....

.....

.....

.....

.....

.....

.....

.....

.....





Alfred Schellenberg GmbH

An den Weiden 31
57078 Siegen
service@schellenberg.de
www.schellenberg.de

Kunden-Service

Bei Gewährleistung, Ersatzteilbedarf oder Fragen rund um die sachgemäße Montage Ihres Produktes wenden Sie sich bitte an unseren Kunden-Service.

Erreichbarkeit:

Mo-Fr: 7.30 Uhr - 21.00 Uhr
Sa: 8.00 Uhr - 14.00 Uhr
Tel. +49 (0)271 89056-444
Fax +49 (0)271 89056-398