



# MONTAGEANLEITUNG

## BASKETBALLSYSTEM FÜR JUGENDLICHE®

MODELL 90823

### VOR BEGINN DER MONTAGE:

- Beschließen Sie, mit welchem Material Sie den Standfuß befüllen werden (Empfehlung: Sand)
- Empfehlung: 2 oder mehr Personen für den Aufbau.



### HOLEN SIE SICH DIE MONTAGEHILFE

SEHEN SIE DIE ANLEITUNGSVIDEOS AUF YOUTUBE



Code scannen oder suchen <http://go.lifetime.com/90823playlist>

Diese Anleitung aufheben für den Fall, dass Sie sich wegen Ersatzteile an den Hersteller wenden müssen.

### ERFORDERLICHE WERKZEUGE

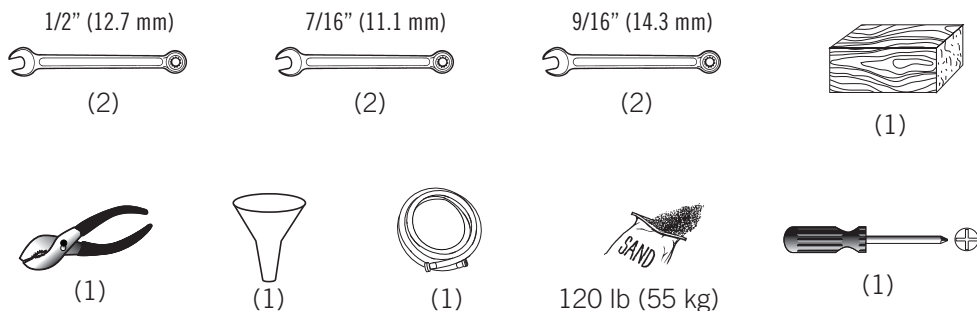

### INHALTSVERZEICHNIS

Symbol-Legende.....	2
Notizen.....	3
Montage des Ständers.....	4
Montage des Ständers am Standfußsockel.....	7
Bauteilebezeichner.....	i-iv
Befüllen des Standfußsockels....	13
Montage Korb Brett und Korbringbaugruppe.....	16
Wartungsanleitung.....	20
Warnaufkleber.....	21
Registrierung.....	22
Gewährleistung.....	23

### NOCH FRAGEN?

Telefon: 1-800-225-3865  
7:00 Uhr - 17:00 Uhr MST (Montag - Freitag)  
und 9:00 Uhr - 13:00 Uhr MST (Samstag)

### WENDEN SIE SICH AN DEN LIFETIME-KUNDENDIENST:

Live-Chat:  
[www.lifetime.com](http://www.lifetime.com)

Kundendienst europäisches Festland  
und Vereinigtes Königreich:  
E-Mail: [cs@lifetimeproducts.eu](mailto:cs@lifetimeproducts.eu)

Modellnummer: 90823  
Produkt-ID:



## SYMBOL-LEGENDE



- Besagt, dass hier beim Lesen besondere Aufmerksamkeit erforderlich ist.



- Kennzeichnet die Bauteile, die in einem Abschnitt verwendet werden.



- Besagt, dass in einem bestimmten Abschnitt keine Bauteile erforderlich sind.



- Kennzeichnet die Hardware, die in einem Abschnitt verwendet wird.



- Besagt, dass für einen bestimmten Abschnitt keine Hardware erforderlich ist.



- Kennzeichnet die Werkzeuge, die in einem Abschnitt verwendet werden.



- Kennzeichnet, ob für einen bestimmten Schritt eine Bohrmaschine verwendet/nicht verwendet wird.

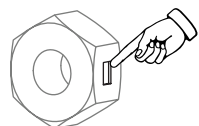

- Kennzeichnet die Verwendung einer Zentralbefestigungsmutter. Eine Mutter mit dieser Kennzeichnung erfordert zum Festziehen einigen Aufwand. Diese Hardware wurde mit dieser Funktion konstruiert, um eine spätere Lockerung zu verhindern.



### SICHERHEITSHINWEISE



#### **DIE NICHTBEACHTUNG DER FOLGENDEN WARNHINWEISE KANN ERNSTE VERLETZUNGEN ODER SACHSCHÄDEN VERURSACHEN UND DIE GEWÄHRLEISTUNG ERLISCHT.**

*Der Besitzer muss gewährleisten, dass alle Beteiligten Bescheid wissen und die Regeln für den sicheren Betrieb des Systems befolgen.*

Versuchen Sie aus Sicherheitsgründen nicht, die Montage dieses Produkts durchzuführen, ohne die nachfolgende Anleitung mit Vorsicht zu befolgen. Die gesamte Verpackung und das Verpackungsmaterial auf vorhandene Bauteile und/oder weitere Anleitungen überprüfen. Lesen Sie vor dem Beginn der Montage die Anleitung durch und identifizieren Sie die Bauteile mit dem Hardware-Identifikator und der Teilleiste in diesem Dokument. Ordnungsgemäße und vollständige Montage sind wesentliche Faktoren für den ordnungsgemäßen Betrieb und zur Reduzierung des Unfallrisikos oder Verletzungsrisikos. Es besteht eine hohe Verletzungsgefahr, wenn dieses Produkt nicht ordnungsgemäß installiert, gewartet und betrieben wird.

- Besondere Vorsicht walten lassen, wenn für die Montage eine Leiter verwendet wird.
- Empfehlung: Für diesen Vorgang sind sechs geeignete Erwachsene erforderlich.
- Überprüfen Sie die Basis täglich auf Undichtigkeiten. Undichtigkeiten führen zum Herunterfallen des Systems.
- Die Ständerrohrstücke ordnungsgemäß montieren. Falls nicht, könnte dies ein Auseinandergehen der Ständerrohrstücke während des Spiels oder beim Transport bewirken.
- Die Mindesthöhe im Betrieb beträgt 1,6 m (5 ft 3 in) zur Unterseite des Korbbretts.

***Die meisten Verletzungen werden durch unsachgemäßen Gebrauch und/oder durch Nichtbeachtung der folgenden Anleitung verursacht. Benutzen Sie dieses Produkt mit Vorsicht.***

# 1

## MONTAGE DES STÄNDERS



### ERFORDERLICHE HARDWARE

Hardware-Blisterpackung

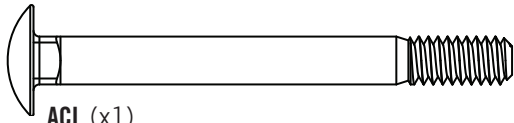
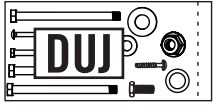

ACL (x1)

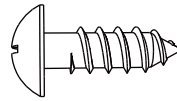

ADS (x2)

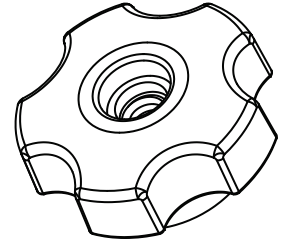

ACN (x1)



### ERFORDERLICHE BAUTEILE

Metallteile

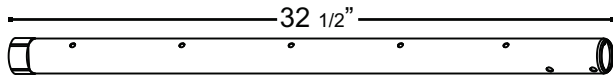

ALH (x1) • Dieses Ständerrohr (ALH) nicht von der Innenseite des mittleren Ständerrohrs (ALF) entfernen.

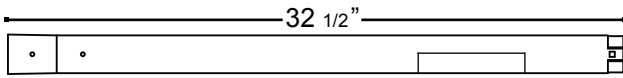

ALF (x1)

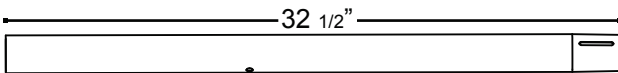

ALE (x1)



### ERFORDERLICHE WERKZEUGE



(1)



## ► ABSCHNITT 1 (FORTSETZUNG)

ERFORDERLICHE WERKZEUGE UND HARDWARE

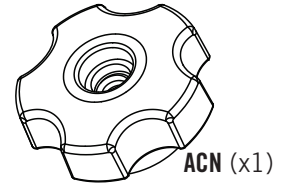
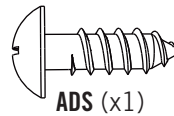
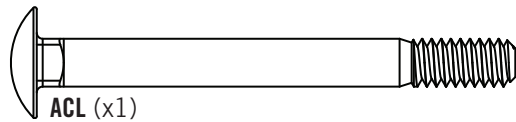

- Wenn Sie in diesem Abschnitt auf Probleme stoßen, scannen Sie den QR-Code unten, um das Video mit der Montage des Ständerrohrs anzuzeigen.



- <http://go.lifetime.com/youthpoleassembly>

### 1.1

- Den Kunststoff vom **oberen Ständerrohr (ALH)** herausziehen. Eventuell müssen die Ständerrohre vor dem Herausziehen des Kunststoffes gelockert werden.

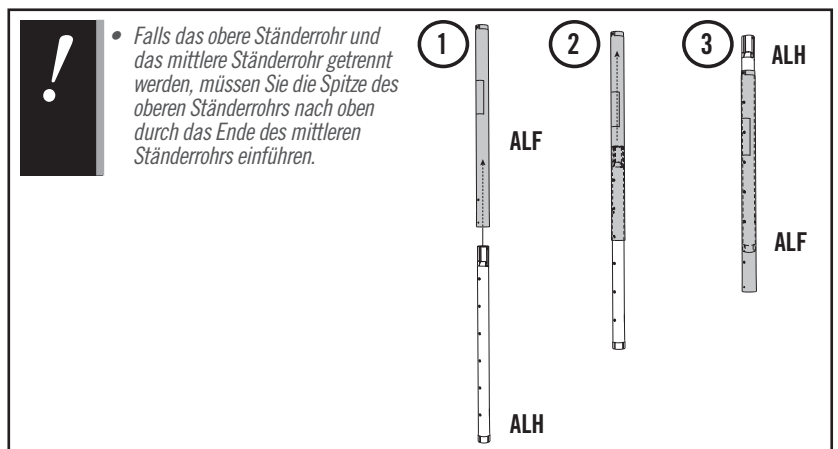
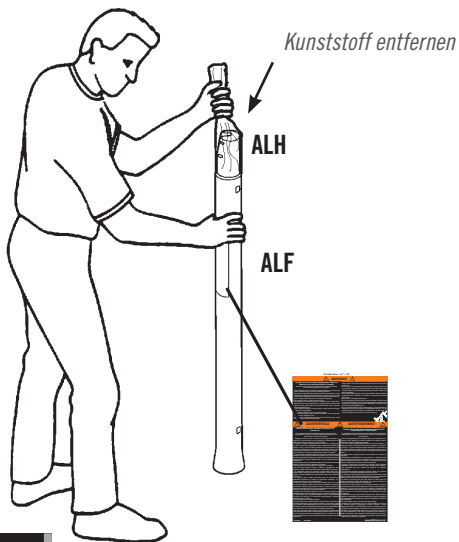

### 1.2

- Das **oberen Ständerrohr (ALH)** weit genug aus dem **mittleren Ständerrohr (ALF)** heraus festhalten und die **Schraube (ADS)** an der Rückseite des mittleren Ständerrohrs wie dargestellt einführen.



- Die Schraube muss sich in einer Linie mit dem Ständerrohr befinden. Nachdem die Schraube eingeführt wurde, ist sie aber frei drehend.

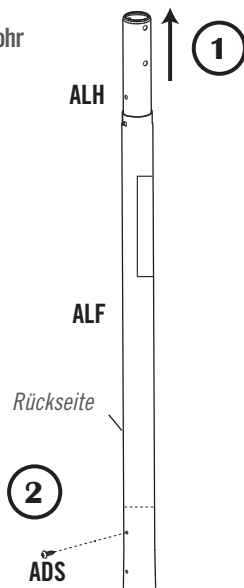

### 1.3

- Der **Einstellknopf (ACN)** zeigt zur Rückseite des Systems.

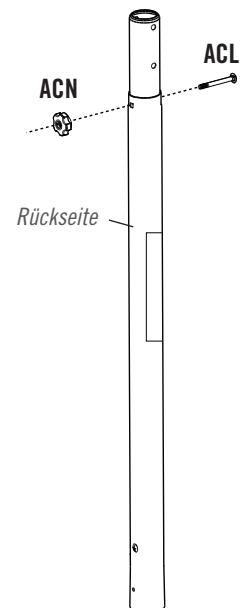

## ► ABSCHNITT 1 (FORTSETZUNG)

ERFORDERLICHE WERKZEUGE UND HARDWARE

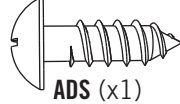
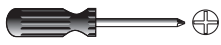

ADS (x1)

### 1.4

- Das Loch im **mittleren Ständerrohr (ALF)** auf den Schlitz im **unteren Ständerrohr (ALE)** ausrichten und die dargestellte Hardware einbauen.

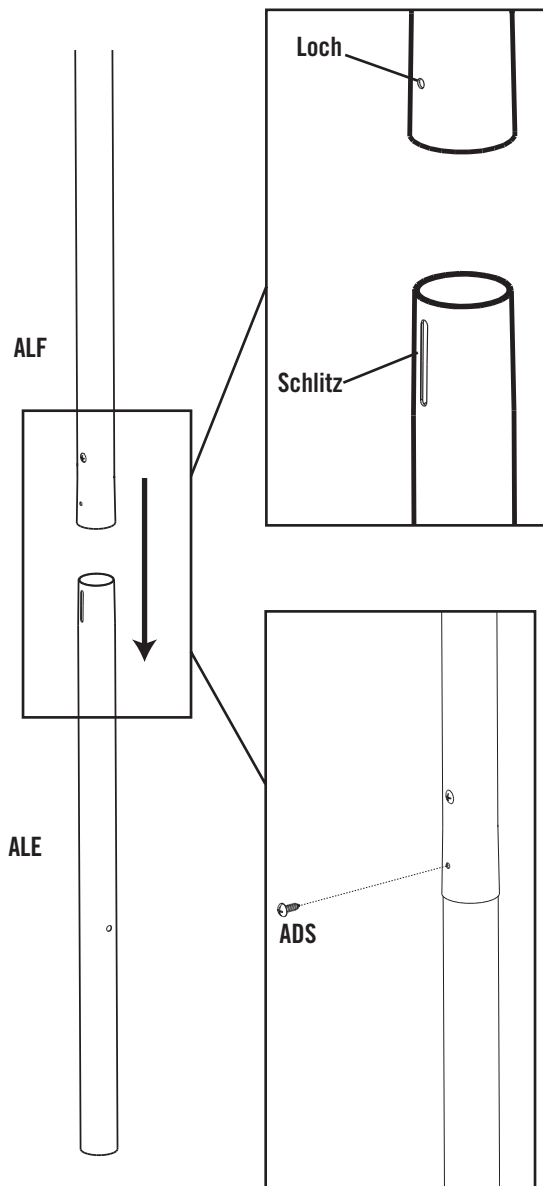

### 1.5

**\*DIESER SCHRITT KANN NICHT RÜCKGÄNGIG GEMACHT WERDEN\***

- Das Ende des Ständers fünf bis sechs Mal auf ein Stück Altholz oder Karton schlagen. Wenn das mittlere Ständerrohr nach dem Einpassen den Schlitz im unteren Ständerrohr nicht vollständig bedeckt, **DÜRFEN SIE NICHT MIT DEM ZUSAMMENBAU FORTFAHREN**. Rufen Sie bitte unsere Kundendienstabteilung an.



- *Schlagen Sie sich an den Ständerrohrstücken nicht Ihre Füße an, da dies schwerwiegende Verletzungen verursachen kann.*

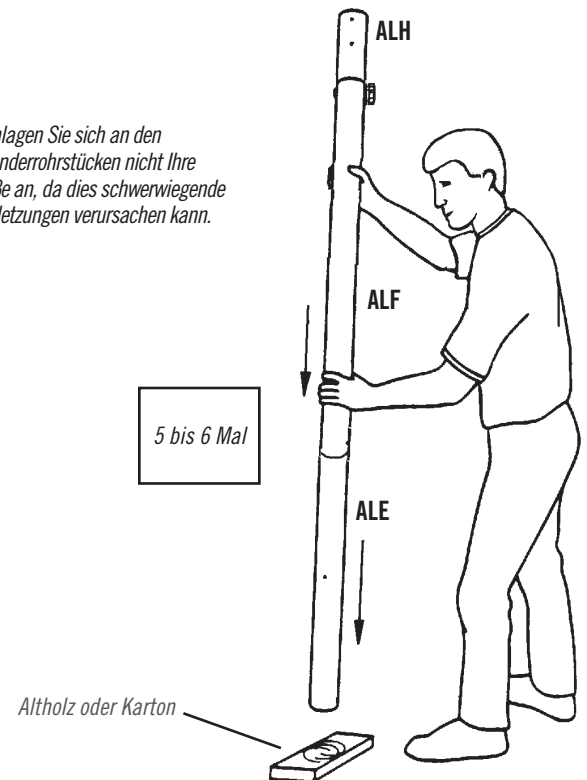

### WARNUNG

Die Ständerrohre müssen zusammengesteckt sein! Die Ständerrohre müssen fünf bis sechs Mal auf eine harte Oberfläche geschlagen werden! Ein fehlerhafter Sitz der Ständerrohre kann dazu führen, dass die Ständerrohre bei Benutzung auseinandergehen.

# 2

## MONTAGE DES STÄNDERS AM STANDFUSSSOCKEL



### ERFORDERLICHE HARDWARE

Hardware-Blisterpackung

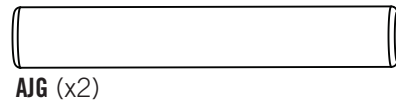
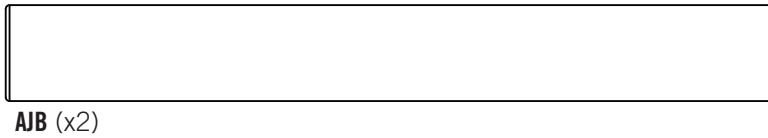
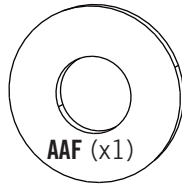
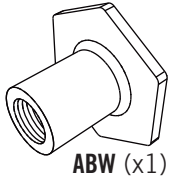
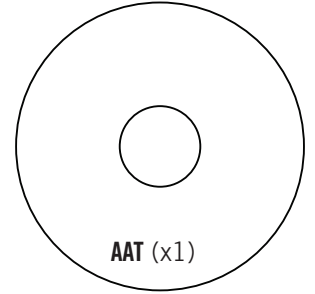
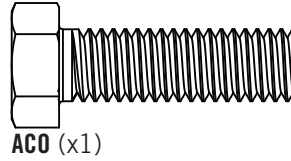
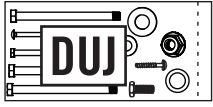

### ERFORDERLICHE BAUTEILE

Metalteile

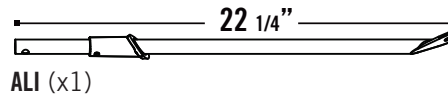
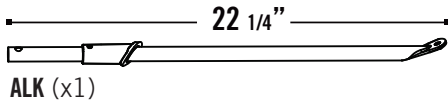

Kunststoffteile

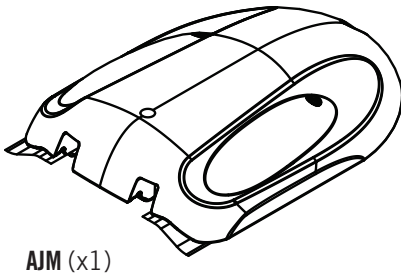

### ERFORDERLICHE WERKZEUGE

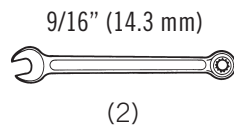
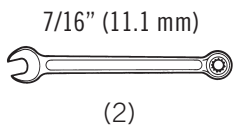

## ► ABSCHNITT 2 (FORTSETZUNG)

ERFORDERLICHE WERKZEUGE UND HARDWARE



AJB (x2)



- Wenn Sie in diesem Abschnitt auf Probleme stoßen, scannen Sie den QR-Code unten, um das Video des Montageprozesses anzuzeigen.

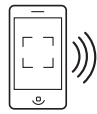

- <http://go.lifetime.com/youthbaseassembly>

### 2.1

- Die 10,16 cm (4 Zoll) Achse (AJB) in beiden Rädern (AMU) in Position schieben.

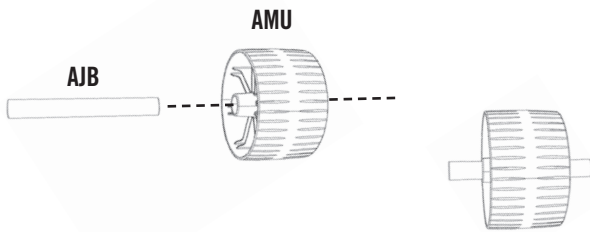

### 2.2

- Die Räder wie dargestellt unter the Rückseite des Standfußes (AJM) positionieren, und die Achsen in die angegebenen Schlitzte drücken.

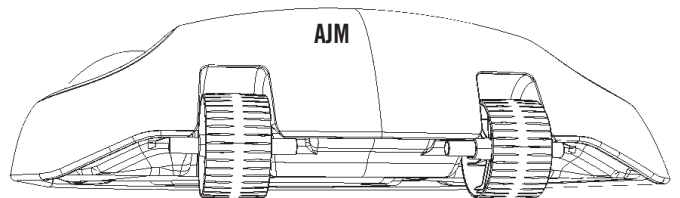

### 2.3

- Über den Rädern nach unten drücken, damit die Achsen am vorgesehenen Platz einrasten.

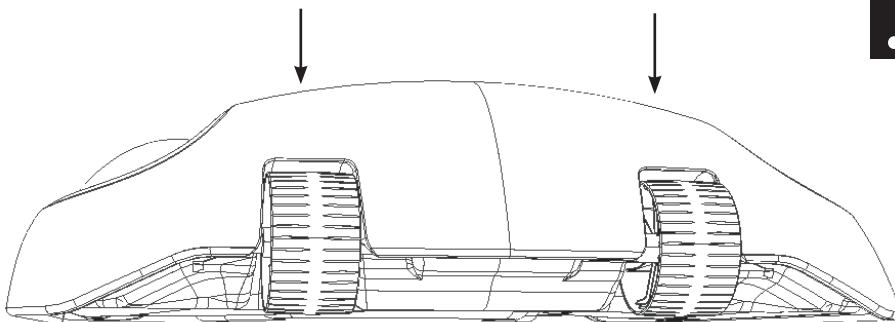

- Vergewissern Sie sich, dass beide Achsen sicher in ihrer Position eingerastet sind.



## ► ABSCHNITT 2 (FORTSETZUNG)

ERFORDERLICHE WERKZEUGE UND HARDWARE



### 2.4

- Die **rechte Strebe (ALK)** durch die Oberseite des Standfußsockels in Position schieben, mit der flachen Ende herausragend auf die Vorderkante.

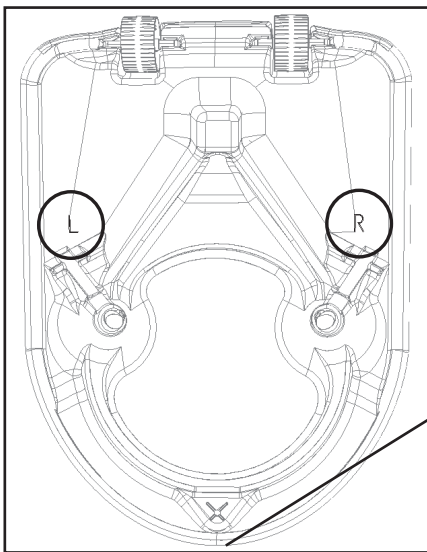

Ansicht von unten



- Die **rechte Strebe** ist mit einem Aufkleber mit dem Buchstaben „R“ gekennzeichnet.

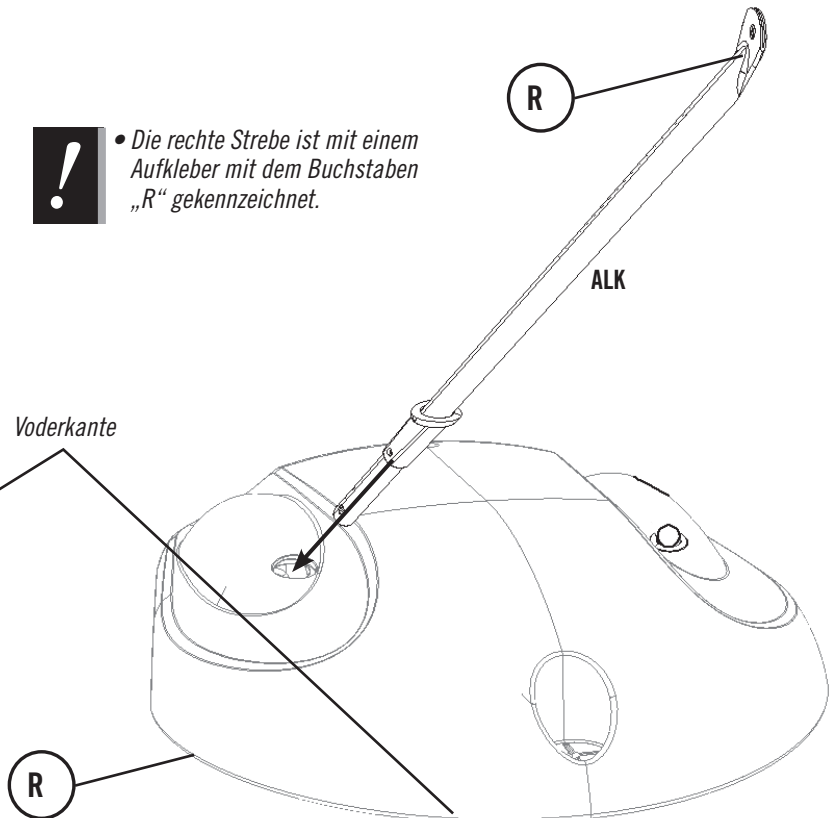

### 2.5

- Schritt 2.4 wiederholen, um die **linke Strebe (ALI)** in den Standfußsockel einzuführen.

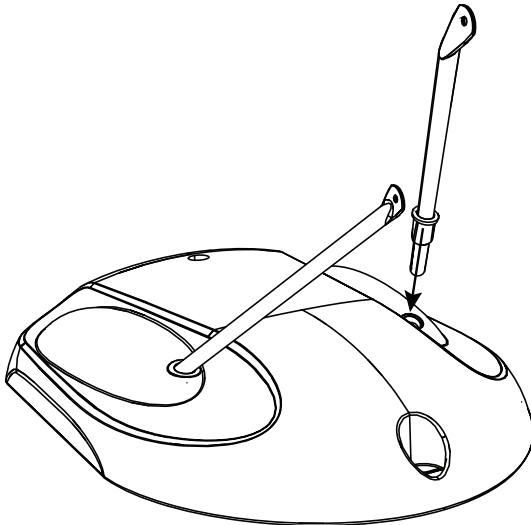

- Die **linke Strebe** ist mit einem Aufkleber mit dem Buchstaben „L“ gekennzeichnet.

## ► ABSCHNITT 2 (FORTSETZUNG)

ERFORDERLICHE WERKZEUGE UND HARDWARE

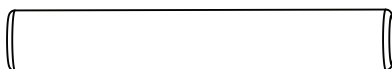

AJG (x2)

### 2.6

- Die 5,08 cm (2 Zoll) Achse (AJG) an der Unterseite des Standfußsockels in das Ende der **rechten Strebe (ALK)** schieben.

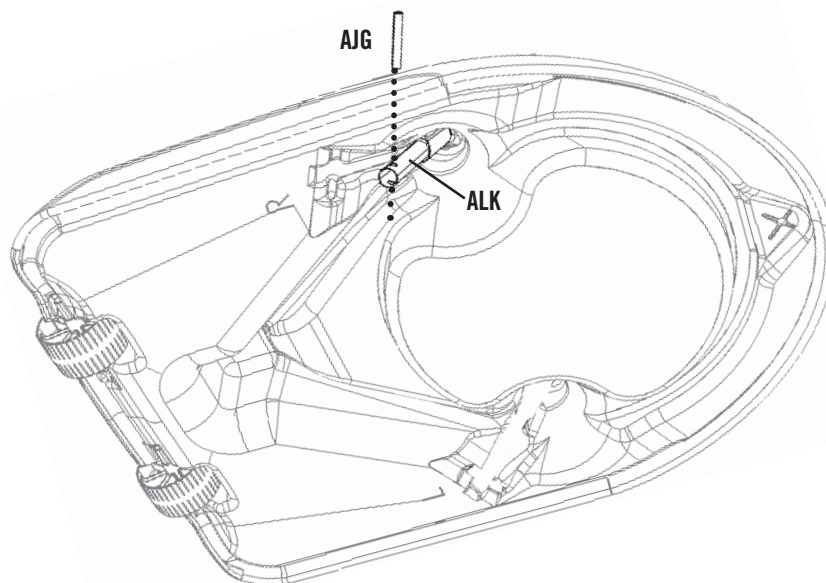

### 2.7

- Ständerrohrstrebe nach vorne drücken, damit die Achse am vorgesehenen Platz einrastet.

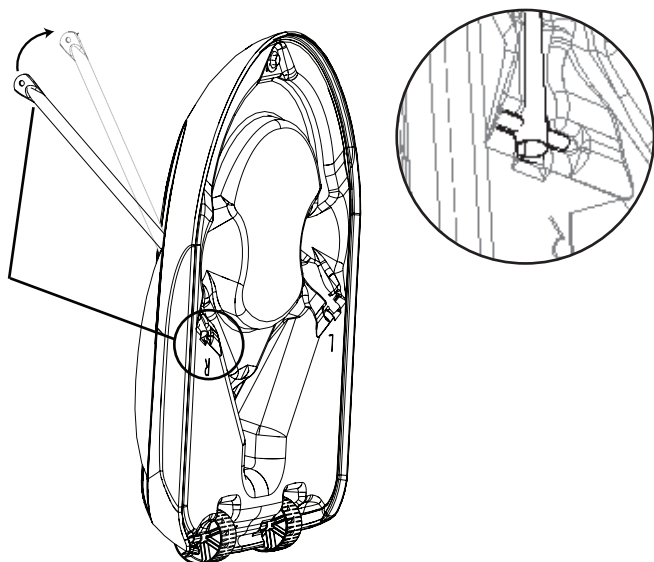

### 2.8

- Die Schritte 2.6 bis 2.7 für die **linke Strebe (ALI)** wiederholen. Die flachen Enden der Ständerrohrstreben sollten zueinander parallel sein.

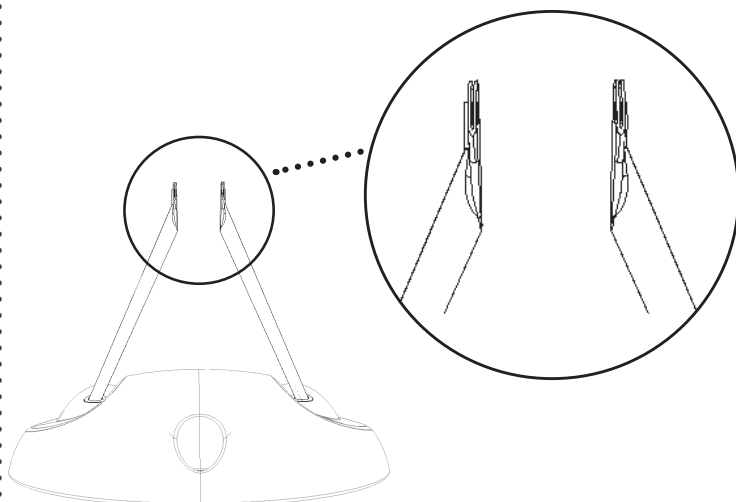

## ► ABSCHNITT 2 (FORTSETZUNG)

ERFORDERLICHE WERKZEUGE UND HARDWARE

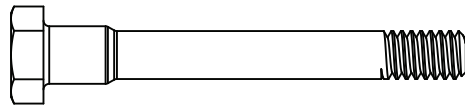
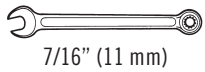

ACU (x1)

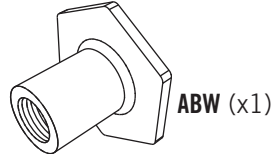

ABW (x1)

2.9

- Vergewissern Sie sich, dass der Einstellknopf zum Standfußsockel hin zeigt. Zange verwenden, um die T-Mutter in Position zu halten, wenn Sie die Hardware befestigen.

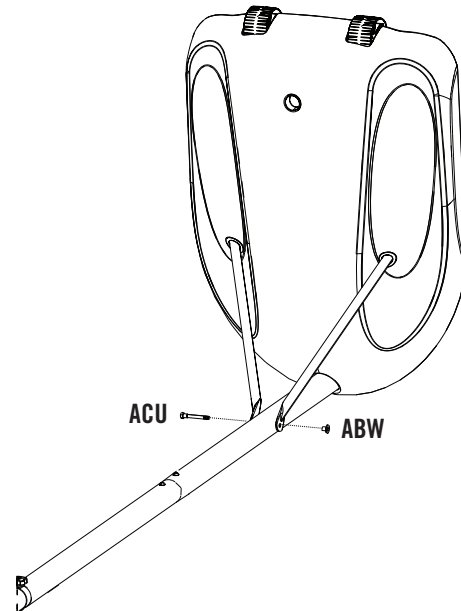
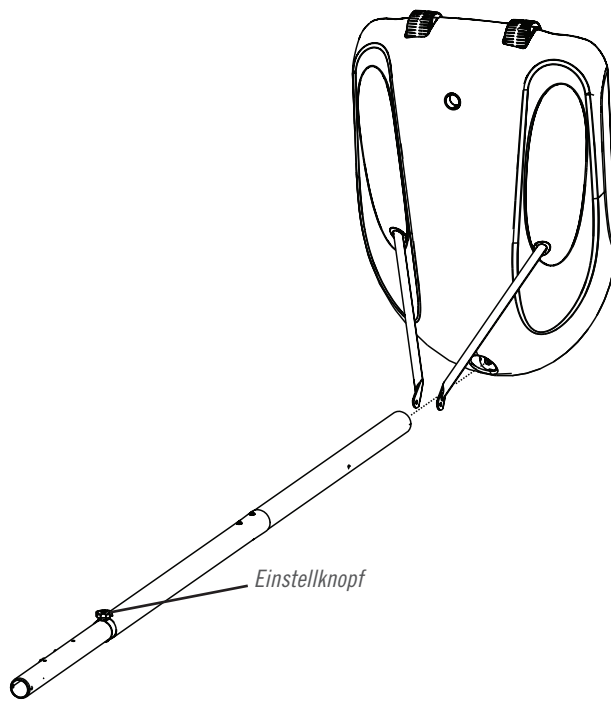

- Der Bolzen geht nicht durch die ganze Breite des Ständerrohrs. Zange verwenden, um die T-Mutter in Position zu halten.

## ► ABSCHNITT 2 (FORTSETZUNG)

ERFORDERLICHE WERKZEUGE UND HARDWARE

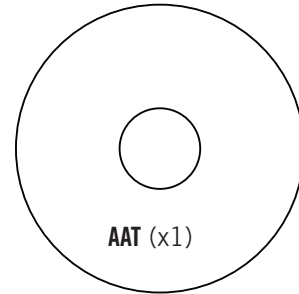
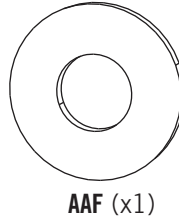
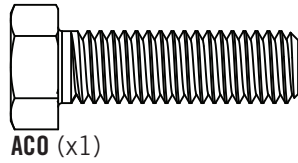
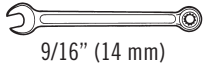

# 2.10

- Den Ständer am Standfußsockel mit der dargestellten Hardware befestigen.

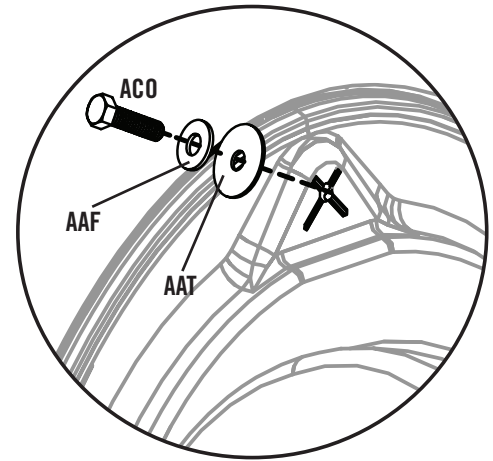
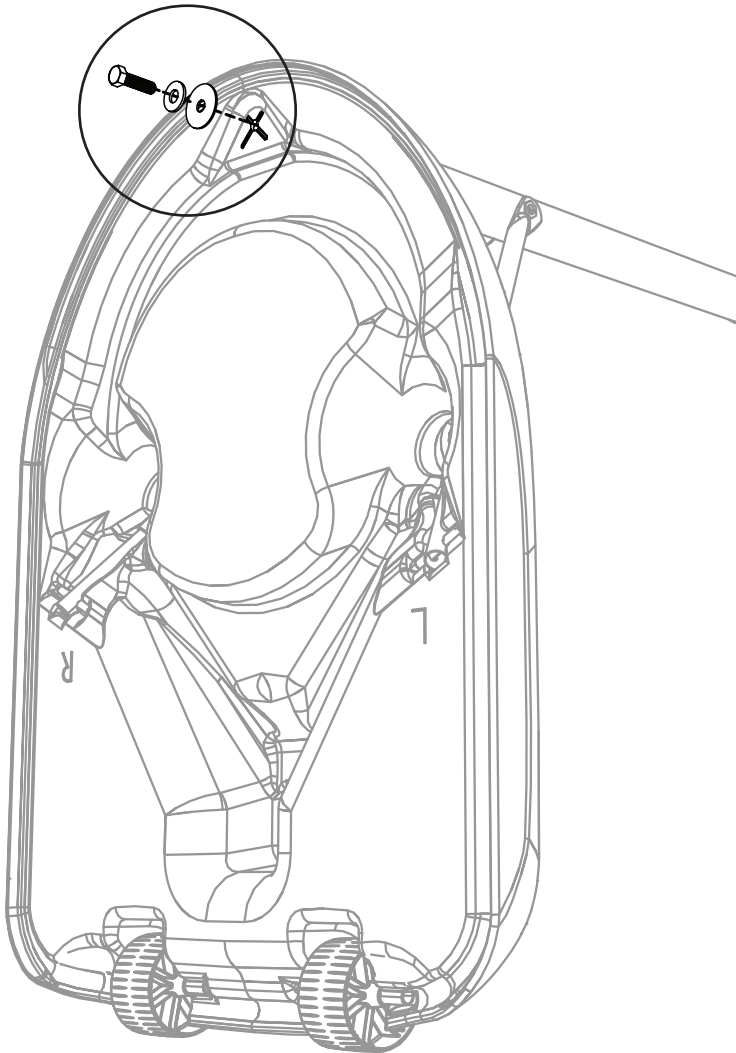

- Hardware vollständig festziehen.



### WARNHINWEIS

Das Basketballsystem niemals ohne ordnungsgemäßes Gewicht im Standfußsockel aufrecht stellen. Das System kann umfallen und schwerwiegende Personenschäden oder Sachschäden verursachen.



**Diese Seite ist mit Absicht leer**

**Diesen Abschnitt entfernen**



# BAUTEILEBEZEICNER

## Metallteile

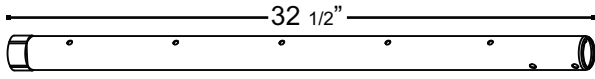

ALH (x1)

- Dieses Ständerrohr (ALH) nicht von der Innenseite des mittleren Ständerrohrs (ALF) entfernen

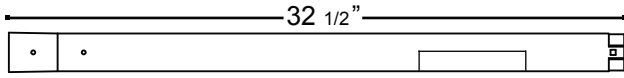

ALF (x1)

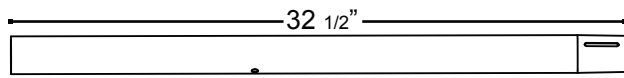

ALE (x1)

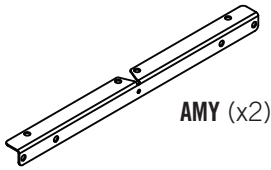

AMY (x2)

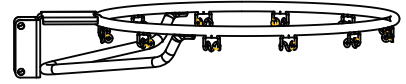

ALX (x1)

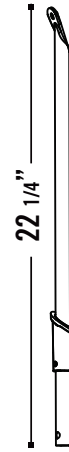

ALK (x1)

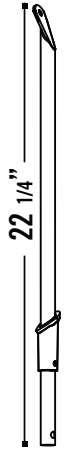

ALI (x1)

Diesen Abschnitt entfernen



## BAUTEILEBEZEICHNER

Kunststoffteile

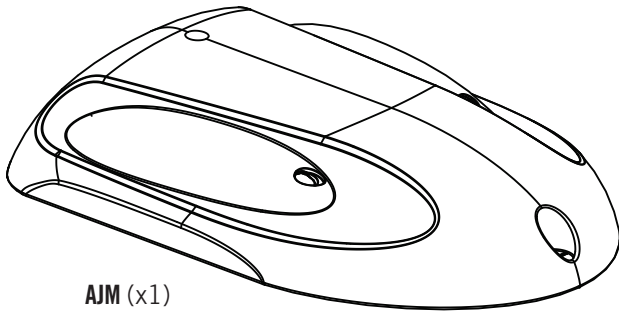

AJM (x1)

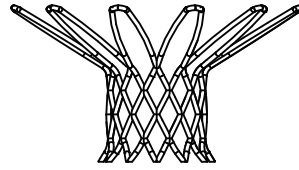

AKZ (x1)

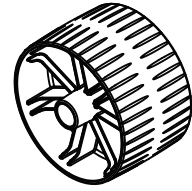

AMU (x2)

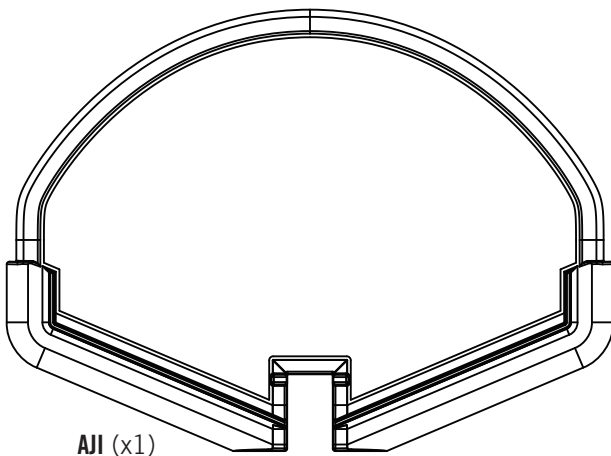

AJI (x1)

Diesen Abschnitt entfernen



## ERFORDERLICHE HARDWARE

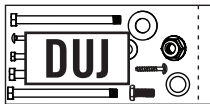



**Diese Seite ist mit Absicht leer**

**Diesen Abschnitt entfernen**



# 3

## BEFÜLLEN DES STANDFUSSSOCKELS



### ERFORDERLICHE HARDWARE

Hardware-Blisterpackung

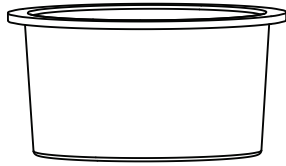
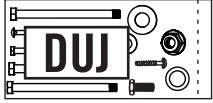

AZY (x1)



### ERFORDERLICHE BAUTEILE

FÜR DIESEN ABSCHNITT SIND KEINE NEUEN BAUTEILE ERFORDERLICH



### ERFORDERLICHE WERKZEUGE



(1)



(1)



120 lb (55 kg)

## ► ABSCHNITT 3 (FORTSETZUNG)

### ERFORDERLICHE WERKZEUGE UND HARDWARE



120 lb  
(55kg)



- Wenn Sie in diesem Abschnitt auf Probleme stoßen, scannen Sie den QR-Code unten, um das Video des Montageprozesses anzuzeigen.



- <http://go.lifetime.com/fillingthebase>

## 3.1a

### BEFÜLLEN DES STANDFUSSOCKELS MIT SAND

- Einen Trichter verwenden, um im Loch an der Oberseite des Standfußsockels Sand hinzuzufügen, während ein Erwachsener das Ständerrohr festhält, bis der Sand-Füllstand fast bis zum Rand des Lochs reicht (Abb. 1). Das System unter Mithilfe eines zweiten Erwachsenen vorsichtig hochziehen, bis es fast aufrecht steht. Das Befüllen des Standfußsockels mit Sand abschließen (Abb. 2). Einen **Standfuß-Stopfen (AZY)** in das Loch zum Befüllen im Standfußsockel stecken.



Fig. 1



Fig. 2



## WARNUNG

Aus Sicherheitsgründen empfehlen wir, dass zum Befüllen des Standfußes Sand anstelle von Wasser verwendet wird. Bei einem Leck könnte Wasser unbemerkt austreten. Das Basketballsystem könnte umfallen und ernsten Personenschaden oder Sachschaden verursachen. Den Standfuß bei Verwendung von Wasser sorgfältig auf Lecks untersuchen. Falls ein Leck entdeckt wird, legen Sie das Basketballsystem auf den Boden und rufen Sie den Kundendienst an. Ein undichtes Basketballsystem darf nicht verwendet, aufgestellt oder zum Spielen benutzt werden.

## ► ABSCHNITT 3 (FORTSETZUNG)

### ERFORDERLICHE WERKZEUGE UND HARDWARE



## 3.1b

### BEFÜLLEN DES STANDFUSSOCKELS MIT WASSER

- Einen Trichter verwenden, um im Loch an der Oberseite des Standfußsockels Sand hinzuzufügen, während ein Erwachsener das Ständerrohr festhält, bis der Sand-Füllstand fast bis zum Rand des Lochs reicht (Abb. 1). Einen Esslöffel Chlorbleichmittel in das Wasser im Standfußsockel geben. Das System unter Mithilfe eines zweiten Erwachsenen vorsichtig hochziehen, bis es fast aufrecht steht. Befüllen des Standfußsockels mit Wasser abschließen (Abb. 2). Einen **Standfuß-Stopfen (AZY)** in das Loch zum Befüllen im Standfußsockel stecken.



Fig. 1



Fig. 2



## WARNING

Aus Sicherheitsgründen empfehlen wir, dass zum Befüllen des Standfußes Sand anstelle von Wasser verwendet wird.



### Bei Verwendung von Wasser

1. Vergewissern Sie sich, dass die Oberfläche unter dem Standfußsockel eben und frei von Steinen, Kies oder scharfen Objekten ist, die Einstichstellen am Standfußsockel mit Leckverlust verursachen können.
2. Den Standfußsockel regelmäßig auf Risse oder Einstichstellen überprüfen.
3. Vor jedem Spiel immer den Wasserstand überprüfen.
4. Falls das Basketballsystem ohne Gewicht im Standfußsockel aufbewahrt werden soll, kippen Sie es nach vorne und lassen Sie den Korbring auf dem Boden aufliegen.
5. Geben Sie jedes Mal, wenn der Standfußsockel mit Wasser befüllt wird, einen Esslöffel Chlorbleichmittel in das Wasser, um Algenbildung im Standfußsockel zu verhindern.

# 4

## MONTAGE KORBBRETT UND KORBRINGBAUGRUPPE



### ERFORDERLICHE HARDWARE

Hardware-Blisterpackung

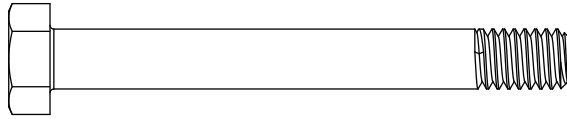
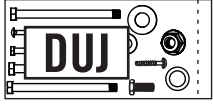

ACM (x2)

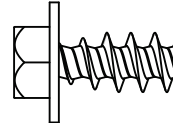

ACV (x6)

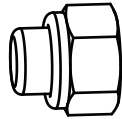

AAN (x2)

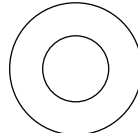

AEC (x4)



### ERFORDERLICHE BAUTEILE

Kunststoffteile

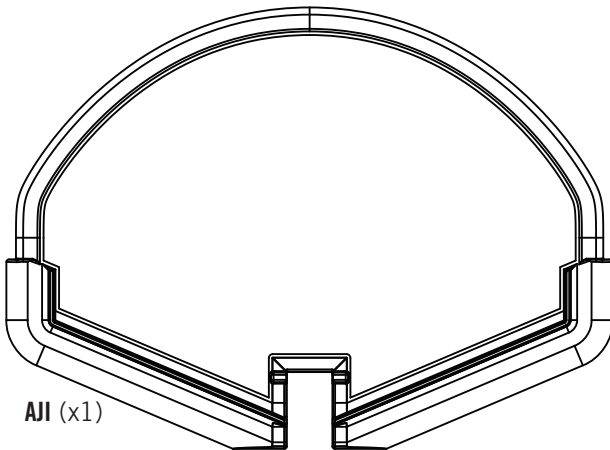

AJI (x1)

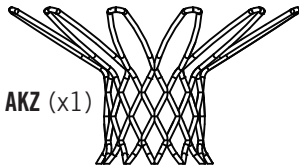

AKZ (x1)

Metalteile

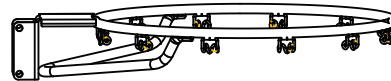

ALX (x1)

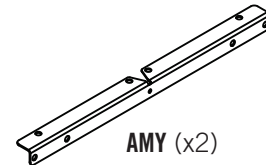

AMY (x2)



### ERFORDERLICHE WERKZEUGE



(1)



(1)

## ► ABSCHNITT 4 (FORTSETZUNG)

ERFORDERLICHE WERKZEUGE UND HARDWARE



1/2"

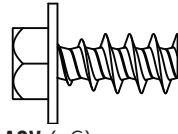

ACV (x6)



- Wenn Sie in diesem Abschnitt auf Probleme stoßen, scannen Sie den QR-Code unten, um das Video des Montageprozesses anzuzeigen.

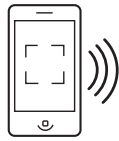

- <http://go.lifetime.com/youthbackboardtorim>

### 4.1

- Die **Korbbrett-Winkelstützen (AMY)** mit der dargestellten Hardware installieren.

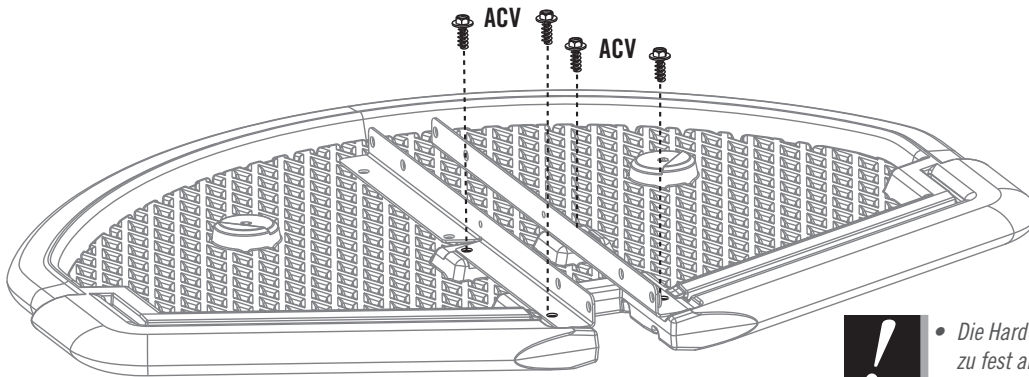

- Die Hardware **nicht** zu fest anziehen.

### 4.2

- Die Korbbrett-Winkelstützen mit der Hand biegen und am Korbbrett befestigen.

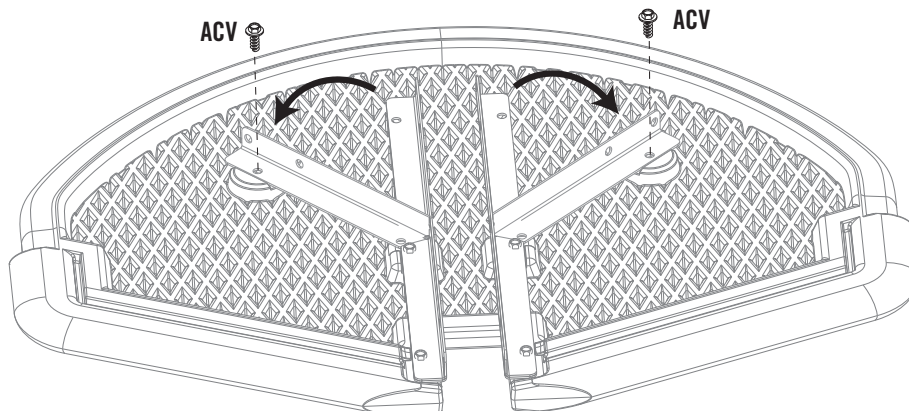

## ► ABSCHNITT 4 (FORTSETZUNG)

ERFORDERLICHE WERKZEUGE UND HARDWARE

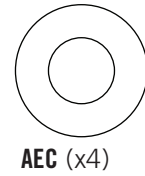
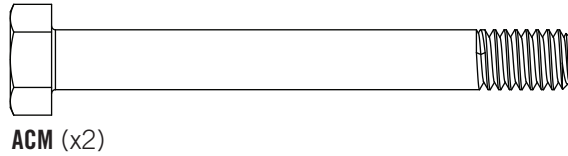
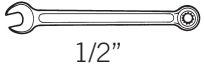

### 4.3

- Den Korbring am Korbbrett in die richtige Position schieben. Die Löcher in der Korbringplatte mit den Löchern in den Korbbrett-Winkelstützen ausrichten.

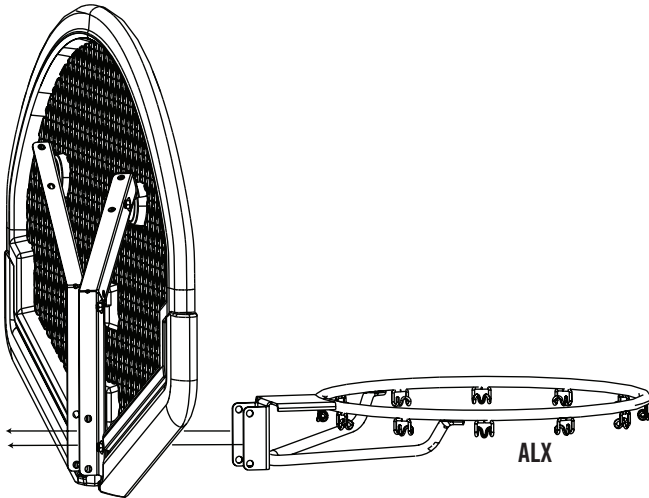

### 4.4

- Den Korbring am Korbbrett und am Ständer mit der dargestellten Hardware befestigen.

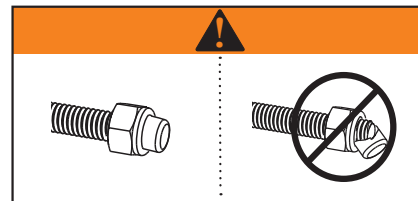
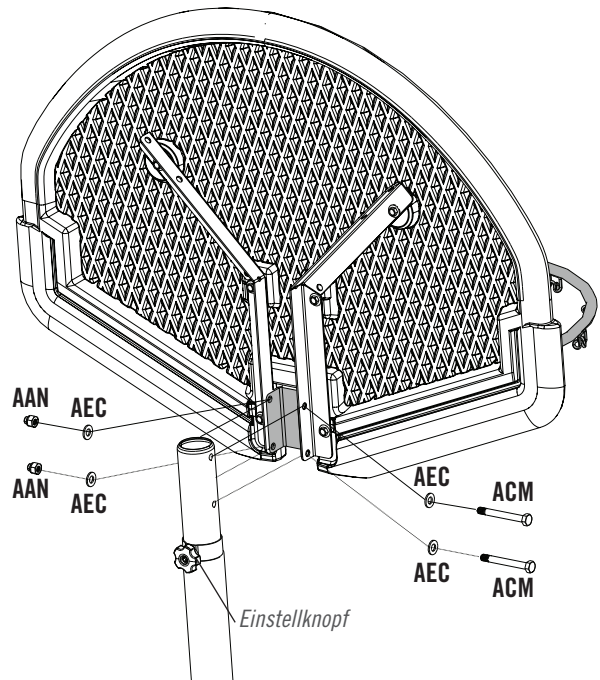

### 4.5

- Korbnetz (AKZ) am Korbring (ALX) anbringen.

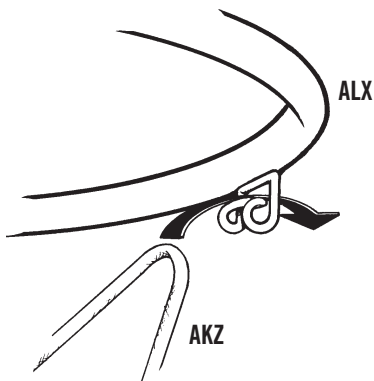

- Wenn Sie ein Ersatz-Korbnetz benötigen, rufen Sie bitte unsere Kundendienstabteilung an. Unsere Korbnetze sind kürzer als der Durchschnitt, um eine Verwicklungsgefahr zu vermeiden.



## HÖHENVERSTELLUNG

Das Basketballsystem kann auf Höhen von 1,68 m (5 1/2 Fuß) bis 2,3 m (7,5 Fuß) eingestellt werden.

**DAS EINSTELLEN DER HÖHE AM SYSTEM SOLLTE NUR DURCH ERWACHSENE VORGENOMMEN WERDEN.**

- Hinter das System stellen und am Ständerrohr ziehen, bis das Korbbrett auf dem Boden aufliegt.
- Den Einstellknopf und die Schlossschraube entfernen. Das System auf die gewünschte Höhe einstellen und Schlossschraube und Einstellknopf ersetzen.
- Achten Sie darauf, dass der Einstellknopf befestigt ist, bevor das System wieder in der Spielposition aufgestellt wird.

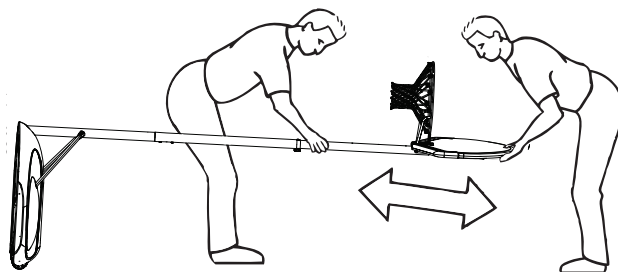

## VERSETZEN DES SYSTEMS



**VORSICHT:** Das System darf nur von Personen versetzt werden, die das Gewicht handhaben können. Kinder dürfen das System nicht versetzen.

- Das System auf die niedrigste Position einstellen und darauf achten, dass sich der Höhenmechanismus nicht verstellt.
- Stellen Sie sich hinter das System und ziehen Sie am Ständerrohr, bis das System stabil auf seinen Rädern steht.
- Das Basketballsystem an die gewünschte Stelle versetzen und den Standfußsockel vorsichtig absetzen.



**VORSICHT:** Das System darf nur auf seinen Rädern versetzt werden. Durch Schieben kann der Standfußsockel beschädigt werden, was einen Leckverlust mit dem Ergebnis verursachen kann, dass das System umfällt.



## WARTUNGSANLEITUNG

Die Lebensdauer Ihres Basketballsystems ist von vielen Variablen abhängig. Klima, Kontakt mit Korrosionsmitteln wie Salz, Pestizide oder Herbizide und zu häufiger Gebrauch oder unsachgemäßer Gebrauch können zum Versagen des Ständers beitragen und Sachschaden oder Personenschaden verursachen.

Überprüfen Sie Ihr Basketballsysteem regelmäßig auf lose Hardware, vorzeitige Abnutzung und beginnende Korrosion. Aus Sicherheitsgründen und zur Verlängerung der Lebensdauer Ihres Basketballsystems müssen Sie die folgenden vorbeugenden Maßnahmen ergreifen.

- a. Alle Muttern und Bolzen überprüfen und festziehen, falls welche lose sind.
- b. Alle Bauteile auf vorzeitige Abnutzung überprüfen. Bei Bedarf alle Bauteile ersetzen, die durch den Gebrauch abgenutzt oder beschädigt sind. Wenden Sie sich wegen Ersatzteilen an unsere Kundendienstabteilung.
- c. Warnaufkleber am Ständer überprüfen. Falls er zerrissen, verblasst oder unleserlich ist, rufen Sie unsere Kundendienstabteilung an und fordern Sie einen Ersatzaufkleber an.
- d. Alle Rohrstücke des Ständers auf sichtbaren Rost oder abgeplatzte oder rissige Farbe überprüfen. Falls eines davon festgestellt wird, führen Sie folgendes durch:
  1. Schmirgelleinen verwenden, um Rost oder abgeplatzte Farbe vollständig zu entfernen.
  2. Den Bereich mit einem feuchten Tuch reinigen und trocknen lassen.
  3. Zwei Lagen rostbeständiges Hochglanz-Lackfarbe auf diesem Bereich auftragen. Farbe nach jeder Lage trocknen lassen.

**FALLS DAS STÄNDERROHR AN IRGEND EINER STELLE DURCHGEROSTET IST, MÜSSEN SIE ES SOFORT ERSETZEN!**





# WARNAUFKLEBER



## WARNING



### FAILURE TO FOLLOW THESE WARNINGS MAY RESULT IN SERIOUS INJURY AND/OR PROPERTY DAMAGE.

Owners must ensure that all players know and follow these rules for safe operation of the system.

- Only hang from the rim briefly to regain balance or avoid injuring others. Release the rim as soon as safely possible.
- During play, especially when performing dunk type activities, keep player's face away from the backboard, rim, and net. Serious injury could occur if teeth/face come in contact with the backboard, rim, or net. Player should wear a mouth guard during play.
- Do not slide, climb, or play on base or pole.
- Completely fill base according to manufacturer's instructions. Never leave the unit standing in an upright position without first filling the base with weight or the system will tip quickly causing serious personal injury.
- When adjusting height or moving system, keep hands and fingers away from moving parts.
- Do not allow children to move or adjust system.
- Do not wear jewelry (rings, watches, necklaces, etc.) during play. Objects may entangle in net.
- Keep organic material away from pole base. Grass, litter, etc. could cause corrosion and/or deterioration.

- Surface beneath the base must be smooth and free of gravel or other objects. Punctures cause leakage and could cause system to tip over.
- Once a month check pole and all metal parts for signs of corrosion (rust, pitting, chipping). Completely remove rust and repaint with exterior enamel. If rust has penetrated any steel part, replace that part immediately.
- Check system before each use for proper ballast, loose hardware, excessive wear, instability, and signs of corrosion and repair before use.
- Never play on damaged equipment.
- Do not use system during windy or severe weather. System may tip over. Place system in an area protected from the wind or in an area away from property that may be damaged if the system falls, and from overhead power lines.
- Do not use the system to lift or hoist anything. The mechanism is designed to lift only the weight of the backboard and rim. Do not hang anything from the handle, rim backboard, or lifter arms as this will damage the system and void the warranty.



## ADVERTENCIA



## AVERTISSEMENT



### SI NO SE OBEDECEN ESTAS ADVERTENCIAS PUEDEN PRODUCIRSE GRAVES LESIONES Y/O DAÑOS A LA PROPIEDAD.

El propietario del sistema debe asegurarse de que todos los jugadores conozcan y respeten estas reglas para que el sistema se use en forma segura.

- Cuélguese del aro sólo en forma breve, para recuperar el equilibrio o evitar lesionar a otros jugadores. Suéltese del aro lo más pronto que pueda hacerlo con seguridad.
- Durante el juego, especialmente al embocar violentamente de alto, la cara de los jugadores debe mantenerse alejada del tablero, el aro y la red. Pueden producirse lesiones graves si los dientes o la cara entran en contacto con el tablero, el aro o la red. Los jugadores deben usar un protector bucal durante el juego.
- No se deslice, no trepe ni juegue sobre la base o el poste.
- Llene la base completamente siguiendo las instrucciones del fabricante. Nunca deje la unidad en posición de uso sin haber llenado previamente la base con material de contrapeso, pues el sistema podría tumbarse rápidamente y causar graves lesiones personales.
- Mantenga las manos y los dedos alejados de las piezas móviles cuando regule la altura o desplace el sistema.
- No deje que los niños regulen ni desplacen el sistema.
- No use joyas (anillos, relojes, collares o gargantillas, etc.) durante el juego. Estos objetos pueden engancharse en la red.
- La superficie donde se coloque la base debe estar lisa y desprovista de piedras, grava u otros objetos. Las perforaciones pueden originar pérdidas, y éstas pueden hacer que el sistema se tumbe.
- No permita que la base del poste entre en contacto con materiales orgánicos. El pasto, los desechos animales, etc., pueden causar corrosión y/o deterioros.
- Controle el poste y todas las piezas metálicas una vez al mes en busca de signos visibles de corrosión (oxidación, picaduras, escamado). Elimine todo rastro de óxido y vuelva a pintar con esmalte para exteriores. Si el óxido ha penetrado cualquier pieza de acero, reemplace esa pieza de inmediato.
- Inspeccione el sistema antes de cada uso para verificar que esté adecuadamente contrapesado, que los elementos de fijación no estén flojos, que no haya desgaste excesivo, inestabilidad ni signos de corrosión. Si encuentra irregularidades, repárelas antes de usar el sistema.
- Nunca juegue con un equipo dañado.
- No use el sistema en presencia de vientos fuertes o condiciones climáticas adversas, ya que puede tumbarse. Coloque la unidad en su posición de almacenamiento y/o en una zona a resguardo del viento, lejos de propiedades personales que puedan dañarse si el sistema se cae, y de líneas de suministro de energía.
- No use el sistema para levantar ningún objeto. El mecanismo está diseñado para elevar solamente el peso del tablero con el aro. No cuelgue nada de la agarradera, el aro, el tablero ni los brazos de elevación, ya que esto puede dañar el sistema y anular la garantía.

### FAUTE DE NE PAS SUIVRE CES AVERTISSEMENTS, VOUS RISQUEZ DE CAUSER DES BLESSURES GRAVES ET/OU DES DOMMAGES À L'ÉQUIPEMENT.

Le propriétaire doit s'assurer que tous les joueurs connaissent et appliquent les règles suivantes afin d'utiliser l'équipement en toute sécurité.

- Ne vous suspendez pas à l'anneau plus que nécessaire pour retrouver votre équilibre ou éviter de blesser les autres joueurs. Relâchez l'anneau aussitôt que possible.
- Lors d'un match, particulièrement dans le cas des smashes, le visage du joueur ne doit pas faire face au panneau, à l'anneau, ni au filet. Le joueur risque de graves blessures si ses dents ou son visage entrent en contact avec le panneau, l'anneau, ou le filet. Les joueurs doivent toujours porter un protège-dents lorsqu'ils jouent.
- Ne glissez pas, ne grimpez pas, et ne jouez pas sur la base ou le poteau.
- Remplissez complètement la base selon les instructions du fabricant. Ne laissez jamais l'unité debout de plein pied sans avoir d'abord rempli la base avec un poids ou l'équipement pourrait basculer rapidement et causer de graves blessures.
- Lorsque vous ajustez la hauteur ou lorsque vous déplacez l'équipement, gardez vos mains et doigts loin des pièces mobiles.
- Ne permettez pas aux enfants de déplacer ou d'ajuster l'équipement.
- Ne portez pas de bijoux (bagues, montres, colliers, etc.) lorsque vous jouez. Ces objets pourraient s'accrocher au filet.
- La surface sur laquelle est posée la base doit être lisse et sans gravier ou tout autre objet qui pourrait trouer la base entraînant ainsi une fuite ce qui pourrait faire basculer l'équipement.
- La base ne doit pas non plus être posée sur aucun type de matière organique. L'herbe, les déchets, etc. peuvent entraîner la corrosion et la détérioration de l'équipement.
- Une fois par mois, vérifiez que le Poteau et toutes les pièces en métal ne montrent pas de signes de corrosion (rouille, piqûres, écaillage). Enlevez toute la rouille et repeignez complètement avec une peinture pour extérieur. Si la rouille a pénétré une des pièces en acier, vous devrez remplacer immédiatement la pièce en question.
- À chaque fois que vous allez utiliser l'équipement, vérifiez d'abord l'équilibre, la possibilité de pièces desserrées ou usées, la stabilité de l'équipement et tout signe de corrosion ou réparation nécessaire avant utilisation.
- Ne jouez jamais avec un équipement endommagé.
- N'utilisez pas l'équipement lors de fortes rafales de vent ou de mauvais temps. L'équipement pourrait basculer. Placez l'équipement dans un endroit abrité du vent ou loin des structures qu'il pourrait endommager s'il basculait et loin des fils électriques.
- N'utilisez pas l'équipement pour lever ou soulever quoique ce soit. Son mécanisme a été conçu uniquement pour soutenir le poids du panneau et de l'anneau. N'accrochez rien au manche, à l'anneau, au panneau ni aux leviers sous peine d'endommager l'équipement et d'annuler la garantie.



## REGISTRIEREN SIE IHR PRODUKT ONLINE AUF WWW.LIFETIME.COM

**Wir von Lifetime® haben uns verpflichtet, innovative Qualitätsprodukte zu liefern. Bei der Registrierung wird Ihnen Gelegenheit gegeben, uns Ihre Rückmeldung mitzuteilen. Ihre Rückmeldung ist von großem Wert für uns.**

- Sie können sich auch entscheiden, ob Sie neue Benachrichtigungen zu Produkten oder Förderungen erhalten.
- Für den unwahrscheinlichen Fall einer Zurückholaktion des Produkts oder Änderung aus Sicherheitsgründen liefert Ihre Registrierung die Informationen, die wir zu Ihrer Benachrichtigung benötigen.
- Die Registrierung ist schnell, einfach und absolut freiwillig.

### **WAS IHNEN LIFETIME VERSPRICHT:**

*Die Wahrung des Schutzes Ihrer persönlichen Daten ist bei Lifetime® seit langem ein Grundsatz. Und Sie können sich darauf verlassen, dass Lifetime® Ihre persönlichen Daten nicht an Dritte verkauft oder zur Verfügung stellt, oder ihnen erlaubt, Ihre persönlichen Daten für eigene Zwecke zu nutzen.*

Sie sind herzlich dazu eingeladen, unsere Datenschutzbestimmungen auf [www.lifetime.com](http://www.lifetime.com) zu lesen.

**Registrieren Sie sich noch heute!**



## 5 JAHRE EINGESCHRÄNKTE WERKSGEWÄHRLEISTUNG

**DER HERSTELLER BEHÄLT SICH DAS RECHT VOR, ERSATZ FÜR GEWÄHRLEISTUNGSANSPRÜCHE VORZUNEHMEN, WENN BAUTEILE NICHT VERFÜGBAR ODER OBSOLET SIND.**

1. Basketballsysteme von Lifetime beinhalten eine Gewährleistung für den ursprünglichen Käufer gegen Materialmängel oder Verarbeitungsmängel für einen Zeitraum von fünf Jahren, gerechnet vom Datum des ursprünglichen Kaufs im Einzelhandel. Das Wort „Mängel“ ist als Mangelhaftigkeit definiert, welche die Nutzung des Produkts beeinträchtigen. Bei Mängel, die sich ergeben aus unsachgemäßem Gebrauch, Missbrauch oder Fahrlässigkeit, verfällt die Gewährleistung. Diese Gewährleistung deckt keine Mängel ab, die auf Grund eines unsachgemäßen Aufbaus, Veränderung oder Missgeschick auftreten. Diese Gewährleistung deckt keinen Schaden ab, dessen Ursache durch mutwillige Beschädigung, Rost, „Naturereignisse“ oder sonstige Ereignisse, die außerhalb der Kontrolle des Herstellers liegen, entsteht.

2. Diese Gewährleistung ist nicht übertragbar und ausdrücklich auf die Reparatur oder den Ersatz des mangelbehafteten Produkts beschränkt. Wenn das Produkt im Rahmen dieser Gewährleistungsbestimmungen einen Mangel aufweist, wird Lifetime Products, Inc. die defekten Bauteile ohne Kosten für den Käufer reparieren oder ersetzen. Versandkosten von und zur Fabrik oder Verkaufsstelle sind nicht enthalten und fallen in die Zuständigkeit des Käufers. Kosten für Arbeitslohn und zugehörige Aufwendungen für den Abbau, Aufbau oder Ersatz des Basketballsystems oder seiner Komponenten sind durch diese Gewährleistung nicht abgedeckt..

3. Die Gewährleistung deckt keine Kratzer oder Verschleiß des Produkts ab, die sich durch den normalen Gebrauch ergeben. Außerdem verfällt die Gewährleistung für Mängel, die sich ergeben aus mutwilliger Beschädigung, Fahrlässigkeit, unangemessene Nutzung oder Hängen am Korbring.

4. Die Haftung für mittelbare und unmittelbare Schäden wird im zulässigen gesetzlichen Rahmen ausgeschlossen. Obwohl alle Anstrengungen unternommen werden, den höchsten Sicherheitsgrad für die Ausstattung zu bieten, kann keine Garantie übernommen werden, dass Verletzung möglich sind. Der Nutzer trägt das vollständige Verletzungsrisiko, das als Folge der Benutzung dieses Produkts entsteht. Alle Waren werden zu diesen Bedingungen verkauft und kein Vertreter der Firma darf auf diese Bestimmung verzichten oder diese Bestimmung ändern.

5. Dieses Produkt ist nicht für institutionelle oder gewerbliche Nutzung vorgesehen. Lifetime Products, Inc. übernimmt für eine derartige Anwendung keine Haftung. Bei institutioneller oder gewerblicher Nutzung erlischt die Gewährleistung.

6. Unsere Waren beinhalten Gewährleistungen, die durch das Verbrauchergesetz von Australien nicht ausgeschlossen werden können. Sie haben Anspruch auf Ersatz oder Rückerstattung für einen Hauptmangel und auf Schadenersatz bei allen anderen angemessenen vorhersehbaren Verlusten oder Schäden. Sie haben auch Anspruch auf eine Reparatur oder einen Ersatz, wenn die Waren nicht von zumutbarer Qualität sind und sich der Fehler nicht zu einen Hauptfehler ausweitet.

7. Diese Gewährleistung gilt ausdrücklich an Stelle aller anderen Gewährleistungen, ausdrücklich oder stillschweigend, einschließlich der Gewährleistung zur Handelstauglichkeit oder Eignung für einen bestimmten Zweck, soweit dies im zulässigen Rahmen gesetzlicher Bestimmungen des Bundes oder der Bundesländer liegt. Weder Lifetime Products, Inc. noch deren Vertreter übernehmen irgend eine andere Haftung in Verbindung mit diesem Produkt. Diese Gewährleistung verleiht Ihnen besondere Rechtsansprüche und Sie können auch sonstige Rechtsanspruch haben, die von Staat zu Staat abweichend sind.

**BITTE IHREN MIT DATUM VERSEHENEN KAUFBELEG UND FOTOS DER BESCHÄDIGTEN BAUTEILE HINZUFÜGEN.**

PRODUKTMÄNGEL IN SCHRIFTFORM BERICHTEN AN:

Lifetime Products, Inc., PO Box 160010 Clearfield, UT 84016-0010, USA,  
oder telefonisch an 1-800-225-3865 M-F 07:00 Uhr bis 17:00 Uhr MST.

**REGISTRIEREN SIE IHR PRODUKT FÜR SCHNELLEREN KUNDENDIENST.**

Besuchen Sie [www.lifetime.com](http://www.lifetime.com) oder Telefon 1-800-225-3865 noch heute für die Registrierung Ihres Produkts.

**FÜR INTERNATIONALE GEWÄHRLEISTUNGSANSPRÜCHE:**

All Gewährleistungsansprüche müssen mit Kaufbeleg erfolgen. Berichten Sie alle Gewährleistungsansprüche in Schriftform an Ihren örtlichen Verkaufsstellenvertreter. Bitte Ihren mit Datum versehenen Kaufbeleg und Fotos der beschädigten Bauteile hinzufügen. Zum Ermitteln Ihres Vertreters in Ihrer Region besuchen Sie bitte: [www.lifetime.com/international](http://www.lifetime.com/international)



[www.lifetime.com](http://www.lifetime.com)

**VERBESSERN SIE IHREN KAUF VON LIFETIME® DURCH ANSCHAFFUNG VON ZUBEHÖR ODER ANDEREN TOLLEN PRODUKTEN**

*Für den Kauf von Zubehör oder anderer Lifetime®-Produkte besuchen Sie uns auf:*

***www.lifetime.com***

*Oder rufen Sie uns auf 1-800-424-3865 an  
7:00 bis 17:00 Uhr (Montag - Freitag), Zeitzone MST  
und 9:00 bis 13:00 Uhr Samstag, Zeitzone MST*



[www.lifetime.com](http://www.lifetime.com)

