

- EN ELECTRIC CLEANER
- ES LIMPIAFONDOS ELÉCTRICO
- FR NETTOYEUR DE FOND ÉLECTRIQUE
- DE ELEKTROBECKENREINIGER
- IT PULITORE ELETTRICO
- NL ELEKTRISCHE ZWEMBADREINIGER
- PT LIMPAFUNDOS ELÉCTRICO

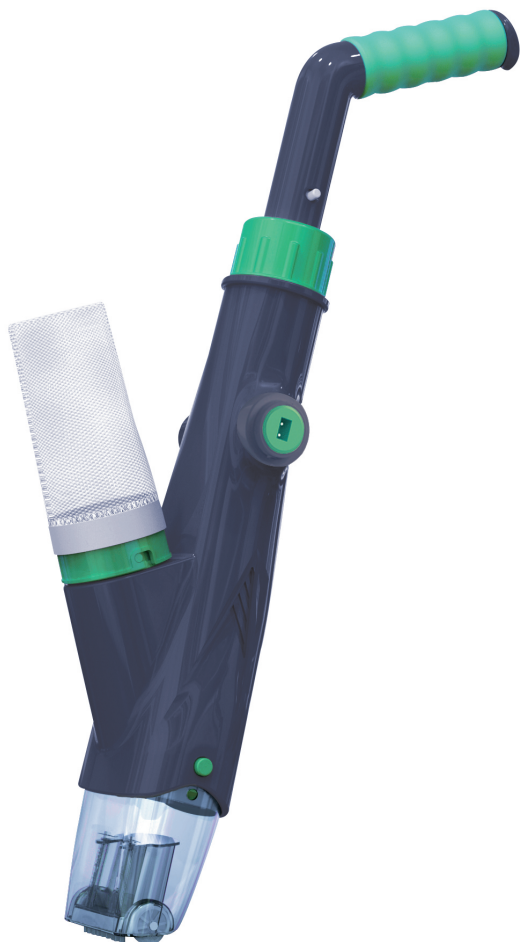

Instruction Manual - Manual de Instrucciones Manuel d'instructions - Bedienungsanleitung Manuale delle istruzioni - Handleiding met instructies Manual de instruções

We reserve to change all of part of the articles or contents of this document, without prior notice.

Nos reservamos el derecho de cambiar total o parcialmente las características de nuestros artículos o contenido de este documento sin previo aviso.

Nous nous réservons le droit de modifier totalement ou en partie les caractéristiques de nos articles ou le contenu de ce document sans pré avis.

Wir behalten uns das recht vor die eigenschaften unserer produkte oder den inhalt diese prospektes teilweise oder wollstanding, ohne vorherige benachichtigung su andern.

Ci riservamo il diritto di cambiare totalmente o parzialmente le caratteristiche tecniche dei nostri prodotti ed il contenuto di questo documento senza nessun preavviso.

Wij behouden ons het recht voor geheel of gedeeltelijk de kenmerken van onze artikelen of de inhoud van deze handleiding zonder voorafgaand bericht te wijzigen.

Reservamo-nos no direito de alterar, total ou parcialmente as características os nossos artigos ou o conteúdo deste documento sem aviso prévio.

Electrical Vacuum Cleaner

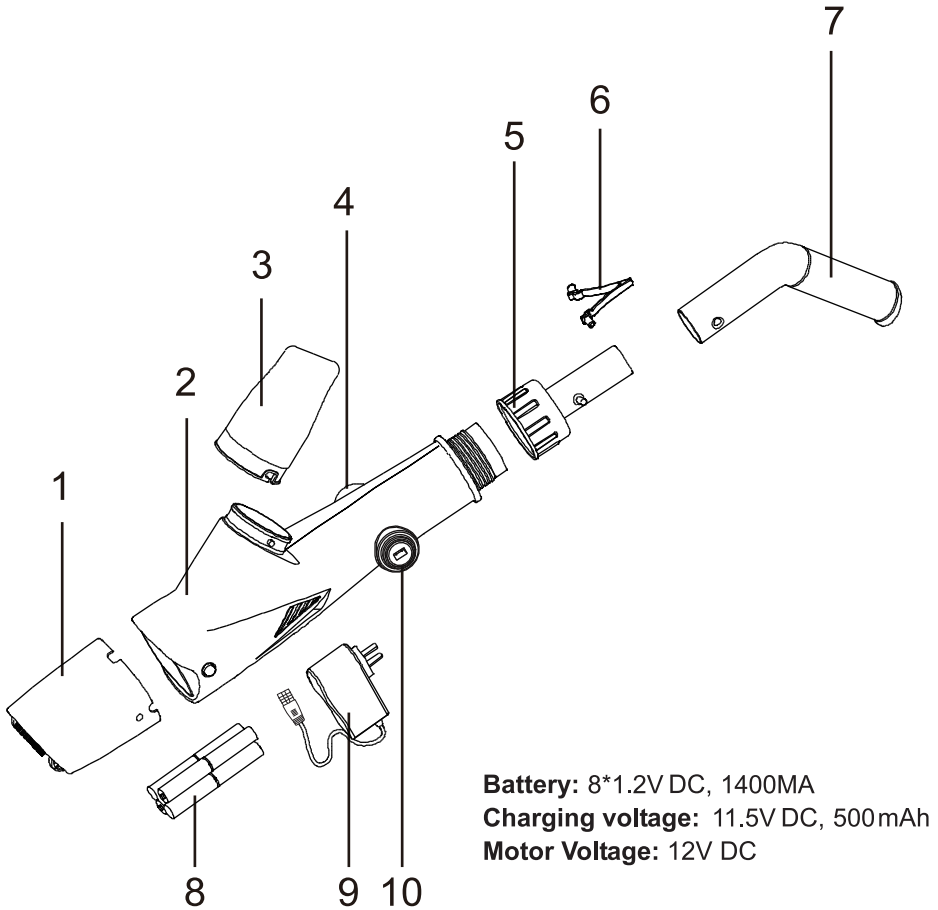

1. Transparent suction head part	6. Clip
2. Cleaner body	7. Handle
3. Filter bag	8. Battery
4. Button	9. Charger
5. Connector	10. Charging hole

SAFETY WARNINGS & INSTRUCTIONS

Read and follow all instructions in this manual and on the equipment. Failure to do so could result in severe or fatal injury.

GETTING STARTED

1. Suction head assembly

Insert suction head into the body until two buttons of body sides popping from holes of suction head. Please keep the notch facing up.

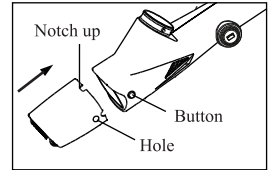

2. Battery assembly and replacement

(1) Push the button “a” forward along the arrow direction, until it not stuck the slot of the connector.(as picture A shown)

(2) Holding the body while reversing the connector , and removing the battery mounting from the body.(as “b” in picture B shown)

(3) Remove the used battery, and replace new NI-MH battery(or AA Alkaline battery for P1112) according to the sign of positive & negative pole of the battery mounting.(as shown in picture C)

(4) Install the battery mounting into the body(as picture D shown, pay attention the positive & negative pole of the mounting(as picture d shown,)and the 2 springs (as picture “d1” shown)alignment.

(5) Twist the connector into the body in clockwise, until the button “a” can buckle in the slot of connector. As picture E shown.

(6) Now you can use the cleaner according to the instruction normally.

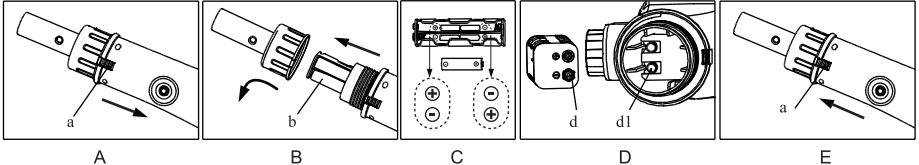

BATTERY DISPOSAL

Your Rechargeable Pool Vacuum Battery is a NI-MH battery which must be disposed of properly is required; please contact your local authority for information.

WARNING!

Never attempt to disassemble a NI-MH battery.

Remove all personal items such as rings, bracelets, necklaces and watches when unwiring a NI-MH battery from the vacuum unit.

A battery can produce a short circuit current high enough to weld a ring (or like item) to metal causing a severe burn.

Wear complete eye protection, gloves and protective clothing when removing the battery pack.

Take care not to touch wires together or allow them to contact any metal items, which would cause sparking and/or short circuit the battery.

Never smoke or allow a spark or flame in the vicinity of the cleaner. Batteries can generate gases which could possibly ignite.

If a battery leak develops, avoid contact with the leaking acid and place the damaged battery in a plastic bag.

Do Not expose to fire or intense heat as this may result in an explosion.

CAUTION!

If a battery leak develops, avoid contact with the leaking acid and place the damaged battery in a plastic bag.

If acid comes in contact with skin and clothing, wash immediately with plenty of soap and water.

If acid comes in contact with eyes, immediately flood eye with running cool water for at least 15 minutes. Get medical attention immediately.

3. Charger set up

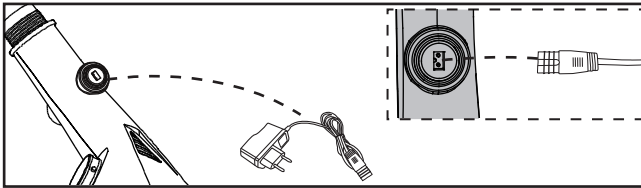

(1) Plug one end of the charger into the socket, and the charger is green.

(2) Then, plug one end of charger to P1113, the charger is red, the charger is working now.

Note: When the battery power completely exhausted, it is normal that the charging indicator will be flashing for 20-50 seconds. Then the indicator will turn into red and the battery will be charging correctly.

(3) After charging 2.5-3 hours, the charger becomes green, and P1113 is fully charged.

(4) Now, it is time to work.

WARNING!

Never use the charger if any damage is found.

Use the original the charger provided only.

Make sure cleaner and the charger are clean and dry before set up.

NOTE: Charge the cleaner 3 hours prior to the first use.

Normally cleaner can be operated 45 to 60 minutes after fully charged.

4. Handle assembly

(1). Handle assembly (optional)

(a). Install V-shape clip into connector as Picture A.

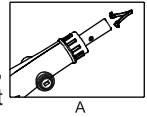

(b). Insert the handle as shown behind big department, according to needs, looking for what kind of convenient way to clean the wall,ground,step and seat of the POOL/SPA.

(c). Insert the handle into the cleaner as B shown until the side pin on the handle is secured in the Handle locking hole on the cleaner.

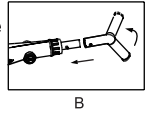

(d). To release the handle, press into the side pin and pull out the handle.

(2).Telescopic pole (not included) assembly

(a).Install V-shape clip into connector as Picture A.

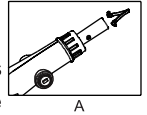

(b).Insert the end (with one side pin) of the Pole Connector into the cleaner as shown until its single side pin is secured in the Hand Locking Hole of the cleaner. Slide and align the side holes of the telescopic with the side pins of the Pole Connector.(as Picture B)

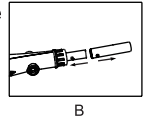

(c).To release the telescopic pole, press down two side simultaneously and pull out the pole.

(3). Three Aluminum pole assembly (not included)

Insert the threaded pole into battery turn-knob and turn clockwise until the pole tightened. Then match the other two poles by male-female thread.

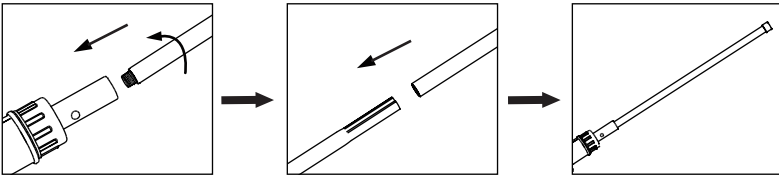

5. Cleaning the cleaner after using the electric cleaner:

(1) Rubbish in head: Press two buttons on body side and remove the suction head from the body. Clean the suction head and insert it into the body again until buttons popping from the holes.

WARNING!

Make sure cleaner is power off when servicing the cleaner.

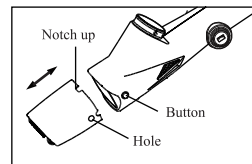

(2) Rubbish in filter bag: one hand holds the body and turn clockwise by another hand to remove the filter bag. Clean it and assemble the filter bag again by turning anticlockwise.

WARNING!

Make sure cleaner is power off when servicing the cleaner.

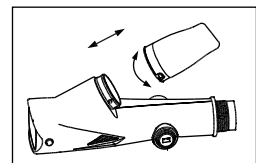

How to clean the dirt on the impeller?

- (1). Turn off cleaner and remove suction part from cleaner body, as Picture A.
- (2). Hold the body, pinch the hand-protection part(Picture B, as “a” shows), turn it clockwise until the end, then drag it out;
- (3). Clean the dirt on the impeller.
- (4). Do the opposite way to assemble the impeller.

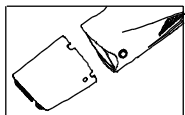

A

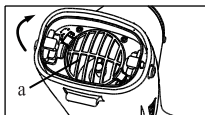

B

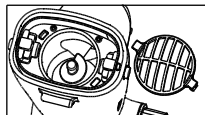

C

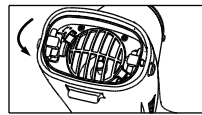

D

WARNING!

This cleaner is not intended for use by persons lack of experience and knowledge, unless they have been given supervision or instruction concerning use of the appliance by a person responsible for their safety.

It is not a TOY. Children should be supervised to ensure that they do not play with this cleaner and its accessories. Never allow children to operate this product. Keep this cleaner and its accessories away from children.

Be sure the cleaner is fully immersed in the water before operation. DO NOT operate it outside of water. It will lead to failure of the shaft seal / motor, and then VOID the warranty.

Maximum operating depth in water: 3 meters (10ft).

Operating water temperature: 4 °C (39.2 °F)-35°C (95°F)

DO NOT use this cleaner if any damage is found.

It is necessary to change parts or assemblies as quickly as possible if they become damaged. Only use parts certified by the distributor or manufacturer.

Detach the cleaner from charger and make sure the cleaner is power off before operating the product.

Do not operate this cleaner when people/pets are in the water.

Risk of Suction Entrapment Hazard. This cleaner generates suction. Avoid hair, body or any loose parts of your clothing to contact with the suction hole of the cleaner in operation.

Never insert body parts, clothing or other objects into the openings and moving parts of the cleaner.

DO NOT use this cleaner to pick up any toxic substance, flammable or combustible liquids such as gasoline, or operate in the presence of explosive or flammable fumes.

Never attempt in any way to disassemble your cleaner on your own.

Under no circumstances should you attempt to disassemble the cleaner and replace the impeller, motor by yourself.

Charger:

For indoor use only. The charger should not be used outdoor and not be exposed to rain, humidity, any liquid or heat.

Keep the charger out of reach of children.

Never use the charger if any damage is found.

DO NOT handle the charger with wet hands.

DO NOT handle the cleaner, the charger while charging with wet hands and without shoes.

Disconnect the charger from power when not in use.

If the supply cord is damaged, it must be replaced by the manufacturer or its service agent or a similarly qualified person in order to avoid a hazard.

Make sure the cleaner and charger are totally dry before charging.

CAUTION!

This cleaner is designed for underwater use only, not for use as an all-purpose vacuum cleaner.

DO NOT attempt to use it to clean anything other than your pool / spa.

Use original accessories delivered with this product.

It is not recommended to use this cleaner with another cleaner simultaneously. Avoid picking up sharp objects with this product. They may damage the cleaner and filter.

Use extra care when cleaning stairs in the pool.

Charge the cleaner indoor in a clean, dry place with good ventilation.

If the cleaner is not to be used for an extended period, detach it from the charger, use dry damp cloth to clean and dry the cleaner and accessories. Store them in a well ventilated area away from the sunlight, children, heat, ignition sources and pool chemicals. Never leave the cleaner plugged for long term storage. Recharge the cleaner every three months.

If you do not use the transparent body part, you should take it off the electric cleaner.

Above warnings and cautions are not intended to incorporate all possible instances for risks and / or severe injury. Pool / spa owners should always exercise intensive caution and common sense when operating the cleaner.

OPERATION

Warning

Do not use the cleaner if any damage is found.

Pollution of the liquid could occur due to leakage of lubricants.

Do not operate this cleaner when people/pets are in the water.

Make sure the cleaner is fully immersed in the water before operating. DO NOT operate it outside of water. It will lead to failure of the shaft seals/motor, and then VOID the warranty.

Maximum water temperature: 4 °C (39.2 °F)-35 °C (95 °F)

DO NOT use the cleaner without intact filter sock and sleeve in place. Using you cleaner without intact filter sock and sleeve in place will VOID your warranty.

Risk of Suction Entrapment Hazard. This cleaner generates suction. Avoid hair, body or any loose parts of your clothing to contact with the suction hole of the cleaner in operation.

Never insert body parts, clothing or other objects into the openings and moving parts.

DO NOT use this cleaner to pick up any toxic substance, flammable or combustible liquids such as gasoline, or operate in the presence of explosive or flammable fumes.

CAUTION

Use original accessories delivered with this product with this product.

DO NOT use this cleaner immediately after pool shocking. It is recommended to leave the pool circulating for at least 24-48 hours.

It is not recommended to use this cleaner with another cleaner simultaneously. DO NOT leave the cleaner in the water when not in use or battery is low as water leakage may occur.

The transparent suction part should be well installed before your powering the electric cleaner. (the transparent suction part has the button protection system in case the impeller will get your hands hurt)

TRUBLE SHOOTING

Problem	Possible Cause	Remedy
Cleaner does not capture the debris	Battery is running out	Charge the battery again. Normally cleaner can operate 45~60 minutes after fully charged.
	Impeller is jammed	Power off the cleaner and visually check the gap in middle of the cleaner to see if the impeller is jammed, you can use your hand to rotate the impeller two circles to make the impeller rotation looser. WARNING! Make sure cleaner is power off when servicing the cleaner.
	Impeller is Broken	Contact your dealer for impeller replacement.
	When the filter bag is full	Detach the filter basket and filter bag, and clean them.
Garbage flowing out from the Transparent Suction Head Part	the soft rubber of the rear impeller is broken	The soft rubber of rear impeller is like a door in case the garbage in the filter bag will flow backwards into impeller and the cover of transparent suction head part.
Garbage flow out from the rear filter bag	Filter sock is damaged	Replace a new filter sock.
Handle / pole connector cannot be secured in assembly	Side pin broken	Using the new V-shape clip
Cleaner cannot be recharged	Battery is dead	Contact dealer for battery replacement. WARNING! When you replace NI-MH battery, please contact the local dealers to purchase the original NI-MH battery in case that the electric cleaner is destroyed.

Problem	Possible Cause	Remedy
	The charger is out of order	Contact dealer for proper transformer. WARNING! Using wrong charger will result in damaging the cleaner / battery and void the warranty.

CAUTION!

How to judge whether the battery is destroyed or the impeller is jammed?

1. The impeller suddenly is choked after it worked in a very short time. Turn off the button, and connected the electric cleaner to the civil electricity by means of the charger. If the Green LED is on, it proves that the battery is destroyed(the solution is referring to the step of how to replace the destroyed battery group); if the Red LED is on, start the power of P1113 to see whether the impeller will be rotating or not. If not, it proves that the impeller is jammed.(the solution is referring to how to resolve the problem that the impeller is jammed.)
2. The Green LED indicator is on after it is charged. Start the power, whereas the impeller does not work; turn off the button
 - a. Connect the charger, and press the button to check whether there is the sound of impeller operation. If it product “Kaka” sound, it proves that the impeller is jammed(the solution is referring to how to resolve the problem that the impeller is jammed.)
 - b. Connect the charger, press the button to check whether the impeller works normally. Turn off the button, and if the Green indicator is on, pull charger off the P1113electric cleaner. Start the power again. If the impeller still does not work, it proves that the battery is destroyed.
 - c. Using the voltmeter to judge whether the battery is destroyed or the impeller is obstacle. Firstly charging the battery for more than 10 minutes. Pull the battery out the P1113 electric cleaner, and measure the voltage of the battery. If it is “0”, the battery is in dysfunction; if it is not “0”, it proved that the impeller is jammed.
3. Directly rotate the impeller until it can be moved smoothly(Referring to how to resolve the problem that the impeller is jammed), and have the battery full of electricity. The battery is destroyed if the impeller does not rotate.

ES

Limpiafondos eléctrico

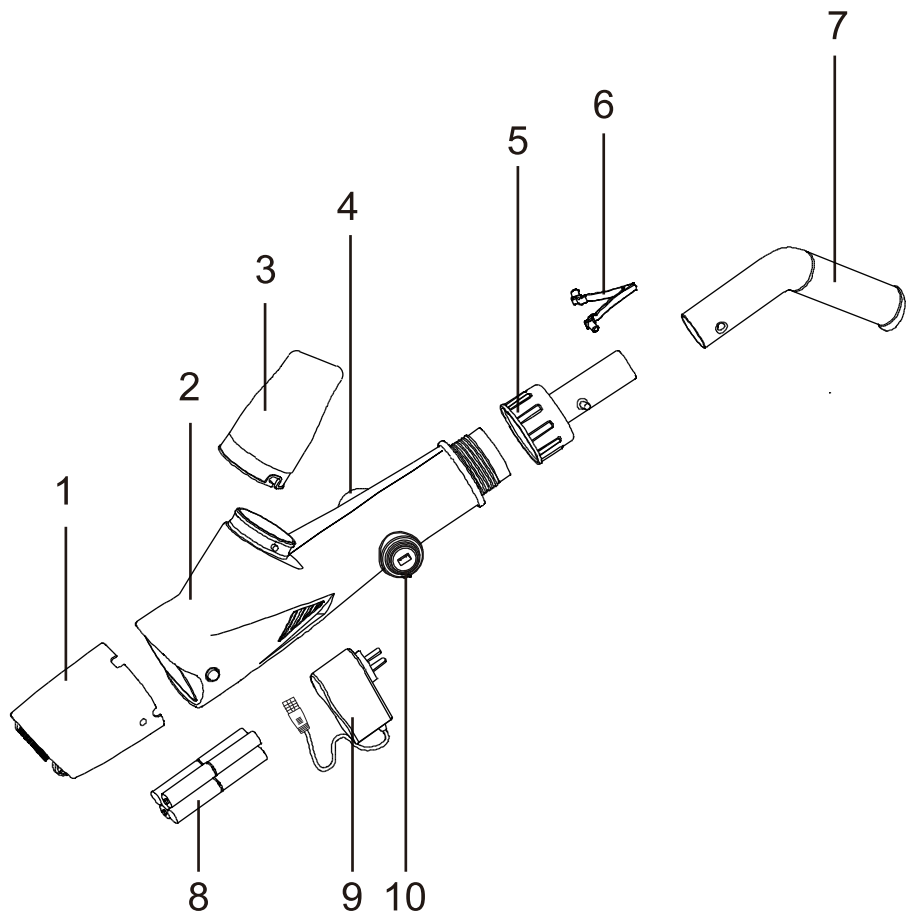

1. Cabezal transparente de succión	6. Presilla
2. Cuerpo de limpieza	7. Mango
3. Filtro	8. Batería
4. Botón	9. Cargador
5. Conector	10. Punto de carga

Imágenes no vinculantes. Sugerencia de instalación.

- Antes de utilizar este producto, lea detenidamente las advertencias y las instrucciones adjuntas y siga sus indicaciones.

PARA EMPEZAR

1. Montaje del cabezal de succión

Inserte el cabezal en el cuerpo hasta que los dos botones del lateral salgan por los orificios del cabezal. Mantenga la muesca hacia arriba.

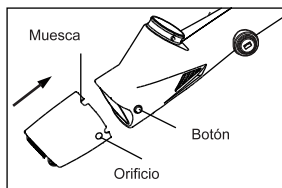

2. Montaje y sustitución de las baterías.

(1) Presione el botón "a" hacia adelante, en la dirección de la flecha, hasta que deje de tapar la ranura del conector (ver ilustración A).

(2) Sujete el cuerpo mientras gira el conector y extraiga el soporte de las baterías del cuerpo (ver ilustración B).

(3) Retire la batería gastada y cámbiela por una nueva de NI-MH (o por una batería alcalina AA para el P1112), respetando la polaridad positiva y negativa del soporte de la batería (ver ilustración C).

(4) Introduzca el soporte de la batería en el cuerpo (como muestra la ilustración D) respetando la polaridad positiva y negativa del soporte y la alineación de los dos resortes (ilustración d1).

(5) Gire el conector en el cuerpo en el sentido de las agujas del reloj, hasta que el botón "a" ajuste en la ranura del conector (ver ilustración E).

(6) Su aspirador ya está listo para un uso normal siguiendo las instrucciones.

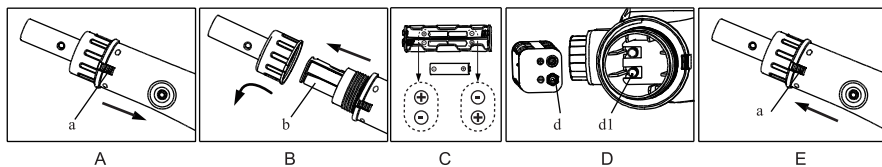

PARA DESHACERSE DE LA BATERÍA

La batería recargable de su aspirador para piscinas es de níquel - metal hidruro, por lo que debe deshacerse de ella de la forma adecuada; si necesita más información, póngase en contacto con las autoridades locales.

¡PRECAUCIÓN!

Nunca intente desmontar una batería NI-MH.

Quítese todos los accesorios, como anillos, pulseras, collares o relojes cuando suelte la batería de la unidad de aspirado.

La batería puede producir un cortocircuito lo suficientemente fuerte como para fundir un anillo (o un elemento similar) y causar quemaduras graves.

Utilice protección ocular completa, guantes y prendas de protección para extraer la batería.

Tenga precaución para no tocar los cables ni que estos entren en contacto con elementos metálicos, porque podría originar una chispa o un cortocircuito en la batería.

Nunca fume ni permita que haya chispas o llamas cerca del limpiador. Las baterías pueden producir gases que potencialmente se pueden inflamar. Si se produce una filtración en la batería, evite el contacto con el ácido e introduzca la batería en una bolsa de plástico.

No exponga la batería al fuego ni a una fuente intensa de calor porque puede explotar.

¡ATENCIÓN!

Si se produce una filtración en la batería, evite el contacto con el ácido e introduzca la batería en una bolsa de plástico.

En caso de que el ácido entre en contacto con la piel o con las prendas, lávelas sin demora con abundante agua y jabón.

Si el ácido entra en contacto con los ojos, lave de forma inmediata el ojo con agua corriente durante al menos 15 minutos. Acuda al médico inmediatamente.

3. Configuración del cargador

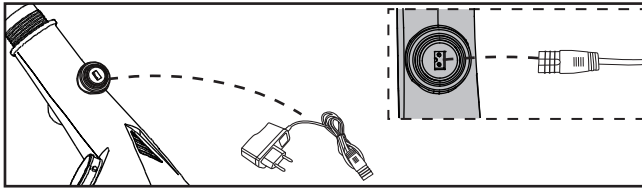

(1) Enchufe un extremo del cargador en el zócalo y el cargador está en verde.

(2) A continuación, conecte un extremo del cargador a P1113, la carga es roja, el cargador está funcionando ahora.

Nota: Cuando la carga de la batería está completamente agotada, es normal que el indicador de carga parpadee durante 20-50 segundos. Entonces el indicador se volverá rojo y la batería se cargará correctamente.

(3) Después de cargar 2.5-3 horas, el cargador se pone verde, y P1113 está completamente cargado.

(4) Ahora, es hora de trabajar.

¡PRECAUCIÓN!

Nunca utilice el cargador si detecta que está dañado.

Utilice exclusivamente el cargador suministrado.

Cerciórese de que tanto el cargador como el limpiador están limpios y secos antes de configurarlos.

NOTA: Cargue la limpiadora durante 3 horas antes del primer uso.

Habitualmente, la limpiadora se puede utilizar entre 45 y 60 minutos tras una carga completa.

4. Montaje del mango

(1). Montaje del mango (opcional)

(a). Coloque la presilla en V en el conector como indica la ilustración A.

(b). Introduzca el mando como se muestra, detrás del compartimiento grande y según sus necesidades, para que se adapte mejor a la limpieza de las paredes, del suelo, de los escalones o de los asientos de su piscina o spa.

(c). Introduzca el mango en el limpiador como muestra la ilustración B hasta que el pasador lateral del mango quede fijo en el orificio de bloqueo del dispositivo.

(d). Para soltar el mango, presione el pasador y tire.

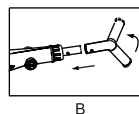
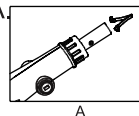

(2). Montaje del mango telescópico (no incluido)

(a). Coloque la presilla en V en el conector como indica la ilustración A.

(b). Introduzca el extremo del mango (con un pasador lateral) en el dispositivo, como se indica, hasta que el pasador quede fijo en el orificio de bloqueo del limpiador. Deslice el mango y alinee los orificios laterales con los pasadores (ver ilustración B).

(c). Para soltar el mango telescópico, apriete los dos laterales a la vez y tire de él.

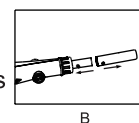
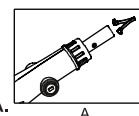

(3). Montaje del mango de aluminio triple (no incluido)

Introduzca el mango roscado en la tapa de la batería y gire en el sentido de las agujas del reloj hasta que quede fijo. A continuación, coloque los otros dos mangos respetando la rosca macho - hembra.

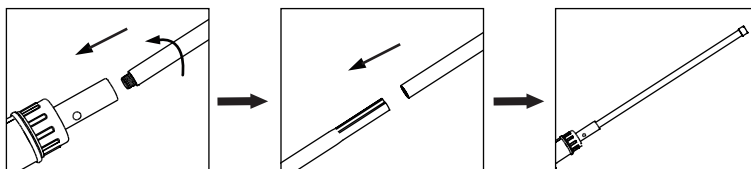

5. Limpieza del dispositivo tras su uso:

(1) Residuos en el cabezal: Presione los dos botones de los laterales del cuerpo y separe el cabezal. Limpie el cabezal e insértelo de nuevo en el cuerpo hasta que los botones salgan por los orificios.

¡PRECAUCIÓN!

Asegúrese de que el dispositivo no está enchufado cuando lo limpie.

(2) Residuos en el filtro: Para soltar el filtro, sujete el cuerpo con una mano mientras gira con la otra el filtro, en el sentido de las agujas del reloj. Límpielo y vuelva a colocarlo girando en el sentido contrario.

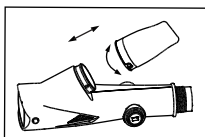
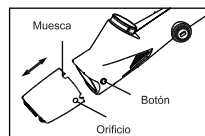

¡PRECAUCIÓN!

Asegúrese de que el dispositivo no está enchufado cuando lo limpie.

Limpieza de la suciedad de la turbina

- (1). Apague el limpiafondos y quite la pieza de succión del cuerpo de limpieza, como muestra la ilustración A.
- (2). Sujete el cuerpo, agarre la pieza de protección (como muestra "a" en la ilustración B), gírela en el sentido de las agujas del reloj y arrástrela.
- (3). Limpie la suciedad de la turbina.
- (4). Siga los pasos en sentido inverso para montar la turbina.

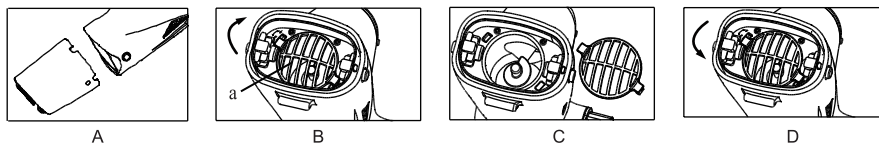

Si no tiene en cuenta las advertencias ni las instrucciones de seguridad, se pueden producir lesiones personales, fallecimientos o daños materiales.

- Lea este documento con detenimiento y guárdelo para consultas posteriores.

Advertencias de seguridad

- Este aspirador no está concebido para su uso por parte de personas inexpertas o sin conocimientos al respecto, salvo que una persona responsable de su seguridad les haya transmitido las instrucciones necesarias para utilizar el dispositivo.
- Este aparato no es un juguete. Debe vigilar a los niños para que no jueguen con el aparato ni con sus accesorios. No permita que los niños utilicen este dispositivo. Guarde el aspirador y sus accesorios fuera del alcance de los niños.
- Asegúrese de que el aspirador está completamente sumergido en agua antes de ponerlo en marcha. No utilice el dispositivo fuera del agua. Esto podría dañar el sistema/motor y anularía la garantía.
- Profundidad máxima de utilización en agua: 3 metros.
- Temperatura de uso del dispositivo: entre 4 °C y 35 °C
- Nunca utilice el aparato si ha detectado algún daño.
- Es preciso sustituir las piezas o los ensamblajes lo antes posible en caso de que estén dañados. Utilice exclusivamente piezas certificadas por el fabricante o el distribuidor.
- Suelte la limpiadora del cargador y cerciúrese de que el dispositivo está apagado antes de utilizarlo.
- No utilice la limpiadora si hay personas o mascotas en el agua.

- Grave riesgo de aspiración. Esta limpiadora genera una aspiración. Evite que el pelo, el cuerpo o las partes sueltas de sus prendas entren en contacto con el orificio de aspirado del dispositivo en funcionamiento.
- Nunca introduzca partes del cuerpo, prendas u otros objetos en las aberturas o en las piezas móviles del aspirador.
- Nunca utilice este aspirador para recoger sustancias tóxicas, inflamables o combustibles líquidos, como gasolina, ni lo ponga en funcionamiento ante vapores explosivos o inflamables.
- Nunca intente desmontar o sustituir la hélice o el motor por su cuenta, cualquiera que sea el método.
- Este aspirador está concebido para un uso exclusivo sumergido en agua y no para un uso como aspirador polivalente.
- No intente utilizarlo para limpiar algo distinto a su piscina / spa.
- Utilice los accesorios originales suministrados junto a este producto.
- No se recomienda utilizar esta limpiadora al mismo tiempo que otro aparato.
- Evite aspirar objetos puntiagudos con este dispositivo. Podrían dañar la limpiadora y el filtro.
- Tenga precaución cuando limpie los peldaños de la escalera de la piscina.
- Recargue la limpiadora en el interior, en un lugar limpio y seco con buena ventilación.
- En caso de que no vaya a utilizar el aspirador durante un periodo largo, desconéctelo del cargador y limpie y seque el aspirador y sus accesorios con un paño seco. Guárdelos en un lugar bien ventilado, alejado de la luz solar, del alcance de los niños, de focos de calor, de fuentes inflamables y de productos químicos. Nunca deje el dispositivo enchufado cuando lo guarde por un periodo largo. Recargue el aparato cada tres meses.
- Si no utiliza la parte transparente del cuerpo debe retirarla del aspirador eléctrico.
- No es posible que las advertencias y las precauciones recogidas aquí contemplen todas las situaciones de riesgo o de lesiones graves. Los propietarios de la piscina y del spa deben actuar con la máxima prudencia y con sensatez cuando utilicen el aspirador.

Cargador

Uso exclusivo en interiores. No se debe utilizar el cargador al aire libre ni puede exponerse a la lluvia, a la humedad, a ningún líquido ni al calor.

- Mantenga el cargador fuera del alcance de los niños.
- Nunca utilice el cargador si ha detectado algún daño.
- Nunca manipule el cargador con las manos mojadas.
- Nunca manipule el aspirador ni el cargador en funcionamiento con las manos mojadas o sin calzado.
- Desenchufe de la corriente eléctrica el cargador cuando no esté en funcionamiento.

- En caso de que el cable de alimentación esté dañado, la sustitución debe realizarla el fabricante, su agente de mantenimiento u otra persona cualificada para evitar todos los riesgos.
- Cerciórese de que tanto la limpiadora como el cargador están completamente secos antes de recargar el aparato.

Funcionamiento

ATENCIÓN: Nunca utilice la limpiadora si ha detectado algún daño. Se puede producir una contaminación del agua debido a la fuga de lubricantes. No utilice la limpiadora si hay personas o animales en el agua de la piscina.

Compruebe que la limpiadora está completamente inmersa antes de encenderla. Nunca utilice la limpiadora fuera del agua, ya que provocaría daños a nivel de las juntas y del motor y anularía la garantía.

Rango de temperatura del agua para el uso de la limpiadora: 4 °C (39,2 °F) - 35 °C (95°F)

- No utilice el aspirador sin una manga filtrante intacta y el depósito del filtro trasero en su lugar. El uso del aspirador sin la manga intacta y sin situar en su lugar el depósito del filtro anulará la garantía.
- Grave riesgo de aspiración. Esta limpiadora genera un fenómeno de aspiración.

ATENCIÓN:

- Nunca introduzca partes del cuerpo, prendas u otros objetos en las aberturas o en las piezas móviles del aspirador.
- Nunca utilice este aspirador para recoger sustancias tóxicas, inflamables o combustibles líquidos, como gasolina, ni lo ponga en funcionamiento ante vapores explosivos o inflamables. Evite que el pelo, el cuerpo o las partes sueltas de sus prendas entren en contacto con el orificio de aspirado del dispositivo en funcionamiento.
- Utilice los accesorios originales suministrados junto a este producto.
- No utilice esta limpiadora inmediatamente después de un tratamiento de choque en la piscina. Se recomienda dejar que el agua circule al menos 24-48 horas.
- No utilice esta limpiadora al mismo tiempo que otro aparato.
- No deje el aparato en el agua mientras no se esté utilizando o si tiene poca batería, porque se podrían producir fugas.
- La parte transparente del aspirador debe estar bien instalada antes de la puesta en marcha del aspirador eléctrico (la parte de aspiración transparente delantera cuenta con un botón con el sistema de protección para evitar que la hélice entre en contacto con sus manos).

Problemas y soluciones

Problema	Posible causa	Soluciones
La limpiadora no aspira los desechos.	Batería baja	Recargar la batería Tiempo normal de uso de la batería una vez cargada por completo: 45-60 min.
	El rotor está bloqueado	Retire la tensión del aparato y compruebe visualmente el espacio en el aspirador para ver si está bloqueado el rotor. Con su mano, puede hacer girar los dos círculos del rotor y hacerlo más flexible. ADVERTENCIA: compruebe que la limpiadora está bien apagada cuando vaya a efectuar el mantenimiento.
	El rotor está roto	Póngase en contacto con su distribuidor para sustituirlo.
	El/los filtro(s) está(n) lleno(s)	Limpie los dos filtros.
Los desechos salen del filtro	La bolsa del filtro está dañada.	Sustituya la bolsa.
La empuñadura / el mango para el mástil no cierra correctamente en el conjunto.	Los cierres laterales están rotos.	Sustituya los cierres laterales.
La limpiadora no recarga.	La batería está defectuosa.	Póngase en contacto con su distribuidor para cambiar la batería. Advertencia: Cuando sustituya la batería póngase en contacto con su distribuidor local para comprar una batería de NI-MH original para no dañar el aparato.
	El cargador no funciona	Póngase en contacto con su distribuidor para cambiar el cargador. Advertencia: El uso de un cargador erróneo puede dañar la batería o la limpiadora y anular la garantía.

¡PRECAUCIÓN!

¿Cómo se sabe si la batería está estropeada o si el impulsor está atascado?

1. El propulsor se obstruye repentina y rápidamente después del funcionamiento. Apague el botón y conecte el limpiador a la corriente eléctrica mediante el cargador. Si se enciende el LED verde quiere decir que la batería está estropeada (puede solucionarse consultando la parte sobre el recambio de baterías estropeadas); en cambio, si se ilumina el LED rojo, conecte el P1113 para comprobar si el impulsor gira o no. Si no lo hace, está atascado (puede consultar la solución en la parte sobre el arreglo de atascos en el impulsor).
2. Cuando termina la carga se enciende el piloto LED verde. Encienda el dispositivo, aunque si el impulsor no funciona, apáguelo.
 - a. Conecte el cargador y pulse el botón para comprobar si se oye el ruido del impulsor en funcionamiento. Si produce un sonido seco (kkkk) demuestra que hay un atasco en el impulsor (puede consultar la solución en la parte sobre el arreglo de atascos en el impulsor).
 - b. Conecte el cargador y pulse el botón para comprobar si funciona el impulsor con normalidad. Apague el botón y, si está encendido el piloto verde, extraiga el cargador del limpiador eléctrico P1113. Vuelva a encenderlo. En caso de que el impulsor siga sin funcionar, es una muestra de que la batería está estropeada.
 - c. Por medio de un voltímetro verifique si la batería está estropeada o si el impulsor está obstruido. En primer lugar, cargue la batería durante más de 10 minutos. Extraiga la batería del limpiador eléctrico P1113 y mida su voltaje. Si es 0, la batería no funciona correctamente; si no es 0, muestra que el impulsor está atascado.
3. Gire directamente el impulsor hasta que se pueda mover con facilidad (consulte la solución en la parte sobre el arreglo de atascos en el impulsor) y cargue completamente la batería. Si esta se encuentra estropeada, el impulsor no gira.

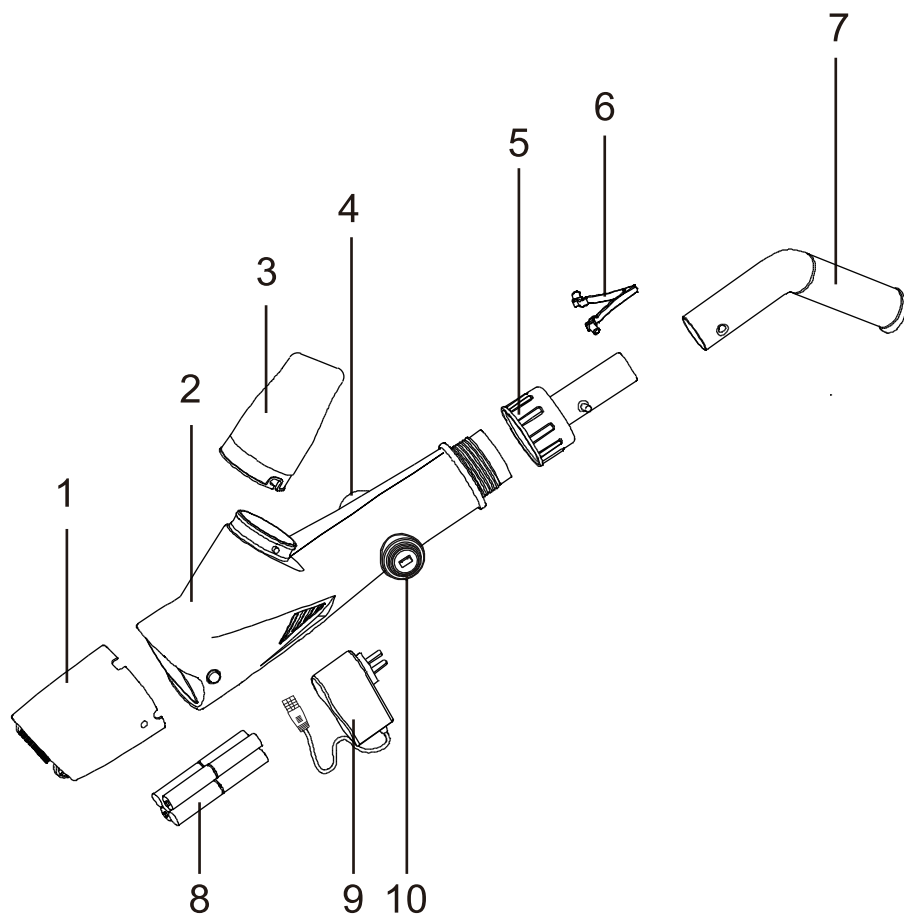

1. Tête transparente de succion	6. Grille
2. Corps de nettoyage	7. Manche
3. Filtre	8. Batterie
4. Bouton	9. Chargeur
5. Connecteur	10. Point de charge

Visuels non contractuels. Suggestion d'installation.

• Avant d'installer ce produit, lire et suivre tous les avertissements et instructions accompagnant ce produit.

POUR COMMENCER

1. Montage de la tête de succion

Insérer la tête dans le corps jusqu'à ce que les deux boutons du côté ressortent par les orifices de la tête. Maintenir l'encoche vers le haut.

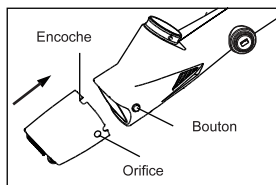

2. Montage et remplacement des batteries.

(1) Appuyer sur le bouton « a » vers l'avant, dans le sens de la flèche, jusqu'à ce qu'il cesse de couvrir la rainure du connecteur (voir schéma A).

(2) Tenir le corps tout en faisant tourner le connecteur et extraire le support des batteries du corps (voir schéma B).

(3) Retirer la batterie usagée et la remplacer par une nouvelle batterie NI-MH (ou par une batterie alcaline AA pour le P1112), en respectant la polarité positive et négative du support de la batterie (voir schéma C).

(4) Introduire le support de la batterie dans le corps (comme indiqué sur le schéma D) en respectant la polarité positive et négative du support et l'alignement des deux ressorts (schéma d1).

(5) Tourner le connecteur dans le corps dans le sens des aiguilles d'une montre, jusqu'à ce que le bouton « a » s'ajuste dans la rainure du connecteur (voir schéma E).

(6) Votre aspirateur est désormais prêt pour une utilisation normale en suivant les instructions.

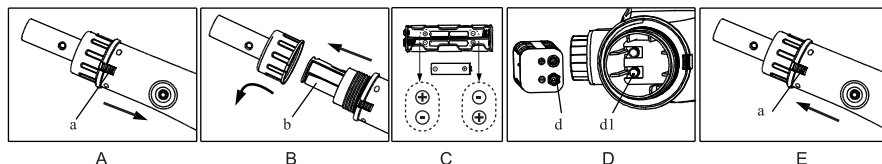

POUR JETER LA BATTERIE

La batterie rechargeable de votre aspirateur pour piscines est en nickel-hydrure métallique, il faut donc s'en débarrasser de façon appropriée; pour de plus amples informations, contacter les autorités locales.

PRÉCAUTIONS À PRENDRE !

Ne jamais essayer de démonter une batterie NI-MH.

Retirez tous vos accessoires tels que les anneaux, bagues, bracelets, colliers ou montres lorsque vous retirerez la batterie de l'unité d'aspiration.

La batterie peut produire un court-circuit suffisamment fort pour faire fondre une bague (ou un élément similaire) et provoquer de graves brûlures. Utiliser une protection oculaire complète, des gants et des vêtements de protection pour extraire la batterie.

Prendre toutes les précautions pour ne pas toucher les câbles et pour que ceux-ci n'entrent pas en contact avec des éléments métalliques, ce qui pourrait provoquer une étincelle ou un court-circuit dans la batterie.

Ne jamais fumer à proximité du nettoyeur, et ne jamais permettre que des étincelles ou des flammes aient lieu à proximité du nettoyeur. Les batteries peuvent produire des gaz qui peuvent potentiellement s'enflammer. Si une filtration se produit sur la batterie, éviter le contact avec l'acide et mettre la batterie dans un sac en plastique.

Ne pas exposer la batterie au feu ni à une source de chaleur car elle peut exploser.

ATTENTION !

Si une filtration se produit sur la batterie, éviter le contact avec l'acide et mettre la batterie dans un sac en plastique.

Dans le cas où l'acide entrerait en contact avec la peau ou les vêtements, les laver immédiatement à l'eau abondante et au savon.

Si l'acide entre en contact avec les yeux, laver immédiatement l'œil avec de l'eau courante pendant au moins 15 minutes. Consulter immédiatement un médecin.

3. Configuration du chargeur

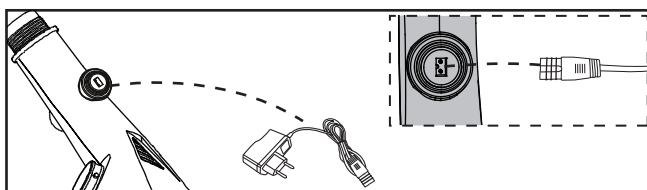

(1) Branchez une extrémité du chargeur dans la prise, et le chargeur est vert.

(2) Ensuite, branchez une extrémité du chargeur sur P1113, la charge est rouge, le chargeur fonctionne maintenant.

Remarque: Lorsque la batterie est complètement épuisée, il est normal que l'indicateur de charge clignote pendant 20 à 50 secondes. Ensuite, l'indicateur devient rouge et la batterie se chargera correctement.

(3) Après avoir chargé 2,5 à 3 heures, le chargeur devient vert et P1113 est complètement chargé.

(4) Maintenant, il est temps de travailler.

PRÉCAUTIONS À PRENDRE !

Ne jamais utiliser le chargeur s'il est abîmé.

Utiliser exclusivement le chargeur fourni.

Assurez-vous que le chargeur et le nettoyeur de fond soient propres et secs avant de les configurer.

À NOTER : Charger le nettoyeur pendant 3 heures avant sa première utilisation.

En règle générale, le nettoyeur peut être utilisé de 45 à 60 minutes après une charge complète.

4. Montage du manche

(1). Montage du manche (en option)

(a). Placer la grille en V dans le connecteur comme indiqué sur le schéma A.

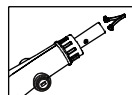

(b). Introduire le manche comme indiqué, après le grand conduit et selon vos besoins, pour qu'il s'adapte mieux au nettoyage des parois, du sol, des escaliers ou des sièges de votre piscine ou spa.

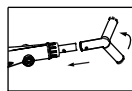

(c). Introduire le manche dans le nettoyeur comme indiqué dans le schéma B jusqu'à ce que le passant latéral du manche soit fixe dans l'orifice de blocage de l'appareil.

(d). Pour retirer le manche, appuyer sur le passant et tirer.

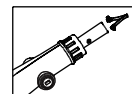

(2). Montage du manche télescopique (non inclus)

(a). Placer la grille en V sur le connecteur comme indiqué sur le schéma A.

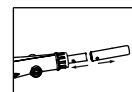

(b). Introduire l'extrémité du manche (avec un passant latéral) dans l'appareil, comme indiqué, jusqu'à ce que le passant soit fixe dans l'orifice de blocage du nettoyeur. Faire glisser le manche et aligner les orifices latéraux avec les passants (voir schéma B).

(c). Pour retirer le manche télescopique, appuyer sur les deux côtés en même temps et tirer sur le manche.

(3). Montage du manche en aluminium triple (non inclus)

Introduire le manche vissé dans le couvercle de la batterie et tourner dans le sens des aiguilles d'une montre jusqu'à ce qu'il soit fixe. Placer ensuite les deux autres manches en respectant le vissage mâle - femelle.

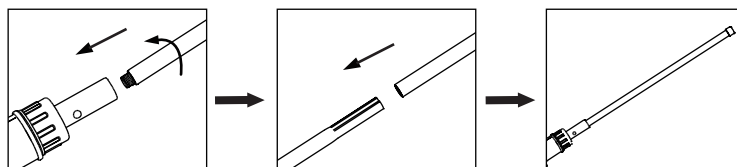

5. Nettoyage de l'appareil après son utilisation :

(1) Résidus dans la tête : Appuyer sur les deux boutons des côtés du corps et séparer la tête. Nettoyer la tête et l'insérer à nouveau dans le corps jusqu'à ce que les boutons ressortent par les orifices.

PRÉCAUTIONS À PRENDRE !

S'assurer que l'appareil ne soit pas branché lors du nettoyage.

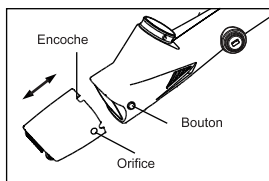

(2) Résidus dans le filtre : pour retirer le filtre, tenir le corps avec une main tout en tournant le filtre avec l'autre main, dans le sens des aiguilles d'une montre. Le nettoyer et le placer à nouveau en tournant dans le sens inverse.

PRÉCAUTIONS À PRENDRE !

S'assurer que l'appareil ne soit pas branché lors du nettoyage.

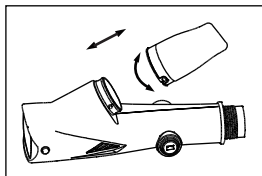

Nettoyage de la saleté de la turbine

- (1). Éteindre le nettoyeur de fond et retirer la pièce de succion du corps de nettoyage, comme indiqué dans le schéma A.
- (2). Tenir le corps, attraper la pièce de protection (comme l'indique « a » dans le schéma B), la faire tourner dans le sens des aiguilles d'une montre et la tirer.
- (3). Nettoyer la saleté de la turbine.
- (4). Suivre les étapes dans le sens inverse pour monter la turbine.

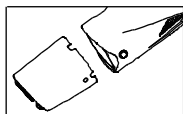

A

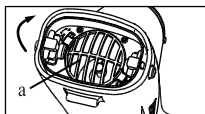

B

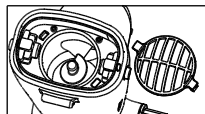

C

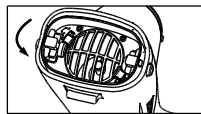

D

Ne pas suivre les avertissements et instructions de sécurité peut entraîner des blessures, des décès ou des dommages matériels.

- A lire attentivement et à conserver pour toute consultation ultérieure.

Avertissements de sécurité

- Cet aspirateur n'est pas destiné à être utilisé par des personnes ayant des capacités physiques, sensorielles ou mentales réduites ou manque d'expérience et de connaissances, à moins qu'ils aient été ou instruites concernant l'utilisation de l'appareil par une personne responsable de leur sécurité.
- Ceci n'est pas un jouet. Les enfants doivent être surveillés pour s'assurer qu'ils ne jouent pas avec cet appareil et ses accessoires. Ne jamais laisser les enfants utiliser ce produit. Gardez cet aspirateur et ses accessoires hors de portée des enfants.

- Veillez à ce que l'aspirateur soit complètement immergé dans l'eau avant l'opération. NE PAS utiliser l'appareil en dehors de l'eau. Cela pourrait endommager le système/moteur et annulerait la garantie.
- Profondeur maximum d'usage en eau : 3 mètres
- Température d'usage de l'appareil : 4°C à 35°C
- NE PAS utiliser l'appareil si vous avez détecté un dommage.
- Il est nécessaire de changer des pièces ou assemblages aussi rapidement que possible s'ils sont endommagés. Utilisez uniquement les pièces certifiées par le fabricant ou le distributeur.
- Détacher le nettoyeur du chargeur et s'assurer que le nettoyeur est éteint avant son usage.
- Ne pas utiliser ce nettoyeur s'il y a des personnes/animaux de compagnie, dans l'eau.
- Risque de danger d'aspiration. Ce nettoyeur génère une aspiration. Eviter que les cheveux, le corps ou toutes les pièces détachées de vos vêtements, puissent entrer en contact avec l'orifice d'aspiration de l'aspirateur en marche.
- Ne jamais insérer des parties du corps, des vêtements ou autres objets dans les ouvertures et les pièces mobiles de l'aspirateur.
- NE PAS utiliser cet aspirateur pour ramasser des substances toxiques, inflammables ou des combustibles liquides comme l'essence, ou fonctionner en présence de vapeurs explosives ou inflammables.
- N'essayez jamais de quelque façon que ce soit, de démonter et remplacer l'hélice ou le moteur par vos propres moyens.
- Cet aspirateur est conçu pour un usage sous l'eau uniquement et NON pour un usage comme aspirateur polyvalent.
- N'essayez pas de l'utiliser pour nettoyer autre chose que votre piscine / spa.
- Utilisez les accessoires d'origine livrés avec ce produit.
- Il n'est pas recommandé d'utiliser ce nettoyeur avec un autre appareil en même temps.
- Evitez d'aspirer des objets pointus avec ce produit. Ils pourraient endommager le nettoyeur et le filtre.
- Soyez très prudent lorsque vous nettoyez les marches de l'escalier de la piscine.
- Recharger le nettoyeur à l'intérieur dans un endroit propre et sec, avec une bonne ventilation.
- Si l'aspirateur ne doit pas être utilisé pendant une longue période, déconnectez-le du chargeur, utilisez un linge sec pour nettoyer et sécher l'aspirateur et les accessoires. Rangez-les dans un endroit bien ventilé, loin de la lumière du soleil, des enfants, de la chaleur, de sources d'inflammation et de produits chimiques. Ne jamais laisser l'appareil branché pendant un stockage à long terme. Recharger l'appareil tous les trois mois.

- Si vous n'utilisez pas la partie du corps transparent vous devriez l'enlever de l'aspirateur électrique.
- Les mises en garde et précautions ci-dessus, ne peuvent contempler toutes les possibilités de risques et / ou de blessures graves. Les propriétaires de piscine et de spas doivent toujours exercer une prudence intense et avoir du bon sens lors de l'usage de l'aspirateur.

Chargeur

Pour usage en intérieur seulement. Le chargeur ne doit pas être utilisé en plein air et ne pas être exposé à la pluie, humidité, à n'importe quel liquide ou à la chaleur.

- Garder le chargeur hors de portée des enfants.
- Ne jamais utiliser le chargeur si un dommage est détecté.
- NE pas manipuler le chargeur avec les mains mouillées.
- NE pas manipuler l'aspirateur, le chargeur en charge avec les mains mouillées et sans chaussures.
- Débranchez le chargeur du courant électrique quand il n'est pas en service.
- Si le cordon d'alimentation est endommagé, il doit être remplacé par le fabricant ou son agent de maintenance ou toute autre personne qualifiée afin d'éviter tout danger.
- S'assurer que le nettoyeur et le chargeur soient complètement secs avant de recharger l'appareil.

Fonctionnement

ATTENTION: Ne pas utiliser le nettoyeur si vous avez détecté un dommage. La pollution de liquide pourrait se produire en raison de la fuite des lubrifiants. Ne pas utiliser le nettoyeur s'il y a des baigneurs ou des animaux dans l'eau de la piscine.

Bien vérifier que le nettoyeur soit bien complètement immergé avant de l'allumer. NE JAMAIS utiliser le nettoyeur hors de l'eau, cela provoquerait des dommages au niveau des joints et du moteur et annulerait la garantie.

Températures d'eau maximum pour l'usage du nettoyeur : 4°C (39.2°F) - 35°C (95°F)

- N'utilisez pas l'aspirateur sans chaussette-filtre intact et le filtre arrière panier en place. En utilisant votre aspirateur sans chaussette filtre intact et le filtre arrière panier en place annulera votre garantie.
- Risque de danger d'aspiration. Ce nettoyeur génère un phénomène d'aspiration.

ATTENTION:

- Ne jamais insérer des parties du corps, des vêtements ou autres objets dans les ouvertures et les pièces mobiles.

- Ne pas utiliser cet aspirateur pour ramasser des substances toxiques, inflammables ou combustibles liquides comme l'essence, ou fonctionner en présence de vapeurs explosives ou inflammables. que les cheveux, le corps ou toutes les pièces détachées de vos vêtements, entrent en contact avec l'orifice d'aspiration de l'aspirateur en marche.
- Utilisez les accessoires d'origine livrés avec ce produit.
- Ne pas utiliser ce nettoyeur immédiatement après un traitement choc en piscine. Il est recommandé de laisser l'eau de la piscine circuler pendant au moins 24-48 heures.
- Merci de ne pas utiliser ce nettoyeur avec un autre appareil en même temps.
- Ne pas laisser l'appareil dans l'eau lorsqu'il n'est pas en usage ou si la batterie est faible, car des fuites d'eau pourraient survenir.
- La partie transparente d'aspiration doit être bien installée avant la mise sous tension de l'aspirateur électrique (la partie d'aspiration transparente avant, a un bouton avec le système de protection pour éviter que l'hélice ne rentre en contact avec vos mains).

MISE EN GARDE

- Retirer tous les objets personnels tels que les bagues, les bracelets, les colliers et les montres quand vous déconnecterez le câble reliant la batterie au nettoyeur.
- Une batterie peut provoquer un court circuit assez important, pouvant dissoudre une bague (ou tout autre élément en métal) causant de graves brûlures.
- Porter une protection oculaire complète avec des gants et vêtements de protection lorsque vous retirez la batterie.
- Prendre soin de ne pas toucher les fils ensemble ou leur permettre d'être en contact avec des éléments métalliques, susceptibles de provoquer des étincelles et/ou un court-circuit avec la batterie.
- Ne jamais brûlé ou permettre une étincelle ou une flamme à proximité de l'aspirateur. La batterie peut générer des gaz qui pourraient éventuellement s'enflammer.
- Ne pas exposer au feu ou à une chaleur intense, car cela peut entraîner une explosion.
- Si une batterie fuit, éviter tout contact avec l'acide répandu et mettre la batterie endommagée dans un sac plastique.
- Si l'acide entre en contact avec la peau et les vêtements, se laver immédiatement et abondamment avec de l'eau et du savon.
- Si l'acide entre en contact avec les yeux, rincer immédiatement les yeux à l'eau fraîche pendant au moins 15 minutes. Consulter immédiatement un médecin.

En cas de problème

Problème	Cause possible	Solutions
Le nettoyeur n'aspire pas les débris	Batterie faible	Recharger la batterie. Temps d'usage normale de la batterie une fois complètement chargée : 45-60 min.
	Le rotor est bloqué	Mettre hors tension l'appareil et vérifier visuellement l'espace au milieu de l'aspirateur pour voir si le rotor est bloqué. Vous pouvez utiliser votre main pour faire tourner les 2 cercles du rotor et le rendre plus souple. MISE EN GARDE : vérifier que le nettoyeur est bien éteint lors de l'entretien de l'appareil.
	Le rotor est cassé	Contactez votre revendeur pour remplacer le rotor
	Le(s) filtre(s) sont pleins(s)	Nettoyer les 2 filtres.
Des débris s'échappent du filtre	Le sac du filtre est endommagé.	Remplacer le sac.
Poignée / connecteur pour manche ne ferme pas correctement à l'assemblage	Les clips latéraux sont cassés	Remplacer des clips latéraux
Problème	Cause possible	Solutions
Le nettoyeur ne se recharge pas	La batterie est défectueuse	Contactez votre revendeur pour changer la batterie. Mise en garde : Quand vous remplacez la batterie, contactez votre revendeur local afin d'acheter la batterie originale au NI-MH afin de ne pas endommager l'appareil.
	Le chargeur ne fonctionne pas	Contactez votre revendeur pour changer le chargeur. Mise en garde : utiliser un chargeur erroné peut endommager la batterie ou le nettoyeur et annuler la garantie.

ATTENTION !

Comment savoir si la batterie est endommagée ou bien si le dispositif d'entraînement et bloqué ?

1. Le propulseur reste soudainement et rapidement bloqué après le fonctionnement. Éteignez le bouton et connectez le nettoyeur au courant électrique avec le chargeur. Si le témoin vert s'allume cela indique que la batterie est endommagée (pour résoudre ce problème, consultez la section consacrée au rechange des batteries endommagées). Cependant, si le témoin rouge s'allume, connectez le P1113 afin de vérifier si le dispositif d'entraînement tourne ou pas. S'il ne tourne pas, il est bloqué (consultez la section concernant la correction des obstructions dans le dispositif d'entraînement).
2. Une fois la charge terminée, le témoin vert s'allume. Allumez le dispositif. Si le dispositif d'entraînement ne fonctionne pas, éteignez-le.
 - a. Connectez le chargeur et appuyez sur le bouton pour vérifier si vous entendez le bruit du dispositif d'entraînement en marche. Si un son sec se produit (kkkk), cela indique qu'il existe une obstruction dans le dispositif d'entraînement (consultez la solution dans la section consacrée aux réparations des obstructions dans le dispositif d'entraînement).
 - b. Connectez le chargeur et appuyez sur le bouton pour vérifier si le dispositif d'entraînement fonctionne correctement. Éteignez ensuite le bouton. Si le témoin vert est allumé, retirez le chargeur du nettoyeur électrique P1113. Allumez-le à nouveau. Si le dispositif d'entraînement ne fonctionne toujours pas, cela indique que la batterie est effectivement endommagée.
 - c. Avec un voltmètre, vérifiez si la batterie est endommagée ou bien si le dispositif d'entraînement est bloqué. Chargez tout d'abord la batterie pendant plus de 10 minutes. Retirez la batterie du nettoyeur électrique P1113 et mesurez son voltage. S'il équivaut à 0, la batterie ne fonctionne pas correctement ; s'il est différent de 0, cela indique que le dispositif d'entraînement est bloqué.
3. Tournez directement le dispositif d'entraînement jusqu'à pouvoir le déplacer facilement (consultez la solution dans la section consacrée à la réparation des obstructions dans le dispositif d'entraînement) et chargez complètement la batterie. Si elle est endommagée, le dispositif d'entraînement ne tournera pas.

DE
Akku-Sauger

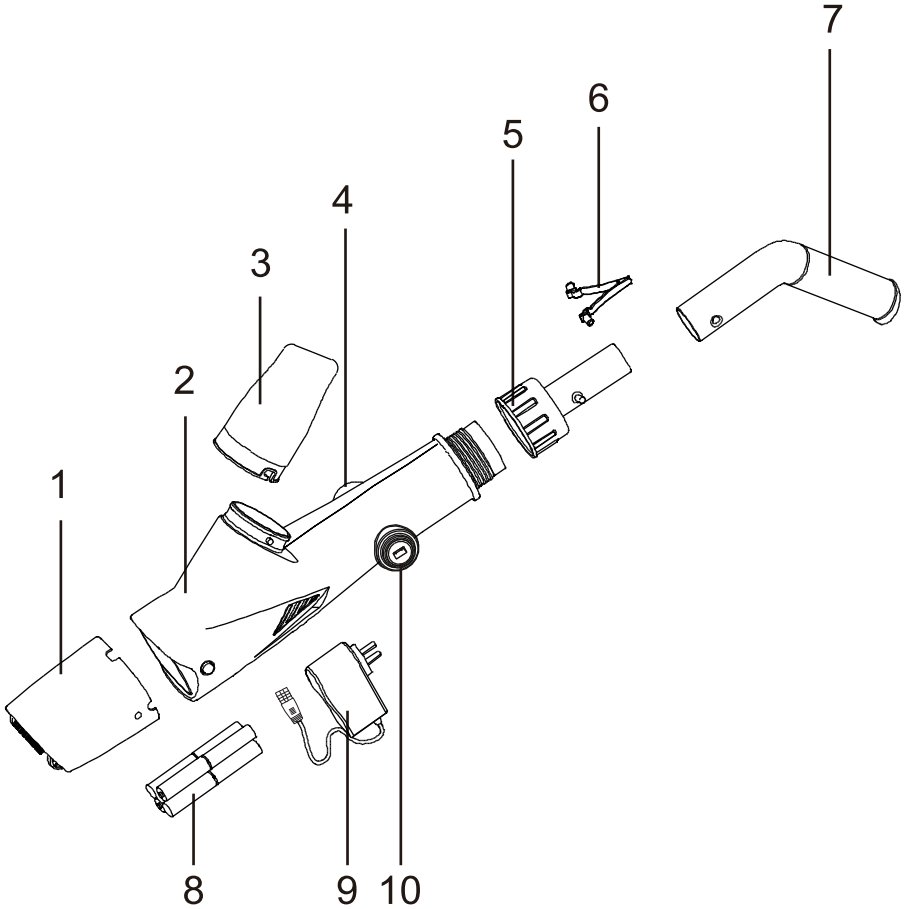

1. Transparentes Saugkopfteil	6. Befestiger
2. Reinigungskörper	7. Handgriff
3. Filter	8. Akku
4. Taste	9. Ladegerät
5. Stecker	10. Ladepunkt

Unverbindliche Abbildungen. Montagevorschlag.

- Bitte lesen Sie vor Nutzung des Geräts die beiliegende Anleitung sorgfältig durch und befolgen Sie deren Hinweise und Warnungen.

ZU BEGINN

1. Zusammenbau des Saugkopfes

Stecken Sie das Kopfteil in den Körper, bis beide Tasten an der Seite aus den Öffnungen des Kopfteils hervortreten. Halten Sie die Kerbe nach oben.

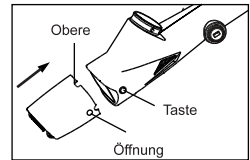

2. Zusammenbau und Austausch der Akkus.

- (1) Drücken Sie die Taste "a" nach vorne Richtung Pfeil, bis sie nicht mehr den Steckplatz des Steckers bedeckt (siehe Abbildung A).
- (2) Halten Sie den Körper, während Sie den Stecker drehen und entnehmen Sie die Halterung der Akkus des Körpers (siehe Abbildung B).
- (3) Entnehmen Sie den verbrauchten Akku und ersetzen Sie ihn durch eine neue NI-MH (oder einen alkalischen Akku AA für P1112) unter Beachtung der positiven und negativen Polarität der Halterung des Akkus (siehe Abbildung C).
- (4) Setzen Sie die Akkuhalterung in den Körper ein (wie Abbildung D zeigt) unter Beachtung der positiven und negativen Polarität und der Ausrichtung der beiden Federn (Abbildung d1).
- (5) Drehen Sie den Stecker im Körper im Uhrzeigersinn, bis sich die Taste "a" in die Steckfläche Steckers einpasst (siehe Abbildung E).
- (6) Der Staubsauger ist nun bereit für den normalen Gebrauch, wenn Sie folgende Anweisungen beachten.

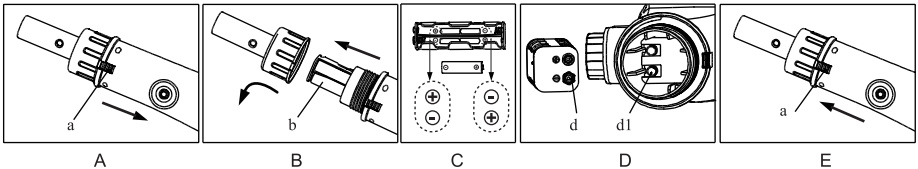

ENTSORGUNG DES AKKUS

Der wieder aufladbare Akku Ihres Poolsaugers ist aus Nickel-Metallhydrid, weshalb er entsprechend entsorgt werden muss. Sollten Sie weitere Informationen benötigen, so wenden Sie sich bitte an die lokalen Behörden.

VORSICHT!

Versuchen Sie nie, einen NI-MH-Akku auseinanderzubauen. Entfernen Sie alle Accessoires, wie Ringe, Armbänder, Halsketten oder Uhren, wenn Sie den Akku aus dem Saugteil lösen.

Der Akku kann einen Kurzschluss auslösen, der stark genug ist, um einen Ring (oder einen ähnlichen Gegenstand) zu schmelzen und schwere Verbrennungen zu verursachen.

Tragen Sie einen vollständigen Augenschutz, Schutzhandschuhe und Schutzkleidung, um den Akku zu entfernen.

Achten Sie darauf, die Kabel nicht zu berühren. Die Kabel dürfen nicht in Kontakt mit Metallgegenständen kommen, da so ein Funke oder Kurzschluss im Akku entstehen könnte.

Rauchen Sie nicht, und achten Sie darauf, dass sich weder Funken noch Flammen in der Nähe des Reinigungsgeräts befinden. Akkus können Gase erzeugen, die möglicherweise entflammt werden können.

Kommt es zu einer Filtration im Akku, vermeiden Sie den Kontakt mit der Säure und geben Sie den Akku in einen Plastikbeutel.

Setzen Sie den Akku weder Feuer oder einer intensiven Wärmequelle aus, da er explodieren kann.

ACHTUNG!

Kommt es zu einer Filtration im Akku, vermeiden Sie den Kontakt mit der Säure und geben den Akku in einen Plastikbeutel.

Sollte die Säure mit der Haut oder mit Kleidungsstücken in Kontakt kommen, spülen Sie sie sofort mit reichlich Wasser und Seife aus.

Kommt die Säure in Kontakt mit den Augen, spülen Sie das Auge sofort mindestens 15 Minuten mit fließendem Wasser. Suchen Sie sofort einen Arzt auf.

3. Konfiguration des Ladegeräts

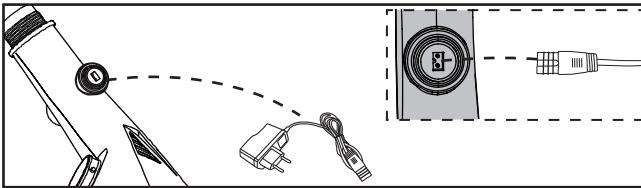

- (1) Stecken Sie ein Ende des Ladegeräts in die Steckdose und das Ladegerät ist grün.
- (2) Dann stecke ein Ende des Ladegeräts auf P1113, die Ladung ist rot, das Ladegerät arbeitet jetzt.

Hinweis: Wenn die Batteriespannung vollständig erschöpft ist, ist es normal, dass die Ladeanzeige für 20-50 Sekunden blinkt. Danach wird die Anzeige rot und der Akku wird ordnungsgemäß geladen.

- (3) Nach dem Aufladen von 2,5-3 Stunden wird das Ladegerät grün und P1113 ist voll aufgeladen.

- (4) Jetzt ist es Zeit zu arbeiten.

VORSICHT!

Verwenden Sie das Ladegerät nicht, wenn Sie feststellen, dass es beschädigt ist.

Verwenden Sie ausschließlich das mitgelieferte Ladegerät.

Stellen Sie sicher, dass sowohl das Ladegerät als auch das Bodenreinigungsgerät vor der Konfigurierung sauber und trocken sind.

ANMERKUNG: Laden Sie das Reinigungsgerät 3 Stunden vor dem ersten Gebrauch.

In der Regel können Sie das Reinigungsgerät nach einem kompletten Ladevorgang von 45 bis 60 Minuten verwenden.

4. Einbau des Handgriffs

(1). Einbau des Handgriffs (optional)

(a). Platzieren Sie den Befestiger in V im Stecker, wie Abbildung A zeigt.

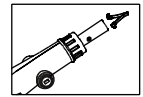

(b). Führen Sie den Handgriff wie angegeben hinter dem großen Fach und je nach Bedarf ein, so dass er sich besser für die Reinigung von Wänden, Boden, Stufen oder Sitze Ihres Pools oder Beckens eignet.

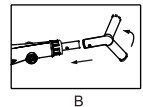

(c). Führen Sie den Handgriff in das Reinigungsgerät ein, wie Abbildung B zeigt, bis der seitliche Sicherungsstift des Handgriffs in der Öffnung der Sperre des Geräts festsetzt.

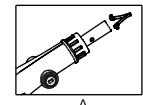

(d). Zum Lösen des Handgriffs drücken Sie den Sicherheitsstift und ziehen.

(2). Einbau des Teleskopgriffs (nicht inbegriffen)

(a) Platzieren Sie den Befestiger in V im Stecker, wie Abbildung A zeigt.

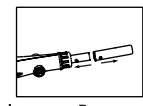

(b). Führen Sie das Ende des Handgriffs (mit einem seitlichen Stift) wie dargestellt in die Vorrichtung, bis der Stift in der Öffnung der Sperre des Reinigungsgeräts festsetzt. Lassen Sie den Handgriff hineingleiten und richten Sie die seitlichen Öffnungen mit den Stiften aus (siehe Abbildung B).

(c). Zum Lösen des Teleskopgriffs, drücken Sie die beiden Seitenteile gleichzeitig und ziehen Sie daran.

(3). Einbau des dreifachen Aluminiumhandgriffs (nicht inbegriffen)

Setzen Sie den in die Abdeckung des Akkus eingedrehten Handgriff ein und drehen Sie im Uhrzeigersinn, bis er festsetzt. Als nächstes setzen Sie die beiden Griffe unter Berücksichtigung von Außen- und Innengewinde ein.

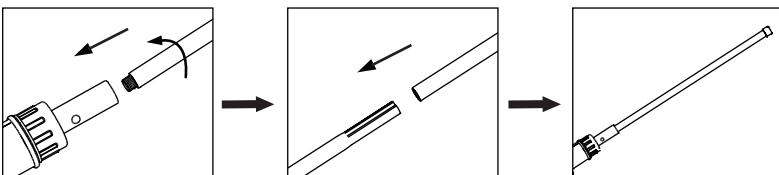

5. Reinigung des Geräts nach dem Gebrauch:

(1) Reste im Kopfteil: Drücken Sie die beiden Knöpfe der Seitenteile des Körpers und trennen Sie das Kopfteil. Säubern Sie das Kopfteil und setzen Sie es erneut in den Körper ein, bis die Tasten durch die Öffnungen austreten.

VORSICHT!

Achten Sie darauf, dass das Gerät nicht angeschlossen ist, wenn sie es säubern.

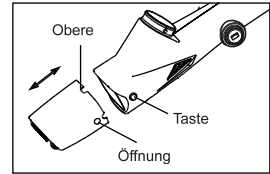

(2) Reste im Filter: Um den Filter zu lösen, halten Sie den Körper mit einer Hand während Sie mit dem anderen Hand den Filter im Uhrzeigersinn drehen. Säubern Sie ihn und platzieren Sie ihn erneut durch Drehen in der entgegengesetzten Richtung.

VORSICHT!

Achten Sie darauf, dass das Gerät nicht angeschlossen ist, wenn sie es säubern.

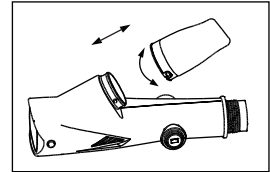

Reinigung des Schmutzes der Turbine

- (1). Schalten Sie das Bodenreinigungsgerät aus und entfernen Sie das Saugteil vom Körper, wie Abbildung A zeigt.
- (2). Halten Sie den Körper, halten Sie das Schutzstück fest (wie "a" in Abbildung B zeigt), drehen Sie es im Uhrzeigersinn und ziehen Sie daran.
- (3). Entfernen Sie den Schmutz aus der Turbine.
- (4). Befolgen Sie die Schritte in der umgekehrten Reihenfolge, um die Turbine zu montieren.

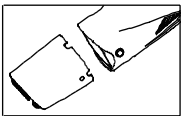

A

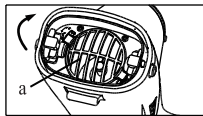

B

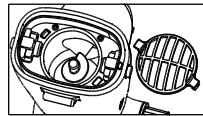

C

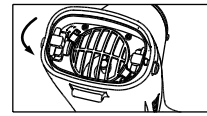

D

Bei Nichteinhalten der Warnungen und Sicherheitshinweise besteht Gefahr an Leib und Leben sowie die Möglichkeit von Schäden am Gerät.

- Lesen Sie dieses Dokument aufmerksam durch und bewahren Sie es für den künftigen Gebrauch auf.

Sicherheitshinweise

- Der Sauger ist nicht für den Gebrauch durch körperlich, sensorisch oder geistig behinderte Personen bzw. im Umgang damit unerfahrene oder unkundige Personen ausgelegt und sollte von diesen nur nach einschlägiger Anleitung durch eine für ihre Sicherheit verantwortliche Person verwendet werden.
- Das Gerät ist kein Spielzeug. Achten Sie darauf, dass Kinder nicht mit dem Gerät und dessen Zubehör spielen oder das Gerät benutzen. Bewahren Sie den Sauger und dessen Zubehör für Kinder unzugänglich auf.
- Achten Sie vor der Inbetriebnahme darauf, dass sich der Sauger vollständig unter Wasser befindet. Verwenden Sie das Gerät stets nur **im** Wasser, da ansonsten Schäden an Anlage oder Motor entstehen könnten und die Garantie ungültig würde.
- Maximale Einsatztiefe im Wasser: 3 m
- Betriebstemperatur des Geräts: 4 °C bis 35 °C
- Sollten Sie Schäden feststellen, das Gerät nicht verwenden.
- Beschädigte Teile oder Baugruppen sollten so schnell wie möglich ausgetauscht werden. Verwenden Sie dafür nur vom Hersteller bzw. Fachhändler zertifizierte Ersatzteile.
- Trennen Sie den Sauger vom Ladegerät und vergewissern Sie sich vor seinem Gebrauch, dass er ausgeschaltet ist.
- Verwenden Sie den Sauger nicht, wenn sich Menschen oder Tiere im Wasser befinden.
- Vorsicht Einsauggefahr! Der Sauger erzeugt Ansaugkräfte. Achten Sie daher darauf, dass Haar, Körper oder lose Kleidung nicht in die Nähe der Ansaugöffnung des laufenden Geräts kommen.
- Stecken Sie keine Köperteile, Kleidungsstücke oder sonstigen Gegenstände in die Öffnungen oder beweglichen Teile des Saugers.
- Verwenden Sie den Sauger nicht zur Aufnahme toxischer oder entzündlicher Stoffe bzw. flüssiger Brennstoffe wie Benzin und schalten Sie ihn nicht in der Nähe explosiver oder brennbarer Dämpfe ein.
- Der eigenständige Ausbau oder Austausch von Rotor oder Motor ist unzulässig. Dies gilt für alle Vorgehensweisen.
- Der Sauger ist nicht als Mehrzweckreiniger ausgelegt und darf nur unter Wasser eingesetzt werden.
- Verwenden Sie den Sauger ausschließlich zur Reinigung Ihres Pools/Whirlpools.
- Verwenden Sie das mitgelieferte Originalzubehör.
- Der Einsatz des Saugers gleichzeitig mit anderen Geräten wird nicht empfohlen.
- Vermeiden Sie das Einsaugen von spitzen Gegenständen in das Gerät, da diese Sauger und Filter beschädigen könnten.
- Vorsicht bei der Reinigung der Poolleiterstufen.
- Laden Sie den Sauger an einem sauberen, trockenen und gut gelüfteten Ort in Innenräumen auf.

- Soll der Sauger für einen längeren Zeitraum nicht genutzt werden, trennen Sie ihn vom Ladegerät. Reiben Sie Sauger und Zubehör mit einem trockenen Tuch ab und bewahren Sie diese für Kinder unzugänglich an einem gut gelüfteten Ort fern von Sonneneinstrahlung, Hitzequellen, Zündquellen und Chemikalien auf. Lassen Sie das Gerät bei längerer Aufbewahrung nicht angeschlossen und laden Sie es alle drei Monate auf.
- Falls Sie den transparenten Teil des Gehäuses nicht nutzen, nehmen Sie ihn vom Gerät ab.
- Durch die hier genannten Hinweise und Vorsichtsmaßnahmen können nicht alle Gefahrensituationen oder möglichen schweren Verletzungen abgedeckt werden. Pool- oder Whirlpoolbesitzer sollten bei der Nutzung des Saugers daher höchste Vorsicht walten lassen und mit gesundem Menschenverstand vorgehen.

Betrieb

ACHTUNG: Sollten Sie Schäden feststellen, den Sauger nicht verwenden. Bei Undichtigkeit kann das Wasser durch austretende Schmiermittel verunreinigt werden. Verwenden Sie den Sauger nicht, wenn sich Menschen oder Tiere im Wasser befinden.

Achten Sie vor dem Einschalten darauf, dass sich der Sauger vollständig unter Wasser befindet. Verwenden Sie das Gerät stets nur **im** Wasser, da ansonsten Schäden an Dichtungen und Motor entstehen könnten und die Garantie ungültig würde.

Wassertemperaturbereich für den Einsatz des Saugers: 4 °C (39,2 °F) - 35 °C (95 °F)

- Verwenden Sie den Sauger stets nur mit intaktem Filtersack und dem ordnungsgemäß eingesetzten hinteren Filterbehälter. Bei Verwendung des Saugers ohne intakten Filtersack und ordnungsgemäß eingesetzten Filterbehälter erlischt die Garantie.
- Vorsicht Einsauggefahr! Der Sauger erzeugt Ansaugkräfte.

ACHTUNG

Sollten Sie Schäden feststellen, das Gerät nicht verwenden. Bei Undichtigkeit kann das Wasser durch austretende Schmiermittel verunreinigt werden. Verwenden Sie den Sauger nicht, wenn sich Menschen oder Tiere im Wasser befinden.

- Stecken Sie keine Köperteile, Kleidungsstücke oder sonstigen Gegenstände in die Öffnungen oder beweglichen Teile des Saugers.
- Verwenden Sie den Sauger nicht zur Aufnahme toxischer oder entzündlicher Stoffe bzw. flüssiger Brennstoffe wie Benzin und schalten Sie ihn nicht in der Nähe explosiver oder brennbarer Dämpfe ein. Achten Sie darauf, dass Haar, Körper oder lose Kleidung nicht in die Nähe der Ansaugöffnung des laufenden Geräts kommen.

- Verwenden Sie das mitgelieferte Originalzubehör.
- Setzen Sie den Sauger nicht unmittelbar nach einer Stoßbehandlung im Pool ein. Es empfiehlt sich, das Wasser mindestens 24-48 Stunden umlaufen zu lassen.
- Verwenden Sie den Sauger nicht gleichzeitig mit anderen Geräten.
- Lassen Sie das Gerät bei Nichtgebrauch oder schwachem Akku nicht im Wasser, da Undichtigkeiten auftreten könnten.
- Vor Inbetriebnahme des Akku-Saugers muss der transparente Teil des Geräts richtig eingesetzt werden (am transparenten vorderen Saugteil befindet sich ein Sicherheitstaster, der einen Kontakt zwischen Rotor und Hand verhindert).

WARNHINWEISE

- Legen Sie alle persönlichen Gegenstände wie Ringe, Armbänder, Halsketten und Uhren ab, bevor Sie das Kabel zwischen Akku und Sauger lösen.
- Der Akku kann einen starken Kurzschluss auslösen, bei dem Ringe oder andere Metallgegenstände schmelzen und schwere Verbrennungen hinterlassen könnten.
- Tragen Sie beim Ausbau des Akkus einen vollständigen Augenschutz, Schutzhandschuhe und Schutzkleidung.
- Achten Sie darauf, den Kabelstrang nicht zu berühren und diesen nicht mit Metallteilen in Kontakt zu bringen, die Funken erzeugen und/oder Kurzschlüsse des Akkus auslösen könnten.
- Machen Sie in der Nähe des Saugers kein Feuer und sorgen Sie dafür, dass keine Funken oder Flammen auftreten. Der Akku entwickelt möglicherweise Gase, die sich letztendlich entzünden können.
- Bringen Sie den Akku nicht in die Nähe von Feuer und starker Hitze, dabei besteht Explosionsgefahr.
- Sollte der Akku undicht sein, vermeiden Sie den Kontakt mit der ausgetretenen Säure und stecken Sie den beschädigten Akku in einen Plastikbeutel.
- Sollte die Säure mit Haut oder Kleidung in Berührung kommen, waschen Sie diese sofort gründlich mit Wasser und Seife aus.
- Sollte die Säure mit den Augen in Berührung kommen, spülen Sie sie sofort mindestens 15 Minuten lang mit klarem Wasser aus und suchen Sie unverzüglich einen Arzt auf.

Probleme und Abhilfen

Problem	Mögliche Ursache	Abhilfen
Der Sauger saugt keinen Schmutz auf.	Akku schwach	Akku laden. Normale Akkulaufzeit nach vollständiger Aufladung: 45-60 Min.
	Rotor blockiert	Spannung des Geräts unterbrechen und durch Sichtprüfung im Saugerbereich feststellen, ob der Rotor blockiert ist. Die beiden Kreise des Rotors lassen sich zwecks erhöhter Flexibilität mit der Hand drehen. ACHTUNG: Vergewissern Sie sich vor dem Wartungsvorgang, dass das Gerät sicher ausgeschaltet ist.
	Rotor defekt	Wenden Sie sich zwecks Austauschs an Ihren Fachhändler.
	Filter voll	Beide Filter reinigen.
Aus dem Filter tritt Schmutz aus.	Filterbeutel beschädigt	Beutel auswechseln.
Der Griff/Schaft für den Teleskopstab lässt sich nicht dicht mit dem Gerät verbinden.	Seitliche Verriegelungen defekt	Seitliche Verriegelungen auswechseln.
Der Sauger lässt sich nicht aufladen.	Akku defekt	Wenden Sie sich zwecks Austauschs des Akkus an Ihren Fachhändler. Hinweis: Wenden Sie sich beim Austausch des Akkus an Ihren örtlichen Fachhändler und erwerben Sie einen Original-NI-MH-Akku, um das Gerät nicht zu beschädigen.
	Ladegerät funktioniert nicht	Wenden Sie sich zwecks Austauschs des Ladegeräts an Ihren Fachhändler. Hinweis: Bei Einsatz eines falschen Ladegeräts können Akku oder Sauger beschädigt werden und die Garantie erlöschen.

ÁCHTUNG!

Woran erkennt man, ob der Akku defekt oder der Antrieb blockiert ist?

1. Der Antrieb ist nach dem Betrieb plötzlich und rasch blockiert. Schalten sie den Reiniger aus und schließen Sie ihn mit dem Ladegerät an das Stromnetz an. Wenn die grüne LED aufleuchtet, ist der Akku defekt (siehe dazu das Kapitel über den Austausch defekter Batterien). Leuchtet hingegen die rote LED auf, lässt sich durch Anschluss des P1113 feststellen, ob sich der Antrieb dreht oder nicht. Falls nicht, ist er festgefahren (siehe dazu das Kapitel über das Beheben eines blockierten Antriebs).
2. Nach abgeschlossenem Ladevorgang leuchtet die grüne LED auf. Schalten Sie das Gerät ein. Falls der Antrieb jedoch nicht funktioniert, schalten Sie es bitte wieder aus.
 - a. Schließen Sie das Ladegerät an und betätigen Sie die Taste, um zu überprüfen, ob das Geräusch des laufenden Antriebs zu hören ist. Ertönt dabei ein trockenes Geräusch ("k-k-k"), ist der Antrieb blockiert (siehe dazu die Vorgehensweise zur Behebung eines blockierten Antriebs im entsprechenden Kapitel).
 - b. Schließen Sie das Ladegerät an und betätigen Sie die Taste, um zu überprüfen, ob der Antrieb normal funktioniert. Wenn die grüne LED aufleuchtet, schalten Sie das Gerät aus und trennen Sie den elektrischen Reiniger P1113 vom Ladegerät. Schalten Sie ihn nun erneut ein. Falls der Antrieb immer noch nicht funktioniert, ist der Akku defekt.
 - c. Prüfen Sie mithilfe eines Spannungsmessgeräts, ob der Akku defekt oder der Antrieb blockiert ist. Laden Sie den Akku im ersteren Fall für 10 Minuten auf. Entnehmen Sie den Akku aus dem elektrischen Reiniger P1113 und messen Sie dessen Spannung. Ist die Spannung gleich 0, funktioniert der Akku nicht richtig, bei einem höheren Spannungswert ist der Antrieb blockiert.
3. Drehen Sie den Antrieb direkt solange, bis er sich leicht bewegen lässt (siehe dazu die Vorgehensweise zur Behebung eines blockierten Antriebs im entsprechenden Kapitel) und laden Sie den Akku vollkommen auf. Ist der Akku defekt, dreht der Antrieb nicht.

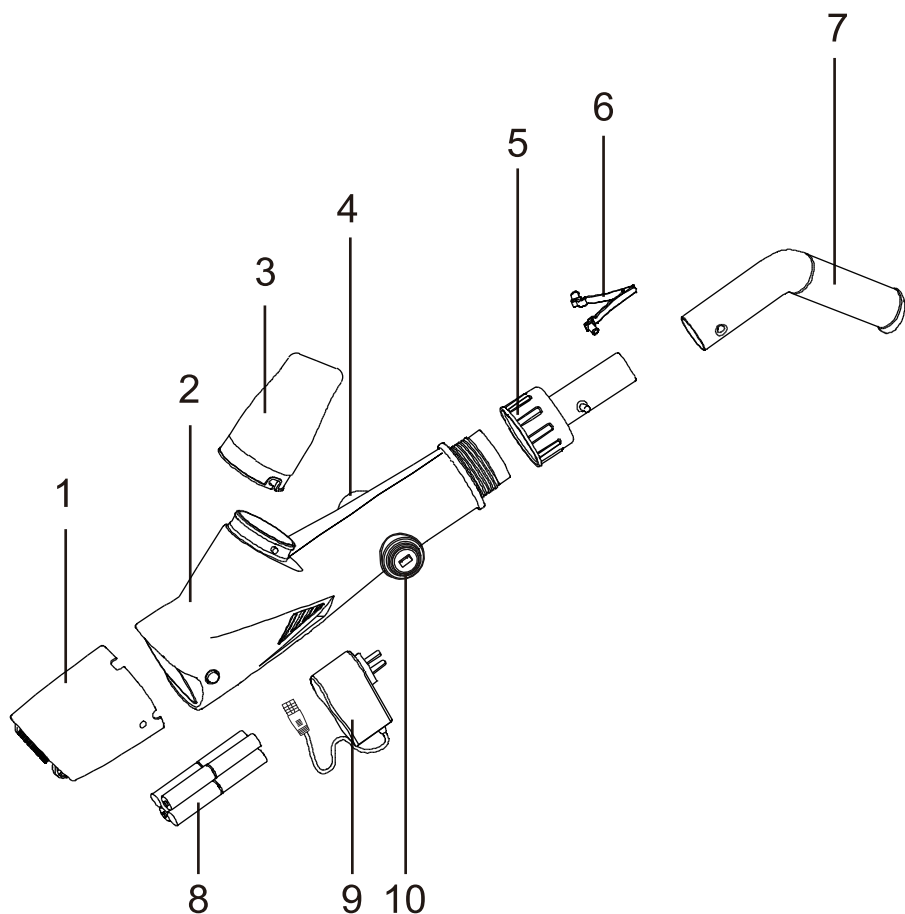

1. Testina di aspirazione trasparente	6. Elemento di fissaggio
2. Corpo di pulizia	7. Manico
3. Filtro	8. Batteria
4. Pulsante	9. Caricatore
5. Connettore	10. Dispositivo di caricatore

Immagini non vincolanti al prodotto. Consigli per il montaggio.

- Prima di utilizzare questo prodotto leggere attentamente le avvertenze e le istruzioni fornite e seguire le indicazioni prescritte.

PER INIZIARE

1. Montaggio della testina di aspirazione

Inserire la testina nel corpo finché i due pulsanti posti sul lato non fuoriescano dal foro della testina. Mantenere la scanalatura posizionata verso l'alto.

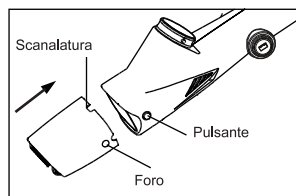

2. Montaggio e sostituzione delle batterie.

(1) Spingere il pulsante "a" in avanti, in direzione della freccia, fino a scoprire la fessura del connettore (vedi figura A).

(2) Sollevare il corpo mentre viene ruotato il connettore ed estrarre il supporto delle batterie dal corpo (vedi figura B).

(3) Rimuovere la batteria esaurita e sostituirla con una nuova NI-MH (o con una batteria alcalina AA per il P1112), rispettando la polarità positiva e negativa del supporto della batteria (vedi figura C).

(4) Introdurre il supporto della batteria nel corpo (come mostra la figura D) rispettando la polarità positiva e negativa del supporto e l'allineamento dei due morsetti (figura d1).

(5) Ruotare il connettore sul corpo in senso orario, finché il pulsante "a" vada a posizionarsi nella fessura del connettore (vedi figura E).

(6) L'aspiratore è pronto per essere utilizzato attenendosi alle istruzioni per l'utilizzo.

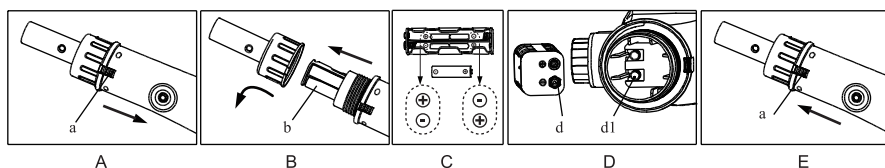

SMALTIMENTO DELLA BATTERIA

La batteria ricaricabile dell'aspiratore per piscine è in nichel-metallo-idruro, per tale motivo deve essere smaltita in maniera idonea; per maggiori informazioni contattare le autorità locali.

ATTENZIONE!

Non tentare mai di smontare una batteria NI-MH.

Togliere tutti gli accessori, come anelli, bracciali, collane o orologi al momento di rimuovere la batteria dell'aspiratore.

La batteria può provocare un cortocircuito abbastanza forte da fondere un anello (o un elemento simile) e causare gravi ustioni.

Quando si rimuove la batteria, utilizzare un dispositivo di protezione oculare completo, guanti e abbigliamento protettivo.

Prestare attenzione a non toccare il gruppo di fili e a non consentire che entrino in contatto con elementi metallici che potrebbero causare scintille e/o cortocircuiti con la batteria.

Non fumare e non permettere che si producano scintille o fiamme nei pressi dell'aspiratore. Le batterie possono generare gas potenzialmente infiammabili.

Nel caso in cui la batteria presentasse dispersioni, evitare il contatto con l'acido fuoriuscito e introdurre la batteria danneggiata in un sacchetto di plastica.

Non esporla al fuoco né al calore intenso, onde evitare il rischio di esplosioni.

ATTENZIONE

Nel caso in cui la batteria presentasse dispersioni, evitare il contatto con l'acido fuoriuscito e introdurre la batteria danneggiata in un sacchetto di plastica.

Nel caso in cui l'acido entri in contatto con la pelle o con i vestiti, lavare immediatamente con acqua e sapone.

Nel caso in cui l'acido entri in contatto con gli occhi, risciacquarli immediatamente con acqua fresca per almeno 15 minuti. Consultare immediatamente un medico.

3. Configurazione del caricatore

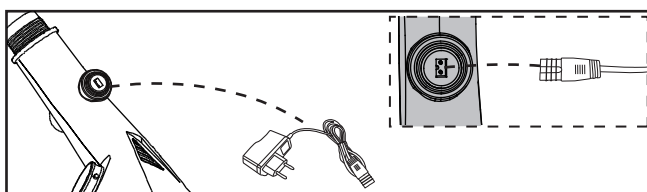

(1) Inserire un'estremità del caricabatterie nella presa e il caricabatterie è verde.

(2) Quindi, collegare un'estremità del caricatore a P1113, la carica è rossa, il caricabatterie sta funzionando.

Nota: quando l'alimentazione della batteria è completamente esaurita, è normale che l'indicatore di carica lampeggia per 20-50 secondi. Allora l'indicatore diventa rosso e la batteria ricarica correttamente.

(3) Dopo aver caricato 2,5-3 ore, il caricabatterie diventa verde e P1113 è completamente caricato.

(4) Ora, è il momento di lavorare.

ATTENZIONE!

Non utilizzare il caricatore qualora risulti danneggiato.

Utilizzare esclusivamente il caricatore fornito.

Assicurarsi che la pulitrice e il caricatore siano completamente asciutti prima di ricaricare l'apparecchio.

NOTA: Prima di utilizzare l'apparecchio per la prima volta, è necessario caricarlo per tre ore. Dopo un ciclo di carica completo, la pulitrice disporrà di un'autonomia di funzionamento compresa tra 45 e 60 minuti.

4. Montaggio del manico

(1). Montaggio del manico (opzionale)

(a). Posizionare l'elemento di fissaggio a V sul connettore, come mostrato in figura A.

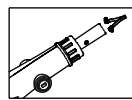

(b). Introdurre il manico, come viene indicato, dietro all'alloggio grande e in base alle necessità, affinché si adatti al meglio alla pulizia delle pareti, del pavimento, degli scalini o delle sedute della piscina o della spa.

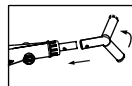

(c). Introdurre il manico nella pulitrice come mostra la figura B finché la chiusura laterale del manico viene fissata nel foro di blocco del dispositivo.

(d). Per rimuovere il manico, premere la chiusura laterale e tirarlo.

(2). Montaggio del manico telescopico (non incluso)

(a). Posizionare l'elemento di fissaggio a V sul connettore come indicato in figura A.

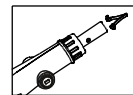

(b). Introdurre l'estremità del manico (con un elemento di fissaggio laterale) nel dispositivo, come indicato, finché la chiusura laterale non rimane ben fissata all'interno del foro di blocco della pulitrice. Far scivolare il manico e allineare i fori laterali con le chiusure laterali (vedi figura B).

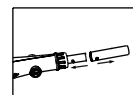

(c). Per rimuovere il manico telescopico, premere contemporaneamente le due chiusure laterali ed estrarlo.

(3). Montaggio del triplo manico in alluminio (non incluso)

Introdurre il manico filettato nel coperchio della batteria e ruotare in senso orario finché non risulta ben fissato. Successivamente, posizionare gli altri due manici rispettando la filettatura maschio - femmina.

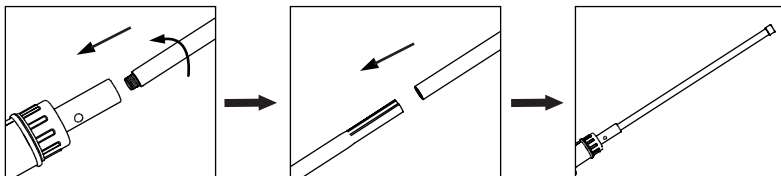

5. Pulizia del dispositivo dopo l'utilizzo:

(1) Residui sulla testina: Premere i due pulsanti posti sui lati del corpo e separare la testina. Pulirla e introdurla nuovamente all'interno del corpo finché i pulsanti fuoriescono dai fori.

ATTENZIONE!

Assicurarsi di scollegare il dispositivo dalla presa di corrente prima di pulirlo.

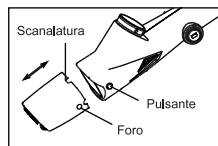

(2) Residui nel filtro: Per rimuovere il filtro, sollevare il corpo con una mano e con l'altra ruotare il filtro in senso orario. Pulirlo e riposizionarlo ruotandolo in senso antiorario.

ATTENZIONE!

Assicurarsi di scollegare il dispositivo dalla presa di corrente prima di pulirlo.

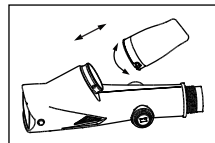

Rimozione della sporcizia dalla turbina

- (1). Spegnere l'apparecchio e rimuovere l'elemento di aspirazione, come indicato in figura A.
- (2). Sollevare il corpo, afferrare l'elemento di protezione (come viene indicato con "a" in figura B), ruotarlo in senso orario ed estrarlo.
- (3). Rimuovere la sporcizia accumulata sulla turbina.
- (4). Per rimontare il tutto, seguire i passaggi in senso inverso.



La mancata osservanza delle avvertenze e delle istruzioni di sicurezza, può comportare danni materiali, lesioni personali e, nei casi più gravi, persino la morte.

- Leggere con la massima attenzione il presente documento e conservarlo per consultazioni future.

Avvertenze sulla sicurezza

- Questo aspiratore non è concepito per essere utilizzato da persone con disabilità fisiche, sensoriali o psichiche o da persone prive di esperienza nell'utilizzo di tale apparecchio, fatta eccezione nel caso in cui una persona responsabile della sicurezza abbia fornito le istruzioni necessarie all'utilizzo dell'apparecchio.
- Questo apparecchio non è un giocattolo. Vigilare affinché i bambini non giochino con l'apparecchio o con i suoi accessori. Non consentire ai bambini di utilizzare l'apparecchio. Mantenere l'aspiratore e i suoi accessori fuori dalla portata dei bambini.
- Assicurarsi che l'aspiratore sia immerso completamente in acqua prima di avviarlo. Non utilizzare il dispositivo fuori dall'acqua. Ciò potrebbe danneggiare il sistema/motore con il conseguente annullamento della garanzia.
- Profondità massima di utilizzo in acqua: 3 metri.
- Temperatura di utilizzo dell'apparecchio: tra 4 °C e 35 °C
- Non utilizzare mai l'apparecchio qualora risulti danneggiato.
- Provvedere al più presto alla sostituzione dei componenti o delle parti di assemblaggio danneggiate. Utilizzare esclusivamente ricambi certificati dal produttore o dal rivenditore.
- Rimuovere la pulitrice dal caricatore ed accertarsi che sia spenta prima di utilizzarla.
- Non utilizzare mai la pulitrice in presenza di persone o animali in acqua.

- Grave rischio di aspirazione. Questa pulitrice genera un'aspirazione. Prestare attenzione affinché capelli, parti del corpo o dei vestiti non entrino in contatto con il foro di aspirazione dell'apparecchio mentre è in funzione.
- Non introdurre parti del corpo, vestiti o altri oggetti nelle aperture e nelle parti mobili dell'aspiratore.
- Non utilizzare questo aspiratore per aspirare sostanze tossiche, infiammabili o combustibili liquidi, come benzina e non utilizzare in presenza di vapori esplosivi o infiammabili.
- Non tentare di smontare o sostituire da soli e in alcun modo l'elica o il motore.
- Questo aspiratore è concepito per essere utilizzato esclusivamente in acqua e non per altri scopi.
- Non utilizzare l'apparecchio per altri scopi che non siano la pulizia della piscina / spa.
- Utilizzare gli accessori originali forniti insieme al prodotto.
- È sconsigliato l'utilizzo della pulitrice contemporaneamente a un altro apparecchio.
- Evitare di aspirare oggetti appuntiti. Potrebbero danneggiare la pulitrice e il filtro.
- Prestare attenzione quando si puliscono i gradini della scaletta della piscina.
- Ricaricare la pulitrice all'interno, in un luogo pulito, asciutto e ben ventilato.
- Nel caso in cui la pulitrice non venga utilizzata per un lungo periodo, scollegarla dal caricatore e pulire e asciugare l'apparecchio e i suoi accessori con un panno asciutto. Conservarli in un luogo ben ventilato, al riparo dai raggi solari, fuori dalla portata dei bambini, da fonti di calore, da fonti infiammabili e da prodotti chimici. Non lasciare mai l'apparecchio collegato quando non viene utilizzato per un lungo periodo. Ricaricare l'apparecchio ogni tre mesi.
- Se la parte trasparente posta sul corpo dell'apparecchio non viene utilizzata, rimuoverla dall'aspiratore elettrico.
- Le avvertenze e le precauzioni qui riportate non possono prevedere tutte le situazioni di rischio e di lesioni gravi. I proprietari della piscina e della spa devono agire con la massima prudenza e con senso di responsabilità ogniqualvolta utilizzano l'aspiratore.

Funzionamento

ATTENZIONE: Non utilizzare la pulitrice qualora vengano rilevati dei danni, in quanto può provocare la contaminazione dell'acqua a seguito della dispersione di lubrificanti. Non utilizzare la piscina in presenza di persone o animali al suo interno.

Accertarsi che la pulitrice sia immersa completamente in acqua prima di accenderla. Non utilizzare mai la pulitrice fuori dall'acqua, in quanto ciò provocherebbe danni alle guarnizioni e al motore con il conseguente annullamento della garanzia.

Intervallo di temperatura dell'acqua per l'utilizzo della pulitrice: 4 °C (39,2 °F) - 35 °C (95 °F)

- Non utilizzare l'aspiratore in assenza di un sacchetto filtrante intatto e con il serbatoio del filtro posteriore correttamente posizionato. L'utilizzo dell'aspiratore in assenza di suddette condizioni annullerà la garanzia.
- Grave rischio di aspirazione. Questa pulitrice genera un fenomeno di aspirazione.

ATTENZIONE:

- Non introdurre parti del corpo, capi di abbigliamento o altri oggetti nelle aperture o nelle parti mobili dell'aspiratore.
- Non utilizzare questo aspiratore per aspirare sostanze tossiche, infiammabili o combustibili liquidi, come benzina e non utilizzare in presenza di vapori esplosivi o infiammabili.
- Evitare che capelli, parti del corpo, parti di vestiti entrino in contatto con il foro di aspirazione del dispositivo mentre è in funzione.
- Utilizzare gli accessori originali forniti insieme al prodotto.
- Non utilizzare questa pulitrice subito dopo un trattamento di clorazione della piscina. Si raccomanda di lasciar circolare l'acqua per almeno 24-48 ore.
- Non utilizzare questa pulitrice contemporaneamente a un altro apparecchio.
- Non lasciare l'apparecchio in acqua mentre non viene utilizzato o con uno scarso livello di carica della batteria, dal momento che potrebbero verificarsi dispersioni.
- La parte trasparente dell'aspiratore deve essere posizionata correttamente prima dell'accensione dell'apparecchio (la parte di aspirazione trasparente posteriore è dotata di un pulsante con sistema di protezione per evitare il contatto accidentale dell'elica con le mani).

Problemi e soluzioni

Problema	Possibile causa	Soluzioni
La pulitrice non aspira i rifiuti.	Livello di batteria basso	Ricaricare la batteria. Tempo normale di utilizzo della batteria dopo una carica completa: 45-60 min.
	Il rotore è bloccato	Scollegare l'apparecchio dalla presa di corrente e verificare visivamente lo spazio all'interno dell'aspiratore per controllare l'eventuale blocco del rotore. Ruotare con la mano i due cerchi del rotore per renderlo più flessibile. AVVERTENZA: verificare che la pulitrice sia spenta quando si eseguono operazioni di manutenzione.

Problema	Possibile causa	Soluzioni
	Il rotore è rotto	Contattare il rivenditore per provvedere alla sostituzione.
	Il/i filtro(i) è (sono) pieno(i)	Pulire i due filtri.
I rifiuti fuoriescono dal filtro	Il sacchetto del filtro è danneggiato.	Sostituire il sacchetto.
L'impugnatura / il manico non chiude correttamente.	Le chiusure laterali sono rotte.	Sostituire le chiusure laterali.
Non è possibile ricaricare la pulitrice.	La batteria è difettosa.	Contattare il rivenditore per la sostituzione della batteria. Avvertenza: qualora fosse necessario
		sostituire la batteria, contattare il rivenditore locale per acquistare una batteria al NI-MH originale, onde evitare danni all'apparecchio.
	Il caricatore non funziona.	Contattare il rivenditore per la sostituzione del caricatore. Avvertenze: L'utilizzo di un caricatore non conforme può danneggiare la batteria o la pulitrice e annullare la garanzia.

ATTENZIONE!

Come capire se la batteria è guasta o l'impulsore risulta ostruito?

1. Il propulsore si ostruisce improvvisamente e rapidamente dopo l'utilizzo. Spegner il pulsante e connettere l'apparecchio alla rete elettrica mediante il caricatore. L'accensione del LED verde indica che la batteria è guasta (per risolvere il problema consultare la sezione relativa al ricambio delle batterie guaste); mentre se si accende il LED rosso, connettere il P1113 per verificare se l'impulsore effettua o meno la rotazione. Se non la effettua, ciò significa che è otturato (per risolvere il problema consultare la sezione relativa alla riparazione degli ingorghi dell'impulsore).
2. Una volta terminata la carica si accende il LED verde. Accendere il dispositivo e, in caso di mancato funzionamento del propulsore, provvedere a spegnerlo.
 - a. Connettere il caricatore e premere il pulsante per verificare la presenza del suono dell'impulsore in funzione. Se viene emesso un suono secco (kkkk), ciò significa che l'impulsore è otturato (per risolvere il problema, consultare la sezione relativa alla riparazione degli ingorghi dell'impulsore).

- b. Connettere il caricatore e premere il pulsante per verificarne il corretto funzionamento. Spegnerne il pulsante e, se rimane accesa la spia verde, scollegare il caricatore dall'apparecchio P1113. Accenderlo nuovamente. Nel caso in cui l'impulsore continui a non funzionare, ciò significa che la batteria è guasta.
 - c. Mediante un voltmetro verificare se la batteria è guasta o l'impulsore è ostruito. Provvedere innanzitutto a caricare la batteria per oltre 10 minuti. Estrarre la batteria dall'apparecchio P1113 e misurarne il voltaggio. Se il valore è 0, la batteria non funziona correttamente; se il valore è diverso da 0, ciò significa che l'impulsore è ostruito.
3. Ruotare l'impulsore finché non risulta possibile muoverlo agevolmente (per risolvere il problema consultare la sezione relativa alla risoluzione degli ingorghi dell'impulsore) e caricare completamente la batteria. Se risulta guasta l'impulsore non gira.

Oplaadbare elektrische zuigapparaat

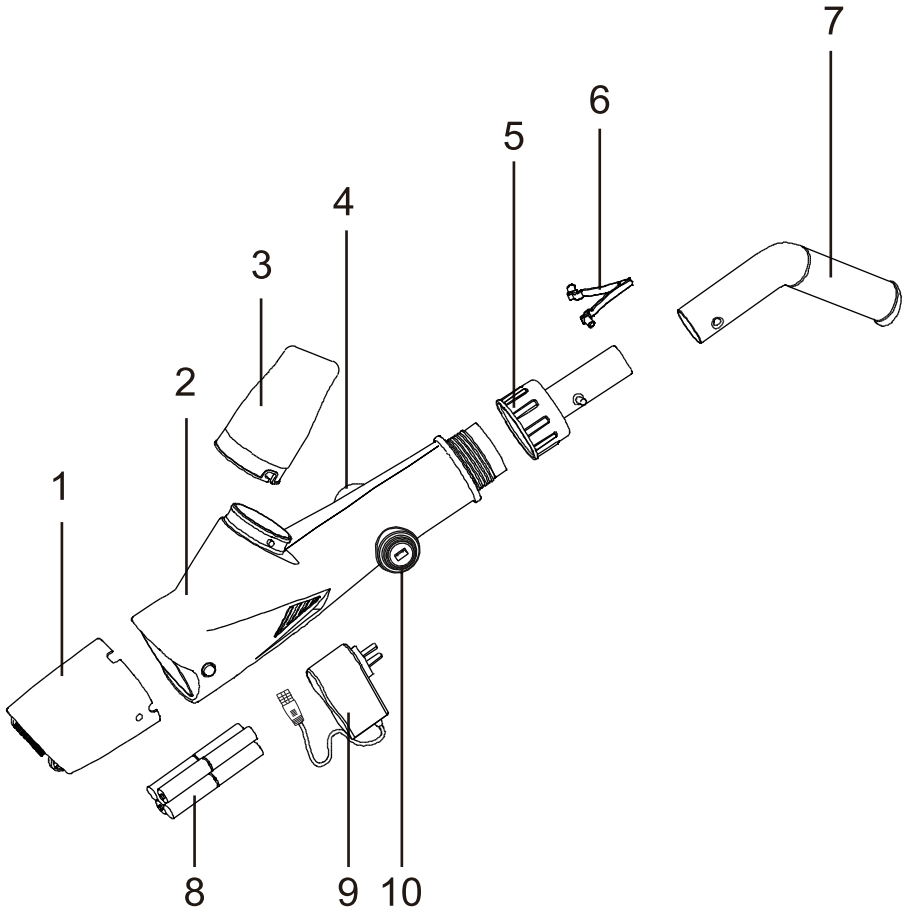

1. Transparante zuigmond	6. Lus
2. Body reinigingsapparaat	7. Handvat
3. Filter	8. Batterij
4. Knop	9. Oplader
5. Aansluiting	10. Oplaadcontact

Afbeeldingen zijn niet bindend. Gesuggereerd installatie.

- Voor u dit product gebruikt, eerst aandachtig de bijgeleverde waarschuwingen en instructies doorlezen en de aanwijzingen opvolgen.

AAN DE SLAG

1. Montage van de zuigmond

Steek de zuigmond in de body totdat de twee knopjes aan de zijkant in de gaten van de zuigmond vallen. Houd de inkeping naar onderen.

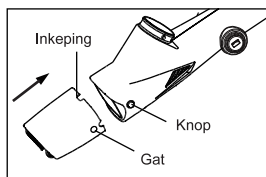

2. Montage en vervangen van de batterijen.

(1) Duw knop "a" naar voren, in de richting van de pijl, totdat hij de gleuf van de aansluiting niet meer bedekt (zie afbeelding A).

(2) Houdt de body vast terwijl u de aansluiting losdraait en verwijder de batterijhouder uit de body (zie afbeelding B).

(3) Verwijder de lege batterij en vervang hem voor een nieuwe van type NI-MH (of een alkalinebatterij AA voor de P1112), waarbij u rekening houdt met de de positieve en negatieve pool van de batterijhouder (zie afbeelding C).

(4) Plaats de batterijhouder in de body (zoals te zien is op afbeelding D) waarbij u oplet of de positieve en negatieve pool van de houder juist worden geplaatst en of de uitlijning van de twee veren correct is (afbeelding d1).

(5) Draai de aansluiting en de body met de klok mee, totdat knop "a" in de gleuf van de aansluiting valt (zie afbeelding E).

(6) Uw zuigapparaat is nu klaar voor normaal gebruik volgens de instructies.

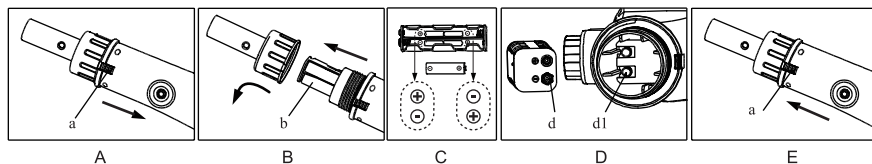

INLEVEREN VAN DE BATTERIJ

De oplaadbare batterij van de zwembadzuiger is van het type nikkel-metaalhydride (NI-MH), en daarom moet u deze gescheiden inleveren op een speciaal inzamelpunt; indien u meer informatie wenst, neem contact op met de gemeentelijke dienst.

VOORZICHTIG!

Nooit een NI-MH-batterij opzettelijk beschadigen.

Ontdoe u van alle accessoires, zoals ringen, armbanden, kettingen of horloges wanneer u de batterij uit de zuigerunit verwijdert.

De accu kan hevige kortsluiting veroorzaken die een ring (of vergelijkbare metalen objecten) doen smelten en ernstige brandwonden veroorzaken.

Gebruik een afsluitende veiligheidsbril tezamen met handschoenen en beschermende kleding wanneer u de accu loshaalt.

Zorg ervoor dat u de bedrading niet aanraakt of dat ze in contact komen met metalen elementen, omdat er vonken of kortsluiting in de batterij kunnen ontstaan.

Nooit roken nabij het reinigingsapparaat en houd het reinigingsapparaat ver uit de buurt van vonken of vlammen. De batterijen kunnen gassen produceren die mogelijk kunnen ontvlammen.

In het geval dat de batterij lekkage vertoont, vermijd contact met het gemorste accuzuur en doe de beschadigde accu in een plastic zak.

Stel de batterij niet bloot aan vuur of een bron van intense hitte vanwege explosiegevaar.

OPGELET!

In het geval dat de batterij lekkage vertoont, vermijd contact met het gemorste accuzuur en doe de beschadigde accu in een plastic zak.

Als het zuur in contact komt met de huid of kleding, was ze onmiddellijk en rijkelijk met water en zeep.

Als het zuur in contact komt met de ogen, spoel ze onmiddellijk met koud water gedurende tenminste 15 minuten. Neem zo snel mogelijk contact op met een arts.

3. Configuratie van de oplader

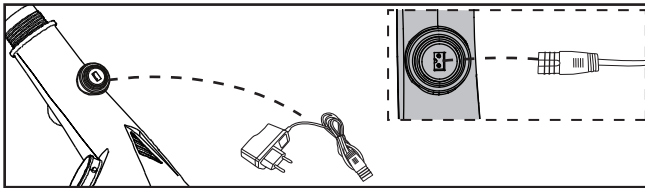

(1) Steek het ene uiteinde van de lader in het stopcontact en de lader is groen.

(2) Steek vervolgens het ene uiteinde van de lader op P1113, de lader is rood, de lader werkt nu.

Opmerking: als de batterij volledig leeg is, is het normaal dat de laadindicator gedurende 20-50 seconden knippert. Daarna wordt de indicator rood en wordt de batterij correct opgeladen.

(3) Na opladen van 2,5-3 uur wordt de oplader groen en P1113 is volledig opgeladen.

(4) Nu is het tijd om te werken.

VOORZICHTIG!

De oplader nooit gebruiken als u heeft ontdekt dat deze beschadigd is.

Gebruik uitsluitend de bijgeleverde oplader.

Verzekert u ervan dat zowel het reinigingsapparaat als de oplader geheel droog zijn voordat het apparaat wordt opgeladen.

OPGELET: Voor het eerste gebruik de stofzuiger gedurende 3 uur opladen. Na volledig opladen, werkt het reinigingsapparaat normaal tussen de 45 en 60 minuten.

4. Handvat monteren

(1). Handvat monteren (optioneel)

(a). Plaats de lus en V in de aansluiting zoals aangegeven op afbeelding A.

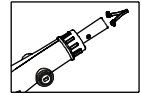

(b). Steek het handvat in zoals aangegeven, achter het grote compartiment en naar gelang uw behoefte, opdat hij zich beter aanpast voor het reinigen van de wanden, de bodem, de trappen of de zitplaatsen van uw zwem- of bubbelbad.

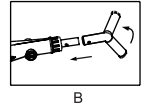

(c). Steek het handvat in het zuigapparaat zoals te zien is op afbeelding B totdat de zijsluiting van het handvat stevig vastzit in het blokkeergat van het apparaat.

(d). Om los te halen, druk op de zijsluiting en trek.

(2). Telescoopsteel monteren (niet bijgeleverd)

(a). Plaats de lus en V in de aansluiting zoals te zien is op afbeelding A.

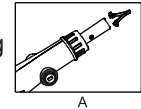

(b). Steek het uiteinde van het handvat (met een zijsluiting) en het apparaat, zoals aangegeven, totdat de zijsluiting stevig vastzit in het blokkeergat van het zuigapparaat. Schuif de stang lijn de gaten uit met de zijsluitingen (zie afbeelding B).

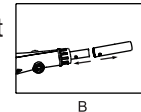

(c). Om de telescoopsteel los te halen, tegelijk in beide zijknopjes drukken en lostrekken.

(3). Montage van de driedelige aluminiumsteel (niet bijgeleverd)

Steek de stang met schroefdraad in de batterijdeksel en draai in de richting van de klok totdat hij vast zit. Plaats vervolgens de andere twee stangen waarbij u rekening houdt met het mannetje - vrouwtje schroefdraad.

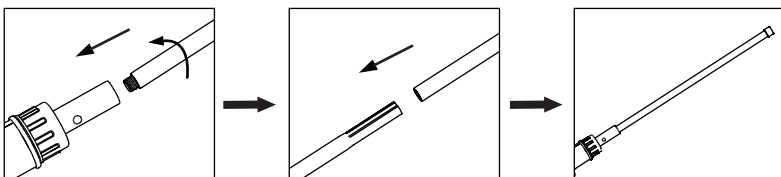

5. Reinigen van het apparaat na gebruik:

(1) Resten in zuigmond: Druk op de twee knopjes aan de zijkanten van de body en haal de zuigmond los. Reinig de zuigmond en steek hem opnieuw in de body totdat de knopjes in de gaten vallen.

VOORZICHTIG!

Verzeker u ervan dat het apparaat niet is aangesloten op de stroom als u het reinigt.

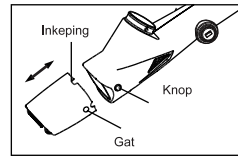

(2) Vuilresten in het filter: Om het filter los te halen, de body met een hand vasthouden en met de andere het filter met de klok mee losdraaien. Reinigen en terugplaatsen waarna u hem in tegengestelde richting dichtdraait.

VOORZICHTIG!

Verzeker u ervan dat het apparaat niet is aangesloten op de stroom als u het reinigt.

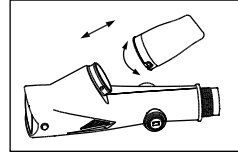

De turbine vrijmaken van vuil

- (1). Schakel de bodemreiniger uit en neem het zuigstuk van de body, zoals te zien is op afbeelding A.
- (2). Houd de body vast, pak het veiligheidsstuk vast (zoals "a" toont op afbeelding B), draai hem met de klok mee en trek hem los.
- (3). Maak de turbine vrij van vuil.
- (4). Volg de stappen in omgekeerde richting om de turbine te monteren.

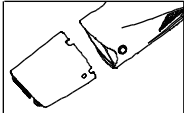

A

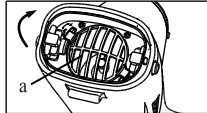

B

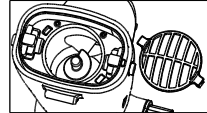

C

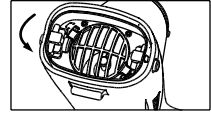

D

Als u geen rekening houdt de waarschuwingen noch de veiligheidsinstructies, kan er persoonlijk of dodelijk letsel en materiële schade optreden.

- Lees dit document aandachtig door en bewaar het goed zodat u het later nog eens kunt nalezen.

Veiligheidswaarschuwingen

- Deze stofzuiger is niet geschikt voor gebruik door personen met een lichamelijke, zintuiglijke of geestelijke invaliditeit, noch door onkundige personen of die geen ervaring of kennis hebben voor juist gebruik van het apparaat, behalve wanneer een persoon die verantwoordelijk is voor hun veiligheid hen de instructies geeft die nodig zijn om het apparaat te gebruiken.
- Dit apparaat is geen speelgoed. Houd kinderen goed in de gaten opdat ze niet spelen met het apparaat of bijbehorende accessoires. Sta niet toe dat kinderen gebruiken maken van dit apparaat. De stofzuiger en zijn accessoires buiten het bereik van kinderen opbergen.
- Verzeker u ervan dat de stofzuiger zich geheel onder water bevindt voordat u hem aanzet. Gebruik het apparaat niet buiten het water. Dit kan het systeem en/of de motor beschadigen en de garantie komt te vervallen.
- Maximale diepte voor gebruik onder water: 3 meter.

- Gebruikstemperatuur van het apparaat: tussen 4 °C en 35 °C
- Nooit het apparaat gebruiken als u een beschadiging heeft ontdekt.
- Onderdelen of assemblages die beschadigd zijn moeten zo snel mogelijk te vervangen. Gebruik uitsluitend door de fabrikant of de distributeur gecertificeerde vervangingsonderdelen.
- Haal het reinigungsapparaat los van de oplader en verzeker u ervan dat het apparaat is uitgeschakeld voordat u het klaar maakt voor gebruik.
- Gebruik het reinigungsapparaat niet wanneer zich personen of huisdieren in het water bevinden.
- Ernstig zuiggevaar. Dit reinigungsapparaat genereert een sterke zuigkracht. Voorkom dat uw haar, lichaam of losse gedeeltes van uw kleding in contact komen met het zuigvat van het in werking zijnde apparaat.
- Stop nooit lichaamsdelen, kleding of andere of andere objecten in de openingen of bewegende onderdelen van de stofzuiger.
- Gebruik deze stofzuiger nooit om giftige of brandbare substanties mee op te zuigen noch vloeibare brandstoffen zoals benzine, en zet hem nooit aan wanneer er ontvlambare of explosieve dampen zijn.
- Probeer nooit om zelf de schroef of de motor te demonteren of vervangen, welke methode u daarvoor ook zou willen gebruiken.
- Deze stofzuiger is uitsluitend bedoeld voor gebruik onder water en niet voor gebruik als multifunctionele stofzuiger.
- Niet bedoeld om iets anders dan uw zwem- of bubbelbad te reinigen.
- Gebruik de originele accessoires die met dit product zijn meegeleverd.
- Het is niet aanbevolen om dit apparaat tegelijk met een ander apparaat te gebruiken.
- Voorkom dat u scherpe voorwerpen opzuigt met dit apparaat. Deze kunnen het apparaat en het filter beschadigen.
- Wees voorzichtig wanneer u de treden/sporten van de zwembadtrap reinigt.
- De stofzuiger binnenshuis opladen, op een schone, droge goedgeventileerde.
- Wanneer u de stofzuiger gedurende langere periode niet zult gebruiken, loshalen van de oplader en de stofzuiger plus accessoires droog- en reinigen met een droge doek. Opbergen op een donkere, goed geventileerde plek, niet in de buurt van warmtebronnen, open vuur, chemische producten en buiten het bereik van kinderen opbergen. Laat het apparaat nooit voor langere tijd aangesloten op het stroomnet wanneer het voor langere tijd wordt opgeslagen. Het apparaat moet wel eens per drie maanden worden opgeladen om de batterij goed te houden.
- Als het transparante deel van de body niet wordt gebruikt, moet deze van de elektrische stofzuiger worden losgehaald.
- Het is niet mogelijk dat de waarschuwingen en voorzorgsmaatregelen die hier zijn genoemd alle risicosituaties of mogelijkheden op ernstig letsel dekken. De eigenaren van het zwem- of bubbelbad moeten altijd met de grootst mogelijke voorzichtigheid te werk gaan en hun gezonde verstand gebruiken wanneer ze de stofzuiger gebruiken.

Oplader

Uitsluitend binnenshuis gebruiken. De oplader mag niet in de open lucht worden gebruikt en ook mag hij niet worden blootgesteld aan regen, vochtigheid, geen enkel type vloeibaar materiaal en evenmin aan hitte.

- Houd de oplader buiten het bereik van kinderen.
- Gebruik de oplader nooit als u een beschadiging heeft ontdekt.
- De oplader nooit vastpakken met natte handen.
- De stofzuiger of de oplader nooit met natte handen of blootsvoets vastpakken wanneer ze in gebruik zijn.
- Haal de stekker van de oplader uit het stopcontact wanneer deze niet in werking is.
- In het geval dat de voedingskabel beschadigd is, moet de vervanging ervan worden uitgevoerd door de fabrikant, zijn onderhoudsagent of een andere gekwalificeerde persoon om elk mogelijk risico te voorkomen.
- Verzeker u ervan dat zowel het reinigingsapparaat als de oplader geheel droog zijn voordat het apparaat wordt opgeladen.

Werking

LET OP: Gebruik het reinigingsapparaat nooit als u een beschadiging hebt ontdekt. Er kan waterverontreiniging ontstaan doordat er smeerolie kan lekken. Gebruik het reinigingsapparaat niet wanneer zich personen of huisdieren in het water bevinden.

Controleer of het reinigingsapparaat geheel onder water is voordat u het aanzet. Het reinigingsapparaat nooit buiten het water gebruiken, want dit zou schade aan de verbindingen en aan de motor kunnen veroorzaken waarmee de garantie komt te vervallen.

Temperatuurbereik van het water voor het gebruik van het reinigingsapparaat: 4 °C (39,2 °F) - 35 °C (95 °F)

- Gebruik de stofzuiger niet zonder een intacte filterzak en als het achterste filterreservoir niet (goed) geplaatst is. Wanneer de stofzuiger wordt gebruikt zonder dat er een intacte filterzak is geplaatst, en zonder dat het achterste filterreservoir is geplaatst, komt de garantie te vervallen.
- Ernstig zuiggevaar. Dit reinigingsapparaat genereert een sterke zuigkracht.

LET OP

- Gebruik het reinigingsapparaat nooit als u een beschadiging hebt ontdekt. Er kan waterverontreiniging ontstaan doordat er smeerolie kan lekken. Gebruik het reinigingsapparaat niet wanneer zich personen of huisdieren in het water bevinden.
- Stop nooit lichaamsdelen, kleding of andere of andere objecten in de openingen of bewegende onderdelen van de stofzuiger.

- Gebruik deze stofzuiger nooit om toxische of brandbare substanties mee op te zuigen noch vloeibare brandstoffen zoals benzine, en zet hem nooit aan wanneer er ontvlambare of explosieve dampen zijn.
- Voorkom dat uw haar, lichaam of losse gedeeltes van uw kleding in contact komen met het zuigvat van het in werking zijnde apparaat.
- Gebruik de originele accessoires die u bij dit product ontvangen heeft.
- Gebruik deze reiniger niet direct na een shockbehandeling van het zwembad. Aanbevolen is om het water gedurende tenminste 24-48 uur te laten circuleren.
- Gebruik dit reinigingsapparaat niet tegelijkertijd met een ander apparaat.
- Laat het apparaat in het water achter wanneer u het niet gebruikt of wanneer de accu bijna leeg is, omdat er zo lekkage kan ontstaan.
- Het transparante deel van de stofzuiger moet goed zijn geïnstalleerd voordat u de elektrische stofzuiger aanzet (het voorste transparante deel van de zuiger is uitgerust met een knop met beschermingsysteem om te voorkomen dat de schroef in contact komt met uw handen).

Problemen en oplossingen

Probleem	Mogelijke oorzaak	Oplossingen
Het reinigingsapparaat zuigt geen vuil op.	Accu leeg	Laad de accu op. Normale gebruikstijd van de accu indien geheel opgeladen: 45-60 min.
	De rotor is geblokkeerd	Haal de spanning van het apparaat en controleer de binnenruimte van de stofzuiger visueel om te zien of de rotor is geblokkeerd. Met uw hand kunt u de twee cirkels van de rotor met de hand draaien om hem flexibeler te maken. WAARSCHUWING: controleer of het reinigingsapparaat helemaal is uitgeschakeld wanneer u onderhoud gaat plegen.
	De rotor is kapot	Neem contact op met uw distributeur om hem te vervangen.
	Het/de filter(s) is/zijn vol	Reinig de twee filters.
Er komt vuil door het filter heen	De filterzak is beschadigd.	Vervang de zak.
De handgreep / het handvat voor de steel sluit niet juist aan op het geheel.	De sluitingen aan de zijkant zijn kapot.	Vervang sluitingen aan de zijkant.

Probleem	Mogelijke oorzaak	Oplossingen
Het reinigungsapparaat laadt niet op.	De accu is defect.	Neem contact op met uw distributeur om de accu te vervangen. Waarschuwing: Wanneer de accu moet worden vervangen, neem contact op met uw lokale distributeur om een originele NI-MH-accu te kopen zodat u het apparaat niet beschadigd.
	De oplader werkt niet	Neem contact op met uw distributeur om de oplader te vervangen. Waarschuwing: Het gebruik van een verkeerde oplader kan de accu of het reinigungsapparaat beschadigen en de garantie vervalt.

WAARSCHUWING!

Hoe weet u of de batterij kapot is of dat het schoepenwiel is vastgelopen?

1. De schroef raakt na normaal te hebben gewerkt plotseling en snel geblokkeerd. Uitzetten via de knop en het reinigungsapparaat aansluiten op het elektriciteitsnet door middel van de oplader. Indien het groene ledlampje gaat branden, geeft dit aan dat de batterij op is (u kunt de dit raadplegen in het gedeelte over het vervangen van kapotte batterijen). Echter, als het rode ledlampje gaat branden, de P1113 aansluiten om te controleren of het schoepenwiel al dan niet gedraaid kan worden. Indien dat niet mogelijk is, is hij kapot (u kunt de oplossing raadplegen in het gedeelte over het verhelpen van verstoppingen in het schoepenwiel).
2. Wanneer het opladen is voltooid, gaat het groene ledlampje branden. Schakel het apparaat aan. Als blijkt dat het schoepenwiel niet werkt, zet u het weer uit.
 - a. Sluit de oplader aan en druk op de knop om te controleren of het geluid hoort van het werkende schoepenwiel. Als u een droog geluid (kkkk) hoort, geeft dit aan dat het schoepenwiel is vastgelopen (u kunt de oplossing raadplegen in het gedeelte over het verhelpen van verstoppingen in het schoepenwiel).
 - b. Sluit de oplader aan en druk op de knop om te controleren of het schoepenwiel op de normale manier functioneert. Schakel de knop uit indien het groene lampje brandt, ontkoppel de oplader van de elektrische reiniger P1113. Zet hem opnieuw aan. In het geval het schoepenwiel nog steeds niet werkt, is dit een teken dat de batterij niet goed is.
 - c. Door middel van een spanningsmeter kunt u controleren of de batterij kapot is of dat het schoepenwiel is geblokkeerd. Allereerst moet u de batterij tenminste 10 minuten opladen. Haal de batterij uit de elektrische reiniger o P1113 en meet de spanning ervan. Als deze 0 aangeeft, werkt de batterij niet correct; als deze géén 0 aangeeft, dan is het schoepenwiel vastgelopen.
3. Draai het schoepenwiel met de hand totdat deze u met gemak kunt bewegen (u kunt de oplossing raadplegen in het gedeelte over het verhelpen van verstoppingen in het schoepenwiel) en laad de batterij helemaal op. Als deze kapot blijkt de zijn, draait het schoepenwiel niet.

PT

Limpador elétrico recarregável

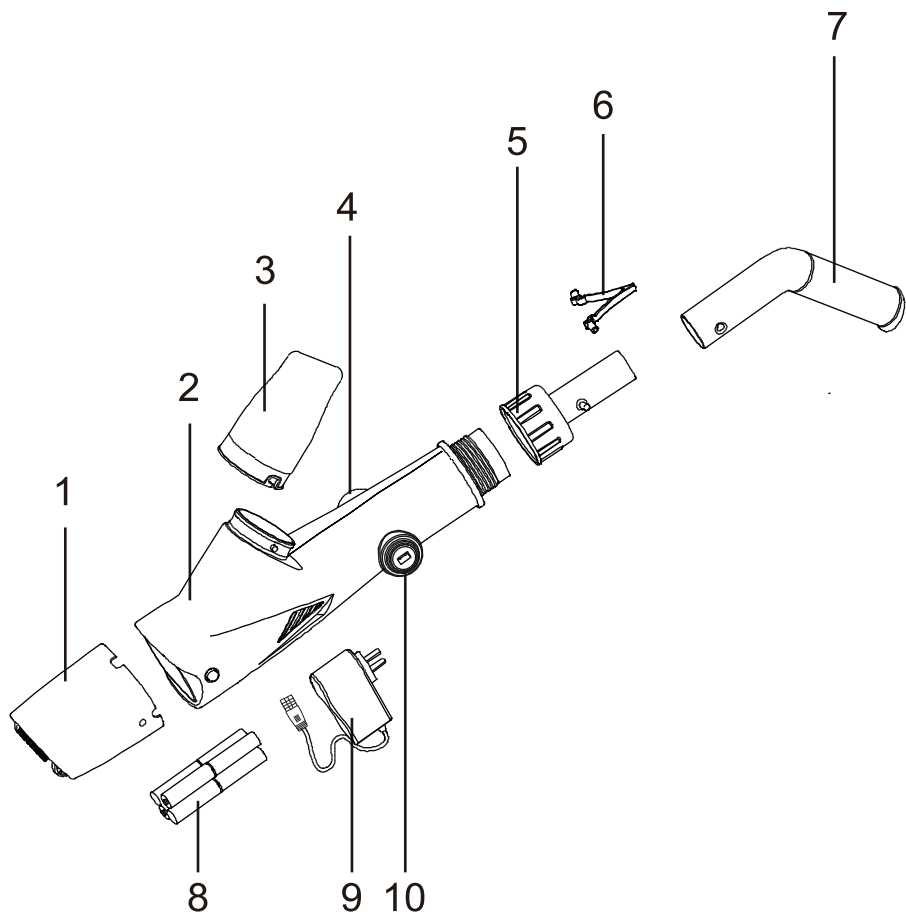

1. Cabeça transparente de sucção	6. Grampo
2. Corpo de limpeza	7. Cabo
3. Filtro	8. Bateria
4. Botão	9. Carregador
5. Conector	10. Ponto de carregamento

Imagens não vinculativas. Sugestão de instalação.

- Antes de utilizar este produto, leia atentamente as advertências e as instruções anexas e respeite as suas indicações.

PARA COMEÇAR

1. Montagem da cabeça de sucção

Insira a cabeça no corpo até que os dois botões do lateral saiam pelos orifícios da cabeça. Mantenha o entalhe para cima.

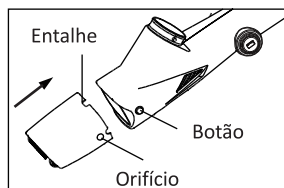

2. Montagem e substituição das baterias.

(1) Puxe o botão "a" para a frente, na direção da seta, até que deixe de tapar a ranhura do conector (ver imagem A).

(2) Segure o corpo enquanto roda o conector e retire o suporte das baterias do corpo (ver imagem B).

(3) Retire a bateria esgotada e substitua-a por uma nova de NI-MH (ou por uma bateria alcalina AA para o P1112), respeitando a polaridade positiva e negativa do suporte da bateria (ver imagem C).

(4) Introduza o suporte da bateria no corpo (como mostrado na imagem D), respeitando a polaridade positiva e negativa do suporte e o alinhamento das duas molas (imagem d1).

(5) Rode o conector no corpo no sentido dos ponteiros do relógio, até que o botão "a" se ajuste na ranhura do conector (ver imagem E).

(6) O aspirador já está pronto para uma utilização normal seguindo as instruções.

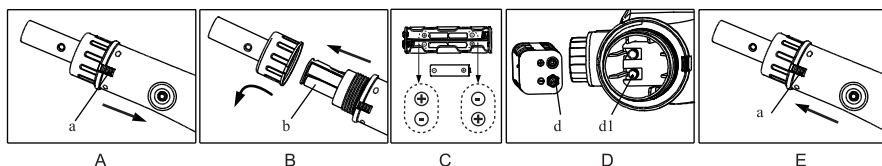

PARA DESCARTAR A BATERIA

A bateria recarregável do aspirador para piscinas é de níquel – metal hidreto, pelo qual deve descartá-la da forma adequada; se precisar de mais informações, contacte as autoridades locais.

ADVERTÊNCIA!

Nunca tente desmontar uma bateria NI-MH.

Retire todos os acessórios como anéis, pulseiras, colares ou relógios, quando libertar a bateria da unidade de aspiração.

A bateria pode provocar um curto-circuito o suficientemente forte como para fundir um anel (ou um elemento similar) e causar queimaduras graves.

Utilize proteção ocular completa, luvas e vestuário de proteção para retirar a bateria.

Tenha cuidado de não tocar nos cabos nem que estes entrem em contacto com elementos metálicos, porque poderia provocar uma faísca ou um curto-circuito na bateria.

Nunca fume nem permita que haja faíscas ou chamas perto do limpador. As baterias podem gerar gases que potencialmente se podem inflamar.

Se ocorrer uma filtração na bateria, evite o contacto com o ácido e introduza a bateria num saco de plástico.

Não exponha a bateria ao fogo nem a uma fonte intensa de calor porque pode explodir.

ATENÇÃO!

Se ocorrer uma filtração na bateria, evite o contacto com o ácido e introduza a bateria num saco de plástico.

No caso de o ácido entrar em contacto com a pele ou com as peças de roupa, lave-as imediatamente com abundante água e sabão.

Se o ácido entrar em contacto com os olhos, lave de forma imediata o olho com água corrente durante pelo menos 15 minutos. Deve ir ao médico imediatamente.

3. Configuração do carregador

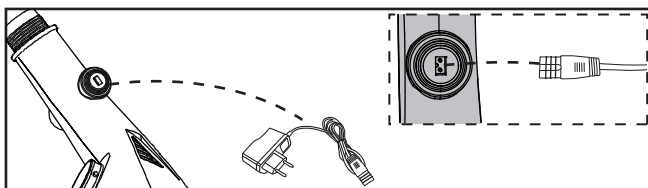

(1) Conecte uma extremidade do carregador ao soquete e o carregador é verde.

(2) Em seguida, conecte uma extremidade do carregador à P1113, a carga está vermelha, o carregador está funcionando agora.

Nota: Quando a energia da bateria estiver completamente esgotada, é normal que o indicador de carga esteja piscando por 20-50 segundos. Então, o indicador ficará vermelho e a bateria será carregada corretamente.

(3) Depois de carregar 2,5-3 horas, o carregador fica verde e P1113 está totalmente carregado.

(4) Agora, é hora de trabalhar.

ADVERTÊNCIA!

Nunca utilize o carregador se detetar que está danificado.

Utilize exclusivamente o carregador fornecido.

Certifique-se de que tanto o carregador como o limpador estão limpos e secos antes de configurá-los.

NOTA: Carregue o limpador durante 3 horas antes da primeira utilização. Habitualmente, o limpador pode ser utilizado entre 45 e 60 minutos após um carregamento completo.

4. Montagem do cabo

(1). Montagem do cabo (opcional)

(a). Coloque o grampo em V no conector como indicado na imagem A.

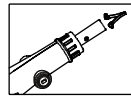

(b). Introduza o comando, como mostrado, detrás do compartimento grande e de acordo com as suas necessidades, para que se adapte melhor à limpeza das paredes, do solo, dos degraus ou dos assentos da sua piscina ou spa.

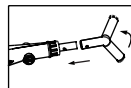

(c). Introduza o cabo no limpador como mostrado na imagem B até que a cavilha lateral do cabo fique fixa no orifício de bloqueio do dispositivo.

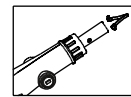

(d). Para libertar o cabo, prima a cavilha e puxe.

(2). Montagem do cabo telescópico (não incluído)

(a). Coloque o grampo em V no conector como indicado na imagem A.

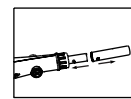

(b). Introduza o extremo do cabo (com uma cavilha lateral) no dispositivo, como indicado, até que a cavilha fique fixa no orifício de bloqueio do limpador. Deslize o cabo e alinhe os orifícios laterais com as cavilhas (ver imagem B).

(c). Para libertar o cabo telescópico, aperte os dois laterais em simultâneo e puxe o cabo.

(3). Montagem do cabo de alumínio triplo (não incluído).

Introduza o cabo roscado na tampa da bateria e rode no sentido dos ponteiros do relógio até que fique fixo. Em seguida, coloque os outros dois cabos respeitando a rosca macho – fêmea.

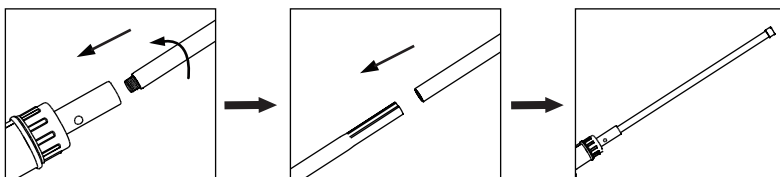

5. Limpeza do dispositivo após a sua utilização:

(1) Resíduos na cabeça: Prima os dois botões dos laterais do corpo e separe a cabeça. Limpe a cabeça e insira-a novamente no corpo até que os botões saiam pelos orifícios.

ADVERTÊNCIA!

Assegure-se de que o dispositivo não está ligado à corrente quando o limpar.

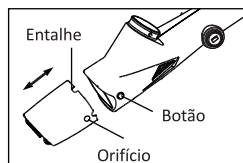

(2) Resíduos no filtro: Para libertar o filtro, segure o corpo com uma mão enquanto roda o filtro com a outra, no sentido dos ponteiros do relógio. Limpe-o e coloque-o novamente fazendo rodar no sentido contrário.

ADVERTÊNCIA!

Assegure-se de que o dispositivo não está ligado à corrente quando o limpar.

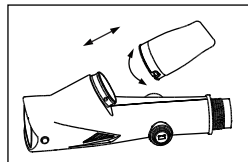

Limpeza da sujidade da turbina

(1). Desligue o limpa-fundos e retire a peça de sucção do corpo de limpeza, como mostrado na imagem A.

(2). Segure o corpo, pegue na peça de proteção (como mostrado em "a" na imagem B), rode-a no sentido dos ponteiros do relógio e arraste-a.

(3). Limpe a sujidade da turbina.

(4). Para montar a turbina, siga os passos em sentido inverso.

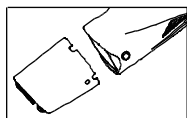

A

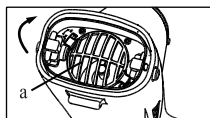

B

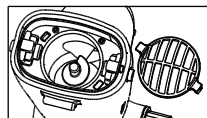

C

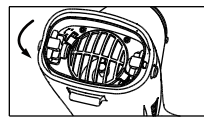

D

Se não tiver em conta as advertências nem as instruções de segurança, poderão ocorrer lesões pessoais, óbitos ou danos materiais.

• Leia este documento com atenção e conserve-o para consultas posteriores.

Advertências de segurança

• Este aspirador não foi concebido para a sua utilização por parte de pessoas com deficiência física, sensorial ou psíquica, nem por parte de pessoas inexperientes ou sem conhecimentos a esse respeito, exceto se uma persona responsável pela sua segurança lhes tenha transmitido as instruções necessárias para utilizar o dispositivo.

• Este aparelho não é um brinquedo. Deve vigilar as crianças para não brincarem com o aparelho nem com os seus acessórios. Não permita que as crianças utilizem este dispositivo. Guarde o aspirador e os seus acessórios fora do alcance das crianças.

- Certifique-se de que o aspirador está completamente mergulhado na água antes de colocá-lo em funcionamento. Não utilize o dispositivo fora da água. Isto poderia danificar o sistema/motor e anularia a garantia.
- Profundidade máxima de utilização na água: 3 metros.
- Temperatura de utilização do dispositivo: entre 4° C e 35° C
- Nunca utilize o aparelho se detetou qualquer dano.
- É preciso substituir as peças ou os entalhes logo que possível no caso de estarem danificados. Utilize exclusivamente peças certificadas pelo fabricante ou pelo distribuidor.
- Liberte o limpador do carregador e certifique-se de que o dispositivo se encontra desligado antes de utilizá-lo.
- Não utilize o limpador caso haja pessoas ou animais de estimação na água.
- Grave risco de aspiração. Este limpador gera uma aspiração. Evite que o cabelo, o corpo ou as partes soltas das suas peças de roupa entrem em contacto com o orifício de aspiração do dispositivo em funcionamento.
- Nunca introduza partes do corpo, peças de roupa ou outros objetos nas aberturas ou nas peças móveis do aspirador.
- Nunca utilize este aspirador para apanhar substâncias tóxicas, inflamáveis ou combustíveis líquidos, como gasolina, nem o coloque em funcionamento perante vapores explosivos ou inflamáveis.
- Nunca tente desmontar ou substituir a hélice ou o motor por sua própria conta e risco, seja qual for o método.
- Este aspirador foi concebido para uma utilização exclusiva mergulhado em água e não para uma utilização como aspirador polivalente.
- Não tente utilizá-lo para limpar algo distinto da sua piscina / spa.
- Utilize os acessórios originais fornecidos juntamente com este produto.
- Não é recomendado utilizar esta limpador ao mesmo tempo que outro aparelho.
- Evite aspirar objetos pontiagudos com este dispositivo. Poderiam danificar o limpador e o filtro.
- Tenha precaução quando limpar os degraus da escada da piscina.
- Recarregue a limpador no interior, num local limpo e seco com boa ventilação.
- Caso não vá utilizar o aspirador durante um período longo, deverá desligá-lo do carregador e limpar e secar o aspirador e os seus acessórios com um pano seco. Conserve-os num local bem ventilado, afastado da luz solar, do alcance das crianças, de focos de calor, de fontes inflamáveis e de produtos químicos. Nunca deixe o dispositivo ligado quando o guardar por um período longo. Recarregue o aparelho a cada três meses.
- Se não utilizar a parte transparente do corpo, deve tirá-la do aspirador elétrico.
- Não é possível que as advertências e as precauções aqui incluídas

contenham todas as situações de risco ou de lesões graves. Os proprietários da piscina e do spa devem atuar com a máxima prudência e com sensatez quando utilizarem o aspirador.

Funcionamento

ATENÇÃO: Nunca utilize o limpador se detetou qualquer dano. Pode ocorrer uma contaminação da água devida à fuga de lubrificantes. Não utilize o limpador se há pessoas ou animais na água da piscina.

Verifique que o limpador está completamente imerso antes de ligá-lo. Nunca utilize o limpador fora da água, já que causaria danos nas juntas e no motor e anularia a garantia.

Intervalo de temperatura da água para a utilização do limpador: 4° C (39,2° F) – 35° C (95° F)

- Não utilize o aspirador sem uma mangueira filtrante intacta e o reservatório do filtro traseiro no seu lugar. A utilização do aspirador sem a mangueira intacta e sem colocar no seu lugar o reservatório do filtro anulará a garantia.
- Grave risco de aspiração. Este limpador gera um fenómeno de aspiração.
- **ATENÇÃO:** Nunca utilize o limpador se detetou qualquer dano. Pode ocorrer uma contaminação da água devida à fuga de lubrificantes. Não utilize o limpador se há pessoas ou animais na água da piscina.
- Nunca introduza partes do corpo, peças de roupa ou outros objetos nas aberturas ou nas peças móveis do aspirador.
- Nunca utilize este aspirador para recolher substâncias tóxicas, inflamáveis ou combustíveis líquidos, como gasolina, nem o coloque em funcionamento perante vapores explosivos ou inflamáveis. Evite que o cabelo, o corpo ou as partes soltas das suas peças de roupa entrem em contacto com o orifício de aspiração do dispositivo em funcionamento.
- Utilize os acessórios originais fornecidos juntamente com este produto.
- Não utilize este limpador imediatamente depois de um tratamento de choque na piscina. Recomenda-se deixar que a água circule pelo menos 24-48 horas.
- Não utilize este limpador ao mesmo tempo que outro aparelho.
- Não deixe o aparelho na água enquanto não esteja a ser utilizado ou se tem pouca bateria, porque poderiam ocorrer fugas.
- A parte transparente do aspirador deve estar bem instalada antes da colocação em funcionamento do aspirador elétrico (a parte de aspiração transparente dianteira conta com um botão com o sistema de proteção a fim de evitar que a hélice entre em contacto com as suas mãos).

ADVERTÊNCIA

- Retire todos os objetos pessoais como anéis, pulseiras, colares e relógios de pulseira, quando desligar o cabo entre a bateria e o limpador.
- A bateria pode provocar um curto-circuito importante que poderia fundir um anel (ou qualquer outro elemento metálico) e causar queimaduras graves.
- Utilize um elemento de proteção ocular completa juntamente com luvas e peças de roupa de proteção quando retirar a bateria.
- Tenha cuidado de não tocar na junção de fios nem permitir que entre em contacto com elementos metálicos, suscetíveis de causar faíscas e/ou curto-circuitos com a bateria.
- Nunca pegue fogo nem permita que haja faíscas ou chamas perto do aspirador. A bateria pode causar gás que, em último termo, poderia inflamar-se.
- Não exponha o aspirador ao fogo nem ao calor intenso, já que poderia causar uma explosão.
- No caso de a bateria apresentar fugas, evite o contacto com o ácido derramado e introduza a bateria danificada num saco de plástico.
- Se o ácido entrar em contacto com a pele ou com a roupa, deverá lavá-las de forma imediata e com abundantes água e sabão.
- Se o ácido entrar em contacto com os olhos, enxague-os imediatamente com água fresca durante pelo menos 15 minutos. Consulte imediatamente um médico.

Problemas e soluções

Problema	Possível causa	Soluções
O limpador não aspira os resíduos.	Bateria baixa	Recarregar a bateria. Tempo normal de uso da bateria após carregada completamente: 45-60 min.
	O rotor está bloqueado	Retire a tensão do aparelho e verifique visualmente o espaço no aspirador para ver se o rotor está bloqueado. Pode fazer rodar com a mão os dois círculos do rotor e fazê-lo mais flexível. ADVERTÊNCIA: comprove que o limpador está corretamente desligado quando efetuar a manutenção.
	O rotor está	Contacte o seu distribuidor para

Problema	Possível causa	Soluções
	partido	substituí-lo.
	O(s) filtro(s) está(ão) cheio(s)	Limpe os dois filtros.
Os resíduos saem do filtro	O saco do filtro está danificado.	Substitua o saco.
O punho / o cabo para o mastro não fecha corretamente no conjunto.	Os fechos laterais estão partidos.	Substitua os fechos laterais.
O limpador não recarrega.	A bateria está defeituosa.	Contacte o seu distribuidor para substituir a bateria. Advertência: Quando quiser substituir a bateria, deverá contactar o seu distribuidor local para comprar uma bateria de NI-MH original para não danificar o aparelho.
	O carregador não funciona	Contacte o seu distribuidor para substituir o carregador. Advertência: A utilização de um carregador errado pode danificar a bateria ou o limpador e anular a garantia.

ADVERTÊNCIA!

Como se sabe se a bateria está avariada ou se o impulsor está obstruído?

1. O propulsor obstrui-se repentina e rapidamente depois do funcionamento.
Desligue o botão e ligue o limpador à corrente elétrica por meio do carregador.
Se o LED verde se acender, isto significa que a bateria está avariada (pode ser solucionado consultando a parte relativa à substituição de baterias avariadas); pelo contrário, se o LED vermelho se acender, ligue o P1113 para verificar se o impulsor roda ou não. Se não o fizer, estará obstruído (pode consultar a solução na parte relativa à solução para obstruções no impulsor).
2. Quando a carga concluir, acender-se-á o piloto LED verde. Ligue o dispositivo, porém, se o impulsor não funcionar, deverá desligá-lo.
- a. Ligue o carregador e prima o botão para verificar se se ouve o ruído do impulsor em funcionamento. Se for ouvido um som seco (kkkk), haverá uma obstrução no impulsor (pode consultar a solução na parte relativa à solução de obstruções no impulsor).

- b. Ligue o carregador e prima o botão para verificar se o impulsor funciona com normalidade. Desligue o botão e, se o piloto verde estiver aceso, deverá retirar o carregador do limpador elétrico P1113. Ligue-o novamente. No caso de o impulsor continuar sem funcionar, indicará que a bateria está avariada.
 - c. Por meio de um voltímetro, verifique se a bateria está avariada ou se o impulsor se encontra obstruído. Em primeiro lugar, carregue a bateria durante mais de 10 minutos. Retire a bateria do limpador elétrico P1113 e meça a sua voltagem. Se for 0, a bateria não funcionará corretamente; se não for 0, indicará que o impulsor está obstruído.
3. Rode diretamente o impulsor até que possa ser movido com facilidade (consulte a solução na parte relativa à solução de obstruções no impulsor) e carregue completamente a bateria. Se esta estiver avariada, o impulsor não rodará.



EN - CROSSED-OUT WASTE CONTAINER

1.1 In order to reduce the amount of waste of electric and electronic apparatus, to reduce the danger of components, to encourage the reuse of apparatus, to assess waste and to set up a suitable waste treatment system, with the aim of improving the efficiency of environmental protection, a set of rules has been established applicable to the manufacture of the product and other rules regarding the correct environmental treatment when these products become waste.

1.2 It is also intended to improve the environmental practices of all agents involved in electrical and electronic goods, including manufacturers, distributors, users and particularly those directly involved in the treatment of waste derived from these apparatus.

1.3 From 13th August 2005, there are two ways of disposing of this apparatus:

1.4 If you purchase a new equivalent apparatus or which has the same functions as the one you wish to dispose of, you can hand it over, free of charge, to the distributor when making your purchase, or

1.5 You can take it to local collection points.

1.6 We shall cover waste treatment costs.

1.7 The apparatus are labelled with a symbol of a "crossed-out waste container". This symbol means that the apparatus is subject to selected waste collection, different from general waste collection.

1.8 Our products are designed and manufactured with top-quality, environmental-friendly materials and components, which can be reused and recycled. In spite of this, several parts of this product are not biodegradable and therefore it should not be left in the environment. For the correct recycling of this product, please completely detach the electrical motor from the rest of the filtration equipment.

ES - CONTENEDOR DE BASURA CON RUEDAS TACHADO

1.1 Con objeto de reducir la cantidad de residuos de aparatos eléctricos y electrónicos, la peligrosidad de los componentes, fomentar la reutilización de los aparatos, la valorización de sus residuos y determinar una gestión adecuada tratando de mejorar la eficacia de la protección ambiental, se establecen una serie de normas aplicables a la fabricación del producto y otras relativas a la correcta gestión ambiental cuando se conviertan en residuo.

1.2 Así mismo, se pretende mejorar el comportamiento ambiental de todos los agentes que intervienen en el ciclo de vida de los aparatos eléctricos y electrónicos, como son los productores, los distribuidores, los usuarios y en particular, el de aquellos agentes directamente implicados en la gestión de los residuos derivados de estos aparatos.

1.3 A partir del 13 Agosto de 2005 cuando usted quiera desechar este aparato, tiene dos posibles sistemas de devolución:

1.4 Si adquiere uno nuevo que sea de tipo equivalente o realice las mismas funciones que el que desecha, podrá entregarlo, sin coste, en el acto de la compra al distribuidor.

1.5 Podrá llevarlo al sitio que destinen las diferentes entidades locales.

1.6 Nosotros nos haremos cargo de los costes de gestión.

1.7 Los aparatos van etiquetados con el símbolo de un "contenedor de basura con ruedas tachado", este símbolo es indicativo de la necesaria recogida selectiva y diferenciada del resto de las basuras urbanas.

1.8 Nuestros productos están diseñados y fabricados con materiales y componentes de alta calidad, respetuosos con el medio ambiente, que pueden ser reutilizables y reciclados. Aun así, las diferentes partes que componen este producto no son biodegradables, por lo que no se deben abandonar en el medio ambiente. Se debe de reciclar por separado, para ello separar el motor eléctrico del resto del equipo de filtración.

FR - POUBELLE À ORDURES SUR ROULETTES BARRÉE

1.1 Afin de réduire la quantité de déchets d'appareils électriques et électroniques, afin d'éviter le danger de leurs composants, d'encourager la réutilisation des appareils ainsi que la valorisation de leurs déchets, et de déterminer une gestion appropriée de ceux-ci, en essayant d'améliorer l'efficacité de la protection environnementale, ont été établies de nombreuses normes applicables à la fabrication du produit, et d'autres relatives à la gestion environnementale correcte lorsque ces appareils sont hors service.

1.2 De même, on prétend améliorer le comportement environnemental de toutes les personnes qui interviennent dans le cycle de vie des appareils électriques et électroniques, tels que les producteurs, les distributeurs, les utilisateurs et, en particulier, les intervenants directement impliqués dans la gestion des déchets dérivés de ces appareils.

1.3 À partir du 13 août 2005, quand vous souhaitez vous débarrasser de votre appareil usagé, vous avez deux façons de vous en défaire :

1.4 Si vous achetez un nouvel appareil qui est plus ou moins du même genre ou qui réalise les mêmes fonctions que votre appareil usagé, vous pourrez le remettre au distributeur, sans aucun frais à votre charge, au moment de l'achat.

1.5 Ou bien vous pourrez le déposer à l'endroit destiné à cette fin par les différents organismes locaux.

1.6 Les frais de gestion seront à notre charge.

1.7 Les appareils portent une étiquette sur laquelle figure le symbole d'une "poubelle à ordures sur roulettes barrée". Ce symbole indique la nécessité d'une collecte sélective et triée du reste des déchets urbains.

1.8 Nos produits sont conçus et fabriqués avec des matériaux et des composants de haute qualité, respectueux de l'environnement, qui sont réutilisables et recyclables. Malgré tout, les différentes parties qui composent cet article ne sont pas biodégradables ; c'est pourquoi, il ne faut pas les mettre au rebut en les jetant dans l'environnement.

DE - DURCHGESTRICHEHEN ABFALLCONTAINERS MIT RÄDERN

1.1 Um die Menge an Abfällen, die aus elektrischen und elektronischen Geräten bestehen, zu reduzieren, die Gefahr einzudämmen, die Wiederverwertung der Apparate und die Bewertung dieser Rückstände zu fördern und ein geeignetes Management zu finden, um die Wirksamkeit des Umweltschutzes zu



erhöhen, werden eine Reihe von Normen festgelegt, die auf die Herstellung des Produktes angewandt werden, und Normen, die sich auf die korrekte und umweltbewusste Entsorgung beziehen, wenn diese Produkte zu Abfall werden.

1.2 Ebenso soll das Umweltbewusstsein aller Beteiligten verbessert werden, die mit den elektrischen und elektronischen Apparaten während deren gesamtem Nutzungszyklus in Kontakt kommen, das sind zum Beispiel die Hersteller, die Vertrieber, die Benutzer und insbesondere diejenigen, die direkt mit der Entsorgung der Rückstände zu tun haben, die durch diese Apparate entstehen.

1.3 Ab dem 13. August 2005 gibt es zwei Möglichkeiten für die Rückgabe, wenn Sie diesen Apparat entsorgen möchten:

1.4 Falls Sie einen neuen, ähnlichen Apparat oder einen, der den gleichen Funktionen dient, erwerben, können Sie das alte Gerät kostenlos beim Kauf des neuen Gerätes an Ihren Verkäufer zurückgeben.

1.5 Oder Sie können den Apparat zu einer der öffentlichen Annahmestellen für diese Art von Sondermüll bringen.

1.6 Wir übernehmen die Kosten der Entsorgung.

1.7 Die Apparate sind mit einem Etikett mit dem Symbol eines „durchgestrichenen Abfallcontainers mit Rädern“ versehen. Dieses Symbol gibt an, dass es sich um Sondermüll handelt, und nicht um gewöhnlichen städtischen Müll.

1.8 Unsere Produkte bestehen aus Materialien und Komponenten hoher Qualität, die umweltfreundlich sind und wieder benutzt oder recycelt werden können. Dennoch sind die verschiedenen Teile, aus denen dieses Produkt besteht, nicht biologisch abbaubar, deshalb können sie nicht einfach weggeworfen werden. Um diesen Produkt korrekt zu recycling, bitte den elektrischen Motor von der Filteranlage zerlegen.

IT - CONTENITORE DELLA SPAZZATURA, SBARRATO

1.1 Allo scopo di ridurre la quantità di residui di apparati elettrici ed elettronici, la pericolosità dei componenti, promuovere il riutilizzo degli apparecchi, la valutazione dei loro residui e determinare una gestione adeguata cercando di migliorare l'efficacia della protezione ambientale, si stabiliscono una serie di norme applicabili alla fabbricazione del prodotto ed altre relative alla corretta gestione ambientale quando si trasformano in residui.

1.2 Allo stesso modo, si cerca di migliorare il comportamento ambientale di tutti gli agenti che intervengono nel ciclo vitale degli apparecchi elettrici ed elettronici, come i produttori, i distributori, i consumatori e, in particolare, il comportamento di quegli agenti direttamente implicati nella gestione dei residui derivati da questi apparecchi.

1.3 A partire dal 13 agosto del 2005, quando vorrà disfarsi di questo apparecchio, avrà due possibili sistemi di rottamazione a sua disposizione:

1.4 Se acquista un apparecchio nuovo che sia di tipo equivalente o che svolga le stesse funzioni di quello da rottamare, potrà consegnarlo direttamente al distributore, senza alcun costo, al momento dell'acquisto;

1.5 Potrà portarlo nel luogo appositamente destinato dai vari enti locali.

1.6 Noi ci faremo carico dei costi di gestione.

1.7 Gli apparecchi sono etichettati con il simbolo di un "contenitore della spazzatura, sbarrato", questo simbolo indica la necessaria raccolta selettiva e differenziata dal resto della spazzatura urbana.

1.8 I nostri prodotti sono progettati e fabbricati con materiali e componenti di elevata qualità, che rispettano l'ambiente, che possono essere riutilizzati e riciclati. Pur in questo caso, le varie parti che compongono questo prodotto non sono biodegradabili, per cui non devono essere abbandonate nell'ambiente. Per il riciclaggio corretto di questo prodotto, stacchi il motore dal resto dell'apparecchio di filtrazione.

NL - EEN DOORGESTREEPTE AFVALCONTAINER MET WIELEN

1.1 Teneinde het afval afkomstig van elektrische en elektronische apparaten en de schadelijke effecten van de diverse onderdelen te verminderen, het hergebruik van apparaten en de evaluatie van de effecten van het afval te bevorderen, en een gepast beheer en de bescherming van het milieu te bevorderen, zijn een aantal regels vastgesteld aangaande de fabricage van dit product alsmede de correcte milieubewuste verwerking van het apparaat wanneer het eenmaal wordt afgevoerd.

1.2 Bovendien is het de bedoeling de milieubewuste verwerking door alle agenten die bij de gebruikscyclus van de elektrische en elektronische apparaten betrokken zijn te verbeteren, zoals bijvoorbeeld leveranciers, distributeurs, gebruikers, en in het bijzonder de agenten die direct betrokken zijn bij de verwerking van het afval afkomstig van deze apparaten.

1.3 Met ingang van 13 augustus 2005 kunt u uit twee mogelijkheden kiezen wanneer u dit apparaat wilt weggoien:

1.4 Wanneer u een nieuw exemplaar aanschaft van een vergelijkbaar type of dat dezelfde functies verricht als het weg te gooien exemplaar, kunt u het oude exemplaar zonder kosten bij de distributeur inleveren bij de aankoop van het nieuwe

1.5 Of u kunt het naar de afvalverwerking brengen volgens de voorschriften van de lokale overheid.

1.6 Wij zullen de kosten van deze handelingen op ons nemen.

1.7 De apparaten zijn voorzien van een etiket met het symbool van "een doorgestreepte afvalcontainer met wielen"; dit symbool geeft aan dat het apparaat niet met het gewone afval gemengd en apart verwerkt moet worden.

1.8 Onze producten zijn ontworpen en gefabriceerd op basis van materialen en onderdelen van hoge kwaliteit die het milieu ontzien en die hergebruikt en gerecycled kunnen worden. Desondanks zijn de diverse onderdelen van dit product niet biologisch afbreekbaar, zodat deze niet in het milieu achtergelaten mogen worden. Om dit product korrekt te recyclen, relieve de elektrische motor van de Filterset los maken

PT - CONTENTOR DE LIXO COM RODAS BARRADO COM UMA CRUZ

1.1 Com o objectivo de reduzir a quantidade de resíduos dos equipamentos eléctricos e electrónicos, a perigosidade dos componentes, fomentar a reutilização dos equipamentos, a valorização dos seus resíduos e determinar uma gestão adequada tratando de melhorar a eficácia da protecção ambiental, estabelecese uma série de normas aplicáveis ao fabrico do produto e outras relativas à correcta gestão ambiental quando se transformam em resíduos.



1.2 Do mesmo modo, pretende-se melhorar o comportamento ambiental de todos os agentes que intervêm no ciclo de vida dos equipamentos eléctricos e electrónicos, como são os produtores, os distribuidores, os utilizadores e, em particular, o dos agentes directamente implicados na gestão dos resíduos derivados destes equipamentos.

1.3 A partir do dia 13 Agosto de 2005, quando quiser desfazer-se deste aparelho, tem duas possibilidades de devolução:

1.4 Se adquirir um novo aparelho que seja de tipo equivalente ou que realize as mesmas funções que o que está a deitar fora, poderá entregá-lo ao distribuidor, sem custo, no acto da compra;

1.5 Poderá levá-lo ao local destinado pelas diferentes entidades locais.

1.6 Nós assumiremos os custos de gestão.

1.7 Os equipamentos são rotulados com o símbolo de um "contentor de lixo com rodas barrado com uma cruz", que indica a necessidade de recolha selectiva e diferenciada do resto dos lixos urbanos.

1.8 Os nossos produtos são concebidos e fabricados com materiais e componentes de alta qualidade, respeitadores do ambiente, que podem ser reutilizados e reciclados. No entanto, as diferentes partes que compõem este produto não são biodegradáveis e, portanto, não devem ser abandonadas no meio ambiente. Para a reciclagem correta deste equipamento, por favor separe o motor eléctrico do resto do aparelho de filtração.