

Register Now 
www.delonghi.com/register



5713245541_01_0819

ESAM42X.4Y - ESAM42X.8Y

PERFECTA
— EVO —

KAFFEEMASCHINE
Bedienungsanleitung



DeLonghi

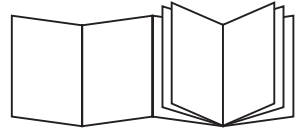

B

ESAM42X.4Y

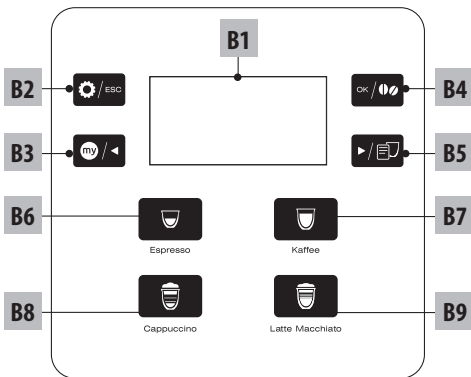

ESAM42X.8Y

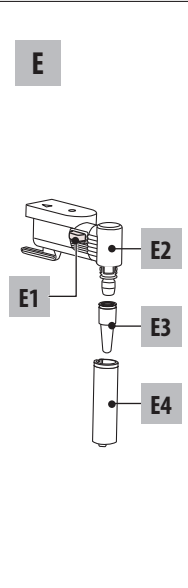
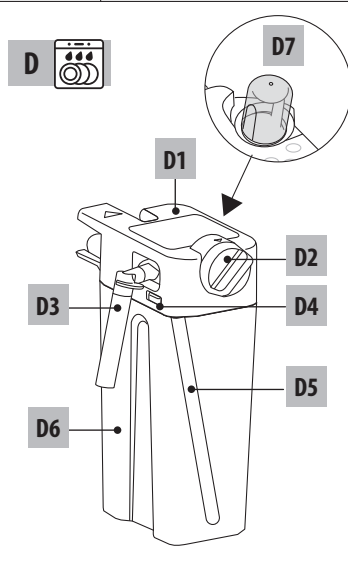
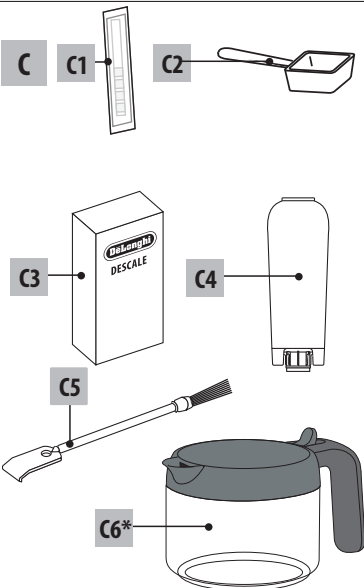
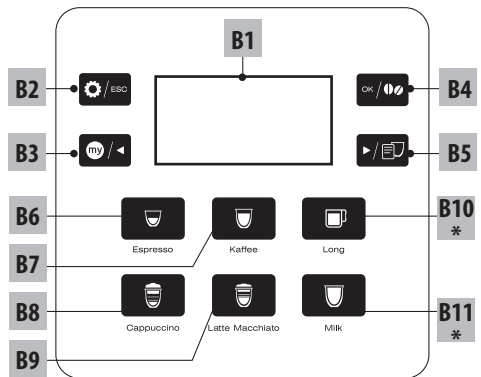

A

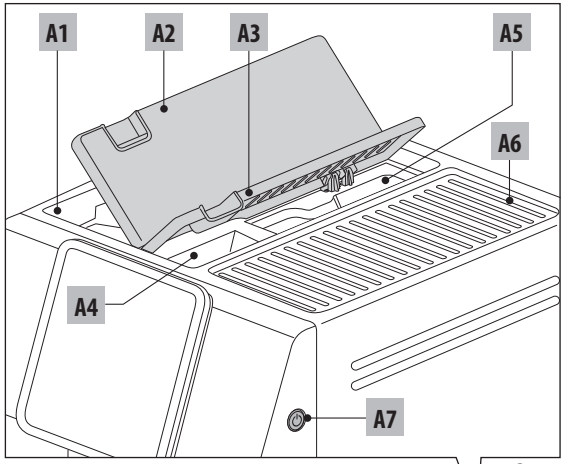

A8

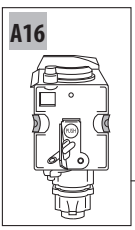
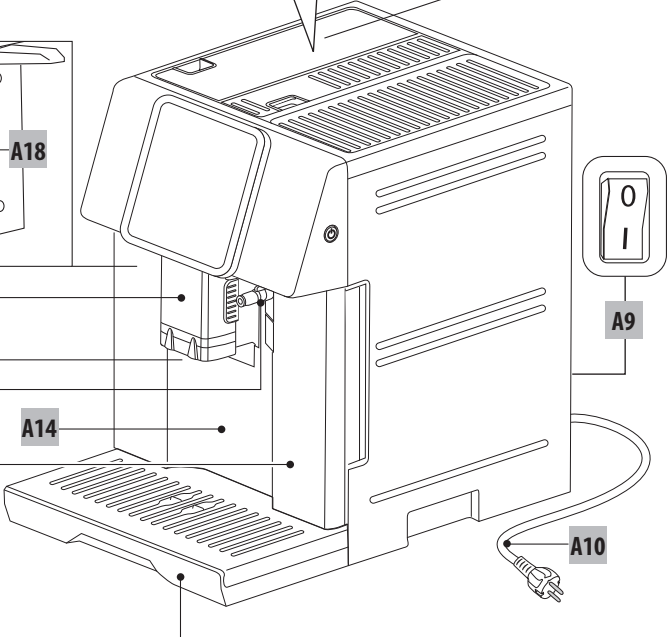
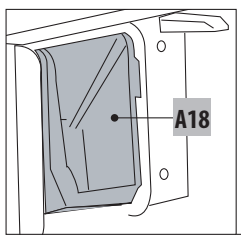

A16

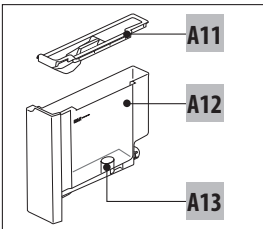

A15

A17

A14

A9

A10

A11

A12

A13

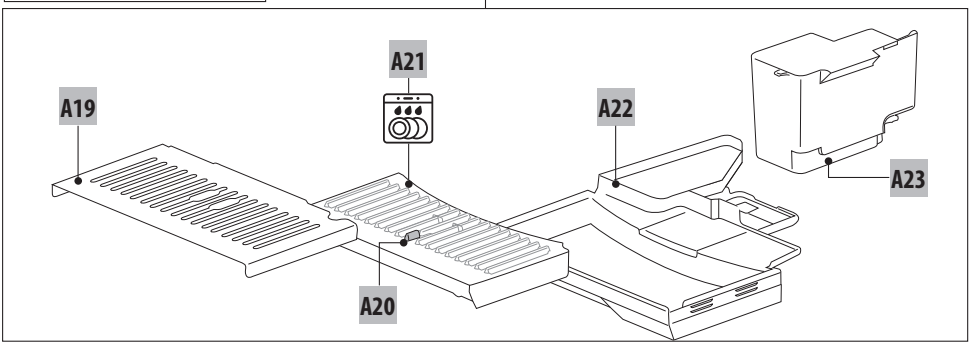

A19

A21

A22

A23

A20

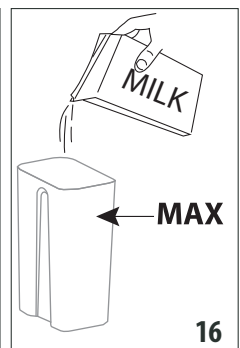
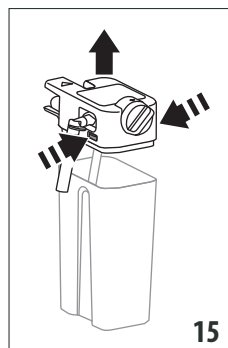
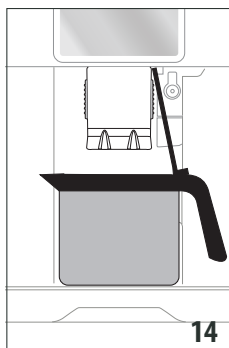
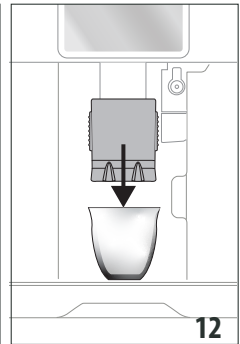
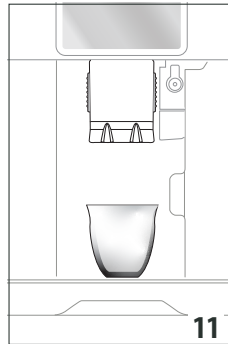
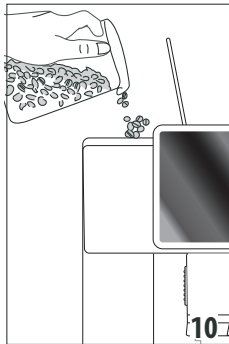
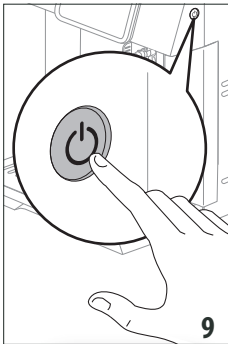
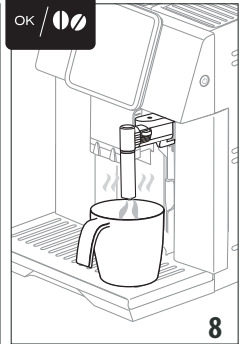
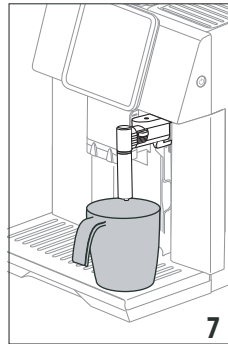
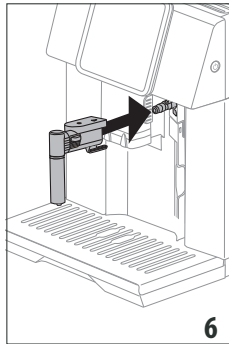
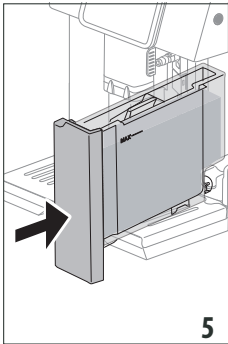
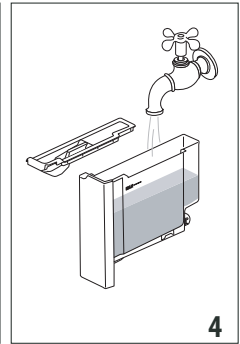
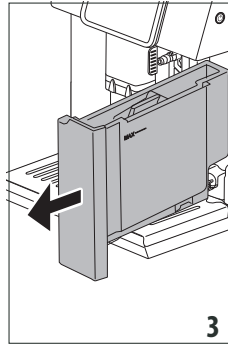
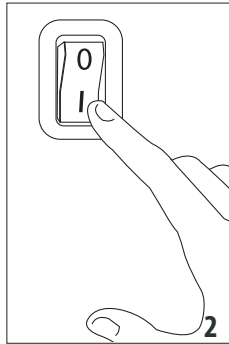
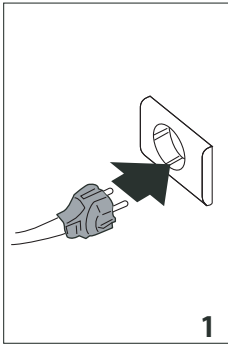

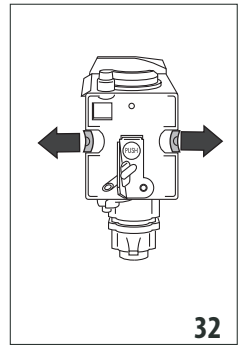
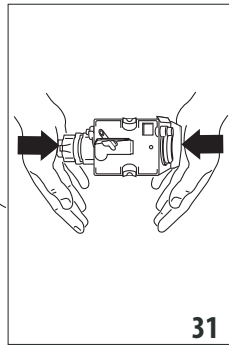
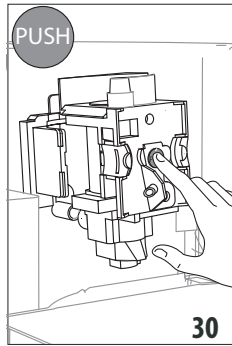
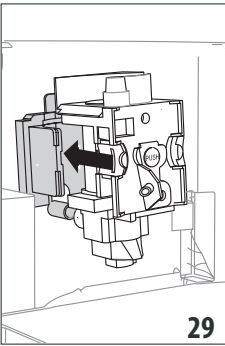
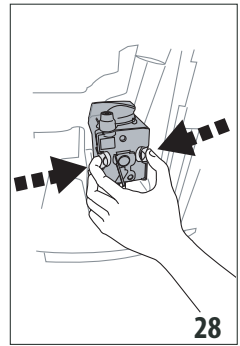
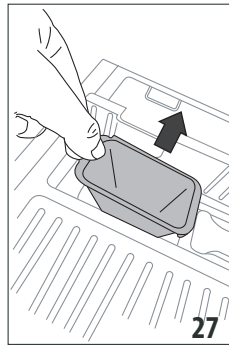
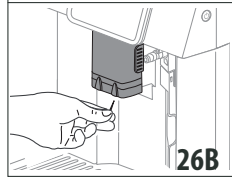
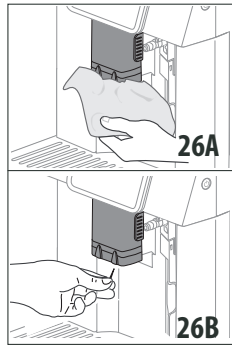
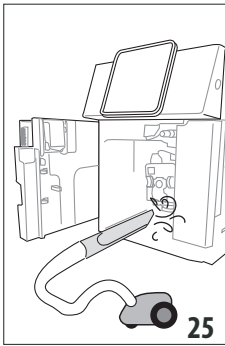
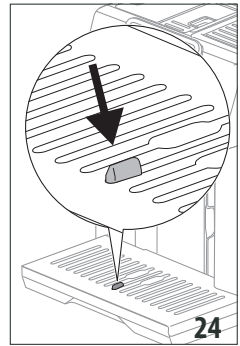
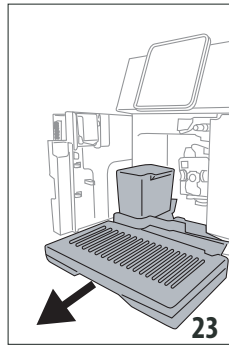
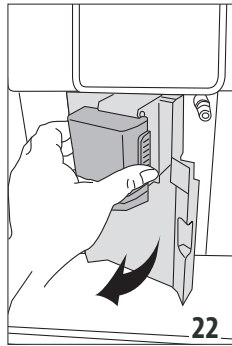
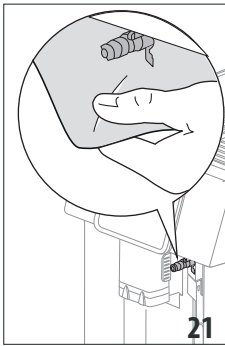
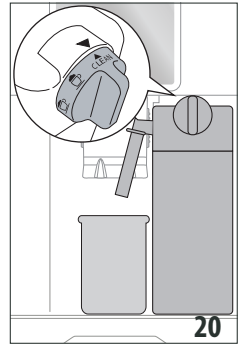
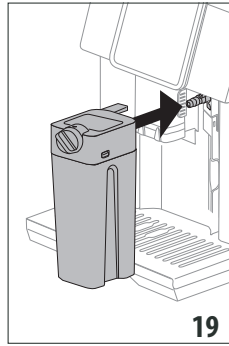
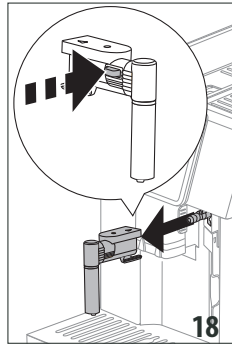
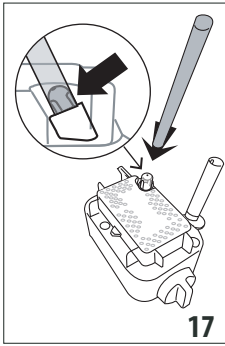

INHALT

1. EINFÜHRUNG	7
1.1 Buchstaben in Klammern	7
1.2 Probleme und Reparaturen	7
2. BESCHREIBUNG	7
2.1 Beschreibung des Gerätes	7
2.2 Beschreibung der Bedienblende (Touchscreen).....	7
2.3 Beschreibung der Zubehörteile	8
2.4 Beschreibung des Milchbehälters.....	8
2.5 Beschreibung des Heißwasserauslaufs	8
3. ERSTE INBETRIEBNAHME DES GERÄTES	8
4. EINSCHALTEN DES GERÄTES	8
5. AUSSCHALTEN DES GERÄTES	9
6. MENÜEINSTELLUNGEN	9
6.1 Spülvorgang.....	9
6.2 Sprache	9
6.3 Wartung	9
6.4 Allgemein	10
6.5 Statistiken	11
7. ZUBEREITUNG VON KAFFEE	11
7.1 Vorübergehende Änderung des Kaffeearomas	11
7.2 Zubereitung von automatischen Rezepten mit Kaffeebohnen	11
7.3 Zubereitung von Kaffee mit vorgemahlenem Kaffee.....	12
7.4 Einstellung des Mahlwerks	13
7.5 Empfehlungen für einen heißeren Kaffee....	13
8. KANNE KAFFEE	13
9. ZUBEREITUNG VON MILCHGETRÄNKEN.....	14
9.1 Füllen Sie den Milchbehälter und setzen Sie ihn ein	14
9.2 Einstellung der Milchschaummenge	14
9.3 Automatische Zubereitung von Milchgetränken.....	14
9.4 Reinigung des Milchbehälters nach jedem Gebrauch	15
10. PROGRAMMIERUNG UND AUSWAHL	15
11. AUSGABE VON HEISSWASSER	15
12. REINIGUNG	15
12.1 Reinigung der Kaffeemaschine	15
12.2 Reinigung des internen Wasserkreislaufs der Kaffeemaschine.....	16
12.3 Reinigung des Kaffeesatzbehälters	16
12.4 Reinigung der Abtropfschale und des Rosts der Abtropfschale.....	16
12.5 Reinigung des Innenraums der Kaffeemaschine	16
12.6 Reinigung des Wassertanks.....	16
12.7 Reinigung der Ausgüsse des Kaffeeauslaufs	17
12.8 Reinigung des Kaffeepulverfüllschachts.	17
12.9 Reinigung der Brühgruppe	17
12.10Reinigung des Milchbehälters (D)	17
12.11Reinigung der Heißwasserdüse	18
12.12Reinigung des Heißwasserauslaufs	18
13. ENTKALKUNG	18
14. PROGRAMMIERUNG DER WASSERHÄRTE ...	19
14.1 Messung der Wasserhärte	19
14.2 Einstellung der Wasserhärte.....	20
15. WASSERFILTER	20
15.1 Filtereinbau.....	20
15.2 Austauschen des Filters.....	21
15.3 Filterausbau	21
16. TECHNISCHE DATEN.....	21
16.1 Empfehlungen zur Energieeinsparung	21
17. DISPLAYMELDUNGEN.....	22
18. PROBLEMLÖSUNG.....	24

Vor dem Gebrauch des Gerätes lesen Sie bitte immer das Heft mit den Sicherheitshinweisen durch.

1. EINFÜHRUNG

Wir danken Ihnen für die Wahl des Kaffee-/ Cappuccino-Vollautomaten.

Wir wünschen Ihnen viel Vergnügen mit Ihrem neuen Gerät. Nehmen Sie sich ein paar Minuten Zeit, um diese Bedienungsanleitung durchzulesen. Sie vermeiden so Gefahren oder Beschädigungen an der Kaffeemaschine.

1.1 Buchstaben in Klammern

Die Buchstaben in Klammern entsprechen der in der Beschreibung des Gerätes (Seite 2-3) aufgeführten Legende.

1.2 Probleme und Reparaturen

Bei Auftreten von Betriebsstörungen versuchen Sie bitte zuerst, diese durch Befolgen der Anweisungen in den Kapiteln "17. Displaymeldungen" und "18. Problemlösung" zu beheben.

Wenn diese keine Abhilfe schaffen sollten oder Sie weitere Abklärungen wünschen, wenden Sie sich bitte an den technischen Kundendienst unter der im Blatt „Kundenservice“ angegebenen Rufnummer.

Sollte Ihr Land nicht in dem Länderverzeichnis aufgeführt sein, so rufen Sie bitte die in der Garantie angegebene Rufnummer an. Für eventuelle Reparaturen wenden Sie sich bitte ausschließlich an den technischen Kundendienst De'Longhi. Die Adresse finden Sie auf dem der Kaffeemaschine beigefügten Garantieschein.

2. BESCHREIBUNG

2.1 Beschreibung des Gerätes









(Seite 3 - A)

- A1. Kaffeebohnenbehälter
- A2. Deckel des Kaffeebohnenbehälters
- A3. Deckel des Einfüllschachts und des Messlöffelfachs
- A4. Kaffeepulvereinfüllschacht (ausziehbar)
- A5. Messlöffelfach
- A6. Tassenablage (Tassenwärmer, wenn der Energiesparmodus deaktiviert ist)
- A7. Taste ON/BEREITSCHAFT
- A8. Drehknopf zur Einstellung des Mahlgrads
- A9. Hauptschalter (auf der Rückseite des Gerätes)
- A10. Netzkabel
- A11. Deckel des Wassertanks
- A12. Wassertank
- A13. Aufnahme für Wasserfilter
- A14. Serviceklappe (ermöglicht den Zugang zum Kaffeesatzbehälter und zur Brühgruppe)
- A15. Heißwasserdüse
- A16. Kaffeeauslauf (höhenverstellbar)
- A17. Brühgruppe (zugänglich bei geöffneter Klappe)







- A18. Kaffeekanal (im Inneren der Klappe)
- A19. Tassenrost
- A20. Schwimmer zur Wasserstandsanzeige in der Abtropfschale
- A21. Rost der Abtropfschale
- A22. Abtropfschale
- A23. Kaffeesatzbehälter

2.2 Beschreibung der Bedienblende (Touchscreen)

(Seite 2 - B)

- B1. Display
- B2.  / : Menü der Geräteeinstellungen / drücken, um das Menü zu verlassen
- B3.  / : Menü zur Auswahl individueller Getränke (My). Bei der ersten Inbetriebnahme wird das Getränk direkt individuell eingestellt / Pfeiltaste zum Scrollen
- B4.  / : Um die Auswahl zu bestätigen / Auswahl des Aromas
- B5.  / : Pfeiltaste zum Scrollen / Menü für die Getränkeauswahl (Getränke ohne direkte Anwahl):

Getränk	ESAM42X.4Y	ESAM42X.8Y
2 Espresso	•	•
Ristretto	•	•
2 Ristretto	•	•
Espresso Lungo	•	•
2 Espresso Lungo	•	•
Long	•	(Taste für die direkte Anwahl)
Doppio+	•	•
Caffelatte	•	•
Heiße Milch	•	(Taste für die direkte Anwahl: Milch)
Heißwasser	•	•
Kanne Kaffee	•	•
Flat White	-	•
Cappuccino+	-	•

- B6.  Espresso: für die Ausgabe von einer Tasse Espresso
- B7.  Kaffee: für die Ausgabe von einer Tasse Kaffee.
- B8.  Cappuccino: für die Ausgabe von einer Tasse Cappuccino.
- B9.  Latte Macchiato: für die Ausgabe von einer Tasse Latte Macchiato.
- B10.  Long: für die Ausgabe von einer Tasse Kaffee Long.
- B11.  Milch: für die Ausgabe von einer Tasse heiße Milch

*Nur Modell ESAM42X.8Y

Hinweis:

Zur Aktivierung der Symbole reicht eine leichte Berührung.

2.3 Beschreibung der Zubehörteile

(Seite 2 - C)

- C1. Reaktionsstreifen „Total Hardness Test“
- C2. Messlöffel für vorgemahlene Kaffee
- C3. Entkalker
- C4. Wasserfilter (falls vorgesehen)
- C5. Reinigungspinsel
- C6. Kanne * (Nur Modell ESAM42X.8Y)

2.4 Beschreibung des Milchbehälters

(Seite 2 - D)

- D1. Deckel mit Milchaufschäumer
- D2. Milchschaumregler und Funktion CLEAN
- D3. Milchabgaberohr des Milchbehälters
- D4. Entriegelungstasten des Deckels
- D5. Milchansaugrohr
- D6. Milchbehälter
- D7. Steckverbindung des Milchansaugrohrs (unter dem Deckel)

2.5 Beschreibung des Heißwasserauslaufs





(Seite 2 - E)

- E1. Entriegelungstaste
- E2. Auslauf
- E3. Heißwasserdüse
- E4. Abnehmbare Abdeckung

3. ERSTE INBETRIEBNAHME DES GERÄTES

Hinweis:

- Beim ersten Gebrauch alle abnehmbaren Zubehörteile, die dazu bestimmt sind, mit Wasser oder Milch in Berührung zu kommen, mit heißem Wasser abspülen.
 - Beim ersten Gebrauch ist der Wasserkreislauf leer, die Kaffeemaschine könnte daher sehr laut sein: das Geräusch wird während sich der Kreislauf füllt allmählich leiser.
 - Die Kaffeemaschine wurde werkseitig unter Verwendung von Kaffee geprüft, sodass es vollkommen normal ist, wenn einige Spuren von Kaffeepulver im Mahlwerk verblieben sind. Es wird auf jeden Fall garantiert, dass diese Kaffeemaschine neu ist.
 - Wir empfehlen Ihnen, die Wasserhärte so bald wie möglich je nach individuellem Bedarf einzustellen, indem Sie, wie in Kapitel "14. Programmierung der Wasserhärte" beschrieben, vorgehen.
1. Das Gerät an das Stromnetz anschließen (Abb. 1) und sicherstellen, dass der Hauptschalter (A9) an der Rückseite des Gerätes gedrückt ist (Abb. 2);

2. „Language“ (Sprache): die Pfeiltasten zum Scrollen  /  (B3) oder  /  (B5) drücken, bis die gewünschte Sprache angezeigt wird: dann  (B4) drücken, um zu bestätigen.

Dann anhand der Anleitung auf dem Display des Gerätes fortfahren:

3. Den Wassertank (A12) herausnehmen (Abb. 3) herausnehmen, bis zur Markierungslinie MAX (auf dem Tank aufgedruckt) mit frischem Wasser füllen (Abb. 4) und dann wieder einsetzen (Abb. 5);
4. Kontrollieren, dass der Heißwasserauslauf (E) in die Düse (A15) (Abb. 6) eingesetzt ist und einen Behälter (Abb. 7) mit einem Fassungsvermögen von mindestens 500 ml darunter positionieren;
5. Zur Bestätigung  (B4) drücken: das Gerät gibt über den Auslauf (Abb. 8) Wasser aus und schaltet sich dann automatisch ab.

Nun ist die Kaffeemaschine für den normalen Gebrauch betriebsbereit.

Hinweis:

- Bei der ersten Inbetriebnahme müssen mindestens 4 - 5 Cappuccinos zubereitet werden, bevor die Kaffeemaschine ein zufriedenstellendes Resultat erzielt.
- Während der Zubereitung der ersten 4 - 5 Cappuccinos ist es normal, das Geräusch von kochendem Wasser zu hören: das Geräusch wird später leiser.
- Um die Betriebseigenschaften der Kaffeemaschine zu optimieren, wird die Installation des Wasserfilters (C4) anhand der Angaben im Kapitel "15. Wasserfilter" empfohlen. Wenn Ihr Modell keinen Filter hat, kann er bei einem der autorisierten Kundendienstzentren von De'Longhi angefordert werden.

4. EINSCHALTEN DES GERÄTES

Hinweis:

Vor dem Einschalten des Gerätes sicherstellen, dass der Hauptschalter (A9) an der Geräterückseite gedrückt ist (Abb. 2).

Bei jedem Einschalten des Gerätes wird ein automatischer Vorheiz- und Spülvorgang durchgeführt, der nicht unterbrochen werden kann. Das Gerät ist erst nach erfolgter Durchführung dieses Zyklus betriebsbereit.

Verbrühungsgefahr!

Während des Spülvorgangs tritt aus den Kaffeeausläufen (A16) etwas Heißwasser aus, das in der darunter liegenden Abtropfschale (A22) gesammelt wird. Achten Sie darauf, dass Sie nicht mit Wasserspritzern in Berührung kommen.

- Zum Einschalten des Gerätes die Taste  (A7) (Abb. 9) drücken.

- Nach Abschluss des Aufheizvorgangs führt das Gerät automatisch einen Spülvorgang durch; auf diese Weise wird nicht nur der Kessel aufgeheizt, sondern das Gerät lässt heißes Wasser durch die internen Leitungen fließen, damit auch diese sich erwärmen.

Das Gerät ist betriebsbereit, wenn die Startseite erscheint.

5. AUSSCHALTEN DES GERÄTES

Bei jedem Ausschalten führt das Gerät einen automatischen Spülvorgang aus, falls ein Kaffee zubereitet wurde.

1. Zum Ausschalten des Gerätes die Taste  (A7) (Abb. 9) drücken.
2. Falls vorgesehen, führt das Gerät den Spülvorgang durch und schaltet sich dann aus (Bereitschaft).

Hinweis:

Wenn das Gerät für längere Zeit nicht betrieben wird, muss es vom Stromnetz getrennt werden:

1. zuerst das Gerät durch Drücken der Taste  (A7) (Abb. 9) ausschalten;
2. Den Hauptschalter (A9) an der Rückseite des Gerätes (Abb. 2) auf 0 stellen.

Achtung!

Niemals den Hauptschalter drücken, wenn das Gerät eingeschaltet ist.



6. MENÜEINSTELLUNGEN





Das Menü beinhaltet 5 Optionen, einige davon mit Untergruppen:

- Spülvorgang; - Wasserkreislauf
- Sprache; entleeren;
- Instandhaltung:
 - Allgemein:
 - Temperatur einstellen,
 - Wasserhärte,
 - Auto-Abschaltung,
 - Energiesparmodus,
 - Signalton,
 - Werkseinst. Getränke,
 - Werkseinstellungen;
 - Statistiken.

6.1 Spülvorgang

Mit dieser Funktion kann Heißwasser über den Kaffeeauslauf (A16) und den Heißwasserauslauf (E), falls er eingesetzt ist, ausgegeben werden, um den internen Wasserkreislauf der Kaffeemaschine zu reinigen und aufzuheizen.

1. Positionieren Sie ein Gefäß mit einem Mindestfassungsvermögen von 200ml unter dem Kaffee- und Heißwasserauslauf (Abb. 10).
2. Drücken Sie  (B2), um das Menü aufzurufen;
3. Drücken Sie die Pfeiltasten zum Scrollen  (B3) oder  (B5), bis die gewünschte Option angezeigt wird;

















4. Drücken Sie  /  (B4): nach einigen Sekunden tritt zuerst aus dem Kaffeeauslauf und später aus dem Heißwasserauslauf (falls er eingesetzt ist) Heißwasser aus, das den internen Wasserkreislauf der Kaffeemaschine reinigt und aufheizt;
5. Um den Spülvorgang abzubrechen, drücken Sie  /  oder warten Sie, bis er automatisch abgebrochen wird.

Hinweis:

- Bei Nichtgebrauch von mehr als 3-4 Tagen wird dringend empfohlen, nach dem erneuten Einschalten und vor dem Gebrauch der Kaffeemaschine 2-3 Spülvorgänge durchzuführen;
- Es ist normal, dass sich nach Durchführung dieser Funktion Wasser im Kaffeesatzbehälter (A23) befindet.

6.2 Sprache

Wenn Sie die Sprache des Displays (D6) ändern möchten, bitte wie folgt vorgehen:



















1. Drücken Sie  /  (B2), um das Menü aufzurufen;
2. Drücken Sie die Pfeiltasten zum Scrollen  /  (B3) oder  /  (B5), bis die gewünschte Option angezeigt wird;
3. Drücken Sie  /  (B4);
4. Drücken Sie die Pfeiltasten zum Scrollen  /  (B3) oder  /  (B5), bis die gewünschte Sprache angezeigt wird;
5. Drücken Sie  /  (B4); das Gerät kehrt zum Menü zurück;
6. Drücken Sie dann  /  (B2), um das Menü zu verlassen.

6.3 Wartung

Unter dieser Menüoption sind die Wartungsarbeiten aufgeführt, die im Laufe der Zeit vom Gerät angefordert werden:

- **Entkalkung:** Für die Anleitungen bezüglich der Entkalkung wird auf Kapitel "13. Entkalkung" verwiesen.
- **Filter installieren/Filter austauschen/Filter entfernen:** Für die Anleitungen zum Installieren/Austauschen/Entfernen des Filters (C4) wird auf Kapitel "15. Wasserfilter" verwiesen.
- **Wasserkreislauf entleeren:**

Um den Vorgang zu wählen, wie folgt vorgehen:

1. Drücken Sie  /  (B2), um das Menü aufzurufen;
2. Drücken Sie die Pfeiltasten zum Scrollen  /  (B3) oder  /  (B5), bis „Wartung“ angezeigt wird;
3. Drücken Sie  /  (B4);
4. Drücken Sie die Pfeiltasten zum Scrollen  /  (B3) oder  /  (B5), bis die gewünschte Option angezeigt wird;
5. Drücken Sie  / , um sie zu wählen;
6. Drücken Sie  / , um zu bestätigen, oder  / , um zur vorhergehenden Bildschirmseite zurückzukehren;

Folgen Sie der Anleitung:

7. Ziehen Sie den Kaffeesatzbehälter (A23) heraus und leeren Sie ihn Drücken Sie  / ;

8. Leeren Sie die Abtropfschale (A22) und setzen Sie sie zusammen mit dem Kaffeesatzbehälter und dem Rost (A21) wieder ein. Drücken Sie / ;
9. Positionieren Sie einen Behälter unter dem Kaffeeauslauf (A16) und unter dem Heißwasserauslauf (E). Drücken Sie / ;
10. Das Gerät führt aus dem Kaffeeauslauf einen Spülvorgang durch;
11. Ziehen Sie den Wassertank (A12)heraus, leeren Sie ihn komplett und drücken Sie dann / ;
12. (Wenn der Filter installiert ist) Entfernen Sie den Filter (C4) aus dem Wassertank und drücken Sie dann / ;
13. Setzen Sie den Wassertank wieder ein und drücken Sie dann / ;
14. Warten Sie, bis die Kaffeemaschine die Entleerung durchführt; (Vorsicht: Heißwasser fließt!). Während sich der Kreislauf leert könnte das Gerät lauter werden: es handelt sich um den normalen Gerätebetrieb.
15. Ziehen Sie die Abtropfschale heraus, leeren Sie sie und setzen Sie sie wieder ein, drücken Sie dann / ;
16. Drücken Sie nach Beendigung des Ablaufs / . Das Gerät führt die Ausschaltung durch.

Hinweis:

Bei der nächsten Einschaltung fordert die Kaffeemaschine das Befüllen des Wasserkreislaufs an: befolgen Sie die Angaben ab Punkt 3 des Abschnitts "3. Erste Inbetriebnahme des Gerätes".

6.4 Allgemein

Unter dieser Menüoption sind die individuellen Einstellungen der Grundfunktionen des Gerätes aufgeführt:

1. Drücken Sie / (B2) , um das Menü aufzurufen;
2. Drücken Sie die Pfeiltasten zum Scrollen / (B3) oder / (B5), bis „Allgemein“ angezeigt wird;
3. Drücken Sie / (B4) , um zu bestätigen;
4. Drücken Sie die Pfeiltasten zum Scrollen / oder / , bis die gewünschte Option angezeigt wird:

Temperatur einstellen:

Zur Änderung der Wassertemperatur, mit der die Kaffeeausgabe erfolgt, bitte wie folgt vorgehen:

- Drücken Sie / (B4). Auf dem Display (D6) wird der derzeit eingestellte Wert angezeigt und der Wert „Neu“ blinkt;
- Wählen Sie mit den Pfeiltasten zum Scrollen / (B3) oder / (B5)den neuen Wert, der eingestellt werden soll;
- 5. Wenn der gewünschte Wert gewählt ist (niedrig, mittel, hoch) drücken Sie / .

Das Gerät kehrt zur vorhergehenden Bildschirmseite zurück.

Hinweis:

Die Temperaturänderung ist bei großen Mengen wirksamer.

Wasserhärte

Für die Anleitungen zur Definition und Programmierung der Wasserhärte wird auf Kapitel „16. Programmierung der Wasserhärte“ verwiesen.

Auto-Abschaltung (Bereitschaft):

Die Auto-Abschaltung kann so eingestellt werden, dass sich das Gerät nach 15 oder 30 Minuten bzw. nach 1, 2 oder 3 Stunden Nichtgebrauch abschaltet.

- Drücken Sie / (B4). Auf dem Display (B1) wird der derzeit eingestellte Wert angezeigt und der Wert „Neu“ blinkt;
- Wählen Sie mit den Pfeiltasten zum Scrollen / (B3) oder / (B5)den neuen Wert, der eingestellt werden soll;
- Wenn der gewünschte Wert gewählt ist (15 min, 30 min, 1 Stunde, 2 oder 3 Stunden), drücken Sie / .

Das Gerät kehrt zur vorhergehenden Bildschirmseite zurück.

Energiesparmodus:

Zur Deaktivierung oder Aktivierung des „Energiesparmodus“ bitte wie folgt vorgehen:

- Drücken Sie / (B4). Auf dem Display (D6) werden sowohl der derzeitige Status („Aktiv“ oder „Nicht aktiv“) als auch der Vorgang angezeigt, der bei Bestätigung mit / durchgeführt wird („Deaktivieren?“ oder „Aktivieren?“);
- Drücken Sie / , um die Funktion zu deaktivieren oder zu aktivieren.

Das Gerät kehrt zur vorhergehenden Bildschirmseite zurück.

Hinweis:

- wenn die Funktion aktiv ist, erscheint auf dem Display das Symbol „ECO“.
- Im Energiesparmodus sind bis zur Ausgabe des ersten Kaffees oder des ersten Milchgetränks einige Sekunden Wartezeit erforderlich, da die Maschine sich erst aufheizen muss.
- Wenn der Milchbehälter (D) eingesetzt ist, ist die Funktion „Energiesparmodus“ nicht wirksam.

Signalton:

Mit dieser Funktion wird der Signalton aktiviert oder deaktiviert. Dazu wie folgt vorgehen:

- Drücken Sie / (B4). Auf dem Display (D6) werden sowohl der derzeitige Status („Aktiv“ oder „Nicht aktiv“) als auch der Vorgang angezeigt, der bei Bestätigung mit / durchgeführt wird („Deaktivieren?“ oder „Aktivieren?“);
- Drücken Sie / , um die Funktion zu deaktivieren oder zu aktivieren.

Das Gerät kehrt zur vorhergehenden Bildschirmseite zurück.

Werkseinst. Getränke

Mit dieser Funktion können alle Getränke bzw. einzelne Getränke, die individuell eingestellt wurden, auf die Werkseinstellungen zurückgesetzt werden.

- Drücken Sie $\text{OK}/\bullet\bullet$ (B4). Das Display (D6) zeigt die Getränke an, die individuell eingestellt wurden, und die Option „Alle“;
- Wählen Sie „Alle“, wenn Aroma und Menge für alle Getränke auf die standardmäßigen Werkseinstellungen zurückgesetzt werden sollen, oder wählen Sie das gewünschte Getränk, drücken Sie dann $\text{OK}/\bullet\bullet$;
- um zu den Werkseinstellungen zurückzukehren, drücken Sie $\text{OK}/\bullet\bullet$.
- Das Gerät bestätigt die Rücksetzung und kehrt zur vorhergehenden Bildschirmseite zurück.

Setzen Sie ein weiteres Getränk zurück oder drücken Sie ESC/ESC (B2), um das Menü zu verlassen.

Werkseinstellungen:

Mit dieser Funktion werden alle Geräte- und Getränkeinstellungen zurückgesetzt (außer der Sprache, die wie beim ersten Einschalten eingestellt bleibt).

1. Drücken Sie $\text{OK}/\bullet\bullet$ (B4);
2. Drücken Sie $\text{OK}/\bullet\bullet$, um alle Einstellungen zurückzusetzen;
3. Das Gerät bestätigt die Rücksetzung und kehrt zur vorhergehenden Bildschirmseite zurück.

Drücken Sie ESC/ESC (B2), um das Menü zu verlassen.

6.5 Statistiken

Mit dieser Funktion werden die statistischen Daten der Kaffeemaschine angezeigt. Zur Anzeige der Daten wie folgt vorgehen:



1. Drücken Sie ESC/ESC (B2), um das Menü aufzurufen;
2. Drücken Sie die Pfeiltasten zum Scrollen $\text{my}/\blacktriangleleft$ (B3) oder $\blacktriangleright/\text{my}$ (B5), bis die Option „Statistiken“ angezeigt wird;
3. Drücken Sie $\text{OK}/\bullet\bullet$ (B4): auf dem Display (D6) werden die statistischen Daten der Kaffeemaschine angezeigt: blättern Sie mit den Pfeiltasten zum Scrollen $\text{my}/\blacktriangleleft$ oder $\blacktriangleright/\text{my}$ durch die Optionen;
4. Drücken Sie dann ESC/ESC , um das Menü zu verlassen.



Um zur Startseite zurückzukehren, drücken Sie erneut ESC/ESC .

7. ZUBEREITUNG VON KAFFEE

7.1 Vorübergehende Änderung des Kaffeearomas

Um das Kaffeearoma der automatischen Rezepte vorübergehend individuell einzustellen, drücken Sie $\text{OK}/\bullet\bullet$ (B4):

	Individuell (falls programmiert) / Standard
	EXTRA-MILD

	MILD
	MITTEL
	KRÄFTIG
	EXTRA-KRÄFTIG
	(siehe "7.3 Zubereitung von Kaffee mit vorgemahlenem Kaffee")

Hinweis:







- Die Änderung des Aromas wird nicht gespeichert und bei der nächsten automatischen Ausgabe wählt das Gerät den vordefinierten Wert (1 my).
- Wenn die Ausgabe nicht einige Sekunden nach der vorübergehenden individuellen Einstellung des Aromas erfolgt, kehrt das Aroma wieder zum vordefinierten Wert zurück (1 my).











7.2 Zubereitung von automatischen Rezepten mit Kaffeebohnen

Achtung!

Verwenden Sie keine grünen, karamellisierten oder kandierten Kaffeebohnen, da sie am Mahlwerk ankleben und es beschädigen können.









1. Geben Sie die Kaffeebohnen in den Kaffeebohnenbehälter (A1) (Abb. 10);
2. Stellen Sie unter die Ausgüsse des Kaffeeauslaufs (A16):
- 1 Tasse, wenn Sie einen Kaffee möchten (Abb. 11);
- 2 Tassen, wenn Sie 2 Kaffees möchten (siehe Hinweis am Ende des Abschnitts).
3. Senken Sie den Kaffeeauslauf, damit er so nah wie möglich an der Tasse positioniert ist: Sie erhalten so eine bessere Crema (Abb. 12).
4. Den gewünschten Kaffee auswählen:

Getränke mit direkter Anwahl			
Rezept	Menge	Programmierbare Menge	Vordefiniertes Aroma
 Espresso (B6)	≈ 40 ml	von ≈30 bis ≈ 80ml	
 Coffee (B7)	≈ 180 ml	von ≈100 bis ≈240ml	
Nur Modell ESAM42X.8Y			
 Long (B10)	≈ 160 ml	von ≈115 bis ≈250ml	

Getränke mit direkter Anwahl			
Kaffegetränke wählbar über  (B5) und indem mit  /  (B4) bestätigt wird			
Ristretto	≈ 30 ml	von ≈20 bis ≈40ml	
Espresso Lungo	≈ 120 ml	von ≈80 bis ≈180ml	
Doppio+	≈ 120 ml	von ≈80 bis ≈180ml	 +
2 Espresso	≈ 40 ml x 2 Tassen	--	
2 Ristretto	≈ 30 ml für 2 Tassen	--	
2 Espresso Lungo	≈ 120 ml x 2 Tassen	--	
Long * (Nur Modell ESAM42X.4Y)	≈ 160 ml	von ≈115 bis ≈250ml	

- Die Zubereitung beginnt und auf dem Display (D6) erscheinen das gewählte Getränk sowie ein Fortschrittsbalken, der sich während der Zubereitung allmählich füllt.

Hinweis:

- Es können gleichzeitig 2 Tassen ESPRESSO, RISTRETTO, ESPRESSO LUNGO zubereitet werden, indem während der Zubereitung der einzelnen Getränke „X2“  (B5) gedrückt wird (der Text bleibt bei Beginn der Zubereitung für einige Sekunden eingeblendet).
- Während der Kaffe Zubereitung kann die Kaffeeausgabe jederzeit abgebrochen werden, indem „STOP“ -  /  (B5) oder  /  (B2) gedrückt wird.
- Wenn Sie nach abgeschlossener Kaffeeausgabe mehr Kaffee in der Tasse möchten, einfach „EXTRA“ drücken (innerhalb von 3 Sekunden) -  (B4). Sobald die gewünschte Menge erreicht ist, brechen Sie bitte durch Drücken von „STOP“ ab -  /  (B5).

Nach erfolgter Zubereitung ist das Gerät für einen neuen Gebrauch bereit.

Hinweis:



- Während des Betriebs erscheinen auf dem Display einige Meldungen (Wassertank füllen, Kaffeesatzbehälter leeren, usw.), deren Bedeutung im Kapitel "18. Problemlösung" aufgeführt ist.
- Für einen heißeren Kaffee wird auf den Abschnitt "7.5 Empfehlungen für einen heißeren Kaffee" verwiesen.







- Wenn der Kaffee tröpfchenweise, zu schnell mit wenig Crema oder zu kalt herausläuft, lesen Sie bitte die in Kapitel "18. Problemlösung" angegebenen Ratschläge.
- Um die Getränke nach dem eigenen Geschmack individuell einzustellen, wird auf das Kapitel "10. Programmierung und Auswahl" verwiesen.

7.3 Zubereitung von Kaffee mit vorgemahlenem Kaffee

Achtung!

- Das vorgemahlene Kaffeepulver niemals in die ausgeschaltete Kaffeemaschine füllen, um zu vermeiden, dass es sich im Innern der Maschine ausbreitet und die Maschine verschmutzt. In diesem Fall könnte die Kaffeemaschine beschädigt werden.
- Niemals mehr als 1 gestrichenen Messlöffel (C2) einfüllen, da das Maschineninnere sonst verschmutzen oder der Einfüllschacht (A4) verstopfen könnte.
- Bei der Verwendung von vorgemahlenem Kaffee kann jeweils nur eine Tasse Kaffee zubereitet werden.

- Drücken Sie wiederholt die Taste  (B4) bis das Display (D6) „“ anzeigt;
- Vergewissern Sie sich, dass der Einfüllschacht nicht verstopft ist; füllen Sie dann einen gestrichenen Messlöffel vorgemahlene Kaffee ein;
- Stellen Sie eine Tasse unter die Ausgüsse des Kaffeeauslaufs (A16) (Abb. 12);
- Den gewünschten Kaffee anwählen:

Rezept	Menge
 Espresso (B6)	≈ 40 ml
 Coffee (B7)	≈ 180 ml
Nur Modell ESAM42X.8Y	
 Long (B10)	≈ 160 ml
Kaffegetränke wählbar über  (B5) und indem mit  /  (B4) bestätigt wird	
Ristretto	≈ 30 ml
Espresso Lungo	≈ 120 ml
Kaffegetränke wählbar über  (B5)	
Long * (Nur Modell ESAM42X.4Y)	≈ 160 ml

- Die Zubereitung beginnt und auf dem Display erscheinen das gewählte Getränk sowie ein Fortschrittsbalken, der sich während der Zubereitung allmählich füllt.

Hinweis:

Wenn Sie nach abgeschlossener Kaffeeausgabe mehr Kaffee in der Tasse möchten, einfach „EXTRA“ drücken (innerhalb von 3 Sekunden) - ►/☞ (B5). Sobald die gewünschte Menge erreicht ist, brechen Sie bitte ab mit ☹/◀ (B3).

Achtung! Zubereitung von Kaffee LONG ☞:

Bei halber Zubereitung fordert die Kaffeemaschine dazu auf, einen weiteren gestrichelten Messlöffel vorgemahlene Kaffee einzufüllen: drücken Sie nach dem Einfüllen ☼/☹ (B4).

Hinweis:

- Wenn der „Energiesparmodus“ aktiviert ist, kann die Ausgabe des ersten Kaffees einige Sekunden Wartezeit erfordern.
- Während des Betriebs erscheinen auf dem Display einige Meldungen (Wassertank füllen, Kaffeesatzbehälter leeren, usw.), deren Bedeutung im Kapitel "18. Problemlösung" aufgeführt ist.
- Für einen heißeren Kaffee wird auf den Abschnitt "7.5 Empfehlungen für einen heißeren Kaffee" verwiesen.
- Wenn der Kaffee tröpfchenweise, zu schnell mit wenig Crema oder zu kalt herausläuft, lesen Sie bitte die in Kapitel "18. Problemlösung" angegebenen Ratschläge.

7.4 Einstellung des Mahlwerks

Da das Mahlwerk bereits werksseitig für eine korrekte Kaffeeausgabe voreingestellt wurde, brauchen Sie dieses, zumindest anfangs, nicht einzustellen.

Sollte der Kaffee nach den ersten Kaffeezubereitungen dennoch zu dünn und mit wenig Crema oder zu langsam (tröpfchenweise) ausgegeben werden, muss dies mit dem Drehknopf zur Einstellung des Mahlgrads korrigiert werden (A8) (Abb. 13).

Hinweis:

Der Drehknopf zur Einstellung des Mahlgrads darf nur bei laufendem Mahlwerk in der Anfangsphase der Zubereitung der Kaffeegetränke verstellt werden.

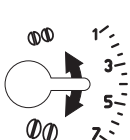

Wenn die Kaffeeausgabe zu langsam oder gar nicht erfolgt, um eine Position nach rechts zur Nummer 7 drehen.

Um hingegen einen stärkeren Kaffee mit besserer Crema zu erhalten, um eine Position nach links zur Nummer 1 drehen

(nicht mehr als eine Position auf einmal, ansonsten kann der Kaffee danach tröpfchenweise austreten).

Die Wirkung dieser Korrektur bemerken Sie erst nach der Ausgabe von mindestens 2 Kaffees nacheinander. Sollte nach dieser Einstellung das gewünschte Ergebnis nicht erzielt worden sein, muss die Korrektur durch Drehen des Knopfs um eine weitere Position wiederholt werden.

7.5 Empfehlungen für einen heißeren Kaffee

Für einen heißeren Kaffee empfehlen wir:

- einen Spülvorgang durchzuführen, indem die Funktion „Spülvorgang“ im Menü Einstellungen angewählt wird (Abschnitt "6.1 Spülvorgang");
- die Tassen mit heißem Wasser vorzuwärmen (und zwar mit der Funktion Heißwasser, siehe Kapitel "11. Ausgabe von Heißwasser");
- die Kaffeetemperatur im Menü „Einstellungen“ zu erhöhen (siehe Abschnitt "6.4 Allgemein"). Die Temperaturänderung ist bei großen Mengen wirksamer.

8. KANNE KAFFEE

Dieses Getränk auf der Basis von Espresso ist ein leichtes und ausgewogenes Rezept mit einer dünnen Schicht Crema, ideal für ein gemütliches Beisammensein.

- Stellen Sie eine Kanne unter den Kaffeeauslauf (A16) (Abb. 14): bei der Auswahl der Kanne muss die ausgegebene Menge berücksichtigt werden, das heißt:

Anzahl der Tassen	Menge (ml)
☞	250
☞	500
☞	750

ESAM45X.8Y: Verwenden Sie die mitgelieferte Kanne (C6).

- Drücken Sie ►/☞ (B5);
- Drücken Sie ☹/◀ (B3) oder ►/☞, bis der Name des Getränks angezeigt wird;
- Bestätigen Sie durch Drücken von ☼/☹ (B4);
- Drücken Sie ☹/◀ (B3) oder ►/☞, um die Anzahl der Tassen zu wählen;
- Bestätigen Sie durch Drücken von ☼/☹;
- Drücken Sie ☹/◀ (B3) oder ►/☞, um das Aroma zu wählen;
- Bestätigen Sie durch Drücken von ☼/☹ oder ►/☞;
- Nach einigen Sekunden beginnt das Gerät automatisch mit der Zubereitung.

Nach erfolgter Zubereitung ist das Gerät für einen neuen Gebrauch bereit.

Hinweis:

- ☼/esc (B2): drücken Sie, wenn Sie die Zubereitung vollständig abbrechen und auf betriebsbereit zurückkehren möchten.

SICHERHEITSHINWEIS:

Nachdem die Kanne Kaffee zubereitet wurde, die Kaffeemaschine für 5 Minuten

abkühlen lassen, bevor ein anderes Getränk zubereitet wird. Überhitzungsgefahr!

9. ZUBEREITUNG VON MILCHGETRÄNKEN

Hinweis:

Um zu vermeiden, dass die Milch zu wenig aufschäumt oder große Blasen aufweist, reinigen Sie bitte stets den Deckel des Milchbehälters (D1) und die Heißwasserdüse (A15) entsprechend den Angaben in den Abschnitten "9.4 Reinigung des Milchbehälters nach jedem Gebrauch", "12.10 Reinigung des Milchbehälters (D)" e "12.11 Reinigung der Heißwasserdüse".

9.1 Füllen Sie den Milchbehälter und setzen Sie ihn ein



1. Drücken Sie die Entriegelungstasten (D4) und heben Sie den Deckel des Milchbehälters an (D1) (Abb. 15);
2. Füllen Sie eine ausreichende Menge Milch in den Milchbehälter (D6) , wobei der auf dem Behälter angegebene Füllstand MAX nicht überschritten werden darf (Abb. 16).
3. Stellen Sie sicher, dass das Milchsaugrohr (D5) richtig in die entsprechende Aufnahme am Boden des Milchbehälterdeckels eingesetzt ist (Abb. 17), indem Sie es ganz nach unten schieben;
4. Positionieren Sie den Deckel wieder auf dem Milchbehälter.
5. Entfernen Sie, falls vorhanden, den Heißwasserauslauf (E), indem Sie die Entriegelungstaste (E1) drücken (Abb. 18);
6. Setzen Sie den Milchbehälter ein und drücken Sie ihn fest auf die Düse (A15) (Abb. 19): von der Kaffeemaschine ertönt ein Signalton (sofern aktiv);
7. Stellen Sie eine ausreichend große Tasse unter die Ausgüsse des Kaffeeauslaufs (A16) und unter das Milchausgaberohr des Milchbehälters (D3);
8. Beachten Sie die nachfolgenden Anleitungen für die einzelnen Funktionen.

Hinweis:

- Um einen üppigeren und gleichmäßigeren Schaum zu erhalten, verwenden Sie ganz oder teilweise entrahmte Milch mit Kühlschranktemperatur (etwa 5°C).
- Die Qualität des Schaums kann variieren, je nach:
 - Typ der Milch oder des pflanzlichen Getränks;
 - verwendeter Marke;
 - Zutaten und Nährwerten.
- Wenn der „Energiesparmodus“ aktiviert ist, könnte die Ausgabe des Getränks einige Sekunden Wartezeit erfordern.







9.2 Einstellung der Milchschaummenge

Durch Drehen des Milchschaumreglers (D2) wird die Menge des Milchschaums ausgewählt, die während der Zubereitung der Milchgetränke ausgegeben wird.





Position des Drehknopfs	Beschreibung	Empfohlen für...
	Kein Schaum	HEISSE MILCH (nicht aufgeschäumt) /CAFFELATTE
	W e n i g Schaum	LATTE MACCHIATO/ FLAT WHITE
	Max. Schaum	CAPPUCCINO/ CAPPUC- CINO+* / HEISSE MILCH (aufgeschäumt)

* (Nur Modell ESAM42X.8Y)

9.3 Automatische Zubereitung von Milchgetränken

1. Den Milchbehälter (D) füllen und, wie zuvor gezeigt, andocken;
 2. Das gewünschte Getränk anwählen:
Mit direkter Anwahl:
 -  : Cappuccino (B8)
 -  : Latte Macchiato (B9)
 -  : Milch (B11) (*ESAM42X.8Y - Heiße Milch)
- Wählbar durch Drücken von**  (B5) **und Bestätigen mit**  /  (B4):
- Flat white (* nur Modell ESAM42X.8Y)
 - Cappuccino+ (* nur Modell ESAM42X.8Y)
 - Heiße Milch (*ESAM42X.4Y - Milch)
3. Nach einigen Sekunden beginnt das Gerät automatisch mit der Zubereitung und auf dem Display erscheinen das gewählte Getränk sowie ein Fortschrittsbalken, der sich während der Zubereitung allmählich füllt;
 4. Nach der Milchausgabe bereitet das Gerät automatisch den Kaffee zu (für die Getränke, bei denen dies vorgesehen ist).

Hinweis:



-  /ESC (B2): drücken, wenn Sie die Zubereitung vollständig abbrechen und zur Startseite zurückkehren möchten.
- „STOP“  /  (B3) :: drücken, um die Ausgabe von Milch oder Kaffee abbrechen und zur nächsten Ausgabe zu wechseln (falls vorgesehen), um das Getränk zu beenden.
- Wenn Sie nach abgeschlossener Ausgabe mehr Kaffee in der Tasse möchten, drücken Sie bitte die Taste für „EXTRA“ -  (B5).
- Lassen Sie den Milchbehälter nie lange Zeit außerhalb des Kühlschranks stehen: je höher die Milchttemperatur ist (5°C ideal), desto schlechter ist die Qualität des Milchschaums.
- Die Getränke können individuell eingestellt werden (siehe Kapitel "10. Programmierung und Auswahl").

9.4 Reinigung des Milchbehälters nach jedem Gebrauch

Nach jedem Gebrauch der Milchkfunktionen muss der Deckel mit dem Milchaufschäumer gereinigt werden:







1. Lassen Sie den Milchbehälter (D) in der Kaffeemaschine (der Milchbehälter braucht nicht geleert zu werden);
2. Stellen Sie eine Tasse oder ein anderes Gefäß unter das Milchausgaberohr.
3. Drehen Sie den Milchschaumregler (D2) auf „CLEAN“ (Abb. 20): auf dem Display erscheinen ein Fortschrittsbalken, der sich während des Vorgangs allmählich füllt, und der Text „Reinigung läuft“. Die Reinigung wird automatisch abgebrochen;
4. Stellen Sie den Drehknopf wieder auf eine der wählbaren Schaumarten;
5. Entfernen Sie den Milchbehälter und reinigen Sie die Dampfdüse (A15) immer mit einem Schwamm (Abb. 21).

Hinweis:

- Wenn Sie mehrere Tassen Milchgetränke zubereiten möchten, muss der Milchbehälter nach der letzten Zubereitung gereinigt werden: in diesem Fall drücken Sie /ESC (B2), wenn die Anforderungsmeldung erscheint, um zum Hauptmenü zurückzukehren.
- Wenn die Reinigung nicht durchgeführt wird, erscheint auf dem Display das Symbol , um daran zu erinnern, dass der Milchbehälter gereinigt werden muss.
- Der Milchbehälter kann im Kühlschrank aufbewahrt werden.
- In einigen Fällen muss für die Durchführung der Reinigung das Aufheizen der Kaffeemaschine abgewartet werden.



10. PROGRAMMIERUNG UND AUSWAHL

Im „my“ Menü werden die Getränke nach dem eigenen Geschmack programmiert.

1. Drücken Sie /◀ (B3);
2. Drücken Sie die Pfeiltasten zum Scrollen /◀ (B3) oder ▶/☐ (B5), bis das gewünschte Getränk angezeigt wird;
3. Drücken Sie /● (B4), um das Getränk zu wählen;
4. • **Kaffegetränke:** auf dem Display (D6) erscheint „Aroma programmieren“: drücken Sie die Pfeiltasten zum Scrollen /◀ oder ▶/☐ (B5), bis das gewünschte Aroma gewählt ist. Drücken Sie /●, um die Auswahl zu bestätigen: die Zubereitung beginnt und auf dem Display erscheinen „Kaffee programmieren“ sowie ein Balken, der sich während der Zubereitung allmählich füllt: sobald die gewünschte Menge in der Tasse ist, drücken Sie /◀ (STOP).
- **Milchgetränke:** nachdem das Aroma gewählt und bestätigt wurde, beginnt die Zubereitung und auf dem Display erscheinen „Milch programmieren“ sowie ein

Balken, der sich während der Milchausgabe allmählich füllt: sobald die gewünschte Menge in der Tasse ist, drücken Sie /●.

Das Gerät führt nun mit der Kaffeezubereitung fort: drücken Sie /●, um die Ausgabe abzubrechen, sobald die gewünschte Kaffeemenge ausgegeben wurde.

5. Speichern Sie die Programmierung durch Drücken von /● (andernfalls drücken Sie /ESC (B2)).
6. „Param. gespeichert“ (oder „Param. n. gespeichert“). Das Gerät kehrt auf betriebsbereit zurück.



Hinweis:

- Auf dem Display erscheint „STOP“, wenn die kleinste programmierbare Menge erreicht ist.
- „STOP“: : drücken Sie die entsprechende Taste, um die Ausgabe von Milch oder Kaffee abzubrechen und zur nächsten Ausgabe zu wechseln (falls vorgesehen), um das Getränk zu beenden.
- Wenn Sie nach abgeschlossener Ausgabe mehr Kaffee in der Tasse möchten, drücken Sie bitte die Taste für „EXTRA“.

11. AUSGABE VON HEISSWASSER

Achtung! Verbrühungsgefahr.

Lassen Sie die Kaffeemaschine bei der Heißwasserausgabe nicht unbeaufsichtigt.

1. Kontrollieren Sie, dass der Heißwasserauslauf (E) richtig an der Heißwasserdüse (A15) eingearastet ist;
2. Positionieren Sie einen Behälter unter dem Auslauf (so nah wie möglich, um Spritzer zu vermeiden) (Abb. 7);
3. Drücken Sie ▶/☐ (B5) und blättern Sie durch die Getränke des Menüs, drücken Sie die Pfeiltasten zum Scrollen /◀ (B3) oder ▶/☐ (B5), bis „Heißwasser“ angezeigt wird;
4. Drücken Sie /● (B4): auf dem Display erscheint ein Fortschrittsbalken, der sich während der Zubereitung allmählich füllt;
5. Die Kaffeemaschine gibt Heißwasser aus und unterbricht dann automatisch die Abgabe: Um die Heißwasserausgabe manuell abzubrechen, drücken Sie /◀ (STOP).

Hinweis:

- Wenn der „Energiesparmodus“ aktiviert ist, kann die Ausgabe von Heißwasser einige Sekunden Wartezeit erfordern.
- Die ausgegebene Wassermenge kann individuell eingestellt werden (siehe Abschnitt "10. Programmierung und Auswahl").

12. REINIGUNG

12.1 Reinigung der Kaffeemaschine

Folgende Teile der Kaffeemaschine müssen regelmäßig gereinigt werden:

- interner Kreislauf der Kaffeemaschine;

- Kaffeesatzbehälter (A23);
- Abtropfschale (A22) und Rost der Abtropfschale (A21);
- Wassertank (A12);
- Ausgüsse des Kaffeeauslaufs (A16);
- Kaffeepulvereinfüllschacht (A4);
- Brühgruppe (A17), die nach Öffnen der Serviceklappe (A14) zugänglich ist;
- Milchbehälter (D);
- Heißwasserdüse (A15);
- Heißwasserauslauf.

Achtung!

- Verwenden Sie zur Reinigung der Maschine keine Lösungsmittel oder Scheuermittel oder Alkohol. Mit den Vollautomaten von De'Longhi benötigen Sie für die Reinigung der Kaffeemaschine keine chemischen Zusatzstoffe.
- Keiner der Bestandteile des Gerätes darf im Geschirrspüler gereinigt werden, mit Ausnahme des Rosts der Abtropfschale (A21) und des Milchbehälters (D).
- Verwenden Sie zum Entfernen der Verkrustungen oder der Kaffeeablagerungen keine Metallgegenstände, weil sie Oberflächen aus Metall oder Kunststoff verkratzen könnten.

12.2 Reinigung des internen Wasserkreislaufs der Kaffeemaschine

Bei Nichtgebrauch von mehr als 3-4 Tagen wird dringend empfohlen, vor dem Gebrauch die Maschine einzuschalten und

- 2-3 Spülvorgänge durchzuführen (siehe Abschnitt "6.1 Spülvorgang");
- für einige Sekunden Heißwasser auszugeben (Kapitel "11. Ausgabe von Heißwasser").

Hinweis:

Es ist normal, dass sich nach Durchführung dieser Reinigung Wasser im Kaffeesatzbehälter (A23) befindet.

12.3 Reinigung des Kaffeesatzbehälters

Das Display zeigt an, dass der Kaffeesatzbehälter (A23) voll ist. Solange der Kaffeesatzbehälter nicht gereinigt ist, kann kein Kaffee abgegeben werden. Das Gerät zeigt die Notwendigkeit, den Behälter zu leeren, auch dann an, wenn er nicht voll ist, falls seit der ersten Zubereitung 72 Stunden vergangen sind (damit die Berechnung der 72 Stunden korrekt erfolgen kann, darf die Kaffeemaschine niemals mit dem Hauptschalter auf Pos. 0 ausgeschaltet werden).

Zur Durchführung der Reinigung (bei eingeschalteter Maschine):

- Die Serviceklappe (A14) auf der Vorderseite öffnen (Abb. 22), dann die Abtropfschale (A22) entnehmen (Abb. 23), leeren und reinigen.
- Den Kaffeesatzbehälter leeren und sorgfältig reinigen, wobei alle sich am Boden angesammelten Rückstände

entfernt werden müssen: der mitgelieferte Pinsel verfügt über einen geeigneten Schaber für diesen Vorgang.

Achtung!

Beim Herausnehmen der Abtropfschale **muss** der Kaffeesatzbehälter immer geleert werden, auch wenn er nur wenig voll ist. Wird dieser Vorgang nicht durchgeführt, kann es vorkommen, dass sich bei den folgenden Kaffeezubereitungen der Kaffeesatzbehälter zu sehr füllt und die Kaffeemaschine verstopft.

12.4 Reinigung der Abtropfschale und des Rosts der Abtropfschale

Die Abtropfschale (A22) ist mit einem Schwimmer (A20) (rot) zur Anzeige des Wasserstandes ausgestattet (Abb. 24). Die Abtropfschale leeren und reinigen, bevor diese Anzeige aus dem Tassenrost hervortritt (A19), andernfalls kann das Wasser über den Rand treten und die Kaffeemaschine, die Aufstellfläche oder den umliegenden Bereich beschädigen.

Zum Entfernen der Abtropfschale:

1. Die Serviceklappe (A14) öffnen (Abb. 22);
2. Die Abtropfschale und den Kaffeesatzbehälter (A23) entnehmen (Abb. 23);
3. Den Tassenrost und den Rost der Abtropfschale (A21) entfernen, dann die Abtropfschale und den Kaffeesatzbehälter leeren und alle Teile waschen: der Rost der Abtropfschale kann im Geschirrspüler gereinigt werden;
4. Die Abtropfschale, zusammen mit dem Rost und dem Kaffeesatzbehälter, wieder einsetzen.
5. Die Serviceklappe schließen.

12.5 Reinigung des Innenraums der Kaffeemaschine

Stromschlaggefahr!

Vor jeder Reinigung der Teile im Geräteinneren muss die Kaffeemaschine ausgeschaltet (siehe Kapitel "5. Ausschalten des Gerätes") und vom Stromnetz getrennt werden. Das Gerät niemals ins Wasser tauchen.

1. Kontrollieren Sie regelmäßig (etwa ein Mal pro Monat), dass das Innere der Kaffeemaschine (zugänglich nach Herausnehmen der Abtropfschale-(A22)) nicht verschmutzt ist. Gegebenenfalls die Kaffeeablagerungen mit dem mitgelieferten Pinsel (C5) und einem Schwamm entfernen;
2. Alle Rückstände mit einem Staubsauger aufsaugen (Abb. 25).

12.6 Reinigung des Wassertanks

1. Den Wassertank (A12) regelmäßig (etwa einmal im Monat) und nach jedem Auswechseln des Wasserfilters (C4) mit einem weichen Tuch und etwas mildem Reinigungsmittel reinigen;

- Den Filter (C4) (sofern vorhanden) herausnehmen und unter fließendem Wasser abspülen;
- Den Filter (sofern vorhanden) wieder einsetzen, den Tank mit frischem Wasser füllen und wieder einsetzen;
- (nur Modelle mit Wasserfilter) 100ml Wasser ausgeben, um den Filter zu reaktivieren.

12.7 Reinigung der Ausgüsse des Kaffeeauslaufs

- Die Ausgüsse des Kaffeeauslaufs (A16) regelmäßig mit einem Schwamm oder einem Tuch reinigen (Abb. 26A);
- Kontrollieren Sie, dass die Löcher des Kaffeeauslaufs nicht verstopft sind. Entfernen Sie erforderlichenfalls die Kaffeeablagerungen mit einem Zahnstocher (Abb. 26B).

12.8 Reinigung des Kaffeepulvereinfüllschachts

Den Kaffeepulvereinfüllschacht regelmäßig (etwa einmal im Monat) reinigen (A4). Dazu wie folgt vorgehen:

- den Deckel (A3) öffnen;
- Den Einfüllschacht (Abb. 27) herausnehmen und mit dem mitgelieferten Pinsel reinigen (C5);
- Falls erforderlich, den Einfüllschacht mit Heißwasser und Spülmittel oder im Geschirrspüler reinigen;
- Den Einfüllschacht wieder in seine Aufnahme setzen;
- Den Deckel wieder schließen.

12.9 Reinigung der Brühgruppe

Die Brühgruppe muss mindestens einmal im Monat gereinigt werden.

Achtung!

Die Brühgruppe darf nicht bei eingeschalteter Kaffeemaschine herausgenommen werden.

- Stellen Sie sicher, dass die Maschine sich korrekt ausgeschaltet hat (siehe "5. Ausschalten des Gerätes").
- Die Serviceklappe (A14) öffnen (Abb. 22);
- Die Abtropfschale (A22) und den Kaffeesatzbehälter (A23) entnehmen (Abb. 23);
- Die beiden roten Entriegelungstasten nach innen drücken und gleichzeitig die Brühgruppe nach außen herausziehen (Abb. 28);

Achtung!

NUR MIT WASSER AUSSPÜLEN

KEINE REINIGUNGSMITTEL - KEINEN GESCHIRRSPÜLER VERWENDEN

Die Brühgruppe ohne Reinigungsmittel säubern, da diese Beschädigungen verursachen können.

- Die Brühgruppe etwa fünf Minuten lang in Wasser eintauchen und danach unter dem Wasserhahn abspülen.
- Nach der Reinigung die Brühgruppe wieder in die Halterung auf dem unteren Stift einsetzen (Abb. 29), dann auf die Schrift PUSH drücken, bis beim Einrasten ein Klicken zu hören ist (Abb. 30);

Hinweis:

Wenn die Brühgruppe sich nur schwer einsetzen lässt, muss diese (vor dem Einsetzen) auf die richtige Größe gebracht werden, und zwar indem sie gleichzeitig von unten und von oben fest zusammengedrückt wird (Abb. 31).

- Nach dem Einsetzen ist sicherzustellen, dass die beiden roten Tasten eingerastet sind und nach außen ragen (Abb. 32).
- Die Abtropfschale und den Kaffeesatzbehälter wieder einsetzen.
- Die Serviceklappe schließen.

12.10 Reinigung des Milchbehälters (D)

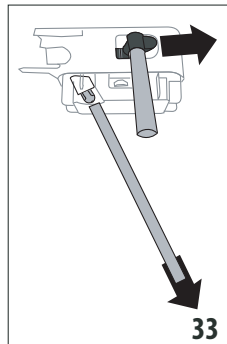

Der Milchbehälter ist nach jeder Milchzubereitung zu reinigen, hierzu wie folgt vorgehen:

- Drücken Sie die Entriegelungstasten (D4) und entfernen Sie den Deckel (D1), indem Sie ihn anheben (Abb. 16);
- Das Milchausgaberohr (D3) und das Ansaugrohr (D5) herausziehen (Abb. 33).

- Stellen Sie sicher, dass das Loch der Steckverbindung des Ansaugrohrs (D7) nicht verstopft ist (Abb. 34);

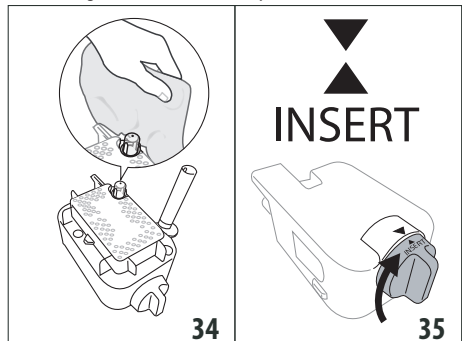

- Drehen Sie den Milchschaumregler (D2) bis auf die Position „INSERT“ nach rechts und ziehen Sie ihn heraus;
- Reinigen Sie alle Teile des Milchaufschäumers sorgfältig mit Heißwasser und mildem Reinigungsmittel. Alle Teile und der Behälter können im Geschirrspüler gereinigt werden, allerdings müssen sie auf der oberen Ablage des Geschirrspülers positioniert werden;
- Achten Sie besonders darauf, dass an der Aussparung und am Kanal unter dem Drehknopf (Abb. 36) keine Milchrückstände zurückbleiben: schaben Sie den Kanal eventuell mit einem Zahnstocher aus;

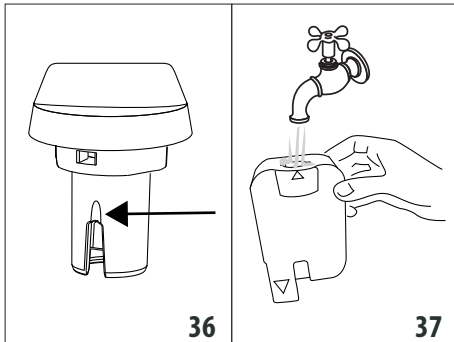

7. Spülen Sie das Innere der Aufnahme des Milchschaumreglers und die Öffnung zum Einsetzen des Milchaufschäumers an der Maschine unter fließendem Wasser aus (Abb. 37).
8. Überprüfen Sie ebenfalls, dass das Ansaugrohr und das Ausgaberohr nicht durch Milchrückstände verstopft sind.
9. Montieren Sie den Drehknopf wieder so, dass der Pfeil mit dem Text „INSERT“ mit dem Ausgaberohr und dem Milchansaugrohr übereinstimmt;
10. Rasten Sie den Deckel wieder am Milchbehälter ein.

12.11 Reinigung der Heißwasserdüse

Reinigen Sie von Zeit zu Zeit die Düse (A15) mit einem Schwamm und entfernen Sie mögliche Ablagerungen von den Dichtungen (Abb. 21).

12.12 Reinigung des Heißwasserauslaufs

Reinigen Sie von Zeit zu Zeit den Heißwasserauslauf (E), um zu vermeiden, dass er verstopft.

1. Positionieren Sie einen Behälter unter dem Heißwasserauslauf und lassen Sie etwas Wasser ablaufen (siehe Kapitel "11. Ausgabe von Heißwasser"). Brechen Sie dann die Heißwasserausgabe ab, indem Sie \odot /ESC (B2) drücken;
2. Warten Sie einige Minuten, bis der Heißwasserauslauf abgekühlt ist; ziehen Sie ihn dann heraus (Abb. 19), indem Sie die Entriegelungstasten (E1) drücken; Halten Sie den Auslauf mit einer Hand fest und ziehen Sie mit der anderen die abnehmbare Abdeckung (E4) nach unten heraus, indem Sie sie drehen (Abb. 38);

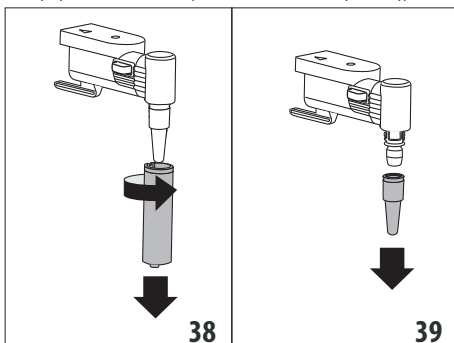

3. Ziehen Sie auch die Düse (E3) nach unten heraus (Abb. 39);
4. Kontrollieren, dass die Öffnung der Düse nicht verstopft ist. Säubern Sie sie, falls erforderlich, mit Hilfe eines Zahnstochers;
5. Reinigen Sie die Teile des Auslaufs sorgfältig mit einem Schwamm und lauwarmem Wasser.
6. Setzen Sie die Düse und die abnehmbare Abdeckung wieder an der Düse ein, indem Sie sie nach oben schieben und nach rechts drehen, bis sie einrastet.

13. ENTKALKUNG

Achtung!

- Vor dem Gebrauch lesen Sie bitte die Gebrauchsanweisung und die Angaben auf dem Etikett des Entkalkers durch, die sich auf der Packung des Entkalkers befinden.
- Verwenden Sie ausschließlich Entkalker von De'Longhi. Die Verwendung von ungeeigneten Entkalkern sowie die nicht regelmäßig durchgeführte Entkalkung können zum Auftreten von Defekten führen, die nicht durch die Herstellergarantie abgedeckt sind.
- Der Entkalker kann empfindliche Oberflächen beschädigen. Wenn das Produkt versehentlich verschüttet wird, sofort trocknen.

Zur Durchführung der Entkalkung	
Entkalker	Entkalker De'Longhi
Behälter	Empfohlenes Fassungsvermögen: 2 l
Zeit	~45min

Entkalken Sie die Kaffeemaschine, wenn auf dem Display (D6) die entsprechende Meldung erscheint. Wenn die Entkalkung sofort durchgeführt werden soll, drücken Sie \odot /OK (B4) und führen Sie die einzelnen Schritte ab Punkt 6 durch. Um die Entkalkung zu einem späteren Zeitpunkt durchzuführen, drücken Sie \odot /ESC (B2): auf dem Display erinnert das Symbol Ca^{2+} daran, dass das Gerät entkalkt werden muss.

Für den Zugang zum Menü Entkalkung:

1. Schalten Sie die Kaffeemaschine ein und warten Sie, bis sie betriebsbereit ist;
2. Drücken Sie \odot /ESC, um das Menü „Einstellungen“ aufzurufen;
3. Drücken Sie die Pfeiltasten zum Scrollen my / \blacktriangleleft (B3) oder \blacktriangleright / my (B5) bis „Wartung“ angezeigt wird: drücken Sie \odot /OK;
4. Drücken Sie die Pfeiltasten zum Scrollen my / \blacktriangleleft oder \blacktriangleright / my bis „Entkalkung“ angezeigt wird: drücken Sie \odot /OK;
5. Bestätigen Sie durch Drücken von \odot /OK;

6. (Wenn der Filter installiert ist): den Wassertank (A12) entnehmen, den Wasserfilter (C4) entfernen, den Wassertank leeren. OK / ON drücken;
7. Den Entkalker bis zum auf der Innenseite des Tanks aufgedruckten Füllstand A (entspricht einer 100ml Packung) in den Wassertank geben; dann bis zum Füllstand B (Abb. 40) mit Wasser (1l) auffüllen; den Wassertank wieder einsetzen. OK / ON drücken;

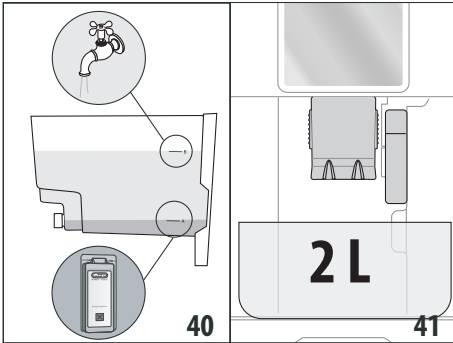

8. Die Abtropfschale (A22) und den Kaffeesatzbehälter (A23) entnehmen, leeren und wieder einsetzen. OK / ON drücken;
9. Positionieren Sie unter dem Heißwasserauslauf (E) und dem Kaffeeauslauf (A16) einen leeren Behälter mit einem Mindestfassungsvermögen von 2 l (Abb. 41). Drücken Sie $\text{my} / \blacktriangleleft$;

Achtung! Verbrühungsgefahr

Aus dem Kaffeeauslauf und aus dem Heißwasserauslauf fließt heißes, säurehaltiges Wasser. Achten Sie daher darauf, nicht mit dieser Lösung in Berührung zu kommen.

10. Das Entkalkungsprogramm startet, die Entkalkungslösung fließt aus dem Heißwasserauslauf und aus dem Kaffeeauslauf und das Programm führt automatisch eine Reihe von Spülvorgängen und Pausen durch, um Kalkrückstände aus der Kaffeemaschine zu beseitigen;

Nach etwa 25 Minuten bricht das Gerät die Entkalkung ab;

11. Das Gerät ist nun für die Durchführung eines Spülvorgangs mit frischem Wasser bereit. Den zum Auffangen der Entkalkungslösung verwendeten Behälter leeren, den Wassertank entnehmen, leeren, mit fließendem Wasser ausspülen, bis zum Füllstand MAX mit frischem Wasser füllen und wieder in die Kaffeemaschine einsetzen: drücken Sie OK / ON ;
12. Positionieren Sie den zum Auffangen der Entkalkungslösung verwendeten Behälter leer wieder unter dem Kaffeeauslauf und dem Heißwasserauslauf (Abb. 41) und drücken Sie OK / ON ;
13. Bestätigen Sie durch Drücken von OK / ON ;

14. das Heißwasser fließt zuerst aus dem Kaffeeauslauf und dann aus dem Heißwasserauslauf;
15. Wenn das Wasser im Tank leer ist, den zum Auffangen des Spülwassers verwendeten Behälter leeren;
16. entnehmen Sie den Wassertank und füllen Sie ihn bis zum Füllstand MAX mit frischem Wasser. OK / ON drücken;
17. (Wenn der Filter installiert war) Setzen Sie den Wasserfilter, wenn er zuvor entfernt wurde, wieder in seine Vorrichtung im Wassertank (A13), setzen Sie den Wassertank wieder ein und drücken Sie OK / ON ;
18. positionieren Sie den zum Auffangen der Entkalkungslösung verwendeten Behälter leer wieder unter dem Heißwasserauslauf. OK / ON drücken;
19. „Spülvorgang Bestätigen“: drücken Sie OK / ON ;
20. „Spülvorgang läuft“. Das Heißwasser fließt aus dem Heißwasserauslauf;
21. Wenn die Entkalkung beendet ist, drücken Sie OK / ON ;
22. „Abtropfschale leeren“: nach Beendigung des zweiten Spülvorgangs die Abtropfschale (A22) und den Kaffeesatzbehälter (A23) entnehmen, leeren und wieder einsetzen. Drücken Sie OK / ON ;
23. den zum Auffangen des Spülwassers verwendeten Behälter leeren, den Wassertank herausziehen, bis zum Füllstand MAX mit frischem Wasser füllen und wieder in die Kaffeemaschine einsetzen.

Der Entkalkungsvorgang ist beendet.

Hinweis:

- Sollte der Entkalkungszyklus nicht korrekt zu Ende geführt werden (z.B. Stromausfall), wird empfohlen, den Zyklus zu wiederholen;
- Es ist normal, dass sich nach Durchführung des Entkalkungszyklus Wasser im Kaffeesatzbehälter (A23) befindet.
- Das Gerät fordert einen dritten Spülvorgang an, wenn der Wassertank nicht bis zum Füllstand max gefüllt wurde: dadurch wird garantiert, dass sich keine Entkalkungslösung mehr in den internen Kreisläufen des Gerätes befindet. Vor Beginn des Spülvorgangs muss die Abtropfschale geleert werden.

14. PROGRAMMIERUNG DER WASSERHÄRTE

Die Entkalkungsanforderung wird nach einer vorab festgelegten Betriebszeit angezeigt, die von der Wasserhärte abhängt.

Die Kaffeemaschine ist werkseitig auf Härtegrad 4 voreingestellt. Es ist möglich die Kaffeemaschine je nach der in den verschiedenen Wohnregionen vorhandenen Wasserhärte zu programmieren, sodass der Entkalkungsvorgang weniger häufig durchgeführt werden muss.

14.1 Messung der Wasserhärte

1. Den mitgelieferten und der Bedienungsanleitung in englischer Sprache beigelegten Reaktionsstreifen (C1) „TOTAL HARDNESS TEST“ aus seiner Packung nehmen;

- Den Streifen etwa eine Sekunde lang vollständig in ein Glas Wasser eintauchen.
- Den Streifen aus dem Wasser nehmen und leicht schütteln. Nach etwa einer Minute bilden sich, je nach der Wasserhärte, 1, 2, 3 oder 4 kleine rote Quadrate; jedes Quadrat entspricht einer Stufe.

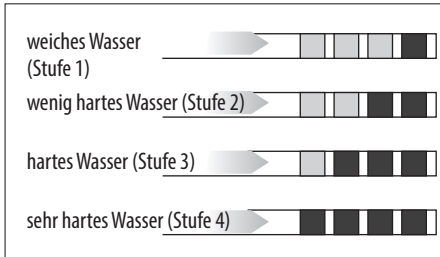

14.2 Einstellung der Wasserhärte

- Drücken Sie \odot /esc (B2), um das Menü aufzurufen;
- Drücken Sie die Pfeiltasten zum Scrollen \odot /◀ (B3) oder ▶/☐ (B5), bis „Allgemein“ angezeigt wird;
- Drücken Sie ok/⦿ (B4), um zu bestätigen;
- Drücken Sie die Pfeiltasten zum Scrollen \odot /◀ oder ▶/☐, bis „Wasserhärte“ angezeigt wird;
- drücken Sie ok/⦿. Auf dem Display (D6) wird der derzeit eingestellte Wert angezeigt und der Wert „Neu“ blinkt;
- Wählen Sie mit den Pfeiltasten zum Scrollen \odot /◀ oder ▶/☐ den neuen Wert, der eingestellt werden soll;
- Wenn der gewünschte Härtegrad gewählt ist, drücken Sie ok/⦿.

Das Gerät kehrt zur vorhergehenden Bildschirmseite zurück. Drücken Sie dann zweimal \odot /esc, um zur Startseite zurückzukehren.

15. WASSERFILTER

Einige Modelle sind mit einem Wasserfilter ausgestattet (C4); falls Ihr Modell nicht damit ausgestattet ist, empfehlen wir Ihnen, in einem der autorisierten Kundendienstzentren von De'Longhi einen Wasserfilter zu kaufen. Für einen korrekten Gebrauch des Filters die nachfolgend aufgeführten Anweisungen befolgen.

15.1 Filtereinbau

- Den Filter (C4) aus der Packung nehmen. Die Kalenderscheibe ist je nach mitgeliefertem Filter unterschiedlich.
- Drehen Sie die Kalenderscheibe (Abb. 42), bis die kommenden beiden Gebrauchsmonate angezeigt werden.

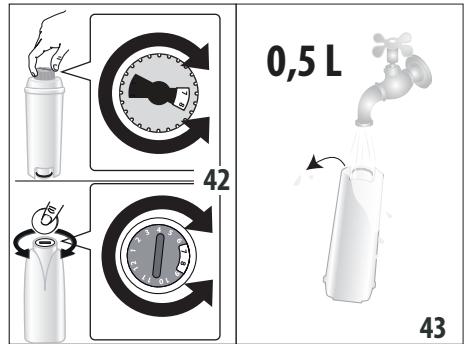

Hinweis





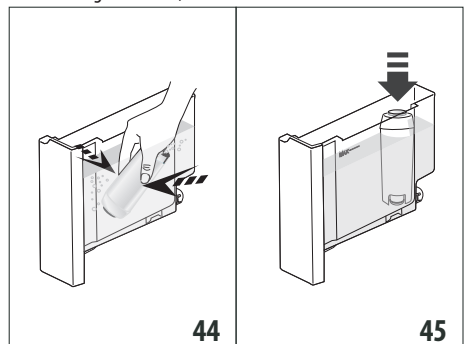

Der Filter hat eine Lebensdauer von zwei Monaten bei normalem Gebrauch des Gerätes; wenn das Gerät mit eingesetztem Filter nicht betrieben wird, hält er max. drei Wochen.

- Um den Filter zu aktivieren, wie auf Abb. 42 gezeigt, Leitungswasser in die Öffnung des Filters laufen lassen, bis das Wasser mindestens eine Minute lang aus den seitlichen Öffnungen austritt;





- Den Tank (A12) aus der Kaffeemaschine nehmen und mit Wasser füllen;
- Den Filter in den Wassertank geben und für etwa zehn Sekunden vollständig eintauchen, dabei neigen und leicht andrücken, um das Entweichen der Luftblasen zu ermöglichen (Abb. 44).

- Den Filter in seine Vorrichtung (A13) setzen und fest nach unten drücken (Abb. 45);







7. Den Tank wieder mit dem Deckel (A11) verschließen (Abb. 46) und dann erneut in die Kaffeemaschine einsetzen;
8. Wenn der Filter installiert wird, muss sein Vorhandensein dem Gerät mitgeteilt werden.
9. Drücken Sie /ESC (B2) , um das Menü „Einstellungen“ aufzurufen;
10. Drücken Sie die Pfeiltasten zum Scrollen /◀ (B3) oder ▶/☐ (B5) bis „Wartung“ angezeigt wird: drücken Sie /● (B4);
11. Drücken Sie die Auswahlpfeile, bis „Filter installieren“ angezeigt wird: drücken Sie /●;
12. Drücken Sie /●, um zu bestätigen;
13. Positionieren Sie einen Behälter (Fassungsvermögen: min. 500ml) unter dem Heißwasser-/Dampfauslauf (E), drücken Sie dann /●, um mit der Ausgabe zu beginnen;
14. Das Gerät beginnt mit der Wasserausgabe;
15. Nach erfolgter Ausgabe stellt sich das Gerät wieder automatisch auf betriebsbereit zurück.

Nun ist der Filter aktiviert und die Kaffeemaschine ist betriebsbereit.

15.2 Austauschen des Filters

Tauschen Sie den Filter (C4) aus, wenn es vom Gerät angefordert wird. Wenn der Filter sofort ausgetauscht werden soll, drücken Sie /● (B4) und führen Sie die einzelnen Schritte ab Punkt 8 durch. Um den Filter zu einem späteren Zeitpunkt auszutauschen, drücken Sie /ESC (B2) : auf dem Display erinnert das Symbol  daran, dass der Filter ausgetauscht werden muss.

Zum Austauschen wie folgt vorgehen:

1. Den Tank (A12) und den verbrauchten Filter entnehmen;
2. Den neuen Filter aus der Packung nehmen und wie unter den Punkten 2-3-4-5-6-7 des vorhergehenden Abschnitts beschrieben vorgehen;
3. Drücken Sie /ESC , um das Menü „Einstellungen“ aufzurufen;
4. Drücken Sie die Auswahlpfeile /◀ (B3) oder ▶/☐ (B5) bis „Wartung“ angezeigt wird: drücken Sie /●;
5. Drücken Sie die Auswahlpfeile, bis „Filter austauschen“ angezeigt wird: drücken Sie /●;
6. Drücken Sie /●, um zu bestätigen;
7. Positionieren Sie einen Behälter (Fassungsvermögen: min. 500ml) unter dem Heißwasser-/Dampfauslauf (E), drücken Sie dann /● (Abb. 8) , um mit der Ausgabe zu beginnen;
8. Nach erfolgter Ausgabe stellt sich das Gerät wieder automatisch auf betriebsbereit zurück.







Nun ist der neue Filter aktiviert und die Kaffeemaschine ist betriebsbereit.

Hinweis:

Nach Ablauf der zwei Monate Lebensdauer (siehe Kalender) oder wenn das Gerät 3 Wochen lang nicht benutzt wird, muss der Filter ausgewechselt werden, auch wenn das Gerät dies noch nicht anfordert.

15.3 Filterausbau

Wenn Sie das Gerät ohne Filter (C4) betreiben möchten, muss er entnommen und muss gemeldet werden, dass er entfernt wurde. Dazu wie folgt vorgehen:

1. Den Tank (A12) und den verbrauchten Filter entnehmen;
2. Drücken Sie /ESC (B2) , um das Menü „Einstellungen“ aufzurufen;
3. Drücken Sie die Pfeiltasten zum Scrollen /◀ (B3) oder ▶/☐ (B5) bis „Wartung“ angezeigt wird: drücken Sie /● (B4);
4. Drücken Sie die Pfeiltasten zum Scrollen /◀ oder ▶/☐ , bis „Filter entfernen“ angezeigt wird: drücken Sie /●;
5. Drücken Sie /●, um das Entfernen zu bestätigen: das Gerät kehrt zur vorhergehenden Bildschirmseite zurück;
6. Drücken Sie dann 2 Mal /ESC , um das Menü zu verlassen.

Hinweis:

Nach Ablauf der zwei Monate Lebensdauer (siehe Kalender) oder wenn das Gerät 3 Wochen lang nicht benutzt wird, muss der Filter entfernt/ausgetauscht werden, auch wenn das Gerät dies noch nicht anfordert.

16. TECHNISCHE DATEN

Spannung:	220-240 V ~ 50/60 Hz max. 10A
Leistungsaufnahme:	1350W
Druck:	1,5MPa (15 bar)
Max. Fassungsvermögen des Wassertanks:	1,4 l
Abmessungen BxTxH:	281x425x400 mm
Kabellänge:	1450 mm
Gewicht:	11,9 kg
Max. Füllmenge Kaffeebohnenbehälter:	250 g

De'Longhi behält sich vor, die technischen und ästhetischen Eigenschaften jederzeit zu ändern, ohne die Funktionalität und Qualität der Produkte zu beeinträchtigen.



16.1 Empfehlungen zur Energieeinsparung

- Um den Energieverbrauch zu reduzieren, nach der Ausgabe von einem oder mehreren Getränken den Milchbehälter (D) oder die Zubehöreile entfernen.
- Die Auto-Abschaltung auf 15 Minuten einstellen (siehe Abschnitt "6.4 Allgemein");
- Den Energiesparmodus aktivieren (siehe Abschnitt "6.4 Allgemein");
- Führen Sie den Entkalkungszyklus durch, wenn er von der Kaffeemaschine angefordert wird (siehe Kapitel "13. Entkalkung").

17. DISPLAYMELDUNGEN

ANGEZEIGTE MELDUNG	MÖGLICHE URSACHE	ABHILFE
WASSERTANKfüllen	Das Wasser im Tank (A12) ist nicht ausreichend.	Den Wassertank füllen und/oder korrekt einsetzen, indem er fest nach unten gedrückt wird, bis das Einrasten zu hören ist (Abb. 5).
	Der Wassertank (A12) ist nicht korrekt eingesetzt.	Den Wassertank durch festes Drücken nach unten richtig einsetzen (Abb. 5).
KAFFEEESATZBEHÄLTERleeren	Der Kaffeesatzbehälter (A23) ist voll.	Den Kaffeesatzbehälter und die Abtropfschale (A22) leeren und die Reinigung durchführen, dann wieder einsetzen. Wichtig: beim Herausnehmen der Abtropfschale muss der Kaffeesatzbehälter stets entleert werden, auch wenn er nur wenig gefüllt ist. Wird dieser Vorgang nicht durchgeführt, kann es vorkommen, dass sich bei den folgenden Kaffeezubereitungen der Kaffeesatzbehälter zu sehr füllt und die Kaffeemaschine verstopft.
Kaffeesatzbehälter einsetzen	Der Kaffeesatzbehälter (A23) wurde nach der Reinigung nicht eingesetzt.	Die Abtropfschale (A22) herausnehmen und den Kaffeesatzbehälter einsetzen.
Vorgemahl. Kaffee einfüllen ESC , um abzubrechen	Es wurde die Funktion „vorgemahlener Kaffee“ gewählt, aber der vorgemahlene Kaffee wurde nicht in den Schacht (A4) gefüllt.	Den vorgemahlene Kaffee in den Einfüllschacht füllen oder die Funktion vorgemahlen abwählen.
Vorgemahl. Kaffee einfüllen ESC OK	Es wurde ein Kaffee LONG mit vorgemahlenem Kaffee angefordert	Einen gestrichenen Messlöffel vorgemahlene Kaffee in den Einfüllschacht (A4) füllen und ☞/☛ (B4) drücken, um fortzufahren und die Zubereitung zu beenden.
Kaffeebohnenbehälter füllen ESC , um abzubrechen	Es sind keine Kaffeebohnen mehr im Behälter.	Den Kaffeebohnenbehälter füllen (A4) (Abb. 10).
	Der Kaffeepulvereinfüllschacht (A4) ist verstopft.	Den Einfüllschacht mit Hilfe des Pinsels (C5) entleeren, wie im Abschnitt "12.8 Reinigung des Kaffeepulvereinfüllschachts" beschrieben.
		→

ANGEZEIGTE MELDUNG	MÖGLICHE URSACHE	ABHILFE
Zu fein gemahlen Mahlwerk einstellen ESC , um abzubrechen	Der Mahlgrad ist zu fein, sodass der Kaffee zu langsam oder gar nicht herausläuft.	Die Kaffeeausgabe wiederholen und den Drehknopf zur Einstellung des Mahlgrads (A8) (Abb. 13) um eine Position nach rechts zur Nummer 7 drehen, während das Mahlwerk in Betrieb ist. Falls der Kaffee nach 2 Kaffeeausgaben immer noch zu langsam herauslaufen sollte, die Korrektur durch Drehen des Drehknopfs zur Einstellung des Mahlgrads um eine weitere Position wiederholen (siehe Abschnitt "7.4 Einstellung des Mahlwerks"). Sollte das Problem weiterhin bestehen, sicherstellen, dass der Wassertank (A12) beim Einsetzen fest nach unten gedrückt wurde.
	Wenn der Wasserfilter (C4) vorhanden ist, könnte eine Luftblase in den Kreislauf freigesetzt worden sein, welche die Ausgabe verhindert.	Den Heißwasserauslauf (C) in die Kaffeemaschine einsetzen und etwas Wasser auslaufen lassen, bis es gleichmäßig austritt.
Kaffeemenge reduzieren ESC , um abzubrechen	Es wurde zu viel Kaffee verwendet.	Wählen Sie durch Drücken von ☐/☐ (B4) eine leichtere Kaffeestärke aus oder reduzieren Sie die Kaffeepulvermenge.
Wasserauslauf einsetzen	Der Wasserauslauf (E) ist überhaupt nicht oder nicht korrekt eingesetzt.	Den Heißwasserauslauf fest einsetzen (Abb. 6).
Milchbehälter einsetzen	Der Milchbehälter (D) ist nicht korrekt eingesetzt.	Den Milchbehälter fest einsetzen (Abb. 19).
Klappe schließen	Die Serviceklappe (A14) ist offen.	Die Serviceklappe schließen.
Brühgruppe einsetzen	Die Brühgruppe wurde nach der Reinigung nicht wieder eingesetzt.	Die Brühgruppe einsetzen, wie in Abschnitt "12.9 Reinigung der Brühgruppe" beschrieben.
Wasserkreislauf leer Wasserkreislauf füllen Heißwasser Bestätigen?	Der Wasserkreislauf ist leer.	Drücken Sie ☐/☐ (B4) und lassen Sie Wasser aus dem Auslauf (E) fließen. Sollte das Problem weiterhin bestehen, sicherstellen, dass der Wassertank (A12) beim Einsetzen fest nach unten gedrückt wurde.
Für CLEAN OK drücken	Der Milchbehälter (D) wurde mit Milchschaumregler (D2) auf CLEAN eingesetzt.	Um mit der Funktion CLEAN fortzufahren, ☐/☐ (B4) drücken oder den Milchschaumregler auf eine andere Position drehen.
Drehknopf auf CLEAN ESC , um abzubrechen	Es wurde gerade Milch ausgegeben, sodass die internen Leitungen des Milchbehälters (D) gereinigt werden müssen.	Den Milchschaumregler (D2) auf CLEAN drehen (Abb. 20).
Milchschaumregler drehen	Der Milchbehälter (D) wurde mit Milchschaumregler (D2) auf CLEAN eingesetzt.	Den Milchschaumregler auf eine der Positionen zur Regelung der Milchschaummenge drehen.
		→

ANGEZEIGTE MELDUNG	MÖGLICHE URSACHE	ABHILFE
Entkalken ESC um abzubrechen OK um zu entkalken (~45 Minuten)	Zeigt an, dass die Kaffeemaschine entkalkt werden muss.	Das in Kapitel "13. Entkalkung"beschriebene Entkalkungsprogramm muss so schnell wie möglich durchgeführt werden.
Filter auswechseln ESC um abzubrechen OK um auszuwechseln	Der Wasserfilter (C4) ist verbraucht.	Den Filter auswechseln oder anhand der Anleitung in Kapitel "15. Wasserfilter"entfernen.
Allgemeine Störung	Das Maschineninnere ist sehr verschmutzt.	Die Kaffeemaschine, wie in Kapitel "12. Reinigung"beschrieben, sorgfältig reinigen. Wenn die Kaffeemaschine nach erfolgter Reinigung noch immer diese Meldung anzeigt, wenden Sie sich an eine Kundendienststelle.
	Erinnert daran, dass die internen Leitungen des Milchbehälters (D) gereinigt werden müssen.	Den Milchschaumregler (D2)auf CLEAN drehen (Abb. 20).
	Erinnert daran, dass der Wasserfilter (C4) verbraucht ist und ausgewechselt oder entfernt werden muss.	Den Filter auswechseln oder anhand der Anleitung in Kapitel "15. Wasserfilter"entfernen.
	Erinnert daran, dass die Kaffeemaschine entkalkt werden muss.	Das in Kapitel "13. Entkalkung"beschriebene Entkalkungsprogramm muss so schnell wie möglich durchgeführt werden. Die mögliche Anforderung von zwei Entkalkungszyklen kurz hintereinander durch die Kaffeemaschine gilt infolge des in die Maschine implementierten hochentwickelten Steuerungssystems als normal.
ECO	Der Energiesparmodus ist aktiv.	Um den Energiesparmodus zu deaktivieren, die Angaben im Abschnitt "6.4 Allgemein" - "Energiesparmodus:"befolgen

18. PROBLEMLÖSUNG

Nachstehend werden einige mögliche Betriebsstörungen aufgelistet.

Wenn das Problem nicht auf die beschriebene Weise gelöst werden kann, wenden Sie sich bitte an den technischen Kundendienst.

PROBLEM	MÖGLICHE URSACHE	ABHILFE
Der Kaffee ist nicht heiß.	Die Tassen wurden nicht vorgewärmt.	Die Tassen durch Ausspülen mit heißem Wasser vorwärmen (z.B. unter Verwendung der Funktion Heißwasser).
	Die internen Leitungen der Kaffeemaschine haben sich abgekühlt, weil nach der letzten Kaffeezubereitung 2-3 Minuten vergangen sind.	Vor der Kaffeezubereitung die internen Kreisläufe durch einen Spülvorgang erwärmen (siehe Abschnitt "6.1 Spülvorgang").
	Die eingestellte Kaffeetemperatur ist zu niedrig.	Über das Menü eine höhere Kaffeetemperatur einstellen (siehe Abschnitt "6.4 Allgemein""Temperatur einstellen:").



PROBLEM	MÖGLICHE URSACHE	ABHILFE
Der Kaffee ist dünn und hat wenig Crema.	Der Kaffee ist zu grob gemahlen.	Den Drehknopf zur Einstellung des Mahlgrads (A8) um eine Position nach links zur Nummer 1 drehen, während das Mahlwerk in Betrieb ist (Abb. 13). Jeweils nur um eine Position verstellen, bis die Ausgabe zufriedenstellend ist. Die Wirkung ist erst nach zwei Kaffeeausgaben sichtbar (siehe Abschnitt "7.4 Einstellung des Mahlwerks").
	Der Kaffee ist nicht geeignet.	Kaffee für Espressomaschinen verwenden.
Der Kaffee läuft zu langsam oder tröpfchenweise heraus.	Der Kaffee ist zu fein gemahlen.	Den Drehknopf zur Einstellung des Mahlgrads (A8) um eine Position nach rechts zur Nummer 7 drehen, während das Mahlwerk in Betrieb ist (Abb. 13). Jeweils nur um eine Position verstellen, bis die Ausgabe zufriedenstellend ist. Die Wirkung ist erst nach zwei Kaffeeausgaben sichtbar (siehe Abschnitt "7.4 Einstellung des Mahlwerks").
Der Kaffee LONG hat zu viel Crema	Der Kaffee ist zu fein gemahlen.	Den Drehknopf zur Einstellung des Mahlgrads "A8. Drehknopf zur Einstellung des Mahlgrads" um eine Position nach rechts zur Nummer 7 drehen, während das Mahlwerk in Betrieb ist (Abb. 13). Jeweils nur um eine Position verstellen, bis die Ausgabe zufriedenstellend ist. Die Wirkung ist erst nach zwei Kaffeeausgaben sichtbar.
Das Gerät gibt keinen Kaffee aus	Das Gerät stellt Verunreinigungen in seinem Inneren fest: das Display zeigt an „Bitte warten“.	Warten, bis das Gerät betriebsbereit ist, und das gewünschte Getränk erneut auswählen. Sollte das Problem weiterhin bestehen, wenden Sie sich bitte an den Technischen Kundendienst.
Der Kaffee läuft nicht aus einem oder beiden Ausgüssen des Kaffeeauslaufs.	Die Ausgüsse des Kaffeeauslaufs (A16) sind verstopft.	Die Ausgüsse mit einem Zahnstocher reinigen (Abb. 26B).
Das Gerät schaltet sich nicht ein	Der Netzstecker ist nicht an die Steckdose angeschlossen.	Den Netzstecker an die Steckdose anschließen (Abb. 1).
	Der Hauptschalter (A9) ist nicht gedrückt.	Den Hauptschalter auf I drücken (Abb. 2).
Die Brühgruppe lässt sich nicht herausnehmen.	Die Ausschaltung wurde nicht richtig durchgeführt.	Die Ausschaltung durch Drücken der Taste  (A7) (Abb. 9) durchführen (siehe Kap. "5. Ausschalten des Gerätes").
→		

PROBLEM	MÖGLICHE URSACHE	ABHILFE
Nach Beendigung der Entkalkung fordert das Gerät einen dritten Spülvorgang an	Während der beiden Spülvorgänge wurde der Tank (A12) nicht bis zum Füllstand MAX gefüllt.	Gemäß der Anforderung des Gerätes vorgehen, zuvor jedoch die Abtropfschale (A22) leeren, um zu vermeiden, dass das Wasser über den Rand läuft.
Die Milch tritt nicht aus dem Abgaberohr (D3) heraus.	Der Deckel (D1) des Milchbehälters ist verschmutzt	Den Deckel des Milchbehälters reinigen, wie in Abschnitt "12.10 Reinigung des Milchbehälters (D)" beschrieben
Die Milch weist große Blasen auf oder spritzt aus dem Milchausgaberohr (D3) oder ist zu wenig aufgeschäumt	Die Milch ist nicht kalt genug oder nicht teilentrahmt bzw. ganz entrahmt.	Vollentrahmte bzw. teilentrahmte Milch mit Kühlschranktemperatur (etwa 5°C) verwenden. Sollte das Resultat dennoch nicht zufriedenstellend sein, versuchen Sie es mit einer anderen Milchmarke.
	Der Milchschaumregler (D2) ist falsch eingestellt.	Entsprechend den Angaben in Abschnitt "10.2 Regolare la quantità di schiuma" einstellen.
	Der Deckel (D1) oder der Milchschaumregler (D2) des Milchbehälters oder die Steckverbindung des Ansaugrohrs (D7) sind verschmutzt	Den Deckel, den Milchschaumregler des Milchbehälters und die Steckverbindung des Ansaugrohrs reinigen, wie im Abschnitt "12.10 Reinigung des Milchbehälters (D)" beschrieben.
	Die Heißwasserdüse (A15) ist verschmutzt.	Die Düse reinigen, wie in Abschnitt "12.11 Reinigung der Heißwasserdüse" beschrieben.
Obwohl die Kaffeemaschine nicht in Betrieb ist, macht sie Geräusche und stößt etwas Dampf aus	Die Kaffeemaschine ist betriebsbereit oder wurde vor kurzem ausgeschaltet und einige Tropfen Kondenswasser fallen im noch warmen Dampferzeuger zu Boden.	Diese Erscheinung gehört zum normalen Gerätebetrieb und kann durch Leeren der Abtropfschale verringert werden.