



DEEBOT **N10** PLUS

**Instruction Manual/Bedienungsanleitung/Manual de instrucciones/
Manuel d'instructions/Manuale d'uso/Руководство по эксплуатации/
Instrukcja obsługi/Gebruiksaanwijzing**

Important Safety Instructions

IMPORTANT SAFETY INSTRUCTIONS

When using an electrical Appliance, basic precautions should always be followed, including the following:

READ ALL INSTRUCTIONS BEFORE USING THIS APPLIANCE

SAVE THESE INSTRUCTIONS

1. This Appliance can be used by children aged from 8 years and above and persons with reduced physical, sensory or mental capabilities or lack of experience and knowledge if they have been given supervision or instruction concerning use of the Appliance in a safe way and understand the hazards involved. Children shall not play with the Appliance. Cleaning and user maintenance shall not be made by children without supervision.
2. Clear the area to be cleaned. Remove power cords and small objects from the floor that could entangle the Appliance. Tuck rug fringe under the rug base, and lift items such as curtains and tablecloths off the floor.
3. If there is a drop off in the cleaning area due to a step or stairs, you should operate the Appliance to ensure that it can detect the step without falling over the edge. It may become necessary to place a physical barrier at the edge to keep the unit from falling. Make sure the physical barrier is not a trip hazard.
4. Only use as described in this manual. Only use attachments recommended or sold by the manufacturer.
5. Please make sure your power supply source voltage matches the power voltage marked on the Auto-Empty Station.
6. For INDOOR household use ONLY. Do not use the Appliance in outdoor, commercial or industrial environments.
7. Use only the original rechargeable battery and Auto-Empty Station provided with the Appliance from the manufacturer. Non-rechargeable batteries are prohibited. For battery information, please refer to Specifications section.
8. Do not use without dust bin and/or filters in place.
9. Do not operate the Appliance in an area where there are lit candles or fragile objects.
10. Do not use in extremely hot or cold environments (below -5°C/23°F or above 40°C/104°F).
11. Keep hair, loose clothing, fingers, and all parts of body away from any openings and moving parts.
12. Do not operate the Appliance in a room where an infant or child is sleeping.
13. Do not use Appliance on wet surfaces or surfaces with standing water.
14. Do not allow the Appliance to pick up large objects like stones, large pieces of paper or any item that may clog the Appliance.
15. Do not use Appliance to pick up flammable or combustible materials such as gasoline, printer or copier toner, or use in areas where they may be present.

16. Do not use Appliance to pick up anything that is burning or smoking, such as cigarettes, matches, hot ashes, or anything that could cause a fire.
17. Do not put objects into the suction intake. Do not use if the suction intake is blocked. Keep the intake clear of dust, lint, hair, or anything that may reduce air flow.
18. Take care not to damage the power cord. Do not pull on or carry the Appliance or Auto-Empty Station by the power cord, use the power cord as a handle, close a door on the power cord, or pull power cord around sharp edges or corners. Do not run Appliance over the power cord. Keep power cord away from hot surfaces.
19. If the power cord is damaged, it must be replaced by the manufacturer or its service agent in order to avoid a hazard.
20. Do not use with a damaged power cord or receptacle. Do not use the Appliance or Auto-Empty Station if it is not working properly, has been dropped, damaged, left outdoors, or come in contact with water. It must be repaired by the manufacturer or its service agent in order to avoid a hazard.
21. Do not use with a damaged power cord or receptacle. Do not use the Appliance or Auto-Empty Station if it is not working properly, has been dropped, damaged, left outdoors, or come in contact with water. It must be repaired by the manufacturer or its service agent in order to avoid a hazard.
22. Turn OFF the power switch before cleaning or maintaining the Appliance.
23. The plug must be removed from the receptacle before cleaning or maintaining the Auto-Empty Station.
24. Remove the Appliance from the Auto-Empty Station, and turn OFF the power switch to the Appliance before removing the battery for disposal of the Appliance.
25. The battery must be removed and discarded according to local laws and regulations before disposal of the Appliance.
26. Please dispose of used batteries according to local laws and regulations.
27. Do not incinerate the Appliance even if it is severely damaged. The batteries can explode in a fire.
28. When not using the Auto-Empty Station for a long period of time, please unplug it.
29. The Appliance must be used in accordance with the directions in this Instruction Manual. ECOVACS ROBOTICS cannot be held liable or responsible for any damages or injuries caused by improper use.
30. The robot contains batteries that are only replaceable by skilled persons. To replace the robot's battery, please contact Customer Service.
31. If the robot will not be used for a long time, power OFF the robot for storage and unplug the Auto-Empty Station.
- 32. WARNING:** For the purposes of recharging the battery, only use the detachable supply unit CH1918 provided with the Appliance, or CH1822 sold separately as an accessory.







To satisfy RF exposure requirements, a separation distance of 20 cm or more should be maintained between this device and persons during device operation.

To ensure compliance, operations at closer than this distance is not recommended. The antenna used for this transmitter must not be co-located in conjunction with any other antenna or transmitter.

To disable Wi-Fi module on DEEBOT, power the robot ON. Place the robot on the Auto-Empty Station making sure the Charging Contacts on DEEBOT and the Auto-Empty Station Pins make a connection.

Press and hold the AUTO Mode Button on the robot for 20 seconds until DEEBOT emits 3 beeps.

To enable Wi-Fi module on DEEBOT, power the robot OFF and then power ON. The Wi- Fi module is turned on when DEEBOT is restarted.

	Class II
	Short-circuit-proof safety isolating transformer
	Switch mode power supply
	For indoor use only
	Direct current
	Alternating current
	Read all instructions before using (this appliance)

For EU Countries

For EU Declaration of Conformity information, visit <https://www.ecovacs.com/global/compliance>



Correct Disposal of this Product

This marking indicates that this product should not be disposed of with other household waste throughout the EU. To prevent possible harm to the environment or human health from uncontrolled waste disposal, recycle it responsibly to promote the sustainable reuse of material resources. To recycle your used device, please use the return and collection systems or contact the retailer where the product was purchased. They can safely recycle this product.

Package Contents

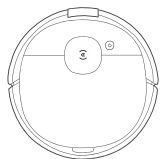

Robot

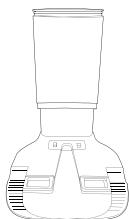

Auto-Empty Station

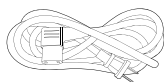

Power Cord



Antibacterial Dust Bag



Instruction Manual



Side Brushes



Mopping Pad Plate

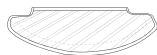

Washable Mopping Pad

Product Diagram

Robot

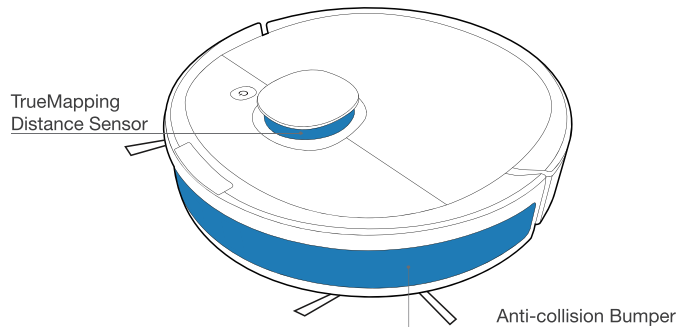
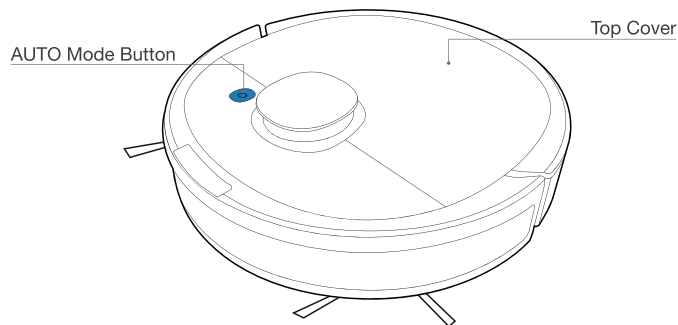

Note: Figures and illustrations are for reference only and may differ from actual product appearance. Product design and specifications are subject to changes without notice.

RESET Button

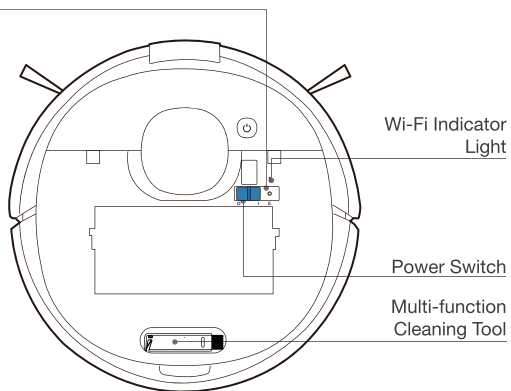

Bottom View

Charging Contacts

Carpet Detection Sensor

Main Brush

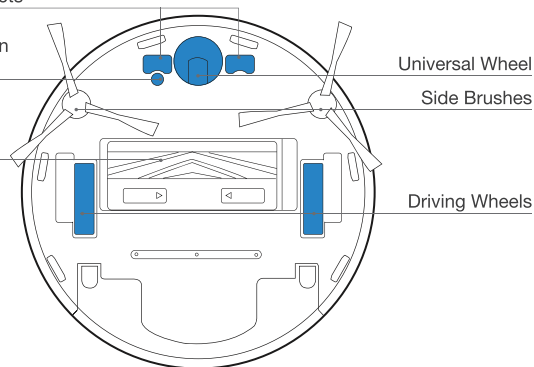

Auto-Empty Dust Bin

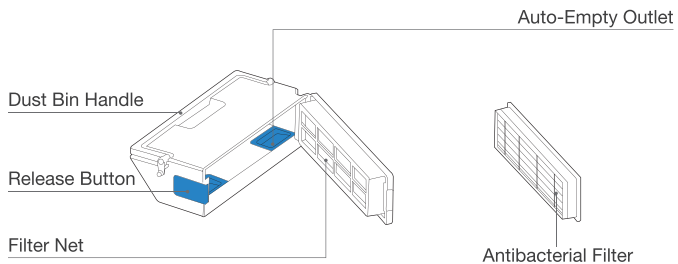

Anti-drop Sensors

Main Brush Release Button

Reservoir

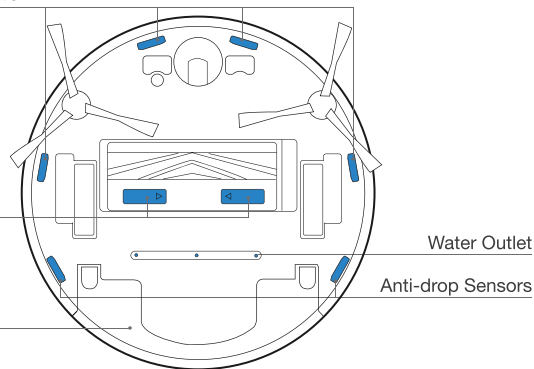

Auto-Empty Station

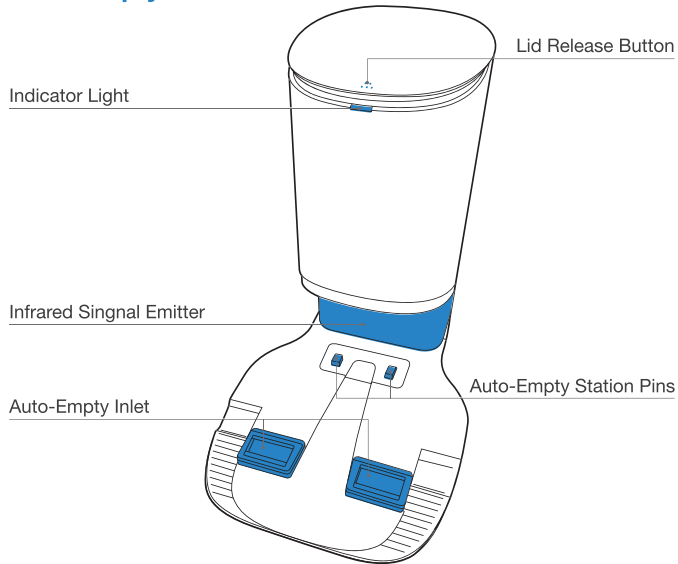

Auto-Empty Station (Back)

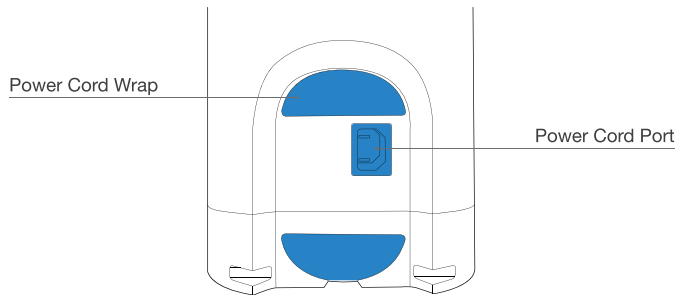

Auto-Empty Station (Top)

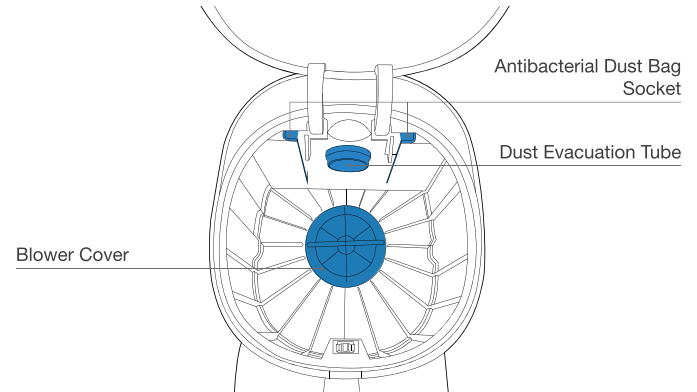

Auto-Empty Station (Bottom)

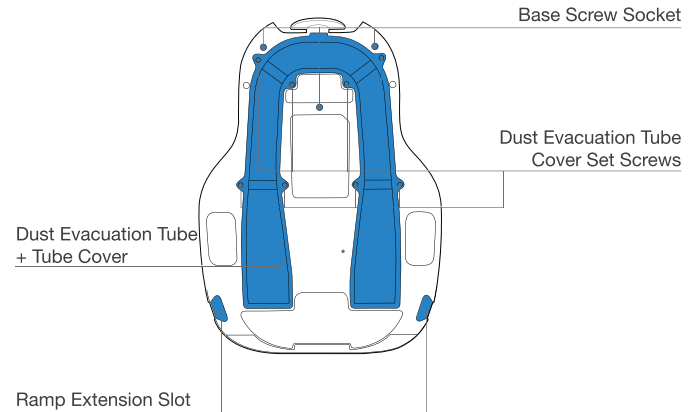

Power Cord

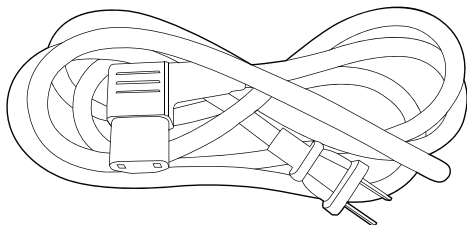

Reservoir

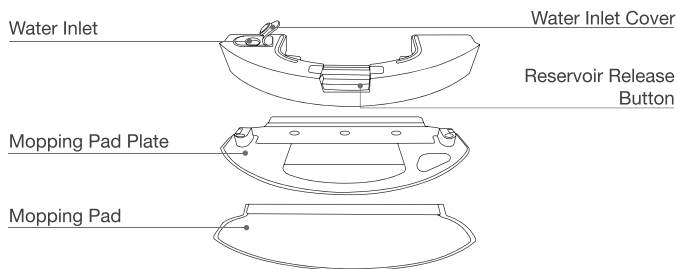

Notes Before Cleaning

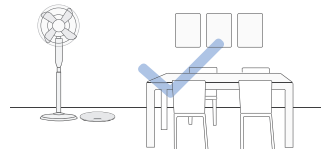

Tidy up the area to be cleaned by putting furniture, such as chairs, in their proper place.

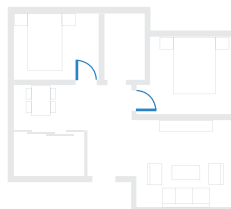

During the first use, make sure each room door is open to help DEEBOT fully explore your house.

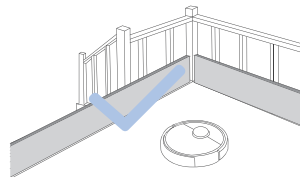

It may be necessary to place a physical barrier at the edge of a drop to stop the unit from falling over the edge.



Put away objects including cables, cloths and slippers, etc. on the floor to improve the cleaning efficiency.



Before using the product on a rug with tasseled edges, please fold the rug edges under.



Please do not stand in narrow spaces, such as hallways, and make sure not to block the LDS Laser Distance Sensor.

Quick Start

1 Remove Protective Materials

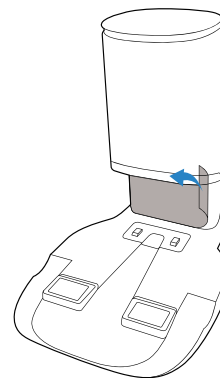
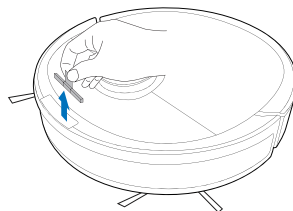
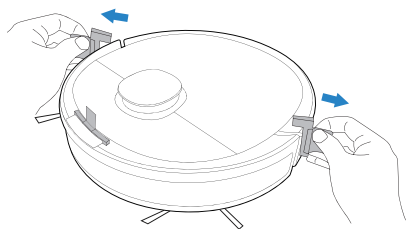

2 Assemble Auto-Empty Station

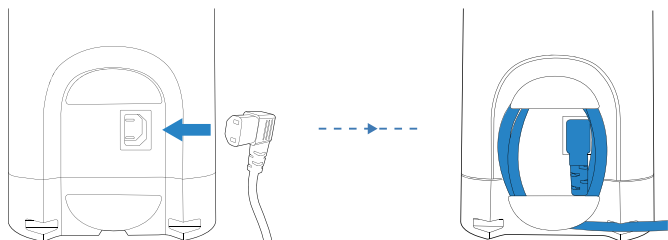

3 Install Side Brushes

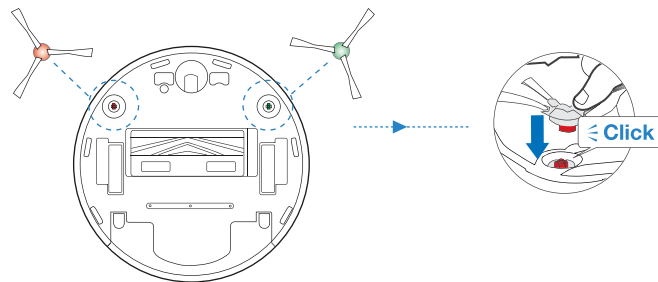

Charging DEEBOT

1 Auto-Empty Station Placement

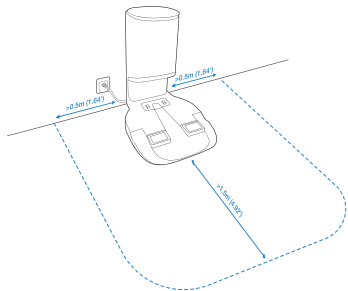

2 Power ON

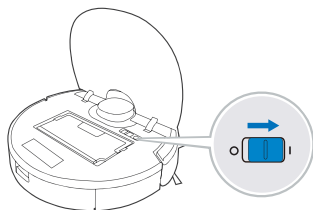

Note: I = ON, O = OFF.

! DEEBOT cannot be charged when being powered OFF.

3 Charge DEEBOT

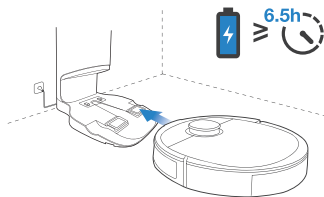

Empty remaining water from the Reservoir and remove the Reservoir and the mopping pad plate before charging DEEBOT.

! flashes when DEEBOT is charging. **!** goes out when DEEBOT is fully charged.

ECOVACS HOME App

To enjoy all available features, it is recommended to control your DEEBOT via the ECOVACS HOME app.

Before you start, make sure that:

- Your mobile phone is connected to a Wi-Fi network.
- The 2.4GHz band wireless signal is enabled on your router.
- The Wi-Fi indicator light on DEEBOT is slowly flashing.

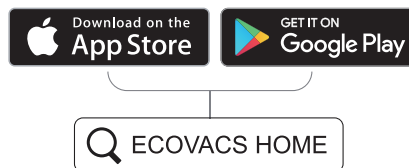

Wi-Fi Indicator Light

	Slowly flashing	Disconnected to Wi-Fi or waiting for Wi-Fi connection
	Rapidly flashing	Connecting to Wi-Fi
	Solid	Connected to Wi-Fi

Tips: If you have any problems during the Wi-Fi setup process, refer to the Troubleshooting > Wi-Fi Connection section in this manual.

Operating DEEBOT

During the first cleaning, please supervise DEEBOT and assist it should there be a problem.

1 Start

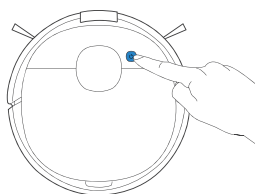

2 Pause

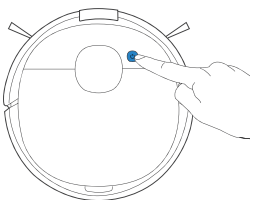

Note: The robot's Control Panel stops glowing after the robot is paused for a few minutes. Press the AUTO Mode Button on DEEBOT to wake up the robot.

3 Return to Charge

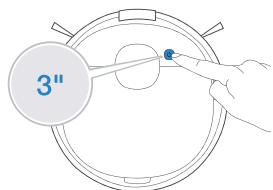

Pressing  for 3 seconds to send DEEBOT back to the Auto-Empty Station.

* When Auto-Empty Station is connected to power, DEEBOT automatically returns to the station to charge and empty the Dust Bin as it needs.

OZMO Mopping System

1 Note: To prolong the service life of the reservoir, it is recommended to use purified water or softened water for OZMO mopping system.

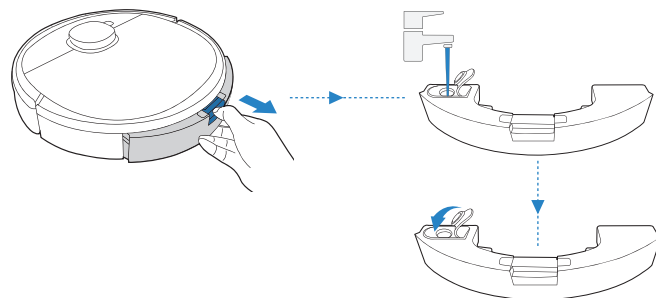

2 Note: When DEEBOT is mopping, DEEBOT automatically detects the carpet and keeps away from it. If you need to clean the carpet, please uninstall the mopping pad plate first.

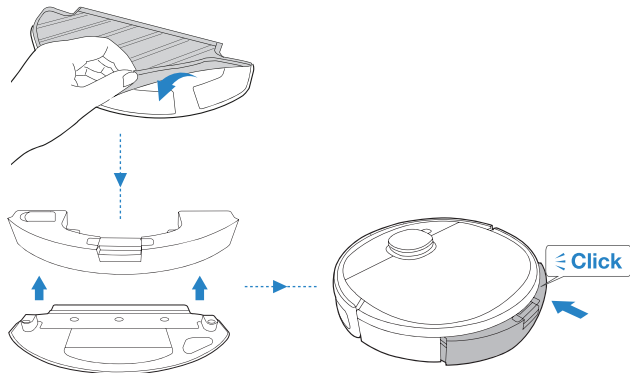

Regular Maintenance

To keep DEEBOT running at peak performance, perform maintenance tasks and replace parts with the following frequencies:

Robot Part	Maintenance Frequency	Replacement Frequency
Washable Mopping Pad	After each use	Every 50 washes
Antibacterial Dust Bag	/	Antibacterial Dust Bags should be replaced when prompted by the Indicator Light/ECOVACS HOME App.
Reservoir/Mopping Pad Plate	After each use	/
Side Brush	Once every 2 weeks	Every 3-6 months
Main Brush	Once per week	Every 6-12 months
Antibacterial Filter	Once per week	Every 3-6 months
Universal Wheel Anti-Drop Sensors Bumper Charging Contacts Auto-Empty Station Pins	Once per week	/

Before performing cleaning and maintenance tasks on DEEBOT, turn the robot OFF and unplug the Auto-Empty Station.

A multi-function Cleaning Tool is provided for easy maintenance. Handle with care, this cleaning tool has sharp edges.

Note: ECOVACS manufactures various replacement parts and fittings. Please contact Customer Service for more information on replacement parts.

OZMO Mopping System

1

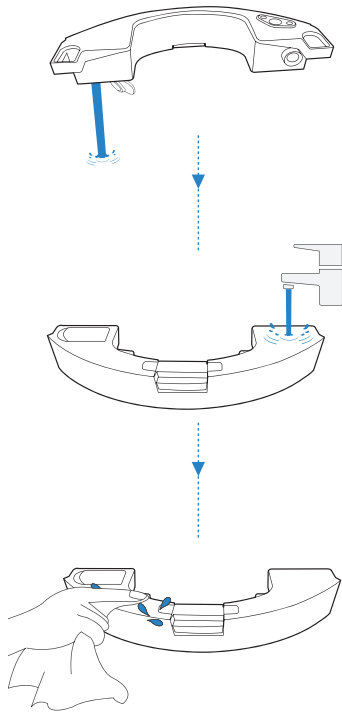

2

Washable Mopping Pad

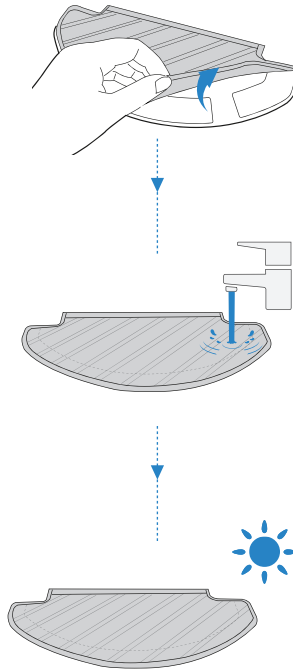

Clean the water inlet filter on the bottom of the Reservoir if it is clogged.

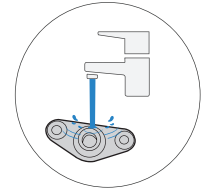
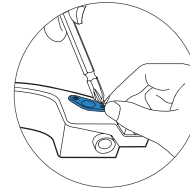

Auto-Empty Dust Bin and Filters

Dust Bin

1

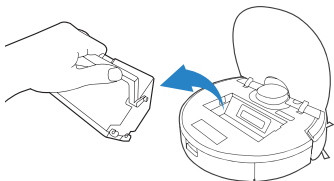

2

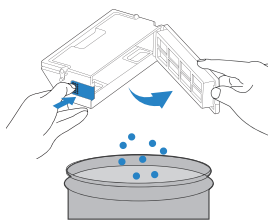

3

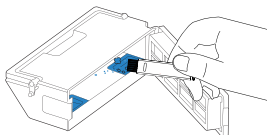

Filter

1

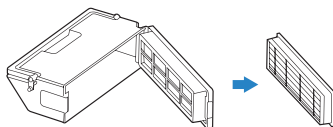

2

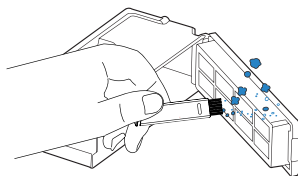

3

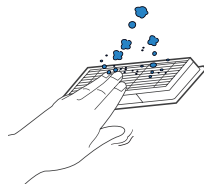

4

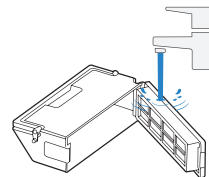

5

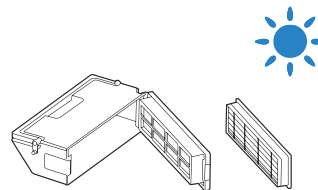

Main Brush and Side Brushes

Main Brush

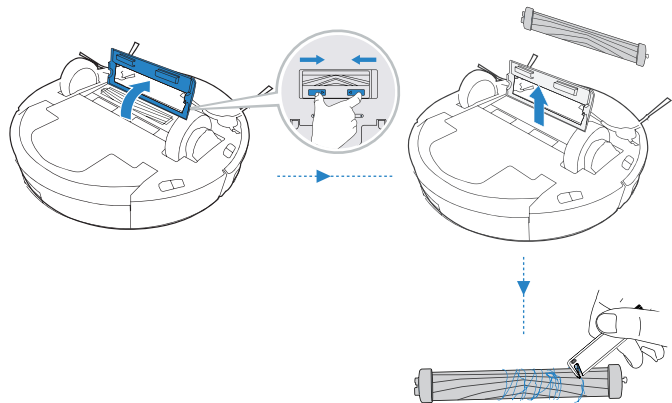

Side Brushes

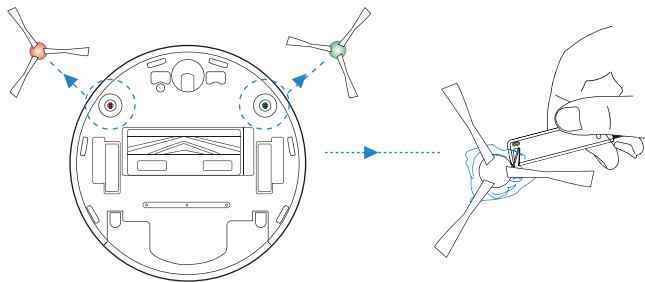

Auto-Empty Station

Note: Before performing cleaning and maintenance on Auto-Empty Station, unplug it first.

* For a proper maintenance, wipe with a clean dry cloth, and avoid using any detergent or cleaning spray.

Auto-Empty Station Pins

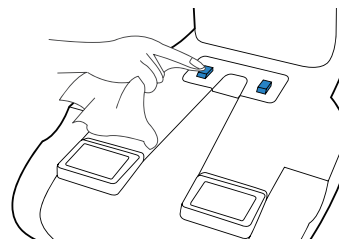

Infrared Signal Emitter

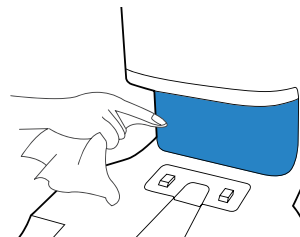

Antibacterial Dust Bag

- 1 Dispose the Antibacterial Dust Bag

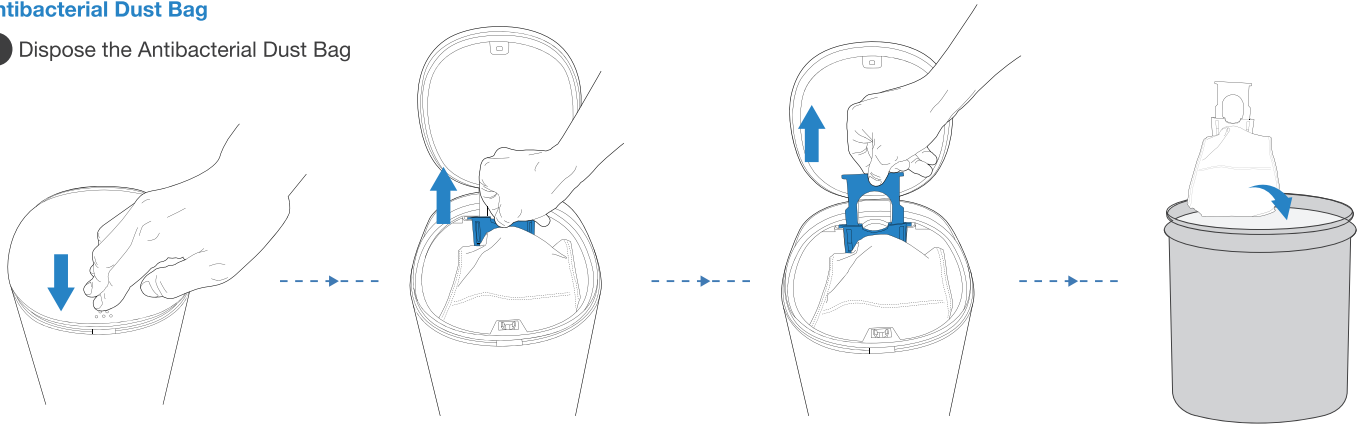

* The Antibacterial Dust Bag will be sealed by the handle so the dust will not leak.

- 2 Clean the Blower Cover

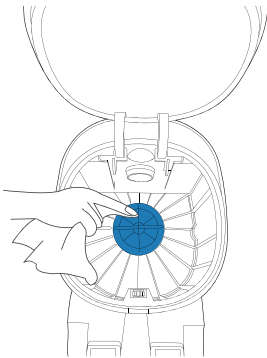

- 3 Install the Antibacterial Dust Bag

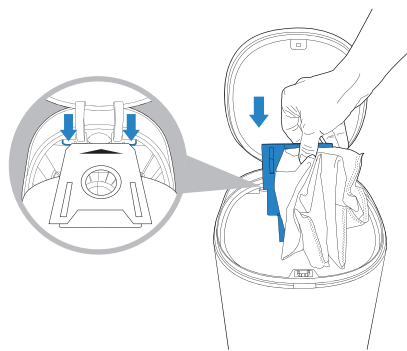

- 4 Close the Dust Container Lid

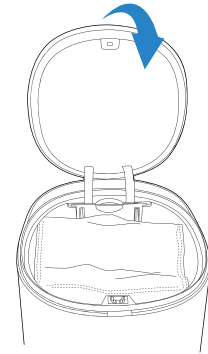

Dust Evacuation Tube

Unscrew the Dust Evacuation Tube Cover

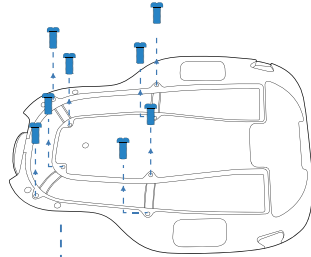

Uninstall the Dust Evacuation Tube Cover

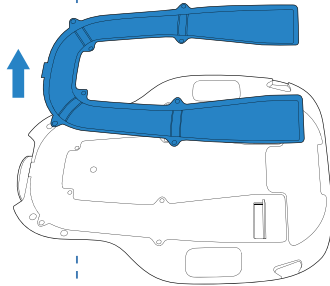

Clean the Dust Evacuation Tube

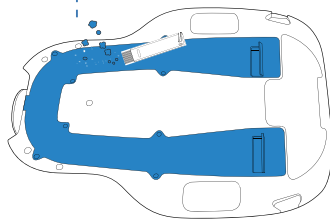

Other Components

Note: Before cleaning the robot's Charging Contacts and Auto-Empty Station Pins, turn the robot OFF and unplug the Auto-Empty Station.

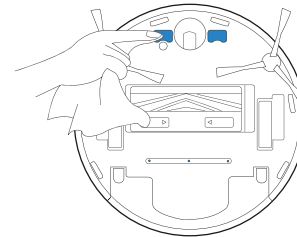
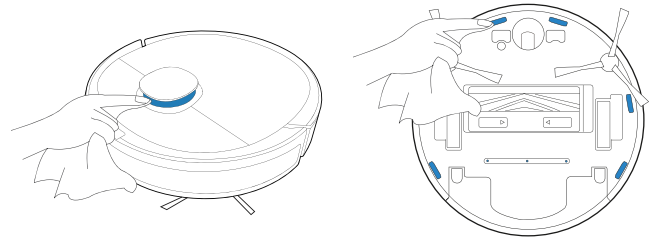
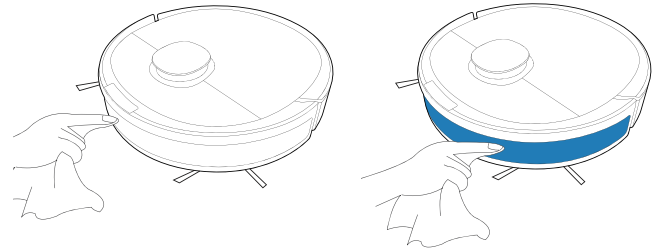

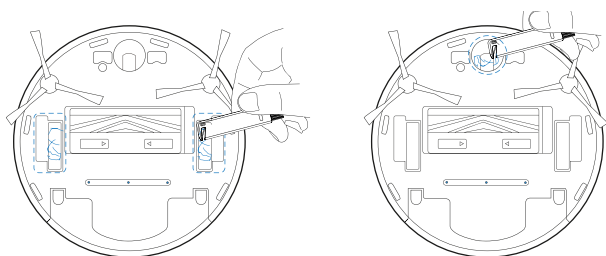

Storage

If DEEBOT will not be used for a while, fully charge DEEBOT and power OFF before storage. Charge DEEBOT every 1.5 month to prevent battery drain.

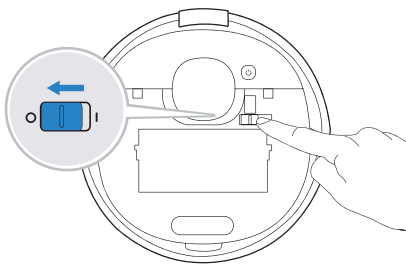

Note: When DEEBOT is not cleaning, it is recommended to keep DEEBOT powered ON and charging.

Indicator Light

DEEBOT will tell you something is wrong with an indicator light and voice report. More detailed support is available through the ECOVACS HOME and online website.

Indicator Light	Scenario
AUTO Mode Button glows a solid WHITE.	The robot is cleaning.
	The robot is paused while cleaning.
AUTO Mode Button flashes WHITE.	The robot is charging.
	The robot is starting.
	The robot is relocating.
AUTO Mode Button glows a solid RED.	The robot has low battery.
AUTO Mode Button flashes RED.	The robot has a problem.

Troubleshooting

No.	Problem	Possible Causes	Solutions
1	DEEBOT is not charging.	DEEBOT is not switched ON.	Switch ON DEEBOT.
		DEEBOT has not connected to the Auto-Empty Station.	Be sure that the robot's Charging Contacts have connected to the Auto-Empty Station Pins.
		The Power Cord is not connected to the Auto-Empty Station.	Make sure the Power Cord is firmly connected to the Auto-Empty Station.
		The Auto-Empty Station is not connected to the power supply.	Make sure the Auto-Empty Station is connected to the power supply.
		The battery is completely discharged.	Please contact Customer Care for help.
2	DEEBOT cannot return to the Auto-Empty Station.	The Auto-Empty Station is not correctly connected.	Make sure the Auto-Empty Station is correctly connected.
		The Auto-Empty Station is manually moved during the cleaning.	It is suggested not to move the Auto-Empty Station during the cleaning.
		DEEBOT is paused for more than 90 minutes.	It is suggested not to pause DEEBOT for more than 90 minutes.
		DEEBOT did not start cleaning from the Auto-Empty Station.	Make sure DEEBOT starts cleaning from the Auto-Empty Station.
3	DEEBOT gets stuck while working and stops.	DEEBOT is tangled with something on the floor (electrical wires, curtains, carpet fringing, etc.).	DEEBOT will try various ways to free itself. If it is unsuccessful, manually remove the obstacles and restart.
		DEEBOT might be stuck under furniture with an entrance of similar height.	Please set a physical barrier, or set a Virtual Boundary in the ECOVACS HOME App.

No.	Malfunction	Possible Causes	Solutions
4	DEEBOT returns to the Auto-Empty Station before it has finished cleaning.	Working time varies according to floor surface, room complexity and the Cleaning Mode selected. When the battery gets low, DEEBOT automatically switches to Recharge Mode and returns to the Auto-Empty Station to recharge itself.	Turn on Continuous Cleaning function in ECOVACS HOME App. DEEBOT will automatically resume the uncompleted cleaning cycle when Continuous Cleaning is enabled.
		DEEBOT is unable to reach certain areas blocked by furniture or barriers.	Tidy up the area to be cleaned by putting furniture and small objects in their proper place.
		The Auto-Empty Station is too distant from the center of the house.	Please place the Auto-Empty Station against the wall of a central room of the house.
5	DEEBOT does not clean automatically at the scheduled time.	Time Scheduling function is cancelled.	Program DEEBOT to clean at specific times using the ECOVACS HOME App.
		DEEBOT is switched OFF.	Switch ON DEEBOT.
		The robot's battery is low.	Keep DEEBOT switched ON and connected to the Auto-Empty Station to make sure it has a full battery to work at any time.
6	The water is not coming out of the Reservoir when DEEBOT is mopping.	The water inlet filter on the bottom of Reservoir is clogged.	Unscrew the water inlet on the bottom of Reservoir and clean the filter.
		The Reservoir runs out of water.	Add water into the Reservoir.
		The water outlets on the bottom of DEEBOT are clogged.	Check the water outlets on the bottom and clean.

No.	Malfunction	Possible Causes	Solutions
7	DEEBOT misses cleaning spots to be cleaned, or repeats cleaning the area cleaned.	The cleaning cycle is interfered by small objects or barriers on the floor.	Remove power cords and small objects from the floor to ensure cleaning efficiency. DEEBOT will automatically clean the area missed, please avoid moving DEEBOT manually or block the path during the cleaning cycle.
		DEEBOT is working on slippery polished floors.	Make sure the floor wax is dried before DEEBOT starts cleaning.
		DEEBOT is unable to reach certain areas blocked by furniture or barriers.	Tidy up the area to be cleaned by putting furniture and small objects in their proper place.
		The TrueMapping Distance Sensor is blocked.	Remove the objects that are blocking the TrueMapping Distance Sensor.
8	DEEBOT is making too much noise when cleaning.	DEEBOT is tangled or blocked with debris.	Clean DEEBOT and restart. If the trouble persists, please contact Customer Care.
9	DEEBOT is not able to connect to the home Wi-Fi network.	Incorrect home Wi-Fi username or password entered.	Enter the correct home Wi-Fi username and password.
		Incorrect App installed.	Please download and install ECOVACS HOME App.
		DEEBOT is not within range of your home Wi-Fi signal.	Make sure DEEBOT is within range of your home Wi-Fi signal.
		Network setup started before DEEBOT was ready.	Turn ON Power Switch. Press the RESET Button. DEEBOT is ready for network setup when its Wi-Fi Indicator light flashes slowly.
		DEEBOT does not support 5 GHz Wi-Fi.	Make sure the robot has been connected with 2.4 GHz Wi-Fi network.
		Your smartphone's operating system needs to be updated.	Update your smartphone's operating system.

No.	Malfunction	Possible Causes	Solutions
10	DEEBOT does not clean the whole area.	The cleaning area is not tidy.	Remove small objects from the floor and tidy up the cleaning area before DEEBOT starts cleaning.
11	DEEBOT reservoir drops out of place during use.	The reservoir is not correctly installed.	Make sure DEEBOT reservoir clicks into place when installing.
12	DEEBOT Side Brushes drop out of place during use.	The Side Brushes are not correctly installed.	Make sure the Side Brushes click into place when installing.
13	DEEBOT does not start auto-emptying after returning to the Auto-Empty Station.	The Dust Container Lid is not closed.	Close the Dust Container Lid.
		The Antibacterial Dust Bag is not installed to the Auto-Empty Station.	Install the Antibacterial Dust Bag and close the Dust Container Lid.
		Manually move DEEBOT to the Auto-Empty Station will not trigger Auto-Emptying.	In order to make sure DEEBOT starts auto-emptying successfully, avoid picking up and moving the Auto-Empty Station during the cleaning.
		DEEBOT returns to the Auto-Emptying Station running Video Manager in the App.	This is normal.
		Do Not Disturb mode is enabled in ECOVACS HOME App.	This is normal. Disable Do Not Disturb mode in the App, or start auto-emptying manually.
		The Antibacterial Dust Bag is full.	Replace the Antibacterial Dust Bag and close the Dust Container Lid.
		If the possible causes are excluded, it might be a component malfunction.	Please contact customer service.

No.	Malfunction	Possible Causes	Solutions
14	DEEBOT fails to auto-empty the Dust Bin.	The Auto-Empty Dust Bin is not installed.	Please install the Auto-Empty Dust Bin with two Auto-Empty Outlets on the bottom.
		The Antibacterial Dust Bag is full.	Replace the Antibacterial Dust Bag and close the Dust Container Lid.
		The Auto-Empty Outlets on the Auto-Empty Dust Bin is stuck by debris.	Uninstall the Auto-Empty Dust Bin and clean the debris on the Auto-Empty Outlets.
		Dust Evacuation Tube is blocked.	Clean the Dust Evacuation Tube.
15	There is debris in the Dust Container.	Fine particles are absorbed inside the Dust Container through the Antibacterial Dust Bag.	Clean the Dust Container Lid and inner wall.
		The Antibacterial Dust Bag is damaged.	Check the Antibacterial Dust Bag and replace it.
16	DEEBOT leaks dust or debris while cleaning.	The Auto-Empty Outlets are stuck by debris.	Uninstall the Auto-Empty Dust Bin and clear the debris.
17	The Base is dirty.	Main Brush has debris on it and requires cleaning.	Clean the Main Brush.

Wi-Fi Connection

Before Wi-Fi setup, make sure DEEBOT, mobile phone, and Wi-Fi network meet the following requirements.

DEEBOT and Mobile Phone Requirements

- DEEBOT is fully charged and the power switch of DEEBOT is turned on.
- Wi-Fi status light slowly flashes.
- Turn off mobile phone's cellular data (you can turn it back on after setup).

Wi-Fi Network Requirements

- You are using a 2.4GHz or 2.4/5 GHz mixed network.
- Your router supports 802.11b/g/n and IPv4 protocol.
- Do not use a VPN (Virtual Private Network) or Proxy Server.
- Do not use a hidden network.
- WPA and WPA2 using TKIP, PSK, AES/CCMP encryption.
- WEP EAP (Enterprise Authentication Protocol) is not supported.
- Use Wi-Fi channels 1-11 in North America and channels 1-13 outside North America (refer to local regulatory agency).
- If you are using a network extender/repeater, the network name (SSID) and password are the same as your primary network.

Technical Specifications

Model	DBX41				
Rated Input	20V \equiv 1A				
Auto-Empty Station Model	CH1918			CH1822 (Sold Separately)	
Rated Input (Charging)	For European Union Only	220-240V~ 50-60Hz 0.3A		Input	100-240V~ 50-60Hz 0.5A
	For Russia Only	220V~ 50-60Hz 0.3A			
	Rated Output	20V \equiv 1A			Output
Power (Auto-Emptying)	1000W			/	
Frequency bands	2400-2483.5MHz				
Off Mode Power	Less than 0.50W				
Networked Standby Power	Less than 2.00W				

Output power of the Wi-Fi module is less than 100mW.

Note: Technical and design specifications may be changed for continuous product improvement.

Wichtige Sicherheitshinweise

WICHTIGE SICHERHEITSHINWEISE

Beim Gebrauch eines elektrischen Geräts sind einige grundlegende Sicherheitshinweise zu beachten. Dazu gehören auch die folgenden Hinweise:

LESEN SIE ALLE ANWEISUNGEN VOR GEBRAUCH DIESES GERÄTS.

BEWAHREN SIE DIESE ANLEITUNG AUF.

1. Dieses Gerät ist zur Verwendung durch Kinder ab acht Jahren oder durch Personen mit eingeschränkten physischen, sensorischen oder geistigen Fähigkeiten bzw. fehlenden Erfahrungen und Kenntnissen geeignet, sofern sie dabei beaufsichtigt oder bezüglich der sicheren Handhabung des Geräts angeleitet werden und die damit verbundenen Gefahren verstanden haben. Kinder dürfen nicht mit dem Gerät spielen. Reinigung und anwenderseitige Wartung dürfen nicht durch unbeaufsichtigte Kinder erfolgen.
2. Räumen Sie den zu reinigenden Bereich frei. Entfernen Sie Netzkabel und kleine Gegenstände, in denen sich das Gerät verfangen könnte, vom Boden. Legen Sie Teppichfransen unter den Teppich, und achten Sie darauf, dass Vorhänge, Tischdecken u. Ä. nicht bis zum Boden herunterhängen.
3. Wenn sich im zu reinigenden Bereich Absätze in Form von Stufen oder Treppen befinden, ist das Gerät so zu bedienen, dass die Stufe erkannt wird, ohne dass das Gerät über die Kante fällt. Es kann erforderlich sein, eine physische Barriere an der Kante anzubringen, um ein Herunterfallen des Geräts zu verhindern. Stellen Sie sicher, dass die physische Barriere keine Stolperfalle darstellt.
4. Verwenden Sie das Gerät nur gemäß der Beschreibung in dieser Bedienungsanleitung. Verwenden Sie nur empfohlene bzw. vom Hersteller angebotene Zubehörteile.
5. Stellen Sie sicher, dass die Spannung der Stromquelle mit der auf dem Typenschild der Station zur automatischen Leerung angegebenen Netzspannung übereinstimmt.
6. Verwenden Sie das Gerät AUSSCHLIESSLICH für INNENRÄUME im Haushalt. Verwenden Sie das Gerät nicht im Freien oder für kommerzielle oder industrielle Anwendungen.
7. Benutzen Sie nur den aufladbaren Original-Akku und die Station zur automatischen Leerung, die vom Hersteller mit dem Gerät mitgeliefert wurde. Nicht wiederaufladbare Akkus sind verboten. Informationen zum Akku finden Sie im Abschnitt „Technische Daten“.
8. Verwenden Sie das Gerät nicht ohne Staubbehälter bzw. Filter.
9. Verwenden Sie das Gerät nicht in Bereichen, in denen sich brennende Kerzen oder zerbrechliche Gegenstände befinden.
10. Verwenden Sie das Gerät nicht in extrem heißen oder kalten Umgebungen (unter $-5\text{ °C}/23\text{ °F}$ oder über $40\text{ °C}/104\text{ °F}$).

11. Halten Sie Haare, lose Kleidung, Finger und sonstige Körperteile von jeder Öffnung und sich bewegenden Teilen fern.
12. Verwenden Sie das Gerät nicht in Räumen, in denen Babys oder Kinder schlafen.
13. Verwenden Sie das Gerät nicht auf nassen Flächen oder auf Flächen, auf denen Wasser steht.
14. Achten Sie darauf, dass das Gerät keine größeren Gegenstände wie Steine, große Papierstückchen oder sonstige Gegenstände, die das Gerät verstopfen könnten, aufnimmt.
15. Verwenden Sie das Gerät nicht, um entzündliche oder brennbare Materialien wie Benzin, Drucker- oder Kopierertoner aufzunehmen, und meiden Sie beim Gebrauch Bereiche, in denen diese Materialien anzutreffen sind.
16. Verwenden Sie das Gerät nicht, um Zigaretten, Streichhölzer, heiße Asche oder sonstige brennende, qualmende oder brandauslösende Gegenstände aufzunehmen.
17. Stecken Sie die genannten Gegenstände nicht in die Ansaugöffnung. Lassen Sie das Gerät nicht mit verstopfter Ansaugöffnung arbeiten. Halten Sie die Ansaugöffnung frei von Staub, Flusen, Haaren oder sonstigen den Luftstrom behindernden Materialien.
18. Achten Sie darauf, dass das Netzkabel nicht beschädigt wird. Ziehen oder tragen Sie das Gerät bzw. die Station zur automatischen Leerung nicht am Netzkabel, verwenden Sie das Netzkabel nicht als Haltegriff, klemmen Sie das Netzkabel nicht in einer geschlossenen Tür ein, und ziehen Sie es nicht über scharfe Kanten oder Ecken. Achten Sie darauf, dass das Gerät nicht über das Netzkabel fährt. Halten Sie das Netzkabel von heißen Flächen fern.
19. Wenn das Netzkabel beschädigt ist, muss es durch den Hersteller oder dessen Kundendienst ausgewechselt werden, damit keine Gefahren davon ausgehen.
20. Verwenden Sie das Gerät nicht, wenn das Netzkabel oder die Steckdose beschädigt sind. Verwenden Sie das Gerät oder die Station zur automatischen Leerung nicht, wenn es bzw. sie nicht einwandfrei funktioniert, heruntergefallen ist, beschädigt wurde, im Freien gelassen wurde oder mit Wasser in Berührung gekommen ist. Wenn das Netzkabel beschädigt ist, muss es durch den Hersteller oder dessen Kundendienst ausgewechselt werden, damit keine Gefahr davon ausgeht.
21. Verwenden Sie das Gerät nicht, wenn das Netzkabel oder die Steckdose beschädigt sind. Verwenden Sie das Gerät oder die Station zur automatischen Leerung nicht, wenn es bzw. sie nicht einwandfrei funktioniert, heruntergefallen ist, beschädigt wurde, im Freien gelassen wurde oder mit Wasser in Berührung gekommen ist. Wenn das Netzkabel beschädigt ist, muss es durch den Hersteller oder dessen Kundendienst ausgewechselt werden, damit keine Gefahr davon ausgeht.
22. Schalten Sie das Gerät vor dem Reinigen oder Warten aus (Betriebsschalter auf AUS).

23. Vor dem Reinigen oder Warten der Station zur automatischen Leerung muss der Stecker aus der Steckdose gezogen werden.
24. Entfernen Sie vor dem Entsorgen des Gerätes den Akku. Nehmen Sie hierzu das Gerät aus der Station zur automatischen Leerung, und schalten Sie es aus (Betriebschalter auf AUS).
25. Vor dem Entsorgen des Geräts ist der Akku entsprechend den örtlichen Gesetzen und Vorschriften zu entfernen und zu entsorgen.
26. Gebrauchte Akkus sind entsprechend den örtlichen Gesetzen und Vorschriften zu entsorgen.
27. Verbrennen Sie das Gerät nicht, auch wenn es stark beschädigt ist. Die Akkus können im Feuer explodieren.
28. Wenn die Station zur automatischen Leerung längere Zeit nicht benutzt wird, ist sie vom Stromnetz zu trennen.
29. Verwenden Sie das Gerät immer gemäß den Anweisungen in dieser Bedienungsanleitung. ECOVACS ROBOTICS übernimmt keine Haftung für Verletzungen und Schäden, die durch unsachgemäße Nutzung entstehen.
30. Der Roboter enthält Akkus, die nur durch geschultes Personal ausgewechselt werden dürfen. Zum Auswechseln oder Entfernen des Akkus des Roboters wenden Sie sich bitte an den Kundendienst.
31. Wenn der Roboter längere Zeit nicht benutzt wird, schalten Sie ihn zur Aufbewahrung aus. Trennen Sie außerdem die Station zur automatischen Leerung vom Netz.

32. WARNUNG: Verwenden Sie zum Wiederaufladen des Akkus ausschließlich das abnehmbare Netzteil CH1918, das mit dem Gerät mitgeliefert wurde, oder das Netzteil CH1822, das separat als Zubehör erhältlich ist.





Um den Anforderungen der HF-Strahlenbelastungsrichtlinien zu entsprechen, ist beim Betrieb dieses Gerätes darauf zu achten, dass ein Mindestabstand von 20 cm zwischen dem Gerät und Personen eingehalten wird.

Um die Einhaltung der Richtlinien zu gewährleisten, sollte der Abstand beim Betrieb nicht geringer sein. Die für diesen Sender verwendete Antenne darf nicht in Verbindung mit anderen Antennen oder Sendern aufgestellt werden.

Um das WLAN-Modul am DEEBOT zu deaktivieren, schalten Sie den Roboter ein.

Setzen Sie den Roboter in die Station zur automatischen Leerung, und vergewissern Sie sich, dass sich die Kontakte der Station zur automatischen Leerung und die Ladekontakte des DEEBOT berühren.

Halten Sie die AUTO-Modus-Taste am Roboter 20 Sekunden lang gedrückt, bis der DEEBOT drei Mal piept. Um das WLAN-Modul am DEEBOT zu aktivieren, schalten Sie den Roboter aus und anschließend wieder ein. Das WLAN-Modul wird eingeschaltet, wenn der DEEBOT neu gestartet wird.

	Klasse II
	Kurzschlussfester Sicherheitstransformator
	Schaltnetzteil
	Nur zur Verwendung in Innenräumen vorgesehen
	Gleichstrom
	Wechselstrom
	Lie alle Anweisungen vor gebrauch (dieses Geräts)

Für EU-Länder

Informationen zur EU-Konformitätserklärung finden Sie unter <https://www.ecovacs.com/global/compliance>.



Ordnungsgemäße Entsorgung dieses Produkts

Diese Kennzeichnung gibt an, dass das Produkt EU-weit nicht mit dem Hausmüll entsorgt werden darf. Recyceln Sie das Gerät verantwortungsvoll, um die nachhaltige Wiederverwendung der Materialien zu unterstützen und mögliche Umwelt- oder Gesundheitsschäden durch eine unkontrollierte Abfallentsorgung zu vermeiden. Verwenden Sie zum Recyceln Ihres gebrauchten Geräts entsprechende Rückgabe- und Sammelsysteme, oder wenden Sie sich an den Händler, bei dem Sie das Gerät gekauft haben. Er kann das Produkt sicher entsorgen.

Lieferumfang

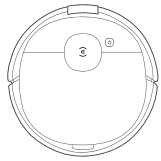

Roboter

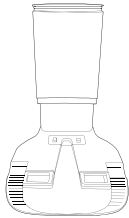

Station zur
automatischen Leerung

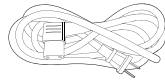

Netzkabel



Antibakterieller
Staubsaugerbeutel



Bedienungsanleitung

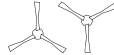

Seitenbürsten

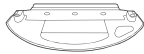

Wischtuchplatte

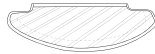

Waschbares Wischtuch

Produktzeichnung

Roboter

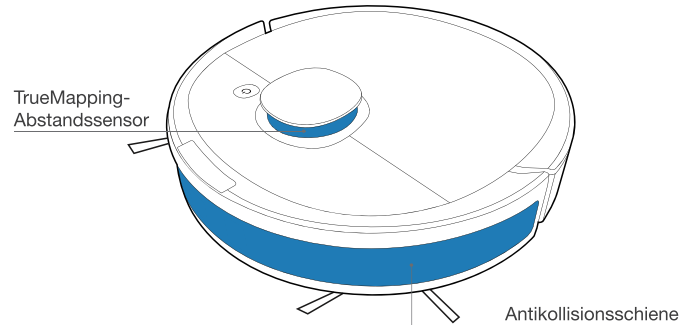
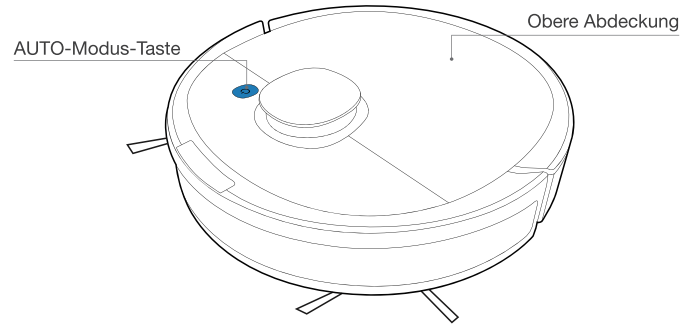

Hinweis: Abbildungen dienen nur als Referenz und können vom tatsächlichen Erscheinungsbild des Produkts abweichen. Produktdesign und technische Daten können ohne Vorankündigung geändert werden.

RESET-Taste

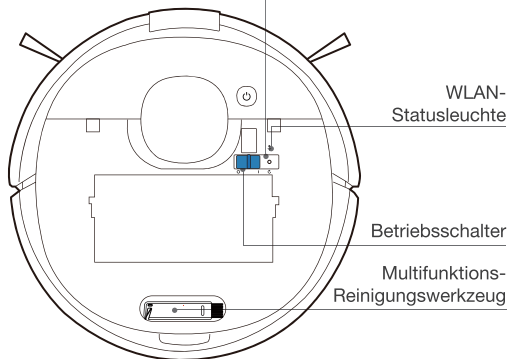

Ansicht von unten

Ladekontakte

Teppicherkennungssensoren

Hauptbürste

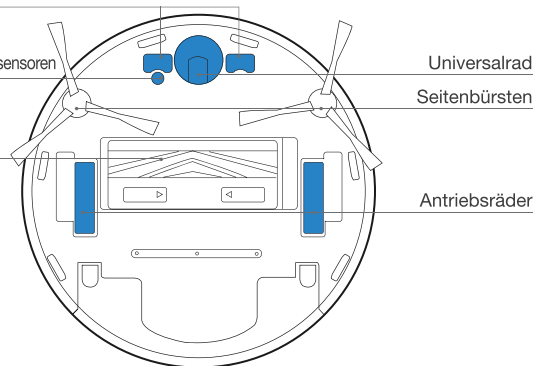

Staubbehälter mit automatischer Leerung

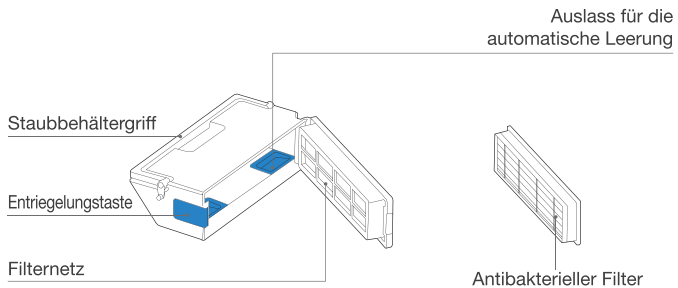

Absturzsensoren

Entriegelungstaste für die Hauptbürste

Behälter

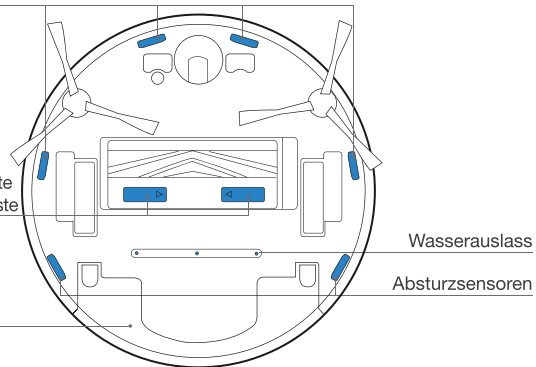

Station zur automatischen Leerung

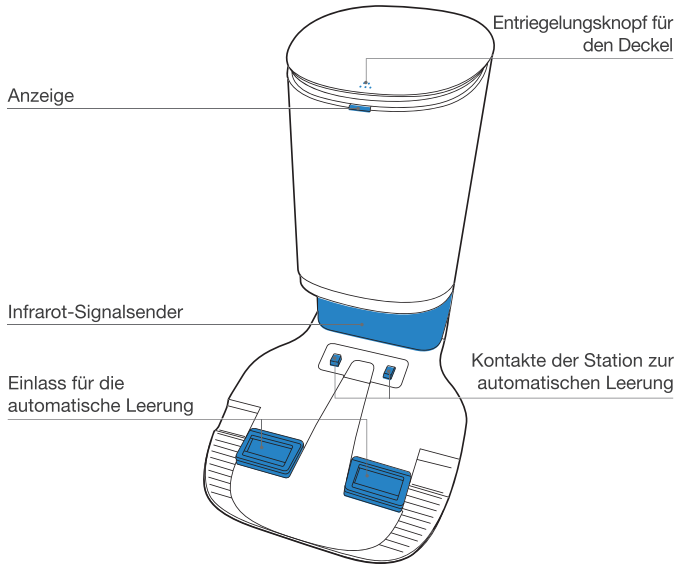

Station zur automatischen Leerung (Rückseite)

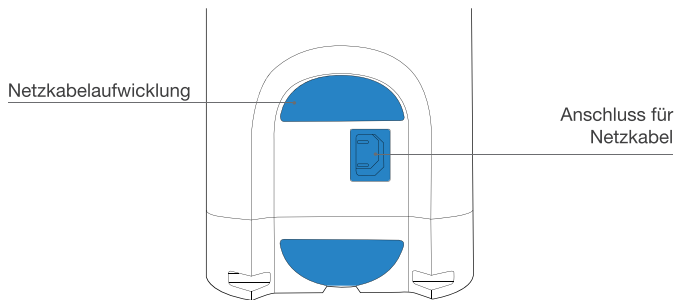

Station zur automatischen Leerung (Oberseite)

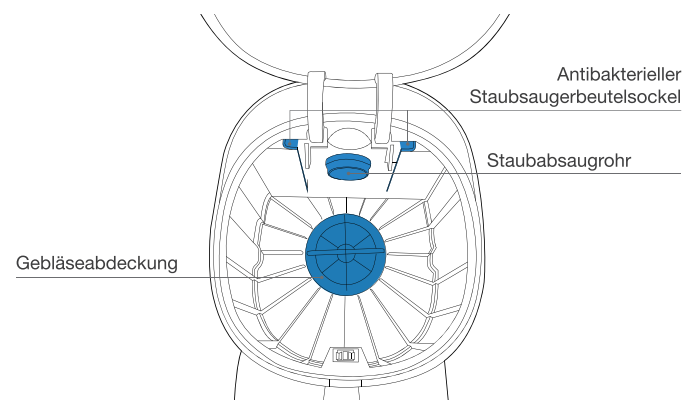

Station zur automatischen Leerung (Unterseite)

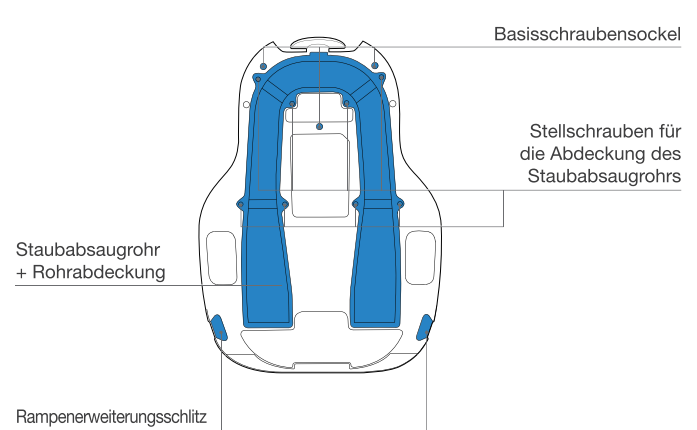

Netzkabel

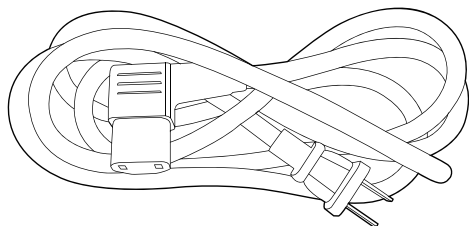

Behälter

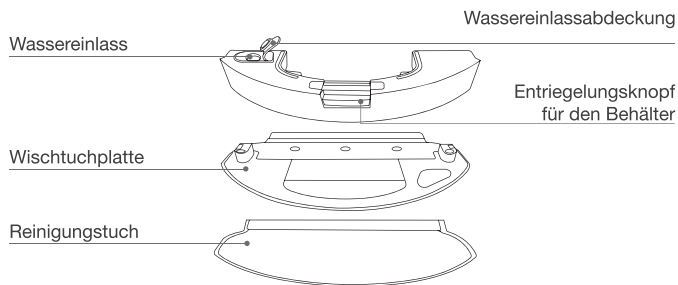

Vor der Reinigung

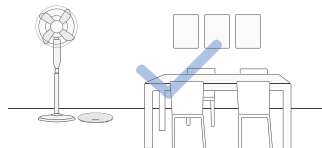

Stellen Sie Möbel wie Stühle in dem zu reinigenden Bereich an den dafür vorgesehenen Platz.

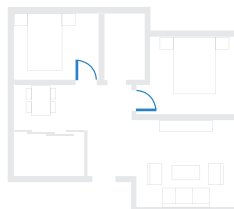

Stellen Sie bei der ersten Verwendung sicher, dass jede Tür geöffnet ist, damit der DEEBOT Ihr Haus vollständig erkunden kann.

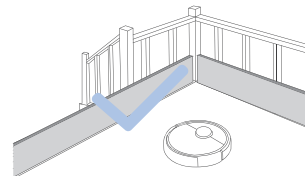

Es kann erforderlich sein, eine physische Barriere an der Kante einer Stufe anzubringen, um ein Herunterfallen des Geräts zu verhindern.



Entfernen Sie Gegenstände wie Kabel, Tücher, Hausschuhe usw. vom Boden, um die Reinigungseffizienz zu verbessern.



Schlagen Sie vor dem Gebrauch des Geräts auf einem Vorleger mit Fransen die Kanten des Vorlegers um.



Stehen Sie bitte nicht an engen Stellen wie etwa in Fluren, und achten Sie darauf, den Erkennungssensor nicht zu blockieren.

Kurzanleitung

1 Schutzmaterial entfernen

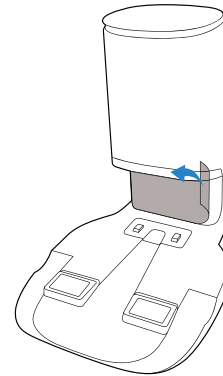
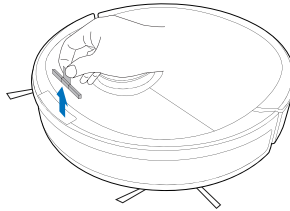
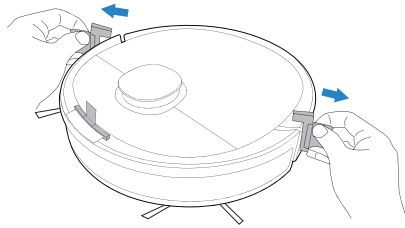

2 Zusammensetzen der Station zur automatischen Leerung

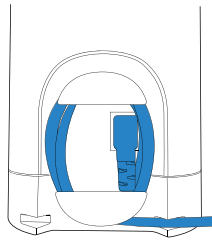
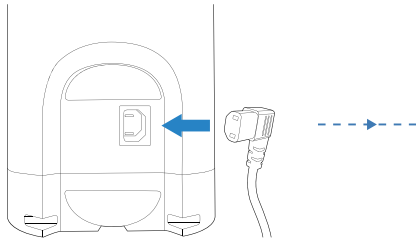

3 Installation der Seitenbürsten

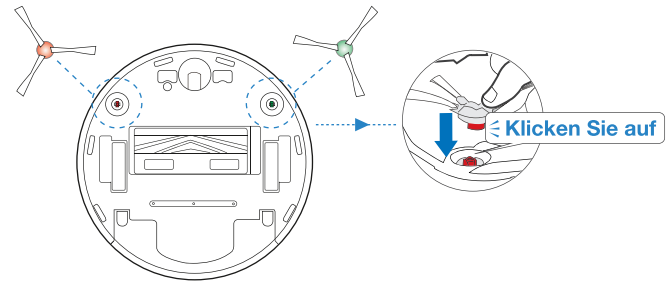

Aufladen des DEEBOT

1 Aufstellen der Station zur automatischen Leerung

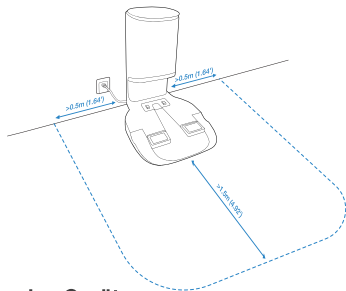

2 Einschalten des Geräts

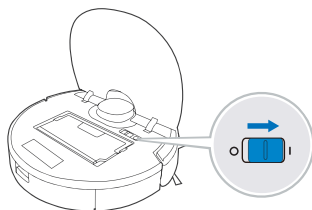

Hinweis: I = EIN, O = AUS.

! Der DEEBOT kann nicht aufgeladen werden, wenn er ausgeschaltet ist.

3 Charge DEEBOT

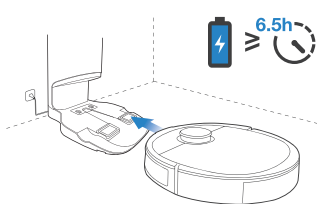

Leeren Sie das Restwasser aus dem Behälter aus, und entfernen Sie den Behälter sowie die Wischtuchplatte, bevor Sie mit dem Aufladen des DEEBOT beginnen.

Ⓜ blinkt, wenn der DEEBOT lädt.

Ⓜ erlischt, wenn der DEEBOT vollständig aufgeladen ist.

ECOVACS Home-App

Um alle verfügbaren Funktionen nutzen zu können, wird empfohlen, Ihren DEEBOT über die ECOVACS HOME-App zu steuern.

Bevor Sie beginnen, stellen Sie Folgendes sicher:

- Ihr Mobiltelefon ist mit einem WLAN-Netzwerk verbunden.
- Das WLAN-Signal des 2,4-GHz-Bands ist auf Ihrem Router aktiviert.
- Die WLAN-Statusleuchte des DEEBOT blinkt langsam.

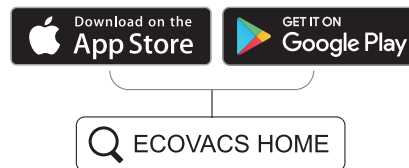

WLAN-Statusleuchte

	Blinkt langsam	WLAN-Verbindung ist getrennt, oder es wird auf WLAN-Verbindung gewartet.
	Blinkt schnell	Verbindung mit WLAN wird hergestellt.
	Leuchtet durchgehend	Verbindung mit WLAN wurde hergestellt.

Tipps: Wenn während der WLAN-Einrichtung Probleme auftreten, lesen Sie den Abschnitt „Fehlerbehebung“ > „WLAN-Verbindung“ in diesem Handbuch.

Bedienung des DEEBOT

Überwachen Sie den DEEBOT bei der ersten Reinigung, und helfen Sie bei Problemen.

1 Start

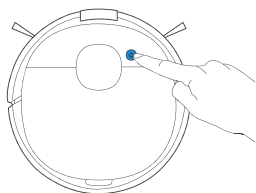

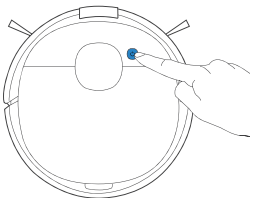

2 Pause

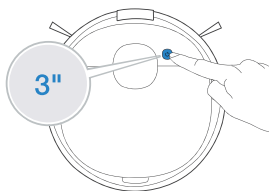

Hinweis: Das Bedienfeld des Roboters hört auf zu leuchten, wenn der Roboter mehrere Minuten pausiert. Drücken Sie die Taste AUTO-Modus am DEEBOT, um den Ruhemodus des Roboters zu beenden.

3 Rückkehr zur Ladestation



Drücken Sie 3 Sekunden lang , um den DEEBOT zur Station zur automatischen Leerung zurückzuschicken.

* Wenn die Station zur automatischen Leerung an die Stromversorgung angeschlossen ist, kehrt der DEEBOT automatisch zur Station zurück, um zu laden und den Staubbehälter nach Bedarf zu leeren.

OZMO-Wischsystem

- 1 **Hinweis:** Um die Lebensdauer des Behälters zu verlängern, wird empfohlen, gereinigtes oder enthärtetes Wasser für das OZMO-Wischsystem zu verwenden.

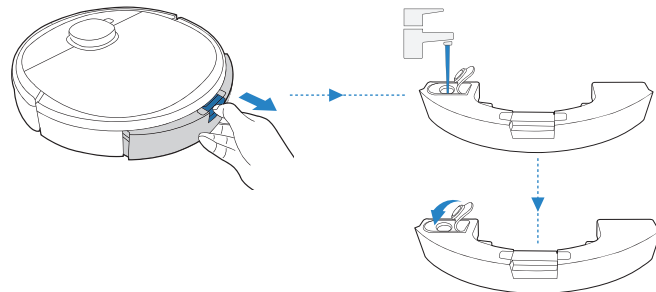

- 2 **Hinweis:** Beim Wischvorgang erkennt der DEEBOT automatisch den Teppich und hält sich davon fern. Zur Reinigung des Teppichs entfernen Sie zuerst die Wischtuchplatte.

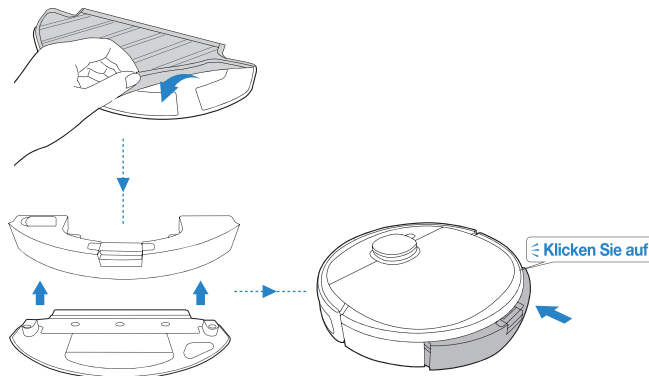

Regelmäßige Wartung

Um die maximale Leistung des DEEBOT dauerhaft zu gewährleisten, führen Sie Wartungsaufgaben und den Austausch der Bauteile gemäß der nachfolgend angegebenen Häufigkeit aus.

Roboterbauteil	Wartungshäufigkeit	Austauschhäufigkeit
Waschbares Wischtuch	Nach jeder Verwendung	Alle 50 Reinigungsvorgänge
Antibakterieller Staubsaugerbeutel	/	Antibakterieller Staubsaugerbeutel sollten ausgetauscht werden, wenn Sie von der Leuchtanzeige/ECOVACS HOME-App dazu aufgefordert werden
Behälter/Wischtuchplatte	Nach jeder Verwendung	/
Seitenbürste	Einmal alle zwei Wochen	Alle drei bis sechs Monate
Hauptbürste	Einmal wöchentlich	Alle sechs bis zwölf Monate
Antibakterieller Filter	Einmal wöchentlich	Alle drei bis sechs Monate
Universalrad Absturzsensoren Stoßschiene Ladekontakte Kontakte der Station zur automatischen Leerung	Einmal wöchentlich	/

Schalten Sie den DEEBOT AUS, und trennen Sie die Station zur automatischen Leerung vom Netz, bevor Sie Reinigungs- oder Wartungsarbeiten am Roboter durchführen.

Für einfache Wartung wird ein Multifunktions-Reinigungswerkzeug bereitgestellt. Bitte gehen Sie vorsichtig mit diesem Werkzeug um, da es scharfe Kanten hat.

Hinweis: ECOVACS stellt verschiedene Ersatz- und Zubehörteile her. Wenden Sie sich an den Kundendienst, um weitere Informationen zu Ersatzteilen zu erhalten.

OZMO-Wischsystem

1

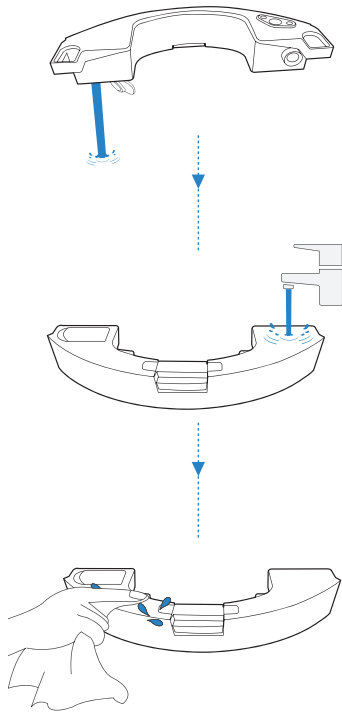

2

Waschbares Wischtuch

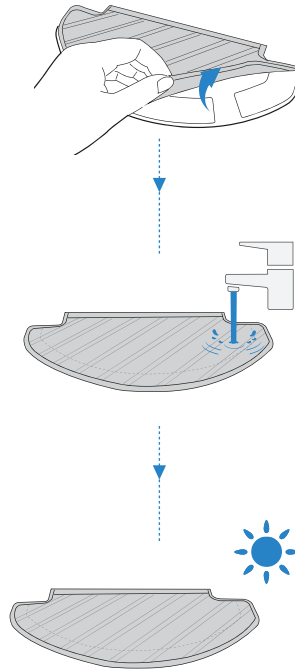

Reinigen Sie den Wassereinflussfilter auf der Unterseite des Behälters, wenn dieser verstopft ist.

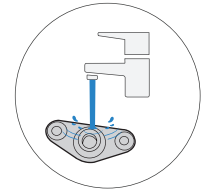
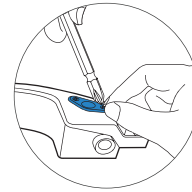

Staubbehälter und Filter für die automatische Leerung

Staubbehälter

1

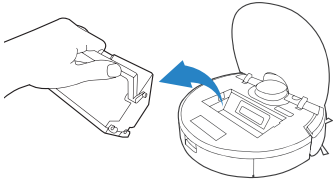

2

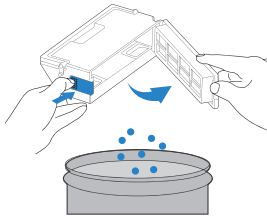

3

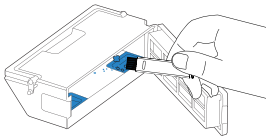

Filter

1

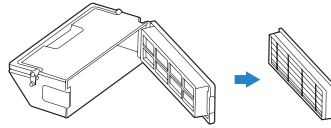

2

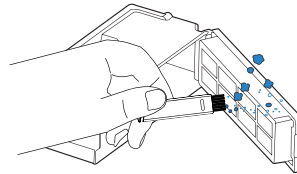

3



4

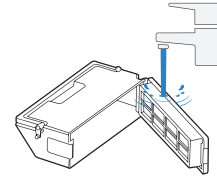

5

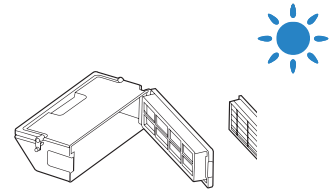

Hauptbürste und Seitenbürsten

Hauptbürste

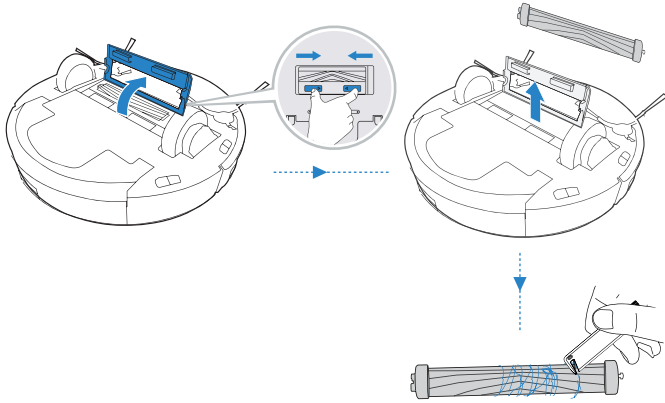

Seitenbürsten

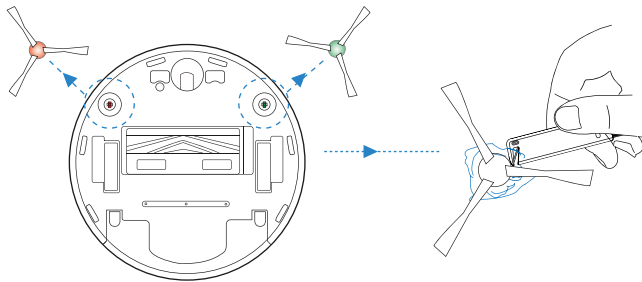

Station zur automatischen Leerung

Hinweis: Trennen Sie die Station zur automatischen Leerung vor der Reinigung und Wartung vom Netz.

* Für eine ordnungsgemäße Wartung mit einem sauberen, trockenen Tuch abwischen und kein Reinigungsmittel oder Reinigungsspray verwenden.

Kontakte der Station zur automatischen Leerung

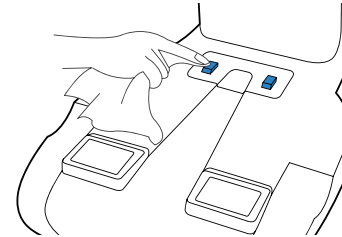

Infrarot-Signalsender

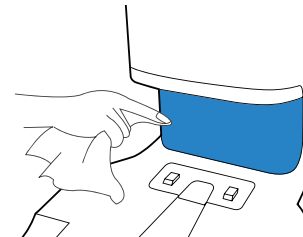

Antibakterieller Staubsaugerbeutel

1 Antibakterieller Staubsaugerbeutel entsorgen

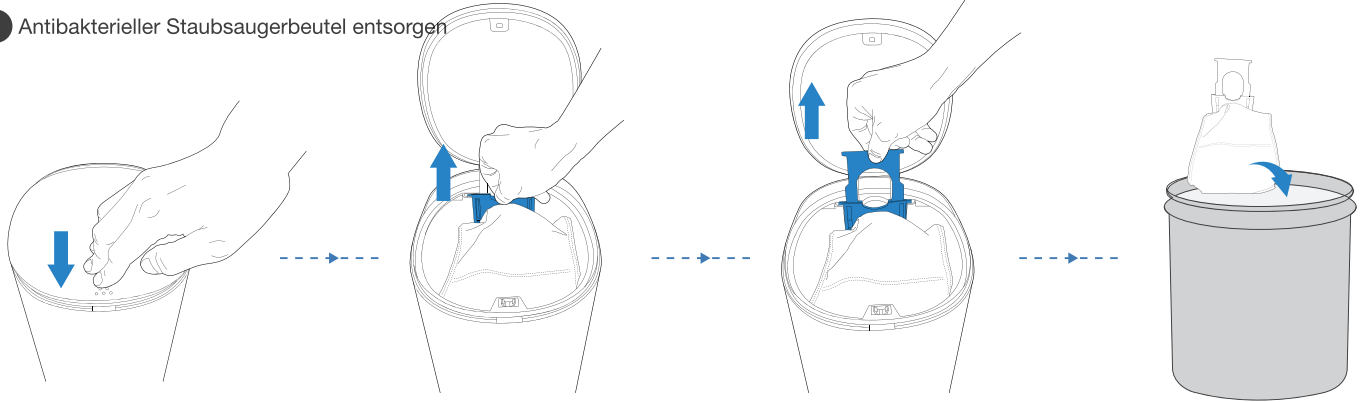

* Der Antibakterieller Staubsaugerbeutel wird durch den Griff abgedichtet, damit kein Staub austritt.

2 Gebläseabdeckung reinigen

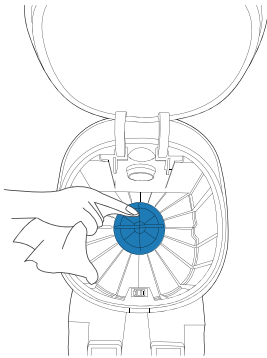

3 Antibakterieller Staubsaugerbeutel einlegen

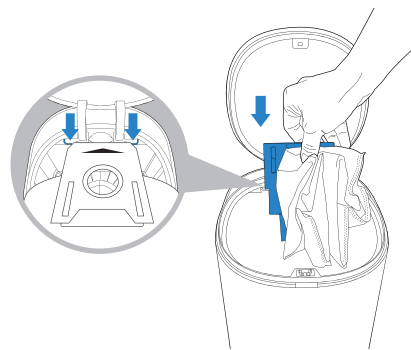

4 Abdeckung des Staubbehälters schließen

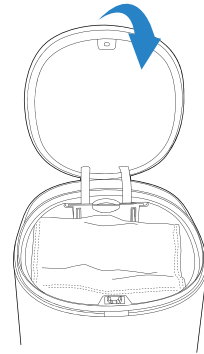

Staubabsaugrohr

Abdeckung des Staubabsaugrohrs
abschrauben

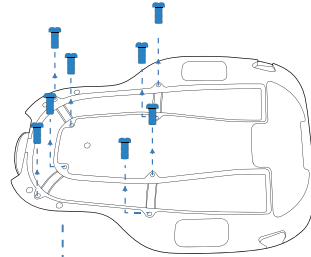

Abdeckung des Staubabsaugrohrs
entfernen

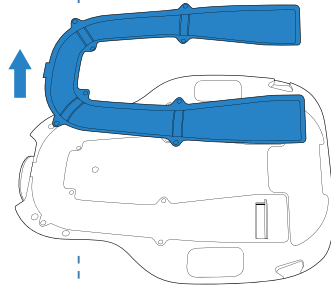

Staubabsaugrohr reinigen

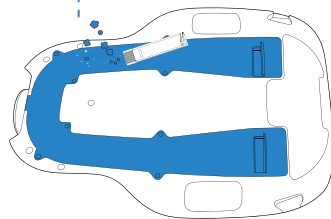

Sonstige Bauteile

Hinweis: Schalten Sie vor der Reinigung der Ladekontakte des Roboters und der Kontakte der Station zur automatischen Leerung den Roboter AUS, und trennen Sie die Station zur automatischen Leerung vom Netz.

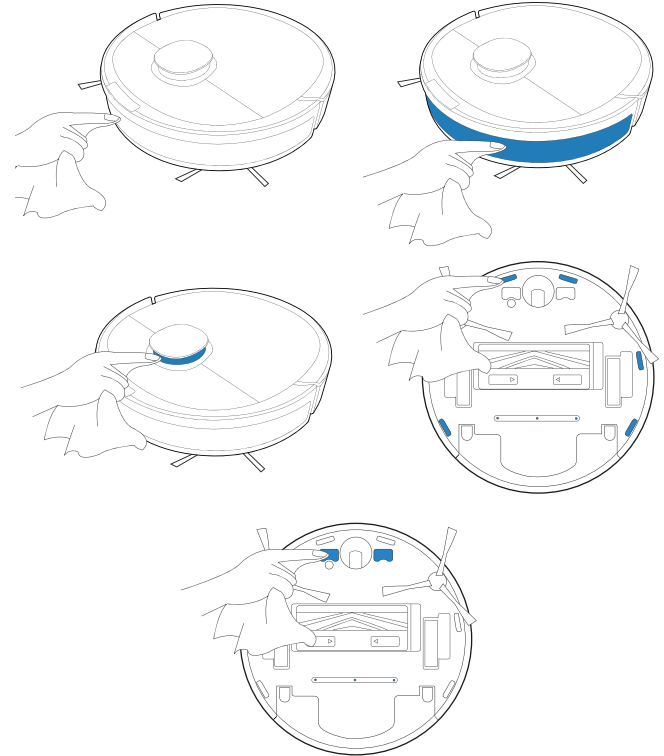

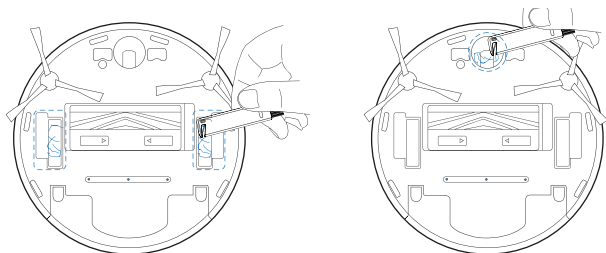

Lagerung

Wenn der DEEBOT einige Zeit nicht verwendet werden soll, laden Sie ihn vollständig auf, und schalten Sie ihn vor der Lagerung aus. Laden Sie den DEEBOT etwa alle sechs Wochen auf, um eine vollständige Entladung des Akkus zu vermeiden.

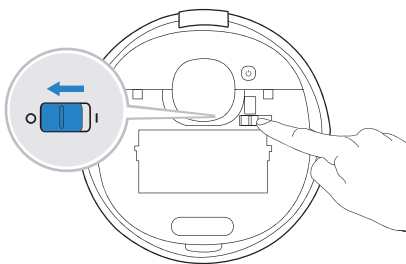

Hinweis: Wenn der DEEBOT nicht reinigt, empfehlen wir, ihn eingeschaltet zu lassen und zu laden.

Anzeige

Der DEEBOT weist über die Kontrollleuchte und mit Sprachbericht auf aufgetretene Probleme hin. Detaillierteren Support erhalten Sie über die ECOVACS HOME-App und online auf der Website.

Anzeige	Szenario
Die AUTO-Modus-Taste leuchtet durchgehend WEISS.	Der Roboter befindet sich im Reinigungsmodus.
	Der Roboter pausiert während der Reinigung.
Die AUTO-Modus-Taste blinkt WEISS.	Der Roboter wird geladen.
	Der Roboter wird gestartet.
	Der Roboter wird umgesetzt.
Die AUTO-Modus-Taste leuchtet durchgehend ROT.	Der Akku des Roboters ist fast leer.
Die AUTO-Modus-Taste blinkt ROT.	Es liegt ein Problem vor.

Fehlerbehebung

Nr.	Störung	Mögliche Ursachen	Abhilfemaßnahmen
1	Der DEEBOT lädt nicht.	Der DEEBOT ist nicht eingeschaltet.	Schalten Sie den DEEBOT ein (Betriebsschalter auf EIN).
		Der DEEBOT hat keinen Kontakt zur Station zur automatischen Leerung.	Stellen Sie sicher, dass die Ladekontakte des Roboters die Kontakte der Station zur automatischen Leerung berühren.
		Das Netzkabel ist nicht an die Station zur automatischen Leerung angeschlossen.	Achten Sie darauf, dass das Netzkabel fest mit der Station zur automatischen Leerung verbunden ist.
		Die Station zur automatischen Leerung ist nicht an die Stromversorgung angeschlossen.	Achten Sie darauf, dass die Station zur automatischen Leerung an die Stromversorgung angeschlossen ist.
		Der Akku ist vollständig entladen.	Wenden Sie sich an den Kundendienst, wenn Sie Hilfe benötigen.
2	Der DEEBOT kann nicht zur Station zur automatischen Leerung zurückkehren.	Die Station zur automatischen Leerung wurde nicht ordnungsgemäß angeschlossen.	Achten Sie darauf, dass die Station zur automatischen Leerung richtig angeschlossen ist.
		Die Station zur automatischen Leerung wird während der Reinigung manuell bewegt.	Es wird empfohlen, die Station zur automatischen Leerung während der Reinigung nicht zu bewegen.
		Der DEEBOT pausiert länger als 90 Minuten.	Es wird empfohlen, den DEEBOT nicht länger als 90 Minuten zu pausieren.
		Der DEEBOT hat die Reinigung nicht bei der Station zur automatischen Leerung begonnen.	Stellen Sie sicher, dass der DEEBOT bei der Station zur automatischen Leerung mit der Reinigung beginnt.
3	Der DEEBOT bleibt während des Betriebs hängen und hält an.	Der DEEBOT ist in etwas auf dem Boden (Stromkabel, Vorhänge, Teppichfransen o. Ä.) hängen geblieben.	Der DEEBOT unternimmt mehrere Versuche, um sich zu befreien. Wenn dies nicht gelingt, entfernen Sie die Hindernisse von Hand, und starten Sie das Gerät neu.
		Der DEEBOT kann unter Möbeln mit einem Zugang in ähnlicher Höhe stecken bleiben.	Schaffen Sie eine physische Barriere, oder legen Sie eine virtuelle Grenze in der ECOVACS HOME-App fest.

Nr.	Funktionsstörung	Mögliche Ursachen	Abhilfemaßnahmen
4	Der DEEBOT kehrt zur Station zur automatischen Leerung zurück, bevor er den Reinigungsvorgang beendet hat.	Die Arbeitszeit schwankt je nach Oberflächenbeschaffenheit des Bodens, der Komplexität der Raumaufteilung und dem gewählten Reinigungsmodus. Bei niedrigem Akkuladestand wechselt der DEEBOT automatisch in den Lademodus und kehrt zum Aufladen zur Station zur automatischen Leerung zurück.	Aktivieren Sie die Funktion „Kontinuierliche Reinigung“ in der ECOVACS HOME-App. Der DEEBOT setzt den nicht abgeschlossenen Reinigungszyklus automatisch fort, wenn die kontinuierliche Reinigung aktiviert ist.
		Der DEEBOT kann bestimmte Bereiche, die durch Möbel oder Barrieren blockiert sind, nicht erreichen.	Stellen Sie Möbel und kleine Gegenstände in dem zu reinigenden Bereich an die dafür vorgesehenen Plätze.
		Die Station zur automatischen Leerung ist zu weit von der Hausmitte entfernt.	Bitte stellen Sie die Station zur automatischen Leerung an die Wand eines zentral gelegenen Raumes im Haus.
5	Der DEEBOT reinigt zur festgelegten Zeit nicht automatisch.	Die Programmierung wurde gelöscht.	Verwenden Sie die ECOVACS HOME-App, um den DEEBOT so zu programmieren, dass er die Reinigung zu bestimmten Uhrzeiten durchführt.
		Der DEEBOT ist ausgeschaltet.	Schalten Sie den DEEBOT ein (Betriebsschalter auf EIN).
		Der Akkuladestand ist niedrig.	Lassen Sie den DEEBOT eingeschaltet (EIN) und mit der Station zur automatischen Leerung verbunden, um sicherzugehen, dass der Akku jederzeit für den Reinigungsvorgang geladen ist.
6	Aus dem Behälter kommt kein Wasser, wenn der DEEBOT den Wischvorgang durchführt.	Der Wassereinflussfilter auf der Unterseite des Behälters ist verstopft.	Schrauben Sie den Wassereinfluss auf der Unterseite des Behälters ab, und reinigen Sie den Filter.
		Im Reservoir befindet sich kein Wasser mehr.	Füllen Sie Wasser in den Behälter.
		Die Wasserauslässe auf der Unterseite des DEEBOT sind verstopft.	Überprüfen Sie die Wasserauslässe auf der Unterseite, und reinigen Sie sie.

Nr.	Funktionsstörung	Mögliche Ursachen	Abhilfemaßnahmen
7	Der DEEBOT lässt Stellen aus, die gereinigt werden sollen, oder reinigt Bereiche mehrmals.	Der Reinigungszyklus wird durch kleine Gegenstände oder Barrieren auf dem Boden gestört.	Entfernen Sie Netzkabel und kleine Gegenstände vom Boden, um die Reinigungseffizienz zu gewährleisten. Der DEEBOT reinigt automatisch den ausgelassenen Bereich. Bewegen Sie den DEEBOT nicht von Hand, und blockieren Sie den Pfad während des Reinigungszyklus nicht.
		Der DEEBOT arbeitet auf rutschigen, polierten Böden.	Achten Sie darauf, dass das Bodenwachs getrocknet ist, bevor der DEEBOT mit der Reinigung beginnt.
		Der DEEBOT kann bestimmte Bereiche, die durch Möbel oder Barrieren blockiert sind, nicht erreichen.	Stellen Sie Möbel und kleine Gegenstände in dem zu reinigenden Bereich an die dafür vorgesehenen Plätze.
		Der TrueMapping-Abstandssensor ist blockiert.	Entfernen Sie die Objekte, die den TrueMapping-Abstandssensor blockieren.
8	Der DEEBOT verursacht bei der Reinigung zu viele Geräusche.	Der DEEBOT bleibt hängen oder ist durch Rückstände blockiert.	Reinigen Sie den DEEBOT, und starten Sie den Roboter neu. Wenden Sie sich an den Kundendienst, falls das Problem fortbesteht.
9	Der DEEBOT kann sich nicht mit dem drahtlosen Heimnetzwerk verbinden.	Fehlerhafter Benutzername oder fehlerhaftes Passwort für das drahtlose Heimnetzwerk eingegeben.	Geben Sie den korrekten Benutzernamen und das korrekte Passwort für das drahtlose Heimnetzwerk ein.
		Die falsche App wurde installiert.	Laden Sie die ECOVACS HOME-App herunter, und installieren Sie sie.
		Der DEEBOT befindet sich außerhalb der Reichweite Ihres drahtlosen Heimnetzwerk-Signals.	Vergewissern Sie sich, dass der DEEBOT sich innerhalb der Reichweite Ihres drahtlosen Heimnetzwerk-Signals befindet.
		Die Netzwerkeinrichtung hat begonnen, bevor der DEEBOT bereit war.	Schalten Sie den Betriebsschalter auf EIN. Drücken Sie die RESET-Taste. Sobald die WLAN-Anzeige des DEEBOT langsam blinkt, ist er bereit für die Netzwerkeinrichtung.
		Der DEEBOT unterstützt kein 5-GHz-WLAN-Netz.	Achten Sie darauf, dass der Roboter mit einem 2,4-GHz-WLAN-Netz verbunden ist.
		Das Betriebssystem Ihres Smartphones muss aktualisiert werden.	Aktualisieren Sie das Betriebssystem Ihres Smartphones.

Nr.	Funktionsstörung	Mögliche Ursachen	Abhilfemaßnahmen
10	Der DEEBOT reinigt nicht die gesamte Fläche.	Der Reinigungsbereich wurde nicht aufgeräumt.	Entfernen Sie kleine Gegenstände vom Boden, und räumen Sie den zu reinigenden Bereich auf, bevor der DEEBOT mit dem Reinigungsvorgang beginnt.
11	Der DEEBOT-Behälter fällt während des Gebrauchs heraus.	Der Behälter ist nicht ordnungsgemäß angebracht.	Vergewissern Sie sich, dass der DEEBOT-Behälter beim Anbringen hörbar einrastet.
12	Die DEEBOT-Seitenbürsten fallen während des Gebrauchs heraus.	Die Seitenbürsten sind nicht ordnungsgemäß angebracht.	Vergewissern Sie sich, dass die Seitenbürsten beim Anbringen hörbar einrasten.
13	Der DEEBOT entleert sich nach der Rückkehr zur Station zur automatischen Leerung nicht automatisch.	Der Deckel des Staubbehälters ist nicht geschlossen.	Schließen Sie die Abdeckung des Staubbehälters.
		Der Antibakterieller Staubsaugerbeutel ist nicht an der Station zur automatischen Leerung angebracht.	Setzen Sie den Antibakterieller Staubsaugerbeutel ein, und schließen Sie den Deckel des Staubbehälters.
		Beim manuellen Bewegen des DEEBOT zur Station zur automatischen Leerung wird keine automatische Entleerung ausgelöst.	Um sicherzustellen, dass der DEEBOT die automatische Leerung erfolgreich startet, vermeiden Sie es, die Station zur automatischen Leerung während der Reinigung hochzunehmen und zu bewegen.
		Der DEEBOT kehrt zur Station zur automatischen Leerung zurück, wenn Video Manager über die App ausgeführt wird.	Dies ist normal.
		Der „Bitte nicht stören“-Modus ist in der ECOVACS HOME-App aktiviert.	Dies ist normal. Deaktivieren Sie den „Bitte nicht stören“-Modus in der App, oder starten Sie die automatische Leerung manuell.
		Der Antibakterieller Staubsaugerbeutel ist voll.	Setzen Sie den Antibakterieller Staubsaugerbeutel wieder ein, und schließen Sie den Deckel des Staubbehälters.
		Wenn alle möglichen Ursachen ausgeschlossen werden können, könnte das Bauteil eine Funktionsstörung aufweisen.	Wenden Sie sich an den Kundendienst.

Nr.	Funktionsstörung	Mögliche Ursachen	Abhilfemaßnahmen
14	Der DEEBOT entleert den Staubbehälter nicht automatisch.	Der Staubbehälter für die automatische Leerung ist nicht installiert.	Installieren Sie den Staubbehälter zur automatischen Leerung mit zwei Auslässen für die automatische Leerung an der Unterseite.
		Der Antibakterieller Staubsaugerbeutel ist voll.	Setzen Sie den Antibakterieller Staubsaugerbeutel wieder ein, und schließen Sie den Deckel des Staubbehälters.
		Die Auslässe für die automatische Leerung an dem Staubbehälter für die automatische Leerung sind durch Rückstände verstopft.	Entfernen Sie den Staubbehälter für die automatische Leerung, und entfernen Sie die Rückstände in den Auslässen für die automatische Leerung.
		Das Staubabsaugrohr ist blockiert.	Reinigen Sie das Staubabsaugrohr.
15	Im Staubbehälter haben sich Rückstände abgelagert.	Feine Partikel gelangen über den Antibakterieller Staubsaugerbeutel in den Staubbehälter.	Reinigen Sie den Deckel des Staubbehälters und die Innenwand.
		Der Antibakterieller Staubsaugerbeutel ist beschädigt.	Überprüfen Sie den Antibakterieller Staubsaugerbeutel, und ersetzen Sie ihn.
16	Der DEEBOT hinterlässt Staub oder Rückstände während des Reinigungsvorgangs.	Die Auslässe für die automatische Leerung sind durch Rückstände blockiert.	Entfernen Sie den Staubbehälter für die automatische Leerung, und entfernen Sie die Rückstände.
17	Die Basis ist verschmutzt.	Die Hauptbürste ist verschmutzt und muss gereinigt werden.	Reinigen Sie die Hauptbürste.

WLAN-Verbindung

Vergewissern Sie sich vor der WLAN-Einrichtung, dass DEEBOT, Mobiltelefon und WLAN-Netzwerk die folgenden Anforderungen erfüllen.

Anforderungen an DEEBOT und Mobiltelefon

- Der DEEBOT ist vollständig geladen, und der Betriebsschalter des DEEBOT ist eingeschaltet.
- Die WLAN-Statusleuchte blinkt in langsamem Tempo.
- Schalten Sie die Mobilfunkdaten des Mobiltelefons aus (Sie können sie nach der Einrichtung wieder einschalten).

Anforderungen an WLAN-Netzwerk

- Verwenden Sie ein 2,4-GHz- oder ein gemischtes 2,4-/5-GHz-Netzwerk.
- Ihr Router unterstützt 802.11b/g/n und das IPv4-Protokoll.
- Verwenden Sie kein VPN (Virtual Private Network) und keinen Proxy-Server.
- Verwenden Sie kein unsichtbares Netzwerk.
- Verwenden Sie WPA und WPA2 mit TKIP-, PSK- oder AES/CCMP-Verschlüsselung.
- WEP EAP (Enterprise Authentication Protocol) wird nicht unterstützt.
- Verwenden Sie die WLAN-Kanäle 1-11 in Nordamerika bzw. die Kanäle 1-13 außerhalb von Nordamerika (Einzelheiten dazu erfragen Sie bitte bei der lokalen Aufsichtsbehörde).
- Wenn Sie einen Netzwerk-Extender/Repeater verwenden, sind der Netzwerkname (SSID) und das Passwort identisch mit Ihrem primären Netzwerk.

Technische Daten

Modell	DBX41				
Nenneingangsleistung	20 V \equiv 1 A				
Modell der Station zur automatischen Leerung	CH1918			CH1822 (separat erhältlich)	
Nenneingangsleistung (Ladevorgang)	Nur für die Europäische Union	220-240V \sim 50-60 Hz 0,3 A	Eingangsspannung	100-240 V \sim 50-60 Hz 0,5A	
	Nur für Russland	220 V \sim 50-60 Hz 0,3 A			
Nennausgangsleistung	20 V \equiv 1 A		Ausgangsspannung	20 V \equiv 1 A	
Leistungsaufnahme (automatische Leerung)	1000 W		/		
Frequenzbänder	2400-2483,5 MHz				
Leistungsaufnahme im ausgeschalteten Zustand	Weniger als 0,50 W				
Leistungsaufnahme im vernetzten Standby-Modus	Weniger als 2,00 W				

Ausgangsleistung des WLAN-Moduls liegt unter 100 mW.

Hinweis: Technische Daten und Konstruktionspezifikationen können zum Zweck der kontinuierlichen Produktverbesserung geändert werden.

Instrucciones importantes de seguridad

INSTRUCCIONES IMPORTANTES DE SEGURIDAD

Al usar un dispositivo eléctrico, observe siempre las precauciones básicas de seguridad, incluidas las que se indican a continuación:

ANTES DE USAR ESTE DISPOSITIVO, LEA ATENTAMENTE TODAS LAS INSTRUCCIONES CONSERVE ESTAS INSTRUCCIONES.

1. Este dispositivo puede ser utilizado por niños mayores de 8 años y personas con capacidades físicas, sensoriales o mentales reducidas, o cualquier persona sin experiencia ni conocimiento sobre este tipo de dispositivos, siempre que se les supervise o se les haya instruido sobre su uso seguro y comprendan los peligros potenciales. Este dispositivo no es un juguete. Los niños no deben limpiar o realizar el mantenimiento de este dispositivo sin supervisión.
2. Despeje el área que desea limpiar. Retire del suelo los cables de alimentación y los pequeños objetos que se puedan enredar en el dispositivo. Doble los flecos de las alfombras bajo estas y levante las cortinas o manteles que pudieran estar a nivel del suelo.
3. Si en la zona de limpieza existe un desnivel debido a la presencia de un escalón o escaleras, le recomendamos que controle el dispositivo para cerciorarse de que sea capaz de detectar el escalón sin caerse. Para evitar la caída del robot, puede ser necesario colocar una barrera física en el borde. Asegúrese de que la barrera física no suponga un riesgo de tropiezo.
4. Use el dispositivo únicamente como se describe en este manual. Emplee solo accesorios recomendados o vendidos por el fabricante.
5. Cerciórese de que su suministro eléctrico coincide con el voltaje de tensión que figura en la estación con vaciado automático.
6. Diseñado para uso EXCLUSIVO en ESPACIOS INTERIORES. No utilice el dispositivo al aire libre ni en espacios comerciales o industriales.
7. Use únicamente la batería recargable y la estación con vaciado automático originales del fabricante incluidas con el dispositivo. Este dispositivo no permite el uso de baterías no recargables. Para obtener información acerca de la batería, remítase a la sección de especificaciones.
8. No utilice el dispositivo sin el recipiente para polvo ni los filtros instalados en la posición correcta.
9. No ponga en marcha el dispositivo en un lugar donde haya velas encendidas u objetos frágiles.

10. No use el dispositivo en entornos extremadamente fríos o calientes (temperatura inferior a -5 °C [23 °F] o superior a 40 °C [104 °F]).
11. Mantenga el pelo, la ropa suelta, los dedos y las partes del cuerpo alejados de las aberturas y de las piezas móviles.
12. No ponga en marcha el dispositivo en una habitación donde se encuentren durmiendo bebés o niños.
13. No use el dispositivo sobre superficies mojadas ni con agua estancada.
14. No permita que el dispositivo aspire objetos de gran tamaño, como piedras, trozos grandes de papel o cualquier otro objeto que pueda causar obstrucciones.
15. No use el dispositivo para recoger materiales inflamables ni combustibles, como gasolina o tóner de impresoras o fotocopiadoras. No lo utilice en lugares donde puedan existir esta clase de materiales.
16. No use el dispositivo para recoger objetos que estén ardiendo o que emitan humo, como por ejemplo, cigarrillos, cerillas, cenizas calientes o cualquier otro objeto que pueda provocar un incendio.
17. No introduzca objetos en la abertura para la entrada de polvo. No use el dispositivo si la entrada de polvo está obstruida. Mantenga la abertura libre de polvo, pelusa, pelo o cualquier partícula que pueda reducir el flujo de aire.
18. Tenga cuidado de no dañar el cable de alimentación. No emplee el cable de alimentación para tirar o transportar el dispositivo ni la estación con vaciado automático. No lo use tampoco a modo de asa. No cierre la puerta si el cable de alimentación queda atrapado ni coloque el cable sobre bordes afilados o esquinas. No permita que el dispositivo pase por encima del cable de alimentación. Mantenga el cable de alimentación alejado de superficies calientes.
19. Si el cable de alimentación está dañado, el fabricante o un técnico de servicio deberán sustituirlo para evitar posibles riesgos.
20. No use el dispositivo si el cable de alimentación o el enchufe están dañados. No use el dispositivo ni la estación con vaciado automático si no funcionan correctamente, si han sufrido una caída, si están dañados, si se han dejado olvidados en el exterior o si han entrado en contacto con agua. En ese caso, el fabricante o un técnico de servicio deberán repararlos para evitar posibles riesgos.
21. No use el dispositivo si el cable de alimentación o el enchufe están dañados. No use el dispositivo ni la estación con vaciado automático si no funcionan correctamente, si han sufrido una caída, si están dañados, si se han dejado olvidados en el exterior o si han entrado en contacto con agua. En ese caso, el fabricante o un técnico de servicio deberán repararlos para evitar posibles riesgos.
22. Antes de realizar tareas de limpieza y mantenimiento en el dispositivo, apague el interruptor de alimentación.

23. Desconecte el enchufe de la toma de corriente antes de llevar a cabo la limpieza y el mantenimiento de la estación con vaciado automático.
24. Antes de extraer la batería del dispositivo para desecharla, retire el dispositivo de la estación con vaciado automático y apague el interruptor de alimentación.
25. Antes de desechar el dispositivo, extraiga la batería y deséchela de acuerdo con las leyes y normativas locales.
26. Tire las baterías usadas de acuerdo con las leyes y normativas locales.
27. No arroje el dispositivo al fuego, incluso aunque presente daños graves, ya que las baterías pueden explotar.
28. Si no prevé usar la estación con vaciado automático durante un tiempo prolongado, desenchúfela.
29. El dispositivo debe usarse respetando lo establecido en este manual de instrucciones. ECOVACS ROBOTICS no asume ninguna responsabilidad por los daños o lesiones que podría provocar un uso inadecuado.
30. El robot contiene baterías que solo puede sustituir personal cualificado. Para sustituir la batería del robot, póngase en contacto con el Servicio de atención al cliente.
31. Si no se va a utilizar el robot durante un periodo prolongado de tiempo, apáguelo para guardarlo y desenchufe la estación con vaciado automático.

32. ADVERTENCIA: Para cargar la batería, utilice únicamente la unidad de alimentación desmontable CH1918 proporcionada con el dispositivo o la unidad CH1822 que se vende como accesorio por separado.

De acuerdo con los requisitos de exposición a la radiofrecuencia, se debe mantener una distancia de al menos 20 cm entre el dispositivo y el usuario mientras el dispositivo esté en marcha.







Para garantizar el cumplimiento de la normativa, no se recomienda situarse a una distancia inferior. La antena empleada para este transmisor no debe colocarse ni utilizarse en conjunto con ninguna otra antena o transmisor.

Para desactivar el módulo de Wi-Fi en el DEEBOT, encienda el robot.

Coloque el robot en la estación con vaciado automático y compruebe que la conexión entre los contactos de carga del DEEBOT y los de la estación con vaciado automático sea correcta.

Mantenga pulsado el botón del modo automático del robot durante 20 segundos hasta que el DEEBOT emita 3 pitidos.

Para activar el módulo de Wi-Fi del DEEBOT, apague el robot y, a continuación, vuelva a encenderlo. El módulo de Wi-Fi se encenderá cuando se reinicie el DEEBOT.

	Clase II
	Transformador de aislamiento de seguridad a prueba de cortocircuitos
	Fuente de alimentación conmutada
	Solo para uso en espacios interiores
	Corriente continua
	Corriente alterna
	Antes de usar (este dispositivo), lea atentamente todas las instrucciones

Para países de la Unión Europea

Para obtener información sobre la Declaración de conformidad de la UE, visite <https://www.ecovacs.com/global/compliance>.



Eliminación correcta de este producto

Esta marca indica que este producto no se debe desechar con otros residuos domésticos en la UE. Para evitar posibles daños al medioambiente o la salud derivados del vertido no regulado de residuos, recicle el producto de manera responsable para fomentar la reutilización sostenible de los recursos materiales. Para desechar el dispositivo usado, siga los procedimientos de recogida y reciclado adecuados o consulte con el proveedor a quien compró el producto. Este podrá encargarse de reciclar el producto de forma segura.

Contenido de la caja

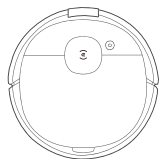

Robot

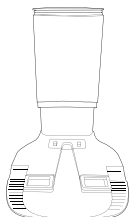

Estación con vaciado automático

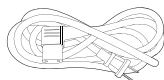

Cable de alimentación



Bolsa de polvo antibacteriano



Manual de instrucciones

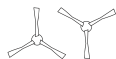

Cepillos laterales



Bandeja de la almohadilla limpiadora

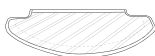

Almohadilla limpiadora lavable

Nota: Las figuras e ilustraciones se muestran solo como referencia y pueden ser diferentes del aspecto real del producto. El diseño y las especificaciones del producto están sujetos a cambios sin previo aviso.

Esquema del producto

Robot

Botón del modo automático

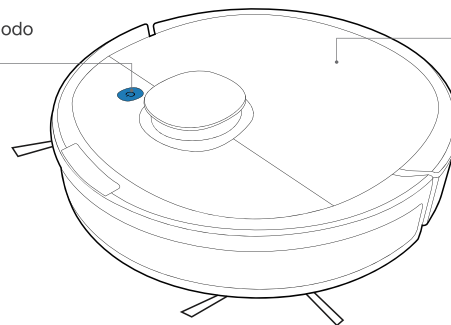

Tapa superior

Sensor de distancia TrueMapping

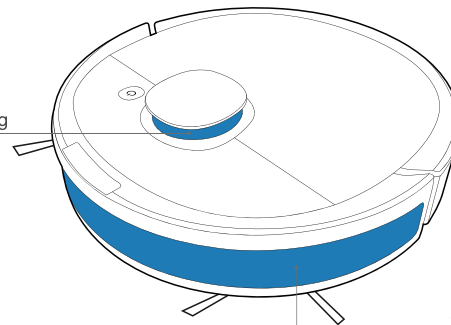

Parachoques anticollisiones

Botón de reinicio (RESET)

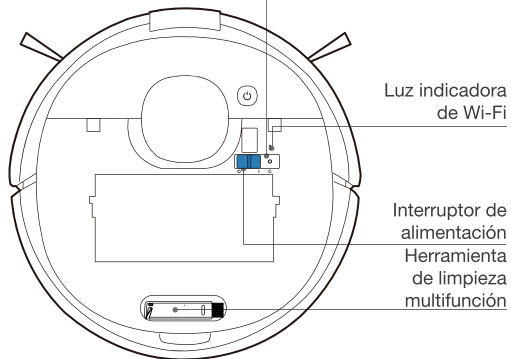

Vista inferior

Contactos de carga

Sensor de detección de alfombras

Cepillo principal

Rueda universal

Cepillos laterales

Ruedas de propulsión

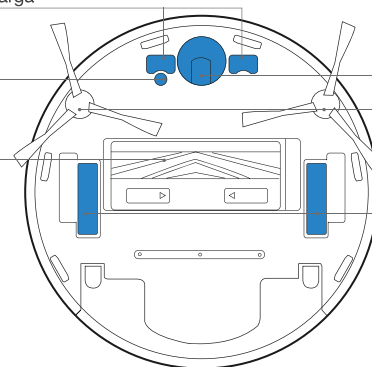

Recipiente para polvo con vaciado automático

Salida de la estación con vaciado automático

Asa del recipiente para polvo

Botón de liberación

Malla del filtro

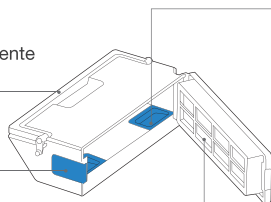

Sensores anticaída

Botón de liberación del cepillo principal

Depósito

Salida de agua

Sensores anticaída

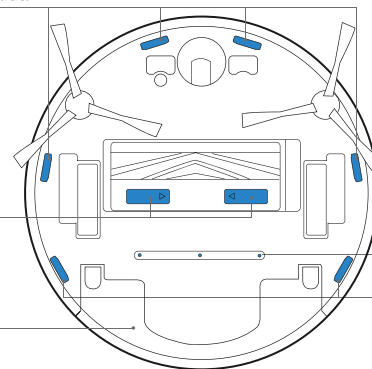

Estación con vaciado automático

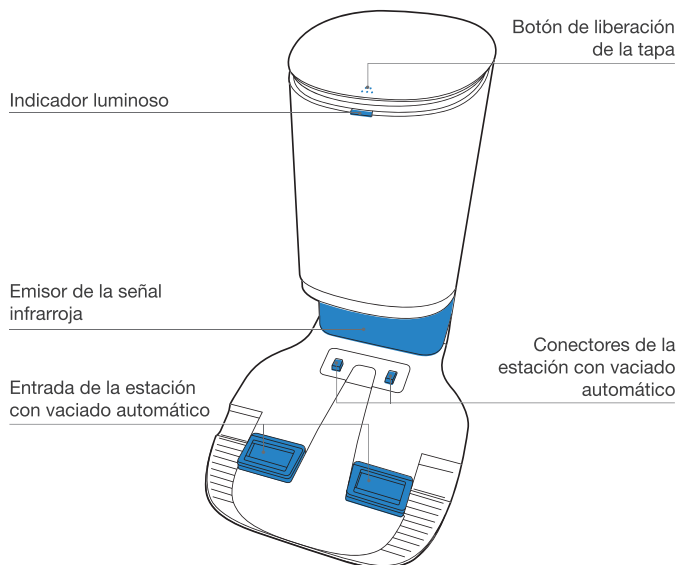

Estación con vaciado automático (parte trasera)

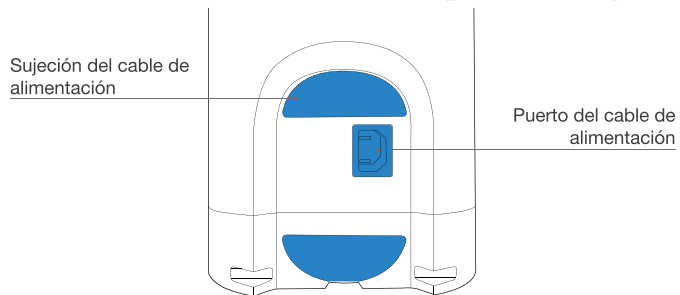

Estación con vaciado automático (parte superior)

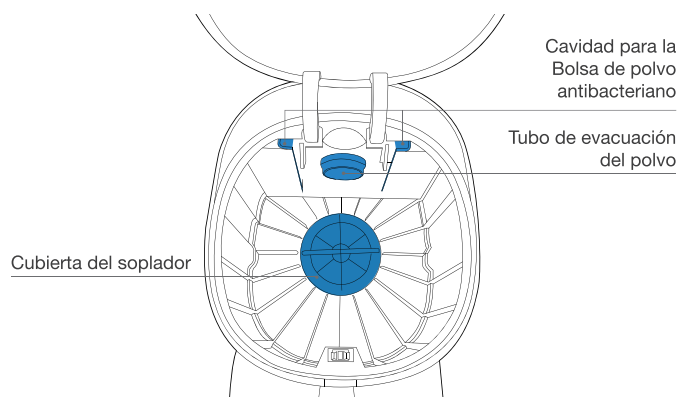

Estación con vaciado automático (parte inferior)

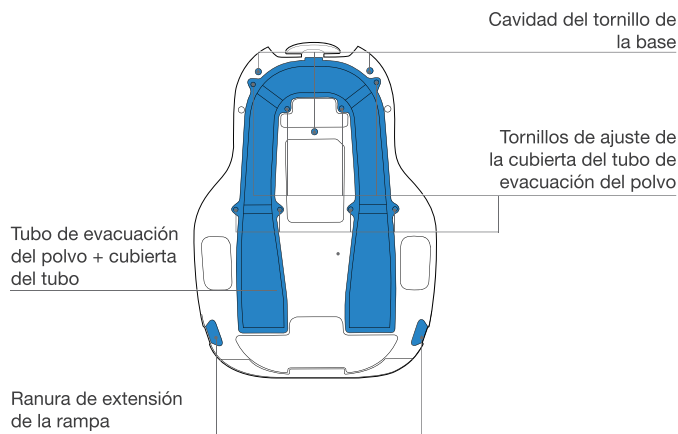

Cable de alimentación

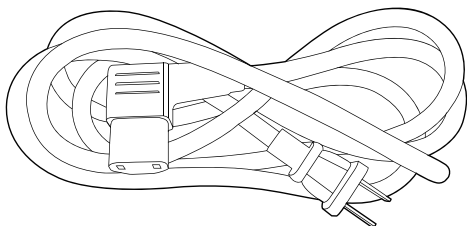

Depósito

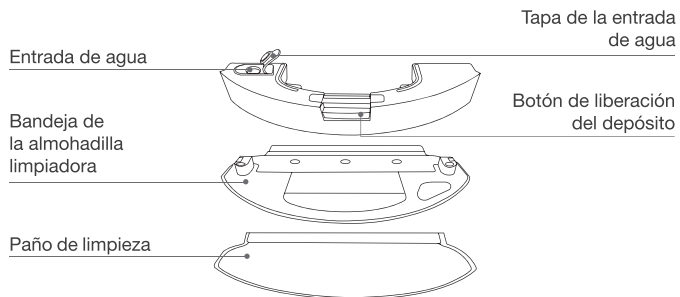

Observaciones antes de la limpieza

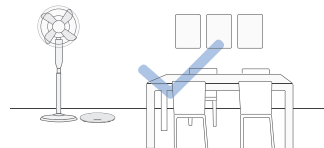

Ordene la zona que se va a limpiar colocando los muebles, como sillas, en su sitio.

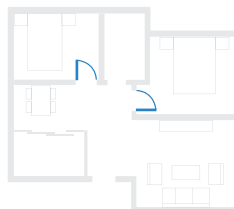

Durante el primer uso, asegúrese de que todas las habitaciones tienen las puertas abiertas para que el DEEBOT pueda explorar la casa al completo.

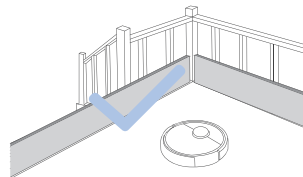

Tal vez sea necesario colocar una barrera física en el borde de cualquier desnivel para evitar la caída del robot.



Retire del suelo objetos como cables, trapos, zapatillas y demás para mejorar la eficacia de la limpieza.



Antes de utilizar este producto en una alfombra de pelo corto con flecos, doble los bordes hacia dentro.



No se quede de pie en espacios estrechos (por ejemplo, un pasillo) y asegúrese de que no bloquea el sensor de detección.

Inicio rápido

1 Retirada del material protector

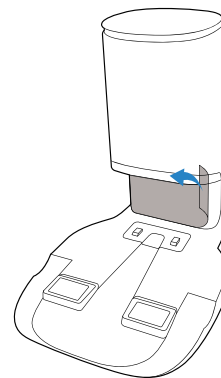
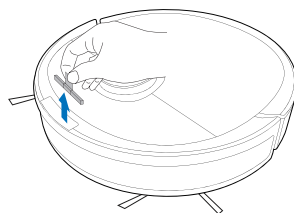
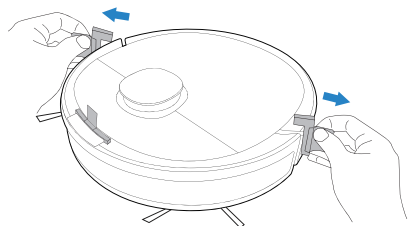

2 Montaje de la estación con vaciado automático

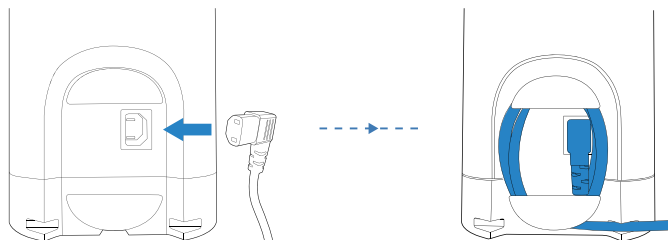

3 Coloque los cepillos laterales

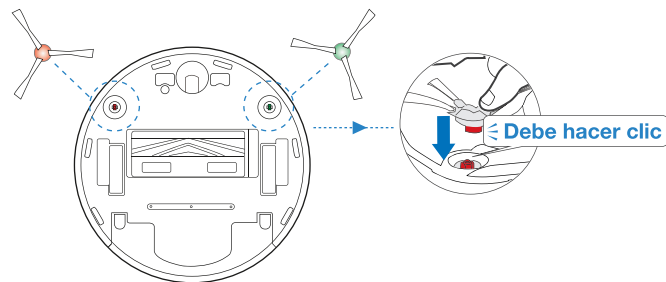

Carga del DEEBOT

1 Ubicación de la estación con vaciado automático

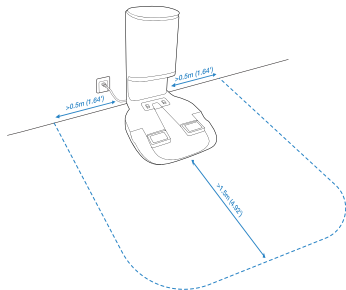

2 Encendido

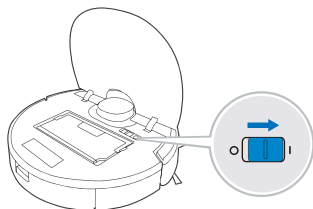

Nota: **I** = ENCENDIDO, **O** = APAGADO.

! El DEEBOT no se puede cargar cuando está apagado.

3 Carga del DEEBOT

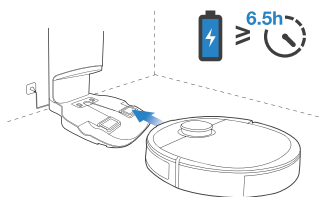

Vacíe el agua restante que haya quedado en el depósito y retírelo junto con la bandeja de la almohadilla limpiadora antes de cargar el DEEBOT.

⏻ parpadea cuando el DEEBOT se está cargando. ⏻ se apaga cuando el DEEBOT está completamente cargado.

Aplicación ECOVACS HOME

Para poder usar todas las funciones disponibles, se recomienda controlar el DEEBOT mediante la aplicación ECOVACS HOME.

Antes de comenzar, asegúrese de que:

- El teléfono móvil está conectado a una red Wi-Fi.
- La señal inalámbrica de banda de 2,4 GHz está activada en el router.
- La luz indicadora de Wi-Fi del DEEBOT parpadea lentamente.

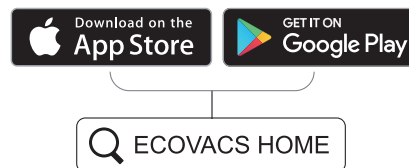

Luz indicadora de Wi-Fi

	Parpadeo lento	Sin conexión Wi-Fi o esperando una conexión Wi-Fi
	Parpadeo rápido	Conectando con una red Wi-Fi
	Fija	Conectado con una red Wi-Fi

Sugerencias: Si tiene algún problema durante el proceso de configuración de la red Wi-Fi, consulte la sección Solución de problemas > Conexión Wi-Fi de este manual.

Funcionamiento del DEEBOT

Durante la primera limpieza, controle el DEEBOT y ayúdele si hay algún problema.

1 Puesta en marcha

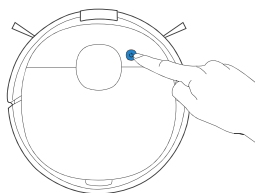

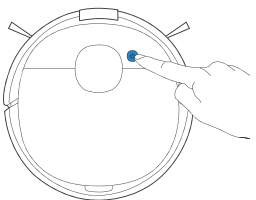

2 Pausa

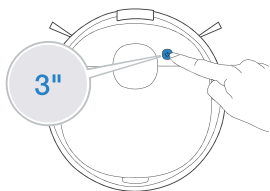

Nota: El panel de control del robot se apaga tras dejarlo en pausa durante unos minutos. Pulse el botón del modo automático del DEEBOT para reactivar el robot.

3 Retorno al cargador



Pulse  durante 3 segundos para enviar el DEEBOT de vuelta a la estación con vaciado automático.

* Si la estación con vaciado automático está conectada a la alimentación, el DEEBOT volverá automáticamente a la estación para cargarse y vaciar el recipiente para polvo según sea necesario.

Sistema de fregado OZMO

1 Nota: Para prolongar la vida útil del depósito, se recomienda utilizar agua purificada o agua descalcificada para el sistema de fregado OZMO.

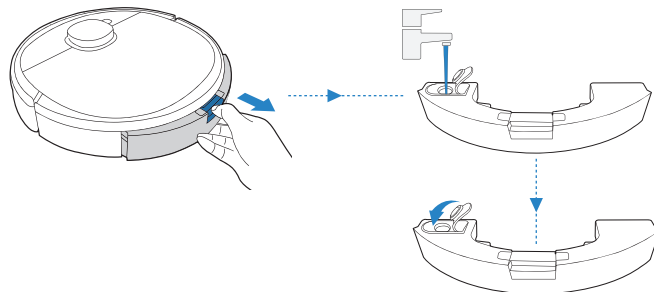

2 Nota: Cuando el DEEBOT está fregando, detecta automáticamente la alfombra y se mantiene alejado de ella. Si tiene que limpiar la alfombra, desinstale primero la bandeja de la almohadilla limpiadora.

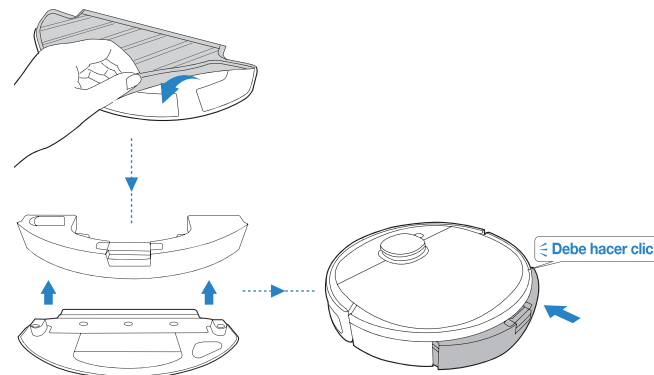

Mantenimiento habitual

Para mantener el rendimiento óptimo del DEEBOT, realice las tareas de mantenimiento y las sustituciones de piezas con las siguientes frecuencias:

Pieza del robot	Frecuencia de mantenimiento	Frecuencia de sustitución
Almohadilla limpiadora lavable	Después de cada uso	Cada 50 lavados
Bolsa de polvo antibacteriano	/	Las bolsas para polvo deben cambiarse cuando lo solicite la luz indicadora/aplicación ECOVACS HOME.
Depósito/Bandeja de la almohadilla limpiadora	Después de cada uso	/
Cepillo lateral	Una vez cada 2 semanas	Cada 3-6 meses
Cepillo principal	Una vez a la semana	Cada 6-12 meses
Filtro antibacteriano	Una vez a la semana	Cada 3-6 meses
Rueda universal Sensores anticáida Parachoques Contactos de carga Conectores de la estación con vaciado automático	Una vez a la semana	/

Antes de realizar cualquier tarea de limpieza y mantenimiento en el DEEBOT, apague el robot y desenchufe la estación con vaciado automático.

A fin de facilitar las tareas de mantenimiento, el dispositivo se suministra con una herramienta de limpieza multifunción. Utilice la herramienta con cuidado, ya que sus bordes están afilados.

Nota: ECOVACS fabrica diversas piezas de repuesto y accesorios. Póngase en contacto con el Servicio de atención al cliente para obtener más información sobre las piezas de repuesto.

Sistema de fregado OZMO

1

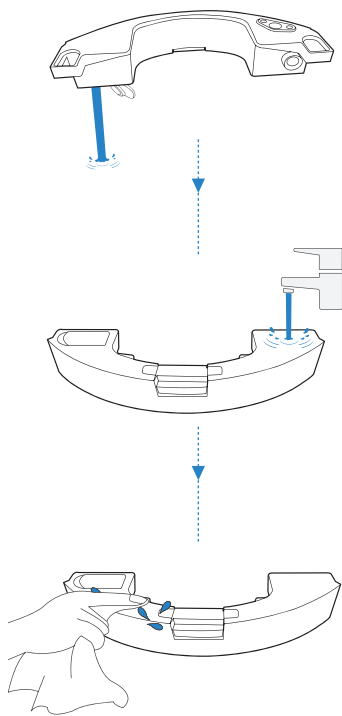

2

Almohadilla limpiadora lavable

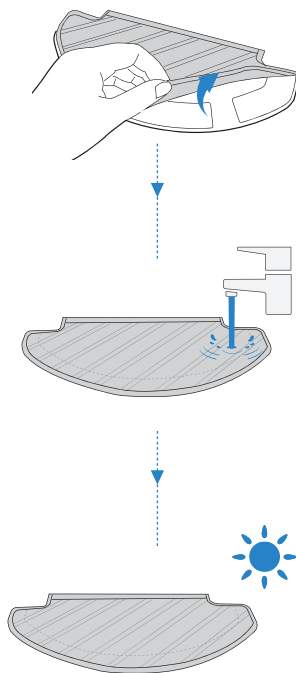

Limpie el filtro de la entrada de agua situado en la parte inferior del depósito si está obstruido.

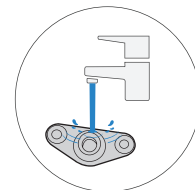
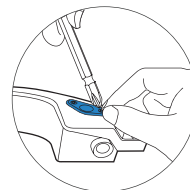

Recipiente para polvo y filtros con vaciado automático

Recipiente para polvo

1

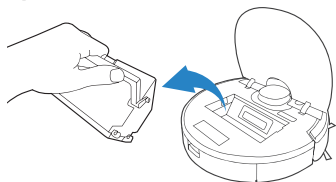

2

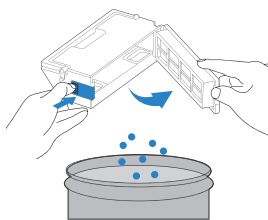

3

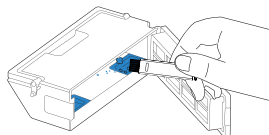

Filtro

1

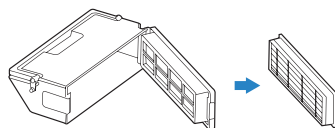

2

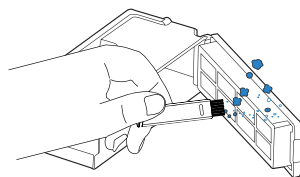

3

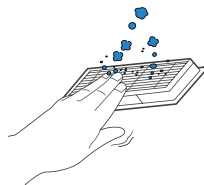

4

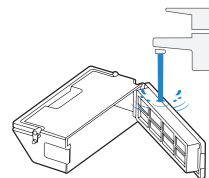

5

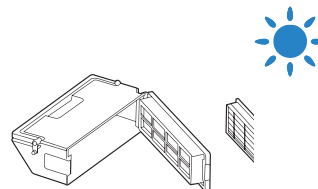

Cepillo principal y cepillos laterales

Cepillo principal

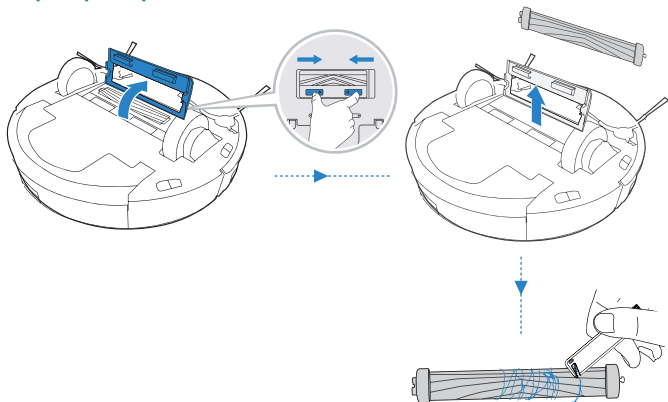

Cepillos laterales

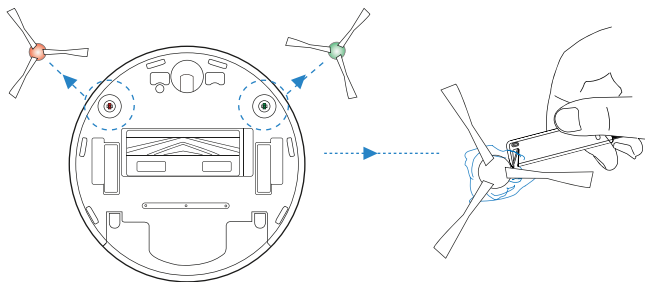

Estación con vaciado automático

Nota: Desconecte la estación con vaciado automático antes de realizar tareas de limpieza y mantenimiento.

* Para un mantenimiento adecuado, límpiela con un paño limpio y seco. Evite también usar detergente o espray limpiador.

Conectores de la estación con vaciado automático

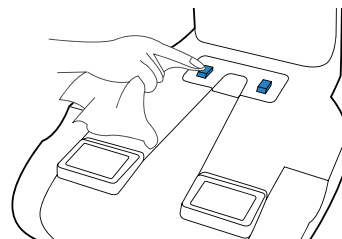

Emisor de señal de infrarrojos

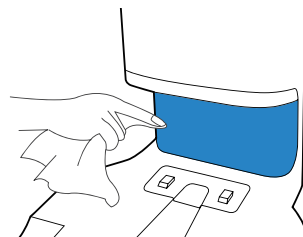

Bolsa de polvo antibacteriano

- 1 Deseche la Bolsa de polvo antibacteriano

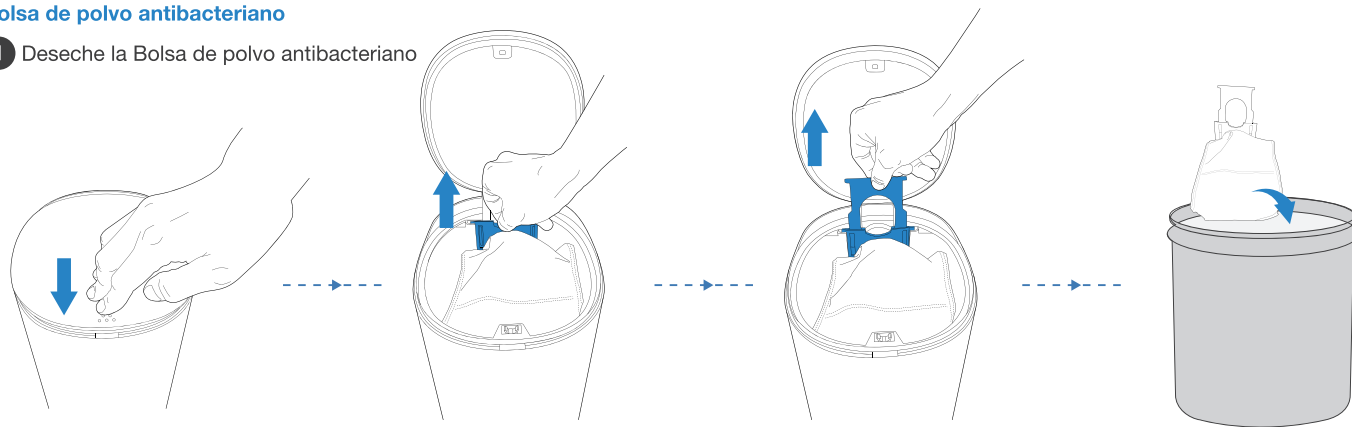

* El asa cierra la bolsa y evita que el polvo se salga.

- 2 Limpie la cubierta del soplador

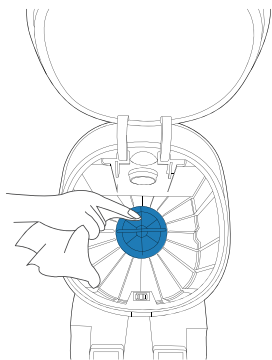

- 3 Coloque la Bolsa de polvo antibacteriano

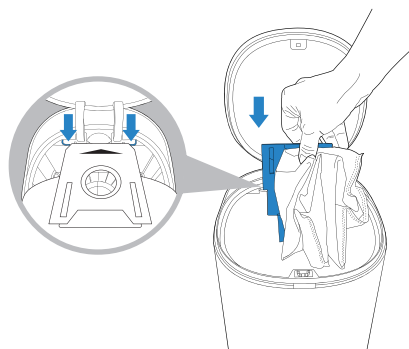

- 4 Cierre la tapa del contenedor de polvo

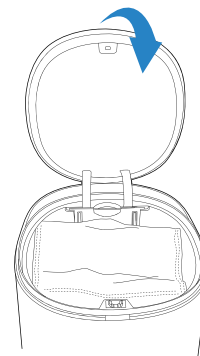

Tubo de evacuación del polvo

Desenrosque la cubierta del tubo de evacuación del polvo

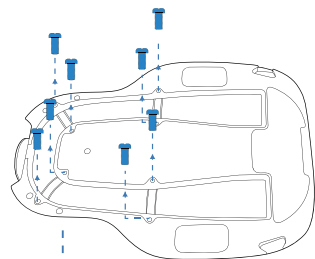

Desinstale la cubierta del tubo de evacuación del polvo

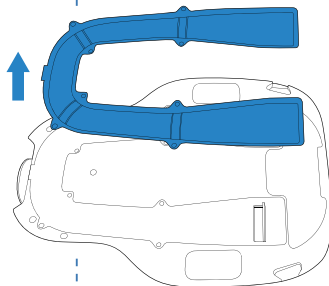

Limpie el tubo de evacuación del polvo

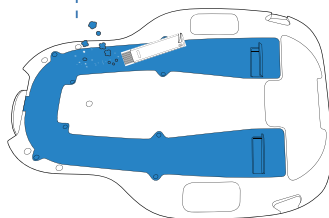

Otros componentes

Nota: Antes de limpiar los contactos de carga del robot y los conectores de la estación con vaciado automático, apague el robot y desenchufe la estación con vaciado automático.

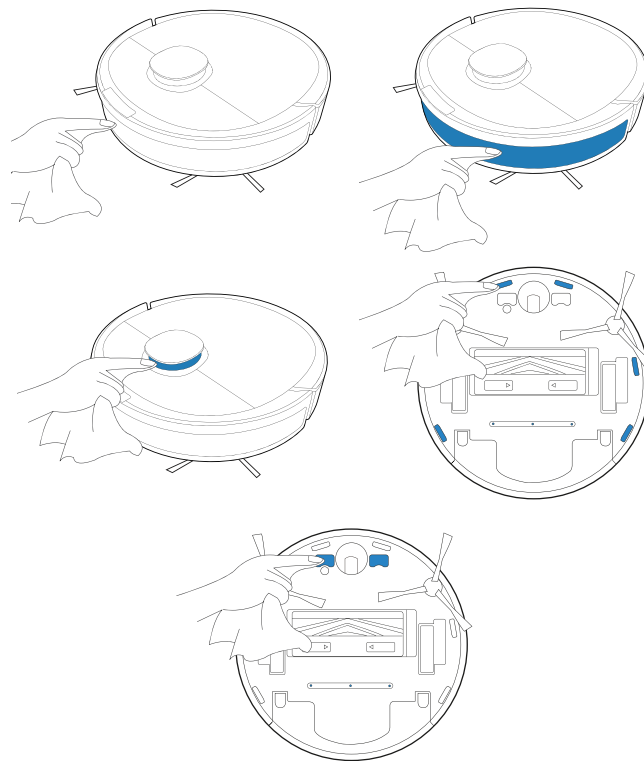

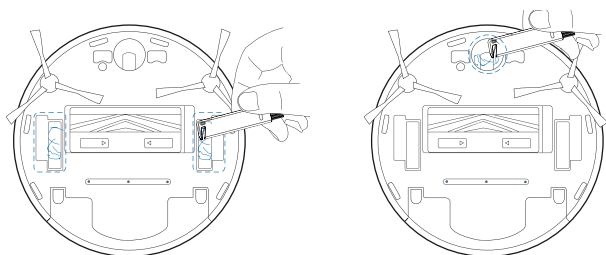

Almacenamiento

Si no va a utilizar el DEEBOT durante un periodo de tiempo prolongado, cárguelo por completo y apáguelo antes de guardarlo. Cargue el DEEBOT cada mes y medio para evitar que se dañe la batería.

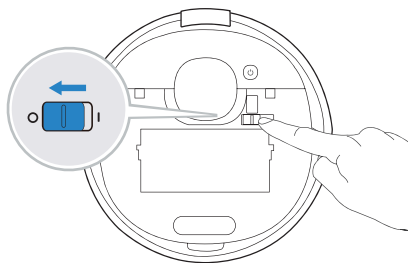

Nota: Cuando el DEEBOT no esté en funcionamiento, se recomienda dejarlo encendido y cargando.

Indicador luminoso

El DEEBOT le indicará si hay algún problema a través de un indicador luminoso y un informe de voz. Puede encontrar asistencia más detallada en el sitio web en línea y en la aplicación ECOVACS HOME.

Indicador luminoso	Situación
El botón del modo automático muestra una luz BLANCA fija.	El robot está limpiando.
	El robot se ha puesto en pausa durante la limpieza.
El botón del modo automático parpadea en BLANCO.	El robot se está cargando.
	El robot se está poniendo en marcha.
	El robot se está reubicando.
El botón del modo automático muestra una luz ROJA fija.	El nivel de la batería del robot es bajo.
El botón del modo automático parpadea en ROJO.	El robot tiene un problema.

Solución de problemas

N.º	Problema	Posibles causas	Soluciones
1	El DEEBOT no se carga.	El DEEBOT no está encendido.	Encienda el DEEBOT.
		El DEEBOT no se ha conectado a la estación con vaciado automático.	Asegúrese de que los conectores del robot se hayan conectado a los contactos de carga de la estación con vaciado automático.
		El cable de alimentación no está conectado a la estación con vaciado automático.	Asegúrese de que el cable de alimentación esté bien conectado a la estación con vaciado automático.
		La estación con vaciado automático no está conectada al suministro eléctrico.	Asegúrese de que la estación con vaciado automático esté conectada al suministro eléctrico.
		La batería está totalmente descargada.	Póngase en contacto con el Servicio de atención al cliente para solicitar ayuda.
2	El DEEBOT no puede regresar a la estación con vaciado automático.	La estación con vaciado automático no se ha conectado correctamente.	Asegúrese de que la estación con vaciado automático esté correctamente conectada.
		La estación con vaciado automático se ha movido manualmente durante la limpieza.	Se recomienda no mover la estación con vaciado automático durante la limpieza.
		El DEEBOT se ha dejado en pausa durante más de 90 minutos.	Se recomienda no dejar en pausa el DEEBOT durante más de 90 minutos.
		El DEEBOT no ha empezado a limpiar desde la estación con vaciado automático.	Asegúrese de que el DEEBOT empiece a limpiar desde la estación con vaciado automático.
3	El DEEBOT se atasca cuando está en funcionamiento y se detiene.	El DEEBOT se ha enredado con algún objeto en el suelo (cables eléctricos, cortinas, los flecos de una alfombra, etc.).	El DEEBOT probará varias formas de desenredarse. Si no lo consigue, retire los obstáculos manualmente y reinicie el dispositivo.
		El DEEBOT se puede quedar atascado debajo de los muebles de una altura similar.	Coloque una barrera física o fije un límite virtual en la aplicación ECOVACS HOME.

N.º	Problema	Posibles causas	Soluciones
4	El DEEBOT regresa a la estación con vaciado automático antes de concluir la limpieza.	El tiempo de funcionamiento varía en función de la superficie del suelo, la complejidad de la estancia y el modo de limpieza seleccionado. Cuando el nivel de la batería es bajo, el DEEBOT pasa automáticamente al modo de recarga y regresa a la estación con vaciado automático para recargarse por sí solo.	Active la función de limpieza continua en la aplicación ECOVACS HOME. El DEEBOT reanudará automáticamente el ciclo de limpieza incompleto cuando se active la función de limpieza continua.
		El DEEBOT no puede llegar a determinadas áreas si hay muebles o barreras.	Ordene la zona que se va a limpiar colocando los muebles y los objetos pequeños en su sitio.
		La estación con vaciado automático está demasiado alejada de la parte central de la casa.	Coloque la estación con vaciado automático en la pared de una habitación central de la casa.
5	El DEEBOT no funciona automáticamente a la hora programada.	La función de programación de hora se ha anulado.	programe el DEEBOT para que limpie a horas determinadas con la aplicación ECOVACS HOME.
		El DEEBOT está apagado.	Encienda el DEEBOT.
		La batería del robot está poco cargada.	Mantenga el DEEBOT encendido y conectado a la estación con vaciado automático para asegurarse de que la batería esté totalmente cargada para iniciar el trabajo en cualquier momento.
6	El agua no sale del depósito cuando el DEEBOT está fregando.	El filtro de la entrada de agua situado en la parte inferior del depósito está obstruido.	Desatornille la entrada de agua situada en la parte inferior del depósito y limpie el filtro tal.
		El depósito se queda sin agua.	Añada agua al depósito.
		Las salidas de agua de la parte inferior del DEEBOT están obstruidas.	Compruebe las salidas de agua de la parte inferior y límpielas.

N.º	Problema	Posibles causas	Soluciones
7	El DEEBOT no limpia todas las zonas o vuelve a limpiar una zona que ya está limpia.	El ciclo de limpieza se ha visto disturbado por pequeños objetos o barreras en el suelo.	Retire del suelo los cables de alimentación y los objetos pequeños para garantizar una limpieza eficaz. El DEEBOT limpiará automáticamente la zona que falta, evite moverlo manualmente o bloquear la ruta durante el ciclo de limpieza.
		El DEEBOT está funcionando en suelos pulidos y resbaladizos.	Asegúrese de que la cera del suelo esté seca antes de que el DEEBOT empiece a limpiar.
		El DEEBOT no puede llegar a determinadas áreas si hay muebles o barreras.	Ordene la zona que se va a limpiar colocando los muebles y los objetos pequeños en su sitio.
		El sensor de distancia TrueMapping está bloqueado.	Retire los objetos que están bloqueando el sensor de distancia TrueMapping.
8	El DEEBOT hace demasiado ruido durante la limpieza.	El DEEBOT se ha enredado o bloqueado con residuos.	Limpie el DEEBOT y reinicielo. Si el problema continúa, póngase en contacto con el Servicio de atención al cliente.
9	El DEEBOT no puede conectarse a la red Wi-Fi doméstica.	El nombre de usuario o la contraseña de la red Wi-Fi doméstica se han introducido de forma incorrecta.	Introduzca el nombre de usuario y la contraseña correctos de la red Wi-Fi doméstica.
		Instalación de la aplicación incorrecta.	Descargue e instale la aplicación ECOVACS HOME.
		El DEEBOT no se encuentra dentro del alcance de la señal Wi-Fi doméstica.	Asegúrese de que el DEEBOT se encuentra dentro del alcance de la señal Wi-Fi doméstica.
		La configuración de la red se inició antes de que el DEEBOT estuviera listo.	Active el interruptor de alimentación. Pulse el botón de reinicio (RESET). El DEEBOT estará listo para configurar la red cuando la luz indicadora de Wi-Fi parpadee lentamente.
		El DEEBOT no es compatible con la red Wi-Fi de 5 GHz.	Asegúrese de que el robot se ha conectado a una red Wi-Fi de 2,4 GHz.
		Debe actualizar el sistema operativo de su smartphone.	Actualice el sistema operativo de su smartphone.

N.º	Problema	Posibles causas	Soluciones
10	El DEEBOT no limpia toda la zona.	La zona de limpieza no está ordenada.	Retire del suelo los objetos pequeños y ordene la zona de limpieza antes de que el DEEBOT comience a limpiar.
11	El depósito del DEEBOT se cae durante el uso.	El depósito no está instalado correctamente.	Asegúrese de que el depósito del DEEBOT encaja correctamente en su sitio al instalarlo.
12	Los cepillos laterales del DEEBOT se caen durante el uso.	Los cepillos laterales no están instalados correctamente.	Asegúrese de que los cepillos laterales encajan correctamente en su lugar al instalarlos.
13	El DEEBOT no inicia el vaciado automático después de volver a la estación.	La tapa del contenedor de polvo no está cerrada.	Cierre la tapa del contenedor de polvo.
		La Bolsa de polvo antibacteriano no está instalada en la estación con vaciado automático.	Instale la Bolsa de polvo antibacteriano y cierre la tapa del contenedor de polvo.
		Al mover manualmente el DEEBOT a la estación con vaciado automático no se activa el vaciado automático.	Para asegurarse de que el DEEBOT comienza a vaciarse correctamente de forma automática, evite levantar y mover la estación con vaciado automático durante la limpieza.
		El DEEBOT vuelve a la estación con vaciado automático al ejecutar el administrador de vídeo en la aplicación.	Este comportamiento es normal.
		El modo No molestar está habilitado en la aplicación ECOVACS HOME.	Este comportamiento es normal. Deshabilite el modo No molestar en la aplicación o inicie el vaciado automático manualmente.
		La Bolsa de polvo antibacteriano está llena.	Vuelva a colocar la Bolsa de polvo antibacteriano y cierre la tapa del contenedor de polvo.
		Si se excluyen las posibles causas, podría deberse a un error de funcionamiento de un componente.	Póngase en contacto con Atención al cliente.

N.º	Problema	Posibles causas	Soluciones
14	El DEEBOT no vacía automáticamente el recipiente para polvo.	El recipiente para polvo con vaciado automático no está instalado.	Instale el recipiente para polvo con vaciado automático con las dos salidas en la parte inferior.
		La Bolsa de polvo antibacteriano está llena.	Vuelva a colocar la Bolsa de polvo antibacteriano y cierre la tapa del contenedor de polvo.
		Las salidas de vaciado automático del recipiente para polvo con vaciado automático se atascan debido a la suciedad.	Desinstale el recipiente para polvo con vaciado automático y limpie la suciedad de las salidas de vaciado automático.
		El tubo de evacuación de polvo está bloqueado.	Limpie el tubo de evacuación de polvo.
15	Hay suciedad acumulada en el contenedor de polvo.	Las partículas finas se absorben en el contenedor de polvo a través de la Bolsa de polvo antibacteriano.	Limpie la tapa del contenedor de polvo y la pared interior.
		La Bolsa de polvo antibacteriano está dañada.	Compruebe la Bolsa de polvo antibacteriano y reemplácela.
16	Sale polvo o suciedad del DEEBOT durante la limpieza.	Las salidas con vaciado automático están atascadas por la suciedad.	Desinstale el recipiente para polvo con vaciado automático y limpie los restos de suciedad.
17	La base está sucia.	El cepillo principal está sucio y requiere limpieza.	Limpie el cepillo principal.

Conexión Wi-Fi

Antes de configurar la red Wi-Fi, asegúrese de que el DEEBOT, el teléfono móvil y la red Wi-Fi cumplen los siguientes requisitos.

Requisitos del DEEBOT y del teléfono móvil

- El DEEBOT está totalmente cargado y su interruptor de alimentación está encendido.
- La luz de estado de la conexión Wi-Fi parpadea lentamente.
- Ha desactivado los datos del teléfono móvil (puede volver a activarlos cuando termine la configuración).

Requisitos de la red Wi-Fi

- Usa una red de 2,4 GHz o una red mixta de 2,4/5 GHz.
- Su router es compatible con el estándar 802.11b/g/n y el protocolo IPv4.
- No usa una VPN (red privada virtual) ni un servidor proxy.
- No usa una red oculta.
- WPA y WPA2 con cifrado TKIP, PSK o AES/CCMP.
- El WEP EAP (protocolo de autenticación extensible) no es compatible.
- Usa canales Wi-Fi del 1 al 11 en Estados Unidos y del 1 al 13 en el resto de países (consulte al organismo regulador local).
- Si usa un amplificador/repetidor de red, el nombre de la red (SSID) y la contraseña son los mismos que los de la red principal.

Especificaciones técnicas

Modelo	DBX41				
Tensión nominal de entrada	20 V === 1 A				
Modelo con estación con vaciado automático	CH1918			CH1822 (se vende por separado)	
Tensión nominal de entrada (carga)	Solo para la Unión Europea	220-240 V~ 50-60 Hz 0,3 A	Entrada	100-240 V~ 50-60 Hz 0,5A	
	Solo para Rusia	220 V~ 50-60 Hz 0,3 A			
	Tensión nominal de salida	20 V === 1 A		Salida	20 V === 1 A
Potencia (vaciado automático)	1000 W		/		
Bandas de frecuencia	2400-2483,5 MHz				
Consumo en modo apagado	Menos de 0,50 W				
Consumo en modo de espera en red	Menos de 2,00 W				

La potencia de salida del módulo de Wi-Fi es inferior a 100 mW.

Nota: Las especificaciones técnicas y de diseño podrán verse modificadas debido al continuo desarrollo del producto.

Consignes de sécurité importantes

CONSIGNES DE SÉCURITÉ IMPORTANTES

Lors de l'utilisation d'un appareil électrique, des précautions de base doivent toujours être respectées, dont les suivantes :

LIRE TOUTES LES INSTRUCTIONS AVANT D'UTILISER CET APPAREIL CONSERVER CES INSTRUCTIONS

1. Cet appareil peut être utilisé par des enfants à partir de 8 ans, ainsi que par des personnes dont les facultés physiques, sensorielles ou mentales sont diminuées, ou bien qui manquent d'expérience et de connaissances, à la condition qu'ils aient été informés sur la façon de se servir de l'appareil de manière sûre et qu'ils aient compris les risques éventuels. Les enfants ne doivent pas jouer avec l'appareil. Les processus de nettoyage et d'entretien de routine ne doivent pas être effectués par des enfants sans la surveillance d'un adulte.
2. Débarrasser la zone à nettoyer. Retirer les cordons d'alimentation et les petits objets présents sur le sol et susceptibles de se prendre dans l'appareil. Replier les franges sous les tapis et relever les rideaux et les nappes pour qu'ils ne traînent pas sur le sol.
3. Si le sol présente une déclivité dans la zone à nettoyer (une marche ou un escalier, par exemple), veiller à ce que l'appareil puisse détecter la marche sans tomber. Il peut s'avérer nécessaire de placer une barrière physique aux abords de la déclivité pour empêcher l'appareil de tomber. S'assurer que la barrière physique ne présente pas de risque de chute.
4. Utiliser l'appareil uniquement comme indiqué dans le présent manuel. Utiliser uniquement des accessoires recommandés ou vendus par le fabricant.
5. S'assurer que la tension d'alimentation correspond à celle indiquée sur la station de vidage automatique.
6. **UNIQUEMENT** destiné à un usage domestique en **INTÉRIEUR**. Ne pas utiliser l'appareil à l'extérieur ni dans des environnements industriels ou commerciaux.
7. Utiliser uniquement la batterie rechargeable et la station de vidage automatique d'origine fournies avec l'appareil par le fabricant. Les batteries non rechargeables sont interdites. Pour plus d'informations sur la batterie, se reporter à la section « Spécifications ».
8. Ne pas utiliser l'appareil sans réservoir à poussière et/ou sans filtre.
9. Ne pas faire fonctionner l'appareil en présence de bougies allumées ou d'objets fragiles.

10. Ne pas utiliser l'appareil dans des environnements très chauds ou très froids (température inférieure à -5 °C/23 °F ou supérieure à 40 °C/104 °F).
11. Éloigner les cheveux, les vêtements amples, les doigts et toutes les parties du corps des orifices et des pièces mobiles.
12. Ne pas faire fonctionner l'appareil dans une pièce dans laquelle un nourrisson ou un enfant dort.
13. Ne pas utiliser l'appareil sur des surfaces humides ou recouvertes d'eau.
14. Ne pas laisser l'appareil ramasser des objets volumineux comme des pierres, de gros morceaux de papier ou tout élément susceptible de l'obstruer.
15. Ne pas utiliser l'appareil pour ramasser des matériaux inflammables ou combustibles (essence et toners d'imprimante ou de photocopieur, par exemple) ni dans des endroits où ces produits sont susceptibles d'être présents.
16. Ne pas utiliser l'appareil pour ramasser des objets en train de brûler ou de fumer (comme des cigarettes, des allumettes, des cendres chaudes) ou tout ce qui pourrait provoquer un incendie.
17. Ne pas placer d'objet dans la tête d'aspiration. Ne pas utiliser l'appareil si la tête d'aspiration est bloquée. Retirer de la tête d'aspiration la poussière, les peluches, les cheveux ou tout ce qui peut réduire le débit d'air.
18. Veiller à ne pas endommager le cordon d'alimentation. Ne pas déplacer l'appareil ou la

station de vidage automatique en tirant sur le cordon d'alimentation, ne pas utiliser le cordon d'alimentation comme une poignée, ne pas le coincer dans une porte et ne pas tirer le cordon sur des bords ou coins tranchants. Ne pas faire rouler l'appareil sur le cordon d'alimentation. Maintenir le cordon d'alimentation à l'écart des surfaces chaudes.

19. Si le cordon d'alimentation est endommagé, il doit être remplacé par le fabricant ou son intermédiaire de service afin d'éviter tout accident.
20. Ne pas utiliser l'appareil si le cordon d'alimentation ou le réservoir est endommagé. Ne pas utiliser l'appareil ou la station de vidage automatique s'ils ne fonctionnent pas correctement, ont subi une chute, ont été endommagés, sont restés à l'extérieur ou sont entrés en contact avec de l'eau. Elle doit être réparée par le fabricant ou son intermédiaire de service afin d'éviter tout accident.
21. Ne pas utiliser l'appareil si le cordon d'alimentation ou le réservoir est endommagé. Ne pas utiliser l'appareil ou la station de vidage automatique s'ils ne fonctionnent pas correctement, ont subi une chute, ont été endommagés, sont restés à l'extérieur ou sont entrés en contact avec de l'eau. Elle doit être réparée par le fabricant ou son intermédiaire de service afin d'éviter tout accident.
22. Couper l'alimentation avant le nettoyage ou l'entretien de l'appareil.

23. Le bouchon doit être retiré du réservoir avant le nettoyage ou l'entretien de la station de vidage automatique.
24. Pour la mise au rebut de l'appareil, retirer l'appareil de la station de vidage automatique, couper l'alimentation et retirer la batterie.
25. La batterie doit être déposée et mise au rebut conformément aux lois et réglementations locales avant la mise au rebut de l'appareil.
26. Mettre au rebut les batteries usagées conformément aux lois et réglementations locales.
27. Ne pas incinérer l'appareil, même s'il est gravement endommagé. Les batteries peuvent exploser sous l'effet du feu.
28. Si la station de vidage automatique n'est pas utilisée pendant une longue période, la débrancher.
29. L'appareil doit être utilisé conformément aux instructions figurant dans ce manuel d'instructions. ECOVACS ROBOTICS ne peut être tenu responsable de tout dommage ou préjudice causé par une utilisation incorrecte.
30. Le robot contient des batteries que seules des personnes qualifiées peuvent remplacer. Pour remplacer la batterie du robot, contacter le service clientèle.
31. Si le robot n'est pas utilisé pendant une longue période, le mettre hors tension pour le ranger. Débrancher la station de vidage automatique.

32. AVERTISSEMENT : Pour recharger la batterie, utiliser l'unité d'alimentation amovible CH1918 fournie avec l'appareil, ou l'unité CH1822 vendue séparément en tant qu'accessoire.

Afin de satisfaire aux exigences de sécurité de la FCC en matière d'exposition aux radiofréquences et aux circuits intégrés, une distance d'au moins 20 cm doit être maintenue entre cet appareil et les individus lorsque l'appareil est en fonctionnement.







Pour veiller au respect de ces exigences, il n'est pas conseillé d'utiliser l'appareil à une distance inférieure à celle indiquée. L'antenne utilisée pour cet émetteur ne doit pas se trouver à proximité d'une autre antenne ou d'un autre émetteur.

Pour désactiver le module Wi-Fi du DEEBOT, mettre le commutateur du robot en position ON.

Placer le robot sur la station de vidage automatique en veillant à ce que les contacts de charge du DEEBOT et les broches de la station de vidage automatique soient connectés.

Appuyer sur le bouton de mode automatique du robot et le maintenir enfoncé pendant environ 20 secondes jusqu'à ce que le DEEBOT émette trois bips.

Pour activer le module Wi-Fi du DEEBOT, mettre le commutateur en position OFF, puis en position ON. Au redémarrage du DEEBOT, le module Wi-Fi est activé.

	Classe II
	Transformateur d'isolement résistant aux courts-circuits
	Alimentation à découpage
	Utiliser uniquement à l'intérieur
	Courant continu
	Courant alternatif
	Lire toutes les instructions avant d'utiliser (cet appareil)

Pour les pays de l'Union européenne

Pour obtenir des informations sur la déclaration de conformité de l'UE, rendez-vous sur <https://www.ecovacs.com/global/compliance>



Mise au rebut correcte de ce produit

Ce marquage indique que ce produit ne doit pas être jeté avec les autres déchets ménagers dans toute l'Union européenne. Pour prévenir d'éventuels dommages à l'environnement ou la santé humaine suite au rejet non contrôlé des déchets, recycler l'appareil de façon responsable afin d'assurer la réutilisation durable de ses ressources matérielles. Pour recycler votre appareil usagé, merci d'utiliser le système de retour et de collecte ou de contacter le détaillant qui vous l'a vendu. Il peut recycler ce produit en toute sécurité.



Points de collecte sur www.quefairedemesdechets.fr
Privilégiez la réparation ou le don de votre appareil !

Contenu de l'emballage

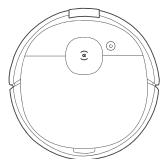

Robot

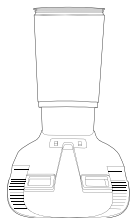

Station de vidage automatique

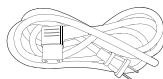

Cordon d'alimentation



Sac à poussière antibactérien



Manuel d'instructions

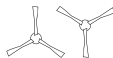

Brosses latérales



Plaque de patin de lavage

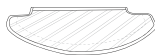

Patin de lavage lavable

Schéma du produit

Robot

Bouton du mode automatique

Capot supérieur

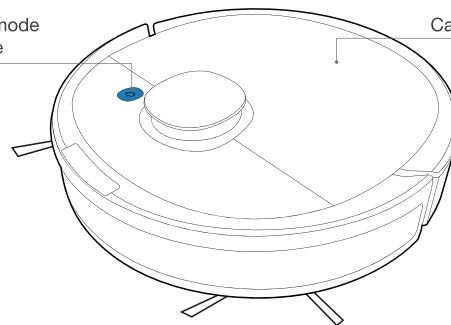

Capteur de distance TrueMapping

Pare-chocs anticollision

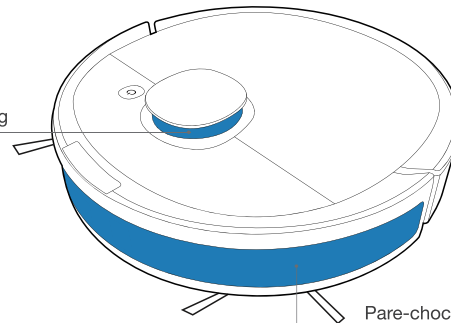

Remarque : Les figures et illustrations sont fournies uniquement à titre de référence, et peuvent ne pas représenter l'apparence du produit. La conception et les spécifications du produit peuvent être modifiées sans préavis.

Bouton de réinitialisation

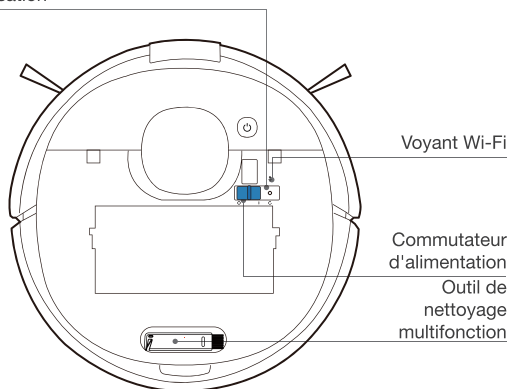

Vue de dessous

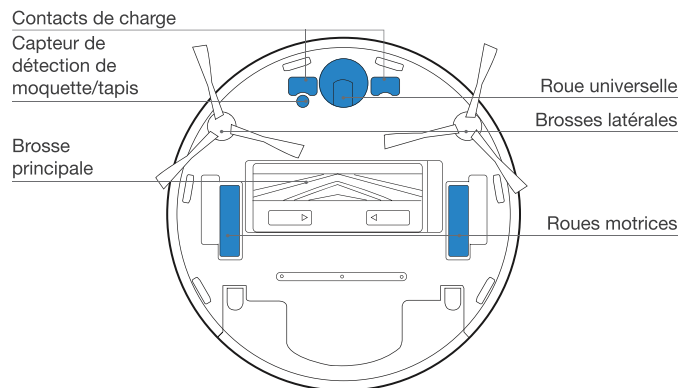

Réservoir à poussière de vidage automatique

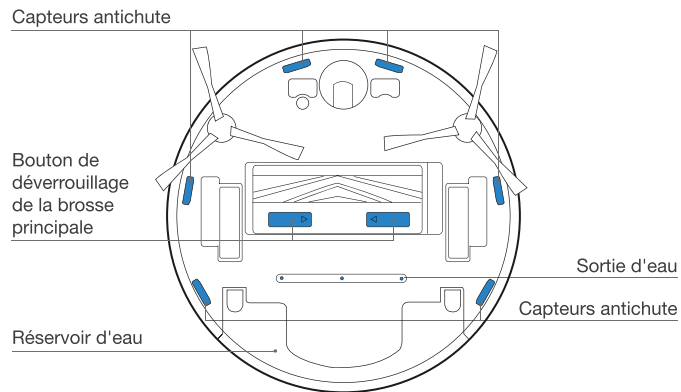
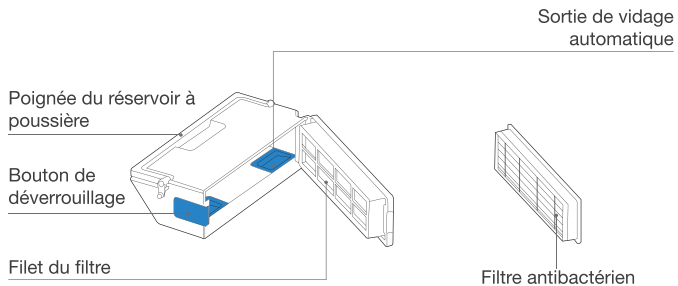

Station de vidage automatique

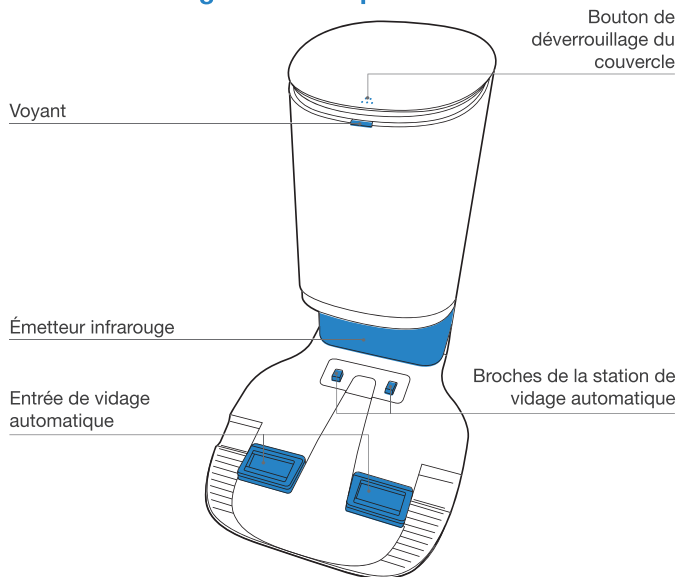

Station de vidage automatique (arrière)

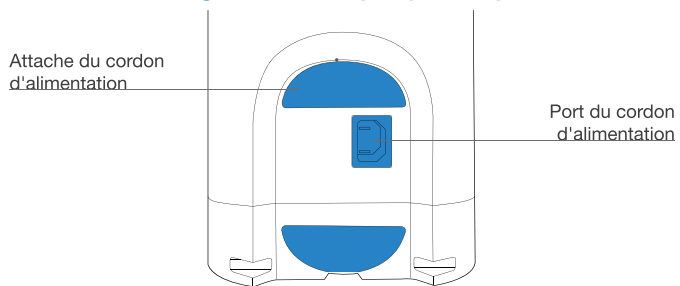

Station de vidage automatique (haut)

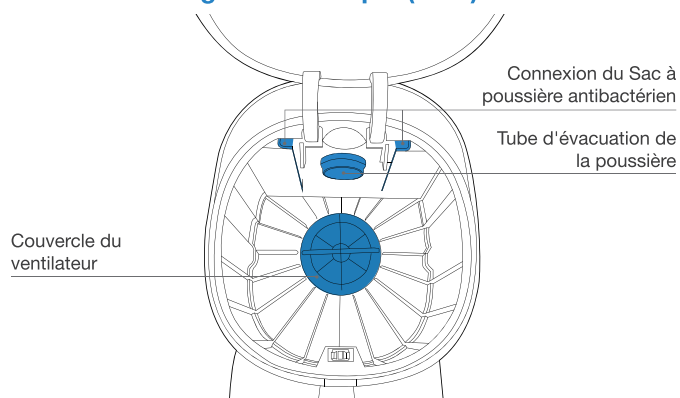

Station de vidage automatique (bas)

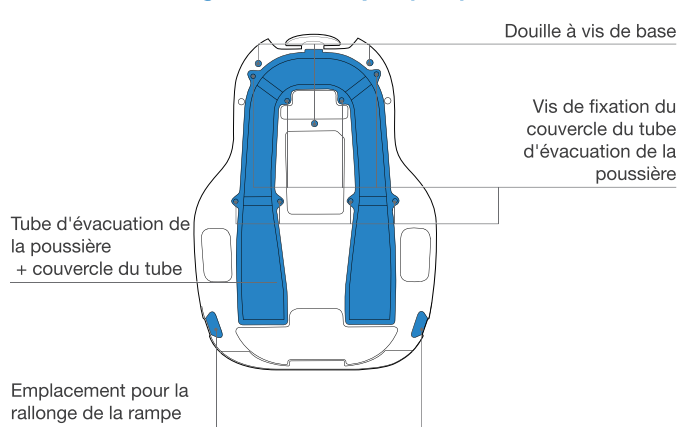

Cordon d'alimentation

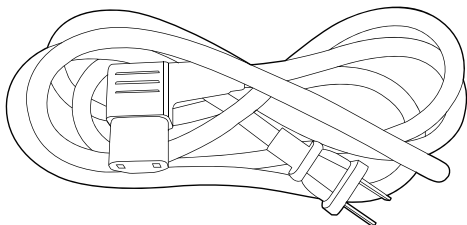

Réservoir d'eau

Entrée d'eau

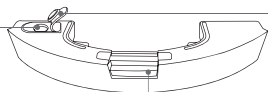

Plaque de patin de lavage

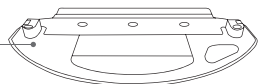

Chiffon de nettoyage



Bouchon de l'entrée d'eau

Bouton de déverrouillage du réservoir d'eau

Remarques avant le nettoyage

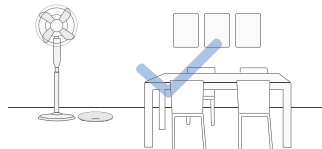

Ranger la zone à nettoyer en mettant les meubles, par exemple les chaises, à leur place exacte.

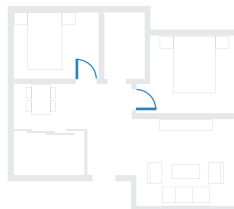

Pour la première utilisation, assurez-vous que les portes de toutes les pièces sont ouvertes pour que le DEEBOT puisse explorer entièrement votre domicile.

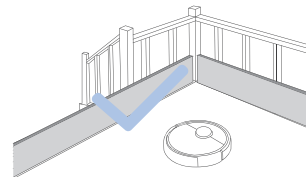

Il peut s'avérer nécessaire de placer une barrière physique aux abords de la déclivité pour empêcher l'appareil de tomber.



Ranger les objets tels que câbles, vêtements et chaussures, etc. pour une efficacité optimale de nettoyage.



Avant d'utiliser l'appareil sur un tapis à poil ras avec des bords à gland, replier les bords sur eux-mêmes.



Il est important que personne ne se tienne debout dans les espaces étroits, tels que les corridors, et de veiller à ne pas bloquer le capteur de détection.

Démarrage rapide

1 Retirer les protections

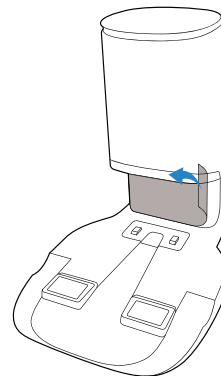
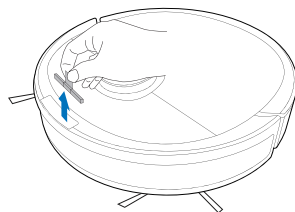
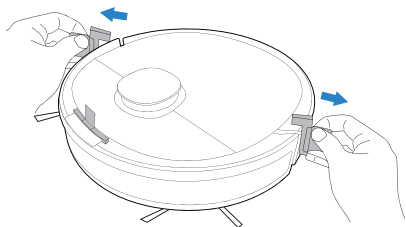

2 Assembler la station de vidage automatique

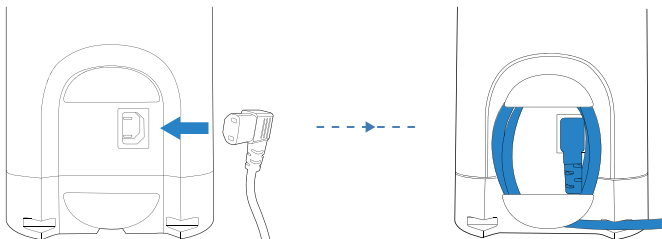

3 Installation des brosses latérales

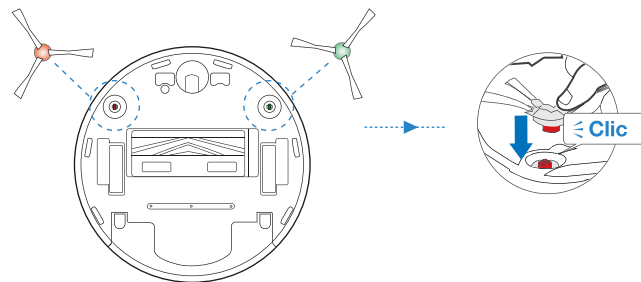

Charge du DEEBOT

1 Positionnement de la station de vidage automatique

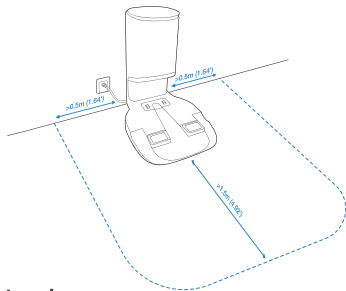

2 Mise sous tension

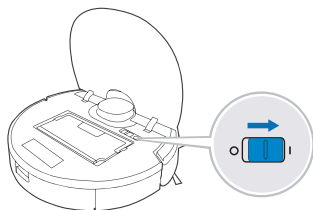

Remarque : I = ON, O = OFF.

❗ Il est impossible de charger le DEEBOT s'il n'est pas hors tension (OFF).

3 Charger le DEEBOT

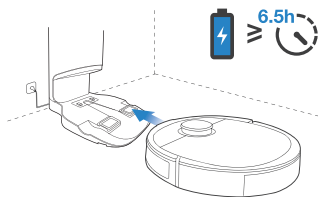

Vider l'eau présente dans le réservoir, puis retirer le réservoir et la plaque de patin de lavage avant de charger le DEEBOT.

⏻ clignote que le DEEBOT est en charge. ⏻ s'éteint que le DEEBOT est complètement chargé.

Application ECOVACS HOME

Pour profiter de toutes les fonctionnalités disponibles, il est recommandé de commander votre DEEBOT via l'application ECOVACS HOME.

Avant de commencer à utiliser le robot, assurez-vous que :

- votre téléphone portable est connecté à un réseau Wi-Fi ;
- le signal sans fil de bande 2,4 GHz est activé sur votre routeur ;
- le voyant Wi-Fi de votre DEEBOT clignote lentement.

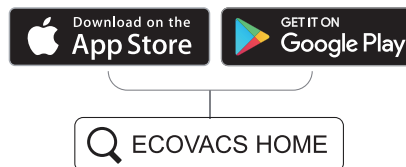

Voyant Wi-Fi

	Clignotement lent	Déconnecté du Wi-Fi ou en attente de connexion Wi-Fi
	Clignotement rapide	Connexion au Wi-Fi en cours
	Fixe	Connecté au Wi-Fi

Conseils : Si vous rencontrez des problèmes lors de la configuration Wi-Fi, reportez-vous à la section Dépannage > Connexion Wi-Fi de ce manuel.

Utilisation du DEEBOT

Pour le premier nettoyage, surveiller le DEEBOT et l'aider en cas de problème.

1 Démarrage

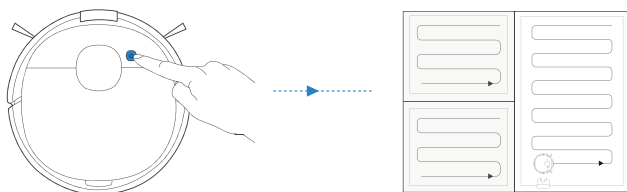

2 Mise en pause

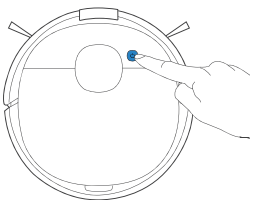

Remarque : Le panneau de commande du robot s'arrête de clignoter si celui-ci est en pause depuis quelques minutes. Appuyer sur le bouton du mode automatique pour réactiver le DEEBOT.

3 Retour au chargeur

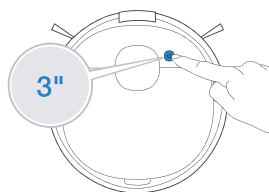

Appuyer sur  pendant 3 secondes pour renvoyer le DEEBOT à la station de vidage automatique.

* Lorsque la station de vidage automatique est connectée au secteur, le DEEBOT retourne automatiquement à la station pour charger et vider le réservoir à poussière selon ses besoins.

Système de lavage OZMO

- 1 **Remarque :** Pour prolonger la durée de vie du réservoir, il est recommandé d'utiliser de l'eau purifiée ou de l'eau adoucie pour le système de lavage OZMO.

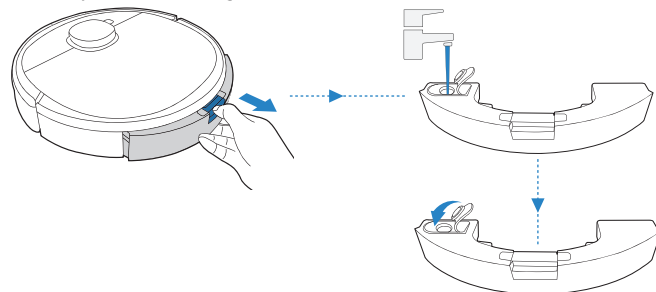

- 2 **Remarque :** Lorsque le DEEBOT est en cycle de lavage, il détecte automatiquement la moquette/les tapis et s'en éloigne. S'il est nécessaire de nettoyer la moquette/les tapis, commencer par enlever la plaque de patin de lavage.

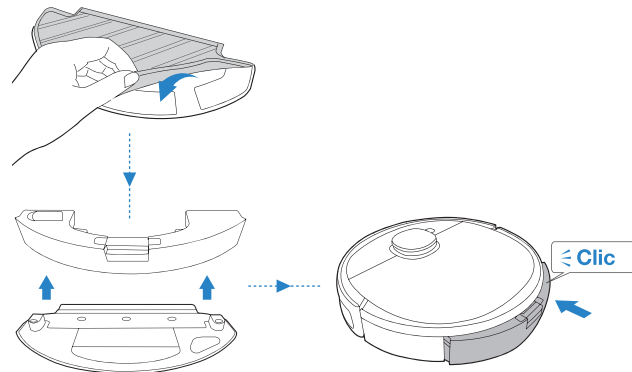

Entretien régulier

Pour maintenir les performances optimales du DEEBOT, réaliser les tâches d'entretien et remplacer les pièces à la fréquence suivante :

Pièce du robot	Fréquence d'entretien	Fréquence de remplacement
Patin de lavage lavable	Après chaque utilisation	Toutes les 50 utilisations
Sac à poussière antibactérien	/	Les sacs à poussière doivent être remplacés lorsque le voyant lumineux/l'application ECOVACS HOME vous y invite.
Réservoir/Plaque de patin de lavage	Après chaque utilisation	/
Brosse latérale	Une fois toutes les 2 semaines	Tous les 3 à 6 mois
Brosse principale	Une fois par semaine	Tous les 6 à 12 mois
Filtre antibactérien	Une fois par semaine	Tous les 3 à 6 mois
Roue universelle Capteurs antichute Pare-chocs Contacts de charge Broches de la station de vidage automatique	Une fois par semaine	/

Pour procéder aux tâches de nettoyage et d'entretien du DEEBOT, le mettre hors tension et débrancher la station de vidage automatique. Un outil de nettoyage multifonction est fourni pour faciliter l'entretien. Manipuler cet outil avec soin, car ses bords sont tranchants.

Remarque : ECOVACS fabrique divers assemblages et pièces de remplacement. Contacter le service clientèle pour plus d'informations sur les pièces de remplacement.

Système de lavage OZMO

1

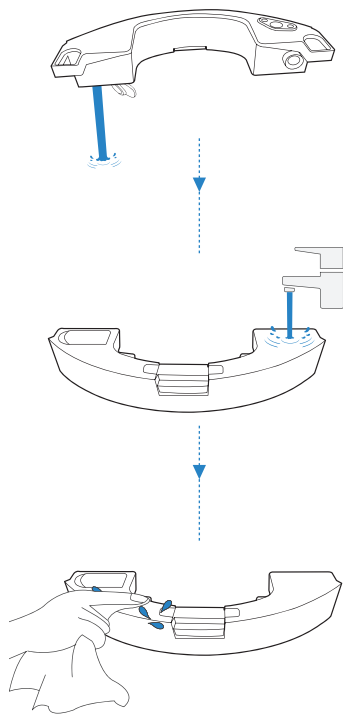

2

Patin de lavage lavable

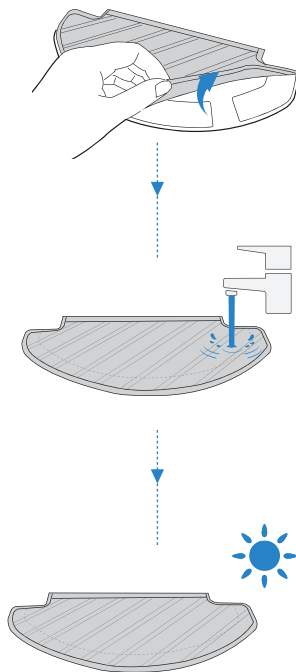

Nettoyer le filtre d'entrée d'eau sur le dessous du réservoir s'il est obstrué.

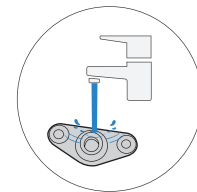
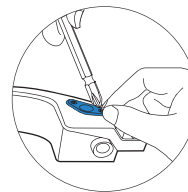

Réservoir à poussière et filtres de vidage automatique

Réservoir à poussière

1

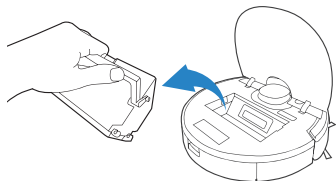

2

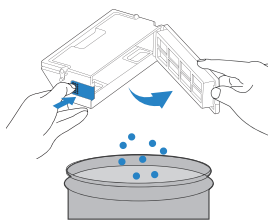

3

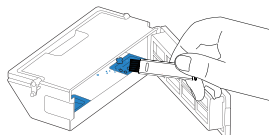

Filtre

1

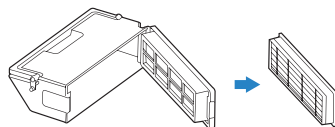

2

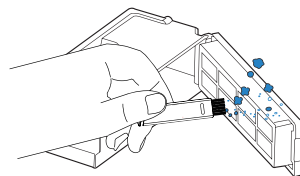

3

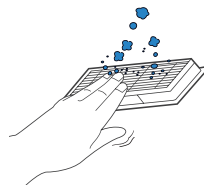

4

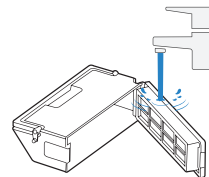

5

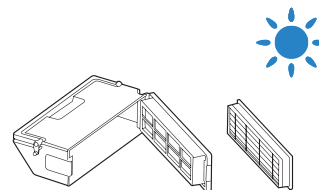

Brosse principale et brosses latérales

Brosse principale

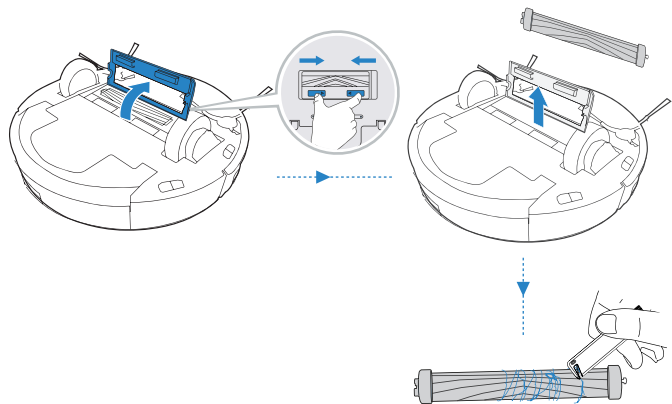

Brosses latérales

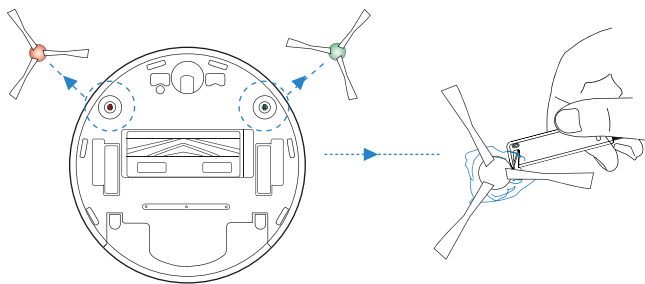

Station de vidage automatique

Remarque : Avant de procéder au nettoyage et à l'entretien de la station de vidage automatique, la débrancher d'abord.

* Pour un bon entretien, essuyer avec un chiffon propre et sec, et éviter d'utiliser tout détergent ou spray de nettoyage.

Broches de la station de vidage automatique

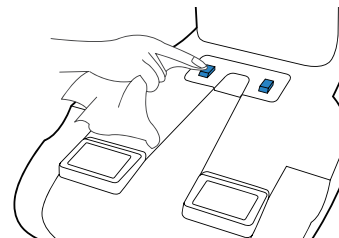

Émetteur infrarouge

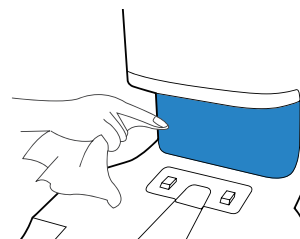

Sac à poussière antibactérien

1 Jeter le Sac à poussière antibactérien

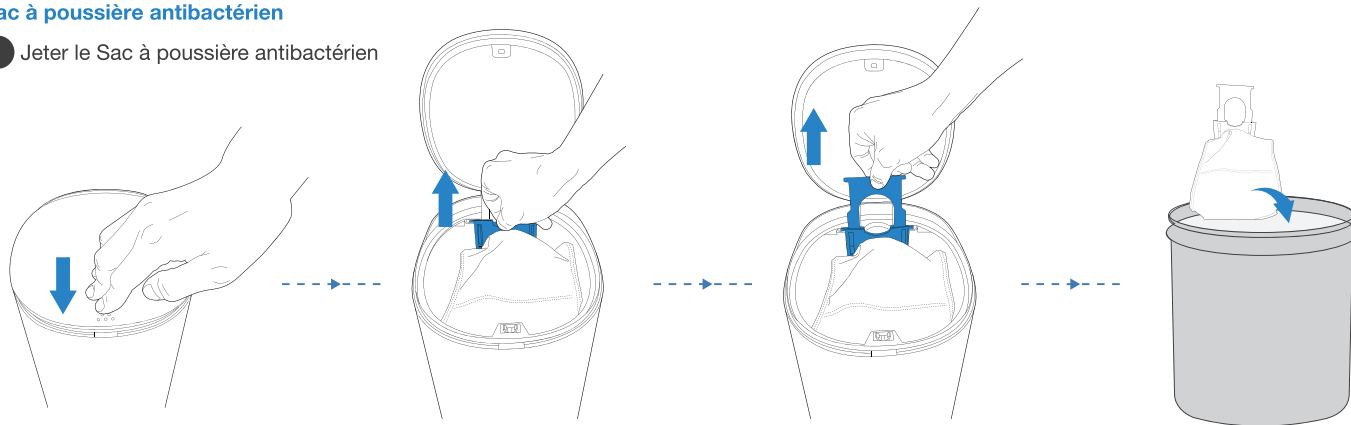

* Le Sac à poussière antibactérien sera scellé par la poignée afin que la poussière ne s'échappe pas.

2 Nettoyer le couvercle du ventilateur

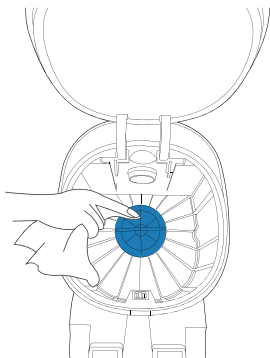

3 Installer le Sac à poussière antibactérien

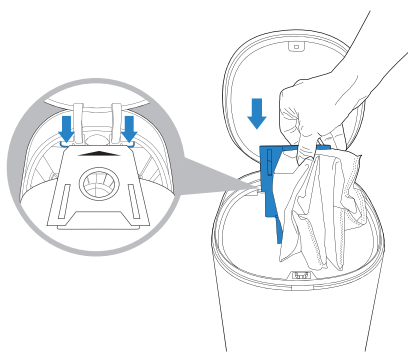

4 Fermer le couvercle du réservoir à poussière

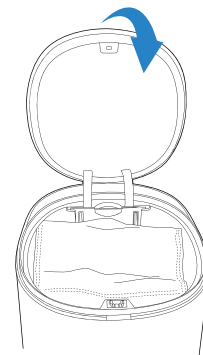

Tube d'évacuation de la poussière

Dévisser le couvercle du tube d'évacuation de la poussière

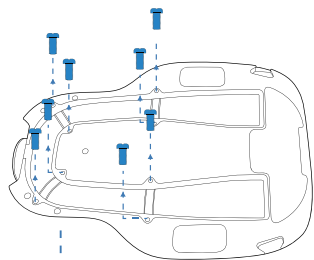

Retirer le couvercle du tube d'évacuation de la poussière

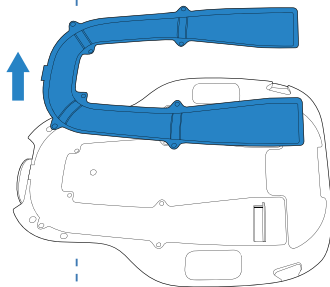

Nettoyer le tube d'évacuation de la poussière

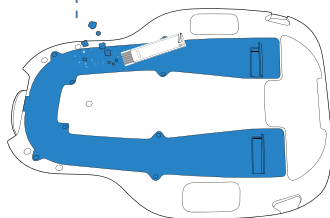

Autres composants

Remarque : Avant de nettoyer les contacts de charge et les broches de la station de vidage automatique, mettre le robot hors tension et débrancher la station de vidage automatique.

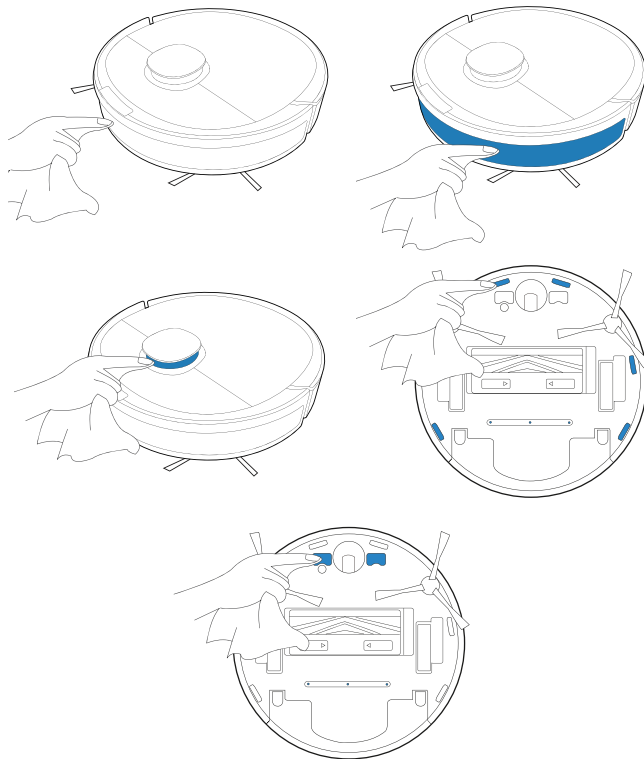

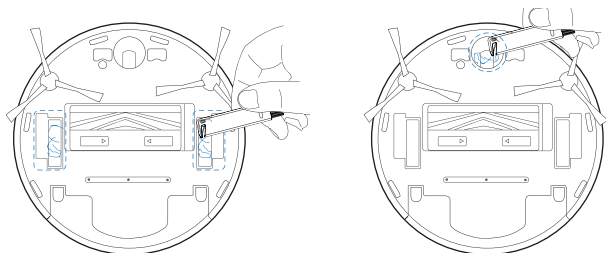

Rangement

Si le DEEBOT n'est pas utilisé pendant un certain moment, charger complètement le DEEBOT, puis l'éteindre avant de le ranger. Charger le DEEBOT tous les 1,5 mois pour éviter de vider la batterie.

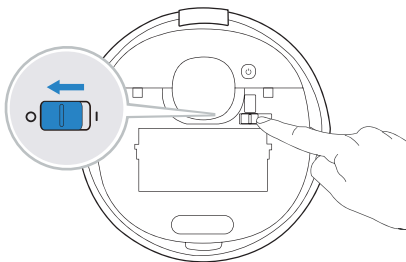

Remarque : Lorsque le DEEBOT ne nettoie pas, il est conseillé de le laisser sous tension et en charge.

Voyant

Le DEEBOT vous indiquera la présence d'un dysfonctionnement par un voyant et un rapport vocal. Une assistance complémentaire est disponible via l'application ECOVACS HOME et le site Web.

Voyant	Scénario
Le bouton de mode automatique clignote en BLANC fixe.	Le robot est en cours de nettoyage.
	Le robot se met en pause en cours de nettoyage.
Le bouton de mode automatique clignote en BLANC.	Le robot est en charge.
	Le robot démarre.
	Le robot se déplace.
Le bouton de mode automatique clignote en ROUGE fixe.	La batterie du robot est faible.
Le bouton de mode automatique clignote en ROUGE.	Le robot a rencontré un problème.

Dépannage

N°.	Problème	Causes possibles	Solutions
1	Le DEEBOT ne se charge pas.	Le DEEBOT n'est pas sous tension.	Mettre le DEEBOT sous tension.
		Le DEEBOT ne s'est pas connecté à la station de vidage automatique.	S'assurer que les contacts de charge du robot sont connectés aux broches de la station de vidage automatique.
		Le cordon d'alimentation n'est pas connecté à la station de vidage automatique.	S'assurer que le cordon d'alimentation est fermement connecté à la station de vidage automatique.
		La station de vidage automatique n'est pas connectée à l'alimentation.	S'assurer que la station de vidage automatique est connectée à l'alimentation.
		La batterie est complètement déchargée.	Merci de contacter le service clientèle pour obtenir de l'aide.
2	Le DEEBOT ne retourne pas à la Station de vidage automatique.	La station de vidage automatique n'est pas correctement connectée.	S'assurer que la station de vidage automatique est correctement connectée.
		La station de vidage automatique est déplacée manuellement pendant le nettoyage.	Il est recommandé de ne pas déplacer la station de vidage automatique pendant le nettoyage.
		Le DEEBOT est mis en pause pendant plus de 90 minutes.	Il est recommandé de ne pas mettre le DEEBOT en pause pendant plus de 90 minutes.
		Le DEEBOT n'a pas commencé le nettoyage à partir de la station de vidage automatique.	S'assurer que le DEEBOT commence le nettoyage à partir de la station de vidage automatique.
3	Le DEEBOT est confronté à un problème pendant le nettoyage et s'arrête.	Le DEEBOT est bloqué par quelque chose au sol (cordons électriques, rideaux tombant au sol, frange de tapis, etc.).	Le DEEBOT va tenter de résoudre le problème de diverses manières. En cas d'échec, retirer à la main les obstacles et redémarrer le robot.
		Le DEEBOT peut se coincer sous un meuble à la hauteur d'entrée similaire.	Merci de placer une barrière physique ou de définir une limite virtuelle dans l'application ECOVACS Home.

N°.	Dysfonctionnement	Causes possibles	Solutions
4	Le robot DEEBOT revient à la station de vidage automatique avant d'avoir terminé le nettoyage.	Le temps de travail varie selon la surface du sol, la complexité de la pièce et le mode de nettoyage sélectionné. Lorsque la batterie devient faible, le DEEBOT bascule automatiquement en mode de recharge et retourne à la station de vidage automatique pour se recharger tout seul.	Activer la fonction de nettoyage continu dans l'application ECOVACS HOME. Le DEEBOT reprend automatiquement le cycle de nettoyage non terminé lorsque le nettoyage continu est activé.
		Le DEEBOT ne parvient pas à atteindre certaines zones bloquées par des meubles ou des barrières.	Ranger la zone à nettoyer en remettant les meubles et les petits objets à leur place.
		La station de vidage automatique est trop éloignée du centre de la maison.	Merci de placer la station de vidage automatique contre le mur d'une pièce centrale de la maison.
5	Le DEEBOT ne procède pas au nettoyage automatique à l'heure planifiée.	La fonction de planification de l'heure est annulée.	Programmer le DEEBOT pour qu'il nettoie à des heures précises en utilisant l'application ECOVACS HOME.
		Le DEEBOT est hors tension.	Mettre le DEEBOT sous tension.
		La batterie du robot est faible.	Laisser le DEEBOT sous tension et connecté à la station de vidage automatique pour s'assurer que sa batterie est totalement chargée et prête à fonctionner à tout moment.
6	En cycle de lavage, l'eau ne s'écoule pas du réservoir.	Les entrées d'eau sur le dessous du réservoir sont bloquées.	Dévisser l'entrée d'eau sur le dessous du réservoir et nettoyer le filtre.
		Le réservoir d'eau est vide.	Remplir le réservoir d'eau.
		Les sorties d'eau sur le dessous du DEEBOT sont bloquées.	Nettoyer les sorties d'eau, le cas échéant.

N°.	Dysfonctionnement	Causes possibles	Solutions
7	DEEBOT manque de nettoyages localisés, ou répète le nettoyage de la zone déjà nettoyée.	Le cycle de nettoyage est perturbé par de petits objets ou des barrières au sol.	Retirer les cordons d'alimentation et les petits objets présents sur le sol pour garantir l'efficacité du nettoyage. Le DEEBOT nettoie automatiquement la zone ratée. Éviter de déplacer le DEEBOT manuellement ou de bloquer le passage pendant le cycle de nettoyage.
		Le DEEBOT fonctionne sur les sols cirés glissants.	S'assurer que la cire pour sols est sèche avant que le DEEBOT ne commence le nettoyage.
		Le DEEBOT ne parvient pas à atteindre certaines zones bloquées par des meubles ou des barrières.	Ranger la zone à nettoyer en remettant les meubles et les petits objets à leur place.
		Le capteur de distance TrueMapping est bloqué.	Retirer les objets qui bloquent le capteur de distance TrueMapping.
8	Le DEEBOT fait trop de bruit lors du nettoyage.	Le DEEBOT est encombré ou bloqué par des débris.	Nettoyer le DEEBOT. Redémarrer. Si le problème persiste, merci de contacter le service clientèle.
9	Le DEEBOT n'est pas en mesure de se connecter à un réseau Wi-Fi domestique.	Le nom d'utilisateur ou le mot de passe pour le Wi-Fi domestique est incorrect.	Saisir le nom d'utilisateur et le mot de passe corrects pour le Wi-Fi domestique.
		Application installée incorrecte.	Télécharger et installer l'application ECOVACS HOME.
		Le DEEBOT se trouve hors de la zone de couverture du signal Wi-Fi domestique.	S'assurer que le DEEBOT se trouve dans la zone de couverture du signal Wi-Fi domestique.
		La configuration réseau a débuté avant que le DEEBOT ne soit prêt.	Allumer l'appareil. Appuyer sur le bouton de réinitialisation. Le DEEBOT est prêt pour la configuration réseau lorsque son voyant Wi-Fi clignote lentement.
		Le DEEBOT ne prend pas en charge le Wi-Fi 5 GHz.	S'assurer que le robot est connecté au réseau Wi-Fi 2,4 GHz.
		Le système d'exploitation du smartphone doit être mis à jour.	Mettre à jour le système d'exploitation du smartphone.

N°.	Dysfonctionnement	Causes possibles	Solutions
10	Le DEEBOT ne peut pas nettoyer toute la zone.	La zone de nettoyage n'est pas rangée.	Retirer les petits objets présents sur le sol et ranger la zone à nettoyer avant le début du nettoyage.
11	Le réservoir du DEEBOT tombe en cours d'utilisation.	Le réservoir n'est pas correctement installé.	Assurez-vous que le réservoir du DEEBOT émette un clic lorsque vous l'installez.
12	Les brosses latérales du DEEBOT tombent en cours d'utilisation.	Les brosses latérales ne sont pas correctement installées.	Assurez-vous que les brosses latérales émettent un clic lorsque vous les installez.
13	Le DEEBOT ne démarre pas le vidage automatique après être retourné à la station de vidage automatique.	Le couvercle du compartiment à poussière n'est pas fermé.	Fermer le couvercle du réservoir à poussière.
		Le Sac à poussière antibactérien n'est pas installé sur la station de vidage automatique.	Installer le Sac à poussière antibactérien et fermer le couvercle du compartiment à poussière.
		Le déplacement manuel du DEEBOT vers la station de vidage automatique ne déclenche pas le vidage automatique.	Afin de s'assurer que le DEEBOT démarre le vidage automatique, éviter de ramasser et de déplacer la station de vidage automatique pendant le nettoyage.
		Le DEEBOT retourne à la station de vidage automatique qui utilise Video Manager dans l'application.	Ceci est normal.
		Le mode Ne pas déranger est activé dans l'application ECOVACS HOME.	Ceci est normal. Désactiver le mode Ne pas déranger dans l'application ou démarrer le vidage automatique manuellement.
		Le Sac à poussière antibactérien est plein.	Remettre le Sac à poussière antibactérien en place et fermer le couvercle du compartiment à poussière.
		Si les causes possibles sont exclues, il peut s'agir d'un dysfonctionnement d'un composant.	Contacter le service clientèle.

N°.	Dysfonctionnement	Causes possibles	Solutions
14	Le DEEBOT ne parvient pas à vider automatiquement le réservoir à poussière.	Le réservoir à poussière de vidage automatique n'est pas installé.	Installer le réservoir à poussière de vidage automatique avec les deux sorties de vidage automatique dans le fond.
		Le Sac à poussière antibactérien est plein.	Remettre le Sac à poussière antibactérien en place et fermer le couvercle du compartiment à poussière.
		Les sorties de vidage automatique du réservoir à poussière de vidage automatique sont bloquées par des débris.	Désinstaller le réservoir à poussière de vidage automatique et nettoyer les débris des sorties de vidage automatique.
		Le tube d'évacuation de la poussière est obstrué.	Nettoyer le tube d'évacuation de la poussière.
15	Il y a des débris dans le réservoir à poussière.	Les particules fines sont absorbées à l'intérieur du réservoir à poussière par le Sac à poussière antibactérien.	Nettoyer le couvercle du réservoir à poussière et la paroi interne.
		Le Sac à poussière antibactérien est endommagé.	Vérifier le Sac à poussière antibactérien et le remplacer.
16	Le DEEBOT laisse échapper de la poussière ou des débris lors du nettoyage.	Les sorties de vidage automatique sont bloquées par des débris.	Désinstaller le réservoir à poussière de vidage automatique et éliminer les débris.
17	La base est sale.	La brosse principale contient des débris et doit être nettoyée.	Nettoyer la brosse principale.

Connexion Wi-Fi

Avant de configurer le Wi-Fi, assurez-vous que votre DEEBOT, votre téléphone portable et votre réseau Wi-Fi répondent aux exigences énoncées ci-dessous.

Exigences du DEEBOT et du téléphone portable

- Le DEEBOT est complètement chargé et son interrupteur d'alimentation activé.
- Le voyant d'état Wi-Fi clignote lentement.
- Les données mobiles du téléphone portable sont désactivées (vous pouvez les réactiver après la configuration).

Exigences du réseau Wi-Fi

- Vous utilisez un réseau mixte de 2,4 GHz ou 2,4/5 GHz.
- Votre routeur prend en charge les protocoles 802.11b/g/n et IPv4.
- Vous n'utilisez pas de VPN (réseau privé virtuel) ou de serveur proxy.
- Vous n'utilisez pas de réseau caché.
- Cryptage WPA et WPA2 utilisant TKIP, PSK, AES/CCMP.
- WEP EAP (Enterprise Authentication Protocol) n'est pas pris en charge.
- Vous utilisez les réseaux Wi-Fi 1-11 si vous êtes en Amérique du Nord et 1-13 en dehors de l'Amérique du Nord (référez-vous à l'organisme de réglementation local).
- Si vous utilisez un extenseur/répéteur réseau, le nom du réseau (SSID) et le mot de passe sont identiques à votre réseau principal.

Spécifications techniques

Modèle	DBX41				
Courant nominal d'entrée	20V \equiv 1A				
Modèle de station de vidage automatique	CH1918			CH1822 (vendu séparément)	
Courant nominal d'entrée (chargement)	Pour l'Union européenne uniquement	220-240V~ 50-60Hz 0,3A	Entrée	100-240V~ 50-60Hz 0,5A	
	Pour la Russie uniquement	220V~ 50-60Hz 0,3A			
	Courant de sortie nominal	20V \equiv 1A		Sortie	20V \equiv 1A
Alimentation (vidage automatique)	1000W		/		
Bandes de fréquence	2 400-2 483,5MHz				
Puissance en mode désactivé	Moins de 0,50W				
Puissance en veille réseau	Moins de 2,00W				

La puissance de sortie du module Wi-Fi est inférieure à 100 mW.

Remarque : Ces spécifications techniques peuvent être modifiées à des fins d'amélioration continue.

Importanti istruzioni sulla sicurezza

IMPORTANTI ISTRUZIONI SULLA SICUREZZA

Quando si usa un elettrodomestico, è necessario seguire delle precauzioni di base:

LEGGERE TUTTE LE ISTRUZIONI PRIMA DI UTILIZZARE L'APPARECCHIO CONSERVARE QUESTE ISTRUZIONI

1. Questo apparecchio può essere usato da bambini di almeno 8 anni e da persone con capacità fisiche, sensoriali o mentali ridotte o da persone che non ne conoscano il corretto utilizzo purché supervisionate o formate sull'uso sicuro dell'apparecchio e in grado di comprenderne gli eventuali rischi correlati. I bambini non devono giocare con l'apparecchio. La pulizia e la manutenzione non devono essere effettuate da bambini non supervisionati.
2. Sgombrare l'area da pulire. Togliere dal pavimento cavi di alimentazione e piccoli oggetti che potrebbero intralciare l'apparecchio. Piegare le frange dei tappeti sotto agli stessi e sollevare dal pavimento oggetti come tende e tovaglie.
3. In caso di possibilità di caduta nell'area da pulire, ad esempio a causa di scalini, è necessario impostare l'apparecchio in modo che possa rilevare i gradini senza cadere. Potrebbe essere necessario posizionare delle barriere sul bordo per evitare la caduta del robot. Assicurarsi che la barriera fisica non rappresenti un rischio di inciampo per le persone.
4. Utilizzare l'apparecchio solo come previsto da questo manuale. Utilizzare solo accessori consigliati o venduti dal produttore.
5. Assicurarsi che il voltaggio della fonte di alimentazione corrisponda a quello indicato sulla stazione di svuotamento automatico.
6. SOLO per uso in INTERNI. Non utilizzare l'apparecchio in esterni o in ambienti commerciali o industriali.
7. Utilizzare solo le batterie ricaricabili originali e la stazione di svuotamento automatico del produttore in dotazione con l'apparecchio. Non è consentito l'utilizzo di batterie non ricaricabili. Per informazioni sulle batterie, fare riferimento alla sezione Specifiche.
8. Non utilizzare senza aver installato la cassetta di raccolta e i filtri.
9. Non utilizzare l'apparecchio in un'area con candele accese o oggetti fragili.
10. Non utilizzare in condizioni climatiche estremamente calde o fredde (sotto i -5 °C o sopra i 40 °C).

11. Tenere capelli, vestiti, dita e qualsiasi parte del corpo lontano dalle aperture e dalle parti mobili dell'apparecchio.
12. Non utilizzare l'apparecchio in una stanza in cui sta dormendo un neonato o un bambino.
13. Non utilizzare l'apparecchio su superfici bagnate o con acqua stagnante.
14. Non consentire all'apparecchio di raccogliere oggetti grandi come pietre, grossi pezzi di carta o oggetti che potrebbero ostruire l'apparecchio.
15. Non utilizzare l'apparecchio per raccogliere materiali infiammabili o combustibili come benzina, toner per stampanti o fotocopiatrici, né utilizzarlo in aree dove questi potrebbero essere presenti.
16. Non utilizzare l'apparecchio per raccogliere materiali incandescenti o che emettono fumo, come sigarette, fiammiferi, cenere ardente, o qualsiasi cosa che potrebbe provocare un incendio.
17. Non infilare oggetti nella presa di aspirazione. Non utilizzare l'apparecchio se la presa di aspirazione è ostruita. Mantenere la presa libera da polvere, garze, capelli, o qualsiasi cosa che potrebbe ridurre il flusso d'aria.
18. Fare attenzione a non danneggiare il cavo di alimentazione. Non tirare o trascinare l'apparecchio o la stazione di svuotamento automatico dal cavo di alimentazione, non utilizzare il cavo di alimentazione come maniglia, non chiudere il cavo di alimentazione in una porta e non strusciare il cavo di alimentazione su bordi o spigoli affilati. Non far passare l'apparecchio sopra il cavo di alimentazione. Tenere il cavo di alimentazione lontano da superfici calde.
19. In caso di danneggiamento del cavo di alimentazione, sarà necessario sostituirlo presso il produttore o tramite il servizio clienti per evitare rischi.
20. Non utilizzare l'apparecchio con prese o cavi di alimentazione danneggiati. Non utilizzare l'apparecchio o la stazione di svuotamento automatico se non funzionano correttamente, in caso di caduta, se sono stati lasciati all'esterno o se sono venuti a contatto con acqua. In questi casi, sarà necessaria la riparazione da parte del produttore o tramite il servizio clienti per evitare rischi.
21. Non utilizzare l'apparecchio con prese o cavi di alimentazione danneggiati. Non utilizzare l'apparecchio o la stazione di svuotamento automatico se non funzionano correttamente, in caso di caduta, se sono stati lasciati all'esterno o se sono venuti a contatto con acqua. In questi casi, sarà necessaria la riparazione da parte del produttore o tramite il servizio clienti per evitare rischi.
22. Spegnerne l'apparecchio prima di pulirlo o di effettuare operazioni di manutenzione.

23. È necessario rimuovere la spina dalla presa di corrente prima di pulire o effettuare operazioni di manutenzione sulla stazione di svuotamento automatico.
24. Rimuovere l'apparecchio dalla stazione di svuotamento automatico e posizionare su OFF l'interruttore di accensione prima di rimuovere la batteria per lo smaltimento dell'apparecchio.
25. È necessario rimuovere e gettare la batteria secondo le leggi e le normative vigenti, prima dello smaltimento dell'apparecchio.
26. Gettare le batterie usate secondo le leggi e le normative vigenti.
27. Non incenerire l'apparecchio anche nel caso in cui sia molto danneggiato. Le batterie potrebbero esplodere e provocare un incendio.
28. Scollegare dalla presa di corrente la stazione di svuotamento automatico in caso di mancato utilizzo prolungato.
29. L'apparecchio dev'essere utilizzato secondo le indicazioni di questo Manuale d'uso. ECOVACS ROBOTICS non potrà essere ritenuta responsabile per eventuali danni o infortuni causati da un utilizzo inappropriato.
30. Il robot contiene batterie sostituibili solo da persone competenti. Per sostituire la batteria del robot, contattare l'assistenza clienti.
31. Se il robot non viene utilizzato per lungo tempo, spegnerlo per conservarlo e scollegare la stazione di svuotamento automatico.

32. AVVERTENZA: per ricaricare la batteria, utilizzare solo l'unità di alimentazione rimovibile CH1918 fornita con l'apparecchio, oppure CH1822 venduta separatamente come accessorio.

Per soddisfare i requisiti in materia di esposizione RF, è consigliabile mantenere una distanza di 20 cm o più tra il dispositivo e le persone durante il funzionamento dell'apparecchio.







Per garantire la conformità, non è consigliato il funzionamento a distanze ravvicinate. L'antenna utilizzata per questo trasmettitore non deve essere utilizzata in combinazione con altre antenne o trasmettitori.

Per disattivare il modulo Wi-Fi su DEEBOT, accendere il robot.

Posizionare il robot sulla stazione di svuotamento automatico assicurandosi che i contatti di ricarica su DEEBOT e i pin della stazione di svuotamento automatico formino una connessione.

Tenere premuto il pulsante della modalità AUTO sul robot per 20 secondi finché DEEBOT non emette 3 segnali acustici.

Per attivare il modulo Wi-Fi su DEEBOT, spegnere il robot e riaccenderlo. Il modulo Wi-Fi viene attivato al riavvio di DEEBOT.

	Classe II
	Trasformatore isolante di sicurezza anti cortocircuito
	Alimentatore a commutazione
	Solo per uso in interni
	Corrente continua
	Corrente alternata
	Leggere tutte le istruzioni prima di utilizzare l'apparecchio

Per i paesi dell'Unione europea

Per informazioni sulla dichiarazione di conformità UE, visitare il sito Web <https://www.ecovacs.com/global/compliance>



Istruzioni per il corretto smaltimento del prodotto

Questo simbolo indica che il prodotto non dovrebbe essere smaltito insieme ad altri rifiuti domestici in tutta l'Unione europea. Per evitare danni all'ambiente o alla salute provocati da uno smaltimento di rifiuti non controllato, riciclare in maniera responsabile per promuovere il riutilizzo sostenibile delle risorse materiali. Per riciclare l'apparecchio usato, usare i servizi di ritiro e raccolta o contattare il rivenditore dove è stato acquistato il prodotto, che sarà in grado di smaltirlo correttamente.

Contenuto della confezione

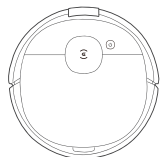

Robot

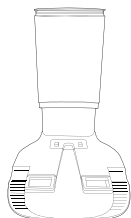

Stazione di svuotamento automatico

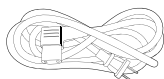

Cavo di alimentazione



Sacchetto antipolvere antibatterico



Manuale d'uso



Spazzole laterali



Piatto per panno di pulizia

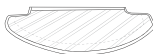

Panno di pulizia lavabile

Diagramma del prodotto

Robot

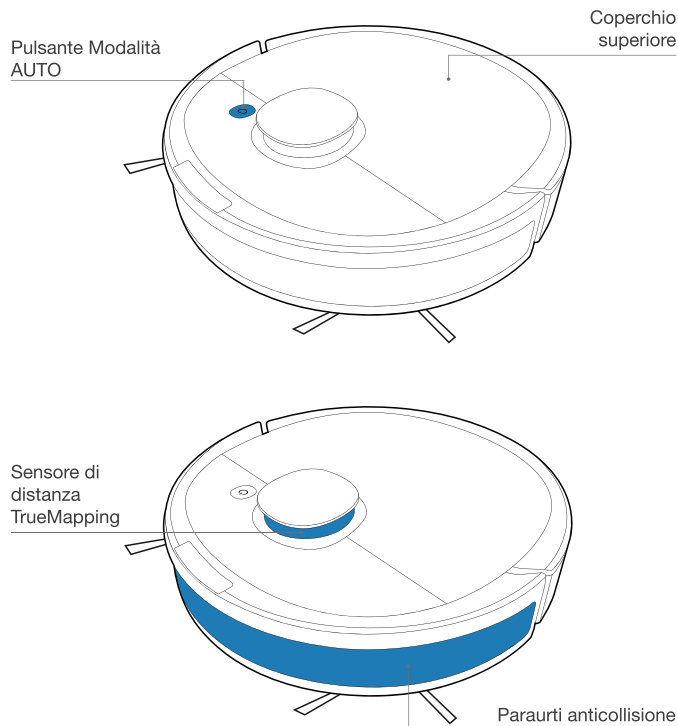

Nota: le figure e le illustrazioni sono solo per riferimento e potrebbero differire dal reale aspetto del prodotto.

Il design e le specifiche del prodotto sono soggetti a modifiche senza preavviso.

Pulsante di RESET

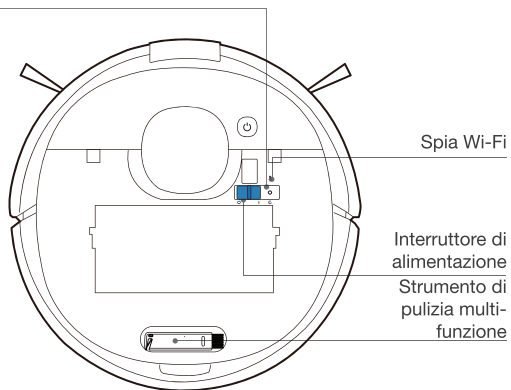

Vista inferiore

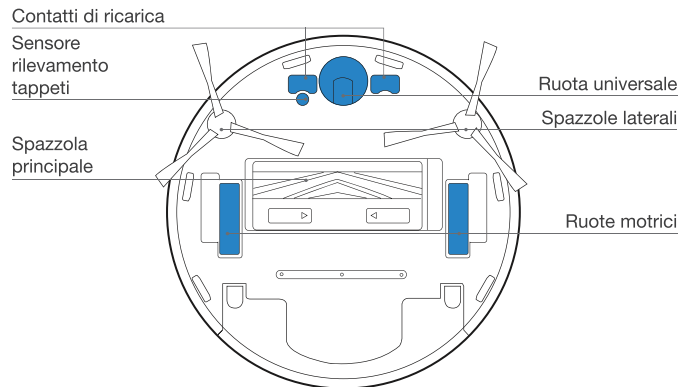

Cassetta di raccolta per svuotamento automatico

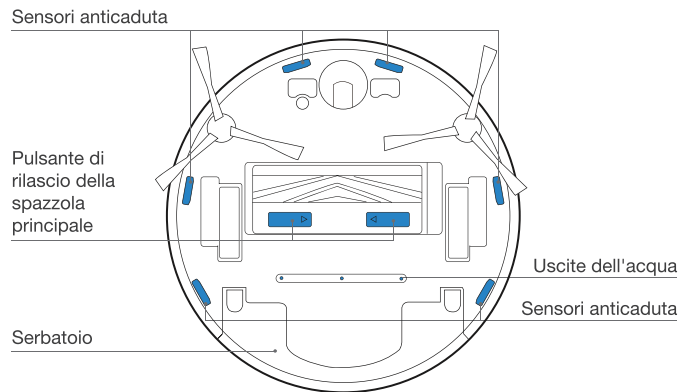
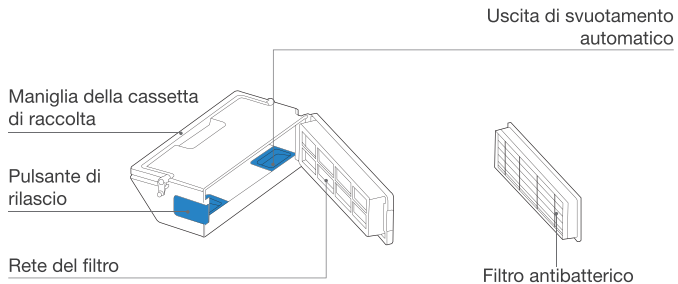

Stazione di svuotamento automatico

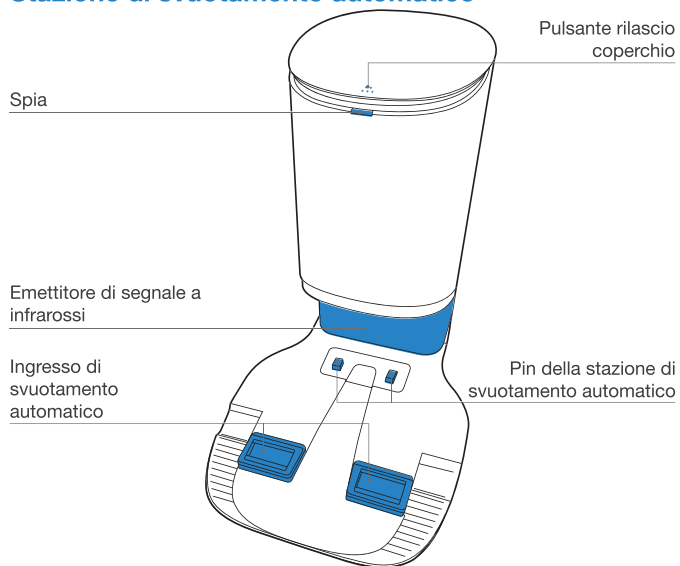

Stazione di svuotamento automatico (Parte superiore)

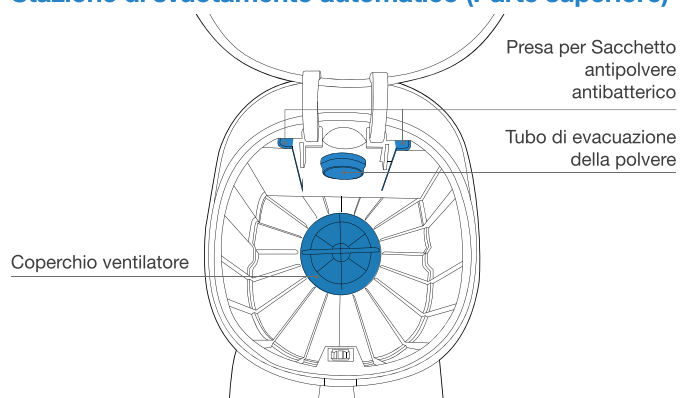

Stazione di svuotamento automatico (Parte inferiore)

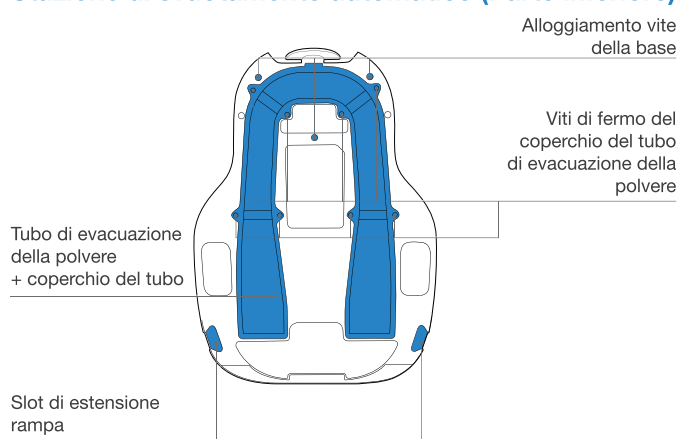

Stazione di svuotamento automatico (Nero)

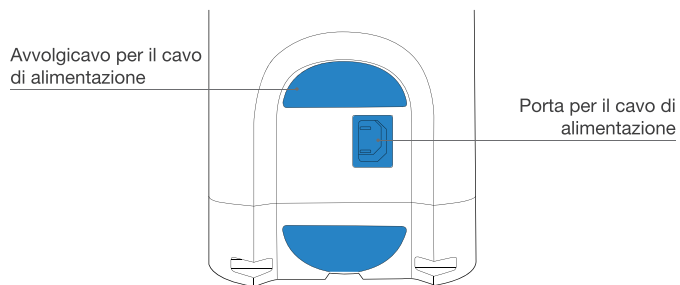

Cavo di alimentazione

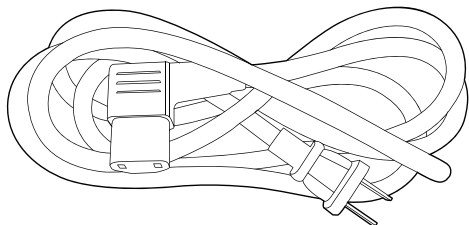

Serbatoio

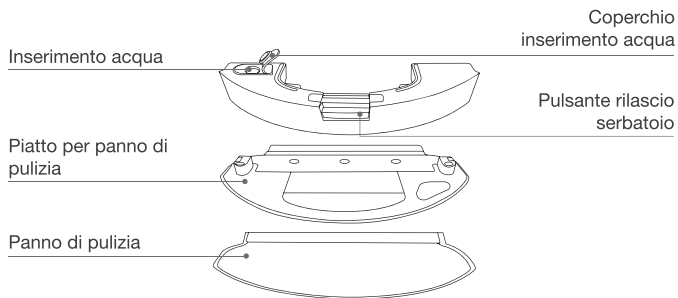

Note prima della pulizia

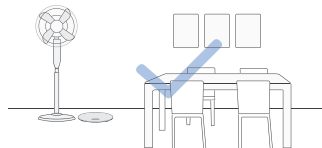

Mettere gli arredi, come le sedie, al loro posto prima di pulire la zona desiderata.

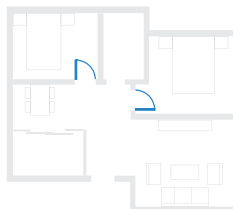

Durante il primo utilizzo, accertarsi che tutte le porte della stanza siano aperte per consentire a DEEBOT di esplorare tutta l'abitazione.

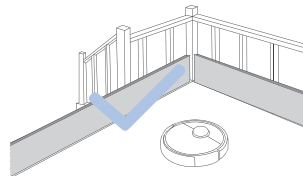

Potrebbe essere necessario posizionare delle barriere sul bordo del dislivello per evitare la caduta del robot.



Per migliorare l'efficienza della pulizia, rimuovere dal pavimento oggetti quali cavi, panni, ciabatte, ecc.



Ripiegare i bordi dei tappeti con nappe prima di utilizzare il prodotto in loro prossimità.



Non sostare in spazi ristretti, ad esempio i corridoi, e assicurarsi che il sensore di rilevamento non sia bloccato.

Avvio rapido

1 Rimuovere i materiali protettivi

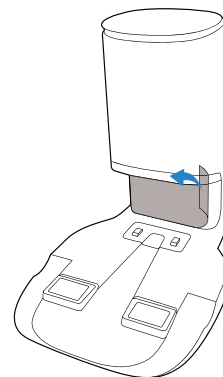
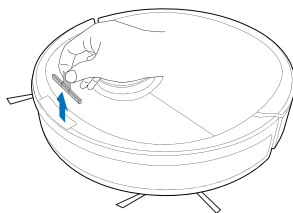
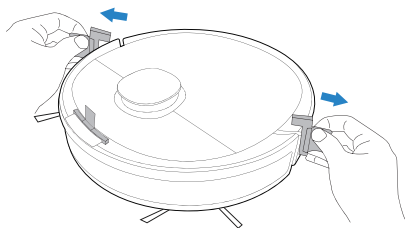

2 Montare la stazione di svuotamento automatico

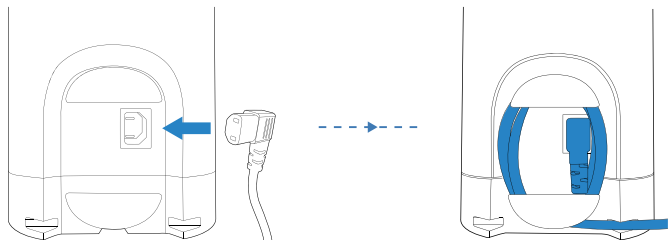

3 Installazione delle spazzole laterali

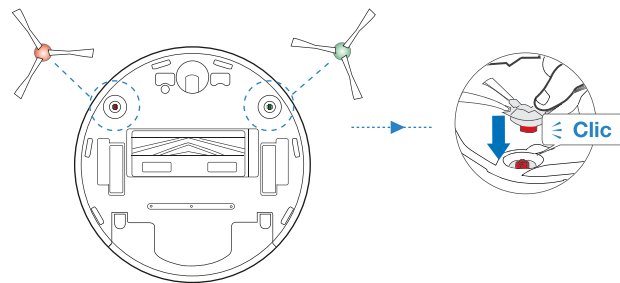

Ricarica di DEEBOT

1 Posizionamento della stazione di svuotamento automatico

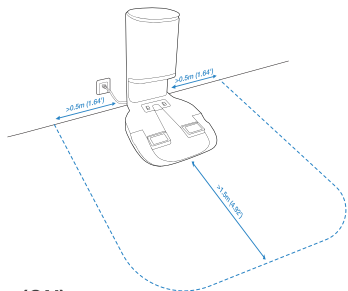

2 Accensione (ON)

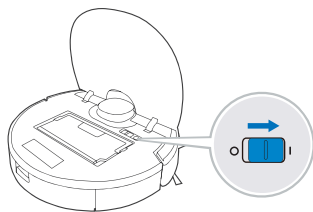

Nota: I = ON, O = OFF.

! Non è possibile caricare DEEBOT quando è spento.

3 Ricarica di DEEBOT

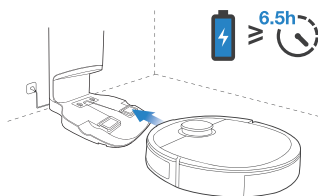

Svuotare il serbatoio dell'acqua restante e rimuovere il serbatoio e il piatto per panno di pulizia prima di ricaricare DEEBOT.

⏻ lampeggia quando DEEBOT è in carica. ⏻ si spegne quando DEEBOT è completamente carico.

App ECOVACS HOME

Per sfruttare tutte le funzioni disponibili, si consiglia di controllare DEEBOT tramite l'app ECOVACS HOME.

Prima di iniziare, accertarsi che:

- Il telefono cellulare sia connesso alla rete Wi-Fi.
- Il segnale wireless di banda 2,4 GHz sia attivato sul router.
- La spia Wi-Fi di DEEBOT lampeggia lentamente.

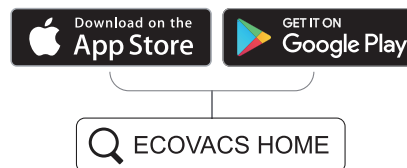

Spia Wi-Fi

	Lampeggia lentamente	Rete Wi-Fi disconnessa o in attesa di connessione
	Lampeggia rapidamente	Connessione alla rete Wi-Fi
	Fissa	Connesso alla rete Wi-Fi

Consigli: in caso di problemi durante il processo di configurazione della rete Wi-Fi, consultare la sezione Risoluzione dei problemi > Connessione Wi-Fi in questo manuale.

Funzionamento di DEEBOT

Durante la prima pulizia, controllare DEEBOT e fornire assistenza in caso di problemi.

1 Avvio

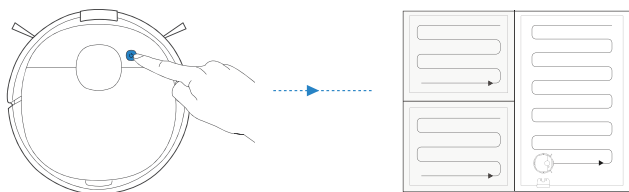

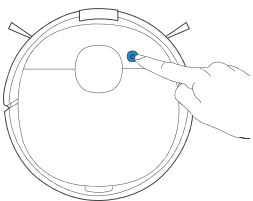

2 Pausa

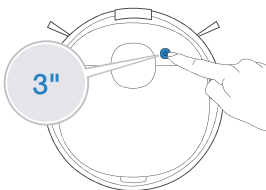

Nota: il pannello di controllo del robot smette di lampeggiare se il robot è in pausa da alcuni minuti. Premere il pulsante della modalità AUTO su DEEBOT per riattivare il robot.

3 Ritorno alla Docking Station



Premere  per 3 secondi per inviare DEEBOT alla stazione di svuotamento automatico.

* Quando la stazione di svuotamento automatico è collegata all'alimentazione, DEEBOT torna automaticamente alla stazione per ricaricarsi e svuotare la cassetta di raccolta secondo necessità.

Sistema di lavaggio OZMO

- 1 **Nota:** per prolungare la durata di servizio del serbatoio, si consiglia di utilizzare acqua depurata o addolcita per il sistema di lavaggio OZMO.

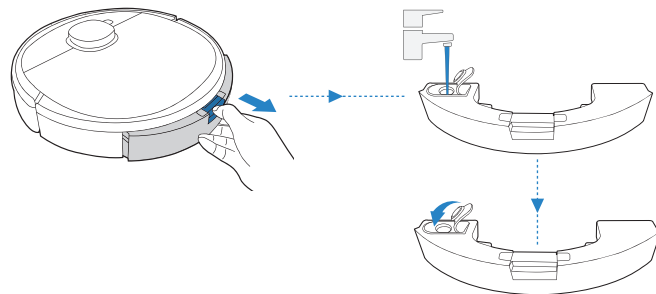

- 2 **Nota:** quando è in fase di lavaggio, DEEBOT rileva automaticamente i tappeti e si tiene a distanza da essi. Se è necessario pulire il tappeto, disinstallare il piatto per panno di pulizia.

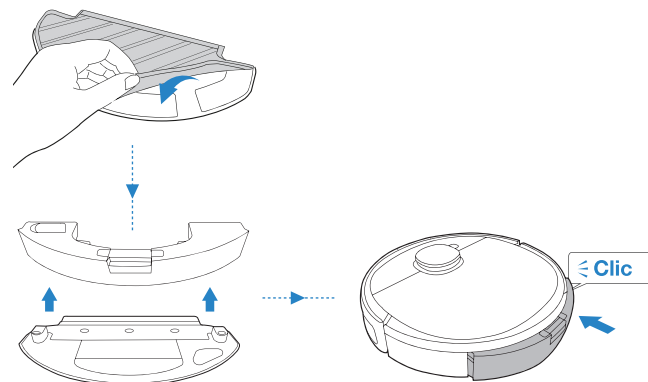

Manutenzione regolare

Per mantenere DEEBOT in esecuzione con prestazioni ottimali, eseguire le operazioni di manutenzione e sostituzione dei componenti con le seguenti frequenze:

Parte robot	Frequenza di manutenzione	Frequenza di sostituzione
Panno di pulizia lavabile	Dopo ogni uso	Ogni 50 lavaggi
Sacchetto antipolvere antibatterico	/	I sacchetti per la polvere devono essere sostituiti quando richiesto dalla spia luminosa/dall'app ECOVACS HOME
Serbatoio/Piatto per panno di pulizia	Dopo ogni uso	/
Spazzola laterale	Ogni 2 settimane	Ogni 3-6 mesi
Spazzola principale	Una volta a settimana	Ogni 6-12 mesi
Filtro antibatterico	Una volta a settimana	Ogni 3-6 mesi
Ruota universale Sensori anticaduta Paraurti Contatti di ricarica Pin della stazione di svuotamento automatico	Una volta a settimana	/

Prima di eseguire operazioni di pulizia e manutenzione su DEEBOT, spegnere il robot e scollegare la stazione di svuotamento automatico. Per semplificare le operazioni di manutenzione, è fornito uno strumento di pulizia multi-funzione. Maneggiare con cura: lo strumento di pulizia ha bordi taglienti.

Nota: ECOVACS produce diverse parti e accessori di ricambio. Contattare l'assistenza clienti per ulteriori informazioni sulle parti di sostituzione.

Sistema di lavaggio OZMO

1

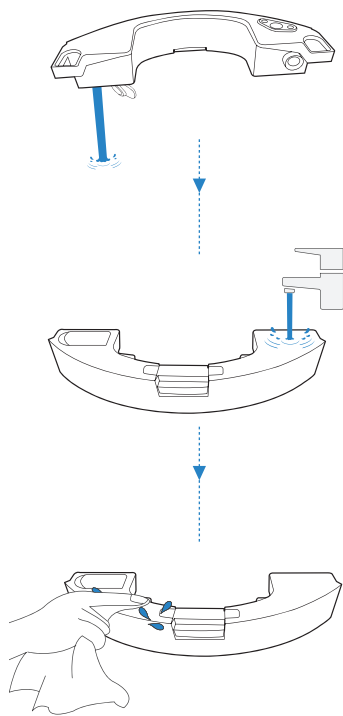

2

Panno di pulizia lavabile

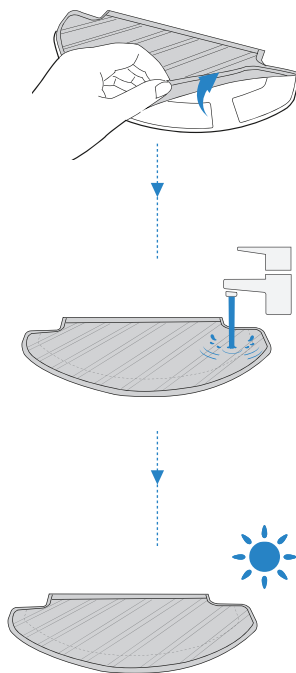

Pulire il filtro della valvola di inserimento acqua situata sulla parte inferiore del serbatoio se è ostruito.

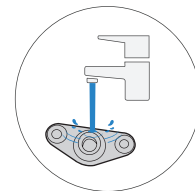
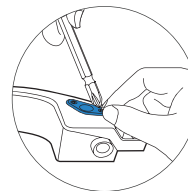

Cassetta di raccolta per svuotamento automatico e filtri

Cassetta di raccolta

1

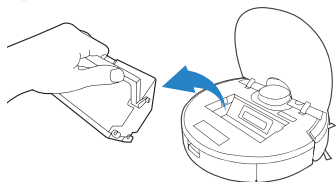

2

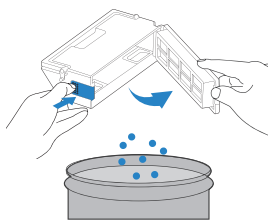

3

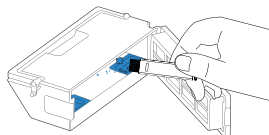

Filtro

1

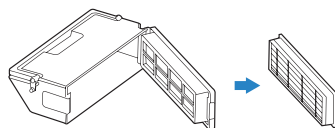

2

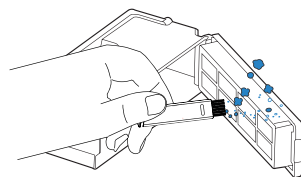

3



4

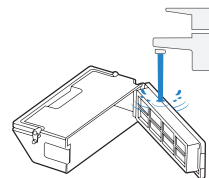

5

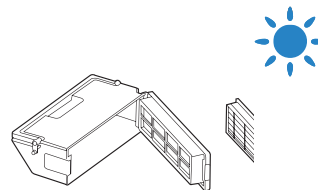

Spazzola principale e spazzole laterali

Spazzola principale

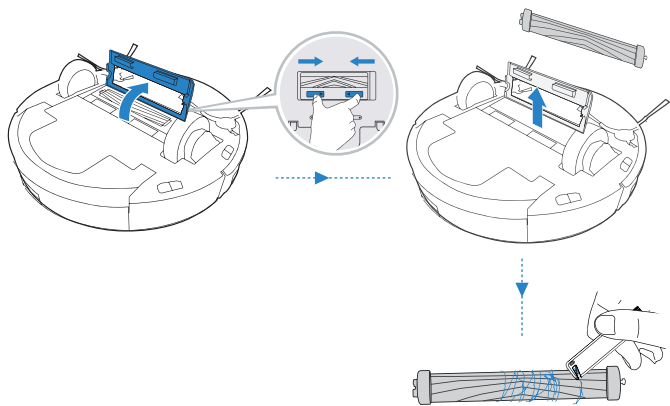

Spazzole laterali

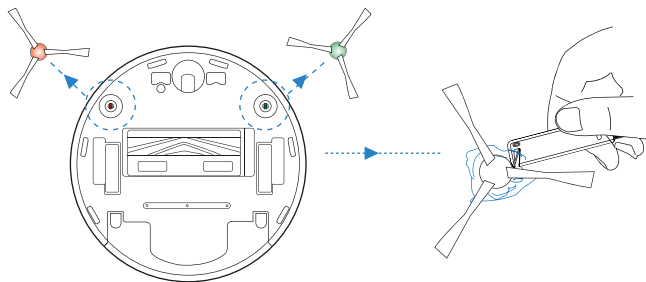

Stazione di svuotamento automatico

Nota: prima di eseguire la pulizia e la manutenzione della stazione di svuotamento automatico, scollegarla.

* Per una corretta manutenzione, strofinare con un panno pulito e asciutto ed evitare di utilizzare detergenti o spray per la pulizia.

Pin della stazione di svuotamento automatico

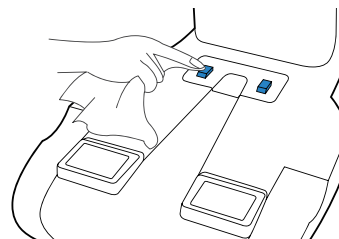

Emettitore di segnale a infrarossi

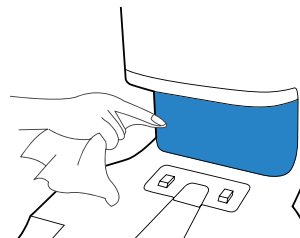

Sacchetto antipolvere antibatterico

- 1** Smaltire il Sacchetto antipolvere antibatterico

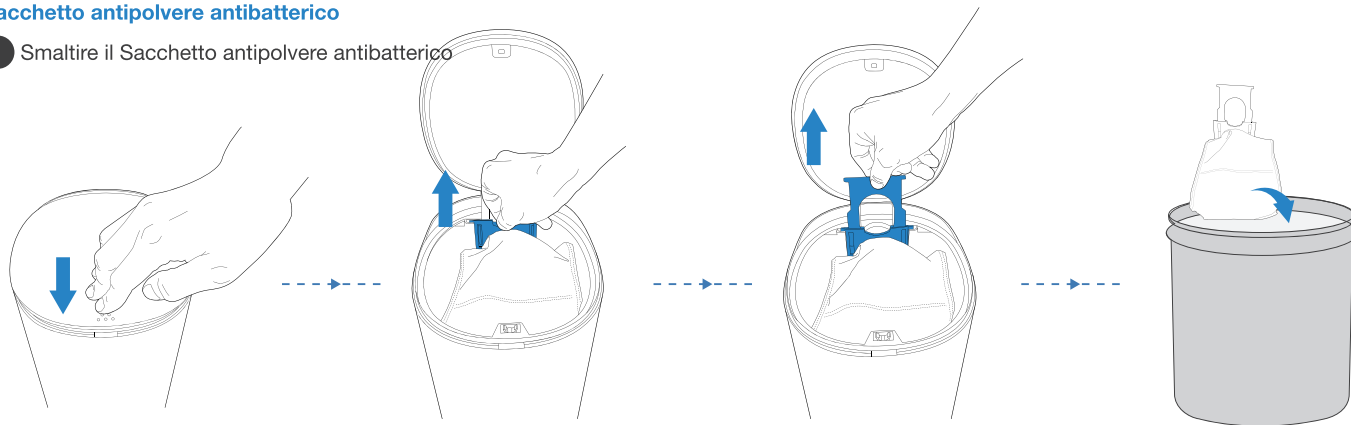

* Il Sacchetto antipolvere antibatterico viene sigillato dalla maniglia in modo da non perdere la polvere.

- 2** Pulire il coperchio del ventilatore

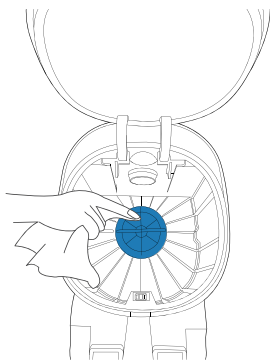

- 3** Montare il Sacchetto antipolvere antibatterico **4** Chiudere il coperchio del contenitore polvere

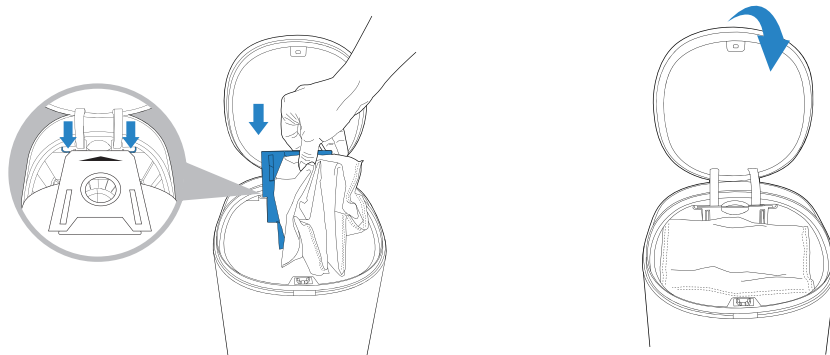

Tubo di evacuazione della polvere

Svitare la copertura del tubo di evacuazione della polvere

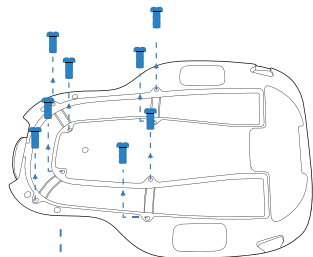

Disinstallare la copertura del tubo di evacuazione della polvere

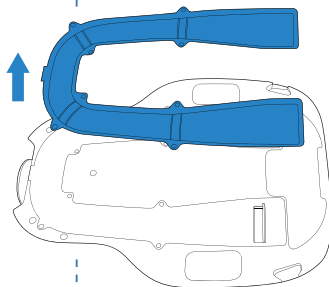

Pulire il tubo di evacuazione della polvere

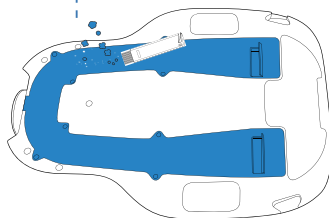

Altri componenti

Nota: prima di pulire i contatti di ricarica del robot e i pin della stazione di svuotamento automatico, spegnere il robot e scollegare la stazione di svuotamento automatico.

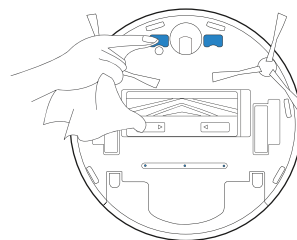
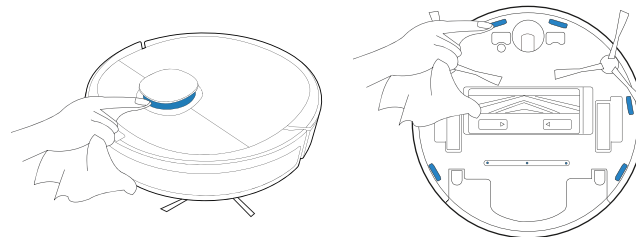
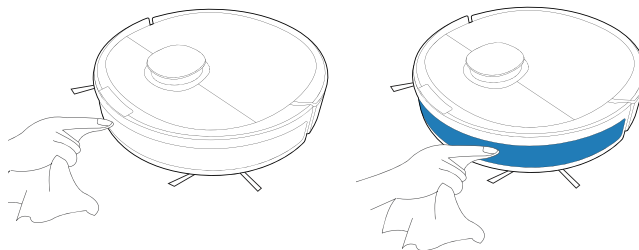

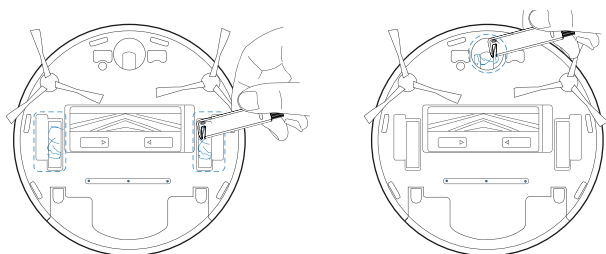

Conservazione

Se DEEBOT non viene utilizzato per un po', ricaricarlo completamente e spegnerlo prima di riporlo. Ricaricarlo ogni 1,5 mesi per evitare potenziali danni alla batteria.

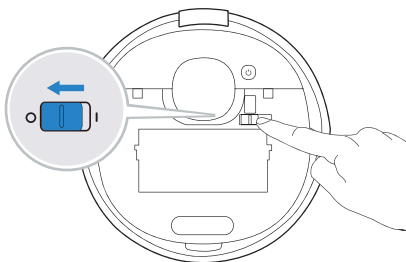

Nota: quando DEEBOT non sta pulendo, è consigliabile tenerlo acceso e in carica.

Spia

DEEBOT informa circa un eventuale problema con spie e messaggi vocali. Informazioni di assistenza più dettagliate sono disponibili nell'app ECOVACS HOME e sul sito Web online.

Spia	Situazione
Il pulsante della modalità AUTO emette una luce BIANCA fissa.	Il robot è in fase di pulizia.
	Il robot viene messo in pausa durante la pulizia.
Il pulsante della modalità AUTO lampeggia in BIANCO.	Il robot è in fase di ricarica.
	Il robot è in fase di avvio.
	Il robot è in fase di riposizionamento.
Il pulsante della modalità AUTO emette una luce ROSSA fissa.	La batteria del robot è scarica.
Il pulsante della modalità AUTO lampeggia in ROSSO.	Il robot rileva un problema.

Risoluzione dei problemi

N.	Problema	Possibili cause	Soluzioni
1	DEEBOT non si ricarica.	DEEBOT non è acceso.	Accendere DEEBOT.
		DEEBOT non è collegato alla stazione di svuotamento automatico.	Assicurarsi che i contatti di ricarica del robot siano collegati ai pin della stazione di svuotamento automatico.
		Il cavo di alimentazione non è collegato alla stazione di svuotamento automatico.	Assicurarsi che il cavo di alimentazione sia saldamente collegato alla stazione di svuotamento automatico.
		La stazione di svuotamento automatico non è collegata a una fonte di alimentazione.	Assicurarsi che la stazione di svuotamento automatico sia collegata all'alimentazione.
		La batteria è completamente scarica.	Si prega di contattare il servizio clienti per ricevere assistenza.
2	DEEBOT non può tornare alla Stazione di svuotamento automatico.	La stazione di svuotamento automatico non è collegata correttamente.	Assicurarsi che la stazione di svuotamento automatico sia collegata correttamente.
		La stazione di svuotamento automatico viene spostata manualmente durante la pulizia.	Si consiglia di non spostare la stazione di svuotamento automatico durante la pulizia.
		DEEBOT rimane in pausa per più di 90 minuti.	Si consiglia di non mettere in pausa DEEBOT per più di 90 minuti.
		DEEBOT non ha iniziato la pulizia dalla stazione di svuotamento automatico.	Assicurarsi che DEEBOT inizi la pulizia dalla stazione di svuotamento automatico.
3	DEEBOT si blocca durante il funzionamento e si ferma.	DEEBOT è incastrato su un oggetto sul pavimento (fili elettrici, tende, frange di tappeti, ecc.).	DEEBOT proverà a districarsi in vari modi. Qualora non dovesse riuscirci, rimuovere manualmente gli ostacoli e riavviarlo.
		DEEBOT potrebbe rimanere bloccato sotto i mobili con un ingresso di altezza simile.	Posizionare una barriera fisica o impostarne una virtuale nell'app ECOVACS HOME.

N.	Malfunzionamento	Possibili cause	Soluzioni
4	DEEBOT torna alla stazione di svuotamento automatico prima di aver completato la pulizia.	Il tempo di funzionamento varia in base alla superficie del pavimento, alla complessità della stanza e alla modalità di pulizia selezionata. Quando il livello di carica della batteria diventa insufficiente, DEEBOT passa automaticamente alla modalità di ricarica e torna alla stazione di svuotamento automatico per ricaricarsi.	Attivare la funzione Pulizia continua nell'app ECOVACS HOME. DEEBOT riprenderà automaticamente il ciclo di pulizia interrotto quando è abilitata la funzione Pulizia continua.
		DEEBOT non è in grado di raggiungere alcune zone bloccate da mobili o barriere.	Mettere gli arredi e gli oggetti piccoli al loro posto prima di pulire la zona desiderata.
		La stazione di svuotamento automatico è troppo lontana dal centro della casa.	Posizionare la stazione di svuotamento automatico contro la parete di una stanza centrale della casa.
5	DEEBOT non pulisce automaticamente all'ora programmata.	La funzione di programmazione oraria è annullata.	Programmare DEEBOT ad orari specifici di pulizia con l'app ECOVACS HOME.
		DEEBOT è spento.	Accendere DEEBOT.
		La batteria del robot è quasi scarica.	Tenere DEEBOT acceso e collegato alla stazione di svuotamento automatico per assicurarsi che sia sempre completamente carico e pronto a funzionare in qualsiasi momento.
6	L'acqua non fuoriesce dal serbatoio quando DEEBOT è in fase di lavaggio.	Il filtro della valvola di inserimento acqua situata sulla parte inferiore del serbatoio è ostruito.	Svitare la valvola di inserimento acqua situata sulla parte inferiore del serbatoio e pulire il filtro.
		Dal serbatoio fuoriesce dell'acqua.	Aggiungere acqua nel serbatoio.
		Le uscite dell'acqua della parte inferiore di DEEBOT sono ostruite.	Controllare le uscite dell'acqua della parte inferiore e pulirle.

N.	Malfunzionamento	Possibili cause	Soluzioni
7	DEEBOT salta alcune zone da pulire o ripete la pulizia su aree già pulite.	Oggetti di piccole dimensioni o barriere sul pavimento possono interferire con il ciclo di pulizia.	Per garantire l'efficienza della pulizia, togliere dal pavimento cavi di alimentazione e piccoli oggetti. DEEBOT provvederà automaticamente a pulire le zone mancanti; evitare di spostare DEEBOT manualmente o di bloccarne il percorso durante il ciclo di pulizia.
		DEEBOT sta lavorando su terreni lucidi scivolosi.	Assicurarsi che la cera per pavimenti sia asciutta prima di iniziare le operazioni di pulizia con DEEBOT.
		DEEBOT non è in grado di raggiungere alcune zone bloccate da mobili o barriere.	Mettere gli arredi e gli oggetti piccoli al loro posto prima di pulire la zona desiderata.
		Il sensore di distanza TrueMapping è bloccato.	Rimuovere gli oggetti che bloccano il sensore di distanza TrueMapping.
8	DEEBOT produce troppo rumore durante la pulizia.	DEEBOT è incastrato o bloccato da eventuali residui.	Pulire DEEBOT, e riavviare. Se il problema persiste, contattare il servizio clienti.
9	Impossibile connettere DEEBOT alla rete Wi-Fi domestica.	Nome utente o password della rete Wi-Fi domestica errato.	Inserire il nome utente e la password corretti della rete Wi-Fi domestica.
		App non corretta installata.	Scaricare e installare l'app ECOVACS HOME.
		DEEBOT non si trova nel raggio di copertura del segnale Wi-Fi domestico.	Verificare che DEEBOT si trovi nel raggio di copertura del segnale Wi-Fi domestico.
		La configurazione della rete è stata avviata prima che DEEBOT fosse pronto.	Accendere l'interruttore di alimentazione (ON). Premere il pulsante di RESET. DEEBOT è pronto alla configurazione della rete quando la spia del Wi-Fi lampeggia lentamente.
		DEEBOT non è compatibile con la rete Wi-Fi 5 GHz.	Accertarsi che il robot sia stato collegato con la rete Wi-Fi 2,4 GHz.
		È necessario aggiornare il sistema operativo dello smartphone in uso.	Aggiornare il sistema operativo dello smartphone.

N.	Malfunzionamento	Possibili cause	Soluzioni
10	DEEBOT non pulisce tutta l'area.	L'area da pulire non è priva di ostacoli.	Rimuovere dal pavimento i piccoli oggetti e sistemare l'area da pulire prima che DEEBOT inizi la fase di pulizia.
11	Il serbatoio di DEEBOT si sgancia durante l'uso.	Il serbatoio non è installato correttamente.	Assicurarsi che il serbatoio DEEBOT scatti in posizione durante l'installazione.
12	Le spazzole laterali di DEEBOT si sganciano durante l'uso.	Le spazzole laterali non sono installate correttamente.	Assicurarsi che le spazzole laterali in posizione durante l'installazione.
13	DEEBOT non avvia lo svuotamento automatico dopo il ritorno alla stazione di svuotamento automatico.	Il coperchio del contenitore polvere non è chiuso.	Chiudere il coperchio del contenitore polvere.
		Il Sacchetto antipolvere antibatterico non è installato nella stazione di svuotamento automatico.	Installare il Sacchetto antipolvere antibatterico e chiudere il coperchio del contenitore polvere.
		Lo spostamento manuale di DEEBOT nella stazione di svuotamento automatico non attiverà lo svuotamento automatico.	Per assicurarsi che DEEBOT avvii lo svuotamento automatico correttamente, evitare di sollevare e spostare la stazione di svuotamento automatico durante la pulizia.
		DEEBOT torna alla stazione di svuotamento automatico che esegue Video Manager nell'app.	Questo comportamento è normale.
		La modalità Non disturbare è abilitata nell'app ECOVACS HOME.	Questo comportamento è normale. Disattivare la modalità Non disturbare nell'app o avviare lo svuotamento automatico manualmente.
		Il Sacchetto antipolvere antibatterico è pieno.	Sostituire il Sacchetto antipolvere antibatterico e chiudere il coperchio del contenitore polvere.
		Se le cause possibili sono escluse, potrebbe trattarsi di un malfunzionamento di un componente.	Contattare l'assistenza clienti.

N.	Malfunzionamento	Possibili cause	Soluzioni
14	DEEBOT non è in grado di svuotare automaticamente la cassetta di raccolta.	La cassetta di raccolta per lo svuotamento automatico non è installata.	Installare la cassetta di raccolta per lo svuotamento automatico con due uscite di svuotamento automatico sulla parte inferiore.
		Il Sacchetto antipolvere antibatterico è pieno.	Sostituire il Sacchetto antipolvere antibatterico e chiudere il coperchio del contenitore polvere.
		Le uscite di svuotamento automatico della cassetta di raccolta sono bloccate da detriti.	Disinstallare la cassetta di raccolta per lo svuotamento automatico e pulire i detriti sulle relative uscite.
		Il tubo di evacuazione della polvere è bloccato.	Pulire il tubo di evacuazione della polvere.
15	Presenza di detriti nel contenitore polvere.	Le particelle fini vengono assorbite all'interno del contenitore polvere attraverso il Sacchetto antipolvere antibatterico.	Pulire il coperchio del contenitore polvere e la parete interna.
		Il Sacchetto antipolvere antibatterico è danneggiato.	Controllare il Sacchetto antipolvere antibatterico e sostituirlo.
16	DEEBOT perde polvere o detriti durante la pulizia.	Le uscite di svuotamento automatico sono bloccate da detriti.	Disinstallare la cassetta di raccolta per lo svuotamento automatico e rimuovere i detriti.
17	La base è sporca.	Sulla spazzola principale sono presenti detriti che devono essere puliti.	Pulire la spazzola principale.

Connessione Wi-Fi

Prima di configurare la connessione alla rete Wi-Fi, assicurarsi che DEEBOT, il telefono cellulare e la rete Wi-Fi soddisfino i seguenti requisiti.

Requisiti di DEEBOT e telefoni cellulari

- DEEBOT è completamente carico e l'interruttore di alimentazione di DEEBOT è acceso.
- La spia di stato Wi-Fi lampeggia lentamente.
- Disattivare i dati cellulari del telefono cellulare (è possibile riattivarli dopo la configurazione).

Requisiti della rete Wi-Fi

- Si sta utilizzando una rete mista a 2,4 GHz o 2,4/5 GHz.
- Il router supporta i protocolli 802.11b/g/n e IPv4.
- Non utilizzare una VPN (Virtual Private Network) o un server proxy.
- Non utilizzare una rete nascosta.
- WPA e WPA2 utilizzano la crittografia TKIP, PSK, AES/CCMP.
- WEP EAP (Enterprise Authentication Protocol) non è supportato.
- Utilizzare i canali Wi-Fi 1-11 in Nord America e i canali 1-13 al di fuori del Nord America (fare riferimento all'agenzia di regolamentazione locale).
- Se si utilizza un extender/ripetitore di rete, il nome di rete (SSID) e la password corrispondono alla rete primaria.

Specifiche tecniche

Modello	DBX41				
Ingresso nominale	20 V \equiv 1 A				
Modello di stazione di svuotamento automatico	CH1918		CH1822 (venduto separatamente)		
Ingresso nominale (Ricarica)	Solo per Unione europea	220-240V~ 50 - 60 Hz, 0,3 A	Ingresso	100 - 240 V~ 50 - 60 Hz 0,5 A	
	Solo per Russia	220 V~ 50 - 60 Hz, 0,3 A			
	Uscita nominale	20 V \equiv 1 A		Uscita	20 V \equiv 1 A
	Potenza (svuotamento automatico)	1000 W		/	
Bande di frequenza	2400-2483,5 MHz				
Alimentazione - Modalità Off	Meno di 0,50W				
Standby rete	Meno di 2,00W				

La potenza di uscita del modulo Wi-Fi è inferiore a 100 mW.

Nota: le specifiche tecniche e di progettazione potrebbero variare a seguito dei miglioramenti continui sul prodotto.

Инструкции по технике безопасности

ИНСТРУКЦИИ ПО ТЕХНИКЕ БЕЗОПАСНОСТИ

При использовании электрических приборов необходимо всегда соблюдать следующие меры предосторожности.

ОЗНАКОМЬТЕСЬ СО ВСЕМИ ИНСТРУКЦИЯМИ ПЕРЕД ЭКСПЛУАТАЦИЕЙ ПРИБОРА СОХРАНИТЕ ДАННУЮ ИНСТРУКЦИЮ

1. Данный прибор могут использовать дети старше 8 лет и лица с ограниченными физическими, сенсорными или умственными способностями, а также лица, не обладающие достаточным опытом и знаниями, если они находятся под надлежащим присмотром или были проинструктированы о правильном использовании данного прибора и осознают возможные риски. Не позволяйте детям играть с прибором. Не следует доверять чистку прибора и уход за ним детям, находящимся без присмотра.
2. Освободите зону, подлежащую уборке, от посторонних предметов. Уберите с пола кабели питания и небольшие предметы, которые могут помешать передвижению прибора. Подверните бахрому на ковре под его основание и поднимите с пола занавески и скатерти.
3. Если зона уборки имеет перепады высот, например ступени, управляйте прибором, чтобы убедиться, что он распознает их и не падает с края. Возможно, потребуется установить физическое препятствие, чтобы предотвратить падение прибора. Физическое препятствие не должно представлять опасность падения для человека.
4. Используйте прибор только в соответствии с данным руководством. Используйте только те комплектующие, которые рекомендованы или поставляются производителем.
5. Напряжение источника питания должно соответствовать напряжению, указанному на станции автоматической выгрузки мусора Auto-Empty.
6. Прибор предназначен ТОЛЬКО для домашнего использования ВНУТРИ помещений. Не используйте прибор вне помещений, в коммерческой или промышленной среде.
7. Используйте только оригинальный перезаряжаемый аккумулятор и станцию автоматической выгрузки мусора Auto-Empty, поставляемые производителем в комплекте с прибором. Запрещается использовать непозаряжаемые батареи. Сведения об аккумуляторе см. в разделе "Технические характеристики".
8. Не используйте прибор без установленного пылесборочного контейнера и/или фильтров.

9. Не используйте прибор в местах, в которых располагаются зажженные свечи или хрупкие предметы.
10. Не используйте прибор при очень высокой или очень низкой температуре (ниже $-5^{\circ}\text{C}/23^{\circ}\text{F}$ или выше $40^{\circ}\text{C}/104^{\circ}\text{F}$).
11. Следите за тем, чтобы волосы, свободная одежда, пальцы и другие части тела не попадали в отверстия и подвижные части прибора.
12. Не используйте прибор в помещении, в котором спит ребенок.
13. Не используйте прибор на мокрых поверхностях или на поверхностях, залитых водой.
14. Не допускайте захвата прибором крупных предметов, таких как камни, крупные куски бумаги или другие предметы, которые могут привести к его засорению.
15. Не используйте прибор для сбора легко воспламеняющихся или горючих материалов, например бензина, тонера для принтера или копировального аппарата, и не используйте его в местах, где могут присутствовать такие вещества.
16. Не используйте прибор для сбора горящих или тлеющих предметов, таких как сигареты, спички, горячая зола или другие предметы, которые могут привести к возгоранию.
17. Не вставляйте какие-либо предметы во входное отверстие. Не используйте прибор, если входное отверстие заблокировано. Не допускайте скопления во входном отверстии пыли, ворса, волос или любых других предметов, которые могут препятствовать прохождению потока воздуха.
18. Соблюдайте осторожность, чтобы не повредить кабель питания. Не тяните и не переносите прибор или станцию автоматической выгрузки мусора Auto-Empty за кабель питания, не пользуйтесь кабелем питания как ручкой, не зажимайте его створками дверей и не тяните провод по острым краям или углам. Следите за тем, чтобы прибор не наезжал на кабель питания. Не допускайте соприкосновения кабеля питания с горячими поверхностями.
19. Во избежание возникновения опасных ситуаций при повреждении кабеля питания его замену должен выполнять производитель или сотрудник официальной сервисной службы.
20. Использование прибора с поврежденным кабелем питания или поврежденной вилкой запрещено. Не пользуйтесь прибором или станцией автоматической выгрузки мусора Auto-Empty при нарушении их функционирования, а также после падения, повреждения, пребывания на открытом воздухе или попадания в воду. Во избежание возникновения опасных ситуаций ремонт прибора должен выполняться производителем или сотрудником официальной сервисной службы.
21. Использование прибора с поврежденным кабелем питания или поврежденной вилкой запрещено. Не пользуйтесь прибором или станцией

- автоматической выгрузки мусора Auto-Empty при нарушении их функционирования, а также после падения, повреждения, пребывания на открытом воздухе или попадания в воду. Во избежание возникновения опасных ситуаций ремонт прибора должен выполняться производителем или сотрудником официальной сервисной службы.
22. Перед очисткой или техническим обслуживанием прибора установите его переключатель питания в положение «ВЫКЛ.».
 23. Перед очисткой или проведением процедур техобслуживания станции автоматической выгрузки мусора Auto-Empty следует обязательно отключить ее от электросети.
 24. Перед извлечением аккумулятора для утилизации прибора снимите прибор со станции автоматической выгрузки мусора Auto-Empty и установите переключатель питания прибора в положение «ВЫКЛ.».
 25. Перед утилизацией прибора необходимо извлечь и утилизировать аккумулятор в соответствии с местными законодательными и нормативными актами.
 26. Утилизация использованных аккумуляторов должна проводиться в соответствии с местными законодательными и нормативными актами.
 27. Не сжигайте прибор, даже если он сильно поврежден. При сжигании аккумуляторы могут взорваться.
 28. Если вы долгое время не используете станцию автоматической выгрузки мусора Auto-Empty, отключите ее от электросети.
 29. Прибор должен использоваться с соблюдением инструкций, изложенных в руководстве по эксплуатации. Компания ECOVACS ROBOTICS не несет какой-либо ответственности за повреждения или неисправности, вызванные неправильной эксплуатацией прибора.
 30. Замена аккумулятора данного робота должна выполняться только квалифицированными специалистами. Для замены аккумулятора обратитесь в сервисный центр.
 31. Если вы не планируете использовать робота в течение продолжительного времени, отключите питание робота и отсоедините станцию автоматической выгрузки мусора Auto-Empty от электросети.
 - 32. ПРЕДУПРЕЖДЕНИЕ.** Для зарядки аккумулятора используйте только отсоединяемый блок питания СН1918, входящий в комплект поставки, или СН1822, который приобретается отдельно в качестве аксессуара.

В соответствии с требованиями относительно воздействия радиочастотного излучения во время эксплуатации устройства расстояние между ним и пользователями должно составлять не менее 20 см. Для обеспечения соответствия нормативным требованиям не рекомендуется использовать прибор на более близком расстоянии. Антенна, используемая для данного передатчика, не должна находиться рядом или использоваться совместно с любой другой антенной или передатчиком.

Чтобы отключить модуль сети Wi-Fi на работе DEEBOT, включите питание робота.

Установите робота на станцию автоматической выгрузки мусора Auto-Empty и убедитесь, что зарядные контакты робота DEEBOT и станции соединены.

Нажмите и удерживайте кнопку автоматического режима AUTO около 20 секунд, пока робот не издаст 3 сигнала.

Чтобы включить модуль сети Wi-Fi на работе DEEBOT, выключите, а затем включите устройство. Модуль сети Wi-Fi будет включен при перезапуске робота DEEBOT.

Для стран Европейского союза

Для получения информации о Декларации о соответствии нормативным требованиям ЕС перейдите по адресу <https://www.ecovacs.com/global/compliance>



Правила утилизации данного прибора

Данный знак означает, что настоящий продукт не следует утилизировать вместе с бытовыми отходами на территории стран ЕС. Для предотвращения нанесения вреда окружающей среде и здоровью людей в результате неконтролируемой утилизации отходов прибор следует утилизировать с должной ответственностью, обеспечивая экологически устойчивое повторное использование материалов. Чтобы утилизировать прибор, воспользуйтесь системой сбора и возврата или обратитесь в магазин, в котором он был приобретен. Это позволит обеспечить безопасность утилизации прибора.

	Класс II
	Разделительный трансформатор с защитой от короткого замыкания
	Импульсный источник питания
	Только для использования внутри помещений
	Постоянный ток
	Переменный ток
	Ознакомьтесь со всеми инструкциями перед эксплуатацией (данного прибора)

Комплектация

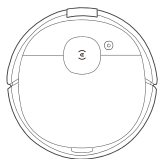

Робот

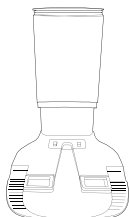

Станция автоматической выгрузки мусора Auto-Empty

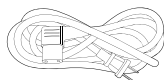

Кабель питания



Противобактериальный пылевой мешок



Руководство по эксплуатации

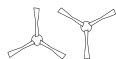

Боковые щетки

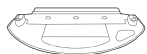

Пластина для чистящей салфетки



Моющаяся насадка для мытья пола

Примечание. Рисунки и иллюстрации приведены в ознакомительных целях и могут отличаться от фактического внешнего вида изделия. Конструкция и технические характеристики изделия могут быть изменены без предварительного уведомления.

Схема изделия

Робот

Кнопка автоматического режима AUTO

Верхняя крышка

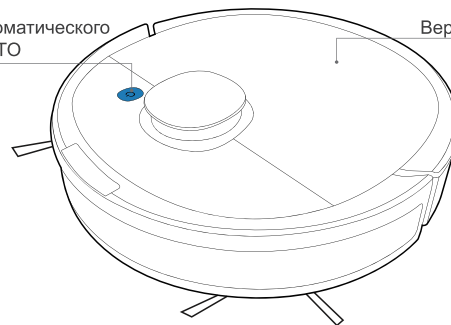

Датчик расстояния TrueMapping

Бампер с защитой от столкновений

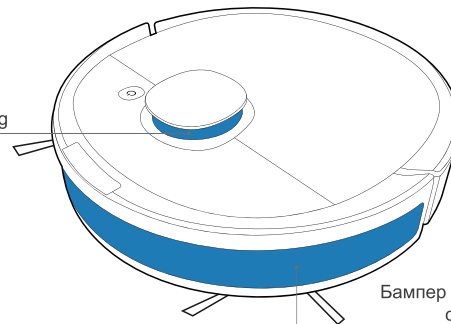

Кнопка RESET

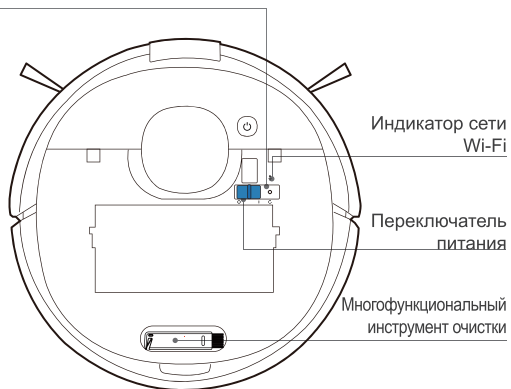

Пылесборочный контейнер Auto-Empty с возможностью автоматической выгрузки мусора

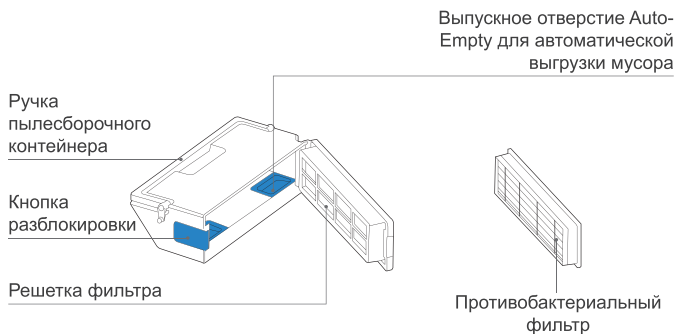

Вид снизу

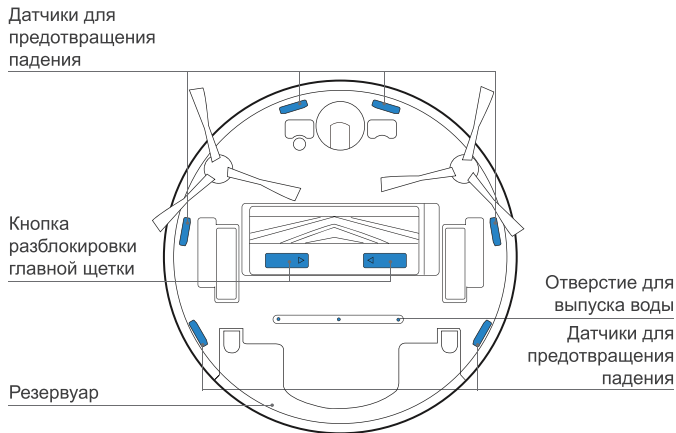
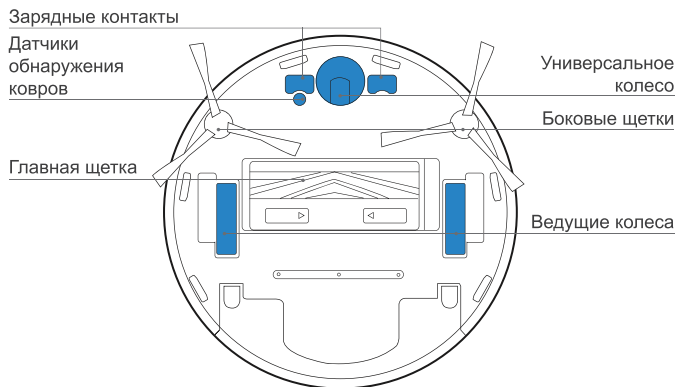

Станция автоматической выгрузки мусора Auto-Empty

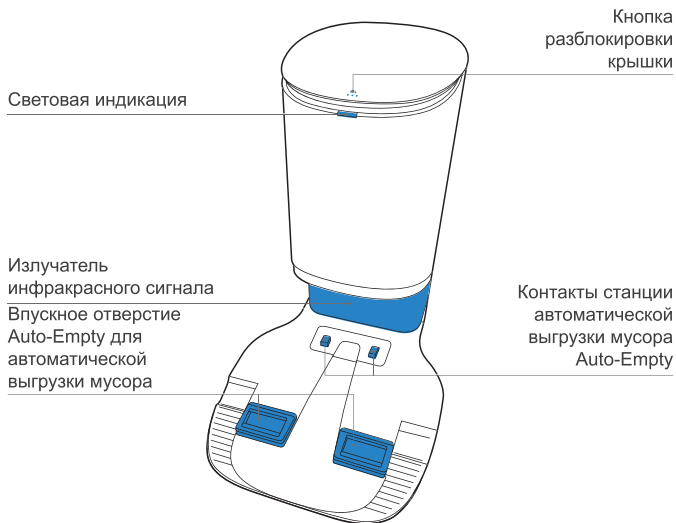

Станция автоматической выгрузки мусора Auto-Empty (вид сзади)

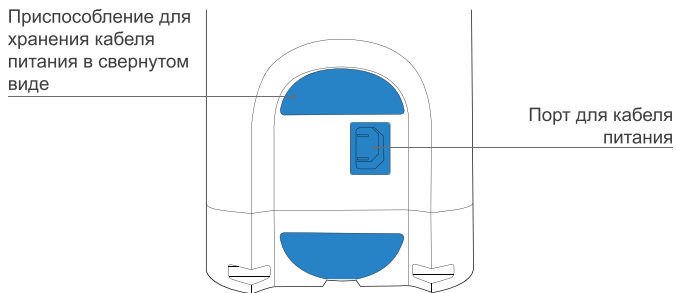

Станция автоматической выгрузки мусора Auto-Empty (вид сверху)

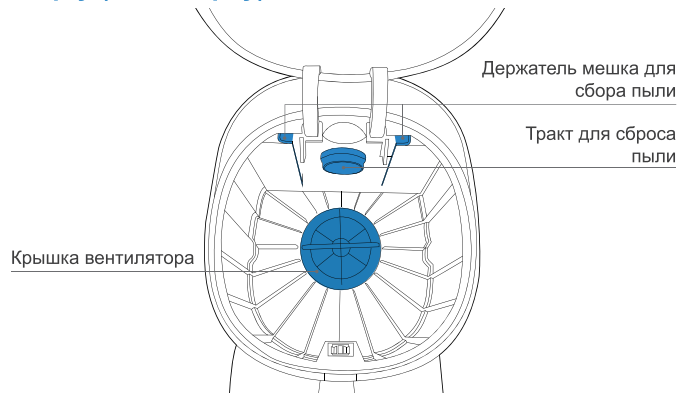

Станция автоматической выгрузки мусора Auto-Empty (вид снизу)

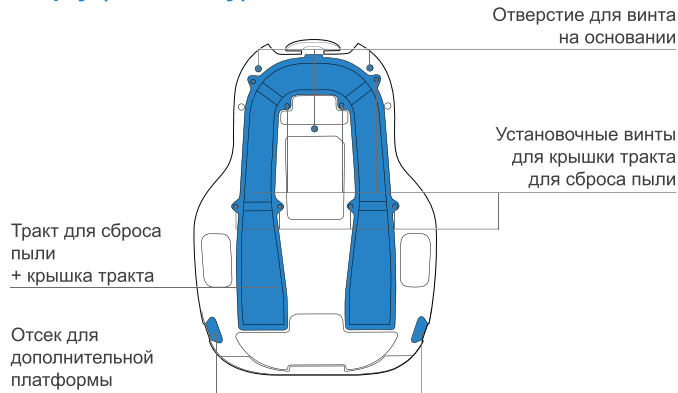

Кабель питания

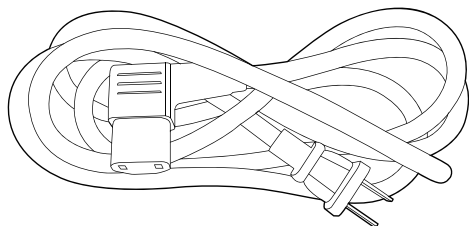

Резервуар

Отверстие для наливания воды

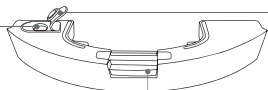

Крышка отверстия для наливания воды

Пластина для чистящей салфетки

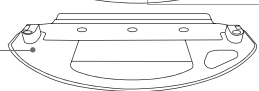

Кнопка разблокировки резервуара

Чистящая салфетка



Подготовка к уборке

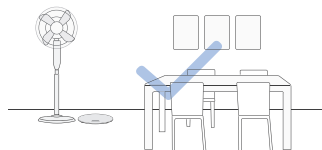

Приведите в порядок зону уборки, расставив мебель, например стулья, на свое обычное место.

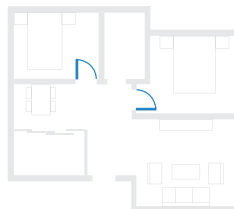

При первом использовании откройте двери во все комнаты, чтобы робот DEEBOT полностью исследовал ваш дом.

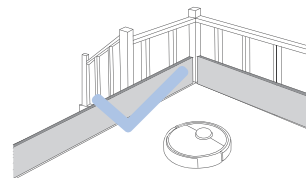

Возможно, потребуется установить физическое препятствие на границе перепада высоты, чтобы предотвратить падение прибора.



Уберите с пола такие предметы, как кабели, салфетки, тапочки и т. д., для повышения эффективности уборки.



Перед использованием прибора на ковре с бахромой по краям необходимо подвернуть края ковра.



Не стойте в узких пространствах, например коридорах, и убедитесь, что вы не препятствуете работе датчика обнаружения.

Краткое руководство

1 Снимите защитные материалы

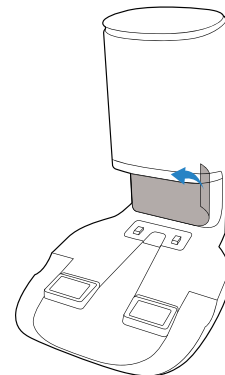
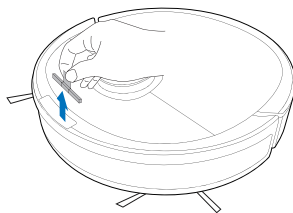
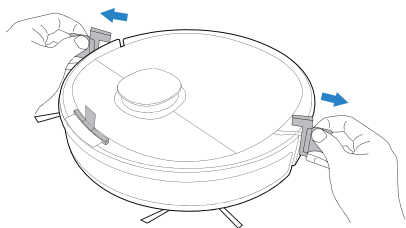

2 Соберите станцию автоматической выгрузки мусора Auto-Empty

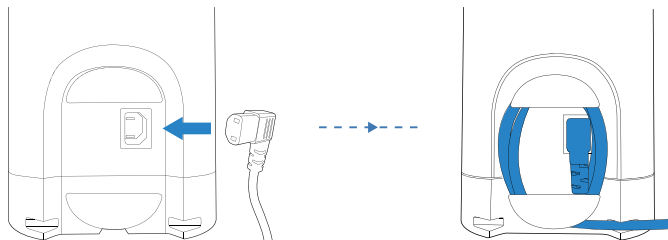

3 Установите боковые щетки

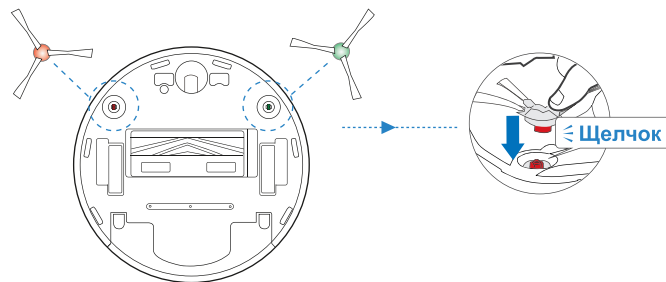

Зарядка робота DEEBOT

1 Размещение станции автоматической выгрузки мусора Auto-Empty

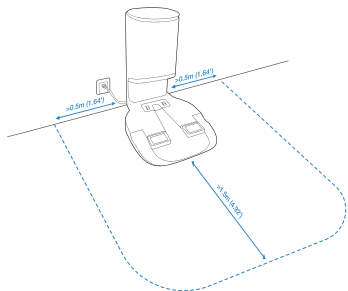

2 Включение питания

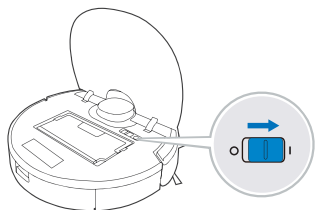



Примечание. "I" = "ВКЛ.",
"O" = "ВЫКЛ."

! Робот DEEBOT не заряжается, когда его питание отключено.

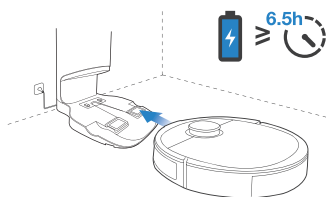
3 Зарядка робота DEEBOT



Перед зарядкой робота DEEBOT вылейте из резервуара оставшуюся воду и снимите резервуар и пластину для чистящей салфетки.

Кнопка  мигает во время зарядки робота DEEBOT. Кнопка  гаснет, когда робот DEEBOT полностью заряжен.

Приложение ECOVACS HOME

Чтобы воспользоваться всеми доступными возможностями, для управления роботом DEEBOT рекомендуется использовать приложение ECOVACS HOME.

Прежде чем приступить к использованию, убедитесь в следующем.

- Мобильный телефон подключен к сети Wi-Fi.
- На маршрутизаторе используется сигнал беспроводной связи в диапазоне 2,4 ГГц.
- Индикатор сети Wi-Fi на роботе DEEBOT медленно мигает.

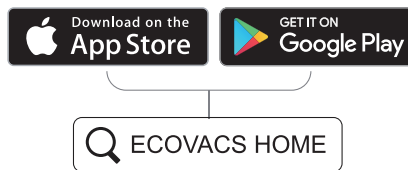

Индикатор сети Wi-Fi

	Медленно мигает	Нет подключения к сети Wi-Fi или ожидание подключения к сети Wi-Fi
	Быстро мигает	Выполняется подключение к сети Wi-Fi
	Непрерывно светится	Подключение к сети Wi-Fi установлено

Советы: При возникновении каких-либо проблем во время настройки сети Wi-Fi см. раздел "Устранение неисправностей" > "Подключение к сети Wi-Fi" в данном руководстве.

Эксплуатация робота DEEBOT

Во время первой уборки следите за работой робота DEEBOT и помогайте ему при возникновении проблем.

1 Запуск

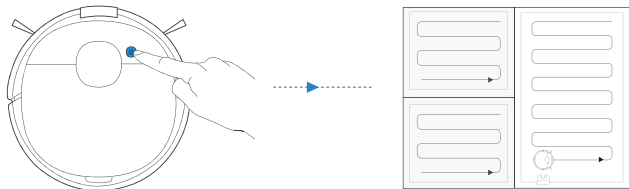

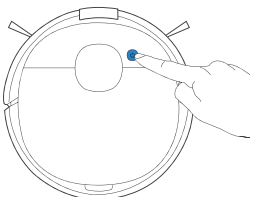

2 Приостановка работы

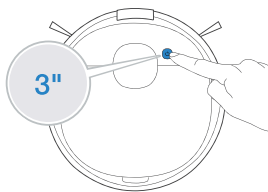

Примечание. Панель управления робота перестает светиться по прошествии нескольких минут после приостановки работы устройства. Нажмите кнопку автоматического режима AUTO на роботе DEEBOT для вывода устройства из спящего режима.

3 Возвращение на зарядную станцию



Нажмите и удерживайте кнопку  в течение 3 секунд для отправки робота DEEBOT обратно на станцию автоматической выгрузки мусора Auto-Empty.

* Если станция автоматической выгрузки мусора Auto-Empty подключена к источнику питания, робот DEEBOT автоматически возвращается на станцию для зарядки и выгрузки мусора из пылесборочного контейнера по мере необходимости.

Система мытья полов OZMO

- 1 **Примечание.** Чтобы продлить срок службы резервуара, рекомендуется использовать очищенную или смягченную воду для системы мытья полов OZMO.

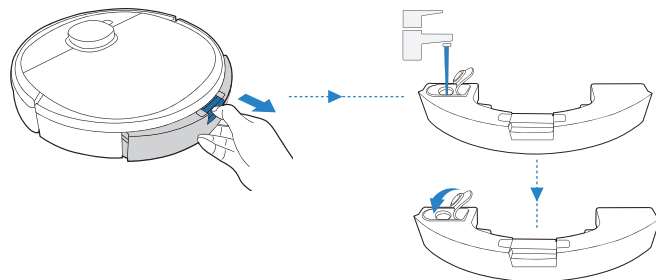

- 2 **Примечание.** Когда робот DEEBOT моет пол, он автоматически обнаруживает ковровое покрытие и объезжает его. Если ковровое покрытие необходимо очистить, сначала снимите пластину для чистящей салфетки.

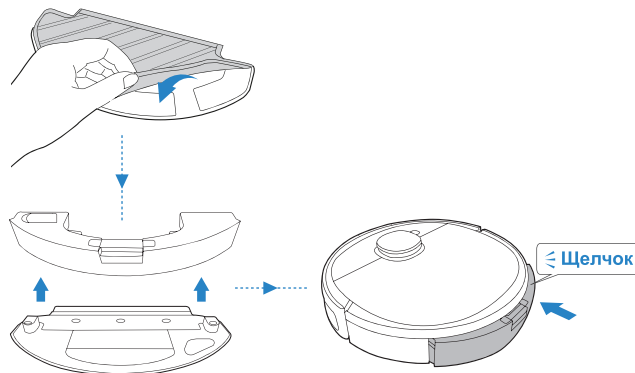

Регулярное обслуживание

Чтобы робот DEEBOT продолжал обеспечивать наилучшее качество уборки, выполняйте обслуживание и замену расходников в соответствии со следующими инструкциями.

Деталь робота	Частота обслуживания	Частота замены
Моющая насадка для мытья пола	После каждой уборки	После 50 промываний
Противобактериальный пылевой мешок	/	Мешки для сбора пыли необходимо заменять при подаче сигнала световым индикатором или появлении соответствующего запроса в приложении ECOVACS HOME.
Резервуар/пластина для чистящей салфетки	После каждой уборки	/
Боковая щетка	Раз в 2 недели	Каждые 3–6 месяцев
Главная щетка	Раз в неделю	Каждые 6–12 месяцев
Противобактериальный фильтр	Раз в неделю	Каждые 3–6 месяцев
Универсальное колесо Датчики для предотвращения падения Бампер Зарядные контакты Контакты станции автоматической выгрузки мусора Auto-Empty	Раз в неделю	/

Прежде чем приступить к очистке и техническому обслуживанию робота DEEBOT, выключите его и отключите станцию автоматической выгрузки мусора Auto-Empty от электросети.

Для удобства обслуживания в комплект поставки входит многофункциональный инструмент очистки. Инструмент очистки имеет острые края, поэтому используйте его с осторожностью.

Примечание. ECOVACS поставляет различные комплектующие и запасные детали. Для получения более подробной информации о запасных деталях обратитесь в авторизованный сервисный центр.

Система мытья полов OZMO

1

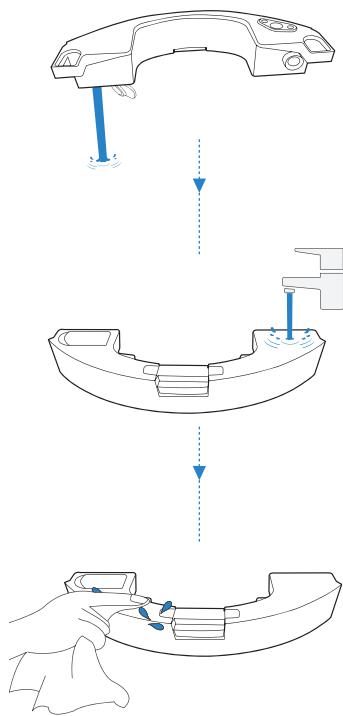

2

Моющаяся насадка для мытья пола

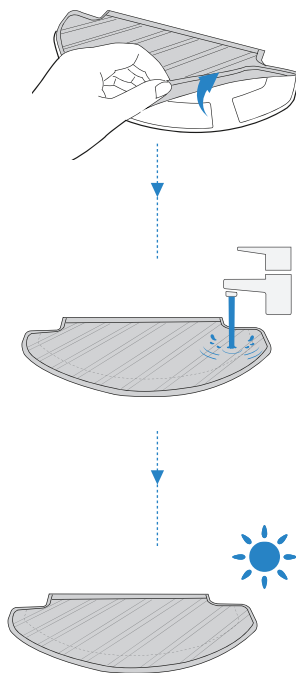

!

Очистите фильтр отверстия для наливания воды в нижней части резервуара, если он засорился.

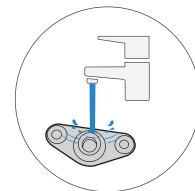
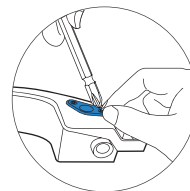

Фильтры и пылесборочный контейнер Auto-Empty с возможностью автоматической выгрузки мусора

Пылесборочный контейнер

1

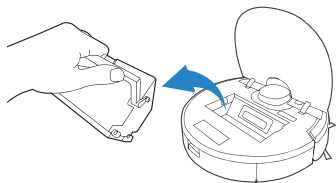

2

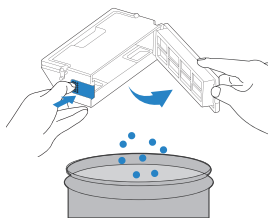

3

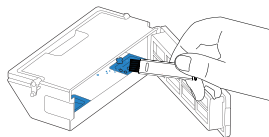

Фильтр

1

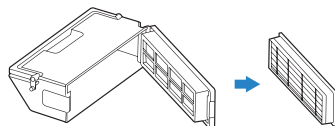

2

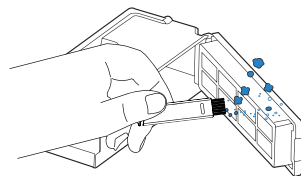

3

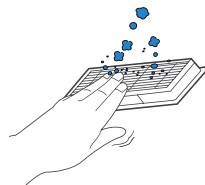

4

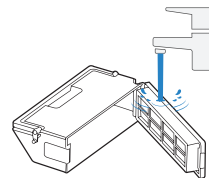

5

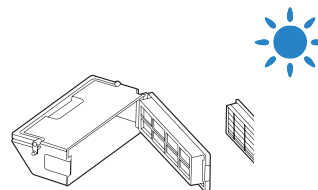

Главная и боковые щетки

Главная щетка

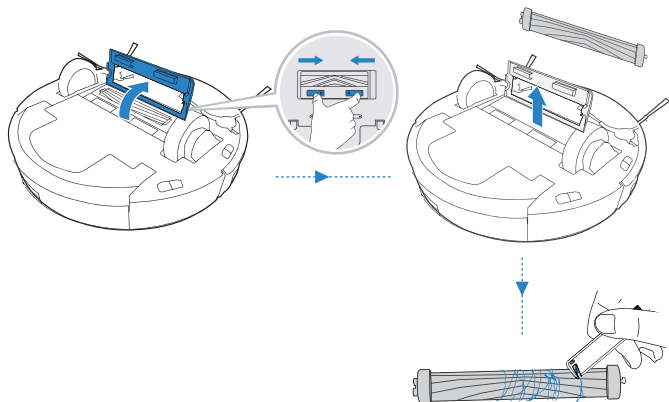

Боковые щетки

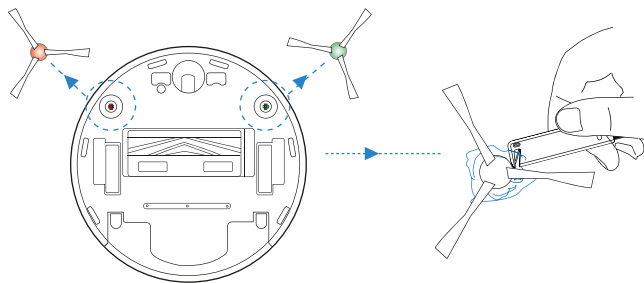

Станция автоматической выгрузки мусора Auto-Empty

Примечание. Прежде чем приступить к очистке и техническому обслуживанию станции автоматической выгрузки мусора Auto-Empty, отключите ее от электросети.

* Для поддержания надлежащего состояния протрите ее чистой сухой тканью и не используйте моющие средства или чистящие спреи.

Контакты станции автоматической выгрузки мусора Auto-Empty

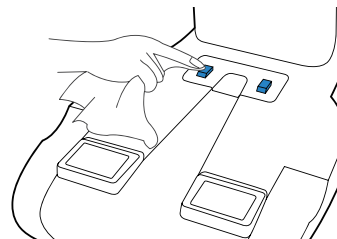

Излучатель инфракрасного сигнала

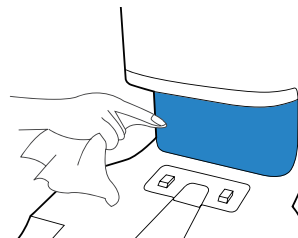

Противобактериальный пылевой мешок

1 Утилизируйте Противобактериальный пылевой мешок

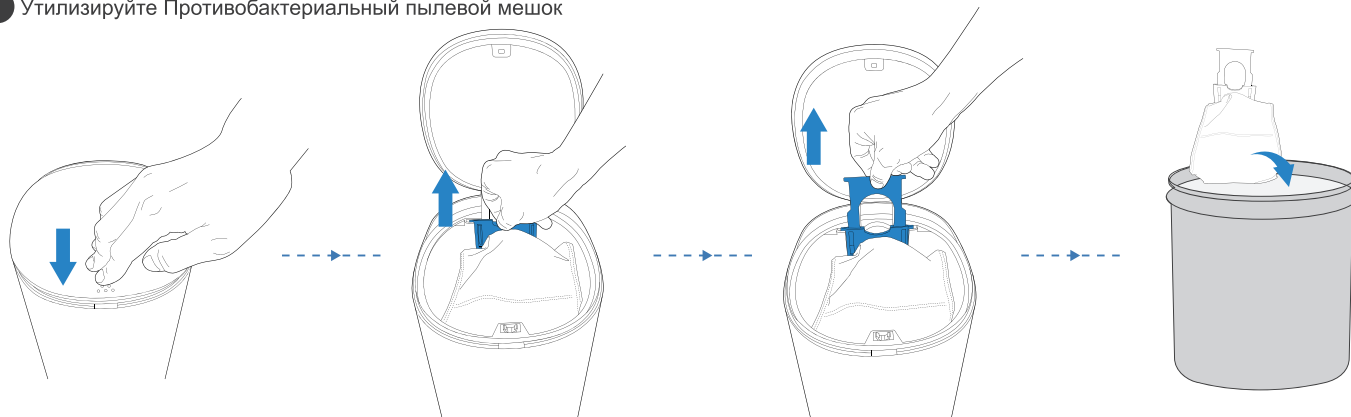

* Противобактериальный пылевой мешок будет запечатан ручкой, чтобы пыль не просочилась наружу.

2 Очистите крышку вентилятора

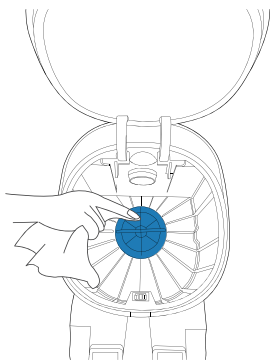

3 Установите Противобактериальный пылевой мешок

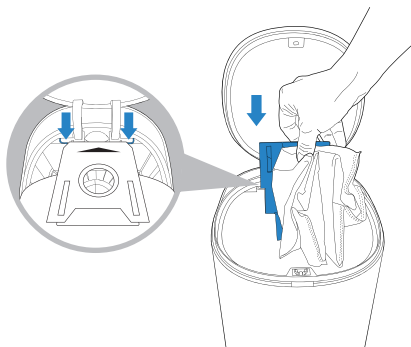

4 Закройте крышку контейнера для сбора пыли

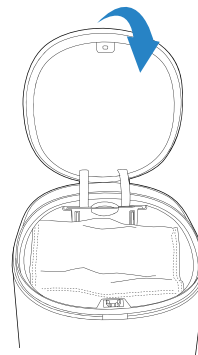

Тракт для сброса пыли

Открутите крышку тракта для сброса пыли

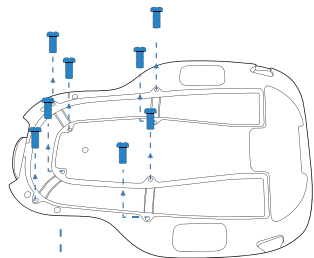

Снимите крышку тракта для сброса пыли

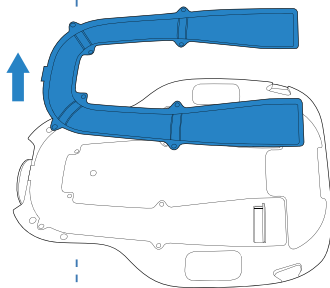

Очистите тракт для сброса пыли

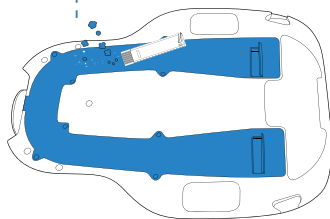

Другие компоненты

Примечание. Прежде чем приступить к очистке зарядных контактов робота и станции автоматической выгрузки мусора Auto-Empty, выключите робота и отключите станцию от электросети.

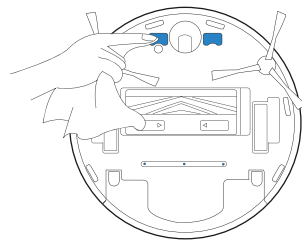
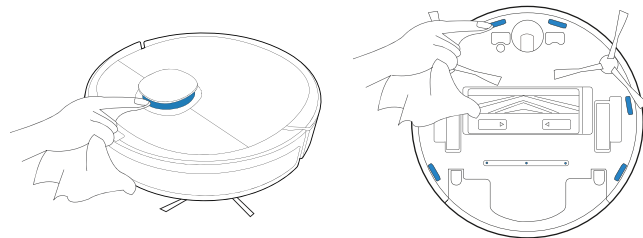
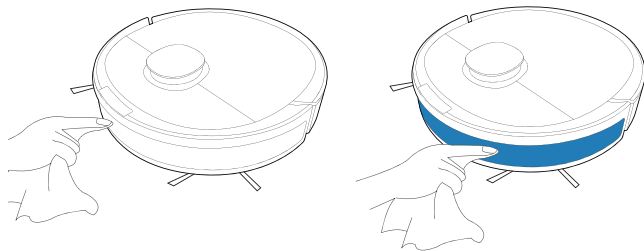

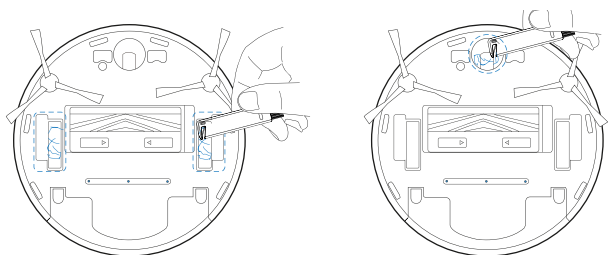

Хранение

* Если вы не планируете использовать робота DEEBOT в течение некоторого времени, полностью его зарядите и отключите перед помещением на хранение. Заряжайте робота DEEBOT каждые 1,5 месяца, чтобы предотвратить утечку тока аккумулятора.

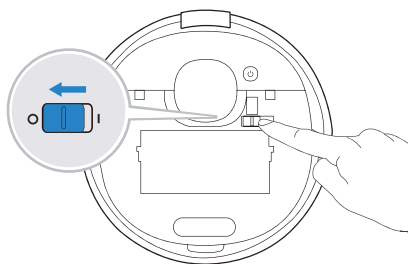

Примечание. Когда робот DEEBOT не выполняет уборку, рекомендуется держать его включенным на зарядной станции.

Световая индикация

Робот DEEBOT сообщает о неполадках с помощью световой индикации и голосовых уведомлений. Дополнительная справочная информация доступна в приложении ECOVACS HOME и на веб-сайте.

Световая индикация	Состояние
Кнопка автоматического режима AUTO непрерывно светится БЕЛЫМ.	Робот выполняет уборку.
	Робот приостановлен во время уборки.
Кнопка автоматического режима AUTO мигает БЕЛЫМ.	Робот заряжается.
	Робот запускается.
	Робот перемещается.
Кнопка автоматического режима AUTO непрерывно светится КРАСНЫМ.	Низкий заряд аккумулятора робота.
Кнопка автоматического режима AUTO мигает КРАСНЫМ.	Нарушение функционирования робота.

Устранение неисправностей

№	Проблема	Возможные причины	Решения
1	Робот DEEBOT не заряжается.	Робот DEEBOT не включен.	Включите робота DEEBOT.
		Робот DEEBOT не подключен к станции автоматической выгрузки мусора Auto-Empty.	Убедитесь, что зарядные контакты робота соединены с контактами станции автоматической выгрузки мусора Auto-Empty.
		Кабель питания не подключен к станции автоматической выгрузки мусора Auto-Empty.	Убедитесь, что кабель питания надежно подключен к станции автоматической выгрузки мусора Auto-Empty.
		Станция автоматической выгрузки мусора Auto-Empty не подключена к источнику питания.	Убедитесь, что станция автоматической выгрузки мусора Auto-Empty подключена к источнику питания.
		Аккумулятор полностью разряжен.	Обратитесь за помощью в службу поддержки пользователей.
2	Робота DEEBOT не удается вернуться на станцию автоматической выгрузки мусора Auto-Empty.	Станция автоматической выгрузки мусора Auto-Empty подключена неправильно.	Убедитесь, что станция автоматической выгрузки мусора Auto-Empty подключена правильно.
		Пользователь перемещает станцию автоматической выгрузки мусора Auto-Empty вручную во время уборки.	Рекомендуется не перемещать станцию автоматической выгрузки мусора Auto-Empty во время уборки.
		Приостановка работы DEEBOT длится дольше 90 минут.	Рекомендуется не приостанавливать работу DEEBOT более чем на 90 минут.
		Робот DEEBOT начал уборку не со станции автоматической выгрузки мусора Auto-Empty.	Убедитесь, что робот DEEBOT начинает уборку со станции автоматической выгрузки мусора Auto-Empty.
3	Робот DEEBOT застревает во время работы и останавливается.	Робот DEEBOT запутался в предметах на полу (в проводах, занавесках, бахромке ковра и т. д.).	Робот DEEBOT попытается освободиться различными способами. Если ему это не удастся, устраните препятствия вручную и перезапустите робота.
		Робот DEEBOT может застрять под мебелью, если расстояние от ее нижней границы до пола и высота робота совпадают.	Установите физическое препятствие или виртуальную границу в приложении ECOVACS HOME.

№	Неисправность	Возможные причины	Решения
4	Робот DEEBOT возвращается на станцию автоматической выгрузки мусора Auto-Empty до окончания уборки.	Время работы зависит от поверхности пола, сложности комнаты и выбранного режима уборки. Когда заряд аккумулятора снижается, робот DEEBOT автоматически переключается в режим подзарядки и возвращается на станцию автоматической выгрузки мусора Auto-Empty для зарядки.	Включите функцию продолжения уборки в приложении ECOVACS HOME. Если функция продолжения уборки включена, робот DEEBOT автоматически продолжит выполнение незавершенного цикла уборки.
		Робот DEEBOT не может получить доступ к некоторым зонам, заблокированным мебелью или препятствиями.	Приведите в порядок зону уборки, расставив мебель и небольшие предметы на свое обычное место.
		Станция автоматической выгрузки мусора Auto-Empty находится слишком далеко от центра дома.	Установите станцию автоматической выгрузки мусора Auto-Empty у стены в центральной комнате дома.
5	Робот DEEBOT не выполняет уборку автоматически в установленное время.	График по времени отменен.	Запрограммируйте робота DEEBOT на уборку в указанное время с помощью приложения ECOVACS HOME.
		Робот DEEBOT выключен.	Включите робота DEEBOT.
		Низкий уровень заряда аккумулятора робота.	Храните робота DEEBOT включенным и подключенным к станции автоматической выгрузки мусора Auto-Empty, чтобы аккумулятор всегда был заряжен, а робот — готов к работе.
6	Не поступает вода из резервуара, когда робот DEEBOT моет пол.	Засорился фильтр отверстия для наливания воды в нижней части резервуара.	Открутите крышку отверстия для наливания воды в нижней части резервуара и очистите фильтр.
		В резервуаре заканчивается вода.	Налейте воду в резервуар.
		В нижней части робота DEEBOT засорились отверстия для выпуска воды.	Проверьте отверстия для выпуска воды в нижней части робота и выполните их очистку.

№	Неисправность	Возможные причины	Решения
7	Робот DEEBOT пропускает участки для уборки или повторяет уборку очищенной зоны.	Выполнению цикла уборки мешают небольшие предметы или препятствия на полу.	Уберите с пола кабели питания и небольшие предметы для обеспечения эффективной уборки. Робот DEEBOT автоматически выполнит уборку пропущенного участка. Не перемещайте робота DEEBOT вручную и не преграждайте ему путь во время выполнения уборки.
		Робот DEEBOT выполняет уборку на скользком полированном полу.	Перед началом уборки убедитесь, что воск для пола высох.
		Робот DEEBOT не может получить доступ к некоторым зонам, заблокированным мебелью или препятствиями.	Приведите в порядок зону уборки, расставив мебель и небольшие предметы на свое обычное место.
		Датчик расстояния TrueMapping заблокирован.	Уберите предметы, которые мешают работе датчика расстояния TrueMapping.
8	Робот DEEBOT издает слишком сильный шум во время уборки.	Робот DEEBOT запутался, или в нем застрял мусор.	Выполните очистку робота DEEBOT, и перезапустите его. Если устранить проблему не удалось, обратитесь в службу поддержки пользователей.
9	Робота DEEBOT не удалось выполнить подключение к домашней сети Wi-Fi.	Введен неверный пароль или имя пользователя домашней сети Wi-Fi.	Введите правильное имя пользователя и пароль для домашней сети Wi-Fi.
		Установлено неверное приложение.	Загрузите и установите приложение ECOVACS HOME.
		Робот DEEBOT находится вне зоны действия сигнала домашней сети Wi-Fi.	Убедитесь, что робот DEEBOT находится в зоне действия сигнала домашней сети Wi-Fi.
		Робот DEEBOT не был готов к запуску настройки сети.	Установите переключатель питания в положение «ВКЛ.». Нажмите кнопку RESET. Когда робот DEEBOT будет готов к настройке сети, его световой индикатор сети Wi-Fi начнет медленно мигать.
		Робот DEEBOT не поддерживает сети Wi-Fi, работающие в диапазоне 5 ГГц.	Убедитесь, что робот подключен к сети Wi-Fi, работающей в диапазоне 2,4 ГГц.
		Необходимо обновить операционную систему на вашем смартфоне.	Обновите операционную систему на вашем смартфоне.

№	Неисправность	Возможные причины	Решения
10	Робот DEEBOT не выполняет уборку всей зоны.	Зона уборки не расчищена.	Уберите мелкие предметы с пола и расчистите зону уборки, прежде чем робот DEEBOT приступит к работе.
11	Во время использования из робота DEEBOT выпадает резервуар.	Резервуар установлен неправильно.	Резервуар робота DEEBOT должен зафиксироваться на месте со щелчком.
12	Во время использования из робота DEEBOT выпадают боковые щетки.	Боковые щетки установлены неправильно.	Боковые щетки робота DEEBOT должны зафиксироваться на месте со щелчком.
13	Робот DEEBOT не начинает автоматическую выгрузку мусора после возвращения на станцию автоматической выгрузки мусора Auto-Empty.	Крышка контейнера для сбора пыли не закрыта.	Закройте крышку контейнера для сбора пыли.
		На станции автоматической выгрузки мусора не установлен Противобактериальный пылевой мешок.	Установите Противобактериальный пылевой мешок и закройте крышку контейнера для сбора пыли.
		Перемещение робота DEEBOT на станцию автоматической выгрузки мусора Auto-Empty вручную не приведет к автоматической выгрузке мусора.	Чтобы робот DEEBOT успешно начал автоматическую выгрузку мусора, старайтесь не поднимать и не перемещать станцию автоматической выгрузки мусора Auto-Empty во время уборки.
		Робот DEEBOT возвращается на станцию автоматической выгрузки мусора Auto-Empty под управлением диспетчера видеонаблюдения в приложении.	Это нормальное явление.
		В приложении ECOVACS HOME включен режим "Не беспокоить".	Это нормальное явление. Отключите режим "Не беспокоить" в приложении или запустите автоматическую выгрузку мусора вручную.
		Противобактериальный пылевой мешок заполнен.	Замените Противобактериальный пылевой мешок и закройте крышку контейнера для сбора пыли.
		Если возможные причины исключены, возможно, возникла неполадка с каким-либо компонентом.	Обратитесь в авторизованный сервисный центр.

№	Неисправность	Возможные причины	Решения
14	Робот DEEBOT не выполняет автоматическую выгрузку мусора из пылесборочного контейнера.	Пылесборочный контейнер Auto-Empty с возможностью автоматической выгрузки мусора не установлен.	Установите пылесборочный контейнер Auto-Empty с возможностью автоматической выгрузки мусора и двумя выпускными отверстиями Auto-Empty для автоматической выгрузки мусора снизу.
		Противобактериальный пылевой мешок заполнен.	Замените Противобактериальный пылевой мешок и закройте крышку контейнера для сбора пыли.
		Выпускные отверстия Auto-Empty на пылесборочном контейнере Auto-Empty с возможностью автоматической выгрузки мусора засорены.	Снимите пылесборочный контейнер Auto-Empty и очистите от мусора выпускные отверстия Auto-Empty для автоматической выгрузки мусора.
		Тракт для сброса пыли заблокирован.	Очистите тракт для сброса пыли.
15	В контейнере для сбора пыли есть мусор.	Мелкие частицы проникают в контейнер для сбора пыли из мешка для сбора пыли.	Очистите крышку контейнера для сбора пыли и его внутреннюю поверхность.
		Противобактериальный пылевой мешок поврежден.	Проверьте Противобактериальный пылевой мешок и замените его.
16	Из робота DEEBOT выпадает пыль или мусор во время уборки.	Выпускные отверстия Auto-Empty для автоматической выгрузки мусора засорены.	Снимите пылесборочный контейнер Auto-Empty с возможностью автоматической выгрузки мусора и уберите посторонние частицы.
17	Основание загрязнено.	На главной щетке скопился мусор, который необходимо убрать.	Очистите главную щетку.

Подключение к сети Wi-Fi

Перед настройкой сети Wi-Fi убедитесь, что робот DEEBOT, мобильный телефон и сеть Wi-Fi соответствуют следующим требованиям.

Требования к роботу DEEBOT и мобильному телефону

- Робот DEEBOT полностью заряжен, а его переключатель питания установлен в положение «ВКЛ.».
- Индикатор состояния сети Wi-Fi медленно мигает.
- Отключите передачу данных по сотовой сети на мобильном телефоне (ее можно включить обратно после настройки).

Требования к сети Wi-Fi

- Используется сеть, работающая в диапазоне 2,4 ГГц или смешанном диапазоне 2,4/5 ГГц.
- Маршрутизатор поддерживает стандарт 802.11b/g/n и протокол IPv4.
- Не используйте VPN (Virtual Private Network — виртуальная частная сеть) или прокси-сервер.
- Не используйте скрытую сеть.
- WPA или WPA2 с использованием шифрования TKIP, PSK, AES/CCMP.
- WEP EAP (Enterprise Authentication Protocol) не поддерживается.
- Используйте каналы Wi-Fi 1-11 в Северной Америке и каналы 1-13 за пределами Северной Америки (обратитесь в местный регулирующий орган).
- При использовании сетевого усилителя/ретранслятора пароль и имя сети (SSID) совпадают с данными основной сети.

Технические характеристики

Модель	DBX41				
Номинальное входное напряжение	20 В === 1 А				
Модель станции автоматической выгрузки мусора Auto-Empty	СН1918			СН1822 (приобретается отдельно)	
Номинальное входное напряжение (во время зарядки)	Только для стран Европейского союза	220-240V~ 50-60 Гц 0,3 А	Входное напряжение	100-240 В~ 50-60 Гц 0,5 А	
	Только для России	220 В~ 50-60 Гц 0,3 А			
	Номинальное выходное напряжение	20 В === 1 А		Выходное напряжение	20 В === 1 А
Питание (автоматическая выгрузка мусора)	1000 Вт		/		
Диапазон частот	2400-2483,5 МГц				
Потребляемая мощность в выключенном состоянии	Менее 0,50 Вт				
Потребляемая мощность в сетевом режиме ожидания	Менее 2,00 Вт				

Выходная мощность модуля сети Wi-Fi — не более 100 мВт.

Примечание. Технические характеристики и внешний вид могут быть изменены с целью усовершенствования прибора.

Ważne wskazówki dotyczące bezpieczeństwa

WAŻNE WSKAZÓWKI DOTYCZĄCE BEZPIECZEŃSTWA

Podczas korzystania z urządzenia elektrycznego należy zawsze przestrzegać podstawowych zasad ostrożności, w tym:

PRZED ROZPOCZĘCIEM KORZYSTANIA Z URZĄDZENIA NALEŻY PRZECZYTAĆ WSZYSTKIE ZALECENIA ZACHOWAĆ NINIEJSZE INSTRUKCJE

1. Z tego urządzenia mogą korzystać dzieci w wieku powyżej 8 lat i osoby o obniżonej sprawności fizycznej, sensorycznej, umysłowej lub bez odpowiedniej wiedzy i doświadczenia, jeżeli zostały one poddane nadzorowi lub szkoleniu dotyczącemu korzystania z urządzenia w sposób bezpieczny i rozumieją z nim związane zagrożenia. Dzieciom nie wolno bawić się tym urządzeniem. Czyszczenie i konserwacja urządzenia nie mogą być wykonywane przez dzieci bez nadzoru.
2. Uporządkować obszar sprzątania. Usunąć z podłogi przewody zasilające i inne małe przedmioty, w które mogłoby zaplątać się urządzenie. Umieścić frędzle pod dywanem i podnieść z podłogi takie rzeczy jak zasłony i obrusy.
3. Jeśli na obszarze sprzątania występują stopnie

lub schody, to należy przy pierwszym użyciu nadzorować działanie urządzenia, aby upewnić się, że może wykryć stopień bez upadku. Umieszczenie fizycznej bariery przy krawędzi może być konieczne, aby urządzenie nie spadało. Fizyczna bariera nie powinna stanowić zagrożenia potknięciem.

4. Używać urządzenia wyłącznie w sposób opisany w niniejszej instrukcji. Używać wyłącznie akcesoriów zalecanych lub sprzedawanych przez producenta.
5. Sprawdzić, czy napięcie źródła zasilania jest zgodne z napięciem zasilania podanym na stacji dokującej z automatycznym opróżnianiem.
6. Urządzenie jest przeznaczone **WYŁĄCZNIE** do użytku domowego w **POMIESZCZENIACH**. Nie należy używać urządzenia na zewnątrz pomieszczeń, w środowisku komercyjnym lub przemysłowym.
7. Używać wyłącznie oryginalnego akumulatora i stacji dokującej z automatycznym opróżnianiem dołączonej do urządzenia przez producenta. Zabronione jest używanie baterii. Informacje dotyczące akumulatorów można znaleźć w rozdziale Dane techniczne.
8. Nie należy używać urządzenia bez zamontowanego pojemnika na kurz i/lub bez filtrów.
9. Nie należy używać urządzenia w miejscach, w których znajdują się zapalone świece lub delikatne przedmioty.

10. Nie należy używać urządzenia w skrajnie niskich lub wysokich temperaturach otoczenia (poniżej $-5^{\circ}\text{C}/23^{\circ}\text{F}$ lub powyżej $40^{\circ}\text{C}/104^{\circ}\text{F}$).
11. Włosy, luźną odzież, palce i wszystkie części ciała należy trzymać z dala od wszelkich otworów i ruchomych części urządzenia.
12. Nie należy używać urządzenia w pomieszczeniu, w którym śpi niemowlę lub dziecko.
13. Nie używać urządzenia na mokrych powierzchniach ani na powierzchniach ze stojącą wodą.
14. Przypilnować, aby urządzenie nie zbierało dużych przedmiotów, takich jak kamienie, duże kawałki papieru lub innych przedmiotów, które mogą zatkać urządzenie.
15. Nie używać urządzenia do zbierania palnych lub łatwopalnych materiałów, takich jak benzyna, toner do drukarek lub kserokopiarek, ani też nie należy go używać w miejscach, gdzie mogą się znajdować takie materiały.
16. Nie używać urządzenia do zbierania substancji palących się lub dymiących, takich jak papierosy, zapalniczki, gorący popiół lub czegokolwiek, co mogłoby spowodować pożar.
17. Nie wkładać przedmiotów do wlotu ssącego. Nie korzystać z urządzenia, jeśli wlot ssący jest zablokowany. Nie dopuszczać do przedostania się do wlotu kurzu, włókien, włosów ani innych zanieczyszczeń, które mogłyby ograniczyć przepływ powietrza.
18. Uważać, aby nie uszkodzić przewodu zasilającego.

Nie ciągnąć i nie nosić urządzenia ani stacji dokującej z automatycznym opróżnianiem, chwytając za przewód zasilający, nie używać przewodu zasilającego jako uchwytu, nie zamykać drzwi na przewodzie zasilającym, ani nie ciągnąć przewodu zasilającego wokół ostrych krawędzi lub narożników. Nie wolno przejeżdżać urządzeniem przez przewód zasilający. Przewód zasilający należy trzymać z dala od gorących powierzchni.

19. W przypadku uszkodzenia przewodu zasilającego należy go wymienić u producenta lub przedstawiciela serwisu, aby uniknąć zagrożeń.
20. Nie należy korzystać z urządzenia z uszkodzonym przewodem zasilającym lub gniazdem. Nie należy używać urządzenia ani stacji dokującej z automatycznym opróżnianiem, jeśli nie działają prawidłowo, zostały upuszczone, uszkodzone, pozostawione na zewnątrz lub zostały zalane wodą. Muszą one zostać naprawione przez producenta lub przedstawiciela serwisu w celu uniknięcia zagrożenia.
21. Nie należy korzystać z urządzenia z uszkodzonym przewodem zasilającym lub gniazdem. Nie należy używać urządzenia ani stacji dokującej z automatycznym opróżnianiem, jeśli nie działają prawidłowo, zostały upuszczone, uszkodzone, pozostawione na zewnątrz lub zostały zalane wodą. Muszą one zostać naprawione przez producenta lub przedstawiciela serwisu w celu uniknięcia zagrożenia.

22. Przed czyszczeniem lub konserwacją urządzenia należy ustawić wyłącznik zasilania w położeniu **WYŁĄCZENIA**.
23. Przed czyszczeniem lub konserwacją stacji dokującej z automatycznym opróżnianiem należy wyjąć wtyczkę z gniazda.
24. Przed wyjęciem akumulatora w celu utylizacji urządzenia należy wyjąć urządzenie ze stacji automatycznego opróżniania i ustawić wyłącznik zasilania w położeniu **WYŁĄCZENIA**.
25. Akumulator należy wyjąć i wyrzucić zgodnie z lokalnymi przepisami przed utylizacją urządzenia.
26. Zużyte akumulatory należy utylizować zgodnie z lokalnymi przepisami.
27. Nie należy spalać urządzenia, nawet jeśli jest poważnie uszkodzone. Akumulatory mogą wybuchnąć w ogniu.
28. Jeśli stacja dokująca z automatycznym opróżnianiem nie będzie używana przez dłuższy czas, to należy odłączyć ją od gniazdka.
29. Urządzenie należy użytkować zgodnie ze wskazówkami zawartymi w niniejszej instrukcji obsługi. Firma ECOVACS ROBOTICS nie ponosi odpowiedzialności za żadne szkody ani obrażenia spowodowane niewłaściwym użytkowaniem.
30. Robot zawiera akumulatory, które mogą być wymieniane tylko przez wykwalifikowane osoby. Aby wymienić akumulator robota, należy skontaktować się z działem obsługi klienta.
31. Jeśli robot nie będzie używany przez dłuższy czas, to na czas przechowywania należy wyłączyć go i odłączyć stację dokującą z automatycznym opróżnianiem.
- 32. OSTRZEŻENIE:** Do ładowania akumulatora należy używać wyłącznie odłączanej stacji dokującej CH1918 dostarczonej z urządzeniem lub stacji CH1822 sprzedawanej osobno.

Aby spełnić wymagania dotyczące ekspozycji osób na fale radiowe, podczas pracy urządzenia muszą one zachować odległość co najmniej 20 cm od urządzenia. Aby zapewnić zgodność z wymaganiami, nie zaleca się przebywania w odległości mniejszej od podanej powyżej od urządzenia. Antena używana w tym nadajniku nie może znajdować się razem z inną anteną lub nadajnikiem w tym samym pomieszczeniu.

Aby wyłączyć moduł Wi-Fi w urządzeniu DEEBOT, należy włączyć zasilanie robota. Umieścić robota w stacji dokującej z automatycznym opróżnianiem, zapewniając połączenie styków ładowania urządzenia DEEBOT i styków stacji dokującej. Nacisnąć i przytrzymać przez 20 sekund przycisk trybu AUTO na robocie, aż DEEBOT wyemituje 3 sygnały dźwiękowe. Aby włączyć moduł Wi-Fi w urządzeniu DEEBOT, należy wyłączyć, a następnie włączyć zasilanie robota. Moduł Wi-Fi włącza się po ponownym uruchomieniu urządzenia DEEBOT.

	Klasa II
	Transformator izolacyjny odporny na zwarcia
	Zasilacz przełączający
	Tylko do użytku w pomieszczeniach
	Prąd stały
	Prąd przemienny
	Przed rozpoczęciem użytkowania (urządzenia) należy przeczytać wszystkie instrukcje

Dla krajów UE

Informacje dotyczące deklaracji zgodności UE można znaleźć na stronie

<https://www.ecovacs.com/global/compliance>



Prawidłowa utylizacja produktu

Oznaczenie to wskazuje, że w całej UE nie należy wyrzucać tego produktu razem z innymi odpadami gospodarstwa domowego. Aby zapobiec ewentualnym szkodom dla środowiska lub zdrowia ludzkiego poprzez niekontrolowane usuwanie odpadów, należy poddać je recyklingowi w sposób odpowiedzialny, aby zapewnić zrównoważone ponowne wykorzystanie zasobów materialnych. W celu przekazania zużytego urządzenia do recyklingu należy skorzystać z systemów zwrotu i odbioru lub skontaktować się ze sprzedawcą, u którego produkt został zakupiony. Produkt zostanie poddany bezpiecznemu recyklingowi.

Zawartość opakowania

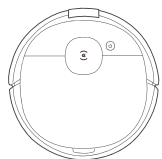

Robot

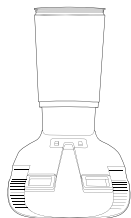

Stacja dokująca
z automatycznym
opróżnianiem

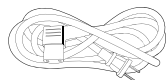

Przewód zasilający



Antybakteryjny
worek na kurz



Instrukcja obsługi

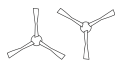

Szczotki boczne

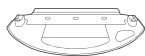

Płyta na nakładkę
do mopowania

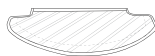

Zmywalna nakładka do
mopowania

Schemat produktu

Robot

Przycisk trybu
AUTO

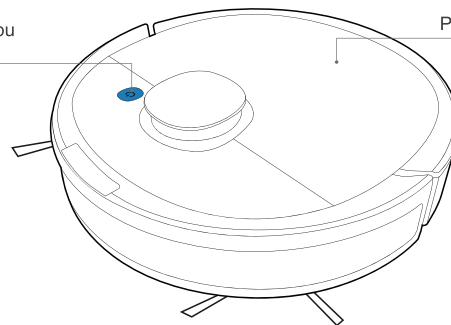

Pokrywa górna

Czujnik
odległości
TrueMapping

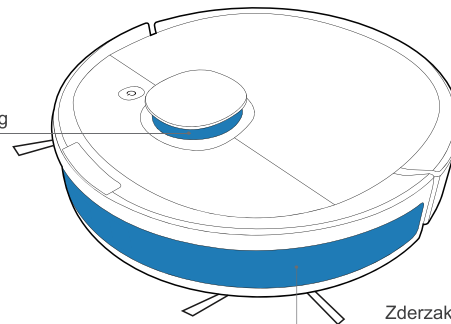

Zderzak antykolizyjny

Uwaga: Rysunki i ilustracje mają charakter wyłącznie informacyjny i mogą różnić się od rzeczywistego wyglądu produktu. Projekt i dane techniczne produktu mogą ulec zmianie bez powiadomienia.

Przycisk RESET

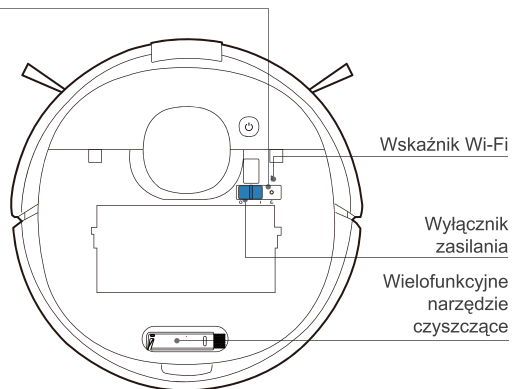

Widok od dołu

Styki ładowania

Czujnik dywanów

Szczotka główna

Kółko uniwersalne

Szczotki boczne

Kółka jezdne

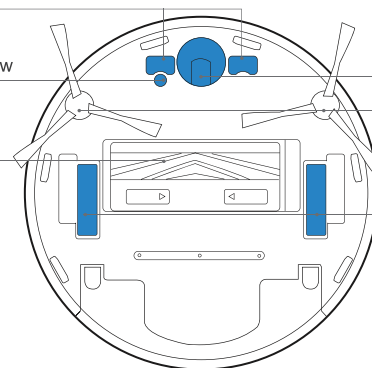

Automatyczne opróżnianie pojemnika na kurz

Uchwyt pojemnika na kurz

Przycisk odłączania

Siatka filtra

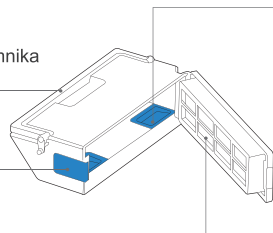

Otwór automatycznego opróżniania



Czujniki przeciwupadkowe

Przycisk zwalniania szczotki głównej

Zbiornik

Odpiwy wody

Czujniki przeciwupadkowe

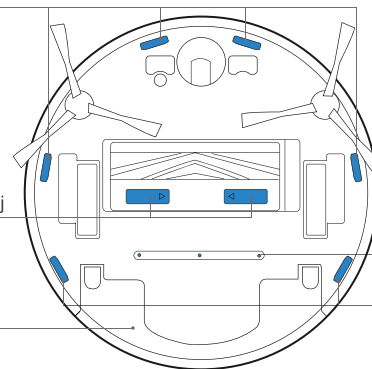

Stacja dokująca z automatycznym opróżnianiem

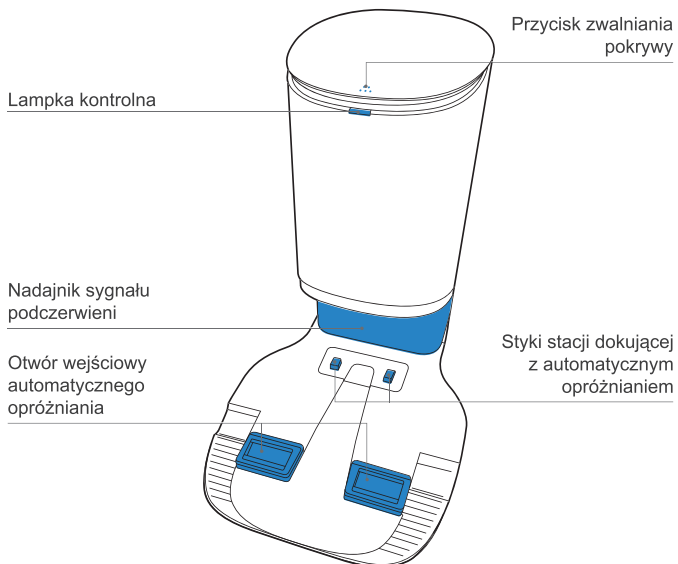

Stacja dokująca z automatycznym opróżnianiem (tył)

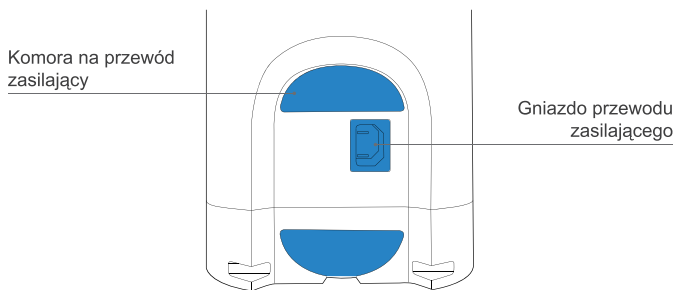

Stacja dokująca z automatycznym opróżnianiem (górną)

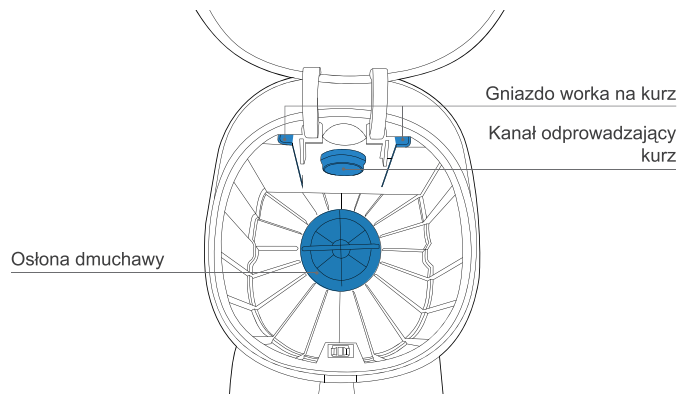

Stacja dokująca z automatycznym opróżnianiem (dół)

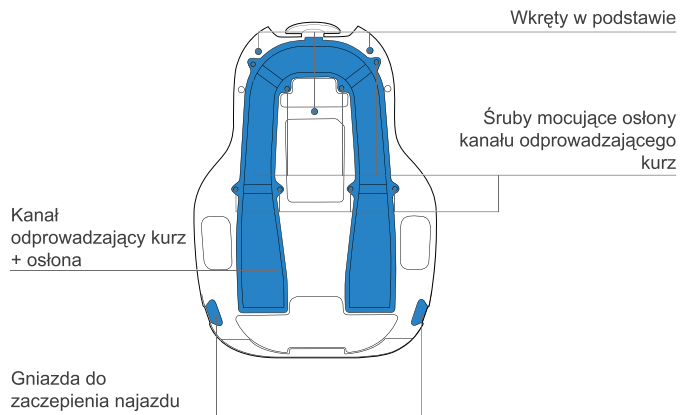

Przewód zasilający

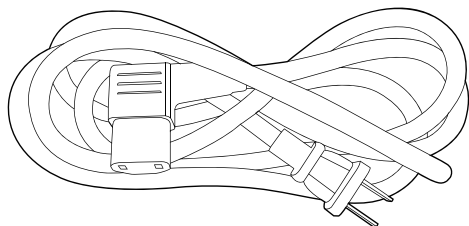

Uwagi przed sprzątaniem

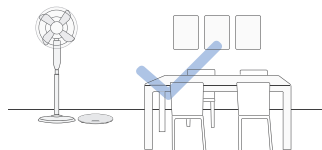

Uporządkować obszar do sprzątania, umieszczając meble, takie jak krzesła, w ich właściwym miejscu.

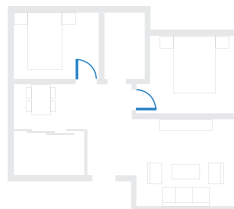

Podczas pierwszego użycia sprawdzić, czy wszystkie drzwi do pokoi są otwarte, aby pomóc urządzeniu DEEBOT w pełni odkryć twój dom.

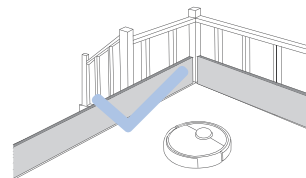

Może okazać się konieczne umieszczenie fizycznej bariery na krawędzi spadku, aby zapobiec upadkowi urządzenia.

Zbiornik

Wlot wody

Wlew wody

Płyta na nakładkę do mopowania

Przycisk zwalniania zbiornika

Ściereczka czyszcząca

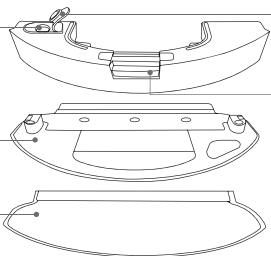

Aby poprawić skuteczność sprzątania, należy zebrać z podłogi przedmioty, takie jak kable, szmatki i kaptcie.



Przed użyciem produktu na dywanie z frędzlami należy schować frędzle pod dywanem.



Nie należy stać w wąskich przestrzeniach, takich jak przedpokój, i zadbać o to, aby nie zasłaniać czujnika wykrywania.

Szybki start

1 Usunąć materiały zabezpieczające

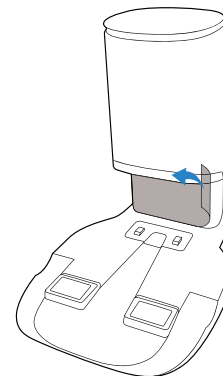
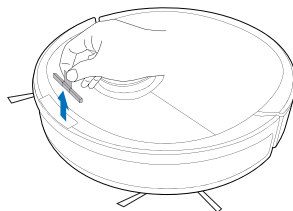
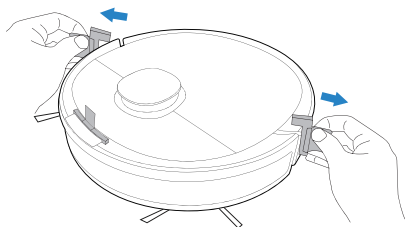

2 Zmontować stację dokującą z automatycznym opróżnianiem

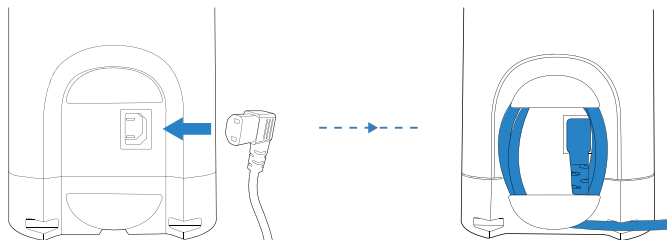

3 Zamontować szczotki boczne

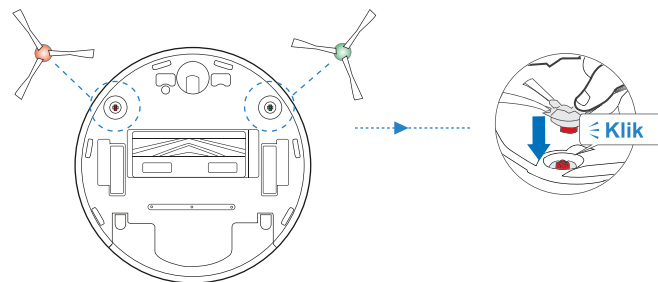

Ładowanie urządzenia DEEBOT

1 Lokalizacja stacji dokującej z automatycznym opróżnianiem

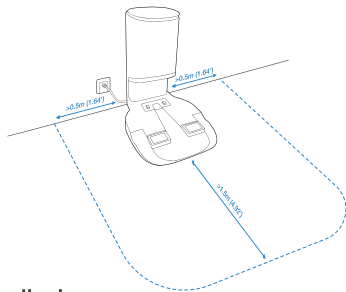

2 Włączyć zasilanie

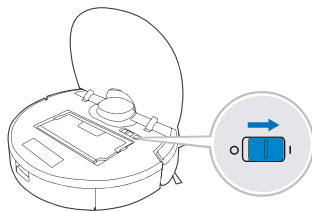



Uwaga: I = WŁ., O = WYŁ.

! Nie można naładować urządzenia DEEBOT z wyłączonym zasilaniem.

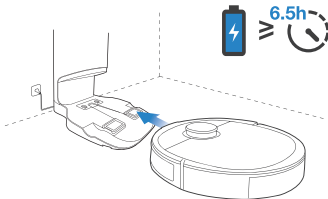
3 Naładować urządzenie DEEBOT



Przed rozpoczęciem ładowania akumulatora urządzenia DEEBOT należy opróżnić zbiornik z pozostałej wody i wymontować płytę na nakładkę do mopowania.  miga, gdy trwa ładowanie urządzenia DEEBOT.  gaśnie po całkowitym naładowaniu akumulatora DEEBOT.

Aplikacja ECOVACS HOME

Aby można było korzystać ze wszystkich dostępnych funkcji, zaleca się sterowanie urządzeniem DEEBOT za pomocą aplikacji ECOVACS HOME.

Przed rozpoczęciem należy sprawdzić, czy:

- Posiadany telefon komórkowy jest połączony z siecią Wi-Fi.
- Sygnał pasma łączności bezprzewodowej 2,4 GHz jest włączony na routerze.
- Wskaźnik Wi-Fi na urządzeniu DEEBOT miga powoli.

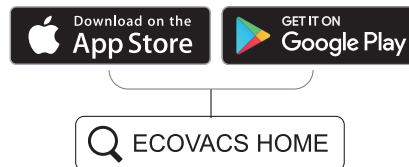

Wskaźnik Wi-Fi

	Miga powoli	Brak połączenia lub oczekiwanie na połączenie z siecią Wi-Fi
	Miga szybko	Łączenie z siecią Wi-Fi
	Świeci stale	Połączony z siecią Wi-Fi

Wskazówki: Jeśli podczas konfiguracji Wi-Fi wystąpią problemy, to należy skorzystać z rozdziału „Rozwiązywanie problemów” > „Łączność Wi-Fi” w tej instrukcji.

Obsługa urządzenia DEEBOT

Podczas pierwszego sprzątanía należy nadzorować urządzenie DEEBOT i pomagać mu w razie wystąpienia problemu.

1 Start

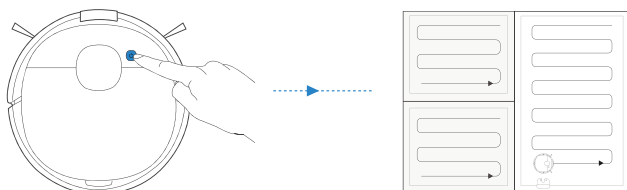

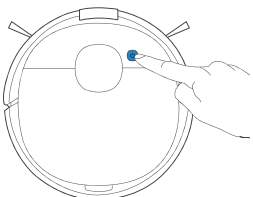

2 Pauza

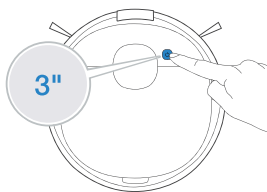

Uwaga: Panel sterowania robota przestaje świecić po kilku minutach od wstrzymania pracy robota. Naciśnięcie przycisku trybu AUTO na urządzeniu DEEBOT, aby uaktywnić robota.

3 Powrót do ładowania



Naciśnięcie  i przytrzymanie przez 3 sekundy powoduje wysłanie urządzenia DEEBOT z powrotem do stacji dokującej z automatycznym opróżnieniem.

* Gdy stacja dokująca z automatycznym opróżnieniem jest podłączona do zasilania, DEEBOT automatycznie powraca do stacji w celu naładowania i opróżnienia pojemnika na kurz zgodnie z potrzebami.

System mopa OZMO

- 1 **Uwaga:** Aby wydłużyć okres użytkowania zbiornika, zaleca się stosowanie wody uzdatnionej lub zmiękczonej do systemu mopa OZMO.

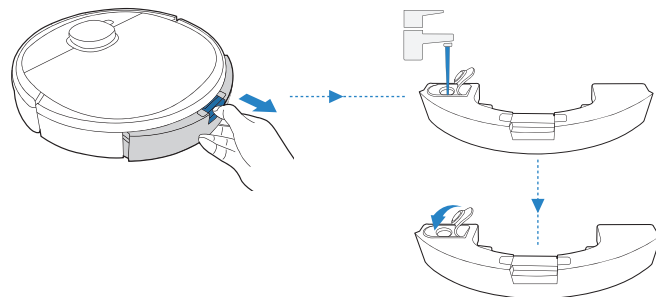

- 2 **Uwaga:** Gdy urządzenie DEEBOT myje, to DEEBOT automatycznie wykrywa dywan i utrzymuje go z dala od niego. Jeśli konieczne jest wyczyszczenie dywanu, to należy najpierw wymontować płytę na nakładkę do mopowania.

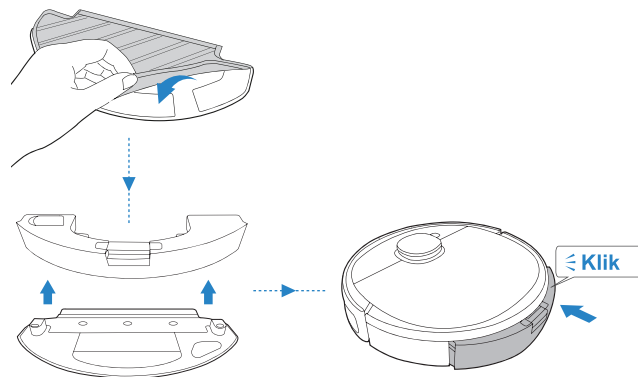

Konserwacja regularna

Aby zapewnić maksymalną wydajność urządzenia DEEBOT, należy wykonywać czynności konserwacyjne i wymieniać części z następującą częstotliwością:

Część robota	Częstotliwość konserwacji	Częstotliwość wymiany
Zmywalna nakładka do mopowania	Po każdym użyciu	Co 50 myć
Antybakteryjny worek na kurz	/	Worki na kurz należy wymienić po wyświetleniu monitu przez kontrolkę/aplikację ECOVACS HOME.
Zbiornik / Płyta na nakładkę do mopowania	Po każdym użyciu	/
Szczotka boczna	Raz na 2 tygodnie	Co 3–6 miesięcy
Szczotka główna	Raz w tygodniu	Co 6–12 miesięcy
Filtr antybakteryjny	Raz w tygodniu	Co 3–6 miesięcy
Kółko uniwersalne Czujniki przeciwpadkowe Zderzak Styki ładowania Styki stacji dokującej z automatycznym opróżnianiem	Raz w tygodniu	/

Przed przystąpieniem do czyszczenia i konserwacji urządzenia DEEBOT należy **WYŁĄCZYĆ** robota i odłączyć stację dokującą z automatycznym opróżnianiem.

Wielofunkcyjne narzędzie czyszczące jest dostarczane w celu ułatwienia konserwacji. Zachować ostrożność podczas używania ze względu na ostre krawędzie narzędzia.

Uwaga: Firma ECOVACS produkuje różne części zamienne i złączki. Aby uzyskać więcej informacji na temat części zamiennych, należy skontaktować się z działem obsługi klienta.

System mopa OZMO

1

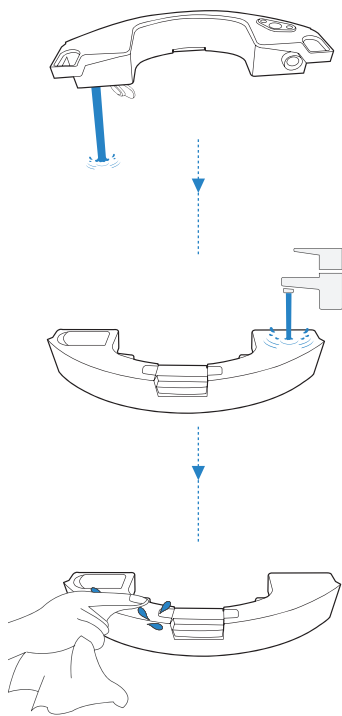

2

Zmywalna nakładka do mopowania

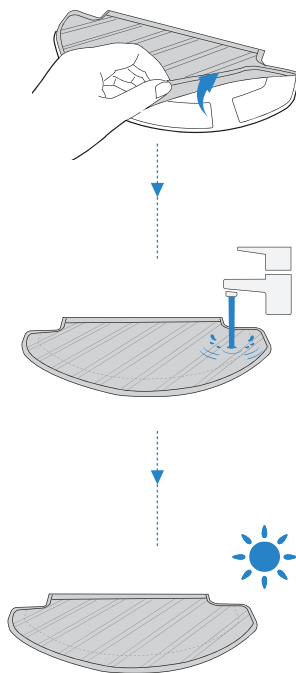

Jeśli filtr wlotowy wody na spodzie zbiornika jest zatkany, to należy go wyczyścić.

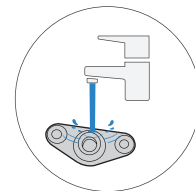
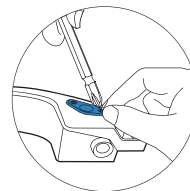

Automatycznie opróżniany pojemnik na kurz i filtry

Pojemnik na kurz

1

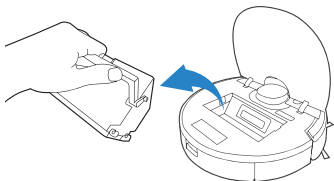

2

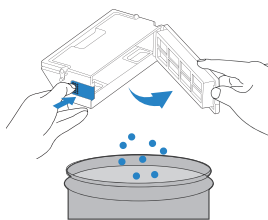

3

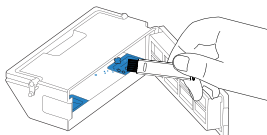

Filtr

1

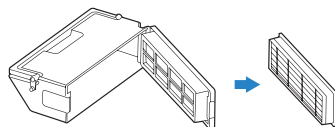

2

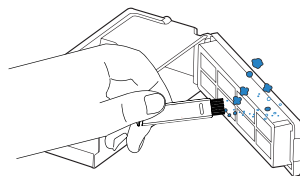

3

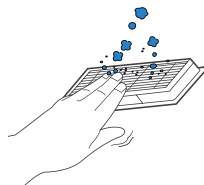

4

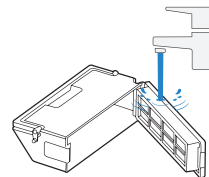

5

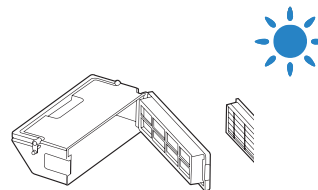

Szczotka główna i szczotki boczne

Szczotka główna

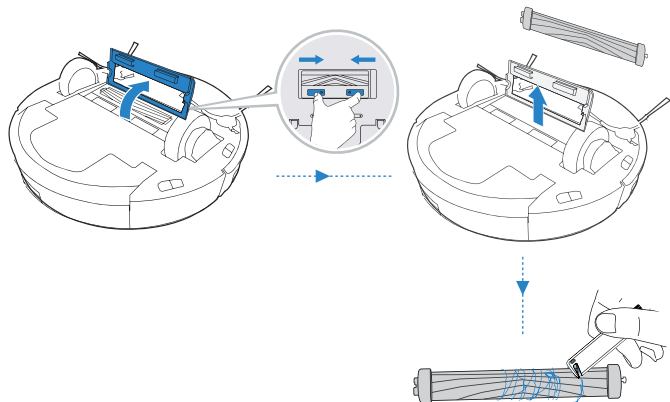

Szczotki boczne

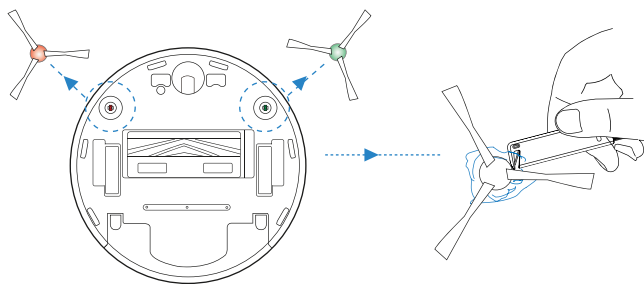

Stacja dokująca z automatycznym opróżnianiem

Uwaga: Przed przystąpieniem do czyszczenia i konserwacji stacji dokującej z automatycznym opróżnianiem należy ją odłączyć od zasilania.

* W celu prawidłowej konserwacji, wytrzeć ją czystą suchą szmatką i unikać stosowania detergentów lub środka do czyszczenia w sprayu.

Styki stacji dokującej z automatycznym opróżnianiem

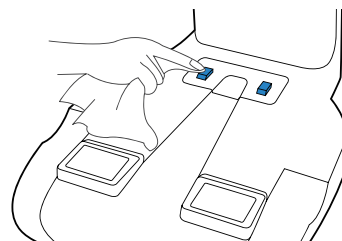

Nadajnik sygnału podczerwieni

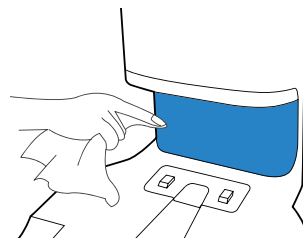

Antybakteryjny worek na kurz

1 Wyrzucić Antybakteryjny worek na kurz

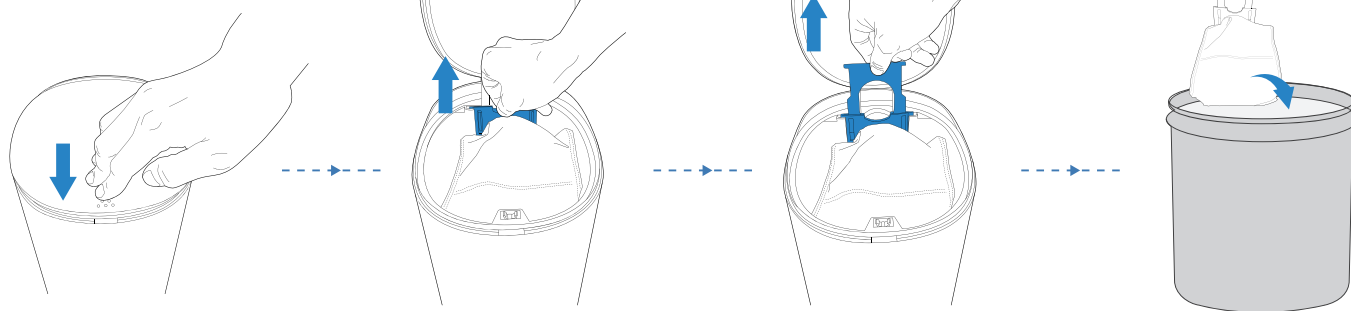

* Antybakteryjny worek na kurz zamyka się po wyjęciu uchwyty, dzięki czemu kurz nie może wyspać.

2 Oczyszczyć osłonę dmuchawy

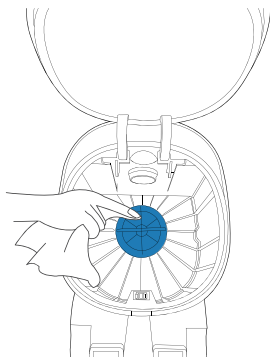

3 Włożyć Antybakteryjny worek na kurz

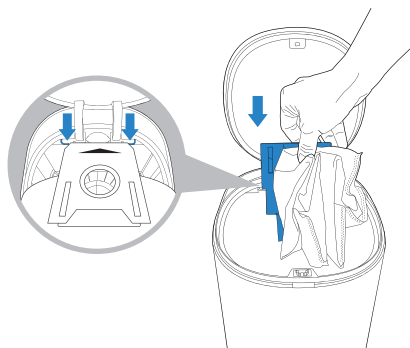

4 Zamknąć pokrywę pojemnika na kurz

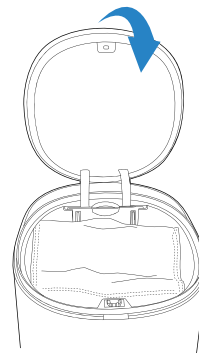

Kanał odprowadzający kurz

Odkręcić osłonę kanału odprowadzającego kurz

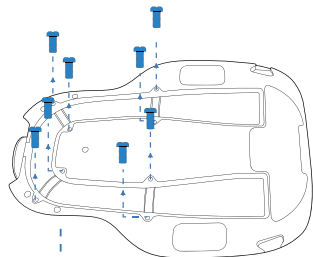

Zdjąć osłonę kanału odprowadzającego kurz

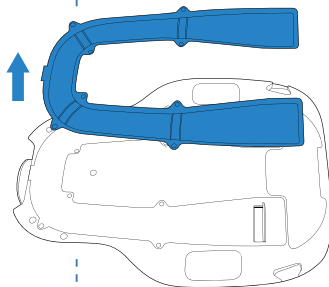

Wyczyścić kanał odprowadzający kurz

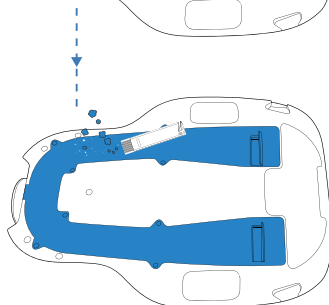

Pozostałe podzespoły

Uwaga: Przed przystąpieniem do czyszczenia styków ładowania robota i styków stacji dokującej z automatycznym opróżnianiem należy WYŁĄCZYĆ robota i odłączyć stację dokującą od zasilania.

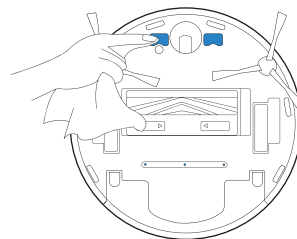
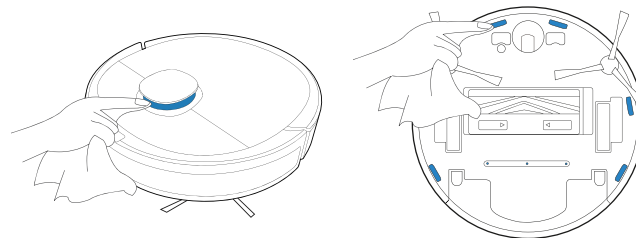
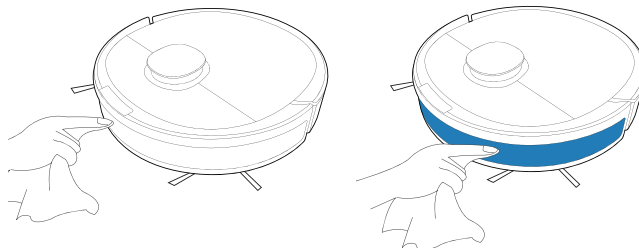

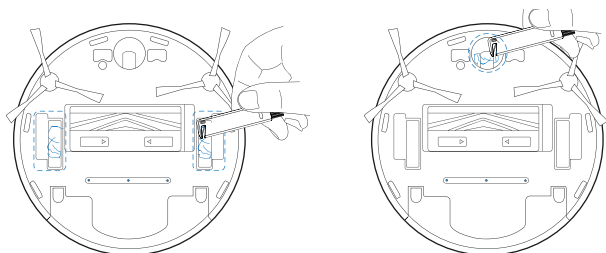

Przechowywanie

Jeśli urządzenie DEEBOT nie będzie używane przez dłuższy czas, przed przechowywaniem należy w pełni naładować akumulator DEEBOT i WYŁĄCZYĆ zasilanie. Aby zapobiec rozładowaniu akumulatora, należy ładować akumulator urządzenia DEEBOT co 1,5 miesiąca.

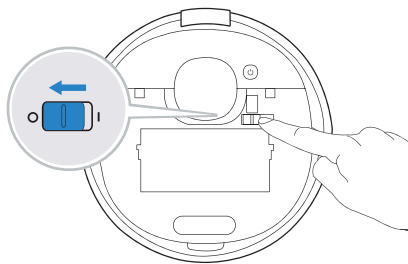

Uwaga: W czasie gdy urządzenie DEEBOT nie sprząta, zaleca się, aby DEEBOT był WŁĄCZONY i ładowany.

Lampka kontrolna

Urządzenie DEEBOT sygnalizuje nieprawidłowości lampką kontrolną i komunikatami głosowymi. Bardziej szczegółowe wsparcie techniczne jest dostępne w poprzez aplikację ECOVACS HOME i na stronie internetowej.

Lampka kontrolna	Scenariusz
Przycisk trybu AUTO świeci ciągłym BIAŁYM światłem.	Robot sprząta.
	Robot został zatrzymany podczas sprzątania.
Przycisk trybu AUTO miga BIAŁYM światłem.	Robot ładuje się.
	Robot uruchamia się.
	Robot przemieszcza się.
Przycisk trybu AUTO świeci ciągłym CZERWONYM światłem.	Akumulator robota jest rozładowany.
Przycisk trybu AUTO miga CZERWONYM światłem.	Wystąpił problem z robotem.

Rozwiązywanie problemów

Numer	Problem	Możliwe powody	Rozwiązania
1	DEEBOT nie ładuje się.	DEEBOT nie jest włączony.	Włączyć urządzenie DEEBOT.
		DEEBOT nie połączył się ze stacją dokującą z automatycznym opróżnianiem.	Sprawdzić, czy styki ładujące robota łączą się ze stykami stacji dokującej z automatycznym opróżnianiem.
		Przewód zasilający nie jest podłączony do stacji dokującej z automatycznym opróżnianiem.	Sprawdzić, czy przewód zasilający jest podłączony prawidłowo do stacji dokującej z automatycznym opróżnianiem.
		Stacja dokująca z automatycznym opróżnianiem nie jest podłączona do źródła zasilania.	Sprawdzić, czy stacja dokująca z automatycznym opróżnianiem jest podłączona do źródła zasilania.
		Akumulator jest całkowicie rozładowany.	Skontaktować się z działem obsługi klienta, aby uzyskać pomoc.
2	DEEBOT nie może powrócić do stacji dokującej z automatycznym opróżnianiem.	Stacja dokująca z automatycznym opróżnianiem nie jest podłączona prawidłowo.	Upewnić się, że stacja dokującej z automatycznym opróżnianiem jest podłączona prawidłowo.
		Stacja dokująca z automatycznym opróżnianiem została przesunięta ręcznie podczas sprząwania.	Zaleca się, aby podczas sprząwania nie przesuwac stacji dokującej z automatycznym opróżnianiem.
		Działanie DEEBOT było wstrzymane przez ponad 90 minut.	Zaleca się, aby nie wstrzymywać działania urządzenia DEEBOT na dłużej niż 90 minut.
		DEEBOT nie rozpoczął sprząwania ze stacji dokującej z automatycznym opróżnianiem.	Upewnić się, że urządzenie DEEBOT rozpocznie sprząwanie z poziomu stacji dokującej z automatycznym opróżnianiem.
3	DEEBOT napotkał przeszkodę podczas pracy i zatrzymał się.	DEEBOT zaplątał się w coś na podłodze (przewody elektryczne, zasłony, frędzle dywanu itp.).	DEEBOT spróbuje różnych sposobów uwolnienia się. W przypadku niepowodzenia należy ręcznie usunąć przeszkody i ponownie uruchomić robota.
		DEEBOT może utknąć pod meblami o wysokości zbliżonej do wysokości robota.	Ustawić fizyczną barierę lub ustawić wirtualną granicę w aplikacji ECOVACS HOME.

Numer	Usterka	Możliwe powody	Rozwiązania
4	DEEBOT powraca do stacji dokującej z automatycznym opróżnianiem przed zakończeniem sprzątnia.	Czas pracy zależy od powierzchni podłogi, stopnia złożoności pomieszczenia i wybranego trybu sprzątnia. Gdy akumulator się rozładuje, to DEEBOT automatycznie przełącza się w tryb ładowania i powraca do stacji dokującej z automatycznym opróżnianiem, aby się naładować.	Włączyć funkcję ciągłego sprzątnia w aplikacji ECOVACS HOME DEEBOT automatycznie wznowi niezakończony cykl sprzątnia, gdy włączona jest funkcja ciągłego sprzątnia.
		DEEBOT nie jest w stanie dotrzeć do niektórych obszarów zablokowanych przez meble lub inne bariery.	Uporządkować obszar przeznaczony do sprzątnia, umieszczając meble i inne przedmioty w ich właściwym miejscu.
		Stacja automatycznego opróżniania z automatycznym opróżnianiem znajduje się za daleko od środka domu.	Ustawić stację dokującą z automatycznym opróżnianiem przy ścianie centralnego pokoju w domu.
5	DEEBOT nie rozpoczyna automatycznie sprzątnia o zaplanowanej godzinie.	Anulowano funkcję planowania czasu.	Zaprogramować urządzenie DEEBOT za pomocą aplikacji ECOVACS HOME tak, aby sprzątnie odbywało się o ustalonej porze.
		DEEBOT jest wyłączony.	Włączyć urządzenie DEEBOT.
		Akumulator robota jest rozładowany.	Urządzenie DEEBOT powinno być zawsze WŁĄCZONE i podłączone do stacji dokującej z automatycznym opróżnianiem, aby mieć pewność, że akumulator będzie w pełni naładowany i urządzenie będzie mogło działać w dowolnym momencie.
6	Woda nie jest dozowana ze zbiornika, gdy urządzenie DEEBOT myje.	Filtr wlotowy wody znajdujący się na dnie zbiornika jest zatkany.	Odkręcić wlew wody na dnie zbiornika i wyczyścić filtr.
		W zbiorniku brakuje wody.	Dolać wody do zbiornika.
		Wyloty wody znajdujące się na spodzie urządzenia DEEBOT są zatkane.	Sprawdzić wyloty wody na spodzie urządzenia i wyczyścić.

Numer	Usterka	Możliwe powody	Rozwiązania
7	DEEBOT omija miejsca przeznaczone do sprzątnięcia lub powtarza sprzątanie już posprzątanego obszaru.	Cykl sprzątania jest zakłócany przez małe przedmioty lub bariery na podłodze.	Usunąć z podłogi przewody zasilające i małe przedmioty, aby zapewnić skuteczne sprzątanie. DEEBOT automatycznie posprząta pominięty obszar, dlatego należy unikać ręcznego przesuwania robota DEEBOT lub blokowania ścieżki przejazdu podczas cyklu sprzątania.
		DEEBOT pracuje na śliskich, polerowanych podłogach.	Przed rozpoczęciem sprzątania przez robota DEEBOT należy upewnić się, że wosk na podłodze wysechł.
		DEEBOT nie jest w stanie dotrzeć do niektórych obszarów zablokowanych przez meble lub inne bariery.	Uporządkować obszar przeznaczony do sprzątania, umieszczając meble i inne przedmioty w ich właściwym miejscu.
		Czujnik odległości TrueMapping jest zablokowany.	Usunąć obiekty, które blokują czujnik odległości TrueMapping.
8	DEEBOT hałasuje za głośno podczas sprzątania.	DEEBOT zaplątał się lub jest zapchany brudem.	Wyczyścić DEEBOT i uruchomić ponownie. Jeśli problem będzie się powtarzał, skontaktować się z działem obsługi klienta.
9	DEEBOT nie może połączyć się z domową siecią Wi-Fi.	Wprowadzono nieprawidłową nazwę użytkownika lub hasło domowej sieci Wi-Fi.	Wprowadzić prawidłową nazwę użytkownika i hasło domowej sieci Wi-Fi.
		Zainstalowano nieprawidłową aplikację.	Pobrać i zainstalować aplikację ECOVACS HOME.
		DEEBOT nie znajduje się w zasięgu domowego sygnału Wi-Fi.	Sprawdzić, czy DEEBOT znajduje się w zasięgu domowego sygnału Wi-Fi.
		Konfiguracja sieci została rozpoczęta przed przygotowaniem urządzenia DEEBOT.	Ustawić włącznik zasilania w położeniu WŁĄCZENIA. Nacisnąć przycisk RESET. DEEBOT jest gotowy do konfiguracji sieci, gdy a wskaźnik Wi-Fi zacznie powoli migać.
		DEEBOT nie obsługuje sieci Wi-Fi 5 GHz.	Upewnić się, że robot jest podłączony do sieci Wi-Fi 2,4 GHz.
		System operacyjny smartfonu musi zostać zaktualizowany.	Zaktualizuj system operacyjny smartfonu.

Numer	Usterka	Możliwe powody	Rozwiązania
10	DEEBOT nie sprząta całego obszaru.	Obszar sprzątania wymaga uprzątnięcia.	Usunąć małe przedmioty z podłogi i uporządkować obszar sprzątania przed rozpoczęciem sprzątania urządzeniem DEEBOT.
11	Zbiornik urządzenia DEEBOT wypada ze swojego miejsca podczas użytkowania.	Zbiornik nie jest zamontowany prawidłowo.	Podczas podłączania upewnić się, że zbiornik DEEBOT zatrzasnął się na swoim miejscu.
12	Szczotki boczne urządzenia DEEBOT wypadają z miejsca podczas użytkowania.	Boczne szczotki nie są prawidłowo zamontowane.	Podczas montażu sprawdzić, czy szczotki boczne zatrzasnęły się na swoim miejscu.
13	DEEBOT nie uruchamia automatycznego opróżniania po powrocie do stacji dokującej z automatycznym opróżnianiem.	Pokrywa pojemnika na kurz nie jest zamknięta.	Zamknąć pokrywę pojemnika na kurz.
		W stacji dokującej z automatycznym opróżnianiem nie zainstalowano worka na kurz.	Włożyć Antybakteryjny worek na kurz i zamknąć pokrywę pojemnika na kurz.
		Ręczne przeniesienie urządzenia DEEBOT do stacji z automatycznym opróżnianiem nie spowoduje automatycznego opróżniania.	Aby upewnić się, że DEEBOT pomyślnie uruchamia funkcję automatycznego opróżniania, należy unikać podnoszenia i przenoszenia stacji z automatycznym opróżnianiem podczas sprzątania.
		DEEBOT powraca do stacji dokującej z automatycznym opróżnianiem z uruchomionym programem Video Manager w aplikacji.	Jest to zjawisko normalne.
		Tryb „nie przeszkadzać” jest włączony w aplikacji ECOVACS HOME.	Jest to zjawisko normalne. Wyłączyć tryb „nie przeszkadzać” w aplikacji lub uruchomić automatyczne opróżnianie ręcznie.
		Antybakteryjny worek na kurz jest pełny.	Wymienić Antybakteryjny worek na kurz i zamknąć pokrywę pojemnika.
		Jeśli możliwe przyczyny są wykluczone, może to być wadliwe działanie podzespołu.	Skontaktować się z działem obsługi klienta.

Numer	Usterka	Możliwe powody	Rozwiązania
14	DEEBOT nie może automatycznie opróżnić pojemnika na kurz.	Nie zainstalowano pojemnika na kurz do automatycznego opróżniania.	Zainstalować pojemnik na kurz do automatycznego opróżniania z dwoma otworami automatycznego opróżniania na dole.
		Antybakteryjny worek na kurz jest pełny.	Wymienić Antybakteryjny worek na kurz i zamknąć pokrywę pojemnika.
		Otwory automatycznego opróżniania pojemnika na kurz są zablokowane przez zanieczyszczenia.	Wyjąć pojemnik na kurz do automatycznego opróżniania i usunąć brud z otworów automatycznego opróżniania.
		Kanał odprowadzający kurz jest zablokowany.	Wyczyścić kanał odprowadzający kurz.
15	W pojemniku na kurz znajdują się zanieczyszczenia.	Drobne cząstki przechodzą do wnętrza pojemnika na kurz z worka na kurz.	Wyczyścić pokrywę pojemnika na kurz i wewnętrzną ściankę.
		Antybakteryjny worek na kurz jest uszkodzony.	Sprawdzić Antybakteryjny worek na kurz i wymienić go.
16	Z urządzenia DEEBOT wypada kurz lub brud podczas sprzątania.	Otwory automatycznego opróżniania są zablokowane przez brud.	Odinstalować pojemnik na kurz do automatycznego opróżniania i usunąć brud.
17	Podstawa jest brudna.	Szczotka główna jest brudna i wymaga czyszczenia.	Wyczyścić szczotkę główną.

Połączenie Wi-Fi

Przed skonfigurowaniem sieci Wi-Fi należy sprawdzić, czy DEEBOT, telefon komórkowy i sieć Wi-Fi spełniają następujące wymagania.

Wymagania dotyczące urządzenia DEEBOT i telefonu komórkowego

- DEEBOT jest w pełni naładowany i wyłącznik zasilania urządzenia DEEBOT jest ustawiony w położeniu włączenia.
- Wskaźnik stanu Wi-Fi miga powoli.
- Wyłączyć w telefonie przesyłanie danych przez sieć komórkową (można je włączyć ponownie po konfiguracji).

Wymagania dotyczące sieci Wi-Fi

- Korzystać z sieci 2,4 GHz lub sieci mieszanej 2,4/5 GHz.
- Korzystać z routera obsługującego protokoły 802.11b/g/n i IPv4.
- Nie używać VPN (Virtual Private Network) ani serwera proxy.
- Nie używać sieci ukrytej.
- Stosować standardy zabezpieczenia dostępu WPA i WPA2 przy użyciu szyfrowania TKIP, PSK, AES/CCMP.
- Protokół WEP EAP (Enterprise Authentication Protocol) nie jest obsługiwany.
- Używać kanałów 1-11 Wi-Fi w Ameryce Północnej i kanałów 1-13 poza Ameryką Północną (patrz lokalna agencja regulacyjna).
- W przypadku korzystania ze wzmacniacza sieci, nazwa sieci (SSID) i hasło są takie same jak w sieci podstawowej.

Dane techniczne

Model	DBX41				
Wejście znamionowe	20 V === 1 A				
Model stacji dokującej z automatycznym opróżnianiem	CH1918			CH1822 (do nabycia osobno)	
Znamionowe napięcie wejściowe (ładowanie)	Wyłącznie dla Unii Europejskiej	220-240 V~ 50-60 Hz 0,3 A	Wejście	100-240 V~ 50-60 Hz 0,5 A	
	Tylko dla Rosji	220 V~ 50-60 Hz 0,3 A			
	Wyjście znamionowe	20 V === 1 A		Wyjście	20 V === 1 A
Zasilanie (automatyczne opróżnianie)	1000 W			/	
Pasma częstotliwości	2400-2483,5 MHz				
Zasilanie w trybie wyłączenia	Poniżej 0,50 W				
Zasilanie sieciowe w trybie gotowości	Poniżej 2,00W				

Moc wyjściowa modułu Wi-Fi jest mniejsza niż 100 mW.

Uwaga: Specyfikacje techniczne i projektowe mogą zostać zmienione ze względu na ciągłe doskonalenie produktu.

Belangrijke veiligheidsinstructies

BELANGRIJKE VEILIGHEIDSINSTRUCTIES

Als u een elektrisch apparaat gebruikt, moet u altijd een aantal algemene voorzorgsmaatregelen in acht nemen, waaronder de volgende:

LEES ALLE INSTRUCTIES VOORDAT U DIT APPARAAT GEBRUIKT BEWAAR DEZE INSTRUCTIES

1. Dit apparaat kan worden gebruikt door kinderen van acht jaar en ouder en door personen met beperkte fysieke of mentale capaciteiten, een beperkt gehoor of zicht of gebrek aan ervaring en kennis, als ze onder toezicht staan of instructies hebben gekregen met betrekking tot veilig gebruik van het apparaat en ze op de hoogte zijn van de gevaren die het gebruik met zich meebrengt. Kinderen mogen niet met het apparaat spelen. Kinderen mogen het apparaat niet zonder toezicht schoonmaken of onderhouden.
2. Haal alle obstakels weg uit het schoon te maken gebied. Verwijder snoeren en kleine hindernissen waarin het apparaat verstrikt kan raken van de vloer. Stop franjes van vloerkleden onder het kleed en til stoffering zoals gordijnen en tafelkleden van de vloer.
3. Als er in de schoon te maken ruimte een plek is waar het apparaat vanaf kan vallen, zoals een traptrede, moet u het apparaat zodanig instellen dat het apparaat deze trede detecteert en niet over de rand valt. Het is misschien nodig om een fysieke barrière bij de rand te plaatsen zodat het apparaat niet valt. Zorg ervoor dat de fysieke barrière geen struikelgevaar oplevert.
4. Gebruik het apparaat uitsluitend zoals is beschreven in de handleiding. Gebruik alleen hulpstukken die door de fabrikant worden aanbevolen of verkocht.
5. Zorg dat de voedingsspanning gelijk is aan de spanning die op het automatische afzuigstation staat aangegeven.
6. ALLEEN voor huishoudelijk gebruik BINNENSHUIS. Gebruik het apparaat niet buitenshuis of in zakelijke of industriële omgevingen.
7. Gebruik alleen de originele oplaadbare accu en het automatische afzuigstation van de fabrikant die bij het apparaat zijn geleverd. Niet-oplaadbare accu's zijn verboden. Voor accu-informatie verwijzen we u naar het gedeelte Technische gegevens.
8. Gebruik het apparaat niet zonder de stofhouder en/of filters.
9. Gebruik het apparaat niet in een ruimte met brandende kaarsen of waar breekbare voorwerpen staan.

10. Gebruik het apparaat niet in extreem warme of koude omgevingen (onder -5°C of boven 40°C).
11. Houd haar, losse kleding, vingers en andere lichaamsdelen uit de buurt van openingen en bewegende onderdelen.
12. Gebruik het apparaat niet in een ruimte waar een baby of kind ligt te slapen.
13. Gebruik het apparaat niet op natte oppervlakken of oppervlakken waar water op staat.
14. Let erop dat het apparaat geen grote voorwerpen kan meenemen zoals stenen, grote stukken papier of andere voorwerpen waardoor het apparaat verstopt kan raken.
15. Gebruik het apparaat niet om ontvlambare of brandbare materialen zoals benzine of toner van printers of kopieerapparaten op te zuigen, en gebruik het apparaat ook niet in ruimtes waar deze aanwezig kunnen zijn.
16. Gebruik het apparaat niet om iets op te zuigen dat brandt of rookt, zoals sigaretten, lucifers, hete as of iets dat brand kan veroorzaken.
17. Stop geen voorwerpen in de zuigopening. Gebruik het apparaat niet als de zuigopening geblokkeerd is. Zorg dat er geen stof, pluizen, haren of andere zaken in de opening komen waardoor de luchtstroom vermindert.
18. Zorg dat u het netsnoer niet beschadigt. Trek niet aan het netsnoer en gebruik dit nooit om het apparaat of het automatische afzuigstation te dragen, gebruik het snoer niet als handvat, duw geen deuren dicht als het snoer eronder ligt, en trek het snoer niet langs scherpe randen of hoeken. Laat het apparaat niet over het netsnoer rijden. Houd het netsnoer uit de buurt van warme oppervlakken.
19. Als het netsnoer beschadigd is, moet dit worden vervangen door de fabrikant of diens servicevertegenwoordiger om gevaarlijke situaties te voorkomen.
20. Gebruik het apparaat niet met een beschadigd netsnoer of een beschadigd stopcontact. Gebruik het apparaat of het automatische afzuigstation niet als deze niet goed werken, zijn gevallen, beschadigd, buiten hebben gelegen of in contact zijn gekomen met water. Deze moeten worden gerepareerd door de fabrikant of diens servicevertegenwoordiger om gevaarlijke situaties te voorkomen.
21. Gebruik het apparaat niet met een beschadigd netsnoer of een beschadigd stopcontact. Gebruik het apparaat of het automatische afzuigstation niet als deze niet goed werken, zijn gevallen, beschadigd, buiten hebben gelegen of in contact zijn gekomen met water. Deze moeten worden gerepareerd door de fabrikant of diens servicevertegenwoordiger om gevaarlijke situaties te voorkomen.
22. Zet de aan/uit-schakelaar UIT voordat u het apparaat gaat schoonmaken of onderhouden.

23. De stekker moet worden verwijderd uit het stopcontact voordat u het automatische afzuigstation schoonmaakt of onderhoudt.
24. Haal het apparaat van het automatische afzuigstation en zet de aan/uit-schakelaar van het apparaat UIT als u de accu eruit wilt halen om het apparaat af te voeren.
25. De accu moet uit het apparaat worden gehaald en afgevoerd in overeenstemming met lokale wet- en regelgeving voordat u het apparaat weggooit.
26. Voer accu's af in overeenstemming met de lokale wet- en regelgeving.
27. Verbrand het apparaat niet, ook niet als het ernstig is beschadigd. Bij verbranding kunnen de accu's ontploffen.
28. Als u het automatische afzuigstation voor een langere periode niet gebruikt, moet u de stekker uit het stopcontact halen.
29. Het apparaat moet worden gebruikt in overeenstemming met de instructies in deze gebruiksaanwijzing. ECOVACS ROBOTICS aanvaardt geen aansprakelijkheid voor eventuele schade die of eventueel persoonlijk letsel dat door onvakkundig of onjuist gebruik wordt veroorzaakt.
30. De robot bevat accu's die uitsluitend mogen worden vervangen door iemand die hiertoe bevoegd is. Raadpleeg de klantenservice om de accu van de robot te vervangen.

31. Als de robot lange tijd niet wordt gebruikt, moet u deze uitschakelen en het automatische afzuigstation loskoppelen.

32. WAARSCHUWING: Gebruik voor het opladen van de accu uitsluitend de verwijderbare voedingseenheid CH1918 die bij dit apparaat is geleverd, of CH1822 die als accessoire verkrijgbaar is.

Om te voldoen aan de vereisten voor blootstelling aan RF-straling, moet er een afstand van 20 cm of meer worden aangehouden tussen dit apparaat en personen tijdens het gebruik van het apparaat.

Om naleving te garanderen, wordt het gebruik van het apparaat op kleinere afstand niet aanbevolen. De antenne die voor deze zender wordt gebruikt, mag niet op dezelfde plek als een andere antenne of zender worden geplaatst.

Schakel de robot in om de WiFi-module op DEEBOT uit te schakelen.

Plaats DEEBOT op het automatische afzuigstation en let daarbij erop dat de oplaadcontacten van DEEBOT contact maken met de pennen van het automatische afzuigstation.

Houd de AUTO-modusknop op de robot 20 seconden ingedrukt totdat DEEBOT drie geluidssignalen geeft. Schakel DEEBOT uit en weer in om de WiFi-module op DEEBOT in te schakelen. De WiFi-module wordt ingeschakeld wanneer DEEBOT opnieuw wordt gestart.

	Klasse II
	Transformator met kortsluitvaste veiligheidsisolatie
	Schakelmodus voeding
	Alleen voor gebruik binnenshuis
	Gelijkstroom
	Wisselstroom
	Lees alle instructies voordat u dit apparaat gebruikt

Voor EU-landen

Ga voor meer informatie over de EU-conformiteitsverklaring naar <https://www.ecovacs.com/global/compliance>



Correcte verwijdering van dit product

Dit symbool geeft aan dat dit product in de EU niet mag worden afgevoerd met overig huishoudelijk afval. Om eventuele schade aan het milieu of de gezondheid door ongecontroleerde afvalverwijdering te voorkomen, dient u het op verantwoorde manier te recyclen ter bevordering van het duurzaam hergebruik van materiële hulpbronnen. Als u uw apparaat wilt recyclen, kunt u gebruikmaken van de retour- en verzamelssystemen of contact opnemen met het verkooppunt waar het product is gekocht. Daar kan dit product veilig worden gerecycled.

Inhoud van de verpakking

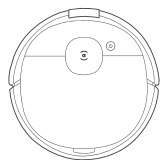

Robot

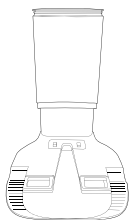

Automatisch
afzuigstation

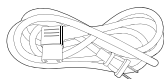

Netsnoer



Antibacteriële
stofzak



Gebruiksaanwijzing

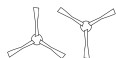

Zijborstels



Plaat voor
dweilpad

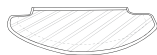

Wasbare pad voor
dweilen

Productschema

Robot

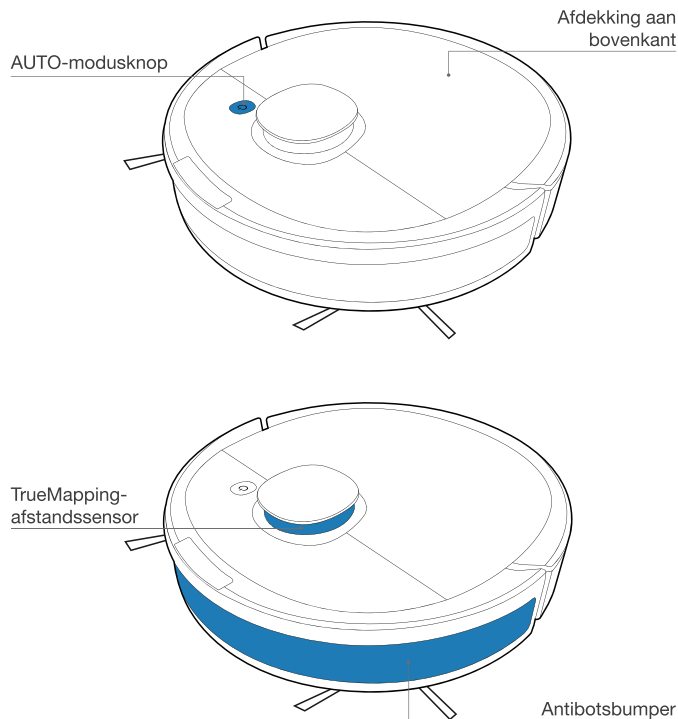

Opmerking: Afbeeldingen en illustraties dienen alleen ter referentie en kunnen afwijken van het werkelijke uiterlijk van het product. Productontwerp en specificaties kunnen zonder voorafgaande kennisgeving worden gewijzigd.

RESET-knop

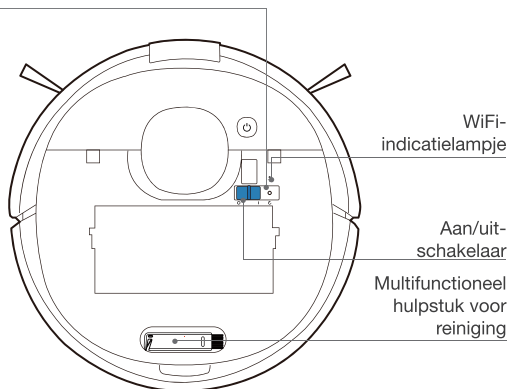

Onderaanzicht

Oplaadcontacten

Tapijtdetectiesensor

Hoofdborstel

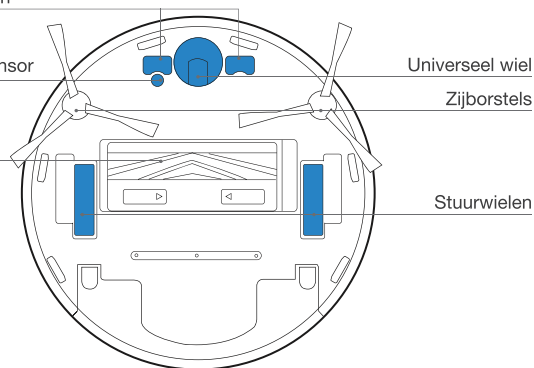

Stofhouder voor automatisch legen

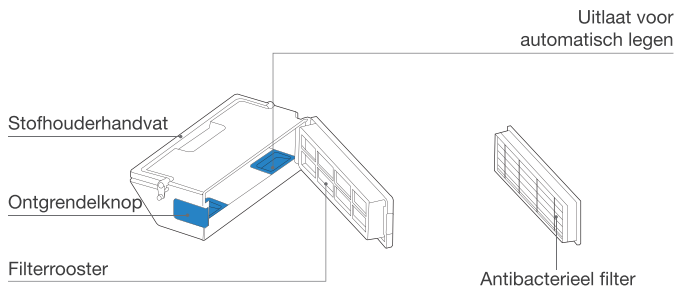

Valsensoren

Ontgrendelknop
hoofdborstel

Reservoir

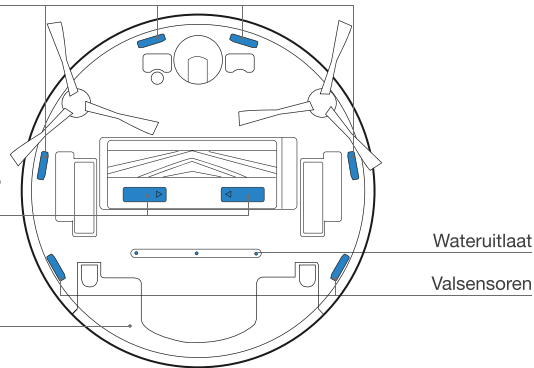

Automatisch afzuigstation

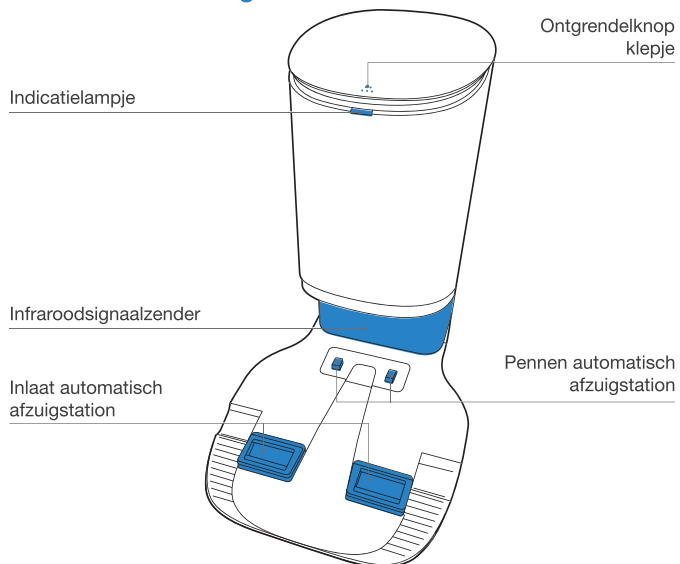

Automatisch afzuigstation (achterzijde)

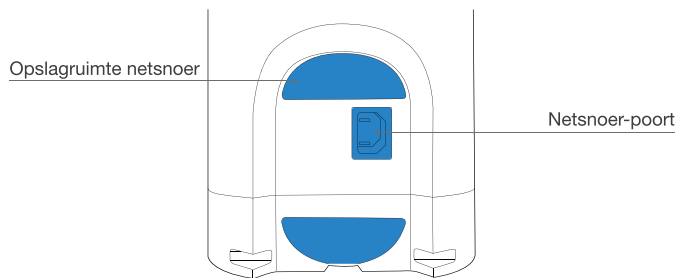

Automatisch afzuigstation (bovenkant)

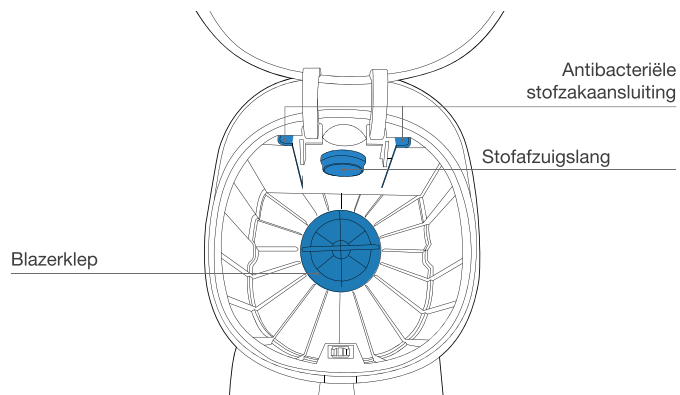

Automatisch afzuigstation (onderkant)

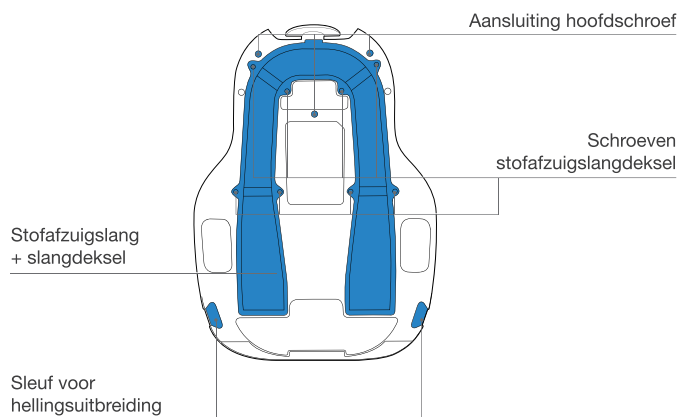

Netsnoer

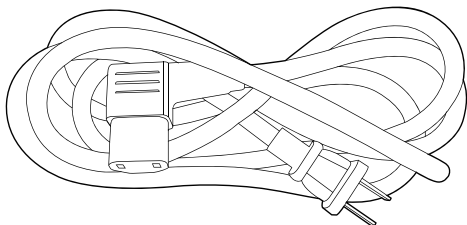

Reservoir

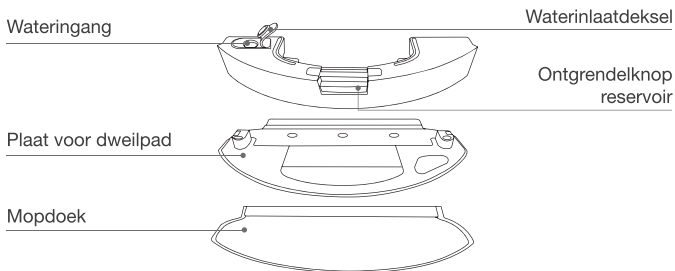

Voordat u gaat schoonmaken

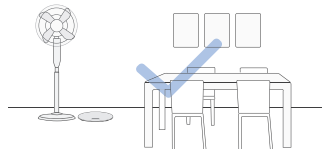

Ruim het te reinigen gebied op door meubilair, zoals stoelen, op de juiste plaats te zetten.

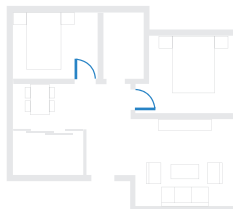

Zorg er bij het eerste gebruik voor dat alle deuren open zijn, zodat DEEBOT uw huis volledig kan verkennen.

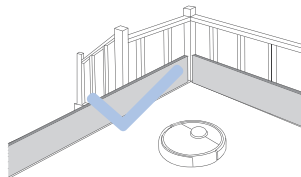

Es kann erforderlich sein, eine physische Barriere an der Kante einer Stufe anzubringen, um ein Herunterfallen des Geräts zu verhindern.



Haal voorwerpen zoals kabels, doeken en slippers enzovoort weg van de vloer om het schoonmaakresultaat te verbeteren.



Voordat u dit product op een kleed met franjes gaat gebruiken, moet u de randen van het kleed onder het kleed vouwen.



Ga niet in nauwe ruimten, zoals gangen, staan en zorg ervoor dat de detectiesensor niet wordt geblokkeerd.

Aan de slag

1 Verwijder de beschermende materialen

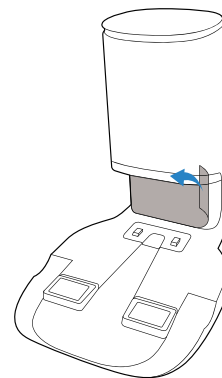
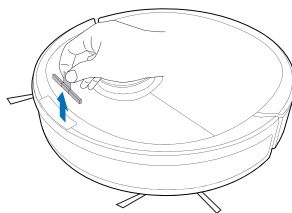
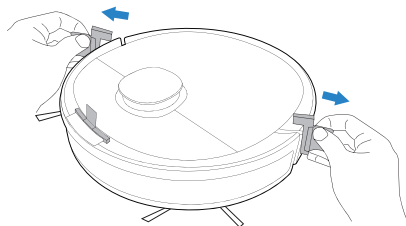

2 Het automatische afzuigstation in elkaar zetten

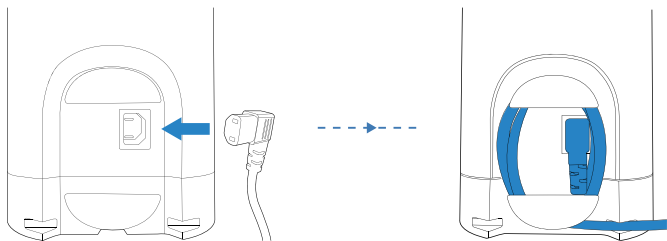

3 Zijborstels installeren

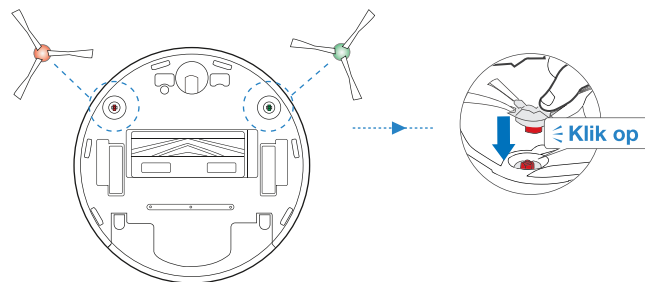

DEEBOT opladen

1 Plaatsing van het automatische afzuigstation

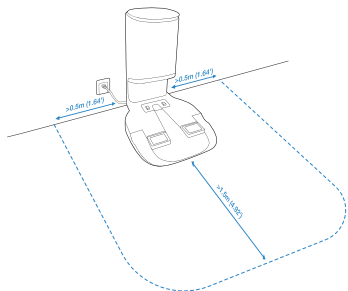

2 Inschakelen

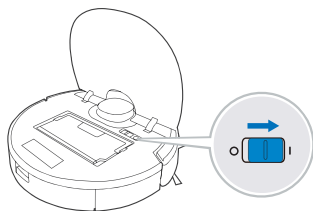

Opmerking: I = AAN, O = UIT.

! DEEBOT kan niet worden opgeladen wanneer deze is uitgeschakeld.

3 DEEBOT opladen

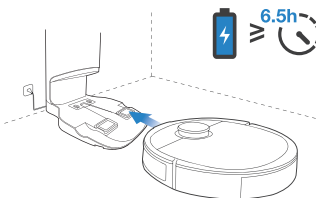

Haal het resterende water uit het reservoir en verwijder het reservoir en de plaat voor dweilpad voordat u DEEBOT oplaadt.

⏻ knippert wanneer DEEBOT wordt opgeladen. ⏻ gaat uit wanneer DEEBOT volledig is opgeladen.

ECOVACS HOME-app

Om alle beschikbare functies te kunnen gebruiken, raden we u aan uw DEEBOT te bedienen via de ECOVACS HOME-app.

Controleer voordat u begint of:

- Uw mobiele telefoon is verbonden met een WiFi-netwerk.
- Het draadloze signaal van de 2,4GHz-band is ingeschakeld op uw router.
- Het WiFi-indicatielampje op DEEBOT langzaam knippert.

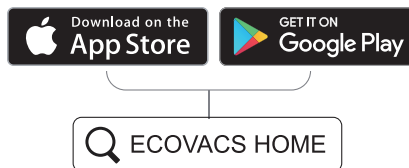

WiFi-indicatielampje

	Knippert langzaam	Verbinding met WiFi verbroken of wachten op WiFi-verbinding
	Knippert snel	Verbinding maken met WiFi
	Brandt ononderbroken	Verbonden met WiFi

Tips: Raadpleeg het gedeelte Probleemoplossing > WiFi-verbinding in deze handleiding als u problemen ondervindt tijdens de WiFi-configuratie.

DEEBOT bedienen

Houd tijdens de eerste reiniging toezicht op DEEBOT en help de robot bij eventuele problemen.

1 Starten

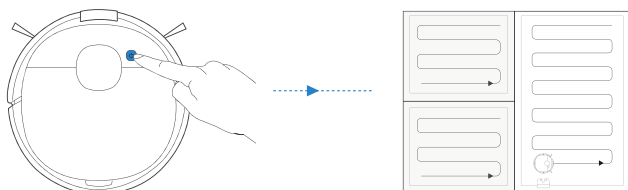

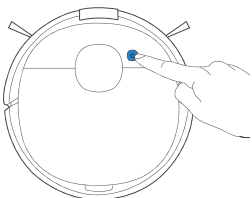

2 Onderbreken

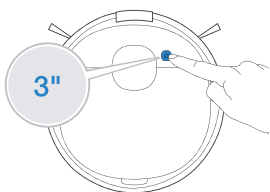

Opmerking: Het bedieningspaneel van de robot licht niet meer op wanneer de robot een paar minuten niet in gebruik is. Druk op de AUTO-modusknop op DEEBOT om de robot te activeren.

3 Terugkeren naar dockingstation



Houd  3 seconden ingedrukt om DEEBOT terug te sturen naar het automatische afzuigstation.

* Wanneer het automatische afzuigstation is aangesloten op een stopcontact, keert DEEBOT automatisch terug naar het station om op te laden en de stofhouder te legen.

OZMO-dweilsysteem

1 **Opmerking:** Om de levensduur van het reservoir te verlengen, wordt het aanbevolen gezuiverd of ontkalkt water te gebruiken voor het OZMO-dweilsysteem.

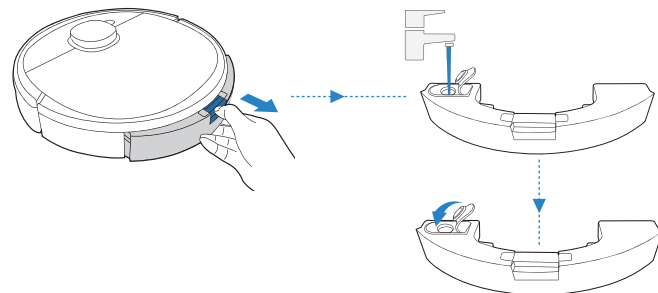

2 **Opmerking:** Wanneer DEEBOT aan het dweilen is, detecteert DEEBOT automatisch het tapijt en blijft het uit de buurt. Als u het tapijt moet reinigen, verwijdert u eerst de plaat voor dweilpad.

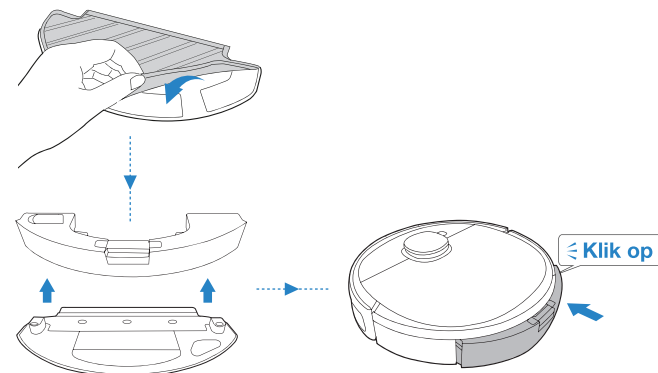

Regulier onderhoud

Om ervoor te zorgen dat DEEBOT optimaal blijft presteren, dient u onderhoud uit te voeren en onderdelen te vervangen met de volgende frequentie.

Robotonderdeel	Onderhoudsfrequentie	Vervangingsfrequentie
Wasbare pad voor dweilen	Na elk gebruik	Na elke 50 wasbeurten
Antibacteriële stofzak	/	Antibacteriële stofzakken moeten worden vervangen wanneer het indicatielampje of de ECOVACS HOME-app dit aangeeft
Reservoir/Plaat voor dweilpad	Na elk gebruik	/
Zijborstel	Een keer per 2 weken	Elke 3-6 maanden
Hoofdborstel	Een keer per week	Elke 6-12 maanden
Antibacterieel filter	Een keer per week	Elke 3-6 maanden
Universeel wiel Valsensoren Bumper Oplaadcontacten Pennen automatisch afzuigstation	Een keer per week	/

Voordat u reinigings- en onderhoudstaken uitvoert op DEEBOT, schakelt u de robot uit en haalt u de stekker van het automatische afzuigstation uit het stopcontact.

Om het onderhoud makkelijk te houden, wordt er een multifunctioneel hulpstuk voor reiniging meegeleverd. Wees er voorzichtig mee; het hulpstuk heeft scherpe randen.

Opmerking: ECOVACS produceert diverse vervangingsonderdelen en kits. Neem contact op met de klantenservice voor meer informatie over vervangingsonderdelen.

OZMO-dweilsysteem

1

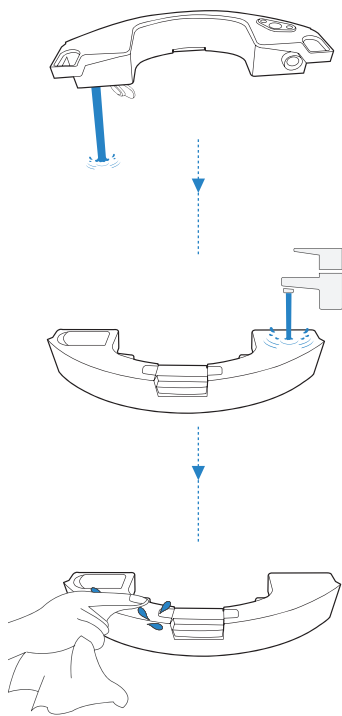

2

Wasbare pad voor dweilen

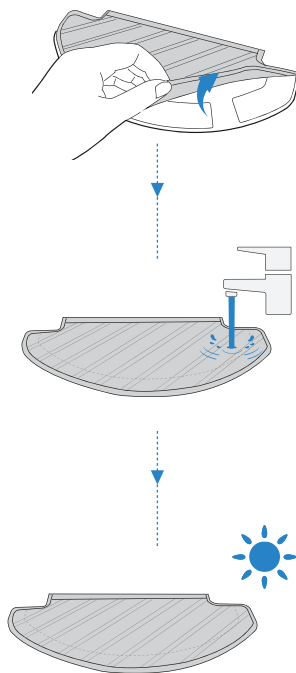

Reinig het waterinlaatfilter aan de onderkant van het reservoir als het verstopt zit.

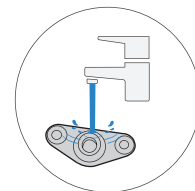
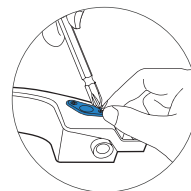

Stofhouder en filters voor automatisch legen

Stofhouder

1

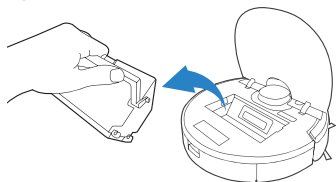

2

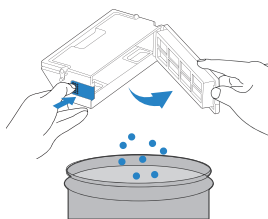

3

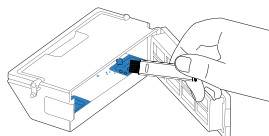

Filter

1

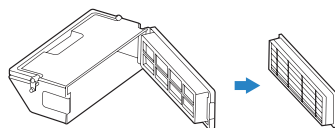

2

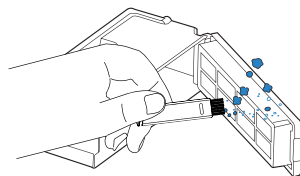

3

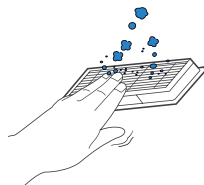

4

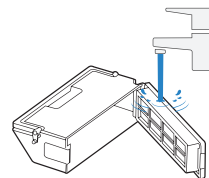

5

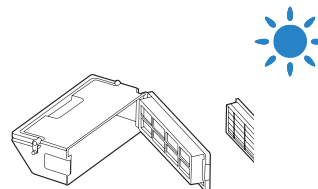

Hoofdborstel en zijborstels

Hoofdborstel

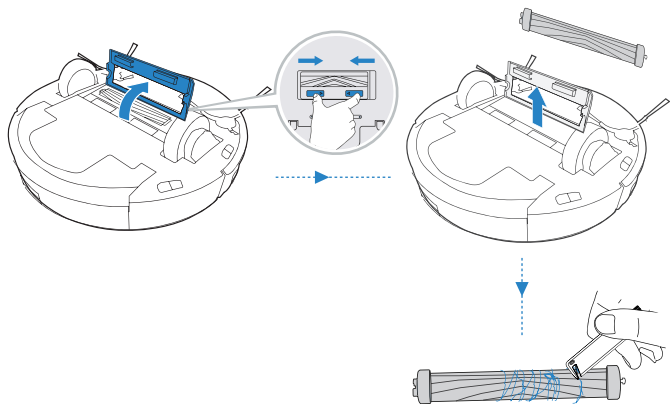

Zijborstels

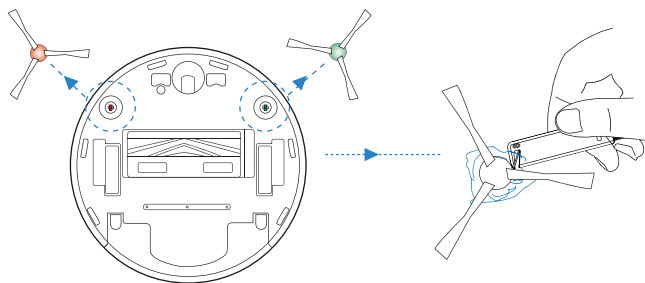

Automatisch afzuigstation

Opmerking: Haal de stekker uit het stopcontact voordat u het automatische afzuigstation reinigt en onderhoud uitvoert.
* Neem voor goed onderhoud het apparaat af met een schone, droge doek en gebruik geen reinigingsmiddel of reinigingspray.

Pennen automatisch afzuigstation

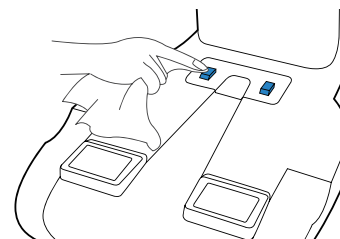

Infraroodsignaalzender

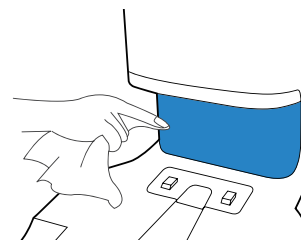

Antibacteriële stofzak

- 1 Gooi de Antibacteriële stofzak weg

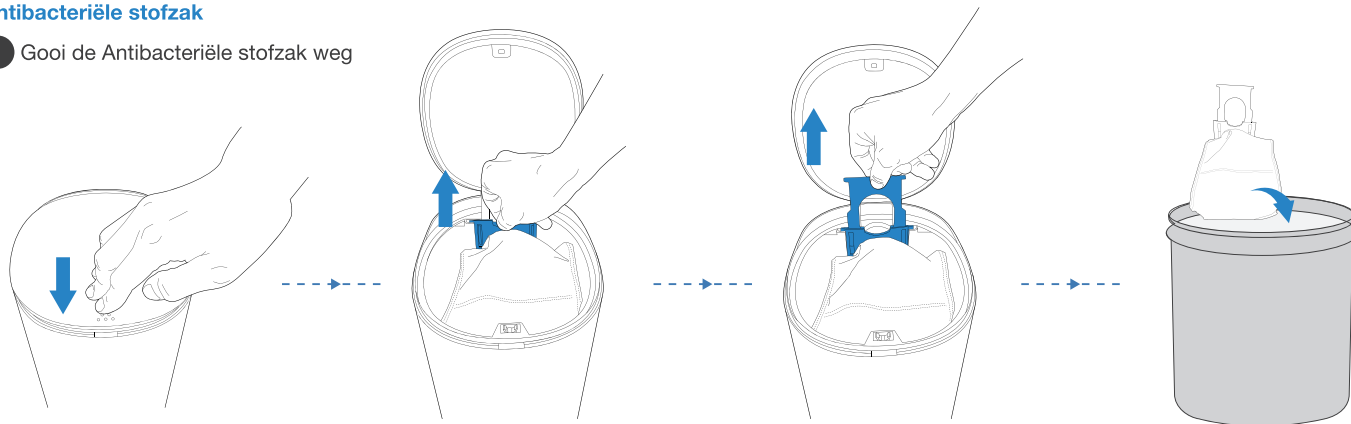

* De Antibacteriële stofzak wordt afgesloten bij het handvat zodat het stof niet lekt.

- 2 Reinig het deksel van de blazer

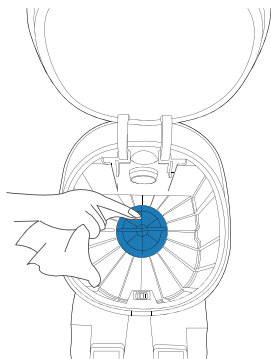

- 3 Plaats de Antibacteriële stofzak

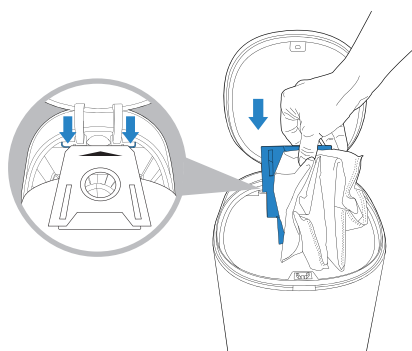

- 4 Sluit de stofcontainerklep

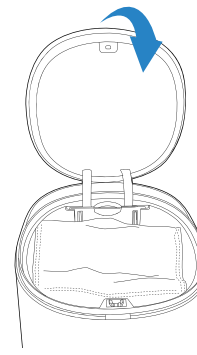

Stofafzuigslang

Schroef de afdekking van de stofafzuigslang los

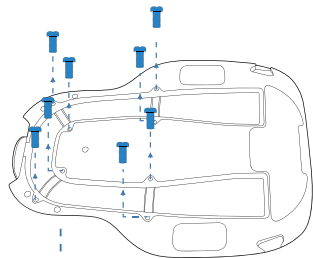

Verwijder de afdekking van de stofafzuigslang

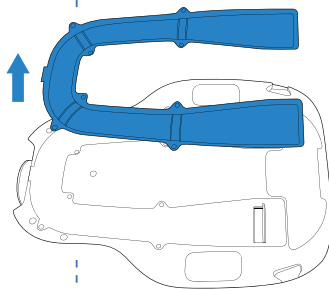

Reinig de stofafzuigslang

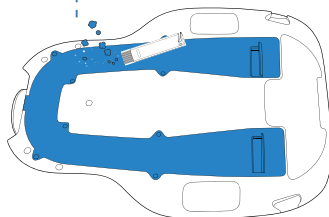

Overige onderdelen

Opmerking: Schakel de robot uit en haal de stekker van het automatische afzuigstation uit het stopcontact voordat u de oplaadcontacten en pennen van het automatische afzuigstation van de robot schoonmaakt.

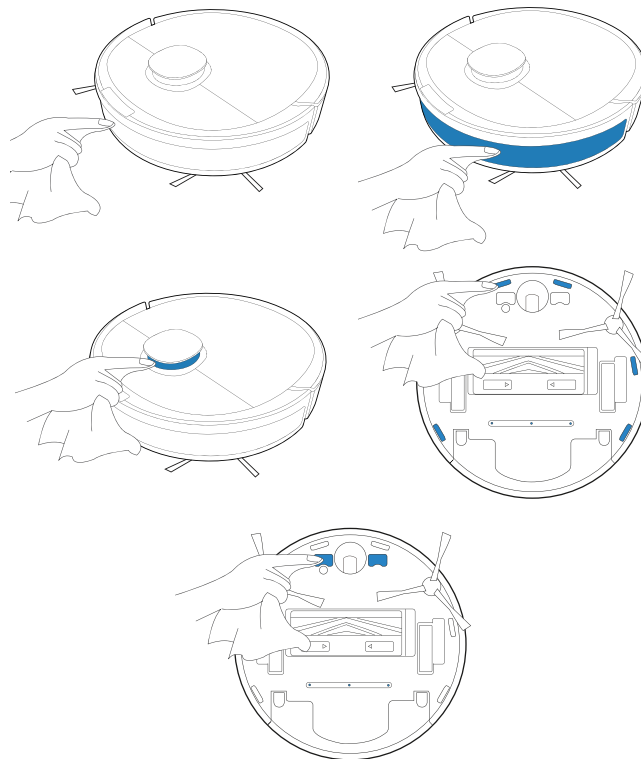

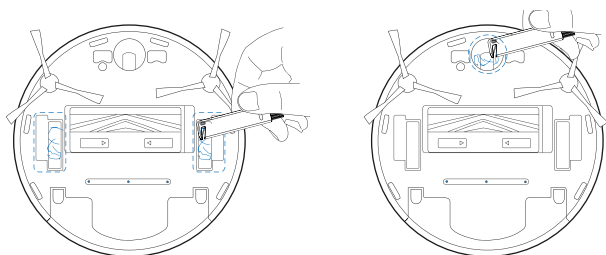

Opslag

Als DEEBOT een tijdje niet wordt gebruikt, moet u DEEBOT volledig opladen en uitschakelen voordat u deze opbergt. Laad DEEBOT elke 1,5 maand op om te voorkomen dat de accu leegloopt.

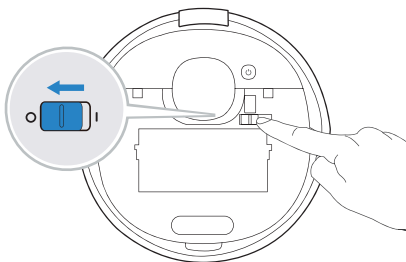

Opmerking: Wanneer DEEBOT niet bezig is met schoonmaken, wordt aangeraden het apparaat AAN te laten staan zodat het apparaat kan opladen.

Indicatielampje

DEEBOT geeft aan dat er iets mis is via een indicatielampje en een spraakrapport. Meer gedetailleerde ondersteuning is beschikbaar via ECOVACS HOME en de online website.

Indicatielampje	Scenario
De AUTO-modusknop brandt ononderbroken WIT.	De robot maakt schoon.
	De robot is gepauzeerd tijdens het schoonmaken.
De AUTO-modusknop knippert WIT.	De robot wordt opgeladen.
	De robot start.
	De robot verplaatst zich.
De AUTO-modusknop brandt ononderbroken ROOD.	De accu van de robot is bijna leeg.
De AUTO-modusknop knippert ROOD.	De robot heeft een probleem.

Probleemoplossing

Nr.	Probleem	Mogelijke oorzaken	Oplossingen
1	DEEBOT laadt niet op.	DEEBOT is niet ingeschakeld.	Schakel DEEBOT in.
		DEEBOT heeft geen verbinding met het automatische afzuigstation.	Zorg dat de oplaadcontacten van de robot contact maken met de pennen van het automatische afzuigstation.
		Het netsnoer is niet aangesloten op het automatische afzuigstation.	Controleer of het netsnoer goed is aangesloten op het automatische afzuigstation.
		Het automatische afzuigstation is niet aangesloten op de netvoeding.	Zorg dat het automatische afzuigstation is aangesloten op de netvoeding.
		De accu is helemaal leeg.	Neem contact op met de klantenservice voor hulp.
2	DEEBOT kan niet terugkeren naar het automatische afzuigstation.	Het automatische afzuigstation is niet correct geplaatst.	Controleer of het automatische afzuigstation correct is aangesloten.
		Het automatische afzuigstation is tijdens het schoonmaken handmatig verplaatst.	Het wordt aangeraden het automatisch afzuigstation niet te verplaatsen tijdens het schoonmaken.
		DEEBOT is langer dan 90 minuten gepauzeerd.	Het wordt geadviseerd om DEEBOT niet langer dan 90 minuten te pauzeren.
		DEEBOT is niet begonnen met schoonmaken vanaf het automatische afzuigstation.	Zorg ervoor dat DEEBOT begint met schoonmaken vanaf het automatische afzuigstation.
3	DEEBOT loopt vast tijdens het schoonmaken en stopt.	DEEBOT raakt verstrikt in iets op de vloer (elektrische kabels, gordijnen, franjes van een vloerkleed, enzovoort).	DEEBOT zal op verschillende manieren proberen zichzelf vrij te maken. Wanneer dit niet lukt, verwijdert u de obstakels handmatig en start u de robot opnieuw.
		DEEBOT zit mogelijk vast onder meubilair met een hoogte tot de vloer die gelijk is aan DEEBOT.	Creëer een fysiek obstakel of stel een virtueel obstakel in de ECOVACS HOME-app in.

Nr.	Storing	Mogelijke oorzaken	Oplossingen
4	DEEBOT keert terug naar het automatische afzuigstation voordat de schoonmaak is voltooid.	De schoonmaaktijden zijn afhankelijk van het vloeroppervlak, de complexiteit van de kamer en de geselecteerde schoonmaakmodus. Als de accu leeg begint te raken, schakelt DEEBOT automatisch over op de oplaadmodus en keert uit zichzelf terug naar het automatische afzuigstation.	Schakel de functie Schoonmaakbeurt hervatten in de ECOVACS HOME-app in. DEEBOT hervat automatisch de niet-voltooidde schoonmaakbeurt wanneer Schoonmaakbeurt hervatten is ingeschakeld.
		DEEBOT kan bepaalde gebieden die zijn geblokkeerd door meubilair of obstakels niet bereiken.	Ruim het te reinigen gebied op door meubilair en kleine objecten op de juiste plaats te zetten.
		Het automatische afzuigstation bevindt zich te ver van het midden van het huis.	Plaats het automatische afzuigstation tegen de muur van een ruimte in het midden van het huis.
5	DEEBOT maakt niet automatisch schoon op de ingestelde tijd.	De functie voor tijdstelling is geannuleerd.	Programmeer DEEBOT met de ECOVACS HOME-app om op specifieke tijden schoon te maken.
		DEEBOT is uitgeschakeld.	Schakel DEEBOT in.
		De accu van de robot is bijna leeg.	Laat DEEBOT ingeschakeld en op het automatische afzuigstation, zodat de accu volledig is opgeladen en het apparaat te allen tijde kan worden gebruikt.
6	Er komt geen water uit het reservoir wanneer DEEBOT dweilt.	Het waterinlaatfilter aan de onderkant van het reservoir is verstopt.	Schroef de waterinlaat aan de onderkant van het reservoir los en reinig het filter.
		Het water in het reservoir is op.	Voeg water toe aan het reservoir.
		De wateruitlaten aan de onderkant van DEEBOT zijn verstopt.	Controleer de wateruitlaten aan de onderkant en reinig ze.

Nr.	Storing	Mogelijke oorzaken	Oplossingen
7	DEEBOT mist plekken of maakt een al schoongemaakt gebied nog een keer schoon.	De schoonmaakcyclus wordt verstoord door kleine voorwerpen of obstakels op de vloer.	Verwijder netsnoeren en kleine voorwerpen van de vloer voor een efficiënte schoonmaakbeurt. DEEBOT maakt het gemiste gebied automatisch schoon. Verplaatst DEEBOT niet handmatig en blokkeer het pad niet tijdens de schoonmaakcyclus.
		DEEBOT werkt op gladde, glanzende vloeren.	Zorg ervoor dat de vloerwas droog is voordat DEEBOT begint met schoonmaken.
		DEEBOT kan bepaalde gebieden die zijn geblokkeerd door meubilair of obstakels niet bereiken.	Ruim het te reinigen gebied op door meubilair en kleine objecten op de juiste plaats te zetten.
		De TrueMapping-afstandssensor is geblokkeerd.	Verwijder de objecten die de TrueMapping-afstandssensor blokkeren.
8	DEEBOT maakt te veel geluid tijdens het schoonmaken.	DEEBOT is verstrikt geraakt of wordt geblokkeerd door vuil.	Reinig DEEBOT en start DEEBOT opnieuw. Neem contact op met de klantenservice als het probleem zich blijft voordoen.
9	DEEBOT kan geen verbinding maken met het WiFi-thuisnetwerk.	Onjuiste gebruikersnaam of onjuist wachtwoord ingevoerd voor WiFi-thuisnetwerk.	Voer de juiste gebruikersnaam en het juiste wachtwoord in voor het WiFi-thuisnetwerk.
		Onjuiste app geïnstalleerd.	Download en installeer de ECOVACS HOME-app
		DEEBOT bevindt zich buiten bereik van uw WiFi-thuisnetwerk.	Zorg ervoor dat DEEBOT zich binnen bereik van uw WiFi-thuisnetwerk bevindt.
		Netwerkconfiguratie is gestart voordat DEEBOT klaar was.	Zet de aan/uit-schakelaar AAN. Druk op de RESET-knop. DEEBOT is klaar voor netwerkconfiguratie wanneer het WiFi-indicatielampje langzaam knippert.
		DEEBOT ondersteunt geen 5 GHz WiFi.	Zorg ervoor dat de robot is verbonden met een 2,4 GHz WiFi-netwerk.
		Het besturingssysteem van uw smartphone moet worden bijgewerkt.	Werk het besturingssysteem van uw smartphone bij.

Nr.	Storing	Mogelijke oorzaken	Oplossingen
10	DEEBOT maakt niet het hele gebied schoon.	Het schoonmaakgebied is niet opgeruimd.	Verwijder kleine voorwerpen van de vloer en ruim het schoonmaakgebied op voordat DEEBOT begint met schoonmaken.
11	Het DEEBOT-reservoir raakt los tijdens het gebruik.	Het reservoir is niet goed geplaatst.	Zorg ervoor dat het DEEBOT-reservoir vastklikt bij het plaatsen.
12	De zijborstels van DEEBOT raken los tijdens het gebruik.	De zijborstels zijn niet correct geplaatst.	Zorg ervoor dat de zijborstels vastklikken bij het plaatsen.
13	DEEBOT start niet automatisch met legen nadat deze is teruggekeerd naar het automatische afzuigstation.	Het deksel van de stofcontainer is niet gesloten.	Sluit het deksel van de stofcontainer.
		De Antibacteriële stofzak is niet in het automatische afzuigstation geplaatst.	Plaats de Antibacteriële stofzak en sluit het deksel van de stofcontainer.
		Als u DEEBOT handmatig naar het automatische afzuigstation verplaatst, wordt DEEBOT niet automatisch gelegd.	Om er zeker van te zijn dat DEEBOT automatisch begint met leegmaken, dient u het automatische afzuigstation tijdens het schoonmaken niet op te pakken en te verplaatsen.
		DEEBOT keert terug naar het automatische afzuigstation wanneer Video Manager wordt uitgevoerd in de app.	Dit is normaal.
		De modus Niet storen is ingeschakeld in de ECOVACS HOME-app	Dit is normaal. Schakel de modus Niet storen uit in de app of start het automatische afzuigstation handmatig.
		De Antibacteriële stofzak is vol.	Plaats de Antibacteriële stofzak terug en sluit het deksel van de stofcontainer.
		Als de mogelijke oorzaken kunnen worden uitgesloten, is er mogelijk sprake van een defect onderdeel.	Neem contact op met de klantenservice.

Nr.	Storing	Mogelijke oorzaken	Oplossingen
14	DEEBOT kan de stofhouder niet automatisch legen.	De stofhouder voor automatisch legen is niet geplaatst.	Plaats de stofhouder voor automatisch legen met de twee bijbehorende uitlaten aan de onderkant.
		De Antibacteriële stofzak is vol.	Plaats de Antibacteriële stofzak terug en sluit het deksel van de stofcontainer.
		Er zit vuil in de uitlaten van de stofhouder voor automatisch legen.	Verwijder de stofhouder voor automatisch legen en haalt het vuil uit de uitlaten.
		Stofafzuigslang is geblokkeerd.	Reinig de stofafzuigslang.
15	Er zit vuil in de stofcontainer.	Fijne deeltjes worden door de Antibacteriële stofzak in de stofcontainer geabsorbeerd.	Maak het deksel en de binnenwand van de stofcontainer schoon.
		De Antibacteriële stofzak is beschadigd.	Controleer de Antibacteriële stofzak en vervang deze.
16	DEEBOT lekt stof of vuil tijdens het schoonmaken.	Er zit vuil in de uitlaten voor automatisch legen.	Verwijder de stofhouder voor automatisch legen en haal het vuil weg.
17	De basis is vies.	De hoofdborstel bevat vuil en moet worden schoongemaakt.	Maak de hoofdborstel schoon.

WiFi-verbinding

Controleer voordat u WiFi instelt of uw DEEBOT, mobiele telefoon en WiFi-netwerk aan de volgende vereisten voldoen.

Vereisten voor DEEBOT en mobiele telefoon

- DEEBOT is volledig opgeladen en de aan/uit-schakelaar van DEEBOT is ingeschakeld.
- Het WiFi-statuslampje knippert langzaam.
- Schakel de mobiele gegevens van de mobiele telefoon uit (u kunt deze na de configuratie weer inschakelen).

WiFi-netwerkvereisten

- U gebruikt een 2,4GHz- of gemengd 2,4/5GHz-netwerk.
- Uw router ondersteunt het 802.11b/g/n- en IPv4-protocol.
- Gebruik geen VPN (Virtual Private Network) of proxyserver.
- Gebruik geen verborgen netwerk.
- WPA en WPA2 met TKIP-, PSK-, AES/CCMP-codering.
- WEP EAP (Enterprise Authentication Protocol) wordt niet ondersteund.
- Gebruik WiFi-kanalen 1-11 in Noord-Amerika en kanalen 1-13 buiten Noord-Amerika (raadpleeg de lokale regelgeving).
- Als u een netwerkextender/-repeater gebruikt, zijn de netwerknaam (SSID) en het wachtwoord hetzelfde als uw primaire netwerk.

Technische specificaties

Model	DBX41				
Nominaal ingangsvermogen	20 V \equiv 1 A				
Model van automatisch afzuigstation	CH1918			CH1822 (afzonderlijk verkrijgbaar)	
Nominaal ingangsvermogen (opladen)	Alleen voor de Europese Unie	220-240V~ 50-60 Hz 0,3A	Ingang	100-240 V~ 50-60 Hz 0,5 A	
	Alleen voor Rusland	220 V~ 50-60 Hz 0,3A			
	Nominaal uitgangsvermogen	20 V \equiv 1 A		Uitgang	20 V \equiv 1 A
Vermogen (automatisch legen)	1000W		/		
Frequentiebanden	2400-2483,5 MHz				
Stroomverbruik indien uitgeschakeld	Minder dan 0,50 W.				
Stroomverbruik bij stand-by in netwerk	Minder dan 2,00 W.				

Uitgangsvermogen van de WiFi-module is minder dan 100 mW.

Opmerking: Technische en ontwerpgegevens kunnen worden gewijzigd in het kader van continue productverbetering.

Ecovacs Robotics Co., Ltd.

No.518 Songwei Road, Wusongjiang industry Park, Guoxiang Street,
Wuzhong District, Suzhou, Jiangsu, China.