

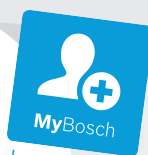

BOSCH

Register your
new device on
MyBosch now and
get free benefits:
[bosch-home.com/
welcome](https://bosch-home.com/welcome)



Citrus press

MUZ4ZP1

[de]	Gebrauchsanleitung	Zitruspresse	2
[en]	Instruction manual	Citrus press	3
[fr]	Mode d'emploi	Presse-agrume	4
[it]	Istruzioni per l'uso	Spremiagrumi	5
[nl]	Gebruiksaanwijzing	Citruspers	6
[da]	Brugsanvisning	Citruspresser	7
[no]	Bruksanvisning	Sitruspesse	8
[sv]	Bruksanvisning	Citruspress	9
[fi]	Käyttöohje	Sitruspuserrin	10
[es]	Instrucciones de uso	Exprimidor	11
[pt]	Instruções de serviço	Espremedor de citrinos	12
[el]	Οδηγίες χρήσης	Λεμονοσιτήτης	13
[tr]	Kullanım kılavuzu	Narenciye sıkacağı	14
[pl]	Instrukcja obsługi	Wyciskarka do cytrusów	15
[hu]	Használati utasítás	Citrusprés	16
[uk]	Інструкція з експлуатації	Цитрус-прес	17
[ru]	Инструкция по эксплуатации	Пресс для отжима сока citrusовых плодов	18
[ar]	إرشادات الاستخدام	عصارة الحمضيات	19

Zu Ihrer Sicherheit

Dieses Zubehör ist für die Küchenmaschine MUM4... bestimmt.

Gebrauchsanleitung der Küchenmaschine beachten.

Dieses Zubehör ist nur geeignet zum Auspressen von Zitrusfrüchten, wie z. B. Zitronen, Orangen, Grapefruit. Es darf nicht zur Verarbeitung von anderen Gegenständen bzw. Substanzen benutzt werden.

Sicherheitshinweise für dieses Gerät

Zitruspresse nur in der aufgeführten Arbeitsposition verwenden.

Zitruspresse nur im komplett zusammengesetztem Zustand verwenden.

Zitruspresse nur bei Stillstand des Antriebs aufsetzen/abnehmen.

Auf einen Blick

Bitte Bildseiten ausklappen.

Bild 

- 1 Sieb mit Auspresskegel
- 2 Auffangbehälter

Bild 

Arbeitspositionen

- a für kleine Verarbeitungsmengen
- b für große Verarbeitungsmengen

Zitruspresse vor dem ersten Gebrauch gründlich reinigen, siehe „Reinigen und Pflegen“.

Bedienen

Bild 

- Entriegelungstaste drücken und Schwenkarm in Arbeitsposition bringen.
- Antriebsschutzdeckel vom Antrieb der Zitruspresse abnehmen.
- Sieb in den Auffangbehälter einsetzen.
- Zitruspresse auf das Grundgerät aufsetzen und im Uhrzeigersinn bis zum Anschlag drehen.

Hinweis: Sieb muss nach dem Befestigen vollständig im Auffangbehälter sitzen (siehe **Bild **). Bei Bedarf Sieb etwas drehen.

- Netzstecker einstecken.

Achtung!

Die Zitruspresse nur betreiben, wenn unter dem Saftauslauf ein Gefäß steht.

Maximale Verarbeitungsmenge:

ca. 1 kg Zitrusfrüchte.

- Drehschalter auf Stufe 2 stellen.
- Frucht auf den Auspresskegel drücken.
- Zum Entsaften des Fruchtfleisches den Drehschalter kurz auf Stufe 4 stellen.

Nach der Arbeit

- Gerät am Drehschalter ausschalten.
- Zitruspresse gegen den Uhrzeigersinn drehen und abnehmen.
- Zitruspresse reinigen.

Reinigen und Pflegen

Achtung!

Keine scheuernden Reinigungsmittel verwenden. Oberflächen können beschädigt werden.

Alle Teile sind spülmaschinenfest.

Kunststoffteile in der Spülmaschine nicht einklemmen, da Verformung möglich.

Tipp: Zum besseren Reinigen kann der obere Rand des Siebes abgenommen werden.

Änderungen vorbehalten.

For your safety

This accessory is suitable for the food processor MUM4... .
 Follow the operating instructions for the food processor MUM4... .
 This accessory is suitable for pressing the juice out of citrus fruits,
 e.g. oranges, grapefruits, lemons.
 It must not be used for processing other objects or substances.

Safety instructions for this appliance

Use the citrus press in the specified operating position only.
 The citrus press must be completely assembled before use.
 Do not attach/remove the citrus press until the drive is at a standstill.

Overview

Please fold out the illustrated pages.

Fig. A

- 1 Strainer with pressing cone
- 2 Bowl

Fig. B

Operating positions

- a for processing small quantities
- b for processing large quantities

Thoroughly clean the citrus press before using for the first time, see "Cleaning and care".

Operating the appliance

Fig. C

- Press release button and move swivel arm into the operating position.
- Remove drive cover from the drive of the citrus press.
- Insert strainer in the bowl.
- Place citrus press on the base unit and turn all the way in a clockwise direction.
 Note: Following attachment, filter must be situated fully in the bowl (see **Fig. C-5b**).
 If required, turn filter slightly.
- Insert the mains plug.

Warning!

Before operating the citrus press, place a receptacle under the juice outlet.

*Maximum processing quantity:
 approx. 1 kg of citrus fruit.*

- Set rotary knob to setting 2.
- Press fruit on the pressing cone.
- To extract the juice from the fruit pulp, briefly set the rotary switch to setting 4.

After using the appliance

- Switch off the appliance with the rotary switch.
- Rotate the citrus press in an anti-clockwise direction and remove.
- Clean the citrus press.

Cleaning and servicing

Attention!

*Do NOT use abrasive cleaning agents.
 Surfaces may be damaged.*

All parts are dishwasher-safe.
 Do not wedge plastic parts in the dishwasher as they could warp.

Tip: To improve cleaning, the upper edge of the strainer can be removed.

Pour votre sécurité

Les accessoires sont adaptés au robot culinaire MUM4... .
 Respectez la notice d'utilisation du robot culinaire MUM4... .
 Cet accessoire convient pour presser uniquement les agrumes, par exemple les citrons, oranges, pamplemousses.
 Il ne doit pas servir à traiter d'autres objets ou substances.

Consignes de sécurité pour cet appareil

N'utilisez le presse-agrumes que sur la position de service indiquée.
 N'utilisez le presse-agrumes qu'à l'état entièrement assemblé.
 Ne retirez / posez le presse-agrumes qu'après que le moteur s'est immobilisé.

Vue d'ensemble

Veillez déplier les volets illustrés.

Figure

- 1 Tamis avec cône de pressage
- 2 Bac de récupération

Figure

Positions de travail

- a Pour petites quantités à traiter
- b Pour grandes quantités à traiter

Nettoyez soigneusement le presse-agrumes avant de l'utiliser pour la première fois ; voir « Nettoyage et entretien ».

Utilisation

Figure

- Appuyez sur la touche de déverrouillage et amenez le bras basculant en position de travail.
- Retirez le couvercle protégeant l'entraînement du presse-agrumes.
- Mettez l'insert passoire dans le récipient de récupération.
- Posez le presse-agrumes sur l'appareil de base puis tournez dans le sens des aiguilles d'une montre jusqu'à la butée.
 Remarque : Après l'avoir fixé, il faut que la passoire soit intégralement en assise dans le récipient de récupération (voir **figure -5b**).
 Si nécessaire tournez un peu la passoire.
- Introduire la fiche dans la prise de courant.

Attention !

Ne faites fonctionner le presse-agrumes qu'après avoir placé un récipient sous la sortie du jus.

Quantité préparable maximale : env. 1 kg d'agrumes.

- Ramenez l'interrupteur rotatif sur la position 2.
- Appuyez le fruit sur le cône de pressage.
- Pour centrifuger la pulpe, réglez brièvement la pulpe sur la position 4.

Après le travail

- Éteignez l'appareil par l'interrupteur rotatif.
- Tournez le presse-agrumes en sens inverse des aiguilles d'une montre puis retirez-le.
- Nettoyez le presse-agrumes.

Nettoyage et entretien

Attention !

N'utilisez pas de détergent abrasif. Vous risquez d'endommager les surfaces.

Toutes les pièces vont au lave-vaisselle. Ne coincez pas les pièces en plastique dans le lave-vaisselle car elles risquent de se déformer.

Un conseil : Pour faciliter le nettoyage, vous pouvez retirer le bord supérieur de l'insert passoire.

Per la vostra sicurezza

L'accessorio è idoneo per la macchina da cucina MUM4...
 Seguire le istruzioni per l'uso della macchina da cucina MUM4...
 Questo apparecchio è idoneo solo a spremere agrumi, come ad es. limoni, aranci, pompelmi. Non è idoneo a lavorare altri oggetti o sostanze.

⚠ Avvertenze di sicurezza per questo apparecchio

Usare lo spremiagrumi solo nella posizione di lavoro indicata.
 Usare lo spremiagrumi solo nello stato di montaggio completo.
 Applicare/rimuovere lo spremiagrumi solo quando il motore è fermo.

Guida rapida

Aprire le pagine con le figure.

Figura A

- 1 Filtro con cono di spremitura
- 2 Contenitore di raccolta

Figura B

Posizioni di lavoro

- a per piccole quantità di lavorazione
 b per grandi quantità di lavorazione

Al primo uso pulire accuratamente lo spremiagrumi, vedi capitolo «Pulizia e cura».

Uso

Figura C

- Premere il pulsante di sblocco e portare il braccio oscillante in posizione di lavoro.
- Rimuovere il coperchio di sicurezza dall'ingranaggio dello spremiagrumi.
- Mettere il filtro nel contenitore di raccolta.
- Applicare lo spremiagrumi sull'apparecchio base e ruotarlo in senso orario fino all'arresto.
 Nota: dopo il fissaggio il filtro deve essere correttamente in sede nel contenitore di raccolta (vedi **figura C-5b**).
 Se necessario ruotare un poco il filtro.
- Inserire la spina.

Attenzione!

Mettere lo spremiagrumi in funzione solo se sotto l'uscita succo vi è un contenitore.

Quantità massima di lavorazione:

ca. 1 kg di agrumi.

- Ruotare la manopola su velocità 2.
- Premere il frutto sul cono di spremitura.
- Per centrifugare la polpa di frutta disporre brevemente l'interruttore rotante sul grado 4.

Dopo il lavoro

- Spegnere l'apparecchio con l'interruttore rotante.
- Ruotare lo spremiagrumi in senso antiorario e rimuoverlo.
- Lavare lo spremiagrumi.

Pulizia e cura

⚠ Attenzione!

*Non utilizzare detergenti abrasivi.
 Possibili danni alle superfici.*

Tutte le parti sono lavabili in lavastoviglie.
 Per evitare possibili deformazioni, non incastrare le parti di plastica nella lavastoviglie.

Consiglio: per una migliore pulizia il bordo superiore del filtro può essere rimosso.

Voor uw veiligheid

Het toebehoren is geschikt voor de keukenmachine MUM4... .
De gebruiksaanwijzing van de keukenmachine MUM4... in acht nemen.
Dit toebehoren is uitsluitend geschikt voor het uitpersen van citrusvruchten, zoals bijv. citroenen, sinaasappels, grapefruit. Het mag niet worden gebruikt voor het verwerking van andere voorwerpen of substanties.

Veiligheidsvoorschriften voor dit apparaat

Citruspers alleen gebruiken in de afgebeelde werkstand.
Citruspers alleen in compleet samengebouwde toestand gebruiken.
Citruspers alleen aanbrengen/verwijderen wanneer de aandrijving stilstaat.

In één oogopslag

De pagina's met afbeeldingen uitklappen
a.u.b.

Afb. 

- 1 Zeef met perskegel
- 2 Opvangbakje

Afb. 

Bedrijfsposities

- a voor kleine verwerkingshoeveelheden
b voor grote verwerkingshoeveelheden

Citruspers voor het eerste gebruik grondig reinigen, zie „Reinigen en onderhoud”.

Bedienen

Afb. 

- Ontgrendelknop indrukken en de draaiarm op de werkstand zetten.
- Aandrijvingsbeschermdeksel verwijderen van de aandrijving van de citruspers.
- Zeef aanbrengen in het opvangbakje.
- Citruspers op het basisapparaat plaatsen en met de klok mee tot aan de aanslag draaien.

Opmerking: De zeef moet na bevestiging volledig in het opvangbakje zitten (zie **afb. -5b**). Eventueel de zeef iets draaien.

- Stekker in wandcontactdoos doen.

Attentie!

De citruspers alleen gebruiken wanneer er een opvangbakje onder de sapuitloop staat. Maximale verwerkingshoeveelheid: ca. 1 kg citrusvruchten.

- Draaischakelaar op stand 2 zetten.
- Vrucht op de perskegel drukken.
- Vruchtvlees ontdoen van sap: draaischakelaar kort op stand 4 zetten.

Na gebruik

- Apparaat uitschakelen met de draaischakelaar.
- Citruspers tegen de klok in draaien en verwijderen.
- Citruspers reinigen.

Reiniging en onderhoud

 **Attentie!**

Geen schurende reinigingsmiddelen gebruiken. De oppervlakken kunnen beschadigd raken.

Alle delen kunnen in de afwasautomaat worden gereinigd.

Kunststof onderdelen niet vastklemmen in de afwasautomaat, ze kunnen vervormd raken.

Tip: Om de reiniging te vergemakkelijken kan de bovenrand van de zeef worden verwijderd.

Wijzigingen voorbehouden.

For din egen sikkerheds skyld

Dette tilbehør er egnet til køkkenmaskinen MUM4... .

Læs og overhold brugsanvisningen til køkkenmaskinen MUM4... .

Dette tilbehør er kun beregnet til at presse citrusfrugter som f.eks. citroner, appelsiner og grapefrugter. Den må ikke bruges til forarbejdning af andre genstande eller substanser.

⚠ Sikkerhedsoplysninger til dette apparat

Citruspressen må kun bruges i den angivende arbejdsposition.

Citruspressen må kun bruges, når den er samlet rigtigt.

Citruspressen må kun sættes på/tages af, når drevet står stille.

Overblik

Fold billedsiderne ud.

Billede

- 1 Si med pressekegle
- 2 Beholder

Billede

Arbejdspositioner

- a til små mængder
- b til store mængder

Citruspressen skal rengøres grundigt, før den tages i brug første gang (se „Rengøring og pleje“).

Betjening

Billede

- Tryk på sikkerhedskontakten og stil svingarmen i arbejdsposition.
- Tag låget til drevudtag af drevet på citruspressen.
- Sæt sien ind i opfangningsbeholderen.
- Sæt citruspressen på grundmodellen og drej den helt til højre indtil stop.
Bemærk: Sien skal sidde helt fast i opfangningsbeholderen, når den er fastgjort (se **Billede C-5b**). Drej sien en smule efter behov.
- Netstikket sættes i stikkontakten.

Pas på!

Der skal altid være anbragt en skål under saftudløbet, når citruspressen benyttes.

Max. forarbejdningmængde:

ca. 1 kg citrusfrugter.

- Stil grebet på trin 2.
- Tryk frugten på pressekeglen.
- Stil grebet kort på trin 4 for at presse saften ud af frugtkødet.

Efter arbejdet

- Sluk for apparatet med grebet.
- Drej citruspressen til venstre og tag den af.
- Rengøres citruspressen.

Rengøring og pleje

OBS!

Benyt ingen skurende rengøringsmidler. Overfladerne kan beskadiges.

Alle dele tåler opvaskemaskine. Forsøg ikke at klemme kunststofdele fast i opvaskemaskinen, da de kan blive deformet.

Tip: Den øverste kant på sien kan tages af. Det letter rengøringsarbejdet.

Ændringer forbeholdes.

For din egen sikkerhet

Dette tilbehøret er beregnet for kjøkkenmaskinen MUM4....

Ta hensyn til bruksanvisningen for kjøkkenmaskinen MUM4...

Dette tilbehøret er kun egnet for pressing av sitrusfrukt som f. eks. sitroner, appelsiner, grapefrukt.

Det må ikke brukes til bearbeiding av andre gjenstander, hhv. substanser.

Sikkerhetsveiledninger for dette apparatet

Sitruspressen må kun brukes i den oppførte arbeidsposisjonen.

Sitruspressen må kun brukes i komplett sammensatt tilstand.

Sitruspressen må kun settes på/tas av når drevet står stille.

En oversikt

Klaff ut siden med billedtekster.

Bilde

- 1 Sil med pressekjegle
- 2 Beholder

Bilde

Arbeidsposisjoner

- a for små mengder som skal tilberedes
- b for store mengder som skal bearbeides

Sitruspressen må rengjøres grundig før bruk, se "Rengjøring og pleie".

Betjening

Bilde

- Trykk utløsningstasten og sett svingarmen i arbeidsposisjonen.
- Venedekselet tas av drevet på sitruspressen.
- Silen settes inn i beholderen.
- Sitruspressen settes på basismaskinen og dreies i klokkenes retning inntil anslag. Henvisning: Silen må etter festet sitte fullstendig nede i oppfangingsbeholderen (se **Bilde -5b**). Om nødvendig må silen dreies noe.
- Stikk inn støpselet.

Obs!

Sitruspressen må kun brukes når det er satt en beholder under som kan fange opp saften.

Maksimal mengde som kan bearbeides:

ca. 1 kg sitrusfrukt.

- Sett dreiebryteren på trinn 2.
- Frukten trykkes så på kjeglen.
- For å presse ut fruktkjøttet settes dreiebryteren på trinn 4 i kort tid.

Etter arbeidet

- Slå maskinen av med dreiebryteren.
- Sitruspressen dreies imot klokkenes retning og tas av.
- Rengjøring av sitruspressen.

Rengjøring og pleie

Obs!

Ikke bruk skurende rengjøringsmidler. Overflatene kan bli skadet.

Alle delene kan vaskes i oppvaskmaskin. Ikke klem deler av kunststoff fast i maskinen, da de kan bli deformert.

Tips: For bedre rengjøring kan den øvre kanten på silen tas av.

För din säkerhet

Detta tillbehör passar till köksmaskinen MUM4... .

Följ bruksanvisningen till köksmaskinen MUM4... .

Detta tillbehör är endast lämpligt för att pressa juicen ur citrusfrukter, som t.ex. citroner, apelsiner, grapefruit. Den får inte användas för att bearbeta andra föremål resp. substanser.

⚠ Säkerhetsanvisningar för denna apparat

Citruspressen får endast användas i det anvisade arbetsläget.

Citruspressen måste vara komplett ihopmonterad innan den får användas.

Sätta fast/lossa citruspressen endast när drivuttaget står stilla!

Översikt bilderna

Vik först ut uppslaget med bilder.

Bild A

- 1 Sil med presskulle
- 2 Behållare

Bild B

Arbetslägen för funktionsarmen

- a för små bearbetningsmängder
- b för stora bearbetningsmängder

Rengör citruspressen grundligt före första användningen, se avsnittet "Rengöring och skötsel".

Montering och start

Bild C

- Tryck på låsknappen och fäll upp den ställbara drivarmen till arbetsläge.
- Lossa skyddslocket över drivuttaget till citruspressen.
- Sätt in silen med silkorgen.
- Sätt citruspressen på motorstativet och vrid medurs till stoppet.
Viktigt: Silen måste sitta ordentligt fast i silkorgen (se **Bild C-5b**).
Vrid eventuellt silen vid behov.
- Sätt stickkontakten i ett vägguttag.

Obs!

Starta inte citruspressen förrän du ställt ett kärl under öppningen där saften kommer ut.

Maximal bearbetningsmängd:

ca. 1 kg citrusfrukter.

- Vrid strömvredet till läge hastighet 2.
- Tryck frukten mot presskullen.
- Låt maskinen gå ytterligare några sekunder på hastighet 4 för att få ut de sista dropparna ur fruktköttet.

Efter arbetet

- Stäng av maskinen med strömvredet.
- Vrid citruspressen moturs och lyft av den.
- Rengör citruspressen.

Rengöring och skötsel

⚠ Var försiktig!

*Använd inga starka rengöringsmedel.
Motorstativets yta kan skadas.*

Samtliga delar kan rengöras i diskmaskin. Ställ delarna på sådant sätt i diskmaskinen att de inte kan deformeras under diskningen. Kläm inte fast dem. Diska i överkorgen på äldre diskmaskiner.

Tips: För enklare rengöring kan den övre delen av silen lossas.

Rätten till ändringar förbehålles.

Turvallisuusasiaa

Tämä varuste soveltuu käytettäväksi yleiskoneen MUM4... kanssa. Noudata yleiskoneen MUM4... käyttöohjeita.

Tämä varuste soveltuu vain sitrushedelmien kuten sitruunoiden, appelsiinien ja greippien mehuksi puristamiseen. Sitä ei saa käyttää muiden tarvikkeiden tai aineiden hienontamiseen.

Laitetta koskevat turvallisuusohjeet

Käytä sitruspuserrinta vain ilmoitetussa käyttöasennossa.

Käytä sitruspuserrinta vain, kun sen kaikki osat ovat paikoilleen kiinnitettyinä.

Irrota ja kiinnitä sitruspuserrin vain, kun moottori on pysähtynyt.

Laitteen osat

Käännä esiin kuvasivut

Kuva 

- 1 Siivilä ja puserrin
- 2 Kulho

Kuva 

Käyttöasennot

- a pienet määrät
- b suuret määrät

Puhdista sitruspuserrin huolellisesti ennen ensimmäistä käyttökertaa, katso »Puhdistus«.

Käyttö

Kuva 

- Paina avaamispainiketta ja käännä varsi käyttöasentoon.
- Irrota sitruspuserrimen käyttöliitännän suojakansi.
- Kiinnitä siivilä kulhoon.
- Aseta sitruspuserrin käyttöliitännän päälle ja käännä myötäpäivään vasteeseen asti. Ohje: Siivilän tulee olla kiinnittämisen jälkeen kunnolla paikallaan kulhossa (katso **kuva -5b**). Käännä siivilää jonkin verran tarvittaessa.
- Laita pistotulppa pistorasiaan.

Huom.!

Käytä sitruspuserrinta vain, kun mehun ulostuloaukon alapuolella on astia.

*Maksimi käsittelymäärä:
noin kilo sitrushedelmiä.*

- Aseta valitsin asentoon 2.
- Paina hedelmää puserrinosaa vasten.
- Puserra hedelmäliha mehuksi asettamalla valitsin hetkeksi asentoon 4.

Käytön jälkeen

- Pysäytä kone valitsimesta.
- Käännä sitruspuserrinta vastapäivään ja irrota.
- Puhdista sitruspuserrin.

Puhdistus

 **Huom.!**

Älä käytä hankaavia puhdistusaineita. Laitteen pinnat voivat vaurioitua.

Kaikki osat ovat konepesun kestäviä. Varo, että muoviosat eivät jää puristuksiin astianpesukoneessa, niiden muoto saattaa muuttua pesun aikana.

Vinkki: Voit irrottaa yläreunuksen siivilästä, jolloin puhdistus käy helpommin.

Oikeudet muutoksiin pidätetään.

Robert Bosch Hausgeräte GmbH

Observaciones para su seguridad

El presente accesorio es adecuado para su uso en combinación con el robot de cocina MUM4.... . Ténganse presentes las instrucciones de uso de la unidad básica (robot de cocina).

El presente accesorio solo es adecuado para exprimir cítricos, por ejemplo limones, naranjas, pomelos. El aparato no deberá usarse para elaborar otros productos o sustancias.

⚠ Advertencias de seguridad para este aparato

Utilizar el exprimidor de cítricos sólo en la posición de trabajo indicada. Utilizar el exprimidor de cítricos sólo estando completamente armado. Montar o retirar el exprimidor de cítricos sólo con el accionamiento completamente parado.

Descripción del aparato

Despliegue, por favor, las páginas con las ilustraciones.

Fig. A

- 1 Tamiz con cono exprimidor
- 2 Jarra para recoger el zumo

Fig. B

Posiciones de trabajo

- a para elaborar pequeñas cantidades de alimentos
- b para elaborar grandes cantidades de alimentos

Limpiar el exprimidor de cítricos a fondo antes de usarla por vez primera.

Véase a este respecto también el capítulo «Cuidados y limpieza».

Usar el aparato

Fig. C

- Pulsar la tecla de desbloqueo y colocar el brazo giratorio en la posición de trabajo.
- Retirar la tapa protectora del accionamiento del exprimidor de cítricos.
- Colocar el tamiz en la jarra del exprimidor.
- Montar el exprimidor sobre la base motriz y girarlo hacia la derecha (sentido de marcha de las agujas del reloj), hasta el tope. Tras fijarlo, el tamizador deberá estar completamente asentado en la jarra del exprimidor (véase Fig. C-5b). En caso necesario, girar ligeramente el tamizador.
- Introducir el cable de conexión en la toma de corriente.

¡Atención!

Usar el exprimidor sólo con un recipiente adecuado situado debajo de boca de descarga de la jarra de zumo.

Máxima cantidad de elaboración:
aprox. 1 kg de cítricos.

- Colocar el mando giratorio en la posición 2.
- Presionar la fruta contra el cono exprimidor.
- Para exprimir la pulpa, colocar el mando giratorio brevemente en la posición 4.

Tras concluir el trabajo

- Desconectar el aparato a través del mando giratorio.
- Girar el exprimidor de cítricos hacia la izquierda (sentido de marcha contrario al de las agujas del reloj) y retirarlo de la base motriz.
- Limpiar el exprimidor de cítricos.

Cuidados y limpieza

⚠ ¡Atención!

No emplear agentes agresivos o abrasivos. Las superficies pueden resultar dañadas.

Todas las piezas se pueden lavar en el lavavajillas.

Al colocar las piezas de plástico en el lavavajillas, prestar atención a no aprisionarlas, de lo contrario podrían sufrir deformaciones.

Consejo práctico: Para facilitar la limpieza se puede retirar la parte superior del tamiz.

Para sua segurança

Este acessório destina-se ao robot de cozinha MUM4... .

Observar as Instruções de Serviço do robot de cozinha MUM4... .

Este acessório só é adequado para espremer citrinos, p. ex., limões, laranjas e toranjas. Não pode ser utilizado para tribalhar com outros tipos de objectos ou substâncias.

Indicações de segurança para este aparelho

Só utilizar o espremedor de citrinos na posição de trabalho apresentada.

Só utilizar o espremedor de citrinos na situação de completamente montado.

Só colocar/retirar o espremedor de citrinos com o accionamento completamente parado.

Panorâmica do aparelho

Por favor, desdobre as páginas com as ilustrações.

Fig. 

- 1 Passador com cone espremedor
- 2 Recipiente

Fig. 

Posições de trabalho

- a para preparação de pequenas quantidades
- b para a preparação de grandes quantidades

Limpar bem o espremedor de citrinos, antes da primeira utilização, ver «Limpeza e manutenção».

Utilização do aparelho

Fig. 

- Pressionar a tecla de desbloqueamento e colocar o braço oscilante na posição de trabalho.
- Retirar a tampa de protecção do accionamento, antes do accionamento do espremedor de citrinos.
- Colocar o filtro no recipiente de recolha.
- Aplicar o espremedor de citrinos no aparelho base e rodar no sentido dos ponteiros do relógio até prender.
Indicação: O filtro tem que assentar completamente no recipiente de recolha depois da fixação (ver Fig. -5b).
Se necessário, rodar um pouco o filtro.
- Ligar a ficha à tomada.

Atenção!

Utilizar o espremedor de citrinos, só se existir um recipiente por baixo da saída de sumos.

Quantidade máxima a trabalhar: cerca de 1 kg de citrinos.

- Colocar o selector na posição fase 2.
- Pressionar a fruta sobre o cone.
- Para espremer a polpa da fruta, posicionar o interruptor na fase 4 por breves instantes.

Depois do trabalho

- Desligar o aparelho através do selector.
- Rodar o espremedor de citrinos em sentido contrário ao dos ponteiros do relógio e retirá-lo.
- Limpeza do espremedor de citrinos.

Limpeza e manutenção

Atenção!

Não utilizar, por isso, produtos de limpeza abrasivos. As zonas exteriores do aparelho podem ficar danificadas.

Todas as peças podem ser lavadas na máquina de lavar loiça.

Não prender as peças de plástico na máquina de lavar loiça, para evitar que sofram deformações.

Sugestão: Para limpar melhor, o aro superior do filtro pode ser retirado.

Για την ασφάλειά σας

Το εξάρτημα είναι κατάλληλο για την κουζίνομηχανή MUM4... .
 Προσέξτε τις οδηγίες χρήσης της κουζίνομηχανής MUM4... .
 Το παρόν εξάρτημα είναι κατάλληλο μόνο για το στύψιμο
 εσπεριδοειδών, όπως π.χ. λεμόνια, πορτοκάλια, γκρέιπφρουτ.
 Δεν επιτρέπεται να χρησιμοποιηθεί για την επεξεργασία άλλων
 αντικειμένων ή ουσιών.

⚠ Υποδείξεις ασφαλείας για την παρούσα συσκευή

Χρησιμοποιείτε τον στύψτη εσπεριδοειδών μόνο στην
 αναφερόμενη θέση εργασίας. Χρησιμοποιείτε τον στύψτη
 εσπεριδοειδών μόνο σε πλήρως συναρμολογημένη κατάσταση.
 Τοποθετήστε/Αφαιρέστε τον στύψτη εσπεριδοειδών μόνο με
 ακινητοποιημένη την κίνηση.

Με μια ματιά

**Παρακαλείσθε ν' ανοίξετε τις σελίδες
 με τις εικόνες.**

Εικόνα A

- 1 Φίλτρο με κώνος στυψίματος
- 2 Δοχείο περισυλλογής

Εικόνα B

Θέσεις εργασίας

- a** για μικρές ποσότητες επεξεργασίας
b για μεγάλες ποσότητες επεξεργασίας
 Πριν την πρώτη χρήση καθαρίζετε καλά τον
 στύψτη εσπεριδοειδών, βλ. "Καθαρισμός και
 φροντίδα".

Χειρισμός

Εικόνα C

- Πατήστε το πλήκτρο απασφάλισης και
 φέρτε τον στρεφόμενο βραχίονα στη
 θέση εργασίας.
- Αφαιρέστε το καπάκι προστασίας κίνησης
 από την κίνηση του στύψτη εσπεριδοειδών.
- Τοποθετήστε το φίλτρο μέσα στο δοχείο
 περισυλλογής χυμού.
- Τοποθετήστε τον στύψτη εσπεριδοειδών
 επάνω στη βασική συσκευή και στρέψτε
 τον στη φορά των δεικτών του ρολογιού
 μέχρι το τέρμα.
 Υπόδειξη: Το φίλτρο πρέπει μετά τη
 στερέωση να βρίσκεται πλήρως μέσα στο
 δοχείο συλλογής (βλ. **Εικόνα C-5b**).
 Αν χρειάζεται στρέψτε λίγο το φίλτρο.
- Βάζετε το φιν στην πρίζα.

Προσοχή!

*Λειτουργείτε τον στύψτη εσπεριδοειδών
 μόνον, όταν είναι τοποθετημένο δοχείο
 κάτω από την έξοδο χυμού.*

*Μέγιστη ποσότητα επεξεργασίας:
 περ. 1 kg εσπεριδοειδή.*

- Ρυθμίζετε τον περιστρεφόμενο διακόπτη
 στο βαθμίδα 2.
- Πιέστε το φρούτο επάνω στον κώνο
 στυψίματος.
- Για την αποχύμωση της σάρκας του
 φρούτου ρυθμίστε τον περιστροφικό
 διακόπτη για λίγο στη βαθμίδα 4.

Μετά την εργασία

- Θέτετε τη συσκευή με τον περιστρεφόμε-
 νο διακόπτη εκτός λειτουργίας.
- Στρέψτε τον στύψτη εσπεριδοειδών
 αντίστροφα προς τη φορά των δεικτών
 του ρολογιού και αφαιρέστε τον.
- Καθαρίστε τον στύψτη εσπεριδοειδών.

Καθαρισμός και φροντίδα

⚠ Προσοχή!

*Μη χρησιμοποιείτε μέσα καθαρισμού που
 χαράζουν. Οι επιφανείες μπορούν να
 υποστούν φθορές.*

Όλα τα μέρη πλένονται στο πλυντήριο
 πιάτων.

Προσέχετε να μη μαγκώσουν τα πλαστικά
 μέρη μέσα στο πλυντήριο πιάτων, διότι είναι
 δυνατόν να παραμορφωθούν.

Συμβουλή: Για τον καλύτερο καθαρισμό
 μπορεί να αφαιρεθεί η επάνω άκρη του
 φίλτρου.

Τηρούμε το δικαίωμα αλλαγών.

Kendi güvenliğiniz için

Bu aksesuar, MUM4... mutfak robotu için kullanılabilir.

MUM4... mutfak robotunun kullanma kılavuzuna dikkat ediniz.

Bu aksesuar sadece, örn. limon, portakal, greyfurt gibi narenciye türlerinin suyunun sıkılması için uygundur. Başka cisimlerin ya da maddelerin doğranması için kullanılmamalıdır.

▲ Bu cihaz için güvenlik bilgi ve uyarıları

Narenciye presini sadece bildirilmiş olan çalışma pozisyonunda kullanınız.

Narenciye presini sadece komple monte edilmiş şekilde kullanınız.

Narenciye presini sadece tahrik sistemi duruyorken takınız/çıkartınız.

Genel bakış

Lütfen resimli sayfaları açınız.

Resim 

1 Meyve suyu sıkma konisi ile birlikte süzgeç

2 Stok kabı

Resim 

İşletme pozisyonları

a az miktarda ilenecek malzeme için

b çok miktarda ilenecek malzeme için

Narenciye presini ilk kez kullanmadan önce iyice temizleyiniz, bakınız "Temizleme ve koruma".

Kullanılması

Resim 

- Kilidi açma tuşuna basınız ve çevrilen kolu çalışma pozisyonuna alınız.
- Narenciye presinin tahriğinden tahrik koruyucu kapağını çıkarınız.
- Süzgeci tutma kabına yerleştiriniz.
- Narenciye presini ana cihazın üzerine takınız ve sonuna kadar saatin çalışma yönünde çeviriniz.
- Bilgi: Süzgeç sabitlendikten sonra tamamen tutma kabının içine oturmalıdır (bakınız Resim -5b).
- Gerekirse süzgeci biraz çeviriniz.
- Elektrik fişini prize takınız.

Dikkat!

Narenciye presini sadece sıkılan meyve suyu çıkışı altına bir kap koyulmuşsa çalıştırınız.

İşlenebilecek azami miktar:

yakl. 1 kg narenciye ürünleri.

- Döner şalteri Kademe 2 konumuna ayarlayınız.
- Meyveyi, suyunu sıkma konisinin üzerine bastırınız.
- Meyvenin tortusundaki suyu çıkarmak için, döner şalteri kısaca 4 kademesine ayarlayınız.

İşiniz sona erdikten sonra

- Cihazı döner şalter üzerinden kapatınız.
- Narenciye presini saatin çalışma yönünün tersine doğru çeviriniz ve cihazdan çıkarınız.
- Narenciye sıkma ünitesinin temizlenmesi.

Cihazın temizlenmesi ve bakımı

▲ Dikkat!

Ovalama gerektiren deterjan veya temizlik malzemesi kullanmayınız.

Cihazın yüzeyi zarar görebilir.

Tüm parçalar bulaşık makinesinde yıkanmaya elverişlidir.

Plastik parçaları bulaşık makinesine yerleştirirken, sıkıştırılmamasına dikkat ediniz, aksi halde yıkama işlemi esnasında kalıcı deformasyonlar söz konusu olabilir!

Yararlı bilgi: Daha iyi temizlenmesi için, süzgecin üst kenarı çıkarılabilir.

Değişiklikler olabilir.

Dla własnego bezpieczeństwa

Przystawka przeznaczona jest do robota kuchennego MUM4....
Proszę przestrzegać również instrukcji obsługi robota kuchennego MUM4... .

Niniejsze wyposażenie nadaje się do wyciskania soku z owoców cytrusowych, np. z cytryn, pomarańczy, grejfrutów. Nie wolno używać urządzenia do obrobienia innych przedmiotów lub substancji.

⚠ Wskazówki bezpieczeństwa dla pracy z niniejszym urządzeniem

Wyciskarkę do owoców cytrusowych używać tylko w przedstawionej pozycji roboczej. Wyciskarkę do owoców cytrusowych można używać tylko wtedy, gdy jest kompletnie zmontowana.

Wyciskarkę do owoców cytrusowych zdejmować/nakładać tylko wtedy, gdy urządzenie nie jest włączone.

Opis urządzenia

Proszę otworzyć składane kartki z rysunkami.

Rysunek **A**

- 1 Sitko ze stożkiem wyciskającym
- 2 Zbiornik soku

Rysunek **B**

Pozycje robocze

- a dla małej ilości składników
- b dla dużej ilości składników

Przed pierwszym zastosowaniem dokładnie umyć wyciskarkę do owoców cytrusowych, patrz rozdział „Czyszczenie i pielęgnacja“.

Obsługa

Rysunek **C**

- Nacisnąć przycisk zwalniania blokady a ramię wychylić do odpowiedniej pozycji roboczej.
- Zdjąć z napędu wyciskarki do owoców cytrusowych pokrywę osłaniającą.
- Włożyć sitko do zbiornika soku.
- Nałożyć wyciskarkę do owoców cytrusowych na urządzenie i przekręcić aż do oporu w kierunku zgodnym z ruchem wskazówek zegara.
Wskazówka: Po zamocowaniu sitko musi być całkowicie usadowione w zbiorniku soku (patrz **rysunek C-5b**). W razie potrzeby sitko nieco przekręcić.
- Włożyć wtyczkę do gniazdka sieciowego.

Uwaga!

Wyciskarkę do owoców cytrusowych włączać tylko wtedy, jeżeli pod wylotem soku podstawione jest jakieś naczynie.

Maksymalna ilość obrabianych produktów: ok. 1 kg owoców cytrusowych.

- Nastawić przełącznik obrotowy na zakres 2.
- Przycisnąć owoc do stożka wyciskającego.
- W celu wyciśnięcia soku z miąższu, nastawić przełącznik obrotowy na krótko na zakres 4.

Po pracy

- Urządzenie wyłączyć przełącznikiem obrotowym.
- Wyciskarkę do owoców cytrusowych przekręcić w kierunku przeciwnym do ruchu wskazówek zegara i zdjąć.
- Wyczyścić wyciskarkę.

Czyszczenie i pielęgnacja

⚠ Uwaga!

Nie stosować żadnych szorujących środków czyszczących. Powierzchnia urządzenia może ulec uszkodzeniu.

Wszystkie części można myć w zmywarce do naczyń.

Zwracać uwagę na to, aby elementy z tworzywa sztucznego nie zostały zablokowane w zmywarce, ponieważ mogą ulec deformacji.

Wskazówka: W celu ułatwienia czyszczenia można zdjąć górny pierścień sitka.

Zastrzega się prawo wprowadzania zmian.

Az Ön biztonsága érdekében

A tartozék a MUM4... konyhai géphez alkalmas.

Tartsa be a MUM4... konyhai gép használati útmutatóját.

Ez a tartozék csak citrusfélék préselésére alkalmas, mint pl. citrom, narancs, grapefruit. Ne használja más tárgyak, ill. anyagok feldolgozására.

A gyártó által engedélyezett tartozékok használatával további alkalmazások lehetségesek.

Biztonsági előírások a készülékhez

A citrusgyümölcs-prést csak a bemutatott munkapozícióban használja.

A citrusgyümölcs-prést csak teljesen összeszerelt állapotban használja.

A citrusgyümölcs-prést csak a hajtómű álló helyzetében tegye fel/vegye le.

A készülék részei

Kérjük, hogy hajtsa ki a képes oldalt.

ábra

- 1 Szűrő préselőkúppal
- 2 Felfogótartály

ábra

Munkapozíciók

- a kis feldolgozási mennyiségekhez
- b nagy mennyiségek feldolgozásához

Az első használat előtt a citrusgyümölcs-prést alaposan tisztítsa meg, lásd a „Tisztítás és ápolás” fejezetet.

A készülék kezelése

ábra

- Nyomja meg a reteszelőgombot, és állítsa a lengőkart a munkapozícióba.
- A citrusgyümölcs-prés meghajtása előtt vegye le a meghajtómű védőfedelét.
- Tegye be a szűrőt a felfogótartályba.
- Tegye a citrusgyümölcs-prést az alapgépre és az óramutató járásával megegyező irányban ütközésig fordítsa el.

Megjegyzés: A rögzítést követően a szűrőnek teljes egészében a felfogótartályban kell elhelyezkednie (lásd **9-5b ábrát**).

Szükség esetén kissé fordítsa el a szűrőt.

- Dugja be a hálózati csatlakozódugót.

Figyelem!

A citrusgyümölcs-prést csak akkor működtesse, ha van edény a lékifolyó alatt.

Maximális feldolgozási mennyiség:

kb. 1 kg citrusféle gyümölcs.

- A forgókapcsolót állítsa 2 állásba.
- A gyümölcsöt nyomja a préselő kúpra.
- A nagy víztartalmú gyümölcsök kipréseléséhez rövid időre állítsa a forgókapcsolót a 4. fokozatra.

A munka befejezése után

- A készüléket kapcsolja ki a forgókapcsolóval.
- Forgassa a citrusgyümölcs-prést az óramutató járásával ellentétes irányba és vegye le.
- Citrusgyümölcs-prés tisztítása.

Tisztítás és ápolás

Figyelem!

Ne használjon súrolószert a készülék tisztításához. A készülék felülete megsérülhet.

Minden alkatrész tisztítható a mosogatógépben.

A műanyag alkatrészeket a mosogatógépben ne szorítsa be, mert deformálódhatnak.

Tipp: A jobb tisztítás érdekében a szűrő felső széle levehető.

Для Вашої безпеки

Це приладдя призначене для кухонного комбайну MUM4... . Дотримуйтеся інструкції з експлуатації кухонного комбайну. Це приладдя призначене тільки для вичавлювання соку із citrusових, напр., лимонів, апельсинів, грейпфрутів. Не можна використовувати для переробки інших предметів або матеріалів.

⚠ Вказівки з техніки безпеки для цього приладу

Використовуйте прес для citrusових лише в зазначеному робочому положенні. Використовуйте прес для citrusових лише в повністю зібраному вигляді. Вставляйте і знімайте прес для citrusових лише після повної зупинки приводу.

Короткий огляд

Будь ласка, розгорніть сторінки з малюнками.

Малюнок ❶

- 1 Сито з конусом для вичавлювання
- 2 Келих для соку

Малюнок ❷

Робочі положення

- a для невеликої кількості перероблюваних продуктів
- b для великої кількості перероблюваних продуктів

Перед першим використанням прес для citrusових слід ретельно почистити, дивіться розділ «Чистка і догляд».

Використання

Малюнок ❸

- Натисніть на кнопку розблокування і приведіть поворотний важіль в робоче положення.
- Зніміть захисну кришку з приводу преса для citrusових.
- Вставте сито до келиху для соку.
- Установіть прес для citrusових на основному блоку і поверніть за годинною стрілкою до упору. Вказівка: Сито повинно після фіксації повністю поміщатися в келиху для соку (див. **малюнок ❸-5b**).
- При потребі поверніть трохи сито.
- Ввімкніть вилку до розетки.

Увага!

Прес для citrusових вмикати лише з підставленою під отвір для витікання соку ємністю.

Максимальна кількість продуктів для переробки:

приблизно 1 кг citrusових фруктів.

- Перемикач включити на ступінь 2.
- Притисніть фрукт до конусу для вичавлювання.
- Для вичавлювання соку із перетертих фруктів ввімкніть перемикач коротко на ступінь 4.

Після роботи

- Вимкніть прилад, повернувши перемикач.
- Поверніть прес для citrusових проти годинної стрілки і зніміть.
- Чистення преса для citrusових.

Чистення та догляд

⚠ Увага!

Не застосовуйте ніяких абразивних засобів для чистення. На поверхнях можуть виникнути пошкодження.

Всі компоненти можна мити в посудомийній машині.

Компоненти із пластмаси в посудомийній машині не затискати, так як вони можуть деформуватися.

Порада: Для зручнішої чистки верхній край сита можна зняти.

Внесення змін не виключається.

Для Вашей безопасности

Эта принадлежность пригодна для использования в комплекте с кухонным комбайном MUM4... . Выполняйте указания, приведенные в инструкции по эксплуатации кухонного комбайна. Эта принадлежность предназначена только для выжимания сока из цитрусовых, напр., лимонов, апельсинов, грейпфрутов. Нельзя использовать для переработки других предметов или материалов.

Указания по технике безопасности для данного прибора

Используйте пресс для цитрусовых только в указанном рабочем положении. Используйте пресс для цитрусовых только в полностью собранном виде. Устанавливайте и снимайте пресс для цитрусовых только после полной остановки привода.

Комплектный обзор

Откройте, пожалуйста, страницы с рисунками.

Рисунок

- 1 Сито с конусом для отжима
- 2 Приемная емкость

Рисунок

Рабочие положения

- a** для переработки небольшого количества продуктов
- b** для переработки большого количества продуктов

Перед первым использованием тщательно почистите пресс для цитрусовых, смотрите «Чистка и уход».

Эксплуатация

Рисунок

- Нажмите на кнопку разблокировки и приведите поворотный кронштейн в рабочее положение.
- Снимите защитную крышку с привода пресса для цитрусовых.
- Вставьте сито в приемную емкость.
- Установите пресс для цитрусовых на основном блоке и поверните по часовой стрелке до упора.

Указание: Сито должно после фиксации полностью помещаться в приемной емкости (см. рисунок -5b).

При необходимости немного поверните сито.

- Вставьте вилку в розетку.

Внимание!

Пресс для цитрусовых включать только с подставленной под отверстием для вытекания сока емкостью.

Максимальное количество продуктов, которое можно перерабатывать с помощью данного бытового прибора за один раз: ок. 1 кг цитрусовых плодов.

- Переверните поворотный выключатель в положение Скорости 2.
- Прижмите фрукт к конусу для отжима.
- Для получения сока из мякоти поворотный выключатель следует на некоторое время перевести в положение 4.

По окончании работы

- Выключите прибор с помощью поворотного выключателя.
- Поверните пресс для цитрусовых против часовой стрелки и снимите.
- Почистите пресс для цитрусовых.

Чистка и уход

Внимание!

Не пользуйтесь абразивными чистящими средствами. Поверхность электроприбора может быть повреждена.

Все детали электроприбора можно мыть в посудомоечной машине.

Пластмассовые детали нельзя зажимать в машине между посудой, так как не исключена их деформация.

Рекомендация: Для упрощения чистки верхний ободок ситечка можно снять.

Право на внесение изменений оставляем за собой.

من أجل سلامتكم

يمكن استخدام الملحقات مع ماكينة المطبخ طراز... MUM 4. رجاء الرجوع إلى دليل استخدام ماكينة المطبخ طراز... MUM 4. هذا الملحق التكميلي صالح ومناسب فقط لعصر ثمار الموالح. وهذا ما ينطبق على سبيل المثال على الليمون (الحامض)، البرتقال، الليمون الهندي (الجريب فروت). لا يسمح باستخدام الجهاز لتفتيت أية أشياء أو أجسام أو عناصر أخرى.

⚠️ تنبيهات سلامة خاصة بهذا الجهاز

خطر حدوث إصابات!

يجب عدم استخدام عصارة الموالح إلا في وضع التشغيل المنصوص عليه في تعليمات الاستخدام هذه.

يجب عدم استخدام عصارة الموالح إلا عندما تكون في وضع كامل التركيب.

يجب عدم تركيب/إخراج عصارة الموالح إلا عندما تكون وحدة الإدارة موجودة في وضع السكون التام.

نظرة عامة

برجاء فتح صفحات الرسوم الإيضاحية

الصورة A

تنبيهه!
يجري تشغيل العصارة فقط إذا كان هناك إناءً موضوعاً تحت مجرى مرور العصير.

أقصى كمية يمكن إعدادها: حوالي 1 كيلو جرام من الموالح

- يتم ضبط المفتاح الدوار على الدرجة 2.
- يتم ضغط الثمرة على تجهيزة العصر الخروطية.
- لاستخلاص العصير بالكامل من لب الموالح يتم إدارة المفتاح الدوار لوقت قصير إلى الدرجة 4.
- لاستخلاص العصير بالكامل من لب الموالح يتم إدارة المفتاح الدوار لوقت قصير إلى الدرجة 4.

1 مصفاة مزودة بتجهيزة عصر مخروطية

2 إناء احتواء العصير

الصورة B

أوضاع التشغيل

a لإعداد الكميات الصغيرة

b لإعداد الكميات الكبيرة

يجب تنظيف عصارة الموالح جيداً قبل الاستخدام لأول مرة. أنظر «التنظيف والعناية بالجهاز».

التشغيل

الصورة C

- يتم ضغط زر فك تجهيزة إحكام الإغلاق ويتم تحريك الذراع المتراوح إلى وضع التشغيل.
- يتم استبعاد الغطاء الواقي لوحدة الإدارة الخاصة بعصارة الموالح.
- يتم تركيب المصفاة في إناء احتواء العصير.
- يتم تركيب عصارة الموالح في الجهاز الأساسي ويتم إدارتها في اتجاه دوران عقرب الساعة ومواصلة ذلك حتى تصل إلى مصد الإيقاف.
- تنبيه: بعد تثبيتها فإن المصفاة يلزم أن تكون مستقرة بالكامل في إناء احتواء العصير (أنظر الصورة 6b-C). عند الحاجة إلى ذلك يتم إدارة المصفاة بعض بقدر بسيط.
- يتم إدخال قابس الجهاز في مقبس تغذية بالكهرباء.

بعد الانتهاء من العمل

- يتم إيقاف تشغيل الجهاز بواسطة المفتاح الدوار.
- يتم إدارة عصارة الموالح في عكس اتجاه دوران عقرب الساعة ويتم إخراجها.
- يتم تنظيف عصارة الموالح.

التنظيف والعناية بالجهاز

⚠️ انتبه!

يجب عدم استخدام أية مواد تنظيف حادة أو خشنة. استخدام مثل هذه المواد يمكن أن يؤدي إلى إلحاق ضرر بالأسطح الخارجية.

إن كافة الأجزاء مهيأة للغسيل في غسالة الأواني. تجنب حشر الأجزاء المصنعة من البلاستيك حيث أن قد يطرأ من جراء ذلك تغيير على هيئتها. تلميح مفيد: الإطار العلوي للمصفاة قابل للإخراج من أجل تحقيق درجة أفضل من النظافة.

نحتفظ بحق إدخال التعديلات.



Thank you for buying a Bosch Home Appliance!

Register your new device on MyBosch now and profit directly from:

- **Expert tips & tricks for your appliance**
- **Warranty extension options**
- **Discounts for accessories & spare-parts**
- **Digital manual and all appliance data at hand**
- **Easy access to Bosch Home Appliances Service**

Free and easy registration – also on mobile phones:

www.bosch-home.com/welcome



Looking for help? You 'll find it here.

Expert advice for your Bosch home appliances, need help with problems or a repair from Bosch experts.

Find out everything about the many ways Bosch can support you:

www.bosch-home.com/service

Contact data of all countries are listed in the attached service directory.

Robert Bosch Hausgeräte GmbH

Carl-Wery-Straße 34

81739 München

GERMANY

www.bosch-home.com

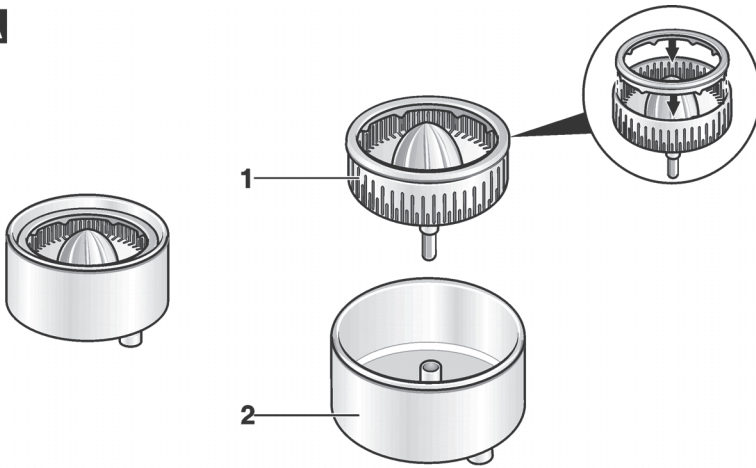
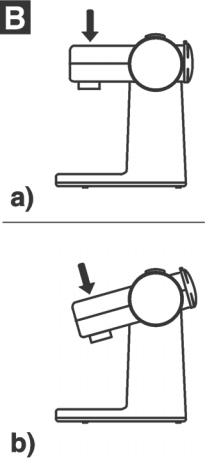

8001117016 (9803)

A**B****C**