

# HOMESTORY

WOHNEN, WIE ES DIR GEFÄLLT.

SCHLAFEN

BETRIEBSANLEITUNG



## FLORIDA

BOX-SYSTEM MIT FURTEIL

160/180/200x200

(Bitte aufbewahren) (Stand 01.01.2021)

**set**one  
by Musterring

# Nutzen Sie die Sicherheit einer großen Marke.



## 5 Jahre Garantie.

Auf set one Möbel ist Verlass.

Die Garantiebestimmungen, Gebrauchs- und Pflegeanweisungen sind im set one Möbel-Gütepass geregelt.



## Servicetelefon

Haben Sie Fragen oder Verbesserungsvorschläge?

Dann rufen Sie uns an!

24 - Stunden - Service über das Musterring Servicetelefon.



## Individualität

Die set one Produktkennzeichnung belegt, dass Sie ein Unikat gekauft haben.



## Pflege

Wir empfehlen Musterring Pflegeprodukte.

## Lederpflege & Reinigung

## Stoff-/ Mikrofaserpflege & Reinigung

## Holzpflege und Sonderprodukte



Zu bestellen unter [www.musterring-care.com](http://www.musterring-care.com)  
oder unter der kostenlosen Beratungsnummer  
+ 49 (0) 800 / 88 88 885.

Bei Fragen sprechen Sie uns bitte an;  
wir helfen Ihnen gerne weiter.

## Zur Werterhaltung Ihrer Möbel

# Unsere Pictogramme mit Erläuterungen

## Aufbau

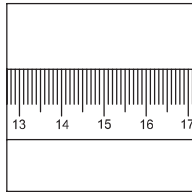

Maßangaben in den Preis- und Typenlisten beachten



Neu-/Umbauten sind vor der Lieferung abzuschließen

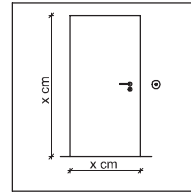

Stellflächen müssen eben und frei zugänglich sein

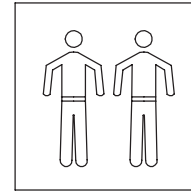

Lieferung und Montage nur durch Fachpersonal

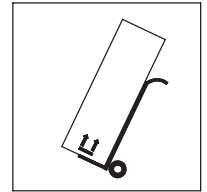

Verpackungsrichtlinien und Transporthinweise beachten

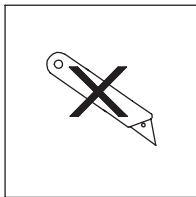

Nicht durch die Verpackung schneiden

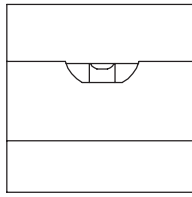

Genaueres Ausrichten mit der Wasserwaage erforderlich

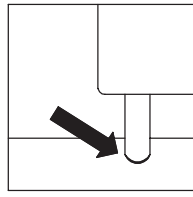

Möbelfüße/-gleiter sind den Fußböden anzupassen

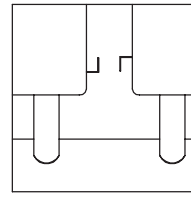

Elementverbindungen nach Herstellervorgaben

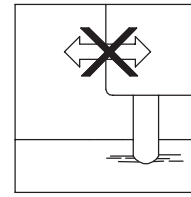

Montagezustand nicht ohne Demontage verändern

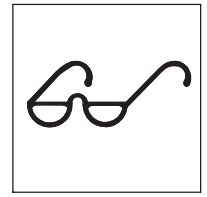

Abnahme durch Sicht- und Funktionsprüfung

## Betrieb

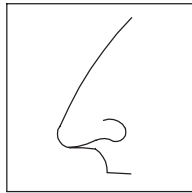

Neumöbelgeruch ist material- und warentypisch

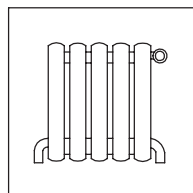

Mindestabstand zu Heizquellen beachten

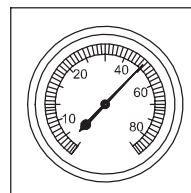

Empfohlenes Raumklima  
Ø 45-55% Luftfeuchte

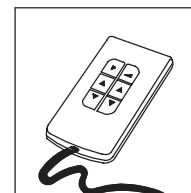

Betriebsanleitung beachten

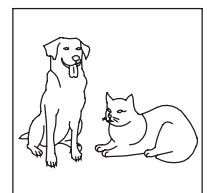

Haustiere schaden Bezügen bzw. Oberflächen

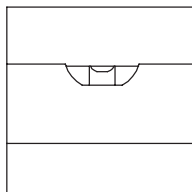

Genaueres Ausrichten mit der Wasserwaage erforderlich

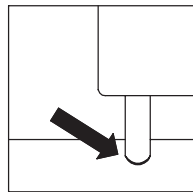

Möbelfüße/-gleiter sind den Fußböden anzupassen

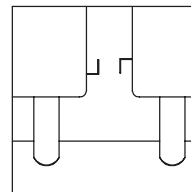

Elementverbindungen nach Herstellervorgaben

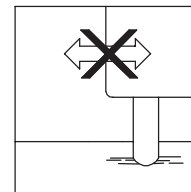

Montagezustand nicht ohne Demontage verändern

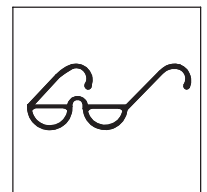

Abnahme durch Sicht- und Funktionsprüfung

## Wartung

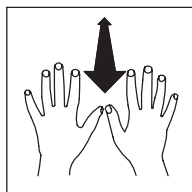

Polsterbezüge regelmäßig aufklopfen

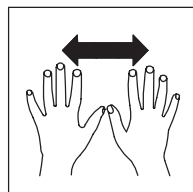

Polsterbezüge regelmäßig glätten

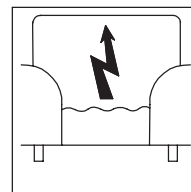

Statische Aufladung der Bezüge möglich

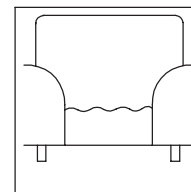

Legerer Polsteraufbau neigt zur Wellenbildung

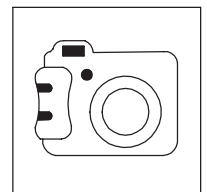

Im Schadenfall Foto: Gesamt-, Detailansicht

## Box-System Florida SKL 160/180/200 x 200 mit Fußteil



**D** Montageanleitung

**GB** Assembly instructions

**NL** Handleiding voor de montage

**PL** Instrukcja montazu

**TR** Montaj talimati

**RU** Инструкция по монтажу

**RO** Instrucțiunile de instalare

**I** Istruzioni per l'installazione

**F** Instructions d'installation

**SK** Návod na inštaláciu

**CZ** Návod k instalaci

**H** Telepítési utasítások

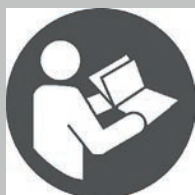

63688704

270620160

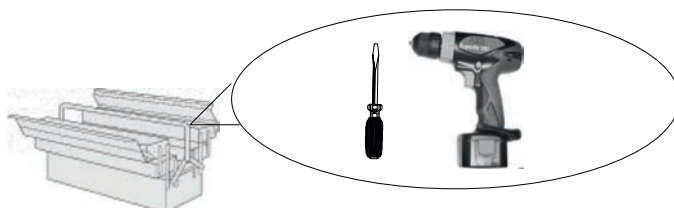
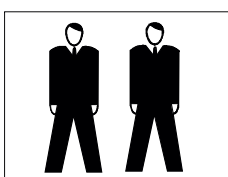

# Service • Dienstverlening • Serwis • Servis • Сервисная служба

Name • Naam • Nazwa • İsim • Название

**Boxsystem Florida**

Nr. • No. • Номер

mit oder ohne Fußteil

Typ • Type • Тип • Тип

Florida 160/180/200 x200

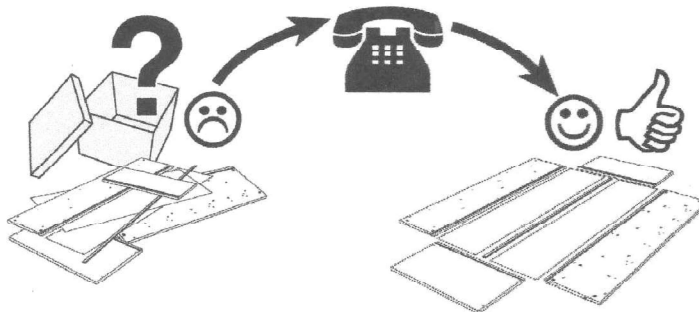
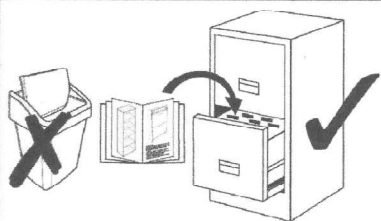

Beschlagbeutel  
je Kopf- und je Fußteil 1x

<b>A</b>	<b>2X</b>	<b>B</b>	<b>8X</b>

<b>A</b>	<b>4X</b>	<b>B</b>	<b>2X</b>	<b>C</b>	<b>4X</b>
Linsenschraube M6x30		Metall- verbinder		Distanzscheibe 12,5 mm	

*optional*

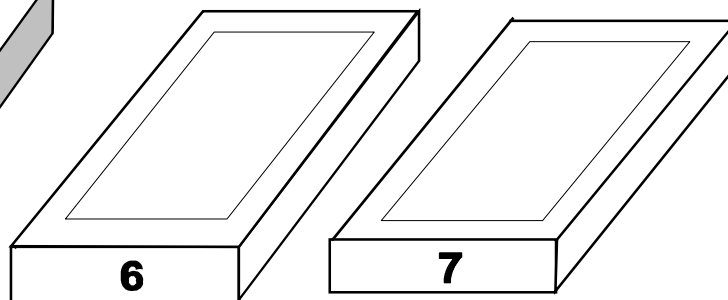
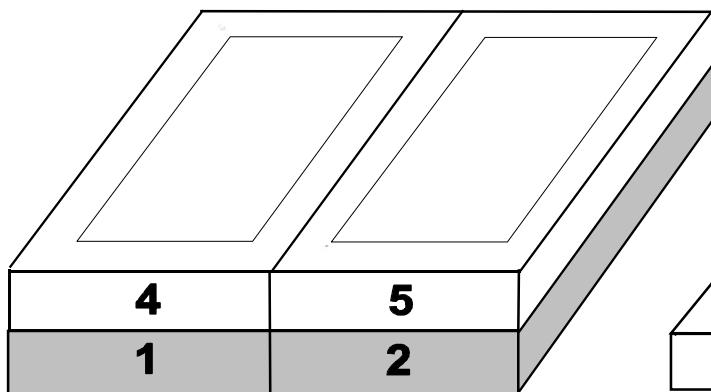
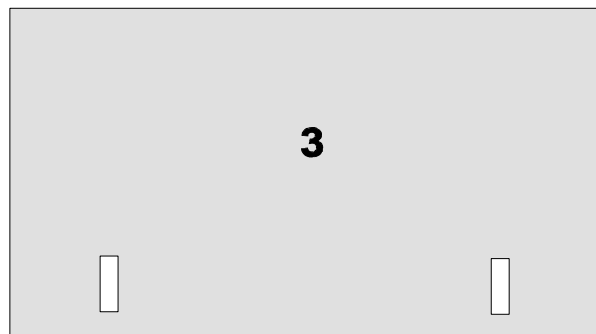

1.

Liegefläche öffnen und Bettklemmen einsetzen

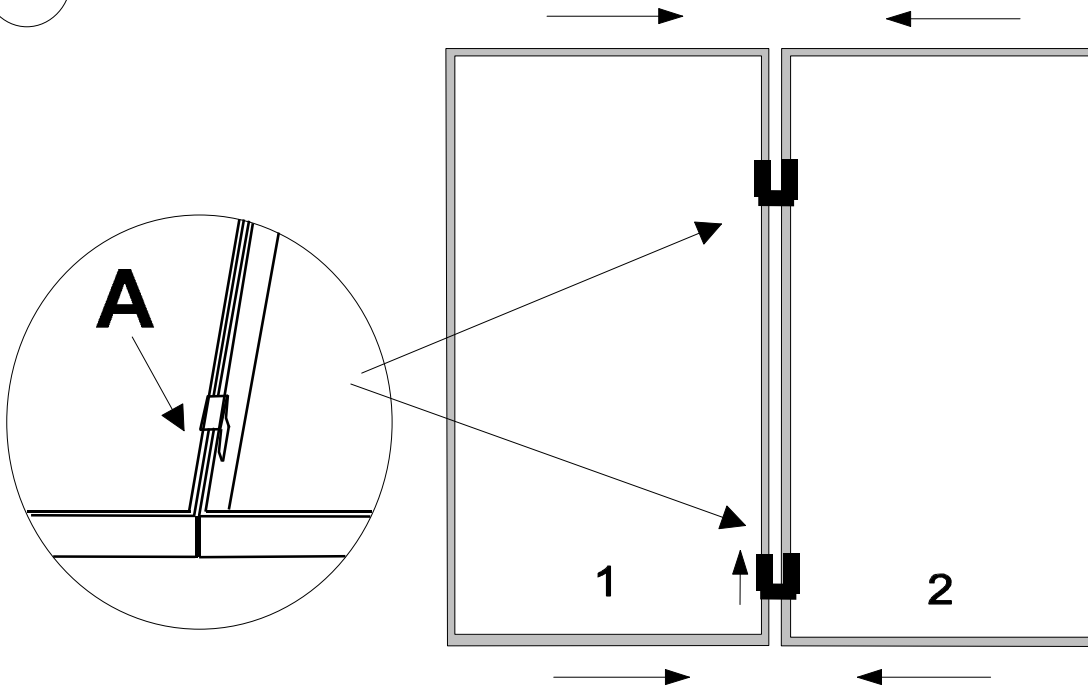

1.1.

Anbringen der Möbelverbinder für Kopf- und optionalem Fußteil am Bettkasten

Bohrungen vorsichtig mit spitzem Gegenstand vorsichtig durchstoßen (von außen).

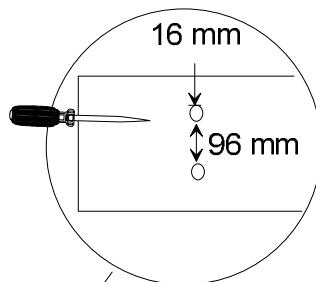

**Achtung!!**  
Bei Betten ohne Fußteil darf der Stoff nur am Kopfende durchgestoßen werden!

Die Bohrungen befinden sich in der Mitte der Bettkästen

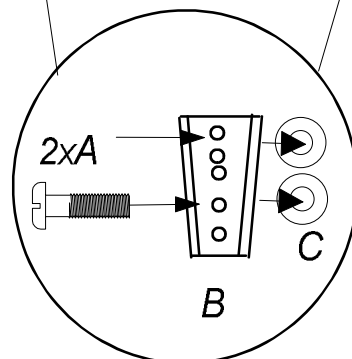
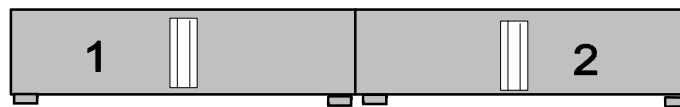

2.

Einhängen des Kopfteils bei geöffneten Bettkästen

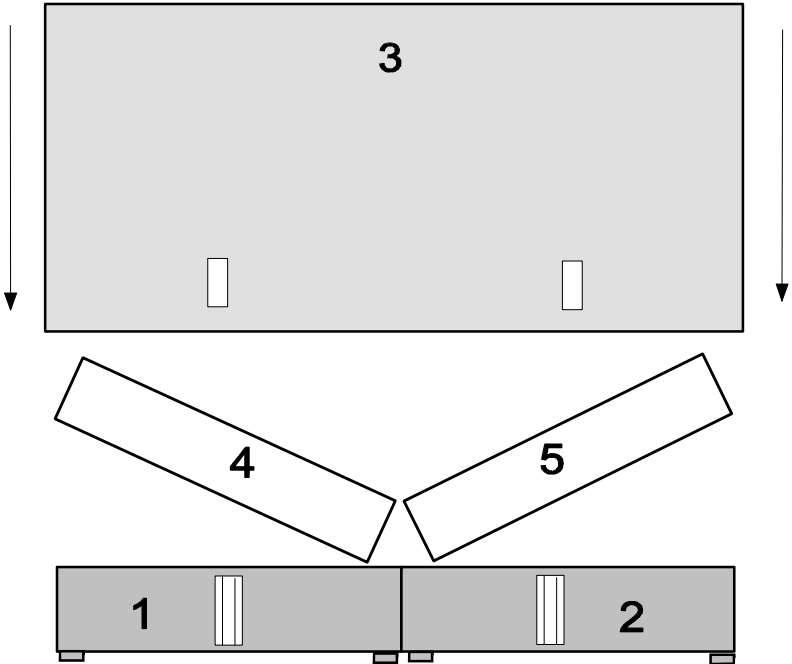

3.

Lüftungsgitter einsetzen

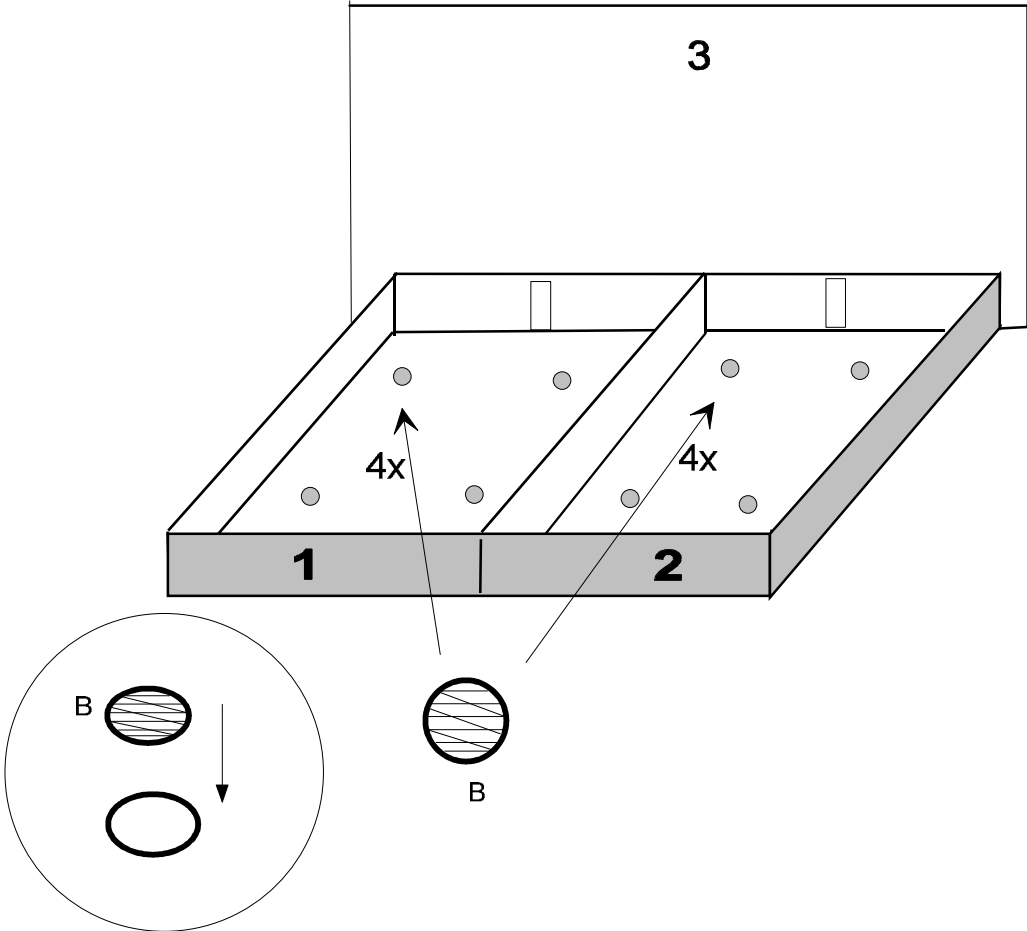

4.

Einhängen des Fußteils (optional) bei geöffneten Bettkästen

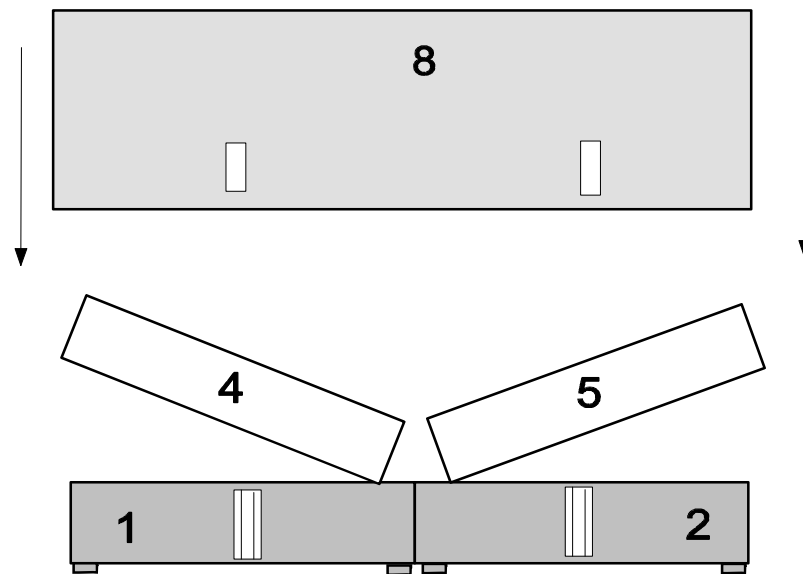

5.

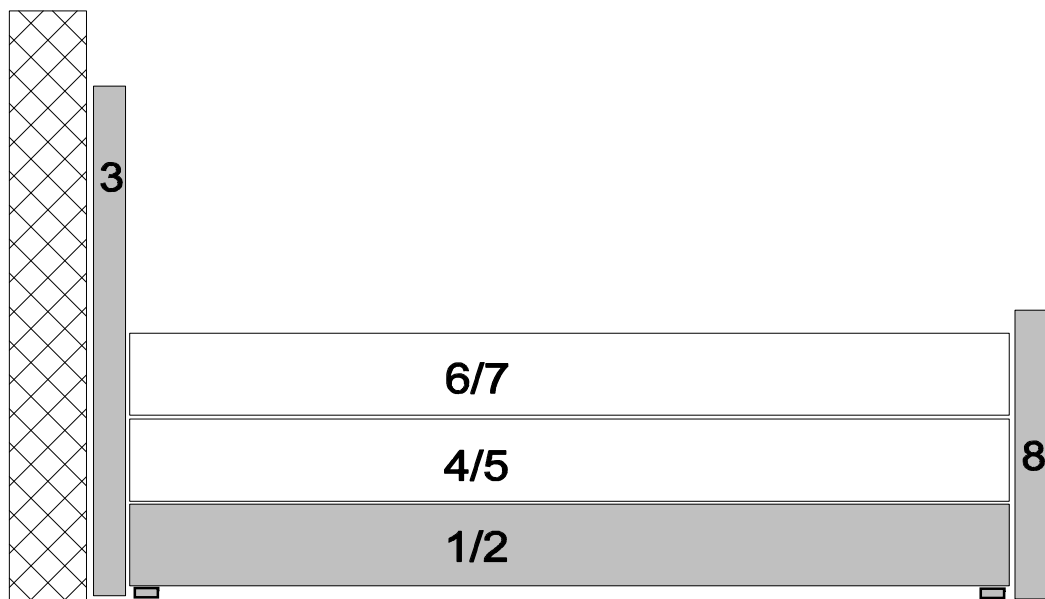

**Achtung!** Das Bett kann nicht freistehend im Raum aufgestellt werden und sollte mit dem Kopfteil an der Wand stehen.