



● steinel

DE

GB

CZ

SK

PL

RO

SI

HR

EE

LT

LV

RU

BG

CN



Spot Way  
Spot Way NightAuto  
Spot Way SC  
Spot Garden  
Spot Garden NightAuto  
Spot Garden SC



- DE . . . . 10 Textteil beachten!  
GB . . . . 20 Follow written instructions!  
CZ . . . . 29 Dodržujte informace v textové části!  
SK . . . . 38 Dodržiavajte informácie v textovej časti!  
PL . . . . 47 Postępować zgodnie z instrukcją!  
RO . . . . 56 Respectați instrucțiunile scrise!  
SI . . . . 65 Upošteвайте del besedila!  
HR . . . . 74 Pridržavajte se pisanih uputa!  
EE . . . . 83 Järgige tekstiosa!  
LT . . . . 92 Laikykites rašytinių instrukcijų!  
LV . . . . 101 Pievērsiet uzmanību tekstam!  
RU . . . . 110 Обратите внимание на текстовую часть!  
BG . . . . 119 Да се вземе предвид текстовата част!  
CN . . . . 128 注意正文!

### 3.1 Way

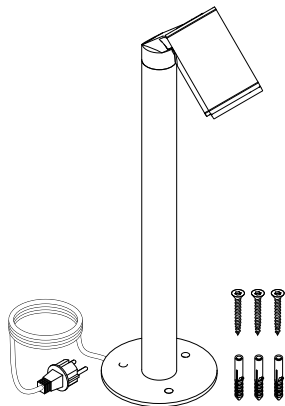

### 3.2 Garden

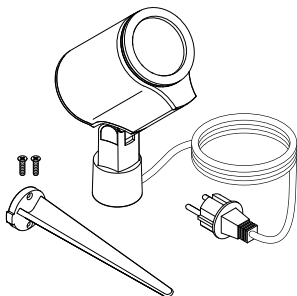

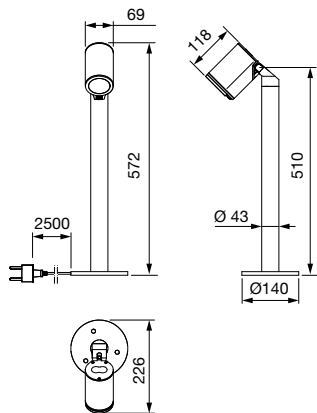
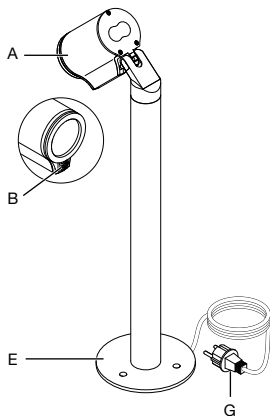
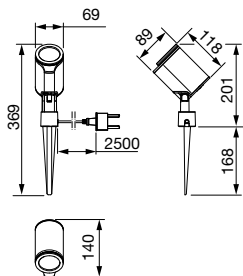
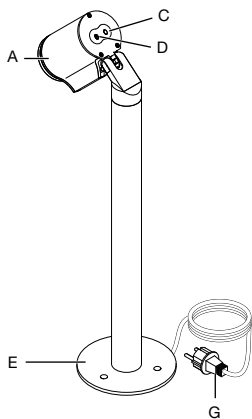
**3.3 Way****3.5 Way SC****3.4 Garden****3.6 Way NightAuto**

3.7 Way

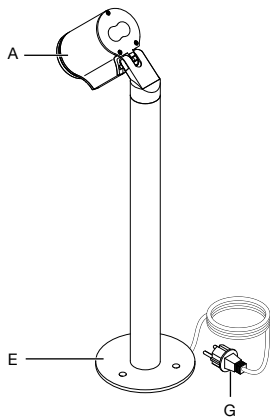

3.9 Garden NightAuto

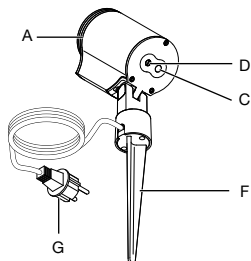

3.8 Garden SC

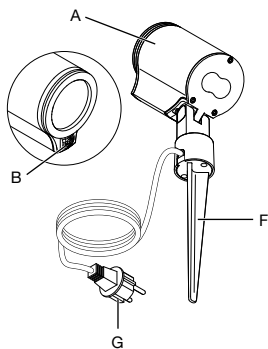

3.10 Garden

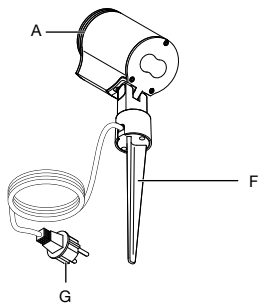

3.11 Way SC

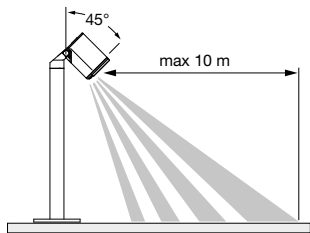

3.12 Way SC

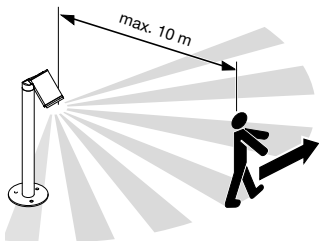

3.15 Garden SC

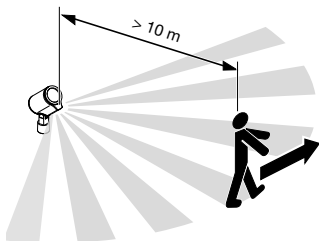

3.13 Way SC

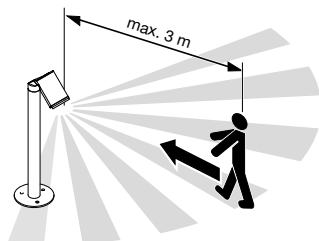

3.16 Garden SC

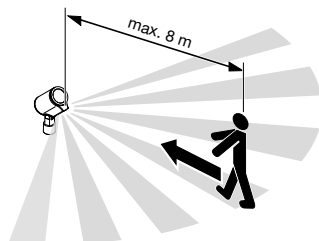

3.14 Garden SC

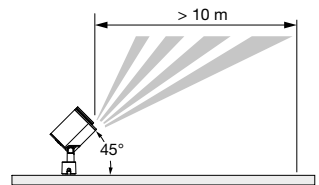

3.17

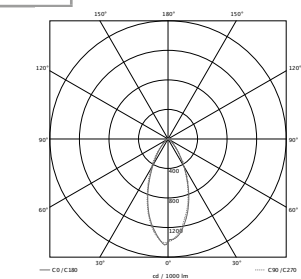

4.1 Way

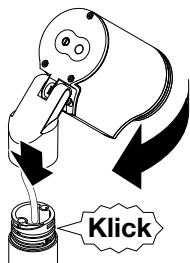

4.2 Way

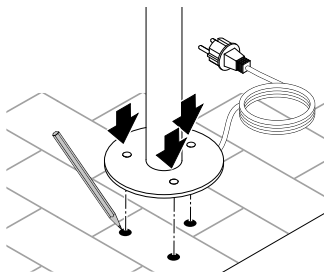

4.3 Way

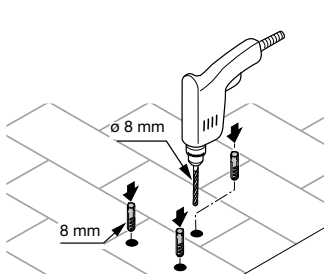

4.4 Way

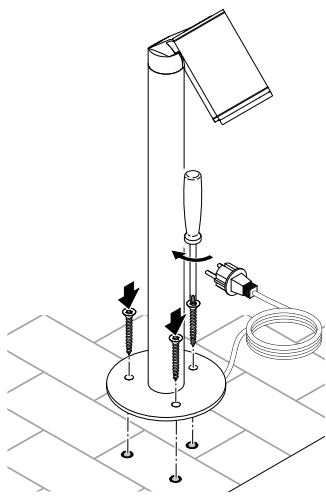

4.5 Way

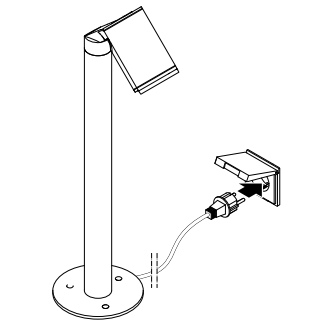

4.6

Garden

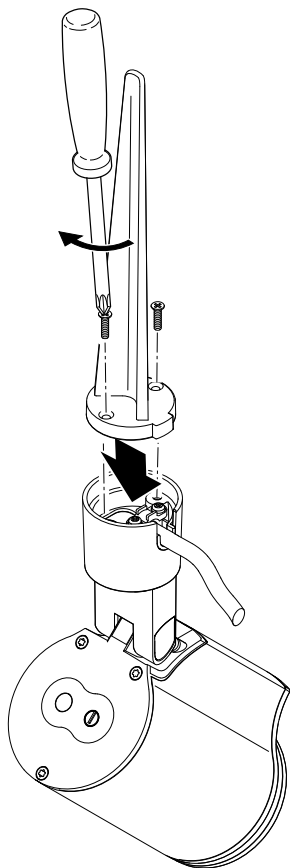

4.7

Garden

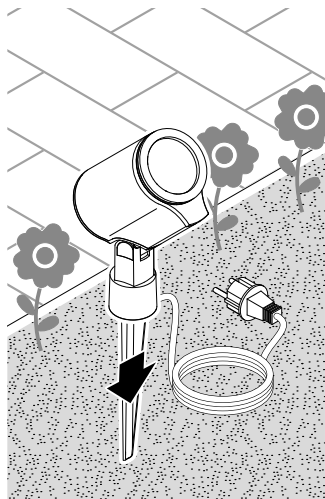

4.8

Garden

5

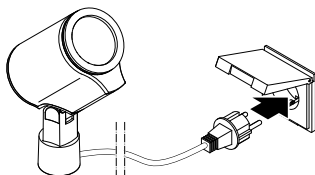

5.1

NightAuto

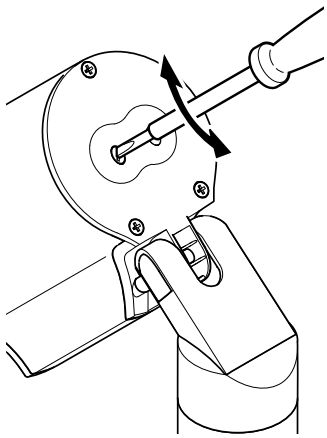

5.2

6

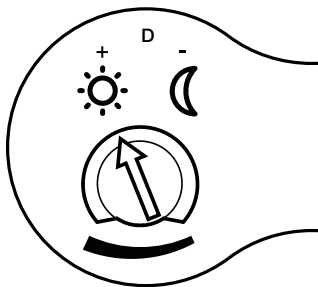

6.1

Way

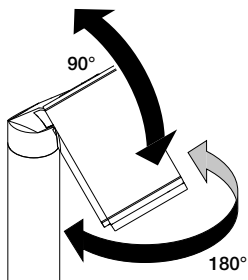

6.2

Garden

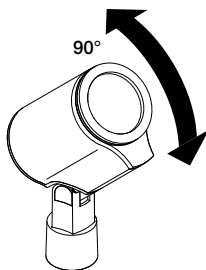

6.3

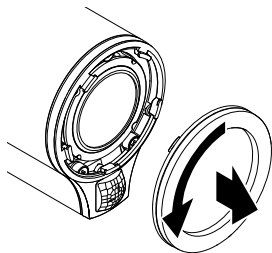



6.4

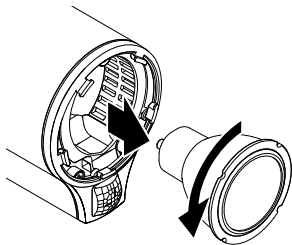

6.5

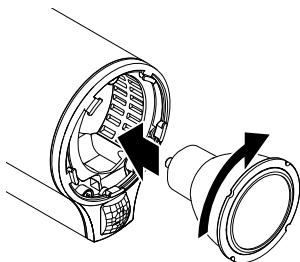

6.6

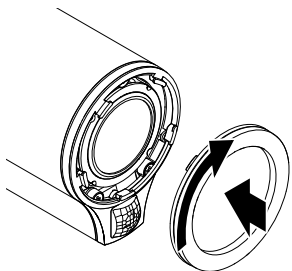

## 1. Zu diesem Dokument

- Bitte sorgfältig lesen und aufbewahren!
- Urheberrechtlich geschützt.  
Nachdruck, auch auszugsweise, nur mit unserer Genehmigung.
- Änderungen, die dem technischen Fortschritt dienen, vorbehalten.
- Alle Produktmaße in mm.

### Symbolerklärung



**Warnung vor Gefahren!**



**Verweis auf Textstellen im Dokument.**

## 2. Allgemeine Sicherheitshinweise



**Vor allen Arbeiten am Gerät die Spannungszufuhr unterbrechen!**

- Nur Original-Ersatzteile verwenden.
- Reparaturen dürfen nur durch Fachwerkstätten durchgeführt werden.
- Nicht zur Verwendung mit Halogen-Leuchtmitteln geeignet.

## 3. Way / Garden

### Bestimmungsgemäßer Gebrauch

- LED-Leuchte für die Bodenmontage im Außenbereich.
- Zum Anschluss an eine IP44 Steckdose.

### Spot Way NightAuto / Spot Garden NightAuto

- Die Sensor-LED-Leuchte beinhaltet einen Helligkeitssensor.

### Spot Way SC / Spot Garden SC

- Die Sensor-LED-Leuchte beinhaltet einen Infrarot-Bewegungsmelder und ist nur über Bluetooth und App einstellbar.

## Nicht bestimmungsgemäßer Gebrauch

- Die LED-Leuchte ist nicht dimmbar.



**Nicht dimmbar**

### Lieferumfang Spot Way (Abb. 3.1)

- Leuchte inkl. Säule, Bodenplatte und Anschlusskabel mit Netzstecker
- drei Schrauben
- drei Dübel

### Lieferumfang Spot Garden (Abb. 3.2)

- Leuchte inkl. Anschlusskabel mit Netzstecker
- Erdspeiß
- zwei Schrauben

### Produktmaße Spot Way (Abb. 3.3)

### Produktmaße Spot Garden (Abb. 3.4)

### Produktübersicht (Abb. 3.5 – 3.10)

- A Leuchtengehäuse
- B Bewegungssensor (nur Spot Way / Garden SC)
- C Helligkeitssensor (nur Spot Way / Garden NightAuto)
- D Dämmerungseinstellung (nur Spot Way / Garden NightAuto)
- E Säule mit Bodenplatte (nur Spot Way)
- F Erdspeiß (nur Spot Garden)
- G Netzanschlusskabel mit Stecker

### Erfassungsbereich Spot Way / Garden SC (Abb. 3.11 – 3.16)

### Lichtstärkeverteilung (Abb. 3.17)

## 4. Montage

- Alle Bauteile auf Beschädigung prüfen.
- Bei Schäden das Produkt nicht in Betrieb nehmen.
- Die äußere, flexible Leitung dieser Leuchte kann nicht ausgetauscht werden. Bei einer Beschädigung der Leitung muss die gesamte Leuchte ersetzt werden.
- Bei der Montage der Leuchte ist darauf zu achten, dass sie erschütterungsfrei befestigt wird.
- Geeigneten Montageort auswählen unter Berücksichtigung der Reichweite und Bewegungserfassung.

### Nur **Spot Way / Garden SC:**

Die sicherste Bewegungserfassung wird erreicht, wenn das Gerät seitlich zur Gehrichtung montiert wird und keine Hindernisse (z. B. Bäume, Mauern etc.) die Sicht des Sensors behindern.

### Montageschritte Way

- Strahlerkopf auf Säule aufsetzen und festdrehen bis es klickt. **(Abb. 4.1)**
- Bohrlöcher für Bodenplatte anzeichnen. **(Abb. 4.2)**
- Löcher bohren und Dübel einsetzen. **(Abb. 4.3)**
- Bodenmontage Leuchte. **(Abb. 4.4)**
- Stecker einstecken. **(Abb. 4.5)**
- Einstellungen vornehmen. → „5. Funktion“

### Montageschritte Garden

- Erdspeiß an Leuchte montieren. **(Abb. 4.6)**
- Leuchte in Boden stecken. **(Abb. 4.7)**
- Stecker einstecken. **(Abb. 4.8)**
- Einstellungen vornehmen. → „5. Funktion“

### Hinweis für Version NightAuto

- Stellen Sie sicher, dass der Helligkeitssensor nicht abgedeckt ist (z. B. durch Laub).

## 5. Funktion

### Spot Way NightAuto / Spot Garden NightAuto

#### Werkseinstellungen

- Einstellregler auf  gestellt = Dauer AN

#### Dämmerungseinstellung (Abb. 5.2 D)

Die gewünschte Ansprechschwelle der Leuchte kann stufenlos von ca. 2 bis 1000 Lux eingestellt werden.

- Einstellregler auf  gestellt = Dauer AN
- Einstellregler auf  gestellt = Dämmerungsbetrieb (ca. 2 Lux)

Für den Funktionstest bei Tageslicht muss der Einstellregler auf  stehen.

### Spot Way SC / Spot Garden SC

#### Werkseinstellungen

- Dämmerungseinstellung: 2.000 Lux
- Zeiteinstellung: 5 Sekunden

## Smart Remote App

Für die Konfiguration der Leuchte mit Smartphone oder Tablet muss die STEINEL Smart Remote App aus Ihrem App Store heruntergeladen werden. Es ist ein Bluetooth-fähiges Smartphone oder Tablet erforderlich.

Android



iOS

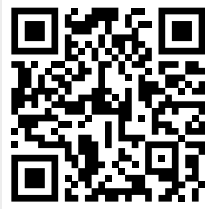

Folgende Funktionen sind über die Smart Remote App einstellbar:

- Zeiteinstellung
- Dämmerungseinstellung
- Ein- und Ausschaltzeiten
- Situative Steuerung Automatik/ Manuell
- Vernetzung
- Gruppenbildung
- Benennung der Gruppen und Leuchten

### Hinweis:

Nach jedem Abschaltvorgang der Leuchte ist eine erneute Bewegungserfassung für ca. 1 Sekunde unterbrochen. Erst nach Ablauf dieser Zeit kann die Leuchte bei Bewegung wieder Licht schalten.

Für zeitbasiertes ein- und ausschalten hat der Spot SC eine interne Uhr. Diese synchronisiert sich bei jeder Bluetooth Verbindung über die Smart Remote App automatisch mit der Uhr des verbundenen Smartphones.

Um eine korrekte Funktion zu gewährleisten, muss nach einer Spannungsunterbrechung der Leuchte eine Verbindung über die Smart Remote App hergestellt werden. Die interne Uhr wird erneut mit der Smartphone-Uhr synchronisiert.

## 6. Schwenkbereich der Leuchte / Leuchtmittelwechsel

Schwenkbereich der Leuchte

- Way (**Abb. 6.1**)
- Garden (**Abb. 6.2**)

## Leuchtmittelwechsel

- Abdeckscheibe am Leuchtgehäuse lösen und herausziehen. (Abb. 6.3)
- Leuchtmittel lösen und herausziehen. (Abb. 6.4)
- Neues Leuchtmittel einsetzen und festdrehen. (Abb. 6.5)
- Abdeckscheibe aufsetzen und festdrehen. (Abb. 6.6)

### Wichtig:

Nur GU10-LED-Leuchtmittel bis max. 9 W verwenden.

### Hinweis:

- Stellen Sie bei einem Leuchtmittelwechsel sicher, dass die Dichtung und die Dichtfläche nicht verschmutzt oder beschädigt sind.

## 7. Wartung

Das Produkt ist wartungsfrei.

Die Leuchte kann bei Verschmutzung mit einem feuchten Tuch (ohne Reinigungsmittel) gesäubert werden.

**Wichtig:** Das Betriebsgerät ist nicht austauschbar.

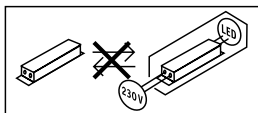

## 8. Entsorgung

Elektrogeräte, Zubehör und Verpackungen sollen einer umweltgerechten Wiederverwertung zugeführt werden.



Werfen Sie Elektrogeräte nicht in den Hausmüll!

### Nur für EU-Länder:

Gemäß der geltenden Europäischen Richtlinie über Elektro- und Elektronik-Altgeräte und ihrer Umsetzung in nationales Recht müssen nicht mehr gebrauchsfähige Elektrogeräte getrennt gesammelt und einer umweltgerechten Wiederverwertung zugeführt werden.

## 9. Konformitätserklärung

Hiermit erklärt STEINEL Vertrieb GmbH, dass der Funkanlagentyp Spot Way SC / Spot Garden SC der Richtlinie 2014/53/EU entspricht.

Der vollständige Text der EU-Konformitätserklärung ist unter der folgenden Internetadresse verfügbar: [www.steinell.de](http://www.steinell.de)

## 10. Herstellergarantie

Herstellergarantie der STEINEL Vertrieb GmbH, Dieselstraße 80-84,  
33442 Herzebrock-Clarholz

Wir beglückwünschen Sie zum Kauf Ihres STEINEL-Produkts, das höchste Qualitätsansprüche erfüllt. Aus diesem Grund leisten wir als Hersteller Ihnen als Endkunde gerne eine unentgeltliche Garantie gemäß den nachstehenden Bedingungen: Wir leisten Garantie durch kostenlose Behebung der Mängel (nach unserer Wahl: Reparatur, Austausch ggf. durch ein Nachfolgemodell oder Rückerstattung des Kaufpreises), die innerhalb der Garantiezeit auf einem Material- oder Herstellungsfehler beruhen. Die Garantiezeit für Ihr erworbenes STEINEL-Produkt beträgt 3 Jahre und beginnt mit dem Kaufdatum Ihres Produktes. Diese Herstellergarantie lässt gesetzliche Gewährleistungsansprüche, die Ihnen als Verbraucher gegenüber dem Verkäufer nach geltendem Recht einschließlich besonderer Schutzbestimmungen für Verbraucher zustehen können, unberührt. Die hier beschriebenen Leistungen gelten zusätzlich zu den gesetzlichen Gewährleistungsansprüchen und beschränken oder ersetzen diese nicht.

Ausdrücklich ausgenommen von dieser Garantie sind alle auswechselbaren Leuchtmittel. Darüber hinaus ist die Garantie ausgeschlossen:

- bei einem gebrauchsbedingten oder sonstigen natürlichen Verschleiß von Produktteilen oder Mängeln am STEINEL-Produkt, die auf gebrauchsbedingtem oder sonstigem natürlichem Verschleiß zurückzuführen sind,
- bei nicht bestimmungs- oder unsachgemäßem Gebrauch des Produkts oder Missachtung der Bedienungshinweise,
- wenn An- und Umbauten bzw. sonstige Modifikationen an dem Produkt eigenmächtig vorgenommen wurden oder Mängel auf die Verwendung von Zubehör-, Ergänzungs- oder Ersatzteilen zurückzuführen sind, die keine STEINEL-Originalteile sind,
- wenn Wartung und Pflege der Produkte nicht entsprechend der Bedienungsanleitung erfolgt sind,
- wenn Anbau und Installation nicht gemäß den Installationsvorschriften von STEINEL ausgeführt wurden,
- bei Transportschäden oder -verlusten.

Die Garantie gilt für sämtliche STEINEL-Produkte, die in Deutschland gekauft und verwendet werden. Es gilt deutsches Recht unter Ausschluss des Übereinkommens der Vereinten Nationen über Verträge über den internationalen Warenkauf (CISG).

## **Geltendmachung**

Wenn Sie Ihr Produkt reklamieren wollen, senden Sie es bitte vollständig und frachtfrei mit dem Original-Kaufbeleg, der die Angabe des Kaufdatums und der Produktbezeichnung enthalten muss, an Ihren Händler oder direkt an uns, die STEINEL Vertrieb GmbH – Reklamationsabteilung –, Dieselstraße 80-84, 33442 Herzebrock-Clarholz. Wir empfehlen Ihnen daher, Ihren Kaufbeleg bis zum Ablauf der Garantiezeit sorgfältig aufzubewahren. Für Transportkosten und -risiken im Rahmen der Rücksendung übernehmen wir keine Haftung.

**3** JAHRE  
HERSTELLER  
GARANTIE



## 11. Technische Daten

Abmessungen (B × T × H)	Spot Way: 140 × 226 × 572 mm
(B × T × H)	Spot Garden: 69 × 118 × 369 mm
Kabellänge	2.500 mm
Netzspannung	220 - 240 V, 50/60 Hz
Leistungsaufnahme ( $P_{on}$ ) Leuchte*	Spot Way / Garden: 6,70 W Spot Way / Garden NightAuto: 7,86 W Spot Way / Garden SC: 7,90 W
Lichtstrom / Helligkeit Leuchte*	Spot Way / Garden: 512 lm; 76,40 lm/W Spot Way / Garden NightAuto: 512 lm; 65,10 lm/W Spot Way / Garden SC: 512 lm; 64,80 lm/W
Lichtstrom Leuchtmittel	620 lm 92,5 lm/W
Leistungsaufnahme Leuchtmittel	6,7 W
Standby (Leuchte)	Spot Way / Garden NightAuto: 0,20 W Spot Way / Garden SC: 0,42 W
Standby (Netzwerk) ( $P_{net}$ )	Spot Way / Garden SC: 0,42 W
Farbtemperatur*	3.000 K (warmweiß)
Farbwiedergabeindex *	$R_a > 80$
Mittlere Bemessungslebensdauer*	L70B50 bei 25 °C: >20.000 Std.
Farbkonsistenz SDCM*	6
Sensortechnik	Passiv Infrarot (nur Spot Way / Garden SC)
Erfassungsbereich	(nur Spot Way / Garden SC)
• Erfassungswinkel	90°
• Öffnungswinkel	90°
Reichweite	max. 10 m (nur Spot Way / Garden SC)
Zeiteinstellung	5 s - 60 min (nur Spot Way / Garden SC)
Dämmerungseinstellung	2 - 1.000 Lux (nur Spot Way / Garden NightAuto) 2 - 2.000 Lux (nur Spot Way / Garden SC)
Schutzart	IP44
Schutzklasse	I
Umgebungstemperatur	-20 bis +40 °C
Frequenz Bluetooth	2,4 - 2,48 GHz (nur Spot Way / Garden SC)
Sendeleistung Bluetooth ( $P_{net}$ )	5 dBm / 0,60 mW (nur Spot Way / Garden SC)

\* für beiliegendes LED-Leuchtmittel

Dieses Produkt enthält eine Lichtquelle der Energieeffizienzklasse „F“.

## 12. Betriebsstörungen

Störung	Ursache	Abhilfe
LED-Leuchte schaltet nicht ein	<ul style="list-style-type: none"><li>■ Sicherung hat ausgelöst, nicht eingeschaltet, Leitung unterbrochen</li><li>■ Kurzschluss</li><li>■ Leuchtmittel defekt</li></ul>	<ul style="list-style-type: none"><li>■ Sicherung einschalten, tauschen, Netzschalter einschalten; Leitung mit Spannungsprüfer überprüfen</li><li>■ Anschlüsse überprüfen</li><li>■ Leuchtmittel wechseln</li></ul>
NightAuto-LED-Leuchte schaltet nicht ein	<ul style="list-style-type: none"><li>■ bei Tagesbetrieb, Dämmerungseinstellung steht auf Nachtbetrieb</li><li>■ Netzschalter AUS</li><li>■ Sicherung hat ausgelöst</li><li>■ Erfassungsbereich nicht gezielt eingestellt</li></ul>	<ul style="list-style-type: none"><li>■ neu einstellen</li><li>■ Einschalten</li><li>■ Sicherung einschalten, tauschen, evtl. Anschluss überprüfen</li><li>■ neu justieren</li></ul>
NightAuto-LED-Leuchte schaltet nicht aus	<ul style="list-style-type: none"><li>■ bei Dämmerungsbetrieb, Dämmerungseinstellung steht auf Dauer AN</li><li>■ dauernde Bewegung im Erfassungsbereich</li><li>■ Helligkeitssensor ist abgedeckt (z. B. durch Laub)</li></ul>	<ul style="list-style-type: none"><li>■ neu einstellen</li><li>■ Bereich kontrollieren und evtl. neu justieren bzw. abdecken</li><li>■ Abdeckungen von Helligkeitssensor entfernen</li></ul>
SC-LED-Leuchte schaltet immer EIN / AUS	<ul style="list-style-type: none"><li>■ Tiere bewegen sich im Erfassungsbereich</li></ul>	<ul style="list-style-type: none"><li>■ Sensor höher schwenken bzw. gezielt abdecken; Bereich umstellen bzw. abdecken</li></ul>

Störung	Ursache	Abhilfe
SC-LED-Leuchte schaltet unerwünscht ein	<ul style="list-style-type: none"><li>■ Wind bewegt Bäume und Sträucher im Erfassungsbereich</li><li>■ Erfassung von Autos auf der Straße</li><li>■ plötzliche Temperaturveränderung durch Witterung (Wind, Regen, Schnee) oder Abluft aus Ventilatoren, offenen Fenstern</li><li>■ Sensor-LED-Leuchte schwankt (bewegt sich) durch z. B. Windböen oder starken Niederschlag</li></ul>	<ul style="list-style-type: none"><li>■ Bereich umstellen</li><li>■ Bereich umstellen</li><li>■ Bereich verändern, Montageort verlegen</li><li>■ Sensor-LED-Leuchte auf einen festen Untergrund montieren</li></ul>

## 1. About this document

- Please read carefully and keep in a safe place.
- Under copyright.  
Reproduction either in whole or in part only with our consent.
- Subject to change in the interest of technical progress.
- All product dimensions in mm.

### Symbols



**Hazard warning!**



**Reference to other information in the document.**

## 2. General safety precautions



**Disconnect the power supply before attempting any work on the unit.**

- Only use genuine replacement parts.
- Repairs may only be made by specialist workshops.
- Not suitable for use with halogen lamps.

## 3. Way/Garden

### Proper use

- Outdoor LED light for mounting on the ground.
- For connection to an IP44 power socket.

### Spot Way NightAuto / Spot Garden NightAuto

- The sensor-switched LED light contains a light-level sensor.

### Spot Way SC / Spot Garden SC

- The sensor-switched LED light contains an infrared motion detector and can only be adjusted via Bluetooth and app.

### Non-intended use

- The LED light cannot be dimmed.



**Not dimmable**

**Way spot package contents (Fig. 3.1)**

- Light including pillar, ground plate and power cord cable with mains plug
- Three screws
- Three ground plugs

**Garden spot package contents (Fig. 3.2)**

- Light including power cord cable with mains plug
- Ground spike
- Two screws

**Spot Way product dimensions (Fig. 3.3)****Spot Garden product dimensions (Fig. 3.4)****Product parts (Fig. 3.5 – 3.10)**

- A Light enclosure
- B Motion sensor (**Spot Way / Spot Garden SC only**)
- C Light-level sensor (**Spot Way / Garden NightAuto only**)
- D Twilight setting (**Spot Way / Garden NightAuto only**)
- E Pillar with ground plate (**Spot Way only**)
- F Ground spike (**Spot Garden only**)
- G Mains power cord with plug

**Detection zone for Spot Way / Spot Garden SC (Fig. 3.11 – 3.16)****Luminous intensity distribution (Fig. 3.17)**

## 4. Installation

- Check all components for damage.
- Do not use the product if it is damaged.
- This light's external, flexible cord cannot be replaced.  
If the cord gets damaged, the entire light must be replaced.
- When installing the light, make sure the installation site is not subject to vibration.
- Select an appropriate mounting location, taking the reach and motion detection into consideration.

**Spot Way / Spot Garden SC only:**

The most reliable way to detect movement is given by mounting the light to point across the direction in which people walk and by making sure no obstacles (e.g. trees, walls etc.) interrupt the line of sensor vision.

### Way mounting procedure

- Fit floodlight head on pillar and turn until it clicks into place. (Fig. 4.1)
- Mark drill holes for ground plate. (Fig. 4.2)
- Drill holes and fit ground plugs. (Fig. 4.3)
- Procedure for mounting light on ground. (Fig. 4.4)
- Connect plug. (Fig. 4.5)
- Make settings. → „5. Function“

### Mounting procedure for Garden

- Attach ground spike to light. (Fig. 4.6)
- Push light into ground. (Fig. 4.7)
- Connect plug. (Fig. 4.8)
- Make settings. → „5. Function“

### Information for NightAuto version

- Make sure that the light-level sensor is not covered (e.g. by leaves).

## 5. Function



### Spot Way NightAuto / Spot Garden NightAuto

#### Factory settings

- Control dial set to  = permanently ON

#### Twilight setting (Fig. 5.2 D)

The light's chosen response threshold can be infinitely varied from approx. 2 to 1000 lux.

- Control dial set to  = permanently ON
- Control dial set to  = night-time operation (approx. 2 lux)

For performing the functional test in daylight, the control dial must be set to .

### Spot Way SC / Spot Garden SC

#### Factory settings

- Twilight setting: 2000 lux
- Time setting: 5 seconds

#### Smart Remote app

To configure the light via smartphone or tablet, you must download the STEINEL Smart Remote app from your app store. You will need a Bluetooth-capable smartphone or tablet.

Android



iOS



Following functions can be set via Smart Remote app:

- Time setting
- Twilight setting
- ON and OFF times
- Automatic/manual control, depending on situation
- Interconnection
- Grouping
- Naming groups and lights

**Note:**

After the light switches OFF, it takes approx. 1 second before it is able to start detecting movement again. The light will only switch ON in response to movement once this period has elapsed.

The Spot SC has an internal clock for time-based activation and deactivation. This automatically synchronises with the clock of the connected smartphone via the Smart Remote app each time a Bluetooth connection is established.

To ensure correct function following an interruption in the light's power supply, it must be re-connected via the Smart Remote app. The internal clock is re-synchronised with the smartphone clock.

## 6. Light tilting/swivelling range / Changing lamp

Light tilting/swivelling range

- Way (Fig. 6.1)
- Garden (Fig. 6.2)

### Changing lamp

- Undo glass cover and detach from light enclosure. (Fig. 6.3)
- Disconnect and remove lamp. (Fig. 6.4)
- Insert new lamp and twist to engage. (Fig. 6.5)
- Fit glass cover and twist to engage. (Fig. 6.6)

### Important:

Only use GU10 LED lamp with a wattage up to 9 W.

### Note:

- On changing a lamp, make sure that the seal and sealing surface are not soiled or damaged.

## 7. Maintenance

The product requires no maintenance.

The light can be cleaned with a damp cloth (without detergents) if dirty.

**Important note:** the control gear cannot be replaced.

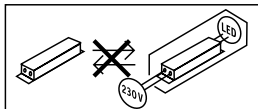

## 8. Disposal

Electrical and electronic equipment, accessories and packaging must be recycled in an environmentally compatible manner.



Do not dispose of electrical and electronic equipment as domestic waste.

### EU countries only:

Under the current European Directive on Waste Electrical and Electronic Equipment and its implementation in national law, electrical and electronic equipment no longer suitable for use must be collected separately and recycled in an environmentally compatible manner.

## 9. Declaration of Conformity

Hereby, STEINEL Vertrieb GmbH declares that the radio equipment type Spot Way SC/ Spot Garden SC is in compliance with Directive 2014/53/EU. The full text of the EU declaration of conformity is available at the following internet address:  
[www.steinell.de](http://www.steinell.de)



## 10. Manufacturer's Warranty

This Steinel product has been manufactured with utmost care, tested for proper operation and safety and then subjected to random sample inspection. Steinel guarantees that it is in perfect condition and proper working order. The warranty period is 36 months and starts on the date of sale to the consumer. We will remedy defects caused by material flaws or manufacturing faults. The warranty will be met by repair or replacement of defective parts at our own discretion. The warranty shall not cover damage to wear parts, damage or defects caused by improper treatment or maintenance. Further consequential damage to other objects shall be excluded.

Claims under the warranty will only be accepted if the unit is sent fully assembled and well-packed with a brief description of the fault, a receipt or invoice (date of purchase and dealer's stamp) to the appropriate Service Centre.

### Repair service:

If defects occur outside the warranty period or are not covered by the warranty, ask your nearest service station for the possibility of repair.

**3** YEAR  
MANUFACTURER'S  
WARRANTY

## 11. Technical specifications

Dimensions (W × D × H)	Spot Way: 140 × 226 × 572 mm
(W × D × H)	Spot Garden: 69 × 118 × 369 mm
Cord length	2,500 mm
Supply voltage	220 - 240 V, 50/60 Hz
Power consumption ( $P_{on}$ ) Light*	Spot Way / Garden: 6.70 W Spot Way / Garden NightAuto: 7.86 W Spot Way / Garden SC: 7.90 W
Luminous flux / brightness Light*	Spot Way / Garden: 512 lm; 76.40 lm/W Spot Way / Garden NightAuto: 512 lm; 65.10 lm/W Spot Way / Garden SC: 512 lm; 64.80 lm/W
Luminous flux Lamp	620 lm 92.5 lm/W
Power consumption Lamp	6.7 W
Standby (light)	Spot Way / Garden NightAuto: 0.20 W Spot Way / Garden SC: 0.42 W
Standby (network) ( $P_{net}$ )	Spot Way / Garden SC: 0.42 W
Colour temperature*	3,000 K (warm white)
Colour rendering index *	$R_a > 80$
Average rated life expectancy*	L70B50 at 25 °C: >20,000 hours.
Colour consistency SDCM*	6
Sensor technology	Passive infrared (Spot Way / Garden SC only)
Detection zone	(Spot Way / Garden SC only)
• Angle of coverage	90°
• Angle of aperture	90°
Reach	max. 10 m (Spot Way / Garden SC only)
Time setting	5 s - 60 min (Spot Way / Garden SC only)
Twilight setting	2 - 1,000 lux (Spot Way / Garden NightAuto only) 2 - 2,000 lux (Spot Way / Garden SC only)
IP rating	IP44
Protection class	I
Ambient temperature	-20 to +40 °C
Bluetooth frequency	2.4 - 2.48 GHz (Spot Way / Garden SC only)
Bluetooth transmitter power ( $P_{net}$ )	5 dBm / 0.60 mW (nur Spot Way / Garden SC)

\* for LED lamp provided

This product contains an energy efficiency class „F“ light source.

## 12. Troubleshooting

Malfunction	Cause	Remedy
LED light does not switch ON	<ul style="list-style-type: none"> <li>■ Fuse has tripped, not switched ON, break in wiring</li> <li>■ Short circuit</li> <li>■ Lamp faulty</li> </ul>	<ul style="list-style-type: none"> <li>■ Activate, change fuse, turn ON mains switch, check wiring with voltage tester</li> <li>■ Check connections</li> <li>■ Change lamp</li> </ul>
NightAuto LED light does not switch ON	<ul style="list-style-type: none"> <li>■ Twilight setting in night-time mode during daytime operation</li> <li>■ Mains switch OFF</li> <li>■ Fuse has tripped</li> <li>■ Detection zone not correctly adjusted</li> </ul>	<ul style="list-style-type: none"> <li>■ Reset</li> <li>■ Switch ON</li> <li>■ Activate, change fuse, check connection if necessary</li> <li>■ Readjust</li> </ul>
NightAuto LED light does not switch OFF	<ul style="list-style-type: none"> <li>■ The twilight setting is set to permanently ON during night-time operation</li> <li>■ Continued movement within the detection zone</li> <li>■ Light-level sensor is covered (e.g. by leaves).</li> </ul>	<ul style="list-style-type: none"> <li>■ Reset</li> <li>■ Check zone and readjust if necessary or apply shroud</li> <li>■ Remove shrouds from light-level sensor</li> </ul>
SC LED light keeps switching ON/OFF	<ul style="list-style-type: none"> <li>■ Animals moving in detection zone</li> </ul>	<ul style="list-style-type: none"> <li>■ Tilt sensor higher or fit shrouds to target sensor; adjust detection zone or fit shrouds</li> </ul>

<b>Malfunction</b>	<b>Cause</b>	<b>Remedy</b>
SC LED light switches ON when it should not	<ul style="list-style-type: none"> <li>■ Wind is moving trees and bushes in the detection zone</li> <li>■ Cars in the street are being detected</li> <li>■ Sudden temperature changes due to weather (wind, rain, snow) or air expelled from fans or open windows</li> <li>■ Sensor-switched LED light is swaying (moving) due to gusts of wind or heavy rain</li> </ul>	<ul style="list-style-type: none"> <li>■ Change detection zone</li> <li>■ Change detection zone</li> <li>■ Adjust detection zone or install in a different place</li> <li>■ Mount sensor-switched LED light on a firm surface</li> </ul>

## 1. K tomuto dokumentu

- Pozorně si jej přečtěte a uschovejte!
- Chráněno autorským právem.  
Dotisk, i částečný, jen s naším souhlasem.
- Změny, které slouží technickému pokroku, vyhrazeny.
- Všechny rozměry výrobku v mm.

### Vysvětlení symbolů



**Varování před nebezpečím!**



**Odkaz na text v dokumentu.**

## 2. Všeobecné bezpečnostní pokyny



**Před zahájením jakýchkoli prací na přístroji přerušit přívod napětí!**

- Používejte jen originální náhradní díly.
- Opravy může provést jen odborný servis.
- Nevhodné k používání s halogenovými žárovkami.

## 3. Way/Garden

### Používání v souladu s určením

- Svítidlo LED pro montáž na podlahu ve venkovní oblasti.
- Pro připojení k zásuvce IP44.

### Spot Way NightAuto / spot Garden NightAuto

- Sensorové svítidlo LED obsahuje senzor jasu.

### Spot Way SC / spot Garden SC

- Sensorové svítidlo LED obsahuje infračervený hlásič pohybu a lze jej nastavit jen pomocí Bluetooth a aplikace.

### Používání, které není v souladu s určením

- Svítidlo LED bez stmívání.



**Bez stmívání**

### Rozsah dodávky spotu Way (obr. 3.1)

- Svítidlo včetně sloupku, spodní desky a připojovacího kabelu se síťovou zástrčkou
- Tři šrouby
- Tři hmoždinky

### Rozsah dodávky spotu Garden (obr. 3.2)

- Svítidlo včetně připojovacího kabelu se síťovou zástrčkou
- Kolík k zabodnutí do země
- Dva šrouby

### Rozměry spotu Way (obr. 3.3)

### Rozměry spotu Garden (obr. 3.4)

### Přehled výrobků (obr. 3.5–3.10)

- A Těleso svítidla
- B Pohybový senzor (**jen spotu Way / Garden SC**)
- C Senzor jasu (**jen spotu Way / Garden NightAuto**)
- D Soumrakové nastavení (**jen spotu Way / Garden NightAuto**)
- E Sloupek se spodní deskou (**jen spotu Way**)
- F Kolík k zabodnutí do země (**jen spotu Garden**)
- G Síťový připojovací kabel s konektorem

### Oblast záchytu spotu Way / Garden SC (obr. 3.11 – 3.16)

### Rozložení svítivosti (obr. 3.17)

## 4. Montáž

- Zkontrolovat poškození u všech konstrukčních dílů.
- Při poškození výrobek nepoužívat.
- Vnější, ohebné vedení tohoto svítidla nelze vyměnit.  
Při poškození vedení musí být vyměněno celé svítidlo.
- Při montáži svítidla dbát, aby bylo upevněno bez otřesů.
- Vhodné montážní místo vybrat při zohlednění dosahu a zachycení pohybu.

### Jen spot Way / Garden SC:

Nejbezpečnějšího zachycení pohybu se dosáhne tehdy, je-li přístroj namontován napřič ke směru chůze a senzoru přitom nebrání ve výhledu žádné překážky (jako např. stromy, zdi atp.).

### Postup při montáži Way

- Hlavu reflektoru nasadit na sloupek a utáhnout, až zacvakne. (**Obr. 4.1**)
- Vyznačit otvory k vrtání pro spodní desku. (**Obr. 4.2**)
- Vyvrtat otvory a vložit hmoždinky. (**Obr. 4.3**)
- Svítidlo namontovat na podlahu. (**Obr. 4.4**)
- Zasunout konektor. (**Obr. 4.5**)
- Provést nastavení. → „5. Funkce“

### Postup při montáži Garden

- Na svítidlo namontovat kolík k zabodnutí do země. (Obr. 4.6)
- Svítidlo zabodnout do země. (Obr. 4.7)
- Zasadit konektor. (Obr. 4.8)
- Provést nastavení. → „5. Funkce“

### Pokyny k verzi NightAuto

- Přesvědčit se, zda není senzor jasu zakrytý (např. listím).

## 5. Funkce



### Spot Way NightAuto / spot Garden NightAuto

#### Nastavení z výroby

- Otočný regulátor nastavený na  = trvalé zapnutí

#### Soumrakové nastavení (obr. 5.2 D)

Požadovanou prahovou reakční hodnotu svítidla je možno plynule nastavit v rozmezí od asi 2 do 1 000 lx.

- Otočný regulátor nastavený na  = trvalé zapnutí
- Otočný regulátor nastavený na  = soumrakový provoz (asi 2 lx)

Pro funkční zkoušku za denního světla musí být otočný regulátor nastaven na .

### Spot Way SC / spot Garden SC

#### Nastavení z výroby

- Soumrakové nastavení: 2 000 lx
- Časové nastavení: 5 sekund

#### Aplikace Smart Remote

Pro konfiguraci svítidla pomocí smartphonu nebo tabletu je třeba z AppStore stáhnout aplikaci dálkového ovládání Smart Remote STEINEL. Je potřebný smartphone nebo tablet s Bluetooth.

#### Android



#### iOS



Následující funkce lze nastavit aplikací Smart Remote:

- Časové nastavení
- Soumrakové nastavení
- Časy zapínání a vypínání
- Situační automatické/ruční řízení
- Propojení do sítě
- Tvoření skupin
- Názvy skupin a svítidel

### **Upozornění:**

Po každém vypnutí svítidla je opětovné zachycování pohybu přerušeno asi na 1 sekundu. Teprve po uplynutí této doby může svítidlo při pohybu zase zapnout světlo. Pro zapnutí a vypnutí podle času má spot SC interní hodiny. Hodiny se při každém spojení Bluetooth synchronizují prostřednictvím aplikace Smart Remote s hodinami spojeného smartphonu.

K zajištění správné funkce musí být po přerušení napětí svítidla vytvořeno spojení prostřednictvím aplikace Smart Remote. Interní hodiny se znovu synchronizují s hodinami smartphonu.

## **6. Rozsah natočení svítidla / výměna žárovky**

Rozsah natočení svítidla

- Way (**obr. 6.1**)
- Garden (**obr. 6.2**)

### **Výměna žárovky**

- Uvolnit a vytáhnout krycí sklo na krytu svítidla. (**Obr. 6.3**)
- Povolit a vytáhnout žárovku. (**Obr. 6.4**)
- Vložit a utáhnout novou žárovku. (**Obr. 6.5**)
- Nasunout a utáhnout krycí sklo. (**Obr. 6.6**)

### **Důležité:**

Používat jen žárovku GU10-LED do max. 9 W.

### **Upozornění:**

- Při výměně žárovky se přesvědčit, zda nejsou těsnění a těsnicí plocha znečištěné nebo poškozené.



## 7. Údržba

Výrobek je bezúdržbový.

SVítidlo lze v případě znečištění očistit vlhkým hadříkem (bez použití čisticích prostředků).

**Důležité:** Provozní přístroj nelze vyměnit.

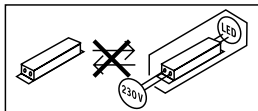

## 8. Likvidace

Elektrická zařízení, příslušenství a obaly by měly být odvezeny k ekologickému opětovnému zhodnocení.



Nevyhazujte elektrická zařízení do domovního odpadu!

### Jen pro země EU:

V souladu s platnou evropskou směrnicí o odpadních elektrických a elektronických zařízeních a jejím převedení do národního práva musí být nepoužitelná elektrická zařízení separována a odevzdána k ekologickému opětovnému zhodnocení.

## 9. Prohlášení o shodě

Tímto STEINEL Vertrieb GmbH prohlašuje, že typ rádiového zařízení spot Way SC / spot Garden SC je v souladu se směrnicí 2014/53/EU. Úplné znění EU prohlášení o shodě je k dispozici na této internetové adrese: [www.steinel.de](http://www.steinel.de)

## 10. Záruka výrobce

Tento výrobek firmy Steinel je vyráběn s maximální pozorností věnovanou jeho funkčnosti a bezpečnosti, které byly vyzkoušeny podle platných předpisů, přičemž se výrobek rovněž podrobil namátkové výstupní kontrole. Firma Steinel přebírá záruku za bezvadné provedení a funkčnost. Záruka se poskytuje v délce 36 měsíců a začíná dnem prodeje výrobku spotřebiteli. Odstraněny vám budou výrobní vady a závady zapříčiněné vadným materiálem, přičemž záruka spočívá v opravě nebo výměně chybného dílu dle našeho výběru. Záruka se nevztahuje na škody na dílech podléhajících opotřebení, na škody a vady zapříčiněné nesprávným zacházením nebo údržbou. Uplatňování dalších nároků následných škod na cizích věcech je vyloučeno. Záruka bude uznána jen tehdy, bude-li nedemontovaný přístroj dobře zabalen, přiložen krátký popis závady, pokladní stvrzenka nebo faktura (datum prodeje a razítko prodejny), poslán na adresu příslušného servisu.

### **Servisní opravy:**

Po uplynutí záruční doby nebo v případě závad bez nároku na záruku se ve vašem nejbližším servisu zeptejte na možnost opravy.

**3** LETÁ  
ZÁRUKA  
VÝROBCE

## 11. Technické parametry

Rozměry (š × h × v) (š × h × v)	spot Way: 140 × 226 × 572 mm spot Garden: 69 × 118 × 369 mm
Délka kabelu	2 500 mm
Síťové napětí	220–240 V, 50/60 Hz
Příkon ( $P_{on}$ ) svítidla*	spot Way / Garden: 6,70 W spot Way / Garden NightAuto: 7,86 W spot Way / Garden SC: 7,90 W
Světelný tok / jas svítidla*	spot Way / Garden: 512 lm; 76,40 lm/W spot Way / Garden NightAuto: 512 lm; 65,10 lm/W spot Way / Garden SC: 512 lm; 64,80 lm/W
Světelný tok žárovky	620 lm 92,5 lm/W
Příkon žárovky	6,7 W
Standby (svítidlo)	spot Way / Garden NightAuto: 0,20 W spot Way / Garden SC: 0,42 W
Standby (sít) ( $P_{net}$ )	spot Way / Garden SC: 0,42 W
Barevná teplota*	3 000 K (teplá bílá)
Index reprodukce barev *	$R_a > 80$
Průměrná jmenovitá životnost*	L70B50 při 25 °C: >20 000 hod.
Konzistence barev SDCM*	6
Senzorová technologie	pasivní infračervený (jen spot Way / Garden SC)
Oblast záchyty • Úhel záchyty • Úhel otevření	(jen spot Way / Garden SC) 90° 90°
Dosah	max. 10 m (jen spot Way / Garden SC)
Časové nastavení	5 s – 60 min (jen spot Way / Garden SC)
Soumrakové nastavení	2–1 000 lx (jen spot Way / Garden NightAuto) 2–2 000 lx (jen spot Way / Garden SC)
Krytí	IP44
Třída ochrany	I
Teplota prostředí	-20 až +40 °C
Frekvence Bluetooth	2,4–2,48 GHz (jen spot Way / Garden SC)
Vysílací výkon Bluetooth ( $P_{net}$ )	5 dBm / 0,60 mW (jen spot Way / Garden SC)

\* pro přiloženou žárovku LED  
Tento výrobek obsahuje světelný zdroj třídy energetické účinnosti „F“.

## 12. Provozní poruchy

Porucha	Příčina	Náprava
Svítlidlo LED nezapíná	<ul style="list-style-type: none"><li>■ Pojistka zareagovala, svítlidlo není zapnuté, přerušené vedení</li><li>■ Zkrat</li><li>■ Poškozená žárovka</li></ul>	<ul style="list-style-type: none"><li>■ Zapnout, vyměnit pojistku, zapnout síťový vypínač; zkontrolovat vedení pomocí zkoušečky napětí</li><li>■ Zkontrolovat připojení</li><li>■ Výměna žárovky</li></ul>
Svítlidlo LED NightAuto matic nezapíná	<ul style="list-style-type: none"><li>■ Při denním provozu je zvoleno soumrakové nastavení odpovídající nočnímu provozu</li><li>■ Síťový vypínač v poloze VYPNUTO</li><li>■ Pojistka zareagovala</li><li>■ Oblast záchytu není přesně nastavena</li></ul>	<ul style="list-style-type: none"><li>■ Znovu nastavit</li><li>■ Zapnout</li><li>■ Zapnout, vyměnit pojistku, popř. zkontrolovat připojení</li><li>■ Znovu seřídít</li></ul>
Svítlidlo LED NightAuto nevyplíná	<ul style="list-style-type: none"><li>■ Při soumrakovém provozu, soumrakové nastavení jen nastaveno na trvalé zapnutí</li><li>■ Trvalý pohyb v oblasti záchytu</li><li>■ Senzor jasu je zakrytý (např. listím)</li></ul>	<ul style="list-style-type: none"><li>■ Znovu nastavit</li><li>■ Zkontrolovat oblast a případně znovu seřídít nebo zakrýt</li><li>■ Odstranit zakrytí senzoru jasu</li></ul>
Svítlidlo LED SC střídavě zapíná a vypíná	<ul style="list-style-type: none"><li>■ V oblasti záchytu se pohybují zvířata.</li></ul>	<ul style="list-style-type: none"><li>■ Natočit senzor výše, popř. cíleně zakrýt; přestavit, popř. zakrýt oblast záchytu</li></ul>

Porucha	Příčina	Náprava
Svítilno LED SC zapíná v nevhodnou dobu	<ul style="list-style-type: none"><li>■ Vítr pohybuje stromy a keři v oblasti záchytu</li><li>■ Zaznamenávání pohybu aut na ulici</li><li>■ Náhlá změna teploty způsobená povětrnostními vlivy (vítr, déšť, sníh) nebo odvětrávaným vzduchem proudícím od ventilátorů či z otevřených oken</li><li>■ Senzorové svítidlo LED se kýve (pohybuje se), např. při nárazech větru nebo silné bouře</li></ul>	<ul style="list-style-type: none"><li>■ Přestavit oblast záchytu</li><li>■ Přestavit oblast záchytu</li><li>■ Změnit oblast záchytu, změnit místo montáže</li> <li>■ Senzorové svítidlo LED namontovat na pevný podklad</li></ul>

## 1. O tomto dokumente

- Pozorne si ho prečítajte a uschovajte!
- Chránené autorskými právami.  
Dotlač, aj keď iba v skrátenej verzii, je povolená iba s našim súhlasom.
- Vyhradzujeme si právo na zmeny slúžiace technickému pokroku.
- Všetky rozmery výrobku sú uvedené v mm.

### Vysvetlenie symbolov



**Varovanie pred nebezpečenstvami!**



**Odkaz na textové pasáže v dokumente.**

## 2. Všeobecné bezpečnostné pokyny



**Pred všetkými prácami na prístroji prerušte prívod napätia!**

- Používajte iba originálne náhradné diely.
- Opravy smú vykonávať iba autorizované servisné dielne.
- Nevhodné na použitie s halogénovými svetelnými zdrojmi.

## 3. Way/Garden

### Správne používanie

- LED svietidlo je určené na montáž do zeme v exteriéri.
- Pripojenie do zásuvky IP44.

### Spot Way NightAuto / Spot Garden NightAuto

- Sensorové LED svietidlo obsahuje senzor svetlosti.

### Spot Way SC / Spot Garden SC

- Sensorové LED svietidlo obsahuje infračervený senzor pohybu a dá sa nastaviť iba pomocou Bluetooth a aplikácie.

### Nesprávne používanie

- LED svietidlo nemá funkciu tlmenia intenzity svetla.



**Bez funkcie tlmenia  
intenzity svetla**

**Rozsah dodávky Spot Way (obr. 3.1)**

- svetidlo vrátane stĺpika, podlahovej dosky a pripojovacieho kábla so sieťovou zástrčkou
- 3 skrutky
- 3 hmoždinky

**Rozsah dodávky Spot Garden (obr. 3.2)**

- svetidlo vrátane pripojovacieho kábla so sieťovou zástrčkou
- hrot do zeme
- dve skrutky

**Rozmery výrobku Spot Way (obr. 3.3)****Rozmery výrobku Spot Garden (obr. 3.4)****Prehľad výrobku (obr. 3.5 – 3.10)**

- A** teleso svetidla
- B** senzor pohybu (**iba Spot Way / Garden SC**)
- C** senzor svetlosti (**iba Spot Way / Garden NightAuto**)
- D** nastavenie stmievania (**iba Spot Way / Garden NightAuto**)
- E** stĺpik s podlahovou doskou (**iba Spot Way**)
- F** hrot do zeme (**iba Spot Garden**)
- G** sieťový pripojovací kábel so zástrčkou

**Oblasť snímania Spot Way / Garden SC (obr. 3.11 – 3.16)****Distribúcia intenzity svetla (obr. 3.17)**

## 4. Montáž

- Všetky diely skontrolujte vzhľadom na poškodenie.
- Pri poškodeniach výrobok neuvádzajte do prevádzky.
- Vonkajšie flexibilné vedenie tohto svetidla sa nedá vymeniť.  
V prípade poškodenia vedenia sa musí vymeniť celé svetidlo.
- Pri montáži svetidla dbajte na to, aby bolo upevnené na mieste bez otrasov.
- Vyberte vhodné miesto montáže, zohľadnite dosah a snímanie pohybu.

**Iba Spot Way / Garden SC:**

Najbezpečnejšie snímanie pohybu dosiahnete vtedy, keď prístroj namontujete bočne k smeru snímaného pohybu a keď senzoru nebudú pri snímaní zacláňať žiadne prekážky (napr. stromy, múry atď.).

### Montážny postup Way

- Hlavu reflektora nasadíte na stĺpik a pevne ju zakrúťte, kým nezačujete kliknutie. (obr. 4.1)
- Naznačíte diery na vŕtanie na upevnenie podlahovej dosky. (obr. 4.2)
- Vyvŕtajte diery a vložte hmoždinky. (obr. 4.3)
- Namontujte svietidlo do zeme. (obr. 4.4)
- Zastrčte zástrčku. (obr. 4.5)
- Vykonajte nastavenia. → „5. Funkcia“

### Montážny postup Garden

- Na svietidlo namontujte hrot. (obr. 4.6)
- Zapichnete svietidlo do zeme. (obr. 4.7)
- Zastrčte zástrčku. (obr. 4.8)
- Vykonajte nastavenia. → „5. Funkcia“

### Upozornenie pre verziu NightAuto

- Ubezpečte sa, že senzor svetlosti nie je zakrytý (napr. lístím).

## 5. Funkcia



### Spot Way NightAuto / Spot Garden NightAuto

#### Nastavenia z výroby

- nastavovací regulátor nastavený na  = trvalé svietenie zapnuté

#### Nastavenie stmievania (obr. 5.2 D)

Požadovaný prah citlivosti svietidla sa môže plynulo nastaviť od cca 2 lx do 1000 lx.

- nastavovací regulátor nastavený na  = trvalé svietenie zapnuté
- nastavovací regulátor nastavený na  = prevádzka so stmievaním (cca 2 lx)

Pri teste funkčnosti pri dennom svetle musí byť nastavovací regulátor nastavený na .

### Spot Way SC / Spot Garden SC

#### Nastavenia z výroby

- Nastavenie stmievania: 2000 lx
- Nastavenie času: 5 sekúnd

#### Aplikácia diaľkového ovládania Smart Remote

Na konfiguráciu svietidla pomocou smartfónu alebo tabletu si musíte stiahnuť aplikáciu STEINEL Smart Remote vo svojom AppStore. Na to je potrebný smartfón alebo tablet s funkciou Bluetooth.



Android



iOS



Nasledujúce funkcie sú nastaviteľné cez aplikáciu diaľkového ovládania Smart Remote:

- nastavenie času
- nastavenie stmievania
- časy zapnutia a vypnutia
- situatívne ovládanie automaticky/manuálne
- zosieťovanie
- vytvorenie skupiny
- pomenovanie skupiny a svetidiel

#### Upozornenie:

Po každom vypnutí svetidla je opätovné snímanie pohybu prerušené na cca 1 sekundu. Až po uplynutí tohto času môže svetidlo pri pohybe opäť zapnúť svetlo.

Na zapínanie a vypínanie na základe času disponuje svetidlo Spot SC internými hodinami. Hodiny sa automaticky synchronizujú pri každom pripojení Bluetooth cez aplikáciu Smart Remote s hodinami spáruvaného smartfónu.

Na zabezpečenie správnej funkcie sa musí po prerušení prívodu napätia do svetidla obnoviť spojenie cez aplikáciu Smart Remote. Interné hodiny sa opätovne synchronizujú s hodinami v smartfóne.

## 6. Rozsah otáčania svetidla/výmena svetelného zdroja

Rozsah otáčania svetidla

- Way (**obr. 6.1**)
- Garden (**obr. 6.2**)

#### Výmena svetelného zdroja

- Uvoľnite krycie sklo na kryte svetidla a vytiahnite ho. (**obr. 6.3**)
- Uvoľnite svetelný zdroj a vytiahnite ho. (**obr. 6.4**)
- Nasadte nový svetelný zdroj a pevne utiahnite. (**obr. 6.5**)
- Nasadte krycie sklo a pevne utiahnite. (**obr. 6.6**)

**Dôležité:**

Používajte iba GU10 LED svetelný zdroj do max. 9 W.

**Upozornenie:**

- Pri výmene svetelného zdroja sa ubezpečte, že tesnenie a tesniaca plocha nie sú znečistené ani poškodené.

## 7. Údržba

Výrobok nevyžaduje údržbu.

Svietidlo môžete v prípade znečistenia očistiť vlhkou handrou (bez čistiaceho prostriedku).

**Upozornenie:** Prevádzkový prístroj sa nedá vymeniť.

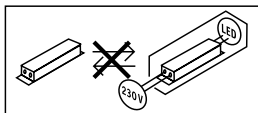

## 8. Likvidácia

Elektrické zariadenia, príslušenstvo a obaly odovzdajte na ekologickú recykláciu.



Elektrické zariadenia nevyhadzujte do komunálneho odpadu!

**Iba pre krajiny EÚ:**

Podľa platnej európskej smernice o odpade z elektrických a elektronických zariadení a jej implementácie do národnej legislatívy sa musia nepoužívané elektrické a elektronické zariadenia zbierať separovane a odovzdať na ekologickú recykláciu.

## 9. Vyhlásenie o zhode

STEINEL Vertrieb GmbH týmto vyhlasuje, že rádiové zariadenie typu Spot Way SC / Spot Garden SC je v súlade so smernicou 2014/53/EÚ. Úplné EÚ vyhlásenie o zhode je k dispozícii na tejto internetovej adrese: [www.steinel.de](http://www.steinel.de)

## 10. Záruka výrobcu

Tento výrobok spoločnosti Steinel bol vyrobený s maximálnou dôslednosťou, skontrolovaný z hľadiska funkčnosti a bezpečnosti podľa platných predpisov a následne podrobený náhodnej kontrole. Spoločnosť Steinel preberá záruku za bezchybný stav a funkčnosť. Záručná doba je 36 mesiacov a začína plynúť dňom predaja spotrebiteľovi. Odstránime nedostatky, ktoré vyplývajú z chyby materiálu alebo výrobných chýb, záručné plnenie sa uskutočňuje opravou alebo výmenou chybných dielov podľa nášho uváženia. Záručné plnenie sa nevzťahuje na poškodenie opotrebovateľných dielov ani na škody a nedostatky, ktoré vzniknú nesprávnym zaobchádzaním alebo údržbou. Ďalšie následné škody na cudzích objektoch sú zo záruky vylúčené. Záruka je platná len vtedy, ak sa nerozobraný prístroj s krátkym popisom chyby spolu s pokladničným dokladom alebo faktúrou (dátum kúpy a pečiatka predajcu) zašle riadne zabalený do príslušného servisu.

### **Servis pre opravy:**

Po uplynutí záručnej doby alebo v prípade chýb, na ktoré sa nevzťahuje záruka, sa o možnosti opravy informujte na najbližšej servisnej stanici.

**3** ROKY  
ZÁRUKA  
VÝROBCU

## 11. Technické údaje

Rozmery (Š × H × V) (Š × H × V)	Spot Way: 140 × 226 × 572 mm Spot Garden: 69 × 118 × 369 mm
Dĺžka kábla	2500 mm
Sieťové napätie	220 – 240 V, 50/60 Hz
Príkon ( $P_{on}$ ) svetidla*	Spot Way / Garden: 6,70 W Spot Way / Garden NightAuto: 7,86 W Spot Way / Garden SC: 7,90 W
Svetelný tok/jas svetidla*	Spot Way / Garden: 512 lm; 76,40 lm/W Spot Way / Garden NightAuto: 512 lm; 65,10 lm/W Spot Way / Garden SC: 512 lm; 64,80 lm/W
Svetelný tok svetelného zdroja	620 lm 92,5 lm/W
Príkon svetelného zdroja	6,7 W
Standby (svetidlo)	Spot Way / Garden NightAuto: 0,20 W Spot Way / Garden SC: 0,42 W
Standby (sieť) ( $P_{net}$ )	Spot Way / Garden SC: 0,42 W
Teplota farby*	3 000 K (teplá biela)
Index reprodukcie farieb*	$R_a >80$
Priemerná dimenzovaná životnosť*	L70B50 pri 25 °C: >20 000 hod.
Konzistencia farieb SDCM*	6
Senzorová technológia	pasívna infračervená (iba Spot Way/Garden SC)
Oblasť snímania	(iba Spot Way/Garden SC)
• Uhol dosahu	90°
• Uhol otvorenia	90°
Dosah	max. 10 m (iba Spot Way/Garden SC)
Nastavenie času	5 s – 60 min (iba Spot Way/Garden SC)
Nastavenie stmievania/svitania	2 – 1000 lx (iba Spot Way/Garden NightAuto) 2 – 2000 lx (iba Spot Way/Garden SC)
Krytie	IP44
Trieda ochrany	I
Teplota okolia	-20 až +40 °C
Frekvencia Bluetooth	2,4 – 2,48 GHz (iba Spot Way/Garden SC)
Vysielací výkon Bluetooth ( $P_{net}$ )	5 dBm/0,60 mW (iba Spot Way/Garden SC)

\*pre priložený LED svetelný zdroj

Tento výrobok obsahuje svetelný zdroj triedy energetickej účinnosti „F“.

## 12. Prevádzkové poruchy

Porucha	Príčina	Riešenie
LED svietidlo sa nezapína	<ul style="list-style-type: none"><li>■ aktivovala sa poistka, nezapnuté, vedenie prerušené</li><li>■ skrat</li><li>■ chybný svetelný zdroj</li></ul>	<ul style="list-style-type: none"><li>■ zapnúť poistku, vymeniť, zapnúť sieťový spínač, skontrolovať vedenie pomocou skúšačky napätia</li><li>■ skontrolovať prípojky</li><li>■ vymeniť svetelný zdroj</li></ul>
LED svietidlo NightAuto sa nezapína	<ul style="list-style-type: none"><li>■ pri dennej prevádzke, nastavenie stmievania je nastavené na nočnú prevádzku</li><li>■ sieťový spínač je vypnutý</li><li>■ aktivovala sa poistka</li><li>■ oblasť snímania nie je cielene nastavená</li></ul>	<ul style="list-style-type: none"><li>■ nastaviť nanovo</li><li>■ zapnúť</li><li>■ zapnúť poistku, vymeniť, príp. skontrolovať pripojenie</li><li>■ nastaviť nanovo</li></ul>
LED svietidlo NightAuto sa nevypína	<ul style="list-style-type: none"><li>■ pri prevádzke so stmievaním, nastavenie stmievania je nastavené na trvalo zapnuté</li><li>■ trvalý pohyb v oblasti snímania</li><li>■ senzor svetlosti je zakrytý (napr. lístím).</li></ul>	<ul style="list-style-type: none"><li>■ nastaviť nanovo</li><li>■ skontrolovať oblasť snímania a príp. nanovo nastaviť, resp. zakryť</li><li>■ odstrániť zakrytie senzora svetlosti</li></ul>
LED svietidlo SC sa neustále zapína/vypína	<ul style="list-style-type: none"><li>■ zvieratá sa pohybujú v oblasti snímania</li></ul>	<ul style="list-style-type: none"><li>■ senzor natočiť vyššie, resp. cielene zakryť; prestaviť oblasť, resp. zakryť</li></ul>

Porucha	Príčina	Riešenie
LED svetidlo SC sa nežiaduco zapína	<ul style="list-style-type: none"> <li>■ vietor pohybuje konármi stromov a kríkmi v oblasti snímania</li> <li>■ snímanie automobilov na ulici</li> <li>■ náhla zmena teploty spôsobená poveternostnými vplyvmi (vietor, dážď, sneh) alebo vzduchom vyfukovaným z ventilátorov, otvorených okien</li> <li>■ senzorové LED svetidlo sa kýve (hýbe sa), napr. z dôvodu vetra alebo silných zrážok</li> </ul>	<ul style="list-style-type: none"> <li>■ prestaviť oblasť</li> <li>■ prestaviť oblasť</li> <li>■ zmeniť oblasť snímania, preložiť miesto montáže</li> <li>■ senzorové LED svetidlo namontovať na pevný podklad</li> </ul>

## 1. Informacje o tym dokumencie

- Zapoznać się dokładnie i zostawić do przechowania!
- Dokument chroniony prawem autorskim.  
Przedruk, także w częściach, wyłącznie po uzyskaniu naszej zgody.
- Zmiany, wynikające z postępu technicznego, zastrzeżone.
- Wszystkie wymiary produktu podane w mm.

### Objaśnienie symboli



Ostrzeżenie przed zagrożeniami!



Odsyłacz do tekstu w dokumencie.

## 2. Ogólne zasady bezpieczeństwa



Przed rozpoczęciem wszelkich prac przy urządzeniu należy odłączyć napięcie zasilające!

- Stosować tylko oryginalne części zamienne.
- Naprawy mogą wykonywać jedynie autoryzowane punkty serwisowe.
- Nie nadaje się do stosowania wraz z lampami halogenowymi.

## 3. Way/Garden

### Zastosowanie zgodne z przeznaczeniem

- Lampa LED do montażu do podłoża, na zewnątrz budynku.
- Do podłączania do gniazdka IP44.

### Spot Way NightAuto / Spot Garden NightAuto

- Lampa LED z czujnikiem ruchu jest wyposażona w czujnik zmierzchu.

### Spot Way SC / Spot Garden SC

- Lampa LED z czujnikiem ruchu jest wyposażona w detektor ruchu na podczerwień i może być ustawiana tylko za pośrednictwem Bluetooth i aplikacji.

### Użytkowanie niezgodne z przeznaczeniem

- Nie można ściemniać lampy LED.



Nie można  
ściemniać

### Zakres dostawy Spot Way (rys. 3.1)

- Lampa wraz ze słupkiem, stopką i kablem podłączeniowym z wtyczką
- Trzy śruby
- Trzy kołki

### Zakres dostawy Spot Garden (rys. 3.2)

- Lampa wraz z kablem podłączeniowym z wtyczką
- Słupek ziemny
- Dwie śruby

### Wymiary produktu Spot Way (rys. 3.3)

### Wymiary produktu Spot Garden (rys. 3.4)

### Przegląd produktu (rys. 3.5-3.10)

- A Oprawa lampy
- B Czujnik ruchu (**tylko Spot Way / Garden SC**)
- C Czujnik jasności (**tylko Spot Way / Garden NightAuto**)
- D Ustawianie progu czułości zmierzchowej (**tylko Spot Way / Garden NightAuto**)
- E Słupek ze stopką (**tylko Spot Way**)
- F Słupek ziemny (**tylko Spot Garden**)
- G Kabel sieciowy z wtyczką

### Obszar wykrywania Spot Way / Garden SC (rys. 3.11-3.16)

### Rozkład natężenia światła (rys. 3.17)

## 4. Montaż

- Sprawdzić wszystkie elementy pod kątem uszkodzenia.
- W przypadku uszkodzeń nie uruchamiać produktu.
- Zewnętrznego, elastycznego przewodu tej lampy nie można wymieniać. W przypadku uszkodzenia przewodu należy wymienić całą lampę.
- Przy montażu lampy należy zwrócić na to uwagę, aby zamontować ją w miejscu nie podlegającym wstrząsom i drganiom.
- Wybrać odpowiednie miejsce montażu z uwzględnieniem zasięgu i wykrywania ruchu.

### Tylko Spot Way / Garden SC:

Najpewniejsze wykrywanie poruszających się obiektów uzyskuje się przy zamontowaniu czujnika bokiem do kierunku ruchu i przy braku przeszkód (jak np.: drzewa, mury itp.), zasłaniających czujnik.



### Czynności montażowe Way

- Nasadzić głowicę reflektora na słupek i przykręcić aż zatrzaśnie się. (rys. 4.1)
- Zaznaczyć otwory do wywiercenia na stopce. (rys. 4.2)
- Wywiercić otwory i włożyć kolki. (rys. 4.3)
- Montaż lampy do podłoża. (rys. 4.4)
- Podłączyć wtyczkę. (rys. 4.5)
- Skonfigurować ustawienia. → „5. Działanie“

### Czynności montażowe Garden

- Zamontować słupek ziemny do lampy. (rys. 4.6)
- Wetknąć lampę w ziemi. (rys. 4.7)
- Podłączyć wtyczkę. (rys. 4.8)
- Skonfigurować ustawienia. → „5. Działanie“

### Wskazówka dot. wersji NightAuto

- Należy upewnić się, czy czujnik zmierzchu nie jest zakryty (np. przez liście).

## 5. Działanie



### Spot Way NightAuto / Spot Garden NightAuto

#### Ustawienia fabryczne

- Regulator ustawiony w pozycji  = Wł. ciągle

#### Ustawianie czułości zmierzchowej (rys. 5.2 D)

Wymagany próg czułości zmierzchowej lampy z czujnikiem można ustawić bezstopniowo w zakresie od ok. 2 do 1000 luksów.

- Regulator ustawiony w pozycji  = Wł. ciągle
- Pokrętko regulacyjne ustawione na  = praca o zmierzchu (ok. 2 luksy)

Podczas testu działania przy świetle dziennym należy obrócić pokrętko regulacyjne do pozycji .

### Spot Way SC / Spot Garden SC

#### Ustawienia fabryczne

- Ustawianie progu czułości zmierzchowej: 2000 luksów
- Ustawianie czasu załączenia: 5 sekund

## Aplikacja Smart Remote

Na potrzeby konfiguracji lampy za pomocą smartfonu lub tabletu należy ściągnąć aplikację STEINEL Smart Remote z AppStore. Niezbędny jest smartfon lub tablet z funkcją Bluetooth.

Android



iOS



Za pomocą aplikacji Smart Remote można ustawiać następujące funkcje:

- Ustawianie czasu
- Ustawianie czułości zmierzchovej
- Czasy włączania i wyłączenia
- Sytuacyjne sterowanie tryb automatyczny/ręczny
- Łączenie w sieć
- Tworzenie grup
- Nazywanie grup i lamp

### Wskazówka:

Po każdym wyłączeniu lampy ponowne wykrywanie ruchów zostaje przerwane na czas ok. 1 sekundy. Dopiero po upływie tego czasu lampa może włączyć światło po wykryciu ruchu.

Na potrzeby włączania i wyłączenia w oparciu o czas Spot SC posiada wewnętrzny zegar. Synchronizuje się on automatycznie przy każdym połączeniu Bluetooth poprzez aplikację Smart Remote z zegarem podłączonego smartfonu.

Aby zapewnić prawidłowe działanie, po każdej przerwie w dostawie prądu należy przywrócić połączenie lampy za pomocą aplikacji Smart Remote. Wewnętrzny zegar zostanie zsynchronizowany ponownie z zegarem smartfonu.

## 6. Zakres obracania lampy/wymiana żarówki

Zakres obracania lampy

- Way (**rys. 6.1**)
- Garden (**rys. 6.2**)

## Wymiana żarówki

- Odkręcić i wyjąć szkło osłaniające na oprawie lampy. (rys. 6.3)
- Wyjąć żarówkę. (rys. 6.4)
- Włożyć nową żarówkę i dokręcić. (rys. 6.5)
- Nałożyć i dokręcić szkło osłaniające. (rys. 6.6)

### Ważne:

Stosować tylko żarówki LED GU10 o mocy maks. 9 W.

### Wskazówka:

- Podczas każdej wymiany źródła światła należy upewnić się, że uszczelka lub powierzchnia w miejscu uszczelnienia nie jest uszkodzona lub zabrudzona.

## 7. Konserwacja

Produkt nie wymaga konserwacji.

Zabrudzoną powierzchnię lampy można oczyścić wilgotną szmatką (bez użycia środków czyszczących).

**Ważne:** Układ sterowania nie jest wymienny.

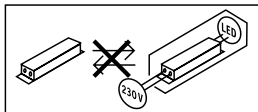

## 8. Utylizacja

Urządzenia elektryczne, akcesoria i opakowania należy oddać do recyklingu przyjaznego środowisku.



Nie wyrzucać urządzeń elektrycznych wraz z odpadami z gospodarstw domowych!

### Tylko dla krajów UE:

Zgodnie z obowiązującymi dyrektywami europejskimi w sprawie zużytych urządzeń elektrycznych i elektronicznych oraz ich wdrażaniu do prawa krajowego nienadające się do użytkowania urządzenia elektryczne należy odbierać osobno i poddawać recyklingowi w sposób przyjazny środowisku.

## 9. Deklaracja zgodności z normami

STEINEL Vertrieb GmbH niniejszym oświadcza, że typ urządzenia radiowego Spot Way SC / Spot Garden SC jest zgodny z dyrektywą 2014/53/UE. Pełny tekst deklaracji zgodności UE jest dostępny pod następującym adresem internetowym: [www.steinel.de](http://www.steinel.de)

## 10. Gwarancja producenta

Niniejszy produkt firmy Steinel został wykonany z dużą starannością. Prawidłowe działanie i bezpieczeństwo użytkowania potwierdzają przeprowadzone losowo kontrole jakości oraz zgodność z obowiązującymi przepisami. Firma Steinel udziela gwarancji na prawidłowe właściwości i działanie. Okres gwarancji wynosi 36 miesięcy i rozpoczyna się z dniem sprzedaży użytkownikowi. W ramach gwarancji usuwane są braki wynikające z wad materiałowych lub produkcyjnych, świadczenia gwarancyjne obejmują naprawę lub wymianę wadliwych części, w zależności od potrzeb i zgodnie z naszą decyzją. Gwarancja nie obejmuje uszkodzenia części podlegających zużyciu eksploatacyjnemu, uszkodzeń i usterek spowodowanych przez nieprawidłową obsługę lub konserwację. Gwarancja nie obejmuje odpowiedzialności za szkody wtórne powstałe na przedmiotach trzecich.

Gwarancja jest udzielana tylko wtedy, gdy prawidłowo zapakowane urządzenie (nierozłożone na części) zostanie odesłane do odpowiedniego punktu serwisowego wraz z krótkim opisem usterki, paragonem lub rachunkiem zakupu (opatrzonego datą zakupu i pieczęcią sklepu).

### Serwis naprawczy:

Po upływie okresu gwarancji lub w razie usterek nieobjętych gwarancją informacji o możliwości naprawy udziela najbliższy punkt serwisowy.

**3**LATA  
GWARANCJI  
PRODUCENTA

## 11. Dane techniczne

Wymiary (szer. x gł. x wys.) (szer. x gł. x wys.)	Spot Way: 140 × 226 × 572 mm Spot Garden: 69 × 118 × 369 mm
Długość kabla	2500 mm
Napięcie zasilające	220-240 V, 50/60 Hz
Pobór mocy (Pon) lampy*	Spot Way / Garden: 6,70 W Spot Way / Garden NightAuto: 7,86 W Spot Way / Garden SC: 7,90 W
Strumień świetlny/jasność lampy*	Spot Way / Garden: 512 lm; 76,40 lm/W Spot Way / Garden NightAuto: 512 lm; 65,10 lm/W Spot Way / Garden SC: 512 lm; 64,80 lm/W
Strumień świetlny źródła światła	620 lm 92,5 lm/W
Pobór mocy źródło światła	6,7 W
Tryb czuwania (lampa)	Spot Way / Garden NightAuto: 0,20 W Spot Way / Garden SC: 0,42 W
Tryb czuwania (sieć) (Pnet)	Spot Way / Garden SC: 0,42 W
Temperatura barwowa*	3 000 K (ciepłe białe światło)
Indeks oddawania barw *	Ra > 80
Średnia znamionowa żywotność*	L70B50 przy 25°C: > 20 000 h
Jednolitość barwy SDCM*	6
Technika czujników	Pasywna podczerwień (tylko Spot Way/Garden SC)
Obszar wykrywania	(tylko Spot Way/Garden SC)
• Kąt wykrywania	90°
• Kąt rozwarcia	90°
Zasięg	maks. 10 m (tylko Spot Way/Garden SC)
Ustawianie czasu	5 s – 60 min. (tylko Spot Way/Garden SC)
Ustawianie czułości zmierz- chowej	2–1000 luksów (tylko Spot Way / Garden Night- Auto) 2–2000 luksów (tylko Spot Way / Garden SC)
Stopień ochrony	IP44
Klasa ochronności	I
Temperatura otoczenia	-20 do +40°C
Częstotliwość Bluetooth	2,4–2,48 GHz (tylko Spot Way/Garden SC)
Moc nadawcza Bluetooth (Pnet)	5 dBm / 0,60 mW (tylko Spot Way / Garden SC)

\* dotyczy znajdującej się w zestawie żarówki LED  
Ten produkt zawiera źródło światła o klasie wydajności energetycznej „F”.

## 12. Usterki

Usterka	Przyczyna	Usuwanie
lampa LED nie włącza się	<ul style="list-style-type: none"><li>■ zadziałał bezpiecznik, niewłączony wyłącznik sieciowy, przerwany przewód</li><li>■ zwarcie</li><li>■ uszkodzona żarówka</li></ul>	<ul style="list-style-type: none"><li>■ włączyć, wymienić bezpiecznik; włączyć wyłącznik sieciowy; sprawdzić przewód próbnikiem napięcia</li><li>■ sprawdzić podłączenia elektryczne</li><li>■ wymienić żarówkę</li></ul>
lampa LED NightAuto nie włącza się	<ul style="list-style-type: none"><li>■ przy dziennym trybie pracy ustawiono próg czułości zmierzchowej dla nocnego trybu pracy</li><li>■ wyłączony wyłącznik sieciowy</li><li>■ zadziałał bezpiecznik</li><li>■ niedokładnie ustawiony obszar wykrywania czujnika</li></ul>	<ul style="list-style-type: none"><li>■ ustawić na nowo</li><li>■ włączyć</li><li>■ włączyć, wymienić bezpiecznik, ewentualnie sprawdzić podłączenie</li><li>■ wyregulować na nowo</li></ul>
lampa LED NightAuto nie wyłącza się	<ul style="list-style-type: none"><li>■ przy trybie pracy po zmroku ustawiono próg czułości zmierzchowej Wł. ciągłe</li><li>■ w obszarze wykrywania czujnika ciągle coś się porusza</li><li>■ czujnik jasności jest zakryty (np. przez liście)</li></ul>	<ul style="list-style-type: none"><li>■ ustawić na nowo</li><li>■ skontrolować obszar wykrywania czujnika, ewent. ponownie wyregulować lub zasłonić przesłonami</li><li>■ odstąpić czujnik jasności</li></ul>
lampa LED SC z czujnikiem stale włącza się i wyłącza	<ul style="list-style-type: none"><li>■ w obszarze wykrywania czujnika poruszają się zwierzęta</li></ul>	<ul style="list-style-type: none"><li>■ odchylić czujnik do góry lub dokładnie zakryć przesłonami; zmienić obszar wykrywania lub zakryć</li></ul>

Usterka	Przyczyna	Usuwanie
<p>lampa LED SC z czujnikiem włącza się w niepożądanym momencie</p>	<ul style="list-style-type: none"> <li>■ wiatr porusza gałęziami drzew i krzewami w obszarze wykrywania czujnika</li> <li>■ czujnik rejestruje ruch pojazdów na ulicy</li> <li>■ gwałtowna zmiana temperatury na skutek czynników atmosferycznych (wiatr, deszcz, śnieg) lub nadmuch z wentylatorów, otwartych okien</li> <li>■ lampa LED z czujnikiem kołysze się (porusza się), np. na skutek porywistego wiatru lub intensywnych opadów</li> </ul>	<ul style="list-style-type: none"> <li>■ zmienić obszar</li> <li>■ zmienić obszar</li> <li>■ zmienić obszar wykrywania czujnika, zmienić miejsce montażu</li> <li>■ zamontować lampę LED z czujnikiem na stałym podłożu</li> </ul>

## 1. Despre acest document

- Vă rugăm să citiți cu atenție documentul și să-l păstrați!
- Protejat prin Legea drepturilor de autor.  
Reproducerea, inclusiv în extras, este permisă numai cu aprobarea noastră.
- Ne rezervăm dreptul de a face modificări care servesc progresului tehnic.
- Toate dimensiunile produsului sunt indicate în mm.

### Explicația simbolurilor



Atenție, pericole!



Trimitere la pasaje de text din document.

## 2. Instrucțiuni generale de securitate



Înainte de efectuarea oricăror lucrări la aparat,  
întrerupeți alimentarea cu energie electrică!

- Folosiți numai piese de schimb originale.
- OReparațiile se vor executa numai în ateliere specializate.
- Nu este adecvat pentru utilizarea cu becuri cu halogen.

## 3. Way/Garden

### Utilizare conform destinației

- Lampă cu LED, concepută pentru montarea pe sol, în exterior.
- Pentru conectarea la o priză IP44.

### Spot Way NightAuto / Spot Garden NightAuto

- Lampa cu LED și senzor conține un senzor de luminozitate.

### Spot Way SC / Spot Garden SC

- Lampa cu LED și senzor conține un detector de mișcare cu infraroșu și se poate regla numai prin Bluetooth și aplicație.

### Utilizare neconformă destinației

- Lampa cu LED nu are trepte de luminozitate.



Fără trepte de  
luminozitate



**Volumul livrării Spot Way (fig. 3.1)**

- Lampă, incl. stâlp, placă de montat pe sol și cablu de racord cu ștecher de alimentare
- Trei șuruburi
- Trei dibluri

**Volumul livrării (fig. 3.2)**

- Lampă, incl. cablu de racord cu ștecher de alimentare
- Lance
- Două șuruburi

**Dimensiuni produs Spot Way (fig. 3.3)****Dimensiuni produs Spot Garden (fig. 3.4)****Prezentare sintetică a produsului (fig. 3.5-3.10)**

- A** Carcasă lampă
- B** Senzor de mișcare (numai Spot Way / Garden SC)
- C** Senzor de luminozitate (numai Spot Way / Garden NightAuto)
- D** Setarea luminozității de comutare (numai Spot Way / Garden NightAuto)
- E** Stâlp cu placă de montat pe sol (numai Spot Way)
- F** Lance (numai Spot Garden)
- G** Cablu de racord cu ștecher

**Domeniu de detecție Spot Way / Garden SC (fig. 3.11-3.16)****Distribuirea intensității luminii (fig. 3.17)****4. Montaj**

- Verificați toate componentele pentru a constata dacă prezintă deteriorări.
- Nu puneți în funcțiune produsul dacă prezintă deteriorări.
- Cablul exterior, flexibil al acestei lămpi nu poate fi înlocuit.  
În cazul unei deteriorări a cablului trebuie înlocuită întreaga lampă.
- La montarea lămpii trebuie avut grijă să nu fie supusă trepidațiilor.
- Alegeți un loc adecvat pentru montare, ținând cont de raza de acțiune și de detecția mișcării.

**Numai Spot Way / Garden SC:**

Cea mai sigură detecție a mișcării se obține atunci când aparatul este montat lateral față de direcția de mers și nu există obstacole (de exemplu copaci, ziduri etc.) care să împiedice vizibilitatea senzorului.

### Etapele montării Way

- Introduceți capul proiectorului pe stâlp și strângeți până anclanșează. (fig. 4.1)
- Marcați locul unde vor fi găurile pentru placa de montat pe sol. (fig. 4.2)
- Faceți găurile și introduceți diblurile. (Fig. 4.3)
- Montați lămpii pe sol. (fig. 4.4)
- Introduceți ștecherul. (fig. 4.5)
- Realizați reglajele. → „5. Funcționarea“

### Etapele montării Garden

- Montați lancea la lampă. (fig. 4.6)
- Introduceți lampa în pământ. (fig. 4.7)
- Introduceți ștecherul. (fig. 4.8)
- Realizați reglajele. → „5. Funcționarea“

### Notă pentru Version NightAuto

- Asigurați-vă că senzorul de luminozitate nu este acoperit (de ex. cu iarbă).

## 5. Funcționarea



### Spot Way NightAuto / Spot Garden NightAuto

#### Reglaje din fabrică

- Buton de reglaj poziționat  = APRINDERE permanentă

#### Reglarea luminozității de comutare (fig. 5.2 D)

Pragul dorit de comutare a lămpii poate fi reglat continuu de la cca. 2 până la 1000 lucși.

- Buton de reglaj poziționat  = APRINDERE permanentă
- Buton de reglaj poziționat pe  = regim în funcție de luminozitatea ambientală (cca. 2 lucși)

Pentru testul de funcționare la lumina zilei butonul de reglare trebuie să fie poziționat pe .

### Spot Way SC / Spot Garden SC

#### Reglaje din fabrică

- Luminozitate de comutare: 2000 lucși
- Temporizare: 5 secunde

## Smart Remote App

Pentru configurarea lămpii cu smartphone sau tabletă trebuie descărcată aplicația STEINEL Smart Remote din AppStore. Este necesar un smartphone sau o tabletă cu Bluetooth.

Android



iOS



Următoarele funcții se pot regla prin Smart Remote App:

- Temporizare
- Setarea luminozității de comutare
- Timpi de pornire și oprire
- Comandă automată/ manuală/ în funcție de situație
- Conectivitate în rețea
- Formarea grupurilor
- Denumirea grupurilor și lămpilor

### Indicație:

După fiecare stingere a lămpii, o nouă detectare de mișcare este posibilă doar după o întrerupere de cca. 1 secundă. Numai după trecerea acestui interval de timp lampa se poate aprinde din nou la detectarea mișcării.

Pentru aprindere și stingere în funcție de timp, Spot SC are un ceas intern. La fiecare conexiune Bluetooth prin Smart Remote App, acesta se sincronizează automat cu ceasul smartphone-urilor conectate.

Pentru a garanta funcționarea corectă, după o întrerupere a tensiunii la lampă trebuie realizată o conexiune prin Smart Remote App. Ceasul intern se sincronizează din nou cu ceasul smartphone-ului.

## 6. Zona de pivotare a lămpii / schimbarea becului

Zona de pivotare a lămpii

- Way (fig. 6.1)
- Garden (fig. 6.2)

### Schimbarea becului

- Desfaceți geamul de protecție de la carcasa lămpii și scoateți-l. (fig. 6.3)
- Desfaceți becul și scoateți-l. (fig. 6.4)
- Introduceți noul bec și strângeți-l. (fig. 6.5)
- Poziționați geamul de protecție și strângeți-l. (fig. 6.6)

### Important:

Nu utilizați decât becuri cu LED GU10 de până la max. 9 W.

### Indicație:

- La schimbarea becului asigurați-vă că garnitura și suprafața de etanșare nu sunt murdare sau deteriorate.

## 7. Întreținere

Produsul nu necesită lucrări de întreținere.

În caz de murdărire, lampa poate fi curățată cu o lavetă umedă (fără detergent).

**Important:** Aparatul de comandă nu se poate înlocui.

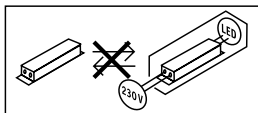

## 8. Evacuarea ca deșeu

Aparatele electrice, accesoriile și ambalajele trebuie să facă obiectul unei reciclări ecologice.



Nu aruncați aparatele electrice la gunoiul menajer!

### **Numai pentru țările UE:**

În conformitate cu directiva europeană privind eliminarea deșeurilor electrice și electronice în vigoare și transpunerii ei în legislația națională, aparatele electrice care nu mai pot fi utilizate trebuie să fie colectate separat și să facă obiectul unei reciclări ecologice.

## **9. Declarație de conformitate**

Prin prezenta, STEINEL Vertrieb GmbH declară că tipul de echipamente radio Spot Way Sensor SC/Spot Garden SC este în conformitate cu Directiva 2014/53/UE.

Textul integral al declarației UE de conformitate este disponibil la următoarea adresă internet: [www.steinel.de](http://www.steinel.de)

## **10. Garanția de producător**

Acest produs Steinel a fost fabricat cu maximă atenție, verificat din punctul de vedere al funcționării și al siguranței și supus unor controale aleatorii. Steinel garantează structura și funcționarea ireproșabilă a acestui produs. Termenul de garanție este de 36 de luni și începe de la data vânzării produsului către consumator. Garanția acoperă deficiențele bazate pe defecte de material și fabricație. Îndeplinirea garanției se realizează prin repararea sau înlocuirea pieselor defecte, conform opțiunii noastre. Garanția nu se aplică pieselor de uzură și nici deteriorărilor sau deficiențelor cauzate de utilizarea sau întreținerea necorespunzătoare. Este exclusă compensarea daunelor provocate altor obiecte.

Garanția este valabilă doar dacă aparatul nedezasamblat este trimis la centrul de service competent într-un ambalaj adecvat, împreună cu o scurtă descriere a defecțiunii, cu bonul de casă sau cu factura (cu data cumpărării și cu ștampila distribuitorului).

### **Reparații și post-garanție:**

După ieșirea din termenul de garanție sau în cazul defecțiunilor pentru care nu beneficiați de reparații în garanție, informați-vă cu privire la posibilitatea reparației la centrul de service cel mai apropiat.

**3 A N I**  
**GARANȚIA**  
PRODUCĂTORULUI

## 11. Date tehnice

Dimensiuni (lățime × adâncime × înălțime)	Spot Way: 140 × 226 × 572 mm Spot Garden: 69 × 118 × 369 mm
Lungimea cablului	2.500 mm
Tensiune de alimentare	220 - 240 V, 50/60 Hz
Consum de putere ( $P_{on}$ ) lampă*	Spot Way / Garden: 6,70 W Spot Way / Garden NightAuto: 7,86 W Spot Way / Garden SC: 7,90 W
Flux luminos / luminozitate lampă*	Spot Way / Garden: 512 lm; 76,40 lm/W Spot Way / Garden NightAuto: 512 lm; 65,10 lm/W Spot Way / Garden SC: 512 lm; 64,80 lm/W
Flux luminos sursă de lumină	620 lm 92,5 lm/W
Consum de putere sursă de lumină	6,7 W
Standby (lampă)	Spot Way / Garden NightAuto: 0,20 W Spot Way / Garden SC: 0,42 W
Standby (rețea) ( $P_{net}$ )	Spot Way / Garden SC: 0,42 W
Temperatura culorii*	3.000 K (alb cald)
Indice de redare a culorilor *	$R_a > 80$
Durata medie de viață nominală*	L70B50 la 25 °C: >20.000 ore
Consistența culorii SDCM*	6
Tehnologie senzori	Pasiv infraroșu (numai Spot Way / Garden SC)
Domeniu de detecție	(numai Spot Way / Garden SC)
• Unghi de detecție	90°
• Unghi de deschidere	90°
Raza de acțiune	max. 10 m (numai Spot Way / Garden SC)
Temporizare	5 s - 60 min (numai Spot Way / Garden SC)
Setarea luminozității de comutare	2 - 1.000 lucși (numai Spot Way / Garden NightAuto) 2 - 2.000 lucși (numai Spot Way / Garden SC)
Grad de protecție	IP44
Clasă de protecție	I
Temperatură ambiantă	-20 până la +40 °C
Frecvență Bluetooth	2,4 - 2,48 GHz (numai Spot Way / Garden SC)
Putere de emisie Bluetooth ( $P_{net}$ )	5 dBm / 0,60 mW (numai Spot Way / Garden SC)

\* pentru sursa cu LED din pachetul de livrare  
Acest produs conține o sursă de lumină din clasa de eficiență energetică „F”.

## 12. Defecțiuni în funcționare

Defecțiune	Cauză	Remediu
Lampa cu LED nu se aprinde	<ul style="list-style-type: none"> <li>■ Siguranța a declanșat, aparat neconectat, cablu întrerupt</li> <li>■ Scurtcircuit</li> <li>■ Becuri defecte</li> </ul>	<ul style="list-style-type: none"> <li>■ Cuplați siguranța, înlocuiți-o, cuplați întrerupătorul de rețea; verificați cablul cu ajutorul unui creion de tensiune</li> <li>■ Verificați conexiunile</li> <li>■ Schimbați becul</li> </ul>
Lampa cu LED NightAuto nu se aprinde	<ul style="list-style-type: none"> <li>■ În regimul de zi, luminozitatea la comutare este setată pe regim de noapte</li> <li>■ Întrerupător de rețea OPRIT</li> <li>■ Siguranța a declanșat</li> <li>■ Domeniul de detecție nereglat corespunzător</li> </ul>	<ul style="list-style-type: none"> <li>■ Reglați din nou</li> <li>■ Porniți întrerupătorul de rețea</li> <li>■ Cuplați siguranța, înlocuiți-o, eventual verificați legătura</li> <li>■ Reglați din nou</li> </ul>
Lampa cu LED NightAuto nu se stinge	<ul style="list-style-type: none"> <li>■ În regimul în funcție de luminozitate, luminozitatea la comutare este setată pe APRINDERE permanentă</li> <li>■ Mișcare continuă în aria de detecție</li> <li>■ Senzorul de luminozitate este acoperit (de ex. cu iarbă).</li> </ul>	<ul style="list-style-type: none"> <li>■ Reglați din nou</li> <li>■ Controlați zona și eventual refaceți reglajele, resp. introduceți diafragme de obturare</li> <li>■ Îndepărtați obiectele care acoperă senzorul de luminozitate</li> </ul>
Lampa cu LED SC comută permanent PORNIT/STINS	<ul style="list-style-type: none"> <li>■ În domeniul de detecție se mișcă animale</li> </ul>	<ul style="list-style-type: none"> <li>■ Ridicați senzorul mai sus sau acoperiți-l cu diafragme de mascare unde este necesar; modificați zona, respectiv introduceți diafragme de mascare</li> </ul>

<b>Defecțiune</b>	<b>Cauză</b>	<b>Remediu</b>
Lampa cu LED SC se aprinde necontrolat	<ul style="list-style-type: none"> <li>■ Vântul mișcă pomii și tufișurile în domeniul de detecție</li> <li>■ Este detectat traficul auto de pe șosea</li> <li>■ Modificare bruscă a temperaturii din cauza intemperiilor (vânt, ploaie, zăpadă) sau sesizarea aerului evacuat de ventilatoare, ferestre deschise.</li> <li>■ Lampa cu LED și senzor oscilează (se mișcă) din cauza rafalelor de vânt sau a precipitațiilor puternice.</li> </ul>	<ul style="list-style-type: none"> <li>■ Schimbați domeniul de detecție</li> <li>■ Schimbați domeniul de detecție</li> <li>■ Schimbați domeniul, schimbați locul de montaj</li> <li>■ Montați lampa cu LED și senzor pe un suport solid</li> </ul>



## 1. O tem dokumentu

- Natančno preberite in shranite!
- Zaščiteno z avtorskimi pravicami. Ponatis v celoti ali po delih je dovoljen le z našim soglasjem.
- Spremembe zaradi tehničnega napredka so pridržane.
- Vse mere izdelka v mm.

### Razlaga simbolov



Opozorilo pred nevarnostmi!



Napotek na mesta besedila v dokumentu.

## 2. Splošna varnostna navodila



Pred izvajanjem katerih koli del na napravi prekinite dovod električne napetosti!

- Uporabljajte samo originalne nadomestne dele.
- Popravila lahko izvajajo le v strokovnih delavnicah.
- Ni primerno za uporabo s halogenskimi svetili.

## 3. Way/Garden

### Namenska uporaba

- LED-svetilka za montažo na tla v zunanjih področjih.
- Za priključitev na vtičnico IP44.

### Spot Way NightAuto / Spot Garden NightAuto

- Senzorska LED-svetilka vsebuje senzor za svetlost.

### Spot Way senzor Connect/Spot Garden senzor Connect

- Senzorska LED-svetilka vsebuje infrardeči javljalnik gibanja in je nastavljiva prek Bluetooth in aplikacije.

## Nenamenska uporaba

- LED-svetilke ni mogoče zatemniti.



Ni mogoče  
zatemniti

### Obseg dobave Spot Way (sl. 3.1)

- Svetilka s stojalom, talno ploščo in priključnim kablom z omrežnim vtičem
- Trije vijaki
- Trije vložki

### Obseg dobave Spot Garden (sl. 3.2)

- Svetilka s priključnim kablom z omrežnim vtičem
- Konica za v zemljo
- Dva vijaka

### Mere izdelka Spot Way (sl. 3.3)

### Mere izdelka Spot Garden (sl. 3.4)

### Mere izdelka (sl. 3.5-3.10)

- A Ohišje svetilke
- B Senzor gibanja (**samo Spot Way/Garden senzor Connect**)
- C Senzor svetlosti (**samo Spot Way / Garden NightAuto**)
- D Nastavitev zatemnitve (**samo Spot Way / Garden NightAuto**)
- E Stojalo s talno ploščo (**samo Spot Way**)
- F Konica za v zemljo (**samo Spot Garden**)
- G Omrežni priključni kabel z vtičem

### Območje zaznavanja za Spot Way/Garden senzor Connect (sl. 3.11-3.16)

### Razdelitev jakosti svetlobe (sl. 3.17)

## 4. Montaža

- Preverite vse sklope, ali so morda poškodovani.
- Poškodovanega izdelka ne uporabljajte.
- Zunanega, gibljivega voda te svetilke ni mogoče zamenjati. Pri poškodbi voda je treba zamenjati celo svetilko.
- Pri montaži svetilke je treba paziti, da je ta pritrjena brez treslajev.
- Izberite primeren kraj montaže in upoštevajte doseg zaznavanja gibanja.

### Samo Spot **Way/Garden senzor Connect**:

Najbolj varno zaznavanje gibanja dosežete, če napravo montirate stransko glede na smer hoje in senzorja ne zastirajo ovire (npr. drevesa, stene itd.).

### Montažni koraki za Way

- Glavo sijalke namestite na stojalo in trdno privijte do klika. (sl. 4.1)
- Zarišite luknje za vrtanje za talno ploščo. (sl. 4.2)
- Izvrtajte luknje in vstavite vložke. (sl. 4.3)
- Talna montaža svetilke. (sl. 4.4)
- Vtaknite vtič. (sl. 4.5)
- Izvedite nastavitve. → „5. Delovanje“

### Montažni koraki za Garden

- Montirajte konico za v zemljo na svetilko. (sl. 4.6)
- Vtaknite svetilko v zemljo. (sl. 4.7)
- Vtaknite vtič. (sl. 4.8)
- Izvedite nastavitve. → „5. Delovanje“

### Navodila za verzijo NightAuto

- Zagotovite, da senzor svetlosti ne bo prekrit (npr. z listjem).

## 5. Delovanje



### Spot Way NightAuto / Spot Garden NightAuto

#### Tovarniške nastavitve

- Nastavitveni gumb nastavljen na  = stalno VKL.

#### Nastavitev zatemnitve (sl. 5.2 D)

Želena meja vklopa senzorja svetilke lahko brezstopenjsko nastavite od približno 2 luksa do 1000 luksov.

- Nastavitveni gumb nastavljen na  = stalno VKL.
- Gumb za reguliranje nastavljen na  = delovanje ob mraku (pribl. 2 luksa).

Za test delovanje pri dnevni svetlobi mora biti gumb za reguliranje na .

### Spot Way senzor Connect/Spot Garden senzor Connect

#### Tovarniške nastavitve

- Nastavitev zatemnitve: 2000 luksov
- Nastavitev časa: 5 sekund

## Aplikacija Smart Remote

Za konfiguracijo svetilke s pametnim telefonom ali tabličnim računalnikom je treba aplikacijo STEINEL Smart Remote sneti iz App Store. Potreben je za Bluetooth primeren pametni telefon ali tablični računalnik.

Android



iOS

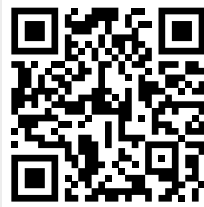

Naslednje funkcije so nastavljive prek aplikacije Smart Remote:

- Nastavitev časa
- Nastavitev zatemnitve
- Časi vklopa in izklopa
- Situativno avtomatsko/ročno krmilje
- Povezava v omrežje
- Tvorjenje skupin
- Poimenovanje skupin in svetilk

### Napotek:

Po vsakem postopku izklopa svetilke je ponovno zaznavanje gibanja za pribl. 1 sekundo prekinjeno. Šele potem ko je ta čas potekel, lahko svetilka ob zaznanem gibanju zopet zasveti.

Za časovno nastavljen vklop ali izklop ima Spot SC interno uro. Ta se pri vsaki Bluetooth-povezavi samodejno sinhronizira prek aplikacije Smart Remote z uro povezanega pametnega telefona.

Za zagotovitev pravilnega delovanja je po prekinitvi napetosti svetilke treba prek aplikacije Smart Remote vzpostaviti povezavo. Interna ura se znova sinhronizira z uro pametnega telefona.

## 6. Območje vrtenja svetilke / Menjava sijalke

Območje vrtenja svetilke

- Way (sl. 6.1)
- Garden (sl. 6.2)

## Menjava svetila

- Sprostite pokrivno ploščico na ohišju svetilke in jo izvlecite ven. (sl. 6.3)
- Sprostite sijalko in jo izvlecite ven. (sl. 6.4)
- Vstavite novo sijalko in jo trdno privijte. (sl. 6.5)
- Namestite pokrivno ploščico in jo trdno privijte. (sl. 6.6)

### Pomembno:

Uporabite samo GU10-LED-sijalko do največ 9 W.

### Napotek:

- Pri menjavi svetila zagotovite, da tesnilo in tesnilna površina ne bosta umazana ali poškodovana.

## 7. Vzdrževanje

Izdelka ni treba vzdrževati.

Če je svetilka umazana, jo očistite z vlažno krpo (brez čistil).

**Pomembno:** Krmilna naprava ni zamenljiva.

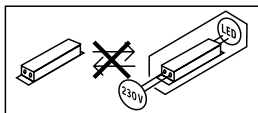

## 8. Odstranjevanje

Električne aparate, opremo in embalažo oddajte v okolju prijazno ponovno predelavo.



Električnih aparatov ne odstranjajte s hišnimi odpadki!

### Samo za države članice EU:

V skladu z veljavno Evropsko direktivo o izrabljenih električnih in elektronskih aparatih in njenim prenosom v nacionalno zakonodajo je električne aparate, ki niso več uporabni, treba zbirati ločeno in jih oddati v okolju prijazno ponovno predelavo.

## 9. Izjava o skladnosti

STEINEL Vertrieb GmbH potrjuje, da je tip radijske opreme Spot Way SC/Spot Garden SC skladen z Direktivo 2014/53/EU. Celotno besedilo izjave EU o skladnosti je na voljo na naslednjem spletnem naslovu: [www.steinel.de](http://www.steinel.de)

## 10. Garancija proizvajalca

Ta proizvod podjetja je bil izdelan z veliko skrbnostjo, preverjen glede delovanja in varnosti po veljavnih predpisih ter končno podvržen naključni kontroli. Steinel daje garancijo za brezhibno stanje in funkcionalnost proizvoda. Garancija velja 36 mesecev od dneva nakupa in se začne z dnem prodaje izdelka stranki. Odstranjujemo pomanjkljivosti, ki so posledica napak v materialu ali izdelavi, obveznost garancije pa je izpolnjena ob popravilu ali menjavi delov z napakami po naši izbiri. Garancija ne velja pri poškodbah obrabnih delov in za škode in pomanjkljivosti, do katerih je prišlo zaradi nepravilne uporabe ali vzdrževanja. Nadaljnje poškodbe na drugih predmetih so izključene.

Garancija bo odobrena v primeru, da pošljete nerazstavljeno napravo s kratkim opisom napake ter potrdilom o nakupu oz. računom (datum nakupa in štampiljka trgovca), dobro zapakirano na ustrezne servisne službe.

### Servis za popravila:

Po poteku garancijske dobe ali pri napakah brez garancijske pravice se posvetujte z našim servisnim obratom glede popravila.

**3** LETNA  
PROIZVAJALCA  
GARANCIJA

## 11. Tehnični podatki

Mere (Š × G × V) (Š × G × V)	Spot Way: 140 × 226 × 572 mm Spot Garden: 69 × 118 × 369 mm
Dolžina kabla	2.500 mm
Omrežna napetost	220 - 240 V, 50/60 Hz
Poraba energije ( $P_{on}$ ) svetilke*	Spot Way / Garden: 6,70 W Spot Way / Garden NightAuto: 7,86 W Spot Way / Garden SC: 7,90 W
Svetlobni tok/svetlost svetilke*	Spot Way / Garden: 512 lm; 76,40 lm/W Spot Way / Garden NightAuto: 512 lm; 65,10 lm/W Spot Way / Garden SC: 512 lm; 64,80 lm/W
Svetlobni tok sijalke	620 lm 92,5 lm/W
Poraba energije sijalke	6,7 W
Stanje priprav. (svetilka)	Spot Way / Garden NightAuto: 0,20 W Spot Way / Garden SC: 0,42 W
Stanje pripravljenosti (omrežje) ( $P_{net}$ )	Spot Way / Garden SC: 0,42 W
Temperatura barve*	3.000 K (topla bela)
Indeks barvne reprodukcije*	$R_a > 80$
Srednja izmerjena življenjska doba*	L70B50 pri 25 °C: >20.000 ur.
Barvna konsistenca SDCM*	6
Senzorska tehnika	Pasivno infrardeče (samo Spot Way / Garden SC)
Območje zaznavanja	(samo Spot Way / Garden SC)
• Kot zaznavanja	90°
• Odpiralni kot	90°
Doseg	maks. 10 m (samo Spot Way / Garden SC)
Nastavitev časa	5 s - 60 min (samo Spot Way / Garden SC)
Nastavitev zatemnitve	2 - 1.000 Lux (samo Spot Way / Garden NightAuto) 2 - 2.000 Lux (samo Spot Way / Garden SC)
Vrsta zaščite	IP44
Razred zaščite	I
Temperatura okolice	-20 °C do +40 °C
Frekvenca Bluetooth	2,4 - 2,48 GHz (samo Spot Way / Garden SC)
Oddajna moč Bluetooth ( $P_{net}$ )	5 dBm / 0,60 mW (samo Spot Way / Garden SC)

Ta izdelek vsebuje svetlobni vir razreda energijske učinkovitosti „F“\* za poljubno LED-sijalko

## 12. Motnje delovanja

Motnja	Vzrok	Pomoč
LED-svetilka se ne vklopi	<ul style="list-style-type: none"><li>■ Varovalka se je sprožila, ni vklopljena, povezava je prekinjena</li><li>■ Kratki stik</li><li>■ Okvarjena sijalka</li></ul>	<ul style="list-style-type: none"><li>■ Vklonite, zamenjajte varovalko, vklopite omrežno stikalo; preverite vod z indikatorjem napetosti</li><li>■ Preverite priključke</li><li>■ Menjava sijalke</li></ul>
NightAuto-LED-svetilka se ne vklopi	<ul style="list-style-type: none"><li>■ Pri dnevnem delovanju; nastavev zatemnitve se nahaja na nočnem delovanju</li><li>■ Omrežno stikalo je izklopljeno</li><li>■ Varovalka se je sprožila</li><li>■ Območje zaznavanja ni natančno nastavljeno</li></ul>	<ul style="list-style-type: none"><li>■ Ponovno nastavite</li><li>■ Vklapljanje</li><li>■ Vklonite, zamenjajte varovalko, po potrebi preverite priključek</li><li>■ Ponovno nastavite</li></ul>
NightAuto-LED-svetilka se ne izklopi	<ul style="list-style-type: none"><li>■ Pri delovanju ob mraku; nastavev zatemnitve se nahaja STALEN VKL.</li><li>■ Stalno premikanje v območju zajemanja</li><li>■ Senzor svetlosti je prekrit (npr. z listjem)</li></ul>	<ul style="list-style-type: none"><li>■ Ponovno nastavite</li><li>■ Preverite področje in po potrebi ponovno nastavite oz. prekritje</li><li>■ S senzorja svetlosti odstranite prekritje</li></ul>
Senzor SC-LEDsvetilka stalno preklaplja VKL./IZK.	<ul style="list-style-type: none"><li>■ V področju zaznavanja se premikajo živali</li></ul>	<ul style="list-style-type: none"><li>■ Senzor zasučite navzgor ali pa ga odkrijte; območje-prestavite ali prekritje</li></ul>



Motnja	Vzrok	Pomoč
Senzor SC-LEDsvetilka neželeno vklaplja	<ul style="list-style-type: none"> <li>■ Veter premika drevesa in grmovje na območju zaznavanja</li> <li>■ Senzor zaznava avtomobile na cesti</li> <li>■ Nenadne spremembe temperature zaradi vremenskih vplivov (veter, dež, sneg) odpadni zrak iz ventilatorjev, odprtih oken</li> <li>■ Senzorska-LED-svetilka niha (se premika) npr. zaradi vetra ali močnih padavin</li> </ul>	<ul style="list-style-type: none"> <li>■ Spremenite območje</li> <li>■ Spremenite območje</li> <li>■ Spremenite področje, prestavite mesto montaže</li> <li>■ Montirajte senzorsko LED-svetilko na trdno podlago</li> </ul>

## 1. Uz ovaj dokument

- Pažljivo pročitajte i sačuvajte!
- Zaštićeno autorskim pravima.  
Pretisak, čak i djelomičan, dopušten je samo uz naše odobrenje.
- Zadržavamo pravo na promjene koje služe tehničkom napretku.
- Sve dimenzije proizvoda u mm.

### Tumačenje simbola



**Upozorenje na opasnosti!**



**Uputa na tekst u dokumentu.**

## 2. Opće sigurnosne napomene



**Prije svih radova na uređaju prekinite naponsko napajanje!**

- Koristite samo originalne rezervne dijelove.
- Popravke smiju obavljati samo stručne radionice.
- Nije prikladan za korištenje s halogenim rasvjetnim tijelima.

## 3. Way/Garden

### Namjenska uporaba

- LED svjetiljka za montažu na tlo u vanjskom prostoru.
- Za priključak na utičnicu IP44.

### Spot Way NightAuto / Spot Garden NightAuto

- Senzorska LED svjetiljka sadrži senzor svjetline.

### Spot Way SC / Spot Garden SC

- Senzorska LED svjetiljka sadrži infracrveni dojavnik pokreta i može se podesiti pomoću Bluetootha i aplikacije.

### Nenamjenska uporaba

- Intenzitet svjetlosti LED svjetiljke ne može se regulirati.



**Ne može se smanjiti intenzitet**

### Sadržaj isporuke Spot Way (sl. 3.1)

- sa svjetiljkom se dobiva stup, podnožna ploča i priključni kabel s utikačem
- tri vijka
- tri učvrstnice

### Sadržaj isporuke Spot Garden (sl. 3.2)

- sa svjetiljkom se dobiva priključni kabel s utikačem
- koplje za fiksiranje u zemlju
- dva vijka

### Dimenzije proizvoda Spot Way (sl. 3.3)

### Dimenzije proizvoda Spot Garden (sl. 3.4)

### Pregled proizvoda (sl. 3.5-3.10)

- A Kućište svjetiljke
- B Senzor pokreta (**samo Spot Way / Garden SC**)
- C Senzor svjetline (**samo Spot Way / Garden NightAuto**)
- D Podešavanje svjetlosnog praga (**samo Spot Way / Garden NightAuto**)
- E Stup s podnožnom pločom (**samo Spot Way**)
- F Koplje za fiksiranje u zemlju (**samo Spot Garden**)
- G Mrežni priključni kabel s utikačem

### Područje detekcije Spot Way / Garden SC (sl. 3.11-3.16)

### Raspodjela jačine svjetlosti (sl. 3.17)

## 4. Montaža

- Provjeriti sve sastavne dijelove na oštećenja.
- U slučaju oštećenja ne koristiti proizvod.
- Vanjski fleksibilni kabel ove svjetiljke ne može se zamijeniti.  
U slučaju oštećenja voda mora se zamijeniti cijela svjetiljka.
- Prilikom montaže svjetiljke treba paziti na to da se pričvrsti stabilno.
- Odabrati prikladno mjesto montaže uzimajući u obzir domet i detektiranje pokreta.

### Samo Spot Way / Garden SC:

Najsigurnija detekcija pokreta postiže se kad se uređaj montira bočno na smjer kretanja i nikakve prepreke (npr. drveća, zidovi itd.) ne ometaju vidokrug senzora.

### Koraci montaže za Way

- Namjestite glavu reflektora na stup i okretom je učvrstite tako da se čuje "klik". (sl. 4.1)
- Označite rupe za podnožnu ploču. (sl. 4.2)
- Izbušite rupe i umetnite učvrstnice. (sl. 4.3)
- Podna montaža svjetiljke (sl. 4.4)
- Umetnite utikač. (sl. 4.5)
- Izvršite podešavanja. → "5. Funkcija"

## Koraci montaže za Garden

- Montirajte na svjetiljku koplje za fiksiranje u zemlju. (sl. 4.6)
- Utaknite svjetiljku u zemlju. (sl. 4.7)
- Umetnite utikač. (sl. 4.8)
- Izvršite podešavanja. → “5. Funkcija”

## Napomena za verziju NightAuto

- Provjerite nije li senzor za svjetlinu slučajno prekriven (npr. lišćem).

## 5. Funkcija



### Spot Way NightAuto / Spot Garden NightAuto

#### Tvorničke postavke

- Regulator podešen na  = stalno UKLJUČENO

#### Podešavanje svjetlosnog praga (sl. 5.2 D)

Željeni prag reagiranja svjetiljke može se kontinuirano podešavati od oko 2 do 1000 luksa.

- Regulator podešen na  = stalno UKLJUČENO
- Regulator podešen na  = regulacija svjetlosti (oko 2 luksa)

Za testiranje funkcije kod danjeg svjetla regulator mora biti podešen na .

### Spot Way SC / Spot Garden SC

#### Tvorničke postavke

- Podešenost svjetlosnog praga: 2000 luksa
- Podešenost vremena: 5 sekundi

#### Aplikacija Smart Remote

Za konfiguraciju svjetiljke pomoću pametnog telefona ili tableta morate preuzeti aplikaciju STEINEL Smart Remote s Vašeg App Storea. Za to je potreban pametan telefon ili tablet s Bluetoothom.

#### Android



#### iOS



Sljedeće funkcije mogu se podesiti putem aplikacije Smart Remote:

- Podešavanje vremena
- Podešavanje svjetlosnog praga
- Vrijeme uključivanja i isključivanja
- Upravljanje ovisno prema situaciji automatsko/ručno
- Umreženje
- Stvaranje grupe
- Imenovanje grupa i svjetiljki

#### **Napomena:**

Nakon svakog postupka isključivanja svjetiljke prekida se ponovno detektiranje pokreta na oko 1 sekundu. Tek nakon isteka tog vremena svjetiljka može pri pokretu ponovno uključiti svjetlo.

Spot SC ima interni sat za vremenski bazirano uključivanje i isključivanje. On se automatski sinkronizira prilikom svakog povezivanja Bluetoothom pomoću aplikacije Smart Remote sa satom povezanog pametnog telefona.

Da bi se osiguralo ispravno funkcioniranje, nakon prekida napona svjetiljke mora se uspostaviti veza pomoću aplikacije Smart Remote. Interni sat ponovno se sinkronizira sa satom pametnog telefona.

## **6. Zakretno područje svjetiljke / zamjena rasvjetnog tijela**

Zakretno područje svjetiljke

- Way (sl. 6.1)
- Garden (sl. 6.2)

#### **Zamjena rasvjetnog tijela**

- Olabavite pokrivno staklo na kućištu svjetiljke i skinite. (sl. 6.3)
- Oslobodite i skinite rasvjetno tijelo. (sl. 6.4)
- Umetnite i učvrstite novo rasvjetno tijelo. (sl. 6.5)
- Namjestite i učvrstite (uvrnite) pokrivno staklo. (sl. 6.6)

#### **Važno:**

Koristite samo rasvjetno tijelo GU10-LED do maks. 9 W.

#### **Napomena:**

- Prilikom zamjene rasvjetnog tijela provjerite nisu li brtva i brtvena površina zaprljane ili oštećene.

## 7. Održavanje

Proizvod ne treba održavati.

U slučaju zaprljanosti svjetiljku možete obrisati vlažnom krpom (bez sredstva za čišćenje).

**Važno:** Pogonski uređaj ne može se zamijeniti.

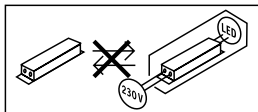

## 8. Zbrinjavanje

Električne uređaje, pribor i ambalažu treba zbrinuti na ekološki način odvozom na reciklažu.



Ne bacajte električne uređaje u kućni otpad!

### Samo za zemlje EU:

Prema važećoj Europskoj direktivi za stare električne i elektroničke uređaje i njezinoj implementaciji u nacionalno pravo električni uređaji koji se više ne mogu koristiti moraju se posebno sakupiti i zbrinuti na ekološki način odvozom na reciklažu.

## 9. Izjava o sukladnosti

STEINEL Vertrieb GmbH ovime izjavljuje da je radijska oprema tipa Spot Way Sensor Connect/Spot Garden Sensor Connect u skladu s Direktivom 2014/53/EU. Cjeloviti tekst EU izjave o sukladnosti dostupan je na sljedećoj internetskoj adresi: [www.steinell.de](http://www.steinell.de)

## 10. Jamstvo proizvođača

Ovaj Steinel proizvod izrađen je s najvećom pažnjom, njegovo funkcioniranje i sigurnost ispitani su prema važećim propisima i na kraju je proizvod podvrgnut kontroli uzorka. Steinel preuzima jamstvo za besprijekornu kakvoću i funkcionalnost. Jamstveni rok iznosi 36 mjeseci i započinje s danom prodaje potrošaču. Uklanjamost nedostatke koji su posljedica grešaka na materijalu ili tvorničke greške, usluga jamstva izvršava se popravkom ili zamjenom dijela s greškom po našem izboru. Jamstvo ne dajemo u slučaju oštećenja na potrošnim dijelovima, kao ni šteta i nedostataka koji nastanu zbog nestručnog rukovanja ili održavanja. Posljedične štete na drugim predmetima su isključene.

Jamstvo se priznaje samo ako nerastavljeni, dobro zapakiran uređaj pošaljete zajedno s kratkim opisom greške i računom (datum kupnje i pečat trgovine) nadležnoj servisnoj službi.

### Služba za popravke:

Nakon isteka jamstvenog roka ili kad se utvrdi nedostatak bez jamstva, raspitajte se u najbližoj servisnoj službi o mogućnosti popravka.

**3** GODINE  
PROIZVOĐAČA  
JAMSTVA

## 11. Tehnički podaci

Dimenzije (Š × D × V) (Š × D × V)	Spot Way: 140 × 226 × 572 mm Spot Garden: 69 × 118 × 369 mm
Duljina kabela	2.500 mm
Napon mreže	220 - 240 V, 50/60 Hz
Potrošnja snage ( $P_{on}$ ) svjetiljke*	Spot Way / Garden: 6,70 W Spot Way / Garden NightAuto: 7,86 W Spot Way / Garden SC: 7,90 W
Svjetlosni tok / Svjetlina svjetiljke*	Spot Way / Garden: 512 lm; 76,40 lm/W Spot Way / Garden NightAuto: 512 lm; 65,10 lm/W Spot Way / Garden SC: 512 lm; 64,80 lm/W
Svjetlosni tok rasvjetnog tijela	620 lm 92,5 lm/W
Potrošnja snage rasvjetnog tijela	6,7 W
Stanje pripravnosti za rad (svjetiljka)	Spot Way / Garden NightAuto: 0,20 W Spot Way / Garden SC: 0,42 W
Stanje pripravnosti za rad (mreža) ( $P_{net}$ )	Spot Way / Garden SC: 0,42 W
Temperatura boje	3.000 K (topla bijela)
Indeks reprodukcije boje *	$R_a > 80$
Prosječni procijenjeni vijek trajanja *	L70B50 pri 25 °C: >20.000 sati
Konzistentnost boje SDCM*	6
Senzorska tehnika	Pasivna infracrvena (samo Spot Way / Garden SC)
Područje detekcije	(samo Spot Way / Garden SC)
• Kut detekcije	90°
• Kut otvora	90°
Domet	maks. 10 m (samo Spot Way / Garden SC)
Podešavanje vremena	5 s - 60 min (samo Spot Way / Garden SC)
Podešavanje svjetlosnog praga	2 - 1.000 luksa (samo Spot Way / Garden NightAuto) 2 - 2.000 luksa (samo Spot Way / Garden SC)
Vrsta zaštite	IP44
Klasa zaštite	I
Temperatura okoline	-20 do +40 °C
Frekvencija Bluetooth	2,4 - 2,48 GHz (samo Spot Way / Garden SC)
Snaga odašiljanja Bluetoothom ( $P_{net}$ )	5 dBm / 0,60 mW (samo Spot Way / Garden SC)

\* za priloženo LED rasvjetno tijelo  
Ovaj proizvod sadrži izvor svjetlosti klase energetske učinkovitosti „F“.



## 12. Smetnje u pogonu

Smetnja	Uzrok	Pomoć
LED svjetiljka se ne uključuje	<ul style="list-style-type: none"><li>■ reagirao je osigurač, nije uključena, prekinut vod</li><li>■ kratki spoj</li><li>■ neispravno rasvjetno tijelo</li></ul>	<ul style="list-style-type: none"><li>■ uključiti osigurač, zamijeniti, uključiti mrežnu sklopku, provjeriti vod ispitivačem napona</li><li>■ provjeriti priključke</li><li>■ zamijeniti rasvjetno tijelo</li></ul>
LED svjetiljka NightAuto se ne uključuje	<ul style="list-style-type: none"><li>■ po danu se podešavanje svjetlosnog praga nalazi u noćnom režimu rada</li><li>■ mrežna sklopka je ISKLJUČENA</li><li>■ reagirao je osigurač</li><li>■ područje detekcije nije ciljano podešeno</li></ul>	<ul style="list-style-type: none"><li>■ iznova podesiti</li><li>■ uključiti</li><li>■ uključiti osigurač, zamijeniti, eventualno provjeriti priključak</li><li>■ iznova podesiti</li></ul>
LED svjetiljka NightAuto se ne isključuje	<ul style="list-style-type: none"><li>■ u režimu regulacije intenziteta svjetlosti funkcija podešavanja svjetlosnog praga nalazi se na Stalno UKLJ.</li><li>■ stalno kretanje u području detekcije</li><li>■ senzor svjetline je prekriven (npr. lišćem)</li></ul>	<ul style="list-style-type: none"><li>■ iznova podesiti</li><li>■ provjeriti područje i eventualno ponovno podesiti odnosno prekriti</li><li>■ ukloniti predmete koji prekrivaju senzor</li></ul>
LED svjetiljka SC uvijek se UKLJUČUJE/ ISKLJUČUJE	<ul style="list-style-type: none"><li>■ životinje se kreću u području detekcije</li></ul>	<ul style="list-style-type: none"><li>■ zakrenuti senzor naviše odnosno ciljano prekriti, premjestiti odnosno prekriti područje</li></ul>

Smetnja	Uzrok	Pomoć
LED svjetiljka SC neželjeno se uključuje	<ul style="list-style-type: none"> <li data-bbox="384 103 612 190">■ vjetar niže drveća i grmlje u području detekcije</li> <li data-bbox="384 195 656 248">■ detektiranje automobila na ulici</li> <li data-bbox="384 253 664 423">■ iznenadna promjena temperature zbog nevremena (vjetar, kiša, snijeg) ili zraka koji izlazi iz ventilatora, otvorenih prozora</li> <li data-bbox="384 428 667 535">■ Sensorska LED svjetiljka koleba (pomiče se) npr. zbog jakog vjetra ili oborina</li> </ul>	<ul style="list-style-type: none"> <li data-bbox="684 103 926 132">■ premjestiti područje</li> <li data-bbox="684 195 926 224">■ premjestiti područje</li> <li data-bbox="684 253 931 336">■ promijeniti područje, premjestiti mjesto montaže</li> <li data-bbox="684 428 936 535">■ montirajte senzorsku LED svjetiljku na čvrstu podlogu</li> </ul>

## 1. Käesoleva dokumendi kohta

- Palun lugege hoolikalt läbi ja hoidke alles!
- Autoriõigusega kaitstud.  
Järeldrükk, ka väljavõtteliselt, ainult meie nõusolekul.
- Õigus muudatusteks tehnilise täiustamise eesmärgil reserveeritud.
- Kõik toote mõõtmed on mm-tes.

### Sümbolite selgitus



Hoiatus ohtude eest!



Viide tekstikohtadele dokumendis.

## 2. Üldised ohutusjuhised



**Katkestage enne igasuguseid töid seadme kallal pingetoide!**

- Kasutage ainult originaalvaruosi.
- Remonti tohivad teha üksnes oskustöökojad.
- Pole mõeldud halogeenvalgustitega kasutamiseks.

## 3. Way/Garden

### Nõuetekohane kasutus

- LED-valgustid välistingimustes maasse paigaldamiseks
- IP44 pistikupesaga ühendamiseks.

### Spot Way NightAuto / Spot Garden NightAuto

- Sensoriga LED-valgusti sisaldab valgussensorit.

### Spot Way SC / Spot Garden SC

- Sensoriga LED-valgusti sisaldab infrapuna-liikumissensorit ning on seadistatav vaid Bluetoothi ja rakenduse kaudu.

### Mittesihipärane kasutamine

- LED-lamp ei ole hämardatav.



Ei ole hämardatav

### Spot Way tarnekomplekt (joon. 3.1)

- Valgusti koos samba, põhjaplaadi ja pistikuga ühenduskaabliga
- 3 kruvi
- 3 tüüblit

### Spot Garden tarnekomplekt (joon. 3.2)

- Valgusti koos pistikuga ühenduskaabliga
- Varras maasse torkamiseks
- Kaks kruvi

### Spot Way tootemõõtmed (joon. 3.3)

### Spot Garden tootemõõtmed (joon. 3.4)

### Toote ülevaade (joon. 3.5–3.10)

- A Valgusti korpus
- B Liikumissensor (**ainult Spot Way / Garden Sensor Connect**)
- C Valgussensor (**ainult Spot Way / Garden NightAuto**)
- D Hämaruse seadmine (**ainult Spot Way / Garden NightAuto**)
- E Põhjaplaadiga samm (ainult Spot Way)
- F Varras maasse torkamiseks (**ainult Spot Garden**)
- G Toitekaabel koos pistikuga

### Spot Way / Garden SC tuvastuspiirkond (joon. 3.11–3.16)

### Valgustugevuse jaotus (joon. 3.17)

## 4. Montaaž

- Kontrollige kõiki koostedetaile kahjustuste suhtes.
- Ärge võtke toodet kahjustuste korral käiku.
- Välist, paindlikku valgusti juheta ei saa vahetada. Juhetme kahjustumise korral tuleb kogu valgusti välja vahetada.
- Valgusti paigaldamisel tuleb silmas pidada, et see kinnitatakse raputuskindlalt.
- Valige tööraadiust ja liikumise tuvastamist arvesse võttes sobiv montaaži koht.

### Ainult Spot Way / Garden Sensor Connect:

Liikumise usaldusväärseima tuvastamise saavutate, kui monteerite seadme kõndimise suunas küljele ja takistused (nagu nt puud, müürid jms) ei tõkesta sensori vaatevälja.

### Way paigaldussammud

- Asetage valgustipea sambale ja keerake see kinni, kuni kuulete klõpsu. (**joon. 4.1**)
- Joonistage põhjaplaadile puuravad. (**joon. 4.2**)
- Puurige avad ja pange tüüblid sisse. (**joon. 4.3**)
- Kinnitage valgusti maa külge. (**joon. 4.4**)
- Ühendage pistik. (**joon. 4.5**)
- Teostage seaded. → „5. Talitlus“

## Gardeni paigaldussammud

- Paigaldage maassetorkamisvarras valgusti külge. (joon. 4.6)
- Pistke valgustid maasse. (joon. 4.7)
- Ühendage pistik. (joon. 4.8)
- Teostage seaded. → „5. Talitlus“

## Märkus versiooni NightAuto kohta

- Veenduge, et valgussensor ei oleks kinni kaetud (nt lehtedega).

## 5. Talitlus



### Spot Way NightAuto / Spot Garden NightAuto

#### Tehaseseadistused

- Seaderegulaator väärtusel  = püsivalt SEES

#### Hämaruse seadmine (joon. 5.2 D)

Valgustil soovitud rakendumisläve saab u 2–1000 lx vahemikus sujuvalt seadistada.

- Seaderegulaator väärtusel  = püsivalt SEES
- Seaderegulaator  peale seatud = hämardusrežiim (u 2 lx)

Päevavalguses funktsionaalsustesti läbiviimiseks tuleb seaderegulaator seadistada positsioonile .

### Spot Way Sensor Connect / Spot Garden Sensor Connect

#### Tehaseseadistused

- Hämaruse seadmine: 2000 lx
- Aja seadmine: 5 sekundit

#### Rakendus Smart Remote

Valgusti seadistamiseks nutitelefoni või tahvelarvutiga tuleb rakenduste veebipoest laadida alla STEINELI rakendus Smart Remote. Vajalik on Bluetoothi võimekusega nutitelefoni või tahvelarvuti.

Android



iOS



Rakenduse Smart Remote kaudu saate seadistada järgmisi funktsioone.

- Aja seadmine
- Hämarusnivoo seadistamine
- Sisse- ja väljalülitamine
- Automaatne/manuaalne asukoha seadistamine
- Võrgustamine
- Rühmade loomine
- Valgustirühmade nimetamine

### **Märkus**

Uute liikumiste tuvastamine on pärast valgusti igakordset väljalülitustoimingut katkestatud u 1 sekundiks. Alles selle aja möödumisel saab valgusti liikumisega uuesti sisse lülitada.

Ajapõhiseks sisse- ja väljalülitamiseks on Spot SC il süsteemisene kell. See sünkroniseerib end iga Bluetoothi ühenduse puhul Smart Remote Appi kaudu automaatselt ühendatud nutitelefoni kellaga.

Õige funktsionaalsuse tagamiseks peab valgusti toitepingekatkestuse puhul looma ühenduse Smart Remote Appi kaudu. Süsteemisene kell sünkroonitakse uuesti nutitelefoni kellaga.

## **6. Valgusti pööramisala / valgusti vahetamine**

Valgusti pööramisala

- Way (**joon. 6.1**)
- Garden (**joon. 6.2**)

### **Valgusti vahetamine**

- Keerake lahti valgusti korpuse kate ja tõmmake välja. (**joon. 6.3**)
- Keerake valgusti lahti valgusti ja tõmmake välja. (**joon. 6.4**)
- Paigaldage uus valgusti ja keerake kinni. (**joon. 6.5**)
- Paigaldage kate ja keerake kinni. (**joon. 6.6**)

### **Tähtis!**

Kasutage ainult GU10-LED valgustit kuni 9 W.

### **Märkus**

- Veenduge valgusti vahetamisel, et tihend ja tihendi pind ei oleks määrdunud ega kahjustatud.

## 7. Hooldus

Toode on hooldusvaba.

Valgusteid saab määrumise korral puhastada niiske lapiga (ilma puhastusvahendita).

**Tähtis!** Juhtimisseade ei ole vahetatav.

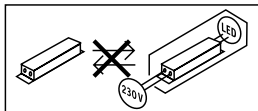

## 8. Utiliseerimine

Elektriseadmed, lisatarvikud ja pakendid tuleb suunata keskkonnateadlikku taaskasutusse.



Ärge visake elektriseadmeid olmejäätmete hulka!

### Ainult ELi riikidele:

Vastavalt vanu elektri- ja elektroonikaseadmeid puudutavale kehtivale Euroopa määrusele ja selle rakendamisele rahvusvahelises õiguses tuleb kasutuskõlbatud elektriseadmed koguda eraldi ning suunata keskkonnateadlikku taaskasutusse.

## 9. Vastavusdeklaratsioon

Käesolevaga deklareerib STEINEL Vertrieb GmbH, et käesolev raadioseadme tüüp Spot Way SC / Spot Garden SC vastab direktiivi 2014/53/EL nõuetele. ELi vastavusdeklaratsiooni täielik tekst on kättesaadav järgmisel internetiaadressil: [www.steinell.de](http://www.steinell.de)

## 10. Tootja garantii

Steineli toode on valmistatud suurima hoolikusega, on talitluslikult ja ohutusalaselt kehtivate eeskirjade alusel kontrollitud ning seejärel läbinud pistelise kontrolli. Steinel annab garantii toote laitmatu kvaliteedi ja töökorras oleku kohta. Garantiiage on 36 kuud ja see algab tarbijale toote ostmise päevast. Meie remondime materjalist või tootmisvigadest tulenevad puudused, garantiijuhtumi korral seade kas remonditakse või puudulik osa asendatakse uuega, valiku üle otsustame meie. Garantii ei kehti kuluvate osade ning kahju ja puuduste kohta, mis on tekkinud oskamatu käsitsemise või hoolduse tagajärjel. Edasised võõresemetele põhjustatud järgkahjud on välistatud. Garantiinõuet aktsepteeritakse ainult siis, kui osandamata seade saadetakse koos vea lühikirjelduse, kassatšeki või arvega (ostukuupäev ja müüja tempel) ja korralikult pakituna vastavasse teeninduspunkti.

### Remonditeenus:

Pärast garantiiaja lõppu või puuduste korral, millele garantii ei kehti, küsige parandamisvõimaluste kohta lähimast teenindusjaamast järele.

**3** AASTAT  
TOOTJA  
GARANTIID



## 11. Tehnilised andmed

Mõõtmed (L x K x S): (L x K x S)	Spot Way: 140 × 226 × 572 mm Spot Garden: 69 × 118 × 369 mm
Kaabli pikkus	2500 mm
Võrgupinge	220–240 V, 50/60 Hz
Lampide võimsustarve ( $P_{on}$ )*	Spot Way / Garden: 6,70 W Spot Way / Garden NightAuto: 7,86 W Spot Way / Garden SC: 7,90 W
Lampide valgusvoog/heledus*	Spot Way / Garden: 512 lm; 76,40 lm/W Spot Way / Garden NightAuto: 512 lm; 65,10 lm/W Spot Way / Garden SC: 512 lm; 64,80 lm/W
Valgusti valgusvoog	620 lm 92,5 lm/W
Valgusti võimsustarve	6,7 W
(Valgusti) ooterežiim	Spot Way / Garden NightAuto: 0,20 W Spot Way / Garden SC: 0,42 W
Ooterežiim (võrk) ( $P_{net}$ )	Spot Way / Garden SC: 0,42 W
Värvitemperatuur*	3000 K (soe-valge)
Värvuse taasesitusindeks*	$R_a > 80$
Keskmine mõõtmise eluiga*	L70B50 25 °C juures: > 20 000 h
Värvikonsistents SDCM*	6
Sensortehnika	Passiivne infrapuna (ainult anduriga Spot Way / Garden SC)
Jälgitav ala	(ainult Spot Way / Garden SC)
• Tuvastusnurk	90°
• Avanemisnurk	90°
Tööriadius	max 10 m (ainult Spot Way / Garden SC)
Aja seadmine	5 s – 60 min (ainult Spot Way / Garden SC)
Hämarusnivoo seadistamine	2–1000 luks (ainult Spot Way / Garden NightAuto) 2–2000 luks (ainult Spot Way / Garden SC)
Kaitseliik	IP44
Kaitseklass	I
Keskonnatemperatuur	-20 kuni +40 °C
Bluetoothi sagedus	2,4–2,48 GHz (ainult Spot Way / Garden SC)
Bluetoothi saatevõimsus ( $P_{net}$ )	5 dBm / 0,60 mW (ainult Spot Way / Garden SC)

\* kaasasoleva LED-valgusti jaoks

Selles tootes on energiatõhususklassi F valgusallikas.

## 12. Käitusrikked

Rike	Põhjus	Abi
LED-valgusti ei lülitu sisse	<ul style="list-style-type: none"><li>■ Kaitse on vallandunud, pole sisse lülitatud, juhe on katki</li><li>■ Lühis</li><li>■ Valgusallikas defektne</li></ul>	<ul style="list-style-type: none"><li>■ Lülitage kaitse sisse, vahetage välja, lülitage võrgulüliti sisse; kontrollige juhett pingestriga</li><li>■ Kontrollige ühendusi</li><li>■ Vahetage valgusti</li></ul>
NightAuto LED-valgusti ei lülitu sisse	<ul style="list-style-type: none"><li>■ Päevarežiimi puhul hämaruseseadistus öörežiimil</li><li>■ Võrgulüliti VÄLJAS</li><li>■ Kaitse on vallandunud</li><li>■ Tuvastuspiirkond suunatult seadmata</li></ul>	<ul style="list-style-type: none"><li>■ Seadistage uuesti</li><li>■ Lülitage sisse</li><li>■ Lülitage kaitse sisse või vahetage välja; vajaduse korral kontrollige ühendust</li><li>■ Häälestage uuesti</li></ul>
NightAuto LED-valgusti ei lülitu välja	<ul style="list-style-type: none"><li>■ Hämarusrežiimi puhul, hämaruseseadistus on püsivalt SEES</li><li>■ Pidev liikumine tuvastuspiirkonnas</li><li>■ Valgussensor on kaetud (nt lehtedega)</li></ul>	<ul style="list-style-type: none"><li>■ Seadistage uuesti</li><li>■ Kontrollige piirkonda ja häälestage vajadusel uuesti või katke kinni</li><li>■ Eemaldage valgussensorilt kate</li></ul>
LED-sensorvalgusti SC lülitub kogu aeg SISSE/VÄLJA	<ul style="list-style-type: none"><li>■ Loomad liiguvad tuvastuspiirkonnas</li></ul>	<ul style="list-style-type: none"><li>■ Pöörake andurit kõrgemale või katke sihipäraselt kinni, muutke jälgitavat ala või katke kinni</li></ul>

Rike	Põhjus	Abi
LED-sensorvalgusti SC lülitub soovimatult sisse	<ul style="list-style-type: none"> <li>■ Tuul liigutab tuvastuspiirkonnas puid ja põõsaid</li> <li>■ Tuvastatakse autosid tänaval</li> <li>■ järsk temperatuurimuutus ilmastiku (tuule, vihma, lume) või ventilaatorite heitõhu, avatud akende tõttu</li> <li>■ Anduri LED-valgusti kõigub (liigub) nt tuuleiilide või tugeva saju tõttu</li> </ul>	<ul style="list-style-type: none"> <li>■ Seadke piirkond ümber</li> <li>■ Seadke piirkond ümber</li> <li>■ Muutke piirkonda, muutke montaažikohta</li> <li>■ Paigaldage anduri LED-valgusti kindlale aluspinnale.</li> </ul>

## 1. Apie šį dokumentą

- Prašom įdėmiai perskaityti ir išsaugoti!
- Autorių teisės saugomos.  
Perspausdinti, taip pat ir atskiras ištraukas, leidžiama tik gavus mūsų sutikimą.
- Pasilieka teisė daryti pakeitimus techninio tobulinimo tikslais.
- Visi gaminio matmenys nurodyti milimetrais.

### Simbolių paaiškinimas



Įspėjimas apie pavojus!



Nuoroda į atskiras dokumento teksto dalis.

## 2. Bendrieji saugos nurodymai



Prieš pradėdami dirbti su prietaisu atjunkite elektros energijos tiekimą!

- Naudokite tik originalias atsargines dalis.
- Remonto darbus galima atlikti tik specializuotose remonto dirbtuvėse.
- Netinka naudoti su halogeninėmis lemputėmis.

## 3. „Way“ / „Garden“

### Naudojimas pagal paskirtį

- LED šviestuvai, skirtas montuoti ant žemės lauke.
- Prijungiamas prie IP44 kištukinio lizdo.

### Spot Way NightAuto / Spot Garden NightAuto

- Sensoriniame LED šviestuve įrengtas aplinkos apšvietimo sensorius.

### Spot Way SC / Spot Garden SC

- Sensoriniame LED šviestuve yra infraraudonųjų spindulių judesio sensorius, kuris gali būti nustatomas tik „Bluetooth“ ryšiu ir naudojantis programėle.

### Naudojimas ne pagal paskirtį

- LED šviestuvai nėra reguliuojamas.



Nereguliuojamas

#### **„Spot Way“ tiekiamas komplektas (3.1 pav.)**

- Šviestuvus su kolona, grindų plokšte ir jungiamuoju kabeliu su kištuku.
- 3 varžtai
- 3 mūrvinės

#### **„Spot Garden“ tiekiamas komplektas (3.2 pav.)**

- Šviestuvus su jungiamuoju kabeliu su kištuku.
- Smaigas
- Du varžtai

#### **„Spot Way“ gaminio matmenys (3.3 pav.)**

#### **„Spot Garden“ gaminio matmenys (3.4 pav.)**

#### **Gaminio apžvalga (3.5–3.10 pav.)**

- A** Šviestuvo korpusas
- B** Judesio sensorius (tik „Spot Way / Garden SC“)
- C** Aplinkos apšvietimo sensorius (tik „Spot Way / Garden NightAuto“)
- D** Prieblandos lygio nustatymas (tik „Spot Way / Garden NightAuto“)
- E** Kolona su grindų plokšte (tik „Spot Way“)
- F** Smaigas (tik „Spot Garden“)
- G** Jungiamasis kabelis su kištuku

#### **„Spot Way / Garden SC“ jautrumo zona (3.11–3.16 pav.)**

#### **Šviesos intensyvumo pasiskirstymas (3.17 pav.)**

## **4. Montavimas**

- Patikrinkite visas dalis, ar nėra pažeidimų.
- Esant pažeidimams gaminio nenaudokite.
- Išorinio, lankstaus šio šviestuvo laido pakeisti negalima. Pažeidus laidą, reikia keisti visą šviestuvą.
- Montuodami šviestuvą pasirinkite nuo vibracijos apsaugotą vietą.
- Pasirinkite tinkamą montavimo vietą atsižvelgdami į jautrumo zonos ilgį ir judėjimo fiksavimą.

#### **Tik „Spot Way / Garden SC“:**

Judėjimas patikimiausiai fiksuojamas tuomet, kai prietaisas sumontuojamas šonu judėjimo krypčiai ir sensoriaus matomumo neužstoja jokios kliūtys (pvz., medžiai, sienos ir t. t.).

### „Way“ montavimo etapai

- Uždėkite prožektoriaus galvutę ant kolonos ir prisukite, kol pasigirs spragtelėjimas. (4.1 pav.)
- Pažymėkite gręžimo angas grindų plokštei. (4.2 pav.)
- Išgręžkite skylės ir įkiškite kaiščius. (4.3 pav.)
- Šviestuvo montavimas prie grindų. (4.4 pav.)
- Įkiškite kištuką. (4.5 pav.)
- Atlikite nustatymus. → „5. Veikimas“

### „Garden“ montavimo etapai

- Primontuokite smaigą prie šviestuvo. (4.6 pav.)
- Įkiškite šviestuvą į žemę. (4.7 pav.)
- Įkiškite kištuką. (4.8 pav.)
- Atlikite nustatymus. → „5. Veikimas“

### Nurodymas dėl versijos „NightAuto“

- Užtikrinkite, kad aplinkos apšvietimo sensorius nebūtų uždengtas (pvz., lapais).

## 5. Veikimas



### Spot Way NightAuto / Spot Garden NightAuto

#### Gamyklos nustatymas

- Nustatymo reguliatorius ties  = trukmė 1J.

#### Prieblandos lygio nustatymas (5.2 D pav.)

Pageidaujamas šviestuvo suveikimo slenkstis nustatomas neribotai nuo maždaug 2 iki 1000 liuksų.

- Nustatymo reguliatorius ties  = trukmė 1J.
- Nustatymo reguliatorius ties  = prieblandos režimas, apie 2 liuksai.

Tikrinant veikimą esant dienos šviesos apšvietimui nustatymo reguliatorius turi būti ties .

### Spot Way SC / Spot Garden SC

#### Gamyklos nustatymas

- Prieblandos lygio nustatymas: 2000 liuksų
- Laiko nustatymas: 5 sekundės

### Išmanioji nuotolinio valdymo programėlė „Smart Remote App“

Norint konfigūruoti šviestuvą naudojantis išmaniuoju telefonu arba planšetiniu kompiuteriu iš „AppStore“ reikia atsisiųsti STEINEL išmaniąją nuotolinio valdymo programėlę „Smart Remote App“. Reikalingas išmanusis telefonas arba planšetinis kompiuteris su „Bluetooth“ funkcija.

Android



iOS



Naudojant programėlę „Smart Remote“ galima nustatyti šias funkcijas:

- Švietimo trukmės nustatymas
- Prieblandos lygio nustatymas
- Įjungimo ir išjungimo laikas
- Automatinis / rankinis situacijos valdymas
- Sujungimas
- Grupavimas
- Grupių ir šviestuvų žymėjimas

#### **Pastaba**

Kaskart šviestuvui išsijungus naujas judesys gali būti užfiksuotas tik maždaug po 1 sekundės. Tik pasibaigus šiam laikui šviestuvas užfiksavęs judesį vėl įjungs šviesą. Kad „Spot SC“ būtų galima įjungti ir išjungti priklausomai nuo laiko, jame yra vidinis laikrodis. Jis kaskart „Bluetooth“ ryšiu jungiantis per „Smart Remote App“ automatiškai sinchronizuojamas su prijungto išmaniojo telefono laikrodžiu. Siekiant užtikrinti tinkamą veikimą, kaskart nutrūkus elektros energijos teikimui į šviestuvą, reikia atkurti ryšį naudojantis programėle „Smart Remote App“. Vidinis laikrodis vėl bus sinchronizuojamas su išmaniojo telefono laikrodžiu.

## **6. Šviestuvo sukimosi diapazonas / lemputės keitimas**

Šviestuvo sukimosi zona

- „Way“ (6.1 pav.)
- „Garden“ (6.2 pav.)

#### **Lemputės keitimas**

- Atleiskite dangtelį ant šviestuvo korpuso ir ištraukite (6.3 pav.)
- Atsukite lemputę ir ją ištraukite (6.4 pav.)
- Įdėkite naują lemputę ir ją prisukite (6.5 pav.)
- Uždėkite ir priveržkite dangtelį (6.6 pav.)

## Svarbu!

Naudoti tik GU10 LED lemputes maks. iki 9 W.

## Pastaba

- Keisdami lemputę užtikrinkite, kad tarpinė ir sandarinamas paviršius būtų švarūs ir nepažeisti.

## 7. Techninė priežiūra

Gaminiui techninė priežiūra nereikalinga.

Užsiteršusį šviestuvą galima valyti drėgnu skudurėliu (be valiklio).

**Svarbu:** valdymo prietaisas nekeičiamas.

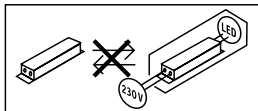

## 8. Šalinimas

Elektros prietaisai, priedai ir pakuotės turi būti perdirbami aplinkai nekenksmingu būdu.



Neišmeskite elektros prietaisų kartu su buitinėmis atliekomis!

### Tik ES šalims

Remiantis galiojančia Europos Sąjungos Direktyva dėl elektros ir elektronikos įrangos atliekų ir jos perkėlimo į nacionalinę teisę, nebetinkami naudoti elektros prietaisai turi būti renkami atskirai ir perdirbami aplinkai nekenksmingu būdu.

## 9. Atitikties deklaracija

Aš, STEINEL Vertrieb GmbH, patvirtinu, kad radijo įrenginių tipas Spot Way SC / Spot Garden SC atitinka Direktyvą 2014/53/ES. Visas ES atitikties deklaracijos tekstas pasiekiamas šiuo interneto adresu: [www.steinell.de](http://www.steinell.de)



## 10. Gamintojo garantija

Šis „Steinel“ produktas pagamintas itin kruopščiai, pagal galiojančias normas patikrintos jo funkcijos ir saugumas bei papildomai atlikta pasirinktų prietaisų patikra. „Steinel“ suteikia prietaisui garantiją. Garantinis laikotarpis – 36 mėnesiai. Jis skaičiuojamas nuo prietaiso pardavimo vartotojui dienos. Mes pašalinsime defektus, susijusius su medžiagų arba gamybos broku; garantiniu laikotarpiu, mūsų nuožiūra, prietaisas nemokamai remontuojamas arba keičiamos sugedusios dalys. Garantija netaikoma susidėvintiems dalims, taip pat jei prietaisas sugenda dėl netinkamo naudojimo arba netinkamos priežiūros. Kitiems daiktams padaryta žala neatlyginama.

Garantija taikoma tik tuo atveju, jei neišardytas prietaisas kartu su trumpu gedimo aprašymu, kasos čekiu arba sąskaita (pirkimo data ir pardavėjo antspaudu), tinkamai supakuotas atsiunčiamas į atitinkamą techninės priežiūros tarnybos vietą.

### Remontas

Pasibaigus garantinio aptarnavimo laikotarpiui arba esant gedimams, kuriems garantinė priežiūra negalioja, dėl remonto galimybių teiraukitės artimiausiame aptarnavimo centre.

**3** METŲ  
GAMINTOJŲ  
GARANTIJA

## 11. Techniniai duomenys

Matmenys (P × G × A) (P × G × A)	Spot Way: 140 × 226 × 572 mm Spot Garden: 69 × 118 × 369 mm
Kabelio ilgis	2500 mm
Tinklo įtampa	220–240 V, 50/60 Hz
Šviestuvo* galios suvartojimas ( $P_{on}$ )	Spot Way / Garden: 6,70 W Spot Way / Garden NightAuto: 7,86 W Spot Way / Garden SC: 7,90 W
Šviestuvo* šviesos srautas / šviesumas	Spot Way / Garden: 512 lm; 76,40 lm/W Spot Way / Garden NightAuto: 512 lm; 65,10 lm/W Spot Way / Garden SC: 512 lm; 64,80 lm/W
Lemputės šviesos srautas	620 lm 92,5 lm/W
Lemputės galios suvartojimas	6,7 W
Budėjimo režimas (šviestuvas)	Spot Way / Garden NightAuto: 0,20 W Spot Way / Garden SC: 0,42 W
Budėjimo režimas (tinklas) ( $P_{net}$ )	Spot Way / Garden SC: 0,42 W
Spalvinė temperatūra*	3000K (šiltai balta spalva)
Spalvos atkūrimo indeksas*	$R_a > 80$
Vidutinis projektinis tarnavimo laikas*	L70B50 esant 25 °C: > 20 000 val.
Spalvų nuoseklumas SDCM*	6
Sensorinė technika	Pasyvūs infraraudonieji spinduliai (tik Spot Way / Garden SC)
Jautrumo zona	(tik Spot Way / Garden SC)
• Apimties kampas	90°
• Apimties kampas	90°
Jautrumo zonos ilgis	maks. 10 m (tik Spot Way / Garden SC)
Švietimo trukmės nustatymas	5 s – 60 min. (tik Spot Way / Garden SC)
Prieblandos lygio nustatymas	2–1000 liuksų (tik Spot Way / Garden Night-Auto) 2–2000 liuksų (tik Spot Way / Garden SC)
Saugos klasė	IP44
Apsaugos klasė	I
Aplinkos temperatūra	Nuo -20 iki +40 °C
„Bluetooth“ dažnis	2,4–2,48 GHz (tik Spot Way / Garden SC)
„Bluetooth“ ( $P_{net}$ ) siuntimo galia	5 dBm / 0,60 mW (tik Spot Way / Garden SC)

\* komplekte esančiai LED lemputei  
Šiame gaminyje yra „F“ energinio veiksmingumo klasės šviesos šaltinis.

## 12. Veikimo sutrikimai

Sutrikimas	Priežastis	Ištaisymas
Šviesos diodų šviestuvas neįsijungia	<ul style="list-style-type: none"> <li>■ Suveikė saugiklis, neįjungta, nutrauktas laidas</li> <li>■ Trumpasis jungimas</li> <li>■ Perdegė lemputė</li> </ul>	<ul style="list-style-type: none"> <li>■ Įjunkite saugiklį, pakeiskite, įjunkite tinklo jungiklį; patikrinkite laidą įtampos tikrintuvu</li> <li>■ Patikrinkite jungtis</li> <li>■ Pakeiskite lemputę</li> </ul>
„NightAuto-LED“ šviestuvas neįsijungia	<ul style="list-style-type: none"> <li>■ Veikiant dienos šviesos režimu prieblandos nustatymai nustatyti ties nakties režimu</li> <li>■ Tinklo jungiklis IŠJUNGTA</li> <li>■ Suveikė saugiklis</li> <li>■ Fiksavimo diapazonas nustatytas netikslingai</li> </ul>	<ul style="list-style-type: none"> <li>■ Nustatykite iš naujo</li> <li>■ Įjunkite</li> <li>■ Įjunkite, pakeiskite saugiklį; jeigu reikia, patikrinkite jungtį</li> <li>■ Sureguliuokite iš naujo</li> </ul>
„NightAuto-LED“ šviestuvas neišsijungia	<ul style="list-style-type: none"> <li>■ Veikiant prieblandos režimu, prieblandos lygio nustatymas yra nustatytas veikti NUOLAT</li> <li>■ Jautrumo zonoje fiksuojamas nuolatinis judesys</li> <li>■ Aplinkos apšvietimo sensorius uždengtas (pvz., lapais)</li> </ul>	<ul style="list-style-type: none"> <li>■ Nustatykite iš naujo</li> <li>■ Patikrinkite diapazoną ir, jei reikia, iš naujo sureguliuokite arba nustatykite</li> <li>■ Pašalinkite uždengimą nuo aplinkos apšvietimo sensoriaus</li> </ul>
„SC-LED“ šviestuvas nuolat ĮSIJUNGIA / IŠSIJUNGIA	<ul style="list-style-type: none"> <li>■ Fiksavimo diapazone juda gyvūnai</li> </ul>	<ul style="list-style-type: none"> <li>■ Sensorių pakreipkite aukščiau arba nustatykite tiksliau, pakeiskite jautrumo zoną arba nustatykite iš naujo</li> </ul>

Sutrikimas	Priežastis	Ištaisymas
„SC-LED“ šviestuvus įsijungia nepageidaujama laiku	<ul style="list-style-type: none"> <li>■ Jautrumo zonoje vėjas linguoja medžius ir krūmus</li> <li>■ Užfiksuojami gatve važiuojantys automobiliai</li> <li>■ Staigūs temperatūros svyravimai dėl oro sąlygų (vėjo, lietaus, sniego) arba ventiliatorių ar atvirų langų sukkelto oro judėjimo</li> <li>■ Sensorinis LED šviestuvus siūbuoja (juda), pvz., dėl vėjo gūsių arba gausių kritulių</li> </ul>	<ul style="list-style-type: none"> <li>■ Nustatykite jautrumo zoną iš naujo</li> <li>■ Nustatykite jautrumo zoną iš naujo</li> <li>■ Pakeiskite jautrumo zoną, pakeiskite montavimo vietą</li> <li>■ Sensorinį LED šviestuvą sumontuokite ant tvirto pagrindo</li> </ul>

## 1. Par šo dokumentu

- Lūdzu, izlasiet to uzmanīgi un saglabājiet!
- Autortiesības ir aizsargātas.  
Pārpublicēšana, arī atsevišķu izvilkumu veidā, tikai ar mūsu atļauju.
- Paturam tiesības veikt izmaiņas, kas saistītas ar tehnikas attīstību.
- Izstrādājuma izmēri mm.

### Simbolu skaidrojums



**Brīdinājums par bīstamību!**



**Norāde uz tekstu dokumentā.**

## 2. Vispārēji drošības norādījumi



**Pirms jebkādiem darbiem ar ierīci, pārtrauciet strāvas padevi tai!**

- Izmantojiet tikai oriģinālās detaļas.
- Remontdarbus drīkst veikt tikai profesionālas darbnīcas.
- Na piemērots izmantošanai ar halogēnspludzēm.

## 3. Ceļš/Dārzs

### Pareiza lietošana

- Āra LED gaismeklis montāžai zemē.
- Pieslēgšanai pie IP44 rozetes.

### Spot Way NightAuto / Spot Garden NightAuto

- LED SCgaismeklis ietver aktīvu gaišuma sensoru

### Spot Way SC / Spot Garden SC

- LED SCgaismeklis ietver aktīvu infrasarkano kustību ziņotāju un ir iestatāms tikai ar Bluetooth vai lietotnē.

### Nepareiza lietošana

- LED gaismeklis nav aptumšojams.



**Nav  
aptumšojams**

### **Piegādes apjoms Spot Way (3.1 att.)**

- Gaismeklis, iekļaujot kāju, grīdas pamatni un pieslēguma kabeli ar kontaktdakšu
- Trīs skrūves
- Trīs dībeļi

### **Piegādes apjoms Spot Garden (3.2 att.)**

- Gaismeklis, iekļaujot pieslēguma kabeli ar kontaktdakšu
- Pīķis nostiprināšanai zemē
- Divas skrūves

### **Preces izmēri Spot Way (3.3 att.)**

### **Preces izmēri Spot Garden (3.4 att.)**

### **Informācija par precī (3.5-3.10 att.)**

- A** Gaismekļa korpuss
- B** Kustību ziņotājs (**tikai Spot Way / Garden SC**)
- C** Gaišuma sensors (**tikai Spot Way / Garden NightAuto**)
- D** Aptumšošanas iestatījums (**tikai Spot Way / Garden NightAuto**)
- E** Kāja ar grīdas pamatni (**tikai Spot ceļam**)
- F** Pīķis nostiprināšanai zemē (**tikai Spot dārzam**)
- G** Tikla pieslēguma kabelis ar kontaktdakšu

### **Uztveres lauks Spot Way / Garden SC (3.11-3.16 att.)**

### **Gaismas stipruma sadalījums (3.17 att.)**

## **4. Montāža**

- Pārbaudiet visas detaļas, vai tās nav bojātas.
- Bojājumu gadījumā nelietojiet produktu.
- Šī gaismekļa ārējais, lokanais kabelis nav nomaināms. Kabeļa bojājum gadījumā, jānomaina viss gaismeklis.
- Montējot gaismekli, jāpievērš uzmanība, lai tas tiktu piestiprināts stabili.
- Izvēlieties montāžai piemērotu vietu, ņemot vērā sniedzamību un kustības uztveršanu

### **Spot Way / Garden SC::**

Sensors visefektīvāk uztvers kustību, ja uzstādīsiet ierīci kustības virzienā un ja sensora redzamību neierobežos šķēršļi (piemēram, koki, sienas u. tml.).

### **Montāžas soli Ceļam (Way)**

- Uzlieciet gaismekļa galvu uz kājas un pieskrūvējiet, līdz ir dzirdams klikšķis. **(4.1 att.)**
- Atzīmējiet urbuma vietas grīdas pamatnei. **(4.2 att.)**
- Izurbiet caurumus un ievietojiet dībeļus **(4.3 att.)**
- Gaismekļa montāža uz grīdas. **(4.4 att.)**
- Iespraudiet kontaktdakšu. **(4.5 att.)**
- Veiciet iestatīšanu. → „5. Funkcija“

## Montāžas soli Dārzam (Garden)

- Uzmontējiet pīķi pie gaismekļa. 4.6
- Iespraudiet gaismekli zemē. 4.7
- Iespraudiet kontaktdakšu. 4.8
- Veiciet iestatīšanu. → „5. Funkcija“

## Norādes nakts automātikas (NightAuto) versijai

- Nodrošiniet, lai gaišuma sensors nav noseģts (piem., ar lapām).

## 5. Funkcijas



### Spot Way NightAuto / Spot Garden NightAuto

#### Rūpnīcas iestatījumi

- Iestatījumu regulators uz  = sensors ir IESL.

#### Krēslas sliekšņa iestatījums (5.2 D att.)

Vēlamo gaismekļa reakcijas sliekšni iespējams iestatīt bez pakāpēm no apm. 2 līdz 1000 luksiem.

- Iestatījumu regulators uz  = sensors ir IESL.
- Iestatīšanas slēdzis iestatīts uz  = krēslas režīms (apm. 2 luks)

Pārbaudot gaismekļa darbību dienasgaismā, iestatījumu regulatoram jābūt pagrieztam pret .

### Spot Way SC / Spot Garden SC

#### Rūpnīcas iestatījumi

- Krēslas iestatījums: 2000 luks
- Laika iestatījums: 5 sekundes

#### Smart Remote lietotne

Gaismekļa konfigurācijai ar viedtālruni vai planšetdatoru ir Jūsu AppStore jālejuplādē STEINEL Smart Remote lietotne. Ir vajadzīgs viedtālrunis vai planšetdators ar Bluetooth.

Android



iOS



Šādas funkcijas ir iestatāmas ar Smart Remote App:

- Laika iestatīšana
- Krāsas sliekšņa iestatījums
- Ieslēgšanas un izslēgšanas laiki
- Automātiska/manuāla situatīva vadība
- Saslēgums tīklā
- Grupu veidošana
- Grupu un gaismekļu nosaukšana

#### **Norāde:**

Pēc katras gaismekļa izslēgšanās uz apm. 1 s ir pārtraukta jaunas kustības uztvere.

Tikai pēc šī laika paiešanas gaismeklis, uztverot kustību, atkal var ieslēgt gaismu.

Lai nodrošinātu uz laiku balstītu ieslēgšanos un izslēgšanos, Spot SC ir integrēts pulkstenis. Tas automātiski sinhronizējas ar pievienotā viedtrāruņa pulksteni pie katra Bluetooth savienojama caur Smart Remote App.

Lai nodrošinātu korektu funkciju, pēc strāvas padeves pārtraukšanas gaismeklīm jāizveido savienojums caur Smart Remote lietotni. Integrētais pulkstenis atkal tiek sinhronizēts ar viedtrāruņa pulksteni.

## **6. Gaismekļa pagriešanas zona / Spuldzes maiņa**

Gaismekļa pagriešanas zona

- Ceļš **(6.1 att.)**
- Dārzs **(6.2 att.)**

#### **Spuldzes maiņa**

- Atskrūvējiet noseglplāksni pie gaismekļa korpusa un izvelciet to. **(6.3 att.)**
- Izskrūvējiet un izvelciet spuldzi. **(6.4 att.)**
- Ielieciet un ieskrūvējiet jaunu spuldzi. **(6.5 att.)**
- Uzlieciet un pieskrūvējiet nosedzošo plāksni. **(6.6 att.)**

#### **Svarīgi!**

Izmantojiet tikai GU10 LED spuldzi līdz maks. 9 W.

#### **Norāde:**

- Mainot spuldzi pārliecinieties, ka blīve un blīvējamā virsma ir tīras un nav bojātas.



## 7. Apkope

Izstrādājumam apkope nav nepieciešama.

Ja gaismeklis ir netīrs, noslaukiet to ar mitru drānu (bez tīrīšanas līdzekļiem).

**Svarīgi!** Bateriju ierīce nav nomaināma.

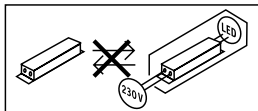

## 8. Utilizācija

Elektroierīces, piederumi un iepakojumi jānodod dabai draudzīgai atkārtotai pārstrādei.



Nemetiet elektroierīces parastajos atkritumos!

**Tikai ES valstīm:**

Atbilstoši Eiropas vadlīnijām par vecām elektroierīcēm un elektroniskām ierīcēm, un to lietojumam nacionālās tiesībās, nefunkcējošas elektroierīces jāsavāc atsevišķi un tās jānodod dabai draudzīgai atkārtotai pārstrādei.

## 9. Atbilstības deklarācija

Ar šo STEINEL Vertrieb GmbH deklarē, ka radioiekārta Spot Way SC / Spot Garden SC atbilst Direktīvai 2014/53/ES. Pilns ES atbilstības deklarācijas teksts ir pieejams šādā interneta vietnē: [www.steinell.de](http://www.steinell.de)

## 10. Ražotāja garantija

Šis Steinel produkts ir izgatavots ar vislielāko rūpību, tā darbība un drošība ir pārbaudīta saskaņā ar spēkā esošajiem priekšrakstiem, un noslēgumā tas pakļauts izlases veida pārbaudei. Steinel garantē nevainojamas produkta īpašības un darbību. Garantijas laiks ir 36 mēneši un tā stājas spēkā ar ierīces pārdošanas dienu lietotājam. Mēs novēršam trūkumus, kas radušies materiālu vai rūpnīcas kļūdu dēļ, garantijas serviss ietver sevi bojāto daļu remontu vai apmaiņu pēc mūsu izvēles. Garantijas serviss neattiecas uz nodilumam pakļauto daļu bojājumiem, kā arī uz bojājumiem un trūkumiem, kas radušies nelietpratīgas lietošanas vai apkopes, kā arī kritiena rezultātā. Garantijas saistības neattiecas uz citiem objektiem, kas varētu tikt bojāti ierīces darbības rezultātā.

Garantija ir spēkā tikai tad, ja neizjaukta ierīce kopā ar īsu problēmas aprakstu, kases čeku vai rēķinu (ar pirkšanas datumu un tirgotāja zīmogu), labi iepakota, tiek nosūtīta attiecīgajai servisa nodaļai.

### **Remonta serviss:**

Pēc garantijas laika beigām vai tādu bojājumu gadījumā, uz kuriem neattiecas garantijas tiesības, vērsieties tuvākajā klientu apkalpošanas centrā, lai novērstu bojājumus.

**3** GADU  
RAŽOTĀJA  
GARANTĪJA

## 11. Tehniskie dati

Izmēri (P x Dz x A) (P x Dz x A)	Spot Way: 140 × 226 × 572 mm Spot Garden: 69 × 118 × 369 mm
Kabeļa garums	2500 mm
Elektrotīkla spriegums	220 - 240 V, 50/60 Hz
Jaudas patēriņš ( $P_{on}$ ): Gaismeklis*	Spot Way / Garden: 6,70 W Spot Way / Garden NightAuto: 7,86 W Spot Way / Garden SC: 7,90 W
Gaismas plūsma / Gaismekļa gaišums	Spot Way / Garden: 512 lm; 76,40 lm/W Spot Way / Garden NightAuto: 512 lm; 65,10 lm/W Spot Way / Garden SC: 512 lm; 64,80 lm/W
Gaismas plūsma Spuldze	620 lm 92,5 lm/W
Jaudas patēriņš spuldze	6,7 W
Standby (gaismeklis)	Spot Way / Garden NightAuto: 0,20 W Spot Way / Garden SC: 0,42 W
Standby (Tīkls) ( $P_{net}$ )	Spot Way / Garden SC: 0,42 W
Krāsas temperatūra*	3 000K (silti balta gaisma)
Krāsas attēlošanas indekss *	$R_a >80$
Vidējs dzīves ilgums*	L70B50 pie 25 °C: >20000 h
Krāsas konsistence SDCM*	6
Sensoru tehnoloģija	Pasīvi infrasarkanš (tikai Spot ceļam/dārza SC)
Uztveres lauki • uztveres leņķis • atveres leņķis	(tikai Spot Way / Garden SC) 90° 90°
Sniedzamība	maks. 10 m (tikai Spot Way / Garden SC)
Laika iestatīšana	5 s - 60 min (tikai Spot Way / Garden SC)
Krēslas sliekšņa iestatījums	2 - 1000 Lux (tikai Spot Way / Garden NightAuto) 2 - 2000 Lux (tikai Spot Way / Garden SC)
Aizsardzības veids	IP44
Aizsargklase	I
Apkārējā temperatūra	-20 līdz +40 °C
Bluetooth frekvence	2,4 - 2,48 GHz (tikai Spot Way / Garden SC)
Bluetooth raidjauda ( $P_{net}$ )	5 dBm / 0,60 mW (tikai Spot Way / Garden SC)

\* pievienotajam LED gaismas avotam

Šai precei ir gaismas avots ar „F” enerģijas efektivitātes klasi

## 12. Darbības traucējumi

Traucējumi	Cēlonis	Risinājums
Led gaismeklis neieslēdzas	<ul style="list-style-type: none"><li>■ Drošinātājs ir izslēdzies, nav ieslēgts, bojāts vads</li><li>■ Īssavienojums</li><li>■ Bojāts gaismas avots</li></ul>	<ul style="list-style-type: none"><li>■ Ieslēdziet drošinātāju, nomainiet, ieslēdziet tīkla slēdzi; pārbaudiet vadu ar sprieguma testeru</li><li>■ Pārbaudīt pieslēgumus</li><li>■ Nomainiet spuldzi</li></ul>
Led NightAuto sensorgaismeklis neieslēdzas	<ul style="list-style-type: none"><li>■ Dienas gaismas režīmā, krēslas sliksnis iestatīts nakts režīmā</li><li>■ Izslēgts tīkla slēdzis</li><li>■ Drošinātājs ir izslēdzies</li><li>■ Nav mērķtiecīgi iestatīts uztveres lauks</li></ul>	<ul style="list-style-type: none"><li>■ Iestatiet no jauna</li><li>■ Ieslēdziet</li><li>■ Ieslēdziet drošinātāju, nomainiet, pēc vajadzības pārbaudiet pieslēgumu</li><li>■ Justējiet atkārtoti</li></ul>
Led NightAuto sensorgaismeklis neizslēdzas	<ul style="list-style-type: none"><li>■ Krēslas režīmā, krēslas sliksnis iestatīts uz ilgstoši iesl</li><li>■ Nepārtraukta kustība uztveres laukā</li><li>■ Gaišuma sensors ir nosegts (piem., Ar lapām)</li></ul>	<ul style="list-style-type: none"><li>■ Iestatiet no jauna</li><li>■ Pārbaudiet lauku un pēc nepieciešamības atkārtoti justējiet, t. l., Nosedziet</li><li>■ Noņemiet no gaišuma sensora noseģus</li></ul>
LED SC sensorgaismeklis pastāvīgi ieslēdzas un izslēdzas.	<ul style="list-style-type: none"><li>■ Uztveres laukā pārvietojas dzīvnieki</li></ul>	<ul style="list-style-type: none"><li>■ Paceliet sensoru augstāk vai mērķtiecīgi apklājiet, pārregulējiet zonu vai apklājiet sensoru</li></ul>

Traucējumi	Cēlonis	Risinājums
LED SC sensorgaismeklis ieslēdzas nevajadzīgi	<ul style="list-style-type: none"> <li>■ Vējš uztveres laukā kustina kokus un krūmus</li> <li>■ Uz ielas esošo auto-mašīnu uztveršana</li> <li>■ Pēkšņas temperatūras svārstības laika apstākļu dēļ (vējš, lietus, sniegs) vai gaiss no ventilācijas, atvērtiem logiem.</li> <li>■ Led sensorgaismeklis šūpojas (kustas) stipra vēja brāzmās vai stipros nokrišņos.</li> </ul>	<ul style="list-style-type: none"> <li>■ Izmainiet lauku</li> <li>■ Izmainiet lauku</li> <li>■ Izmainiet uztveres lauku, mainiet uzstādīšanas vietu</li> <li>■ Led sensorgaismekli piemontējiet pie stingras pamatnes.</li> </ul>

## 1. Об этом документе

- Просим тщательно прочесть и сохранить!
- Защищено авторскими правами.  
Перепечатка, также выдержками, только с нашего согласия.
- Мы сохраняем за собой право на изменения, которые служат техническому прогрессу.
- Все размеры изделия в мм.

### Разъяснение символов



Предупреждение об опасностях!



Указание на текст в документе.

## 2. Общие указания по технике безопасности



**Перед началом любых работ, проводимых на приборе, следует отключить напряжение!**

- Использовать только оригинальные запасные части.
- Ремонт разрешается выполнять только в специализированных мастерских.
- Не подходит для использования с галогенными осветительными средствами.

## 3. Way/Garden

### Применение по назначению

- Светодиодный светильник подходит для напольного монтажа на улицах.
- Для подключения к розетке IP44.

### Spot Way NightAuto / Spot Garden NightAuto

- Сенсорный светодиодный светильник содержит датчик освещенности.

### Spot Way SC / Spot Garden SC

- Сенсорный светодиодный светильник содержит инфракрасный датчик движения и может регулироваться только посредством Bluetooth и приложения.

### Применение не по назначению

- Яркость светодиодного прожектора не регулируется.



Яркость не регулируется

### Комплект поставки Spot Way (рис. 3.1)

- Светильник вкл. стойку, плиту основания и соединительный кабель с сетевым штекером
- Три винта
- Три дюбеля

### Комплект поставки Spot Garden (рис. 3.2)

- Светильник вкл. соединительный кабель с сетевым штекером
- Штырь для крепления на земле
- Два винта

### Размеры изделия Spot Way (рис. 3.3)

### Размеры изделия Spot Garden (рис. 3.4)

### Обзор изделия (рис. 3.5-3.10)

- A Корпус светильника
- B Датчик движения (только Spot Way / Garden SC)
- C Датчик освещенности (только Spot Way / Garden NightAuto)
- D Установка сумеречного включения (только Spot Way / Garden NightAuto)
- E Стойка с плитой основания (только Spot Way)
- F Штырь для крепления на земле (только Spot Garden)
- G Кабель сетевого подключения с штекером

### Зона регистрации Spot Way / Garden SC (рис. 3.11-3.16)

### Распределение силы света (рис. 3.17)

## 4. Монтаж

- Проверить все конструктивные детали на предмет повреждения.
- При повреждениях не включать продукт.
- Наружный, гибкий провод этого светильника заменять нельзя.
- При повреждении провода необходимо заменять весь светильник.
- При монтаже светодиодного светильника следить за тем, чтобы он крепился без вибраций.
- Выбрать подходящее место для монтажа с учетом радиуса действия и регистрации движений.

### Только **Spot Way / Garden SC:**

Для обеспечения надежной работы сенсор следует монтировать так, чтобы проводилась регистрация движущихся мимо объектов, а также исключать все заграждающие объекты (например, деревья, стены и т.д.).

### Порядок монтажа **Way**

- Установить головку прожектора на стойку и закручивать, пока она не щелкнет. (рис. 4.1)
- Наметить отверстия для сверления для плиты основания. (рис. 4.2)
- Просверлить отверстия и вставить дюбели. (рис. 4.3)
- Напольный монтаж светильника. (рис. 4.4)
- Вставить штекер. (рис. 4.5)
- Выполнить регулировки. → „5. Эксплуатация“

### Порядок монтажа **Garden**

- Установить штырь для крепления на земле на светильник. (рис. 4.6)
- Вставить светильник в землю. (рис. 4.7)
- Вставить штекер. (рис. 4.8)
- Выполнить регулировки. → „5. Эксплуатация“

### Указание для версии **NightAuto**

- Обеспечить, что датчик освещенности не закрыт (например, листвой).

## 5. Эксплуатация



### Spot Way NightAuto / Spot Garden NightAuto

#### Заводские настройки

- Регулятор, установленный на  = постоянное ВКЛ.

#### Установка сумеречного включения (рис. 5.2 D)

Необходимый порог срабатывания светильника может быть установлен плавно в диапазоне от 2 лк до 1000 лк.

- Регулятор, установленный на  = постоянное ВКЛ.
- Регулятор, установленный на  = режим сумеречного освещения ок. 2 лк.

При проведении эксплуатационного теста при дневном свете регулятор должен быть установлен на .

### Spot Way SC / Spot Garden SC

#### Заводские настройки

- Установка сумеречного порога: 2000 лк
- Регулировка времени: 5 секунд



## Приложение Smart Remote

Для конфигурации светильника с помощью смартфона или планшета необходимо скачать приложение STEINEL Smart Remote из AppStore. Необходим смартфон или планшет с Bluetooth.

### Android



### iOS



Следующие функции могут устанавливаться посредством приложения Smart Remote:

- Регулировка времени
- Установка сумеречного включения
- Время включения и выключения
- Ситуативное управление автоматика/ручное
- Объединение в сеть
- Образование групп
- Присваивание названий группам и светильникам

### Указание:

После каждого процесса отключения светильника обнаружение нового движения прерывается прим. на 1 секунду. Только по истечении этого времени светильник может снова включать свет при движении.

Для включения и выключения по времени Spot SC оснащен внутренними часами. Они автоматически синхронизируются при каждом соединении по Bluetooth посредством приложения Smart Remote с часами подключенного смартфона. Чтобы гарантировать корректную работу, после прерывания электропитания светильника можно установить соединение посредством приложения Smart Remote. Внутренние часы снова синхронизируются с часами смартфона.

## 6. Диапазон поворота светильника / замена осветительных средств

Диапазон поворота светильника

- Way (рис. 6.1)
- Garden (рис. 6.2)

### Замена осветительных средств

- Отсоединить плафон от корпуса светильника и выгащить. (рис. 6.3)
- Открутить и выгащить осветительное средство. (рис. 6.4)
- Вставить и закрутить новое осветительное средство. (рис. 6.5)
- Надеть и прикрутить плафон. (рис. 6.6)

### Важно:

Использовать только светодиодные осветительные средства GU10 макс. 9 Вт.

### Указание:

- При замене осветительных средств обеспечить, что уплотнение и уплотнительная поверхность не загрязнены или не повреждены.

## 7. Техническое обслуживание

Продукт не требует технического обслуживания.

Загрязнения на светильнике можно удалять влажным сукном (не используя моющие средства).

**Важно:** Рабочее изделие заменить нельзя.

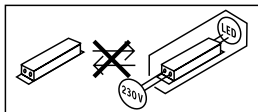

## 8. Утилизация

Электроприборы, комплектующие и упаковку следует направлять на экологичную вторичную переработку.



Не выбрасывать электроприборы в бытовые отходы!

### **Только для стран ЕС:**

Согласно действующей Европейской директиве по отработанному электрическому и электронному оборудованию и ее реализации в национальных законодательствах отработанные электроприборы должны собираться отдельно и направляться на экологичную вторичную переработку.

## **9. Сертификат соответствия**

Настоящим компания STEINEL Vertrieb GmbH заявляет, что радиоаппаратура типа Spot Way SC / Spot Garden SC отвечает требованиям директивы 2014/53/EU. Полный текст сертификата соответствия ЕС доступен по следующему адресу в Интернете: [www.steinell.de](http://www.steinell.de).

## **10. Гарантия производителя**

Данное изделие производства Steinel было с особым вниманием изготовлено и испытано на работоспособность и безопасность эксплуатации соответственно действующим инструкциям, а потом подвергнуто выборочному контролю качества. Фирма STEINEL гарантирует высокое качество и надежную работу изделия. Гарантийный срок эксплуатации составляет 36 месяцев со дня продажи изделия. Фирма обязуется устранить недостатки, которые возникли вследствие дефекта материала или конструкции. Дефекты устраняются путем ремонта изделия либо заменой неисправных деталей по усмотрению фирмы. Гарантийный срок эксплуатации не распространяется на повреждения и дефекты, возникшие в результате износа деталей, ненадлежащей эксплуатации и ухода. Фирма не несет ответственности за материальный ущерб третьих лиц, нанесенный в процессе эксплуатации изделия.

Гарантия предоставляется только в том случае, если изделие в собранном и упакованном виде с кратким описанием неисправности было отправлено вместе с приложенным кассовым чеком или квитанцией (с датой продажи и печатью торгового предприятия) по адресу сервисной мастерской.

### **Ремонтный сервис:**

По истечении гарантийного срока или при наличии неполадок, исключающих гарантию, обратитесь в ближайшее сервисное предприятие, чтобы получить информацию о возможности ремонта.

**3 ГОДА**  
**ГАРАНТИИ**  
ПРОИЗВОДИТЕЛЯ

## 11. Технические данные

Габаритные размеры (Ш x Г x В)	Spot Way: 140 × 226 × 572 мм Spot Garden: 69 × 118 × 369 мм
Длина кабеля	2500 мм
Сетевое напряжение	220-240 В / 50/60 Гц
Потребляемая мощность ( $P_{on}$ ) светильника*	Spot Way / Garden: 6,70 Вт Spot Way / Garden NightAuto: 7,86 Вт Spot Way / Garden SC: 7,90 Вт
Световой поток/яркость светильника*	Spot Way / Garden: 512 лм; 76,40 лм/Вт Spot Way / Garden NightAuto: 512 лм; 65,10 лм/Вт Spot Way / Garden SC: 512 лм; 64,80 лм/Вт
Световой поток осветительного средства	620 лм 92,5 лм/Вт
Потребляемая мощность осветительного средства	6,7 Вт
Standby (светильник)	Spot Way / Garden NightAuto: 0,20 Вт Spot Way / Garden SC: 0,42 Вт
Standby (сеть) ( $P_{net}$ )	Spot Way / Garden SC: 0,42 Вт
Температура цвета*	3 000 К (теплый белый)
Коэффициент цветопередачи *	$R_a > 80$
Средний расчетный срок службы*	L70B50 при 25° C: >20000 ч
Консистенция цвета SDCM*	6
Сенсорная техника	Пассивный ИК (только Spot Way/Garden SC)
Зона охвата	(только Spot Way / Garden SC)
• Угол охвата	90°
• Угол раствора	90°
Радиус действия	макс. 10 м (только Spot Way / Garden SC)
Время включения	5 с - 60 мин. (только Spot Way / Garden SC)
Установка сумеречного включения	2 - 1000 лк (только Spot Way / Garden NightAuto) 2 - 2000 лк (только Spot Way / Garden SC)
Вид защиты	IP 44
Класс защиты	I
Температура окружающей среды	от -20° - +40° C
Частота Bluetooth	2,4 - 2,48 ГГц (только Spot Way / Garden SC)
Мощность передатчика Bluetooth ( $P_{net}$ )	5 дБм / 0,60 мВт (только Spot Way / Garden SC)

\* только для входящего в комплект светодиодного осветительного средства  
Данное изделие содержит источник света класса энергоэффективности „F“.

## 12. неполадки при эксплуатации

Нарушение	Причина	Устранение
Светодиодный светильник не включается	<ul style="list-style-type: none"><li>■ Предохранитель сработал, не включен, неисправность провода</li><li>■ Короткое замыкание</li><li>■ Лампа накаливания неисправна</li></ul>	<ul style="list-style-type: none"><li>■ Включить, заменить предохранитель, включить сетевой выключатель, проверить провод индикатором напряжения</li><li>■ Проверить подключения</li><li>■ Заменить осветительные средства</li></ul>
Светодиодный светильник NightAuto не включается	<ul style="list-style-type: none"><li>■ При дневном режиме, установка сумеречного порога установлена в ночной режим</li><li>■ Выключен сетевой выключатель</li><li>■ Сработал предохранитель</li><li>■ Неправильно установлена зона обнаружения</li></ul>	<ul style="list-style-type: none"><li>■ Произвести новую регулировку</li><li>■ Включить</li><li>■ Включить, заменить предохранитель; при необходимости проверить соединение</li><li>■ Произвести новую регулировку</li></ul>
Светодиодный светильник NightAuto не выключается	<ul style="list-style-type: none"><li>■ При режиме сумеречного освещения, установка сумеречного порога установлена на постоянно ВКЛ.</li><li>■ Постоянное движение в зоне обнаружения</li><li>■ Датчик освещенности закрыт (например, листвой)</li></ul>	<ul style="list-style-type: none"><li>■ Произвести новую регулировку</li><li>■ Проверить зону и, при необходимости, произвести новую регулировку или установку заслонок</li><li>■ Удалить заслонки с датчика освещенности</li></ul>
Сенсорный светодиодный светильник SC постоянно переключается	<ul style="list-style-type: none"><li>■ В зоне обнаружения находятся животные</li></ul>	<ul style="list-style-type: none"><li>■ Повернуть сенсор выше или изменить положение заслонок, оградить зону или изменить положение заслонок</li></ul>

Нарушение	Причина	Устранение
Нежелательное включение сенсорного светодиодного светильника SC	<ul style="list-style-type: none"> <li>■ В зоне движения происходит движение деревьев и кустов</li> <li>■ Включается в результате движения автомашин на дороге</li> <li>■ Резкий перепад температуры в результате изменения погоды (ветер, дождь, снег) или потока воздуха из вентиляционной щели, открытых окон</li> <li>■ Сенсорный светодиодный светильник колеблется (движется), напр., за счет порывов ветра или сильных осадков</li> </ul>	<ul style="list-style-type: none"> <li>■ Изменить зону</li> <li>■ Изменить зону</li> <li>■ Изменить зону обнаружения, произвести монтаж светильника на новом месте</li> <li>■ Установить сенсорный светодиодный светильник на прочное основание</li> </ul>

## 1. За този документ

- Моля прочетете го внимателно и го пазете!
- Всички права запазени.  
Препечатване, дори откъслечно, само с наше разрешение.
- Запазваме си правото за промени, които служат на техническото развитие.
- Всички размери на продукта в мм.

### Обяснение на символите



Предупреждение за опасности!



Препратка към части от текста в документа.

## 2. Общи указания за безопасност



Преди да предприемете каквито и да е работи по уреда, прекъснете електрическото захранване!

Използвайте само оригинални резервни части!

- Ремонтите трябва да се извършват само от специализирани сервиси.
- Не е подходяща за използване с халогенни осветителни тела.

## 3. Way/Garden

### Употреба по предназначение

- LED-лампа за монтаж в земя на открито.
- За свързване с контакт IP44.

### Spot Way NightAuto / Spot Garden NightAuto

- Сензорната LED-лампа съдържа сензор за осветеност.

### Spot Way SC / Spot Garden SC

- Сензорната LED-лампа съдържа инфрачервен сензор за движение и може да се настройва само през Bluetooth и приложение.

### Употреба не по предназначение

- LED-лампата не се димира.



Не се димира

### Съдържание на комплекта Spot Way (рис. 3.1)

- лампа вкл. колона, подова платка и сързващ кабел с щепсел
- три винта
- три дюбела

### Съдържание на комплекта Spot Garden (рис. 3.2)

- лампа вкл. сързващ кабел с щепсел
- стойка-шиш
- два винта

### Размери на продукта Spot Way (рис. 3.3)

### Размери на продукта Spot Garden (рис. 3.4)

### Преглед на продукта (рис. 3.5 – 3.10)

- A** Корпус на лампата
- B** датчик за движение (само Spot Way / Garden SC)
- C** сензор за осветеност (само Spot Way / Garden NightAuto)
- D** настройка на светлочувствителността (само Spot Way / Garden NightAuto)
- E** колона с подова платка (само Spot Way)
- F** стойка-шиш (само Spot Garden)
- G** мрежов кабел с щепсел

### Област на засичане Spot Way / Garden SC (рис. 3.11 – 3.16)

### Разпределение на светлината (рис. 3.17)

## 4. Монтаж

- Всички части да се проверят за щети.
- При повреди продуктът да не се пуска в експлоатация.
- Външният гъвкав кабел на тази лампа не може да бъде заменян. При повреда на кабела, цялата лампа трябва да бъде заменена.
- При монтаж на лампата да се следи за стабилното ѝ закрепване.
- Да се избере подходящо място за монтаж, съобразявайки се с обхвата и засичането на движение.

### Само Spot Way / Garden SC:

Най-сигурното засичане се получава, когато уредът се монтира странично спрямо посоката на движение и нищо не пречи на видимостта на сензора (като напр. дървета, стени и т.н.).



### Последователност за монтаж Way

- Главата на прожектора да се постави на колоната и да се затегне, докато се застопори. (рис. 4.1)
- Да се маркират местата за пробив на подовата платка. (рис. 4.2)
- Да се пробият дупките и да се поставят дюбелите. (рис. 4.3)
- Лампа за монтаж в земята. (рис. 4.4)
- Да се включи в контакта. (рис. 4.5)
- Да се направят настройки. → „5. Функция“

### Последователност за монтаж Garden

- Стойката-шиш да се монтира. (рис. 4.6)
- Лампата да се заби в земята. (рис. 4.7)
- Да се включи в контакта. (рис. 4.8)
- Да се направят настройки. → „5. Функция“

### Сведение за версия NightAuto

- Уверете се, че сензорът за осветеност не е покрит (напр. от листа).

## 5. Функция



### Spot Way NightAuto / Spot Garden NightAuto

#### Заводски настройки

- Регулатор на  = постоянно ВКЛ

#### Настройка на светлочувствителността (рис. 5.2 D)

Желаният праг на задействане на лампата може да бъде регулиран безстепенно от около 2 до 1000 лукса.

- Регулатор на  = постоянно ВКЛ
- Регулатор в позиция  = слаба светлина (около 2 лукса)

При проверка на функциите на дневна светлина регулаторът трябва да е на .

### Spot Way SC / Spot Garden SC

#### Заводски настройки

- Настройка на светлочувствителността: 2000 лукса
- Настройка на времето: 5 секунди

## Smart Remote App

За конфигуриране на лампата със смартфон или таблет трябва да свалите приложението STEINEL Smart Remote от Вашия магазин за приложения. Необходим е смартфон или таблет с Bluetooth.

### Android



### iOS



Следните функции се регулират през Smart Remote App:

- Настройка на времето
- Настройка на светлочувствителността
- Времена на включване и изключване
- Ситуационно управление автоматично/ръчно
- Свързване в мрежа
- Създаване на групи
- Наименоване на групите и лампите

### Сведение:

След всяко изключване на лампата засичането на нови движения се прекъсва за около 1 секунда. Едва след това лампата може да се включи при засечено движение.

За включване и изключване, базирано на часовото време, Spot SC е снабден с вътрешен часовник. Той автоматично се синхронизира при всяко свързване през Bluetooth със Smart Remote App с часовника на зачения смартфон. За да се гарантира правилната функция, след прекъсване на електрическото напрежение на лампата трябва да се осъществи връзка през Smart Remote App. Вътрешният часовник отново се синхронизира с часовника на смартфона.

## 6. Диапазон на изместване лампа / смяна на осветителен елемент

Диапазон на изместване на лампата

- Way (рис. 6.1)
- Garden (рис. 6.2)

### Смяна на осветителен елемент

- Покриващата шайба на корпуса на лампата да се освободи и свали. (рис. 6.3)
- Осветителният елемент да се освободи и свали. (рис. 6.4)
- Новото осветително тяло да се постави и завинти. (рис. 6.5)
- Покриващата шайба да се постави и завинти. (рис. 6.6)

### Важно:

Да се използва само GU10-LED-осветителен елемент до макс. 9 W.

### Сведение:

- При замяна на осветителното тяло се уверете, че угълтнениято и пространството около него не са замърсени или увредени.

## 7. Поддръжка

Продуктът не се нуждае от поддръжка.

При замърсяване, лампата може да бъде почистена с влажна кърпа (без почистващ препарат).

**Важно:** уредът не може да бъде заменян.

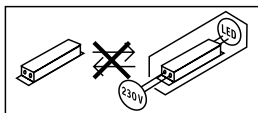

## 8. Отстраняване

Електроуреди, принадлежности и опаковки трябва да бъдат рециклирани, с цел опазване на околната среда.



Не изхвърляйте електроуреди с общите домашни отпадъци!

### Само за страни от ЕС:

Според действащата Директива на ЕС за стари електронни и електроуреди и транспонирането ѝ в национално право, електроуреди, които повече не могат да бъдат употребявани, трябва да бъдат разделно събирани и рециклирани, с цел опазване на околната среда.

## 9. Декларация за съответствие

С настоящото STEINEL Vertrieb GmbH декларира, че този тип радиосъоръжение Spot Way SC/Spot Garden SC е в съответствие с Директива 2014/53/ЕС. Цялостният текст на ЕС декларацията за съответствие може да се намери на следния интернет адрес: [www.steinel.de](http://www.steinel.de)

## 10. Гаранция от производителя

Този продукт на Steinel е произведен с найголямо старание, проверен е за функционалност и безопасност, според действащите разпоредби, след което е подложен на качествен контрол, на принципа на случайния избор. STEINEL гарантира перфектна изработка и функции. Гаранцията е с продължителност 36 месеца и започва от деня на покупката. Ние отстраняваме дефекти, причинени от грешки в производството или качеството на материала, ремонтирайки или заменяйки дефектните части, по наш избор. Гаранцията не важи за щети по износващи се части, както и за щети и дефекти, получени в резултат на неправилна употреба или поддръжка. Последващи щети на чужди предмети са изключени от гаранцията.

Гаранцията е валидна само, ако неразглобеният уред бъде изпратен на съответния сервиз, добре опакован и придружен от кратко описание на дефекта, косова бележка или фактура (дата на покупка и печат на търговец).

### Ремонтен сервиз:

След изтичане на гаранцията или при дефекти, непокрити от гаранцията, попитайте в найблизкия заводски сервиз за възможностите за ремонт.

**3** ГОДИНИ  
ГАРАНЦИЯ  
ОТ ПРОИЗВОДИТЕЛ

## 11. Технически данни

Размери (Ш × Д × В) (Ш × Д × В)	Spot Way: 140 × 226 × 572 мм Spot Garden: 69 × 118 × 369 мм
Дължина на кабел	2.500 мм
Захранване	220 - 240 V, 50/60 Hz
Консумирана мощност (P <sub>on</sub> ) лампа*	Spot Way / Garden: 6,70 W Spot Way / Garden NightAuto: 7,86 W Spot Way / Garden SC: 7,90 W
Светлинен поток / осветеност лампа*	Spot Way / Garden: 512 lm; 76,40 lm/W Spot Way / Garden NightAuto: 512 lm; 65,10 lm/W Spot Way / Garden SC: 512 lm; 64,80 lm/W
Светлинен поток осветителен елемент	620 lm 92,5 lm/W
Консумирана мощност осветителен елемент	6,7 W
Standby (лампа)	Spot Way / Garden NightAuto: 0,20 W Spot Way / Garden SC: 0,42 W
Standby (мрежа) (P <sub>net</sub> )	Spot Way / Garden SC: 0,42 W
Температура на цвета*	3 000 K (топло бяло)
Индекс на цветовото отражение*	R <sub>a</sub> >80
Средна продължителност на живот*	L70B50 при 25 °C: >20.000 часа
Консистенция на цвета SDCM*	6
Сензорна технология	пасивен инфрачервен сензор (само Spot Way/ Garden SC)
Диапазон на обхват • ъгъл на отчитане • ъгъл на разтвор	(само Spot Way / Garden SC) 90° 90°
Обхват	макс. 10 м (само Spot Way / Garden SC)
Настройка на времето	5 с - 60 мин (само Spot Way / Garden SC)
Настройка на светлочувствителността	2 - 1.000 лукса (само Spot Way / Garden Night- Auto) 2 - 2.000 лукса (само Spot Way / Garden SC)
Вид защита	IP44
Клас защита	I
Околна температура	-20 до +40 °C
Честота Bluetooth	2,4 - 2,48 GHz (само Spot Way / Garden SC)
Излъчваща мощност Bluetooth (P <sub>net</sub> )	5 dBm / 0,60 mW (само Spot Way / Garden SC)

\* за приложения LED-осветителен елемент  
Този продукт притежава светлинен източник с клас на енергийна ефективност „F“.

## 12. Проблеми при експлоатация

Проблем	Причина	Решение
LED-лампата не се включва	<ul style="list-style-type: none"><li>■ Задействал се е предпазител, не е включен, прекъснат кабел</li><li>■ Късо съединение</li><li>■ Осветителното тяло е дефектно</li></ul>	<ul style="list-style-type: none"><li>■ Предпазителят да се включи или замени, шалтерът да се включи; проводниците да се проверят с уред за напрежение</li><li>■ Да се проверят връзките</li><li>■ Осветителният елемент да се замени</li></ul>
NightAuto-LED-лампата не включва	<ul style="list-style-type: none"><li>■ при дневен режим, настройката на светлочувствителността е на нощен режим</li><li>■ Прекъсвачът е изключен</li><li>■ Предпазителят се е задействал</li><li>■ Обхватът не е настроен целево</li></ul>	<ul style="list-style-type: none"><li>■ Настройката да се направи наново</li><li>■ Включване</li><li>■ Предпазителят да се включи, замени, евентуално да се провери връзката</li><li>■ Да се регулира отново</li></ul>
NightAuto-LED-лампата не изключва	<ul style="list-style-type: none"><li>■ при режим слаба светлина, настройката на светлочувствителността е на постоянно ВКЛ</li><li>■ продължаващо движение в обхвата</li><li>■ Сензорът за осветеност е покрит (напр. от листа)</li></ul>	<ul style="list-style-type: none"><li>■ Настройката да се направи наново</li><li>■ Да се провери обхвата и евентуално да се регулира отново, съответно да се покрие</li><li>■ Покритието на сензора за осветеност да се отстрани</li></ul>

Проблем	Причина	Решение
Sensor SC-LED лампата постоянно ВКЛ/ИЗКЛ	<ul style="list-style-type: none"> <li>■ Животни се движат в обхвата</li> </ul>	<ul style="list-style-type: none"> <li>■ Сензорът да се насочи по-нагоре или да се покрие целево; зоната да се промени, или да се покрие</li> </ul>
Sensor SC-LED лампата се включва произволно	<ul style="list-style-type: none"> <li>■ Вятър движи дървета и храсти в обхвата</li> <li>■ Засичане на автомобили на пътя</li> <li>■ внезапна промяна в температурата заради променени климатични условия (вятър, дъжд, сняг) или течение от вентилатори, отворени прозорци</li> <li>■ Сензорната LED-лампа се клати (движи се) напр. заради силен вятър или дъжд</li> </ul>	<ul style="list-style-type: none"> <li>■ Обхватът да се промени</li> <li>■ Обхватът да се промени</li> <li>■ Обхватът да се промени, мястото на монтаж да се измести</li> <li>■ Сензорната LED-лампа да се монтира на стабилна основа</li> </ul>

## 1. 关于本文件

- 请仔细阅读并妥善保管！
- 版权所有。  
未经我方批准禁止翻印或摘录。
- 保留技术更改的权利。
- 所有尺寸以毫米（mm）为单位。

### 符号说明



**危险警示！**



文件中文本位置的指示说明。

## 2. 一般安全性提示



**在设备上任何工作前均须断开电源！**

- 只能使用原装备件。
- 维修作业只能由专业工厂进行。
- 不适合与卤素灯具一起使用。

## 3. Way/Garden

### 按规定使用

- 用于户外地板安装的 LED 灯。
- 可连接到一个 IP44 的插座。

### Spot Way NightAuto / Spot Garden NightAuto

- LED 传感器灯包含一个亮度传感器。

### Spot Way SC / Spot Garden SC

- LED 传感器灯包含一个红外线运动感应器，并仅可通过蓝牙和App进行设置。

### 违规使用

- LED 灯不可调光。



**不可调光**



### Spot Way 供货范围 (图 3.1)

- 灯具包含了支柱、底座和带电源插头的连接线
- 3 个螺栓
- 3 个膨胀螺钉

### Spot Garden 供货范围 (图 3.2)

- 灯具包含了带电源插头的连接线
- 插地桩
- 2 个螺栓

### Spot Way 产品尺寸 (图 3.3)

### Spot Garden 产品尺寸 (图 3.4)

### 产品概览 (图 3.5 – 3.10)

- A 灯具外壳
- B 运动传感器 (仅用于 Spot Way / Garden SC)
- C 亮度传感器 (仅用于 Spot Way / Garden NightAuto)
- D 夜间设置 (仅用于 Spot Way / Garden NightAuto)
- E 带底座的支柱 (仅用于 Spot Way)
- F 插地桩 (仅用于 Spot Garden)
- G 带插头的电源连接线

### Spot Way / Garden SC 感应范围 (图 3.11 – 3.16)

### 光强分布 (图 3.17)

## 4. 安装

- 检查所有构件是否受损。
- 损坏时禁止使用产品。
- 此等外部的柔性线缆不可更换。如有线缆损坏的情况，必须更换整套灯具。
- 安装灯具时必须注意将其无振动地固定。
- 在考虑有效距离和探测到运动的情况下选择合适的装配地点。

### 仅限 Spot Way / Garden SC:

将设备沿走动方向一侧安装且无障碍物 (例如树木、墙等) 遮挡感应视野时，移动感应效果最佳。

### Way 安装步骤

- 将聚光灯头放在支柱上并拧紧直至卡住。(图 4.1)
- 标记地板的钻孔。(图 4.2)
- 钻孔并插入销子。(图 4.3)
- 地面安装灯具。(图 4.4)
- 插入插头。(图 4.5)
- 进行设置。→ „5. 功能“

## Garden 安装步骤

- 插地桩安装到灯具上。(图 4.6)
- 灯插到地面上。(图 4.7)
- 插入插头。(图 4.8)
- 进行设置。→ „5. 功能“

## NightAuto 版本的说明

- 请确保，亮度传感器没有被覆盖(如树叶)。

## 5. 功能



### Spot Way NightAuto / Spot Garden NightAuto

#### 出厂设置

- 设置调节器调到  = 长亮

#### 亮度设置 (图 5.2 D)

灯具所需的响应阈值可在 2 至1000 Lux 之间进行无级调节。

- 设置调节器调到  = 长亮
- 设置调节器调到  = 夜间运行 (大约 2 Lux)

对于日光下的功能测试，必须将设置调节器设置为 。

### Spot Way SC / Spot Garden SC

#### 出厂设置

- 亮度设置： 2000 Lux
- 时间设置： 5 秒钟

## Smart Remote App

用智能手机或平板电脑对灯具进行配置，必须从您的 App 商城中下载 STEINEL Smart Remote App 需要支持蓝牙的智能手机或平板电脑。

安卓



iOS



以下功能可通过 Smart Remote App 调整：

- 时间设置
- 亮度设置
- 接通和关闭时间
- 自动/手动情景控制
- 联网
- 分组图
- 组和灯的命名

**提示：**

每次关闭灯后，新的移动感应会中断约 1 秒钟。该时间结束后，感应灯仅在感应到移动时亮起。

Spot SC 有内置的时钟用于基于时间的开关。每次通过蓝牙连接到 Smart Remote App 时会与智能手机的时钟进行自动同步。

为确保正确的运行，在灯具断电后必须与 Smart Remote App 建立连接。内置时钟与智能手机的时钟进行同步更新。

## 6. 灯的转动范围/灯具更换

灯的转动范围

- Way (图 6.1)
- Garden (图 6.2)

### 灯具更换

- 松开并拉出灯具外壳上的防尘盖。(图 6.3)
- 松开并拔出灯具。(图 6.4)
- 装上新灯具并拧紧。(图 6.5)
- 装上防尘盖并拧紧。(图 6.6)

**重要：**

仅使用最大 9 W 的 GU10 LED 灯具。

**提示：**

- 更换灯泡时，请确保密封圈和密封表层没有脏污或损坏。

## 7. 维护

产品免维护。  
照明灯脏污时，可使用一块湿布  
(不含清洁剂) 进行清洁。

**重要信息：**操作设备无法更换。

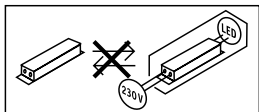

## 8. 废弃物处理

电子设备、附件和包装应根据环保要求寻求再次利用。



不得将电子设备投入生活垃圾！

### 仅针对欧盟国家：

根据适用的关于废旧电子设备和电子元件欧盟指令及其在国家法律中的实施规则，必须将无法再使用的 电子设备分开收集在一起并根据环保要求寻求再次利用。

## 9. 一致性声明

STEINEL Vertrieb GmbH 特此声明，Spot Way SC / Spot Garden SC 的无线  
电设备类型符合指令 2014/53/EU。在以下网址中提供欧盟一致性声明的完整文  
本：[www.steinell.de](http://www.steinell.de)

## 10. 制造商担保

该产品系施特朗-精心研发制造, 已根据有效规定通过了功能性及安全性审核, 并进行了抽样检查。施特朗保证其产品性能和功能完好。质保期为 36 个月, 自消费者购买日起计算。材料或生产错误导致的产品缺陷由我方负责排除, 质保服务(通过维修或是更换缺陷部件解决)将由我方决定。耗材损失, 未正确使用及保养造成的损失和损坏未包含在质保范围内。外购物品上持续出现的发展性损坏亦不属于质保服务范畴。仅当将未拆卸的设备连同简要的故障说明, 收款凭据或发票(购买日期和零售商盖章)包装好并寄至相关维修点时, 才能享受质保。

### 维修服务:

质保期已经到期或缺陷不在质保范围内的产品, 可向就近服务站咨询维修事宜。

**3**年  
厂商质保

## 11. 技术参数

尺寸 (宽 × 深 × 高) (宽 × 深 × 高)	Spot Way: 140 × 226 × 572 mm Spot Garden: 69 × 118 × 369 mm
电缆长度	2500 mm
电源电压	220 – 240 V, 50/60 Hz
灯具的功率消耗 ( $P_{on}$ )*	Spot Way / Garden: 6.70 W Spot Way / Garden NightAuto: 7.86 W Spot Way / Garden SC: 7.90 W
灯具的光通量/亮度*	Spot Way / Garden: 512 lm; 76.40 lm/W Spot Way / Garden NightAuto: 512 lm; 65.10 lm/W Spot Way / Garden SC: 512 lm; 64.80 lm/W
灯具的光通量	620 lm 92.5 lm/W
灯具的 功率消耗	6.7 W
待机 (灯具)	Spot Way / Garden NightAuto: 0.20 W Spot Way / Garden SC: 0.42 W
待机 (网络) ( $P_{net}$ )	Spot Way / Garden SC: 0.42 W
色温 *	3000 K (暖白光)
显色指数 *	$R_a > 80$
平均额定使用寿命*	L70B50 在 25°C 时: > 20000 小时
SDCM 的颜色一致性*	6
传感器技术	被动红外线 (仅限 Spot Way / Garden SC)
感应范围	(仅限 Spot Way / Garden SC)
• 感应角度	90°
• 开启角度	90°
有效距离	最大 10 m (仅限 Spot Way / Garden SC)
时间设置	5 s – 60 min (仅限 Spot Way / Garden SC)
亮度设置	2 – 1000 Lux (仅限 Spot Way / Garden NightAuto) 2 – 2000 Lux (仅限 Spot Way / Garden SC)
保护形式	IP44
防护等级	I
环境温度	-20 至 +40 °C
蓝牙频率	2.4 – 2.48 GHz (仅限 Spot Way / Garden SC)
蓝牙发射功率 ( $P_{net}$ )	5 dBm / 0.60 mW (仅限 Spot Way / Garden SC)

本产品具备一个能效等级为“F”的光源。

\* 针对随附的 LED 灯具

## 12. 运行故障

故障	原因	补救办法
LED灯未接通电源	<ul style="list-style-type: none"><li>■ 保险丝已熔断，未接通，断线</li><li>■ 短路</li><li>■ 灯具损坏</li></ul>	<ul style="list-style-type: none"><li>■ 接通、更换保险丝；接通电源开关；通过电压检测器检查电线</li><li>■ 检查接口</li><li>■ 更换灯具</li></ul>
NightAuto-LED 灯不亮	<ul style="list-style-type: none"><li>■ 在白天模式下，亮度设置处于夜晚模式</li><li>■ 电源开关关闭</li><li>■ 保险丝已熔断</li><li>■ 感应范围未进行针对性设置</li></ul>	<ul style="list-style-type: none"><li>■ 重新设置</li><li>■ 打开</li><li>■ 接通、更换保险丝，必要时检查接头</li><li>■ 重新调节</li></ul>
NightAuto-LED 灯无法关闭	<ul style="list-style-type: none"><li>■ 夜间运行时，夜间设置设置到 长亮</li><li>■ 在感应范围内持续运行</li><li>■ 亮度传感器被覆盖（如树叶）</li></ul>	<ul style="list-style-type: none"><li>■ 重新设置</li><li>■ 检查范围，必要时重新调整或覆盖</li><li>■ 移除亮度传感器的覆盖物</li></ul>
SC-LED 传感器灯始终打开/关闭	<ul style="list-style-type: none"><li>■ 动物在感应范围内移动</li></ul>	<ul style="list-style-type: none"><li>■ 将传感器调高或选择性覆盖；调整或覆盖范围</li></ul>
SC-LED 传感器灯错误亮起	<ul style="list-style-type: none"><li>■ 风吹动感应范围内的树枝和灌木丛</li><li>■ 检测到马路上的汽车</li><li>■ 由于天气（风、雨、雪）或风扇排风或打开窗口造成的突然温度变化</li><li>■ 由于狂风或暴雨引起的LED感应灯的晃动（摆动）</li></ul>	<ul style="list-style-type: none"><li>■ 调整范围</li><li>■ 调整范围</li><li>■ 改变范围，更改安装地点</li><li>■ 将LED感应灯安装在牢固的底座上</li></ul>

---

**STEINEL Vertrieb GmbH**

Dieselstraße 80-84

33442 Herzebrock-Clarholz

Tel: +49/5245/448-188

[www.steinel.de](http://www.steinel.de)

**Contact**

[www.steinel.de/contact](http://www.steinel.de/contact)

