

----- D Originalbetriebsanleitung

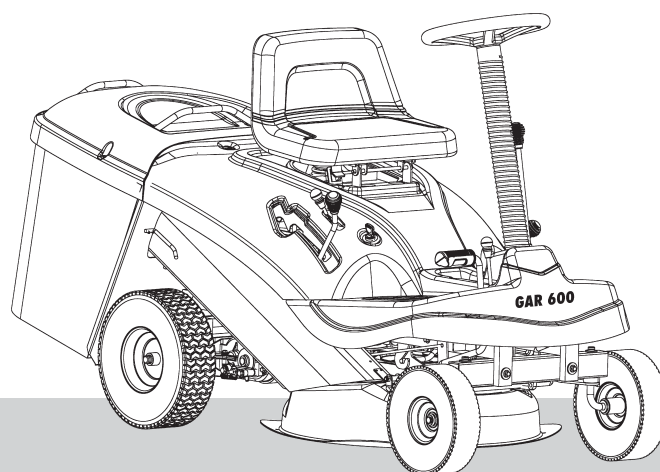

GAR 601
95451





DEUTSCH

Bitte lesen Sie die Gebrauchsanweisung vor Inbetriebnahme sorgfältig durch.



INBETRIEBNAHME | _____ 7

TECHNISCHE DATEN | BESTIMMUNGSGEMÄSSE VERWENDUNG | LIEFERUMFANG | GERÄTEBESCHREIBUNG | ANFORDERUNGEN AN DEN BEDIENER | RESTRIKTIKEN | VERHALTEN IM NOTFALL | SYMBOLE | ALLGEMEINE SICHERHEITSHINWEISE | GERÄTESPEZIFISCHE SICHERHEITSHINWEISE | VOR ALLEN ARBEITEN AM GERÄT | NACH DER ARBEIT MIT DEM GERÄT | BATTERIE | BETRIEB | WARTUNG | RENIGUNG UND LAGERUNG | GEWÄHRLEISTUNG | SERVICE | ENTSORGUNG |

INSPEKTIONS- UND WARTUNGSPLAN | STÖRUNGSSUCHE | _____ 36

EG-Konformitätserklärung _____ 45

















LIEFERUMFANG



> 20 kg



a	b	c	d	e	f	g	h
							
4 x	4 x	6 x	1 x	1 x	1 x	1 x	1 x
M12	12	12	-	-	-	M 8	-
i	j	k	l	m	n		
							
1 x	1 x	1 x	1 x	1 x	1 x		
-	-	-	-	10 Amp.	-		

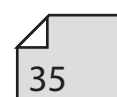
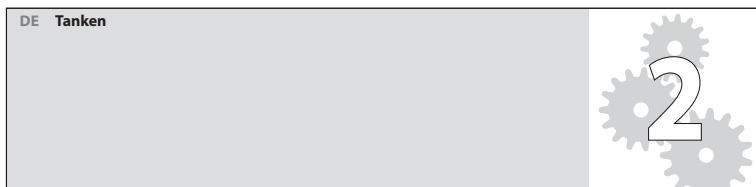
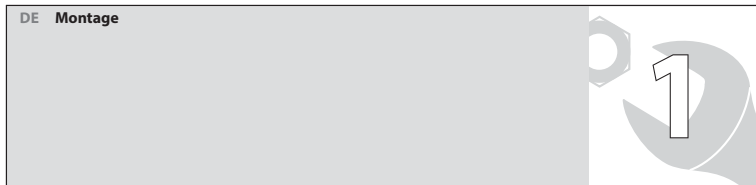

GERÄTEBESCHREIBUNG



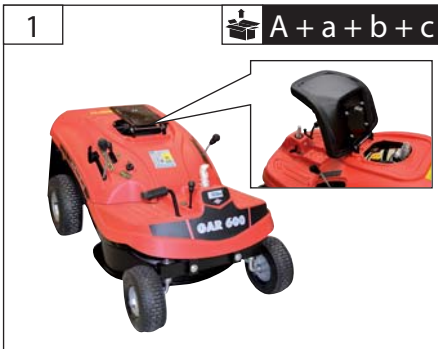
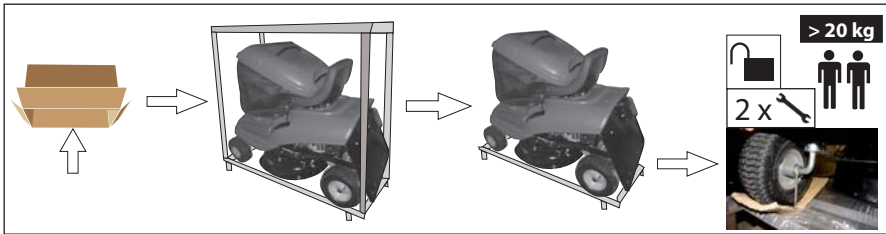

8

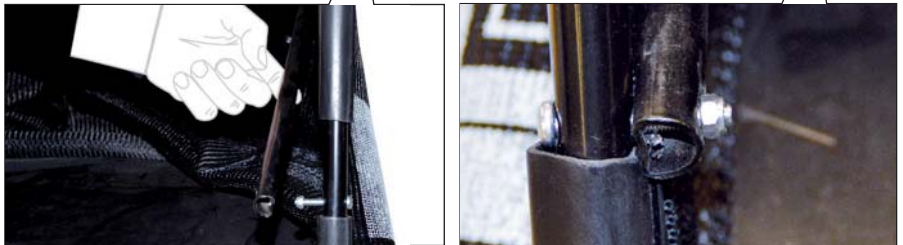
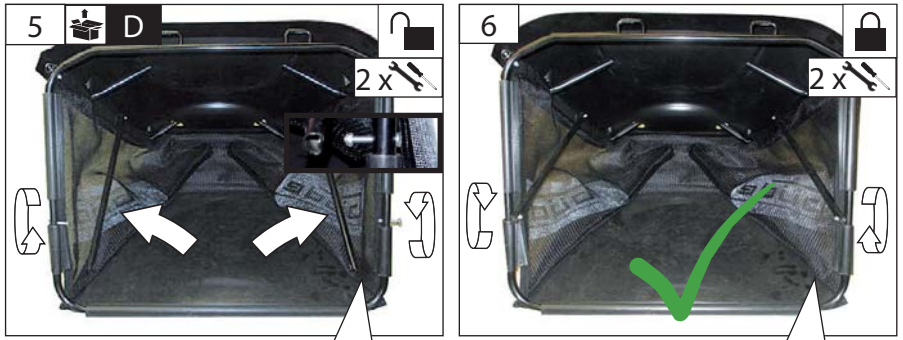
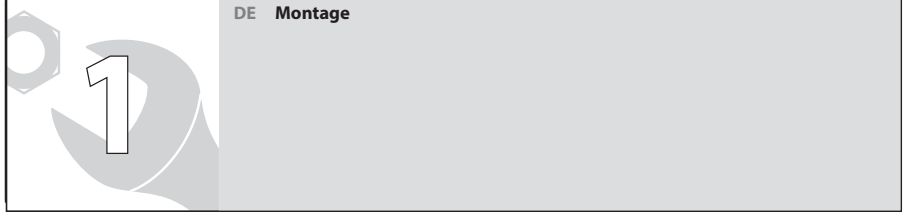

DE Ölstand kontrollieren



9



DE Vor Erstinbetriebnahme muss der Motor unbedingt mit Motorenöl befüllt werden. Überprüfen Sie vor jeder Inbetriebnahme den Ölstand.

10W-40

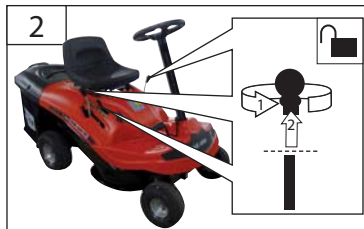
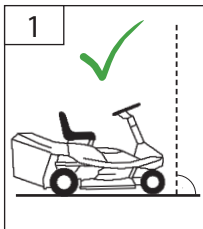

10

DE Ölstand kontrollieren

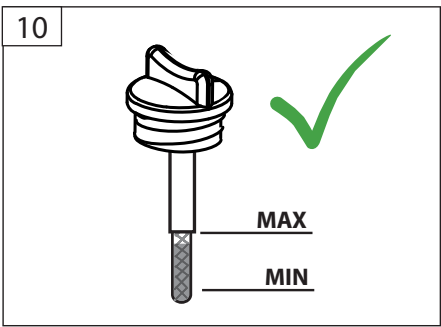
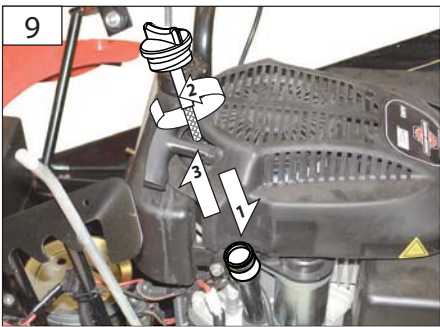
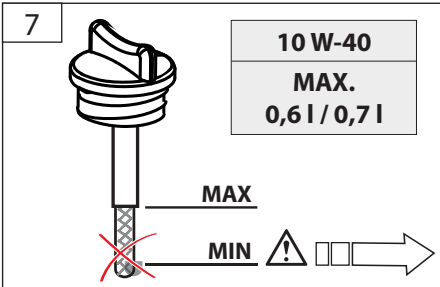
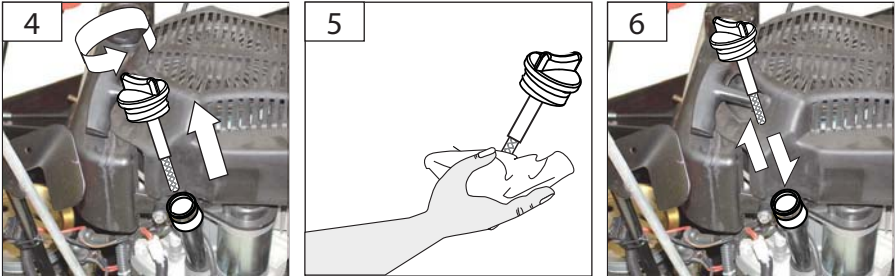

DE Ölstand kontrollieren



11



DE GAR 600 BS
siehe Motoranleitung B&S

DE Tanken



1a

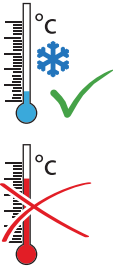

2a

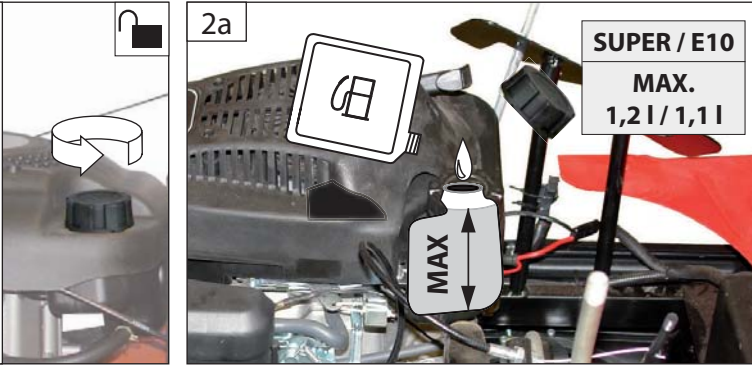

SUPER / E10
MAX.
1,2l / 1,1l

3b

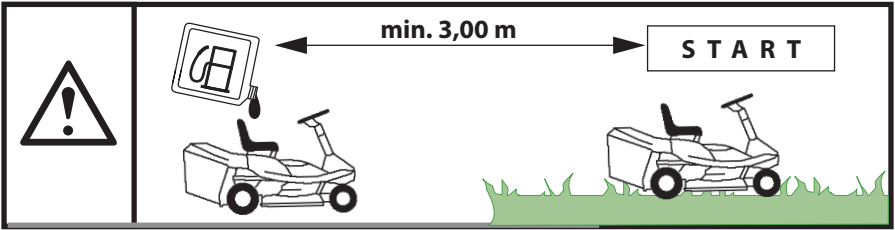
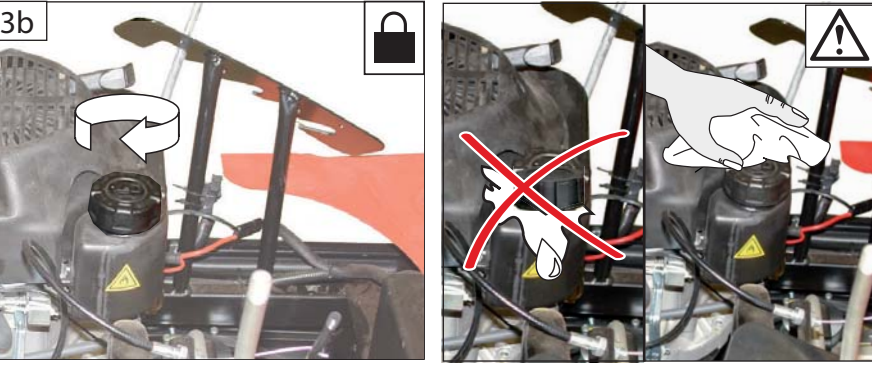

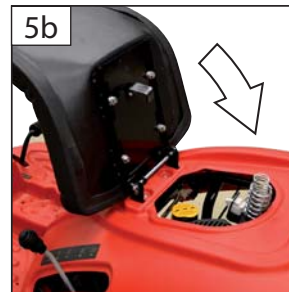
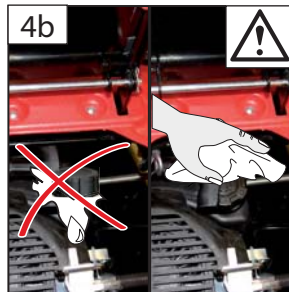
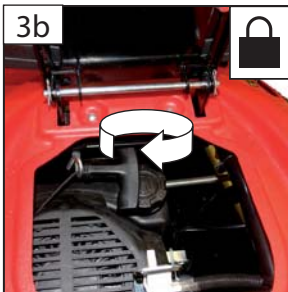
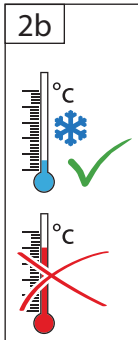

DE GAR 600 BS
siehe Motoranleitung B&S

DE Inbetriebnahme

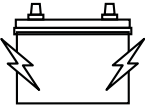
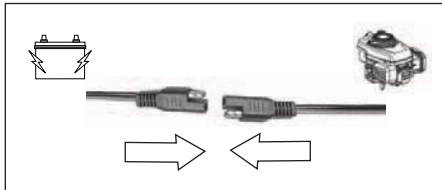
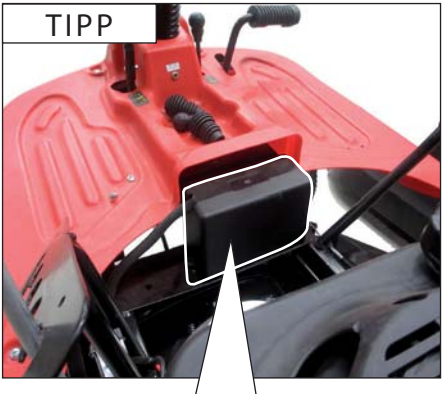
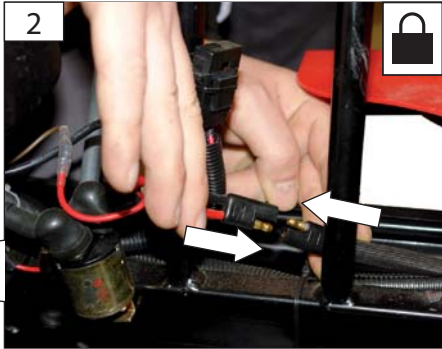
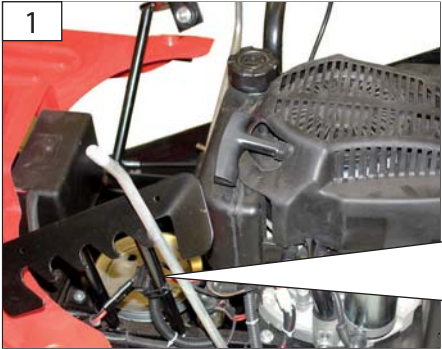

12 V/7 Ah
LxBxH: 150x65x95 mm

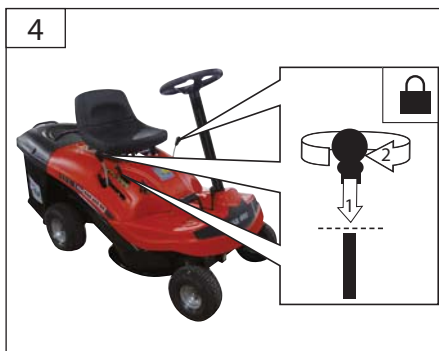

DE Mähanweisungen

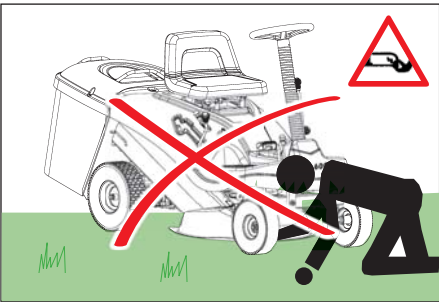
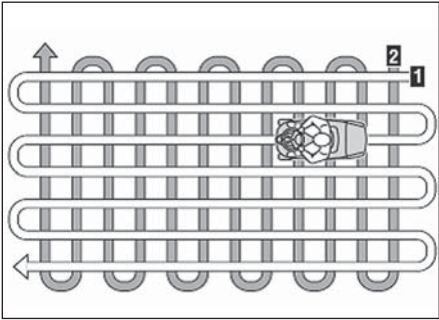
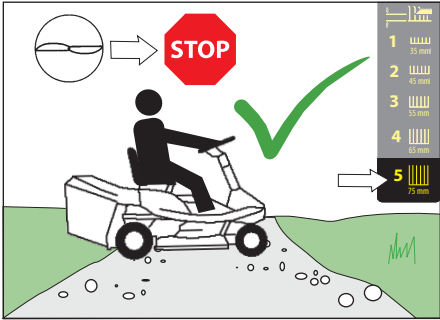

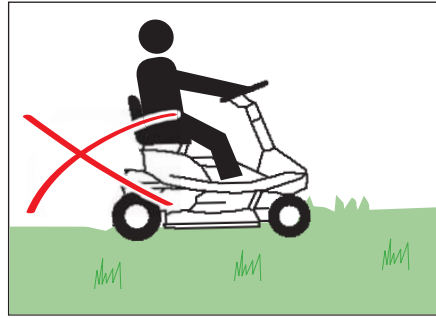
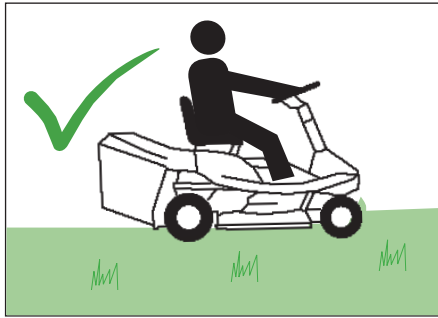
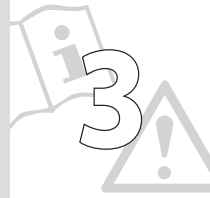

START 4 STOP DE Betrieb - E-START

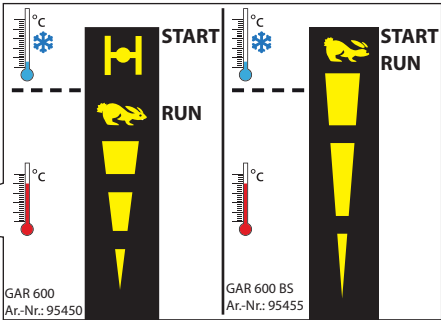
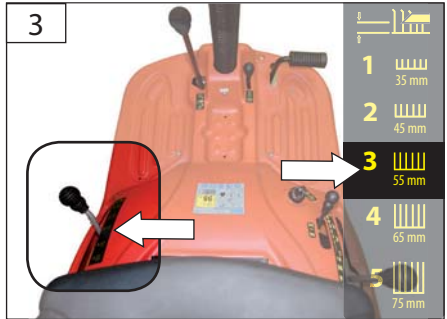
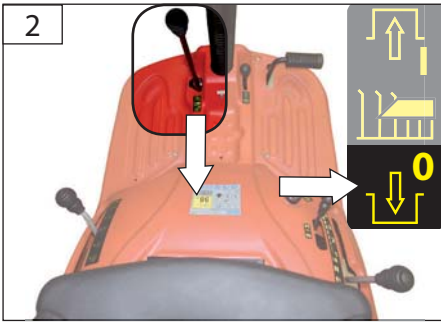

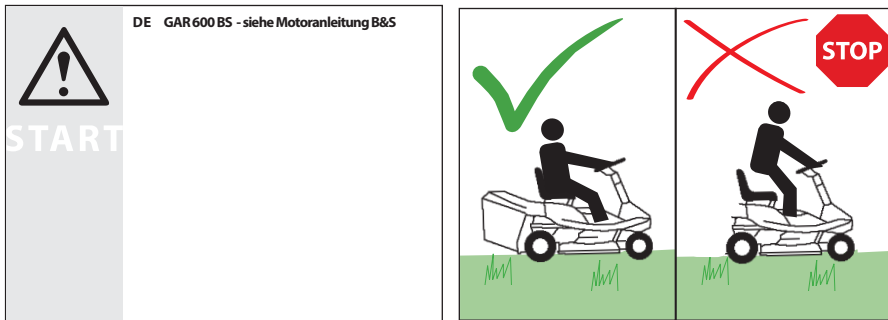
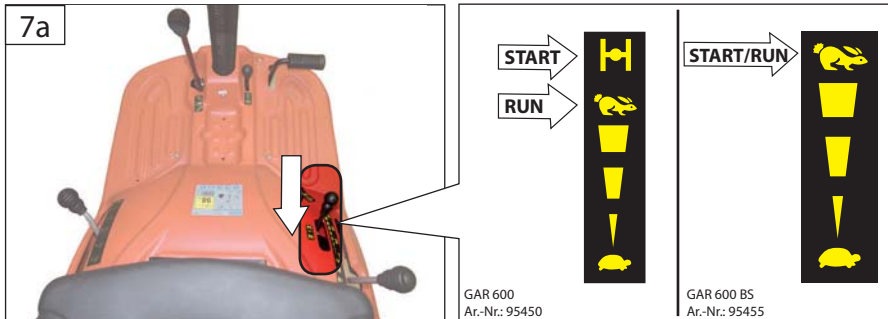
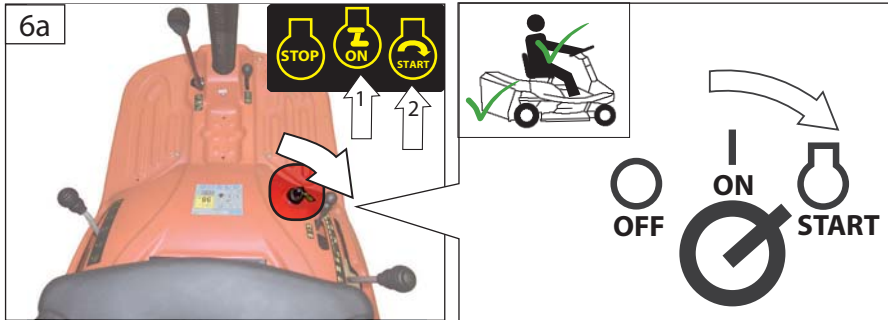

START 4 STOP DE Betrieb - START



DE Starten Sie mit dem Seilzugwerfer falls sich das Gerät per Elektrostart nicht starten lässt. Die Batterie wird während des Betriebs automatisch geladen.

S. 18/1-5

<p>6b</p>	<p>7b</p>	<p>8b</p>				
<p>9b</p>	<table border="1"><tr><td data-bbox="805 1624 1013 1832"><p>START RUN</p></td><td data-bbox="1013 1624 1244 1832"><p>START/RUN</p></td></tr><tr><td data-bbox="805 1765 1013 1832"><p>GAR 600 Ar.-Nr.: 95450</p></td><td data-bbox="1013 1765 1244 1832"><p>GAR 600 BS Ar.-Nr.: 95455</p></td></tr></table>		<p>START RUN</p>	<p>START/RUN</p>	<p>GAR 600 Ar.-Nr.: 95450</p>	<p>GAR 600 BS Ar.-Nr.: 95455</p>
<p>START RUN</p>	<p>START/RUN</p>					
<p>GAR 600 Ar.-Nr.: 95450</p>	<p>GAR 600 BS Ar.-Nr.: 95455</p>					

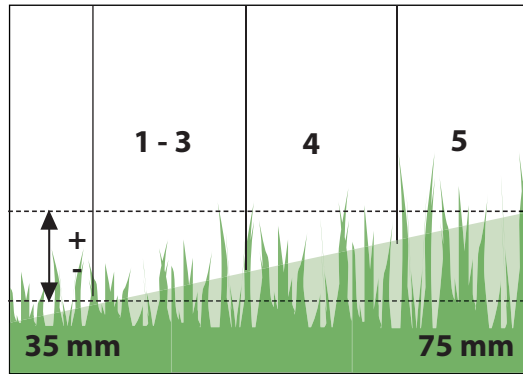

START 4 STOP

DE Betrieb

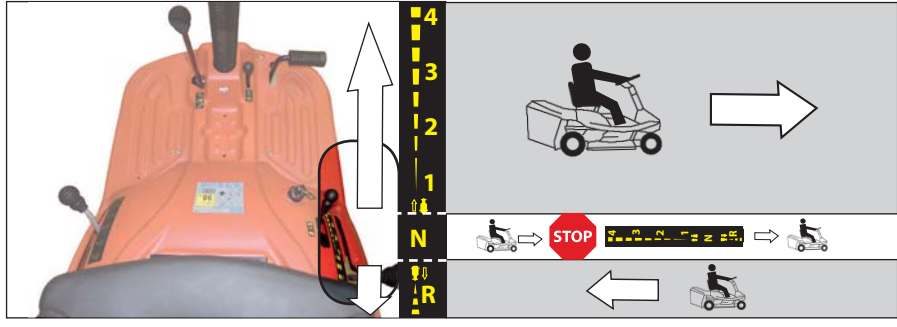
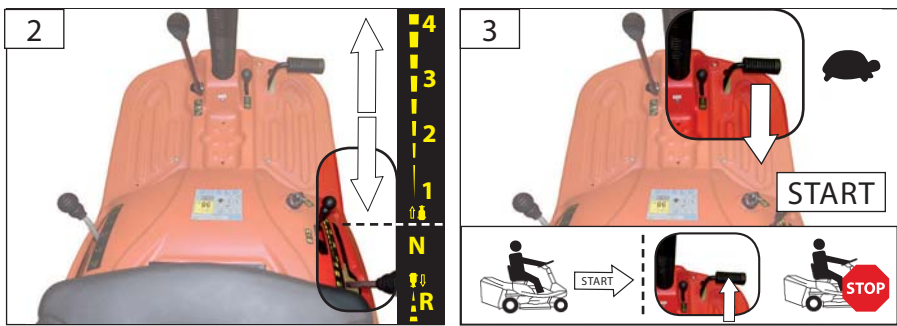
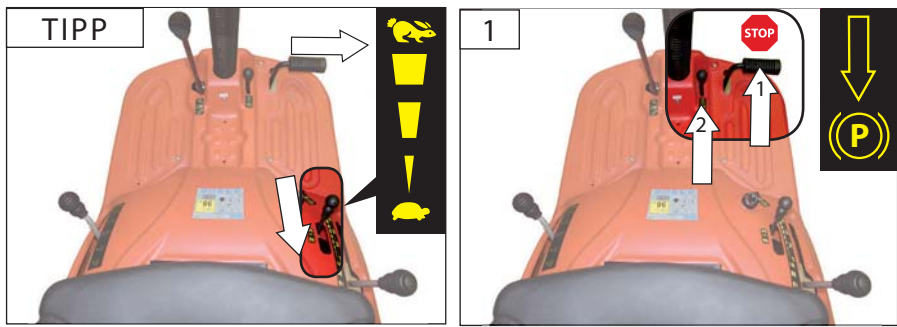

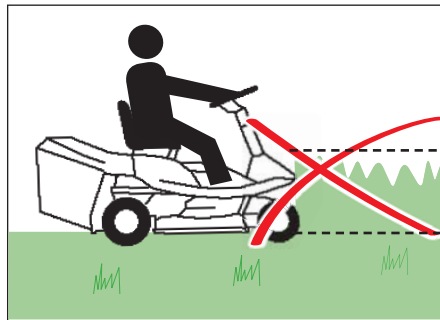
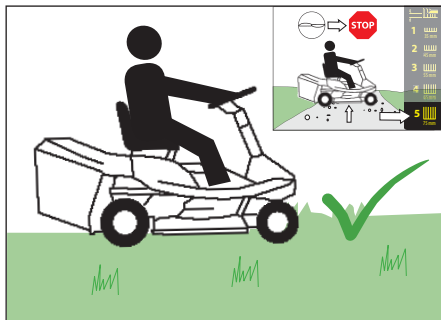
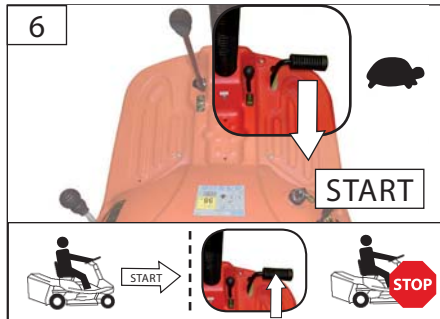
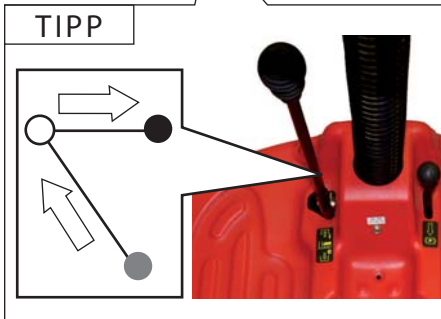

START 4 STOP DE Betrieb - STOPP

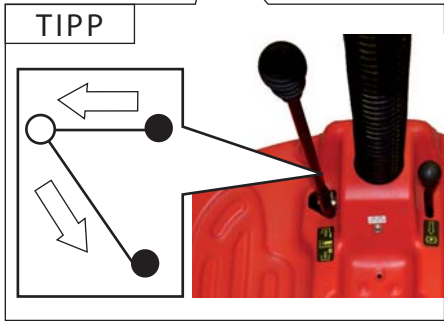

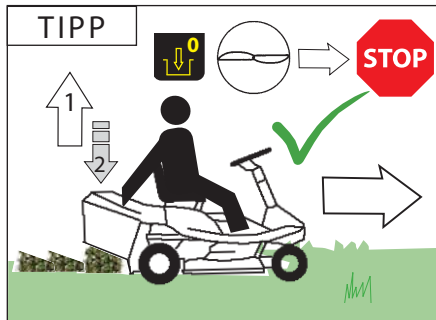
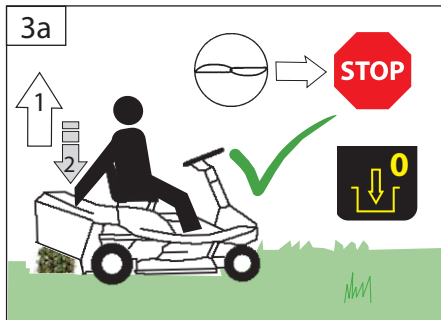
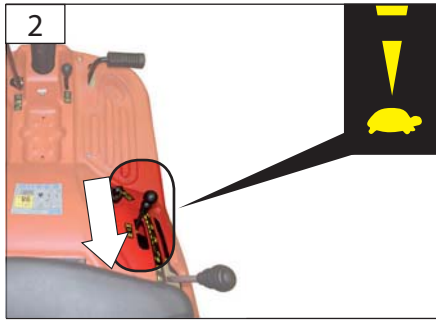
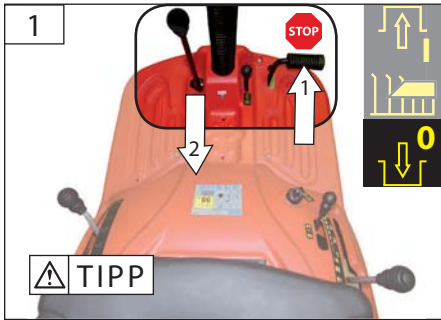

START 4 STOP DE Fangkorb leeren



S. 25/1-2

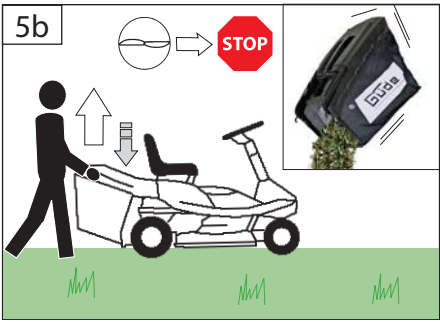

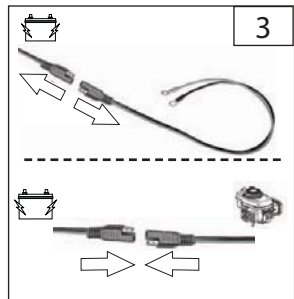
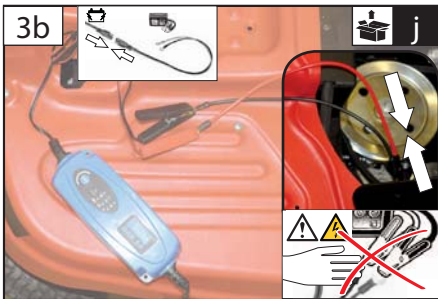
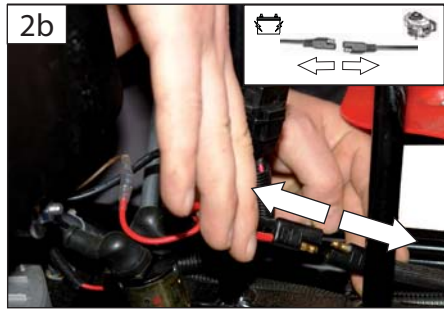
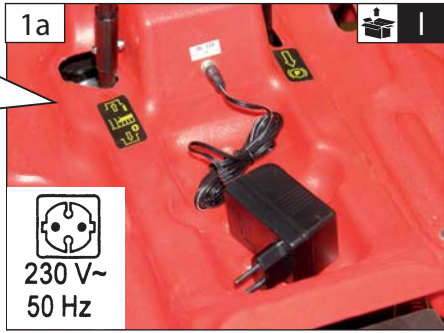
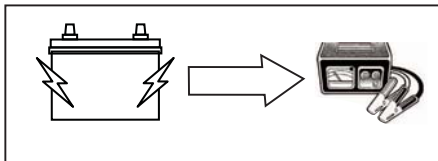
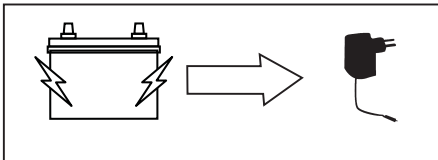

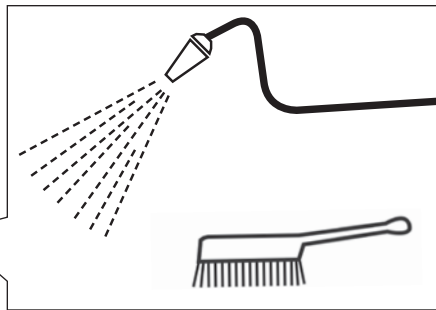
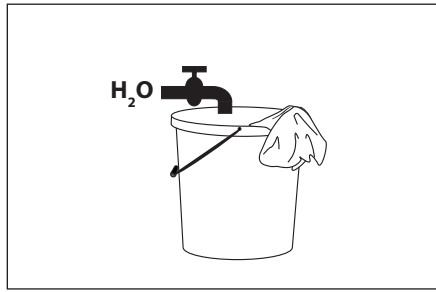

1,3 bar
10"x4,00"-4

1,8 bar
13"x5,00"-6

TIPP
Güde-Art.-Nr./Art.-No. 02752



DE Gartenschlauch an den Reinigungsanschluss anschließen.

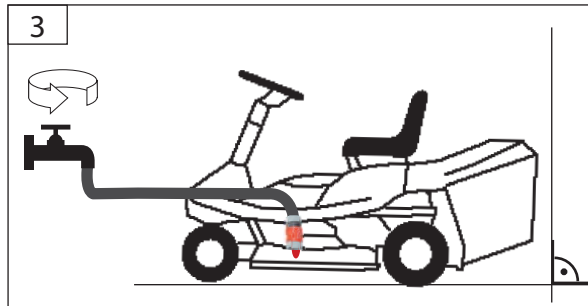
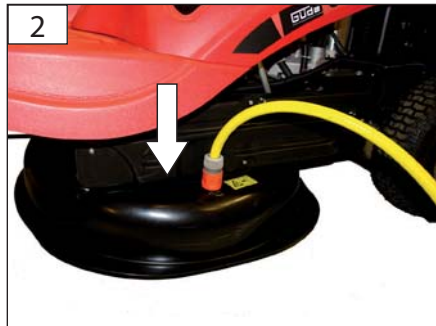

DE Reinigung / Wartung

5

 **S. 18-19**

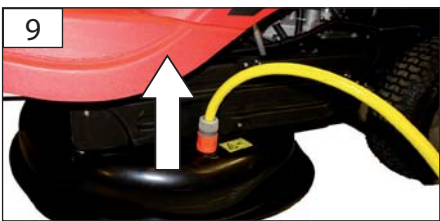
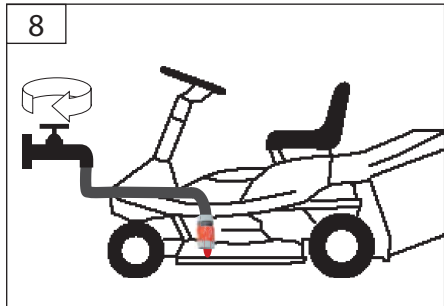
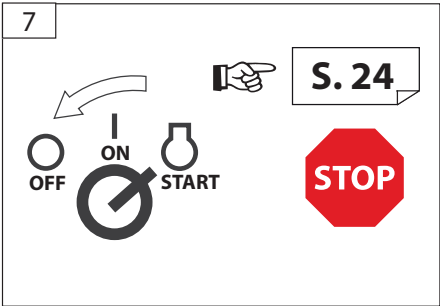
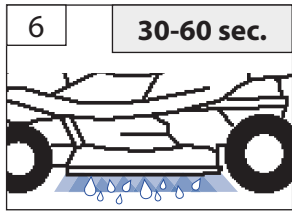
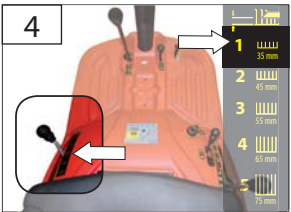
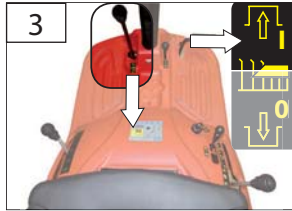
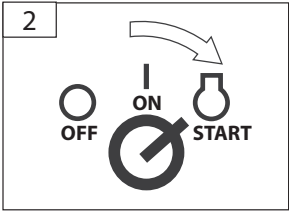

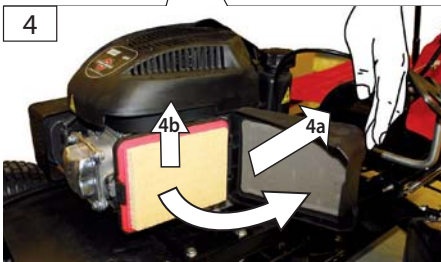
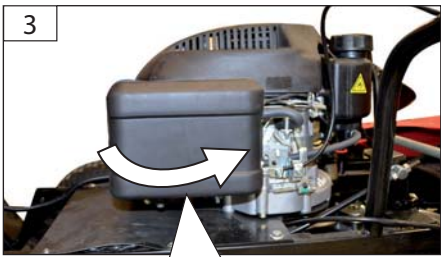
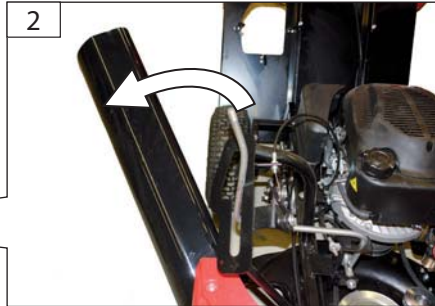

4b

DE Papierfilter nur mit Druckluft reinigen!
Niemals Wasser benutzen!



DE Zündkerze

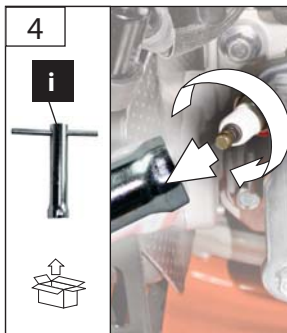
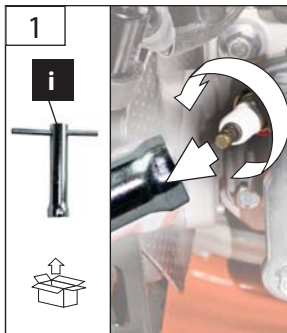
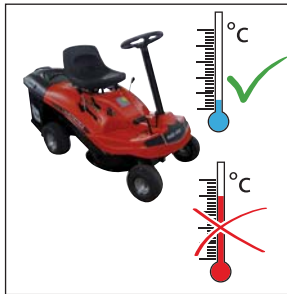

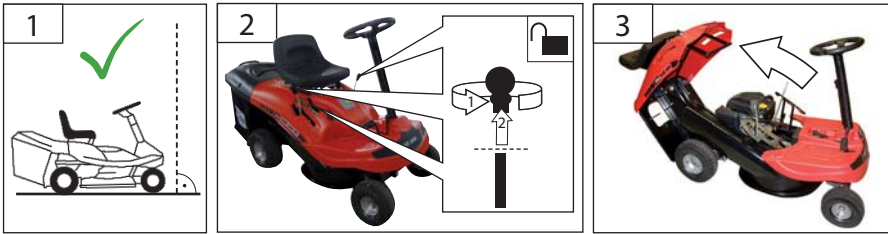
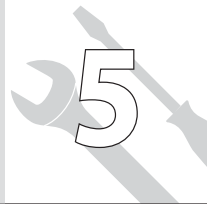

S. 9-11

DE Ölstand kontrollieren

TIPP

GOP 16

Art.-Nr. 40860





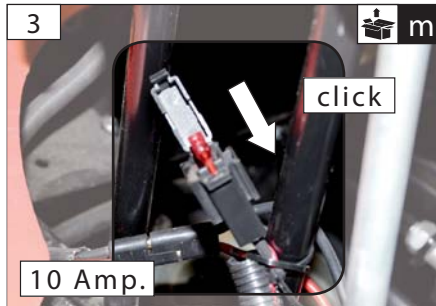

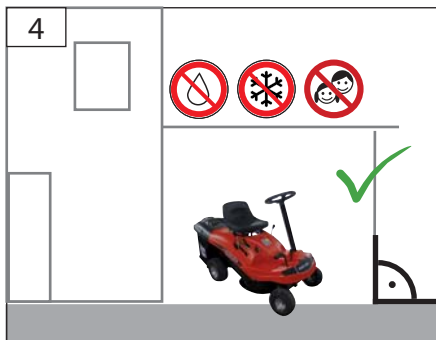
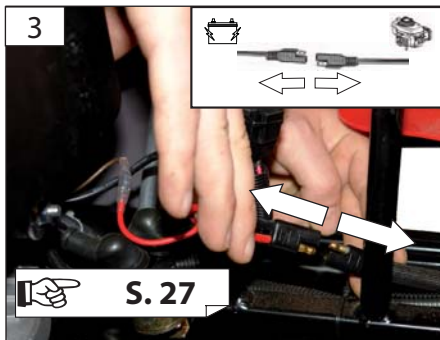
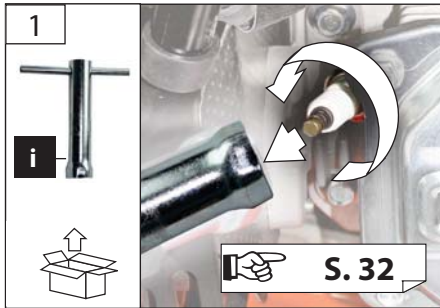











DE Sicherung ersetzen





Technische Daten Aufsitzrasenmäher GAR 601

Artikel-Nr.....	95451
 Motor.....	4,8 kW/6,5 PS
 Hubraum.....	196 ccm
 Nennzahl.....	3000 min ⁻¹
 Schnittbreite.....	610 mm
 Fangsack.....	150 l
 Schnitthöhenverstellung	35/45/55/65/75 mm
 Fahrgeschwindigkeit	V = 1,5/2,0/3,0/4,6 km/h
	R = 2,3 km/h
 Max. Neigung.....	10°
 Max. Gerätebreite	700 mm
 Tank-Inhalt.....	1,2 l
 Öltank Inhalt	0,6 l
 Benzinverbrauch	2,0 l/h
 Wenderadius.....	Innen 103 cm
 Reifengröße Hinten.....	13" x 5"
 Reifengröße Vorne.....	10" x 3,5"
 Gewicht	119,5 kg

Geräusch- und Vibrationsangaben

Schallleistungspegel LWA¹⁾ = 98 dB (A)

Gehörschutz tragen!

¹⁾ Unsicherheit K=3 dB (A)

Die angegebenen Werte sind Emissionswerte und müssen damit nicht zugleich auch sichere Arbeitsplatzwerte darstellen. Obwohl es eine Korrelation zwischen Emissions- und Immissionspegeln gibt, kann daraus nicht zuverlässig abgeleitet werden, ob zusätzliche Vorsichtsmaßnahmen notwendig sind oder nicht. Faktoren, welche den aktuellen am Arbeitsplatz tatsächlich vorhandenen Immissionspegel beeinflussen, beinhalten die Eigenart des Arbeitsraumes und andere Geräuschquellen, d.h. die Zahl der Maschinen und anderer benachbarter Arbeitsvorgänge. Die zulässigen Arbeitsplatzwerte können ebenso von Land zu Land variieren. Diese Information soll jedoch den Anwender befähigen, eine bessere Abschätzung von Gefährdung und Risiko vorzunehmen.



Benutzen Sie das Gerät erst nachdem Sie die Bedienungsanleitung aufmerksam gelesen und verstanden haben. Beachten Sie alle in der Anleitung aufgeführten Sicherheitshinweise. Verhalten Sie sich verantwortungsvoll gegenüber anderen Personen. Falls über den Anschluss und die Bedienung des Gerätes Zweifel entstehen sollten, wenden Sie sich an den Kundendienst.

Bestimmungsgemäße Verwendung

Der Aufsitzrasenmäher ist zum Mähen von Gras- und Rasenflächen im privaten Haus- und Hobbygarten sowie im semiprofessionellen Bereich geeignet. Unter Berücksichtigung der technischen Daten und Sicherheitshinweise.

Dieses Gerät darf nur wie angegeben bestimmungsgemäß verwendet werden. Bei Nichtbeachtung der Bestimmungen, aus den allgemein gültigen Vorschriften sowie den Bestimmungen aus dieser Anleitung, kann der Hersteller für Schäden nicht verantwortlich gemacht werden.

Lieferumfang

- A Sitz
- B Lenkstange
- C Hebel Mähwerk
- D Fangsack
- Grundgerät
- 2 Beutel Kleinteile/Montagematerial

Gerätebeschreibung

1. Sitz
2. Schnitthöheneinstellung
3. Lenkrad
4. Wasseranschluss
5. Mähwerk Ein-/Aus
6. Parkbremse
7. Ladebuxe Batterie
8. Bremse/Gas
9. Reifen vorne
10. Zündschloss
11. Choke
12. Gangschaltung
13. Mähwerk (Schutz)
14. Räder hinten
15. Fangsack
16. Keilriemen
17. Batteriekabel
18. Seilzugstarter
19. Tankdeckel
20. Luftfilter
21. Öltankdeckel
22. Auspuff
23. Zündkerze
24. Auswurfkanal
25. Batterie

⚠ Benutzen Sie das Gerät nur im Außenbereich und niemals in geschlossenen oder schlecht belüfteten Räumen.

⚠ Der Rasenmäher darf nicht eingesetzt werden zum Trimmen von Büschen, Hecken oder Sträuchern, zum Schneiden und Zerkleinern von Rankgewächsen. Weiterhin darf der Aufsitzrasenmäher nicht als Häcksler zum Zerkleinern von Baum- und Heckenabschnitten sowie zum Einebenen von Bodenunebenheiten verwendet werden.

Anforderungen an den Bediener

Der Bediener muss vor Gebrauch des Gerätes aufmerksam die Bedienungsanleitung gelesen und verstanden haben.

Qualifikation: Außer einer ausführlichen Einweisung durch eine sachkundige Person ist keine spezielle Qualifikation für den Gebrauch des Gerätes notwendig.

Mindestalter: Das Gerät darf nur von Personen betrieben werden, die das 18. Lebensjahr vollendet haben. Eine Ausnahme stellt die Benutzung als Jugendlicher dar, wenn die Benutzung im Zuge einer Berufsausbildung zur Erreichung der Fertigkeit unter Aufsicht eines Ausbilders erfolgt.

Schulung: Die Benutzung des Gerätes bedarf lediglich einer entsprechenden Unterweisung durch eine Sachkundige Person bzw. die Bedienungsanleitung. Eine spezielle Schulung ist nicht notwendig.

Der Bediener ist verantwortlich für Unfälle oder Gefahren gegenüber Dritten.

Achten Sie darauf, dass sich keine Personen im Gefahrenbereich aufhalten.

Verhalten im Notfall

⚠ VERLETZUNGSGEFAHR!
Durch rotierende Messer oder Teile

Hände und Füße von dem Schneidwerkzeug fern halten!

⚠ KIPPGEFAHR!

Das Arbeiten an steilen Hängen kann gefährlich sein!

Leiten Sie die der Verletzung entsprechend notwendigen Erste Hilfe Maßnahmen ein und fordern

DEUTSCH

Sie schnellst möglich qualifizierte ärztliche Hilfe an. Bewahren Sie den Verletzten vor weiteren Schädigungen und stellen Sie diesen ruhig. Für einen eventuell eintretenden Unfall sollte immer ein Verbandskasten nach DIN 13164 am Arbeitsplatz griffbereit vorhanden sein. Dem Verbandskasten entnommenes Material ist sofort wieder aufzufüllen. Wenn Sie Hilfe anfordern, machen Sie folgende Angaben:

1. Ort des Unfalls
2. Art des Unfalls
3. Zahl der Verletzten
4. Art der Verletzungen

Symbole

	Bedienungsanleitung lesen		Gefahr durch fortschleudernde Teile bei laufendem Motor - Sicherheitsabstand halten Abstand von Personen Achten Sie darauf, dass sich keine Personen im Gefahrenbereich aufhalten
	Gehörschutz und Schutzbrille tragen		Verletzung durch rotierende Messer oder Teile - Sicherheitsabstand halten
	Sicherheitsschuhe tragen		Vor allen Arbeiten am Gerät Zündschlüssel ziehen und Hinweise in dieser Anleitung beachten
	Sicherheitshandschuhe tragen		Gerät niemals ohne Fangsack betreiben. Gefahr durch fortschleudernde Teile bei laufendem Motor
	Enganliegende Kleidung tragen		Kippgefahr - das Arbeiten an steilen Hängen kann gefährlich sein. Hinweise in dieser Anleitung beachten.
	Warnung vor feuergefährlichen Stoffen		Warnung vor Hand- und Fußverletzungen
	Warnung vor gefährlicher elektrischer Spannung		Niemals in rotierende Teile greifen - Schnittgefahr
	Warnung vor heißer Oberfläche		Feststellbremse
	Allgemeine Gefahrenhinweise Lesen Sie die Gebrauchsanweisung		1 Motor ausschalten 2 Betrieb (Handstart) 3 Start (Elektrostart)
	Vor Reparatur-, Wartungs- und Reinigungsarbeiten Motor abstellen und Zündkerzenstecker ziehen		Choke/Drehzahlregler
			Mähwerk senken und heben
			5-fach Schnitthöhenverstellung
			Gangschaltung
			Vor Nässe schützen
			Schallleistungspegel

1. Allgemeine Sicherheitshinweise

1.1 Allgemeine Sicherheitshinweise

⚠ Warnung! Lesen Sie alle Sicherheitshinweise und Anweisungen. Versäumnisse bei der Einhaltung der Sicherheitshinweise und Anweisungen können elektrischen Schlag, Brand und/oder schwere Verletzungen verursachen.

Bewahren Sie alle Sicherheitshinweise und Anweisungen für die Zukunft auf.

1.1.1 Arbeitsplatzsicherheit

- a) **Halten Sie Ihren Arbeitsbereich sauber und gut beleuchtet.** Unordnung oder unbeluchtete Arbeitsbereiche können zu Unfällen führen.
- b) **Arbeiten Sie mit dem Gerät nicht in explosionsgefährdeter Umgebung, in der sich brennbare Flüssigkeiten, Gase oder Stäube befinden.** Das Gerät kann Funken erzeugen, die den Staub oder die Dämpfe entzünden können.
- c) **Halten Sie Kinder und andere Personen während der Benutzung des Gerätes fern.** Bei Ablenkung können Sie die Kontrolle über das Gerät verlieren.
- d) **Machen Sie sich vor Arbeitsbeginn mit allen Einrichtungen und Bedienelementen sowie mit deren Funktionen vertraut.**

1.1.3 Sicherheit von Personen

- a) **Seien Sie aufmerksam, achten Sie darauf, was Sie tun, und gehen Sie mit Vernunft an die Arbeit mit dem Gerät. Benutzen Sie das Gerät nicht, wenn Sie müde sind oder unter dem Einfluss von Drogen, Alkohol oder Medikamenten stehen.** Ein Moment der Unachtsamkeit beim Gebrauch des Geräts kann zu ernsthaften Verletzungen führen.
- b) **Tragen Sie persönliche Schutzausrüstung und immer einen Gehörschutz.** Das Tragen persönlicher Schutzausrüstung, wie rutschfeste Sicherheitsschuhe, Schutzbrille, Schutzhandschuhe, enganliegende Kleidung, lange Hose und Schutzhelm, je nach Art und Einsatz des Gerätes, verringert das Risiko von Verletzungen.
- c) **Vermeiden Sie eine unbeabsichtigte Inbetriebnahme. Vergewissern Sie sich, dass das Gerät ausgeschaltet ist und der Zündschlüssel gezogen wird, sowie bei längerem Stillstand oder Wartungs-, Reinigungsarbeiten etc. am Gerät der Zündkerzenstecker gezogen ist.** Um ein versehentliches Starten des Gerätes zu verhindern.

d) **Entfernen Sie Einstellwerkzeuge oder Schraubenschlüssel, bevor Sie das Gerät starten.** Ein Werkzeug oder Schlüssel, der sich in einem drehenden Geräteteil befindet, kann zu Verletzungen führen.

e) **Vergewissern Sie sich, dass sich keine Personen, besonders Kinder, oder Tiere im Arbeitsbereich aufhalten.**

f) **Überprüfen Sie das Gelände, auf dem das Gerät eingesetzt wird, und entfernen Sie alle Gegenstände, die erfasst und weggeschleudert werden könnten.** So vermeiden Sie die Gefährdung von Personen und Schäden am Gerät.

1.1.4 Verwendung und Behandlung des Geräts

- a) **Überlasten Sie das Gerät nicht. Verwenden Sie für Ihre Arbeit das dafür bestimmte Gerät.** Mit dem passenden Gerät arbeiten Sie besser und sicherer im angegebenen Leistungsbereich.
- b) **Benutzen Sie kein Gerät, dessen Ein-Ausschalter oder Sonstige Teile defekt sind.** Ein Gerät, das sich nicht mehr ein- oder ausschalten lässt, ist gefährlich und muss repariert werden.
- c) **Bewahren Sie das unbenutzte Gerät außerhalb der Reichweite von Kindern auf. Lassen Sie Personen das Gerät nicht benutzen, die mit diesem nicht vertraut sind oder diese Anweisungen nicht gelesen haben.** Das Gerät ist gefährlich, wenn es von unerfahrenen Personen benutzt wird.
- d) **Pflegen Sie das Gerät mit Sorgfalt. Kontrollieren Sie, ob bewegliche Teile einwandfrei funktionieren und nicht klemmen, ob Teile gebrochen oder so beschädigt sind, dass die Funktion des Gerätes beeinträchtigt. Lassen Sie beschädigte Teile vor dem Einsatz des Gerätes reparieren.** Viele Unfälle haben ihre Ursache in schlecht gewarteten Geräten.
- e) **Halten Sie Schneidwerkzeuge scharf und sauber.**
- f) **Verwenden Sie das Gerät, Zubehör, Einsatzwerkzeuge usw. entsprechend diesen Anweisungen. Berücksichtigen Sie dabei die Arbeitsbedingungen und die auszuführende Tätigkeit.** Der Gebrauch von diesem Gerät für andere als die vorgesehenen Anwendungen kann zu gefährlichen Situationen führen.
- g) **Das Gerät ist für den Personentransport nicht zugelassen.** Nehmen Sie keine Beifahrer mit.

1.1.5 Service

Lassen Sie Ihr Gerät nur von qualifiziertem Fachpersonal und nur mit Original-Ersatzteilen reparieren. Damit wird sichergestellt, dass die Sicherheit des Gerätes erhalten bleibt.

Führen Sie vor jedem Gebrauch eine Sichtprüfung durch. Starten Sie Ihre Arbeit nur mit einem einwandfreien Gerät. Defekte Teile müssen vor dem Gebrauch des Gerätes ausgetauscht werden.

Gerätespezifische Sicherheitshinweise

- **Verändern Sie niemals die werkseitig voreingestellten Motoreinstellungen.**
- **Sicherheitseinrichtungen dienen Ihrem Schutz und müssen immer funktionsfähig sein.** Sie dürfen keine Veränderungen an Sicherheitseinrichtungen vornehmen oder deren Funktion umgehen. Sicherheitseinrichtungen sind: **Grasfangsack/Auswurfklappe/Messerabdeckung.** Diese Teile schützen Sie vor Verletzungen durch Schneidmesser oder herausgeschleuderte Gegenstände. Das Gerät darf nur mit angebautelem Grasfangsack in Verbindung mit dem Auswurfkanal, der Auswurfklappe betrieben werden.
- **Betanken Sie das Gerät nie bei laufendem oder heißem Motor.** Betanken Sie das Gerät nur im Freien. Vermeiden Sie offenes Feuer sowie Funkenbildung und Rauchen Sie nicht.
- **Tragen Sie Schutzbrille- und Gehörschutz. Weitere Schutzausrüstung für Kopf, Hände, Beine und Füße wird empfohlen.** Passende Schutzkleidung mindert die Verletzungsgefahr durch umherfliegende Teile etc.
- **Mähen Sie nicht an Hängen mit einer Neigung von mehr als 10°.** Das Arbeiten an Hängen ist gefährlich; das Gerät kann kippen oder rutschen. An Hängen möglichst immer sanft anfahren und abbremsen; abwärts den Motor eingekuppelt lassen und langsam fahren. Fahren Sie nie quer zum Hang, sondern immer nur auf- und abwärts.

Versuchen Sie niemals eine unvollständige Maschine zu benutzen oder eine, die mit einer nicht genehmigten Änderung versehen ist.

Diese Geräte sind nicht dafür bestimmt, durch Personen mit mangelnder Erfahrung und/oder mangels Wissen benutzt zu werden oder durch Personen mit eingeschränkten physischen, sensorischen oder geistigen Fähigkeiten, es sei denn, sie werden durch eine für ihre Sicherheit zuständige Person beaufsichtigt oder erhalten von ihr Anweisungen, wie diese Geräte jeweils zu benutzen sind.

Jugendliche unter 18 Jahren dürfen das Gerät nicht bedienen.

Es ist zu vermeiden, dass das Gerät bei schlechten Wetterbedingungen betrieben wird, insbesondere bei Blitzgefahr.

- **Achtung!** Örtliche Vorschriften können die Benutzung des Aufsitzrasenmähers begrenzen.
- Es ist notwendig, Trainings vor dem Gebrauch zu erhalten.
- **Sichern Sie das Gerät beim Transport gut,** um Schäden am Gerät und Verletzungen zu verhindern.
- **Beachten Sie,** nicht ordnungsgemäßer Wartung, die Verwendung der nicht konformen Ersatzteilen, oder Entfernung oder Modifikation der Sicherheitseinrichtungen können zu Schäden am Gerät und schweren Verletzungen der damit arbeitenden Person führen.
- Überprüfen Sie regelmäßig, dass das Schneidwerkzeug aufhört zu drehen, wenn der Motor im Leerlauf ist.
- **Lagern Sie den Kraftstoff nur in dafür zugelassenen Behältern und nie in der Nähe von Heizquellen** (z. B. Öfen oder Warmwasserspeichern).

⚠ Achtung! Das Gerät ist nicht für den Straßenverkehr zugelassen!

⚠ Warnung!

Lesen Sie alle Sicherheitshinweise und Anweisungen. Versäumnisse bei der Einhaltung der Sicherheitshinweise und Anweisungen können elektrischen Schlag, Brand und/oder schwere Verletzungen verursachen zur Folge haben.

Bewahren Sie alle Sicherheitshinweise und Anweisungen für die Zukunft auf.

Dieses Gerät ist nicht dafür bestimmt, durch Personen (einschließlich Kinder) mit eingeschränkten physischen, sensorischen oder geistigen Fähigkeiten oder mangels Erfahrung und/oder mangels Wissen benutzt zu werden, es sei denn, sie werden durch eine für ihre Sicherheit zuständige Person beaufsichtigt oder erhalten von ihr Anweisungen, wie das Gerät zu benutzen ist. Kinder sollten beaufsichtigt werden, um sicherzustellen, dass sie nicht mit dem Gerät spielen.

Vor allen Arbeiten am Gerät

⚠ Schützen Sie sich vor Verletzungen.

Vor allen Arbeiten am Gerät:

- Motor abstellen
- Zündschlüssel ziehen
- Feststellbremse ziehen
- Abwarten, bis alle beweglichen Teile vollständig zum Stillstand gekommen sind; der Motor muss abgekühlt sein.

- Zündkerzenstecker am Motor ziehen, so dass ein versehentliches Starten des Motors nicht möglich ist.

Nach der Arbeit mit dem Gerät

⚠ Verlassen Sie das Gerät erst, nachdem Sie den Motor abgestellt, die Feststellbremse betätigt und den Zündschlüssel abgezogen haben.

Batterie

⚠ Achtung! Vergiftungs- und Verletzungsgefahr durch Batteriesäure.

Tragen Sie eine Schutzbrille und Schutzhandschuhe. Vermeiden Sie Hautkontakt mit der Batteriesäure. Sollte Ihnen Batteriesäure in das Gesicht oder in die Augen spritzen, sofort mit kaltem Wasser abwaschen und einen Arzt aufsuchen. Sollten Sie Batteriesäure versehentlich geschluckt haben, viel Wasser trinken und sofort einen Arzt aufsuchen.

Lagern Sie die Batterie außerhalb der Reichweite von Kindern.

Kippen Sie die Batterie niemals, da Batteriesäure auslaufen kann.

Geben Sie übrig gebliebene Batteriesäure bei Ihrem Händler oder einem Entsorgungsunternehmen ab.

⚠ Achtung! Brandgefahr, Explosion und Korrosion durch Batteriesäure und Gase der Batteriesäure.

Reinigen Sie die Geräteteile sofort, auf die Batteriesäure gelangt ist. Batteriesäure wirkt korrodierend. Rauchen Sie nicht, halten Sie brennende und heiße Gegenstände fern.

Laden Sie Batterien nur in gut belüfteten und trockenen Räumen.

Möglicher Kurzschluss bei Arbeiten an der Batterie

Legen Sie keine Werkzeuge oder Metallgegenstände auf die Batterie. Beachten Sie die Montagereihenfolge beim Ab- und Anklemmen der Batterie.

Abklemmen der Batterie

Erst das rote Kabel (+), dann das schwarze Kabel (-) anklemmen.

Anklemmen der Batterie

Erst das schwarze Kabel (-), dann das rote Kabel (+) abklemmen.

Betrieb

Beachten Sie bitte die gesetzlichen Bestimmungen zur Lärmschutzverordnung, die örtlich unterschiedlich sein können.

Wartung

⚠ Vor Durchführung jeglicher Arbeiten am Gerät ist der Motor abzustellen, den Zündschlüssel und die Zündkerze ziehen. Sowie die Feststellbremse aktivieren.

Warten Sie bis alle rotierenden Teile zum Stillstand gekommen sind und sich das Gerät abgekühlt hat.

Nur ein regelmäßig gewartetes und gepflegtes Gerät kann ein zufriedenstellendes Hilfsmittel sein. Wartungs- und Pflegemängel können zu unvorhersehbaren Unfällen und Verletzungen führen.

Maschine, insbesondere Tank- und Motorbereich stets sauber halten. Grasauswurf und Gehäuse nach jedem Gebrauch reinigen.

Behandeln Sie alle beweglichen Teile mit einem umweltfreundlichen Öl.

Überprüfen Sie den Auffangsack regelmäßig auf Abnutzungen, Beschädigungen und Alterung.

Reparaturen nur von qualifiziertem Fachpersonal durchführen lassen.

Nur Originalzubehör und Originalersatzteile verwenden.

Alle Einstell- und Wartungsarbeiten, die nicht in diesem Handbuch beschrieben sind, müssen von einer Fachwerkstatt oder dem Kundendienst ausgeführt werden.

⚠ Achtung! Stumpfe, beschädigte bzw. verbogene Messer sind sofort auszutauschen. Der Betrieb mit einem schadhafte Messer ist verboten. Kontaktieren Sie eine Fachwerkstatt oder den Kundendienst.

Reinigung und Lagerung

⚠ Achtung! Vor Reinigungsarbeiten und Lagerung immer den Motor abstellen, Zündschlüssel und Zündkerze ziehen und die Feststellbremse aktivieren.

Reinigen Sie den Aufsitzrasenmäher möglichst direkt nach dem Mähen.

Stellen Sie das Gerät auf einen festen und ebenen Untergrund.

Zur Einlagerung entleeren Sie den Benzintank und das Kraftstoffsystem.

Lagern Sie das Gerät und dessen Zubehör an einem dunklen, trockenen und frostfreiem sowie Kindern unzugänglichem Ort.

Gewährleistung

Die Gewährleistungszeit beträgt 12 Monate bei gewerblicher Nutzung, 24 Monate für Verbraucher und beginnt mit dem Zeitpunkt des Kaufs des Gerätes.

Die Gewährleistung erstreckt sich ausschließlich auf Mängel, die auf Material- oder Herstellungsfehler zurückzuführen sind. Bei Geltendmachung eines Mangels im Sinne der Gewährleistung ist der Kaufbeleg - der das Verkaufsdatum auszuweisen hat - mit Verkaufsdatum beizufügen.

Von der Gewährleistung ausgeschlossen sind unsachgemäße Nutzung, wie z. B. Überlastung des Gerätes, Gewaltanwendung, Beschädigungen durch Fremdeinwirkung, Fremdkörper, sowie Nichtbeachtung der Gebrauchs- und Aufbauanleitung und normaler Verschleiß.

Service

Sie haben technische Fragen? Eine Reklamation? Benötigen Ersatzteile oder eine Bedienungsanleitung? Auf der Homepage unseres Servicepartners GÜDE (www.guede.com) im Bereich Service helfen wir Ihnen schnell und unbürokratisch weiter.

Bitte helfen Sie uns Ihnen zu helfen. Um Ihr Gerät im Reklamationsfall identifizieren zu können benötigen wir die Seriennummer sowie Artikelnummer und Baujahr. Alle diese Daten finden Sie auf dem Typenschild. Um diese Daten stets zur Hand zu haben, tragen Sie diese bitte unten ein.

Seriennummer:

Artikelnummer:

Baujahr:

Entsorgung

Die Entsorgungshinweise ergeben sich aus den Piktogrammen die auf dem Gerät bzw. der Verpackung aufgebracht sind.

Entsorgung der Transportverpackung

Die Verpackung schützt das Gerät vor Transportschäden. Die Verpackungsmaterialien sind in der Regel nach umweltverträglichen und

entsorgungstechnischen Gesichtspunkten ausgewählt und deshalb recycelbar. Das Rückführen der Verpackung in den Materialkreislauf spart Rohstoffe und verringert das Abfallaufkommen. Verpackungsteile (z.B. Folien, Styropor®) können für Kinder gefährlich sein. **Es besteht Erstickenungsgefahr!** Bewahren Sie Verpackungsteile außerhalb der Reichweite von Kindern auf und entsorgen Sie sie so schnell wie möglich.

Batterien

Nur über Kfz-Betriebe, spezielle Annahmestellen oder Sondermüll-Sammelstellen entsorgen. Erkundigen Sie sich in der örtlichen Gemeinde.

Inspektions- und Wartungsplan

Regelmäßige Wartungsperiode		Vor jeder Inbetriebnahme	Nach 1 Monat	Nach 3 Monaten	Nach 6 Monaten	Nach 12 Monaten	Nach 24 Monaten
			5 Betriebsstunden	25 Betriebsstunden	50 Betriebsstunden	100 Betriebsstunden	250 Betriebsstunden
Motoröl (10W-40)	Kontrollieren	✓					
	Ersetzen		✓		✓		
Luftfilter	Kontrollieren	✓					
	Ersetzen				✓		
Zündkerze	Kontrollieren					✓	
	Reinigen						
	Ersetzen						✓

Die entsprechende Wartung im angegebenen Monat oder nach dem Ablauf der vorgegebenen Betriebsstunden durchführen - je nach dem, was früher eintritt.

Störungssuche

Störung	Ursache	Abhilfe
Der Motor startet nicht	Falsche Startreihenfolge	Startvorgang prüfen
	Chokeeinstellung falsch	Chokeeinstellung prüfen
	Kraftstoffmangel	Kraftstoff nachfüllen
	Bowdenzüge zu lange	Bowdenzüge durch Überwurfmutter nachstellen.
	schlechter Kraftstoff, Lagerung ohne Entleerung des Benzintanks, falsche Benzinsorte	Kraftstofftank und Vergaser entleeren. Frisches Benzin einfüllen.
	Zündkerze verschmutzt, (Kohlerückstände auf den Elektroden), Elektrodenabstand zu groß	Kerze reinigen, Wärmewert der Kerze kontrollieren evtl. Zündkerze erneuern, 0,6-0,8 mm einstellen
	Die Zündkerze ist nass vom Benzin (abgesoffener Motor).	Zündkerze trocknen und erneut einsetzen.
Gras wird nicht richtig geschnitten	Messer stumpf	Messer schärfen oder ersetzen
Gras wird nicht gesammelt	Kanal verstopft	Auswurfkanal reinigen
	Grasfangsack voll	Grasfangsack leeren
	Gras zu nass	bei trockenem Wetter mähen
	Zu hohe Fahrgeschwindigkeit	Niedrigeren Gang wählen

Störungssuche

Störung	Ursache	Abhilfe
Mäher startet nicht mit Elektro-Start	Batterie entladen	Batterie laden
	Sicherung durchgebrannt	Sicherung ersetzen
Probleme beim Anlassen/unregelmäßiger Betrieb des Motors	Vergaserprobleme	Luftfilter reinigen oder ersetzen Tank leeren, frisches Benzin einfüllen
Absinken der Leistung des Motors während des Mähens	Fahrgeschwindigkeit im Verhältnis zur Schnitthöhe zu hoch	Fahrgeschwindigkeit vermindern und Schnitthöhe erhöhen
Starke Vibrationen während des Betriebs	Probleme am Messer	Fachhändler/Kundendienst kontaktieren
Bremsleistung ungenügend	Bremse nicht mehr korrekt eingestellt	Fachhändler/Kundendienst kontaktieren

Original – EG-Konformitätserklärung

Hiermit erklären wir, dass die nachfolgend bezeichneten Geräte aufgrund ihrer Konzipierung und Bauart sowie in den von uns in Verkehr gebrachten Ausführungen den einschlägigen, grundlegenden Sicherheits- und Gesundheitsanforderungen der EG-Richtlinien entsprechen.

Bei einer nicht mit uns abgestimmten Änderung der Geräte verliert diese Erklärung Ihre Gültigkeit.

Translation of the EC-Declaration of Conformity

We, hereby declare the conception and construction of the below mentioned appliances correspond - at the type of construction being launched - to appropriate basic safety and hygienic requirements of EC Directives.

In case of any change to the appliance not discussed with us the Declaration expires.

Traduction de la déclaration de conformité CE

Nous déclarons par la présente, que les appareils indiqués ci-dessous répondent, du point de vue de leur conception, construction et réalisation ainsi que leur mise sur le marché, aux exigences fondamentales en matière de santé et d'hygiène des directives CE. Toute modification de l'appareil non autorisée entraîne la perte de validité de la présente déclaration.

Traduzione della dichiarazione di conformità CE

Dichiariamo con il presente noi, che la concezione e costruzione degli apparecchi elencati, nelle realizzazioni che stiamo introducendo alla vendita, sono conforme ai requisiti principali delle direttive CE sulla sicurezza ed igiene.

Nel caso della modifica dell'apparecchio da noi non autorizzata, la presente dichiarazione perde la propria validità.

Vertaling van de EG-Conformiteitverklaring

Hiermede verklaren wij, dat de genoemde machine, op grond van zijn ontwerp en bouwwijze, evenals de door ons in omloop gebrachte uitvoeringen, aan de desbetreffende fundamentele veiligheids- en gezondheidverordeningen van de EG-richtlijnen voldoen. Bij een niet met ons overeengekomen wijziging aan het apparaat verliest deze verklaring haar geldigheid.

Překlad prohlášení o shodě EU

Tímto prohlašujeme my, že koncepce a konstrukce uvedených přístrojů v provedeních, která uvádíme do oběhu, odpovídá příslušným základním požadavkům směrnice EU na bezpečnost a hygienu. V případě změny přístroje, která s námi nebyla konzultována, ztrácí toto prohlášení svou platnost.

Peklad vyhlásenie o zhode EÚ

Týmto vyhlasujeme my, že koncepcia a konštrukcia uvedených prístrojov vo vyhotoveniach, ktoré uvádzame do obehu, zodpovedá príslušným základným požiadavkám smernice EÚ na bezpečnosť a hygienu. V prípade zmeny prístroja, ktorá s nami nebola konzultovaná, stráca toto vyhlásenie svoju platnosť.

Fordítása azonossági nyilatkozat EU

Ezzel kijelentjük mi, hogy a lentiekben megjelölt gépipari termék, koncepciója és tervezése, az általunk forgalomba kerülő kivitelezésben, megfelel az EU illetékes biztonsági és higiéniai szabályzatok alapkövetelményeinek. A gépen, a velünk való konzultáció nélkül végzett változások esetén, a jelen nyilatkozat érvényességét veszti.

Prevod izjava o ustreznosti EU

S tem izjavljamo, da koncepcija in zgradba spodaj navedenih naprav v izvedbah, ki jih uvajamo na trg, odgovarja pristojnim osnovnim zahtevam smernic EU za varnost in higieno. V primeru spremembe naprave, o kateri se niste posvetovali z nami, ta izjava izgubi svojo veljavnost.

Prevođenje u Izjava o sukladnosti EU

Ovime izjavljujemo da koncepcija i konstrukcija navedenih strojeva u izvedbi u kojoj se isti puštaju u promet, udovoljavaju odgovarajućim osnovnim zahtjevima smjernica EU u području sigurnosti i higijene. Ova izjava prestaje važiti u slučaju promjene opreme izvršene bez naše suglasnosti.

Превод на Декларация за съответствие с ЕС

С това декларираме ние, че концепцията и конструкцията на посочените уреди в изпълнения, които пускаме в обръщение, отговарят на съответните изисквания на инструкциите на ЕС за безопасност и хигиена. В случай на изменение на уреда, което не е било консултирано с нас, тази декларация губи своята валидност.

Traducere a declarație de conformitate UE

Prin prezenta noi declarăm, că concepția și construcția utilajelor prezentate, în execuția în care sunt puse în circulație, sunt conforme cu exigențele de bază aferente directivelor UE privind securitatea și igiena. În cazul modificărilor pe utilaj care nu au fost consultate cu noi, prezenta declarație își pierde valabilitatea.

Prevođenje u Izjava o usklađenosti sa propisima EU

Ovim izjavljujemo da koncepcija i konstrukcija navedenih uređaja, a u izvedbi u kojoj se isti puštaju u promet, zadovoljavaju odgovarajuće osnovne zahteve iz direktiva EU u vezi sa sigurnošću i higijenom. Ova izjava prestaje da važi u slučaju promena na opremi izvršenih bez naše saglasnosti.

Tłumaczenie Deklaracji zgodności WE

Niniejszym oświadczamy, my że koncepcja i konstrukcja przedstawionych poniżej urządzeń w wersji, która jest wprowadzona do obiegu, odpowiada stosownym podstawowym wymogom dyrektyw UE dotyczących bezpieczeństwa i higieny. Niniejsza deklaracja przestaje obowiązywać w przypadku zmiany urządzenia, która nie została z nami skonsultowana.

AT uygunluk beyanı tercümesi

Beyan ederiz ki aşağıda belirtilen piyasaya sürdüğümüz modellerin tasarımı ve yapıları itibarıyla güvenlik ve hijyen ile ilgili AB yönetmeliklerine uygun olduğunu beyan ederiz. Aletlerde bize danışılmadan yapılacak bir değişiklik durumunda işbu beyanname geçerliğini yitirir.

Aufsitzrasenmäher

Garden Tractor | Tracteur à gazon | Trattore da giardino | Zitgrasmaaier | Zahradní traktor | Zähradný traktor | Kerti traktor

95451 GAR 601

Einschlägige EG-Richtlinien

Appropriate EU Directives | Directives CE applicables | Prohlášení o shodě EU | Vyhlášení o zhode EU | Desbetreffende EG-Richtlijnen | Direttive CE applicabili | Illetékes EU előírások | Primjenjive smjernice EU | Uporabne smernice EU | Directivele UE aferente | Съответни наредби на ЕС | Primjenjive smjernice EU | Stosowne dyrektywy UE | İlgili AB yönetmelikleri

- | | |
|--|--|
| <input type="checkbox"/> 2014/35/EU | <input checked="" type="checkbox"/> 2014/30/EU |
| <input type="checkbox"/> 1935/2004/EC | <input type="checkbox"/> 1907/2006/EC |
| <input type="checkbox"/> 2011/65/EU ROHS | <input type="checkbox"/> 2016/426/EU |
| <input type="checkbox"/> 89/686/EEC (PPE) | <input type="checkbox"/> 2014/29/EU |
| <input checked="" type="checkbox"/> 2006/42/EC | <input type="checkbox"/> 2015/1188/EU |

Annex IV

Notified Body Name:
No: Address:

Type Ex. Cert.-No.:

2016/1628/EU

Emission No.: e13*2016/1628*2017/6566SRA1/P*0081*00 (V)

2000/14/EC_2005/88/EC

Konformitätsbewertungsverfahren

Method of compliance assessment | Méthodes d'évaluation de la conformité | Modo di valutazione della conformità | Conformiteitsbeoordelingsprocedure | Způsob posouzení shody | Spôsob posúdenia zhody | Az azonosság megítélésének a módja | Način presoje istovetnosti | Način ocenjivanja sukladnosti | Начин на обсъждане на съответствие | Modul de evaluare a conformității | Način ocenjivanja usklađenosti | Uygunluk deęerlendirme usulü | Metoda oceny zgodności **Annex VI**

Wolpertshausen, 21.12.2018

Helmut Arnold

Geschäftsführer | Managing Director | Gérant | Amministratore delegato | Bedrijfsleider | Jednatel | Konateľ |

Ügyvezető igazgató | Direktro | Direktor | Управител | Administrator | Direktor | Şirket temsilcisi | Durektor

Güde GmbH & Co. KG, Birkichstraße 6, 74549 Wolpertshausen, Germany

Joachim Bürkle

GÜDE GmbH & Co. KG, Birkichstraße 6, 74549 Wolpertshausen, Germany

Bevollmächtigt die technischen Unterlagen zusammenzustellen.

Authorized to compile the technical file | Autorisé à compiler la documentation technique | Autorizzato alla preparazione della documentazione tecnica | Gemachtigd voor samenstelling van de technische documenten + | Zplnomocněn k sestavování technických podkladů. | Splnomocnený zostaví technické podklady. | Műszaki dokumentáció összeállításra felhatalmazva | Pooblaščen za izdelavo spisov tehnične dokumentacije. | Ovlašten za formiranje tehničke dokumentacije. | Упълномощен за съставяне на техническата документация | Импутерницит сá elaboreze documentația tehnică. | Ovlašten za formiranje tehničke dokumentacije. | Teknik evrakları hazırlamakla görevlendirilmiştir. | Upełnomocniony do zestawienia danych technicznych

Angewandte harmonisierte Normen

Harmonised standards used | Normes harmonisées applicables | Použité harmonizované normy | Použité harmonizované normy | Gebuikte harmoniserende normen | Applicate norme armonizzate | Használt harmonizált normák | Primijeni harmonizirani standardi | Uprabljeni usklajeni standardi | Norme armonizate folosite | Използвани хармонизирани норми | Primijeni harmonizirani standardi | Wykorzystane zharmonizowane normy | Kullanılan uyum normları

EN ISO 5395-1:2013+A1

EN ISO 5395-3:2013+A1+A2

AFPS GS 2014:01 PAK

EN ISO 14982:2009

Garantierter Schalleistungspegel

Guaranteed sound power level | Niveau de puissance acoustique garanti | Livello di potenza sonora garantito | Gegarandeerd geluidsdrnkiveau | Zaručená hladina akustického výkonu | Garantovaná hladina akustického výkonu | Garantált akusztikus teljesítményszint | Zajamčena ravan akustične zmogljivosti | Garantirana razina akustičke snage | Гарантирано ниво на звукова мощност | Nivelul garantat al puterii sunetului | Garantovani nivo akustične snage | Garanti edilen gürlütlü emisyonu seviyesi | Gwarantowany poziom mocy akustycznej

L_{WA} 98 dB (A)

Gemessener Schalleistungspegel

Measured sound power level | Niveau de puissance acoustique mesuré | Livello di potenza sonora misurato | Gemeten geluidsdrnkiveau | Naměřená hladina akustického výkonu | Nameraná hladina akustického výkonu | Mért akusztikus teljesítményszint | Zajamčena ravan akustične zmogljivosti | Izmerjena razina akustičke snage | Измерено ниво на звукова мощност | Nivel măsurat al puterii sunetului | Izmereni nivo akustične snage | Ölçülen gürlütlü emisyonu seviyesi | Zmierzony poziom mocy akustycznej

L_{WA} 97,39 dB (A)



Güde GmbH & Co. KG
Birkichstrasse 6
74549 Wolpertshausen
Deutschland

www.guede.com

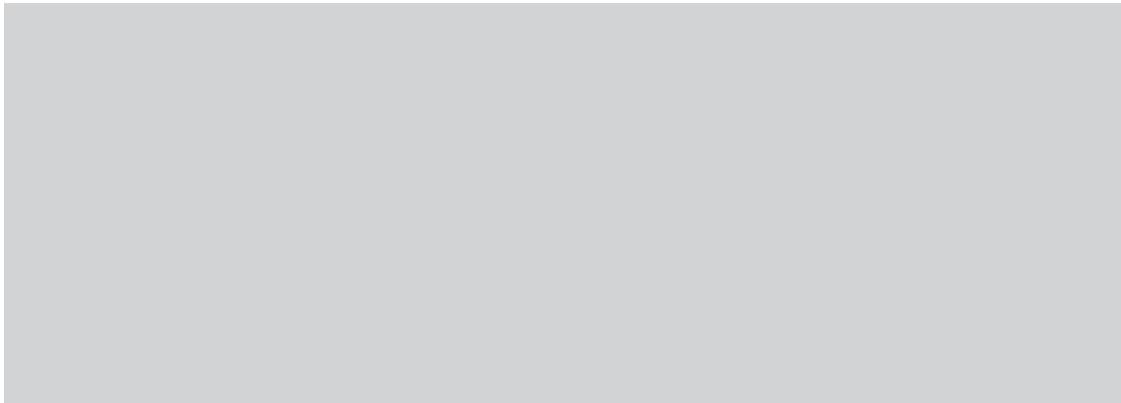

2012-06-13