



De'Longhi Appliances
via Seitz, 47
31100 Treviso Italia

KAFFEEMASCHINE

Bedienungsanleitung

ESAM 3000- ESAM 3200



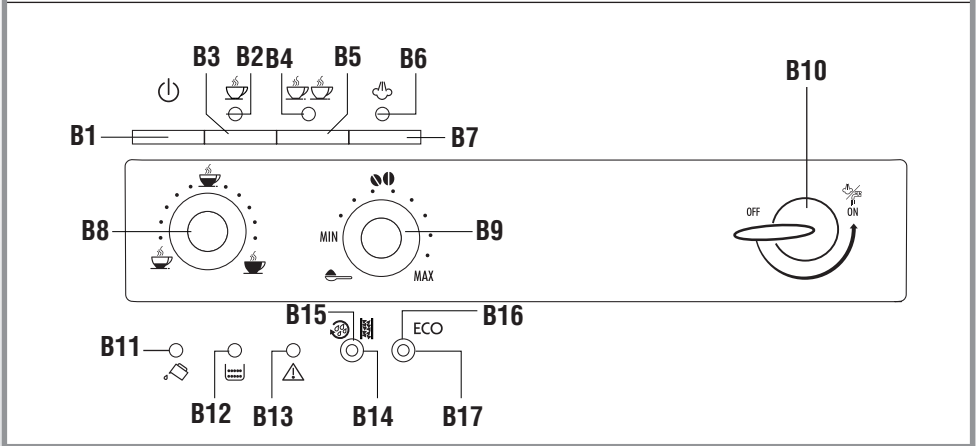
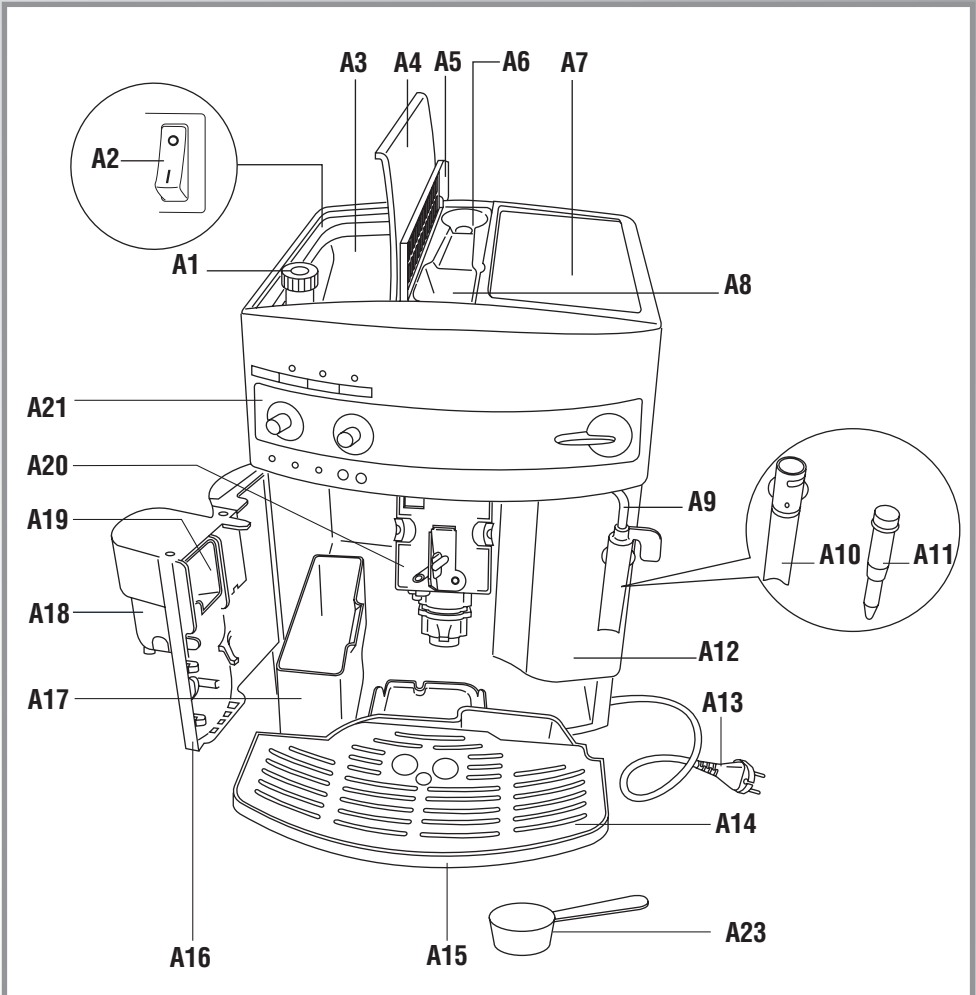

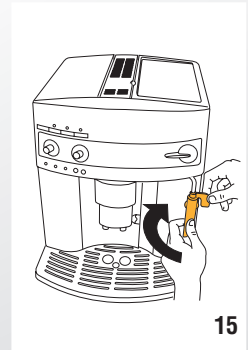
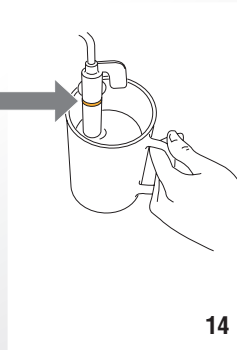
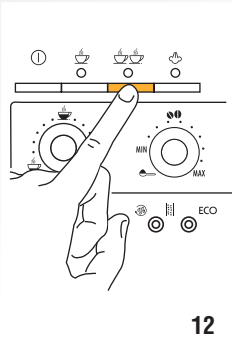
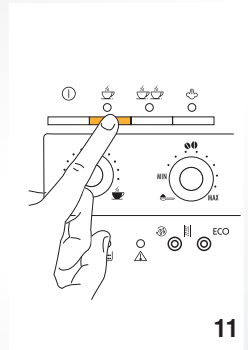
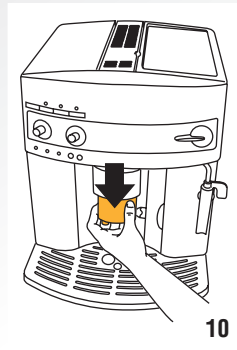
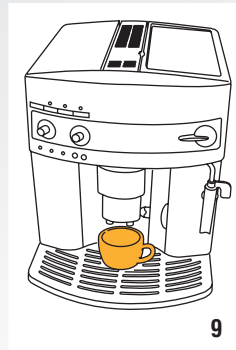
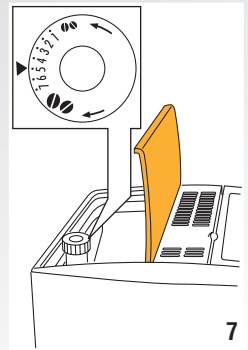
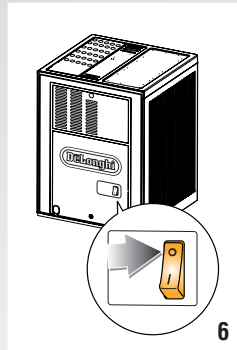
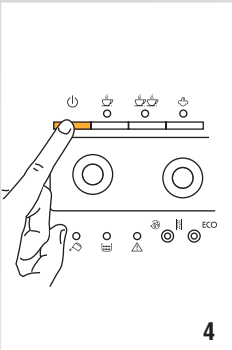
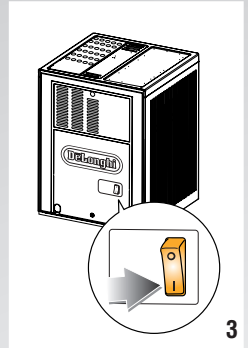
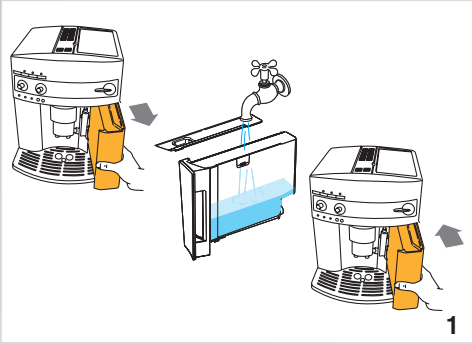

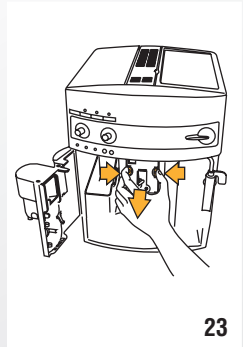
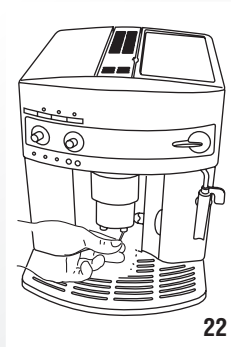
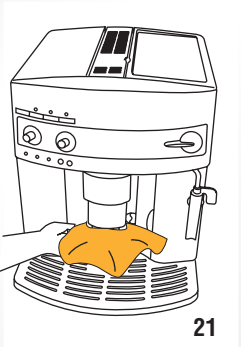
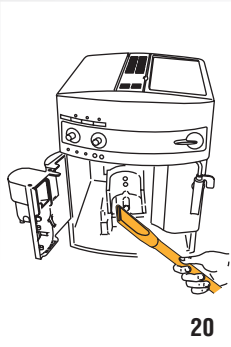
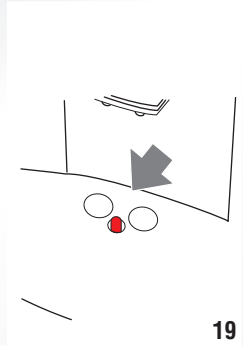
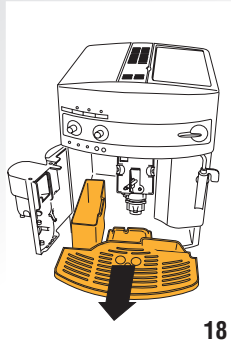
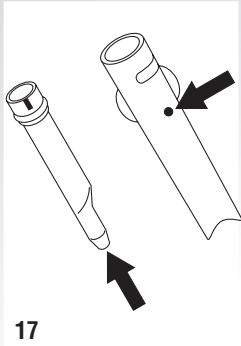
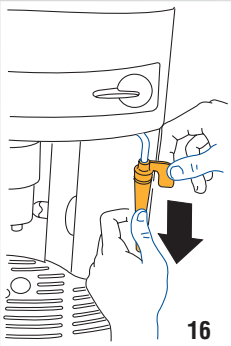

INHALT

EINLEITUNG	7
Symbole in dieser Bedienungsanleitung	7
Buchstaben in Klammern	7
Probleme und Reparaturen	7
SICHERHEIT	7
Grundlegende Sicherheitshinweise	7
BESTIMMUNGSGEMÄSSER GEBRAUCH	8
BEDIENUNGSANLEITUNG	8
BESCHREIBUNG	8
Beschreibung des Gerätes	8
Beschreibung der Bedienblende.....	8
ERSTE SCHRITTE	9
Kontrolle des Gerätes.....	9
Installation des Gerätes.....	9
Anschluss des Gerätes.....	9
Erste Inbetriebnahme des Gerätes	9
EINSCHALTUNG DES GERÄTES	10
AUSSCHALTUNG DES GERÄTES	10
EINSTELLUNG DER AUTO-ABSCHALTUNG (STAND-BY)	10
ENERGIESPARMODUS	11
ZUBEREITUNG VON KAFFEE	11
Auswahl der Kaffeestärke.....	11
Auswahl der Kaffeemenge in der Tasse.....	11
Einstellung des Mahlwerks	11
Empfehlungen für einen heißeren Kaffee.....	12
Zubereitung von espressokaffee mit Kaffeebohnen	12
Zubereitung von espressokaffee mit vorgemahlenem Kaffeepulver.....	12
ZUBEREITUNG VON CAPPUCCINO	13
Reinigung des Milchaufschäumers nach dem Gebrauch	13
ZUBEREITUNG VON HEISSWASSER	14
REINIGUNG	14
Reinigung der Kaffeemaschine	14
Reinigung des Kaffeesatzbehälters	14
Reinigung der Abtropfschale.....	15
Reinigung des Geräteinnenraums	15
Reinigung des Wassertanks.....	15
Reinigung der Ausgüsse des Kaffeeauslaufs....	15
Reinigung des Kaffeepulvereinfüllschachts	15
Reinigung der Brüheinheit	15
ENTKALKUNG	16
PROGRAMMIERUNG DER WASSERHÄRTE ..	17
Messung der Wasserhärte	17
Wasserhärte einstellen.....	17
TECHNISCHE DATEN	18
ENTSORGUNG	18
BEDEUTUNG DER KONTROLLAMPEN WÄHREND DES NORMALEN BETRIEBS	19
BEDEUTUNG DER ALARMKONTROLLAMPEN	20
PROBLEMLÖSUNG	21

EINLEITUNG

Wir danken Ihnen für die Wahl des Kaffee-/Capuccino-Vollautomaten „ESAM03.110“.

Wir wünschen Ihnen viel Vergnügen mit Ihrem neuen Gerät.

Nehmen Sie sich ein paar Minuten Zeit, um diese Bedienungsanleitung durchzulesen.

Sie vermeiden so Gefahren oder Beschädigungen an der Kaffeemaschine.

Symbole in dieser Bedienungsanleitung

Wichtige Hinweise werden mit folgenden Symbolen gekennzeichnet.

Diese Hinweise müssen unbedingt beachtet werden.



Gefahr!

Die Nichtbeachtung kann Ursache von lebensgefährlichen Verletzungen durch Stromschlag sein.



Achtung!

Die Nichtbeachtung kann Ursache von Verletzungen oder Geräteschäden sein.



Verbrühungsgefahr!

Die Nichtbeachtung kann Ursache von Verbrühungen oder Verbrennungen sein.



Merke:

Ratschläge und wichtige Informationen für den Benutzer werden durch dieses Symbol gekennzeichnet.

Buchstaben in Klammern

Die Buchstaben in Klammern entsprechen der in der Beschreibung des Gerätes (S. 3) aufgeführten Legende.

Probleme und Reparaturen

Bei Auftreten von Betriebsstörungen versuchen Sie bitte zuerst diese durch Befolgen der in den Abschnitten „Bedeutung der Kontrolllampen“ auf S. 20 und „Problemlösung“ auf S. 21 zu beheben.

Wenn diese keine Abhilfe schaffen sollten oder Sie weitere Erklärungen wünschen, wenden Sie sich bitte an den Kundendienst unter der im Blatt „Kundendienst“ angegebenen Rufnummer.

Sollte Ihr Land nicht in dem Länderverzeichnis aufgeführt sein, so rufen Sie bitte die in der Garantie angegebene Rufnummer an.

Für eventuelle Reparaturen wenden Sie sich bitte ausschließlich an den Technischen Kundendienst De'Longhi.

Die Adresse finden Sie in der in der Verpackung der Kaffeemaschine beigelegten Garantieschein.

SICHERHEIT

Grundlegende Sicherheitshinweise



Gefahr!

Da das Gerät mit Strom betrieben wird, können Stromschläge nicht ausgeschlossen werden.

Halten Sie sich daher bitte an die folgenden Sicherheitshinweise:

- Das Gerät niemals mit feuchten oder nassen Händen bzw. Füßen berühren.
- Den Netzstecker nicht mit nassen Händen berühren.
- Sicherstellen, dass die verwendete Steckdose stets einwandfrei zugänglich ist, da Sie nur so im Bedarfsfall den Netzstecker trennen können.
- Zum Trennen des Netzsteckers aus der Steckdose direkt am Stecker selbst ziehen. Niemals am Kabel ziehen, weil es sonst beschädigt werden könnte.
- Um das Gerät vollständig außer Spannung zu setzen, den auf der Rückseite des Gerätes angebrachten Hauptschalter auf Pos. 0 (Abb. 6) stellen.
- Bei Defekten des Gerätes versuchen Sie bitte nicht, es selbst zu reparieren. Schalten Sie das Gerät aus, ziehen Sie den Netzstecker aus der Steckdose und wenden Sie sich an den Technischen Kundendienst.
- Bei Schäden am Netzstecker oder am Netzkabel lassen Sie diese ausschließlich vom Technischen Kundendienst De'Longhi ersetzen, um jedes Risiko auszuschließen.



Achtung!

Das Verpackungsmaterial (Plastiktüten, Schaumpolystyrol) ist außer Reichweite von Kindern aufzubewahren.



Achtung!

Das Gerät ist nicht dazu bestimmt, von Personen (einschließlich Kindern) mit eingeschränk-

ten Kenntnissen hinsichtlich seiner Handhabung bzw. einer Beeinträchtigung der Sinnesorgane verwendet zu werden, es sei denn, sie werden von einer Person überwacht, die für ihre Sicherheit verantwortlich ist oder sie werden im Gebrauch des Gerätes geschult.

Dafür sorgen, dass Kinder nicht mit dem Gerät spielen.



Gefahr : Verbrennungsgefahr!

Dieses Gerät erzeugt Heißwasser, sodass sich beim Maschinenbetrieb Wasserdampf bilden kann.

Achten Sie darauf, dass Sie nicht mit Wasserspritzern oder heißem Dampf in Berührung kommen.

BESTIMMUNGSGEMÄSSER GEBRAUCH

Dieses Gerät ist für die Kaffeezubereitung und zum Erwärmen von Getränken ausgelegt. Jeder andere Gebrauch ist als unsachgemäß anzusehen. Dieses Gerät ist nicht für den gewerblichen Gebrauch geeignet. Der Hersteller haftet nicht für Schäden, die durch einen zweckentfremdeten Gebrauch verursacht werden. Dieses Gerät ist ausschließlich für den Hausgebrauch bestimmt. Der Gebrauch ist nicht vorgesehen

- in Räumen, die als Küchen für das Personal von Geschäften, Büros und anderen Arbeitsbereichen eingerichtet sind
- in landwirtschaftlichen touristischen Einrichtungen
- in Hotels, Motels und anderen Übernachtungseinrichtungen
- bei Zimmervermietungen

BEDIENUNGSANLEITUNG

Bitte lesen Sie diese Bedienungsanweisung vor dem Gebrauch des Gerätes aufmerksam durch.

- Die Nichtbeachtung dieser Anweisungen kann zu Verletzungen oder Geräteschäden führen.

Der Hersteller haftet nicht für Schäden, die durch die Nichtbeachtung dieser Bedienungsanleitung verursacht werden.



Merke:

Bewahren Sie diese Bedienungsanleitung sorgfältig auf.

Falls Sie dieses Gerät an andere Personen abtreten sollten, übergeben Sie ihnen bitte auch diese Bedienungsanleitung.

BESCHREIBUNG





Beschreibung des Gerätes





(S. 3 - )

- A1. Drehknopf zur Einstellung des Mahlgrads
- A2. Hauptschalter (an der Geräterückseite)
- A3. Kaffeebohnenbehälter
- A4. Deckel des Kaffeebohnenbehälters
- A5. Deckel Kaffeepulvereinfüllschacht
- A6. Messlöffelfach
- A7. Tassenablage
- A8. Einfüllschacht für Kaffeepulver
- A9. Dampfabgaberohr
- A10. Milchaufschäumer (herausnehmbar)
- A11. Dampfdüse (herausnehmbar)
- A12. Wassertank
- A13. Netzkabel
- A14. Tassenablage
- A15. Abtropfschale
- A16. Klappe Brüheinheit
- A17. Kaffeesatzbehälter
- A18. Kaffeeauslauf (höhenverstellbar)
- A19. Kaffeekanal
- A20. Brüheinheit
- A21. Bedienblende

Beschreibung der Bedienblende

(S. 3 - )

- B1. Taste : zum Ein- und Ausschalten der Maschine (Stand-by)
- B2. Kontrolllampe 1 Tasse und OK Kaffeetemperatur
- B3. Taste : für die Zubereitung von 1 Tasse Kaffee
- B4. Kontrolllampe 2 Tassen und OK Kaffeetemperatur
- B5. Taste : für die Zubereitung von 2 Tassen Kaffee
- B6. Kontrolllampe Dampf und OK Dampftemperatur
- B7. Taste : für die Auswahl der Funktion Dampf
- B8. Wahldrehknopf für die Kaffeemenge (klein, normal oder groß)
- B9. Wahldrehknopf für die Kaffeestärke (für milden, normalen oder kräftigen Kaffee) oder Zubereitung mit vorgemahlenem Kaffeepulver .

- B10. Drehknopf Dampf/Heißwasser
- B11. Kontrolllampe  : Allgemeine Störung
- B12. Kontrolllampe  : Kaffeesatzbehälter voll oder Kaffeesatzbehälter fehlt
- B13. Kontrolllampe  : Allgemeine Störung
- B14. Taste  : Spülgang oder Entkalkung
- B15. Kontrolllampe Entkalkung
- B16. Taste **ECO** Energiesparmodus
- B17. Kontrolllampe Energiesparmodus

ERSTE SCHRITTE

Kontrolle des Gerätes

Überzeugen Sie sich nach dem Auspacken, dass das Gerät unversehrt ist und keine Zubehörteile fehlen.

Bei sichtbaren Schäden das Gerät auf keinen Fall verwenden.

Wenden Sie sich an den Technischen Kundendienst De'Longhi

Installation des Gerätes



Achtung!

Bei der Installation des Gerätes sind die folgenden Sicherheitshinweise zu beachten:

- Das Gerät gibt Wärme an die umliegende Umgebung ab.
Nachdem Sie das Gerät auf der Arbeitsfläche positioniert haben, überprüfen Sie bitte, dass zwischen den Oberflächen der Kaffeemaschine, den Seitenwänden und der Rückseite ein Freiraum von mindestens 3 cm und über der Kaffeemaschine ein Freiraum von mindestens 15 cm bleibt.
- Das eventuelle Eindringen von Wasser könnte das Gerät beschädigen.
Stellen Sie das Gerät nicht in der Nähe von Wasserhähnen oder Spülbecken auf.
- Das Gerät könnte beschädigt werden, wenn das darin befindliche Wasser gefriert.
Installieren Sie das Gerät nicht in einem Raum, in dem die Temperatur unter den Gefrierpunkt abfallen könnte.
- Achten Sie beim Verlegen des Netzkabels darauf, dass es nicht durch scharfe Kanten oder durch den Kontakt mit heißen Oberflächen (z.B. elektrische Kochplatten) beschädigt werden kann.

Anschluss des Gerätes



Achtung!

Vergewissern Sie sich, dass die Netzspannung mit der auf dem Typenschild angegebenen Spannung übereinstimmt. Das Typenschild befindet sich am Geräteboden.





Schließen Sie das Gerät nur an eine vorschriftsmäßig installierte und geerdete Steckdose mit einer Mindestleistung von 10A an.



Sollte die Steckdose nicht für den Netzstecker Ihres Gerätes geeignet sein, lassen Sie diese bitte durch eine geeignete Steckdose von einem Fachmann ersetzen.

Erste Inbetriebnahme des Gerätes



Merke:

- Die Kaffeemaschine wurde werkseitig unter Verwendung von Kaffee geprüft, sodass es vollkommen normal ist, wenn einige Spuren von Kaffeepulver im Mahlwerk verblieben sind.
Es wird auf jeden Fall garantiert, dass diese Kaffeemaschine neu ist.
 - Wir empfehlen Ihnen, die Wasserhärte so bald wie möglich nach Ihrem individuellen Bedarf einzustellen, indem Sie, wie im Abschnitt „Programmierung der Wasserhärte“ (S. 17) beschrieben, vorgehen.
1. Den Wassertank herausnehmen und bis zum mit MAX gekennzeichneten Füllstand mit frischem Wasser füllen, danach den Wassertank wieder einsetzen (Abb. 1).
 2. Den Milchaufschäumer nach außen drehen und einen Behälter mit einem Mindestfassungsvermögen von 100 ml darunter stellen (Abb. 2).
 3. Das Gerät an das Stromnetz anschließen und den auf der Rückseite angebrachten Hauptschalter auf Position I (Abb. 3) stellen.
 4. Die Taste  drücken (Abb. 4); die Kontrolllampen , ,  blinken gleichzeitig.
 5. Den Dampfdruckknopf nach links bis zum Anschlag auf Position I drehen (Abb. 5): Aus dem Milchaufschäumer tritt Wasser aus (es ist vollkommen normal, wenn hierbei die Maschine laut wird).
 6. Warten, bis die Heißwasserausgabe auto-

matisch abbricht: Die Kontrolllampen , ,  blinken und zeigen damit an, dass der Hahn für die Dampfausgabe geschlossen werden muss, indem der Dampf-drehknopf auf Pos. 0 gestellt wird.

- Den Dampf-drehknopf auf Pos. 0 drehen: Die Maschine schaltet sich automatisch aus.

Für den Gebrauch der Maschine, die Maschine einschalten.

i *Merke:*

- Beim ersten Gebrauch müssen 4-5 Kaffees oder 4-5 Cappuccinos zubereitet werden, bevor die Kaffeemaschine zufriedenstellende Ergebnisse liefert.

EINSCHALTUNG DES GERÄTES

i *Merke:*



Vor dem Einschalten des Gerätes sicherstellen, dass der auf der Rückseite des Gerätes angebrachte Hauptschalter auf Pos. I steht (Abb. 3).



Bei jedem Einschalten des Gerätes wird ein automatischer Vorheiz- und Spülvorgang durchgeführt, der nicht unterbrochen werden kann.

Das Gerät ist erst nach erfolgter Durchführung dieses Zyklus betriebsbereit.

ss *Verbrühungsgefahr!!*

Während des Spülvorgangs tritt aus den Kaffeeausläufen ein wenig Heißwasser heraus, das in der darunter liegenden Abtropfschale gesammelt wird. Achten Sie darauf, dass Sie nicht mit Wasserspritzern in Berührung kommen.

- Zum Einschalten des Gerätes die Taste  drücken (Abb. 4): Die Kontrolllampen ,  blinken solange das Gerät den automatischen Aufheizvorgang und Spülvorgang durchführt: Auf diese Weise wird nicht nur der Kessel aufgeheizt, sondern das Gerät lässt heißes Wasser durch die internen Leitungen fließen, damit sie sich erwärmen. In dieser Phase blinkt die Kontrolllampe.

Das Gerät ist aufgeheizt, wenn die Kontrolllampen  und  durchgehend aufleuchten.

AUSSCHALTUNG DES GERÄTES

Bei jeder Ausschaltung des Gerätes wird ein automatischer Spülvorgang durchgeführt, der nicht unterbrochen werden kann.

ss *Verbrühungsgefahr!*

Während des Spülvorgangs tritt aus dem Kaffeeauslauf ein wenig Heißwasser heraus.

Achten Sie darauf, dass Sie nicht mit Wasserspritzern in Berührung kommen.

Zum Ausschalten des Gerätes die Taste  (Abb. 4) drücken. Das Gerät führt den Spülgang durch und schaltet sich dann ab.

i *Merke:*

Wenn Sie das Gerät für längere Zeit nicht betreiben sollten, stellen Sie bitte auch den Hauptschalter auf Position 0 (Abb. 6).

! *Achtung!*

Um Schäden am Gerät zu vermeiden, nicht den Hauptschalter (Abb. 6) auf Pos. 0 stellen, wenn das Gerät eingeschaltet ist.

EINSTELLUNG DER AUTO-ABSCHALTUNG (STAND-BY)

Das Gerät ist auf die automatische Abschaltung nach 2 Stunden Nichtgebrauch voreingestellt.

Diese Zeitspanne kann geändert werden, und zwar so, dass das Gerät nach 15 oder 30 Minuten bzw. nach 1, 2 oder 3 Stunden ganz abschaltet.

- Mit ausgeschalteter Maschine, jedoch mit dem Hauptschalter auf Pos. I (Abb. 3), die Taste ECO drücken und bis zum Aufleuchten der Kontrolllampen im unteren Bereich der Bedienblende gedrückt halten (siehe Abbildung nach Punkt 2).
- Wählen Sie das gewünschte Zeitintervall aus (15 oder 30 Minuten oder nach 1, 2 oder 3 Stunden) indem Sie die Taste  drücken; (siehe Zuordnung Kontrolllampe/Zeit in der nachfolgenden Tabelle).

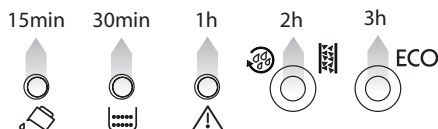

- Die Selbstabschaltung ist damit wieder programmiert.

i *Merke:*

Um das Gerät vollständig außer Spannung zu setzen, den auf der Rückseite des Gerätes angebrachten Hauptschalter auf Pos. 0 (Abb. 6) stellen.

ENERGIESPARMODUS

Mit dieser Funktion kann der Energiesparmodus aktiviert oder deaktiviert werden. Dieser ermöglicht in Übereinstimmung mit den geltenden europäischen Vorschriften einen geringeren Stromverbrauch.

Die Kaffeemaschine ist werkseitig im aktiven Modus voreingestellt (Kontrolllampe ECO leuchtet). Zur Deaktivierung der Funktion die Taste ECO drücken: die Kontrolllampe erlischt.

Um die Funktion wieder zu aktivieren, die Taste ECO erneut drücken: die Kontrolllampe leuchtet auf.

i *Merke:*

Im Energiesparmodus können einige Sekunden Wartezeit erforderlich sein, bevor der erste Kaffee ausgegeben wird, weil die Kaffeemaschine zuerst aufheizen muss.

ZUBEREITUNG VON KAFFEE

Auswahl der Kaffeestärke

Stellen Sie die gewünschte Stärke mit dem Wahldrehknopf für die Kaffeestärke (B8) ein: Je mehr Sie nach rechts drehen, desto größer wird die von der Maschine gemahlene Kaffeebohnenmenge und desto stärker wird der Kaffee.

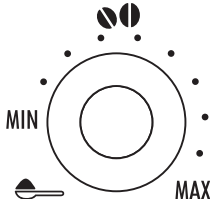

i *Merke:*

- Beim ersten Gebrauch sind mehrere Versuche und die Zubereitung von mehr als einem Kaffee notwendig, um die korrekte Position des Drehknopfes auszumachen.
- Achten sie darauf, nicht zu weit nach rechts zu drehen, ansonsten besteht die Gefahr, eine zu langsame Ausgabe zu erzielen (tröpfchen-

weise), vor allem wenn zwei Tassen Kaffee gewünscht werden.

Auswahl der Kaffeemenge in der Tasse

Stellen Sie die gewünschte Menge mit dem Wahldrehknopf für die Kaffeemenge (B9) ein:



Je mehr Sie nach rechts drehen, desto größer wird der Kaffee.

i *Merke:*

Beim ersten Gebrauch sind mehrere Versuche und die Zubereitung von mehr als einem Kaffee notwendig, um die richtige Position des Drehknopfes auszumachen.

Einstellung des Mahlwerks

Da das Mahlwerk bereits werkseitig für eine korrekte Kaffeeausgabe voreingestellt wurde, brauchen Sie dieses, zumindest anfangs, nicht einzustellen.

Falls die Kaffeeausgabe nach den ersten Kaffeezubereitungen dennoch zu dünn und mit wenig Crema oder zu langsam (tröpfchenweise) erfolgen sollte, muss dies mit dem Drehknopf zur Einstellung des Mahlgrads korrigiert werden (Abb. 7).

i *Merke:*

Der Drehknopf zur Einstellung des Mahlgrads darf nur bei laufendem Mahlwerk gedreht werden.

Um eine nicht tröpfchenweise Kaffeeausgabe zu erzielen, nach rechts um eine Position zur Nummer 7 hin drehen.

Um eine intensivere Kaffeeausgabe und eine bessere Crema zu erzielen, den Drehknopf um eine Position nach links zur Nummer 1 hin drehen (nicht mehr als eine Position auf einmal, ansonsten kann der Kaffee danach tröpfchenweise austreten).

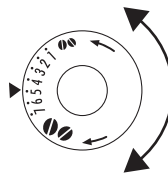

Die Wirkung dieser Korrektur bemerken Sie erst nach der Ausgabe von mindestens 2 darauf folgenden Kaffees.

Sollte nach dieser Einstellung das gewünschte Ergebnis nicht erzielt worden sein, muss die Korrektur durch Drehen des Knopfes um eine weitere Position wiederholt werden.

Empfehlungen für einen heißeren Kaffee





Zur Ausgabe eines heißeren Kaffees empfehlen wir:

- Vor der Ausgabe einen Spülgang durchzuführen, indem Sie die Taste  drücken: Aus dem Auslauf tritt heißes Wasser, das den inneren Kreislauf des Gerätes erwärmt, wodurch der ausgegebene Kaffee heißer wird;
- Die Tassen durch Ausspülen mit heißem Wasser vorzuwärmen (und zwar mit der Funktion Heißwasser);



Zubereitung von espressokaffee mit Kaffeebohnen

Achtung!

Verwenden Sie keine karamelierten oder kandierten Kaffeebohnen, da sie am Mahlwerk ankleben und es beschädigen können.

1. Geben Sie die Kaffeebohnen in den entsprechenden Behälter (Abb. 8).
2. Stellen Sie unter die Ausgüsse des Kaffeerauslaufs:
 - 1 Tasse, wenn Sie 1 Kaffee möchten (Abb. 9);
 - 2 Tassen, wenn Sie 2 Kaffees möchten.
3. Senken Sie den Kaffeerauslauf so nah wie möglich auf die Tassen ab: Sie erhalten so eine bessere Crema (Abb. 10).
4. Auf die Taste für die gewünschte Ausgabe (1 Tasse  oder 2 Tassen , Abb. 11 und 12) drücken.
5. Die Zubereitung beginnt und die Kontrolllampe  bzw.  bleibt für die Dauer der Ausgabe eingeschaltet.

Merke:

- Während der Kaffeezubereitung kann die Kaffeeausgabe jederzeit abgebrochen werden, indem Sie eine der Kaffeebezugstasten ( und ) drücken.
- Wenn Sie nach abgeschlossener Kaffeeausgabe mehr Kaffee in der Tasse möchten, ein-

fach so lange eine der Tasten für die Kaffeeausgabe ( oder ) gedrückt halten (innerhalb von 3 Sekunden).

Nach erfolgter Zubereitung ist das Gerät für einen neuen Gebrauch bereit.

Merke:

Für einen heißeren Kaffee wie im Abschnitt „Empfehlungen für einen heißeren Kaffee“ beschrieben vorgehen.

Achtung!

- Wenn der Kaffee tröpfchenweise, zu schnell mit wenig Crema oder zu kalt herausläuft, lesen Sie bitte die im Kapitel „Problemlösung“ (S. 21) gelieferten Ratschläge.
- Während des Betriebs können an der Bedienblende Kontrolllampen aufleuchten, deren Bedeutung im Abschnitt „Bedeutung der Kontrolllampen“ (S. 20) aufgeführt ist.

Zubereitung von espressokaffee mit vorge-mahlenem Kaffeepulver

Achtung!

- Das vorgemahlene Kaffeepulver niemals in die ausgeschaltete Kaffeemaschine füllen, um zu vermeiden, dass es sich im Inneren der Maschine ausbreitet und sie verschmutzt. In diesem Fall könnte die Kaffeemaschine beschädigt werden.
- Niemals mehr als 1 gestrichenen Messlöffel einfüllen, da das Maschineninnere sonst verschmutzen oder der Einfüllschacht verstopfen könnte.



Merke:

Bei der Verwendung von vorgemahlenem Kaffeepulver kann jeweils nur eine Tasse Kaffee zubereitet werden.

1. Drehen Sie den Drehknopf für die Kaffeestärke nach links bis zum Anschlag auf Position .
2. Vergewissern Sie sich, dass der Trichter nicht verstopft ist; dann einen gestrichenen Messlöffel vorgemahlene Kaffeepulver einfüllen (Abb. 13).
3. Stellen Sie eine Tasse unter die Ausgüsse des Kaffeerauslaufs.

4. Drücken Sie die Bezugstaste 1 Tasse ☞ (Abb. 11).
5. Die Zubereitung beginnt und kann jederzeit durch Drücken einer der beiden Kaffeebezugstasten (☞ oder ☞ ☞) abgebrochen werden.

Zur Deaktivierung der Funktion vorgemahlenes Kaffeepulver den Drehknopf auf eine der anderen Positionen drehen.

i *Merke:*

Von der Funktion Energiesparmodus bis zur Ausgabe des ersten Kaffees können einige Sekunden Wartezeit auftreten.

ZUBEREITUNG VON CAPPUCCINO

⚠ *Achtung! Verbrühungsgefahr!*

Während dieser Zubereitungen tritt Dampf aus: Passen Sie auf, dass Sie sich nicht verbrühen.

1. Für einen Cappuccino den Kaffee in einer großen Tasse zubereiten;
2. Ein Gefäß mit 100 Milliliter Milch pro Cappuccino, den Sie zubereiten möchten, füllen. Bei der Wahl der Größe des Behältnisses ist zu berücksichtigen, dass das Milchvolumen sich verdoppelt oder verdreifacht.

i *Merke:*

Verwenden Sie keine Vollmilch, sondern ganz oder teilweise entrahmte Milch mit Kühlschranktemperatur (etwa 5°C). Um zu vermeiden, dass wenig aufgeschäumte Milch oder Schaum mit großen Blasen erzielt wird, den Milchaufschäumer immer wie im Abschnitt "Reinigung des Milchaufschäumers nach dem Gebrauch" beschrieben reinigen.

3. Die Taste ☞ drücken: Die entsprechende Kontrolllampe blinkt und zeigt an, dass sich die Maschine aufheizt;
4. Den Milchaufschäumer nach außen drehen und in den Milchbehälter einführen (Abb. 14);
5. Sobald die Kontrolllampe ☞ zu blinken aufhört und auf Dauerlicht umschaltet, den Dampfdruckknopf auf Pos. I stellen. Aus dem Milchaufschäumer entweicht Dampf, der der Milch ein cremiges Aussehen verleiht und ihr Volumen erhöht;

6. Um einen cremigeren Milchschaum zu erzielen, den Behälter mit langsamen Bewegungen von unten nach oben drehen. Es wird empfohlen, nicht länger als 3 Minuten am Stück Dampf abzugeben.
7. Wenn der gewünschte Schaum erzielt ist, die Dampf Ausgabe unterbrechen, indem der Dampfdruckknopf auf Position 0 gestellt wird.

⚠ *Achtung! Verbrühungsgefahr!*

Drehen Sie den Dampfdruckknopf auf Position 0, bevor Sie den Behälter mit der aufgeschäumten Milch herausnehmen, um zu vermeiden, dass Sie sich mit heißen Milchspritzern verbrühen.

8. Geben Sie der vorab zubereiteten Tasse Kaffee die aufgeschäumte Milch hinzu. Der Cappuccino ist fertig: Nach Belieben zuckern, und wenn Sie wünschen, den Schaum mit etwas Kakaopulver bestreuen.

i *Merke:*

- Sofort nachdem sie den Cappuccino zubereitet und die Dampffunktion durch Drücken der Dampftaste ☞ deaktiviert haben, wenn Sie die Taste ☞ oder ☞ ☞ drücken, um erneut einen Kaffee zu beziehen, hat die Maschine eine zu hohe Temperatur, um einen Kaffee zubereiten zu können (die Kontrolllampen ☞ und ☞ ☞ blinken, um anzuzeigen, dass die Temperatur nicht geeignet ist): Es ist also notwendig ungefähr 10 Minuten zu warten, bis die Maschine ein wenig abgekühlt ist.

Um eine schnellere Abkühlung herbeizuführen, nach der Deaktivierung der Dampffunktion den Dampfdruckknopf öffnen und Wasser aus dem Milchaufschäumer in einen Behälter fließen lassen, bis die Kontrolllampen ☞ und ☞ ☞ nicht mehr blinken.

⚠ *Verbrühungsgefahr!*

Achten Sie darauf, dass Sie nicht mit Wasserspritzern in Berührung kommen.

Reinigung des Milchaufschäumers nach dem Gebrauch

Reinigen Sie den Milchaufschäumer nach jedem Gebrauch, um zu verhindern, dass er verstopft oder sich Milchreste ablagern.



Achtung! Verbrühungsgefahr!

Während der Reinigung tritt etwas heißes Wasser aus dem Milchaufschäumer. Achten Sie darauf, dass Sie nicht mit Wasserspritzern in Berührung kommen.

1. Einige Sekunden lang etwas Wasser ablassen, indem Sie den Dampfdrehknopf auf Position I drehen. Dann den Dampfdrehknopf wieder auf Position 0 bringen, um die Ausgabe von Heißwasser zu unterbrechen.
2. Warten Sie einige Minuten, bis der Milchaufschäumer abgekühlt ist; dann den Griff des Milchaufschäumerrohrs mit einer Hand festhalten und mit der anderen nach links drehen (Abb. 15) und den Milchaufschäumer nach unten herausdrehen, um ihn herauszunehmen (Abb. 16).
3. Reinigen Sie die Bestandteile des Milchaufschäumers sorgfältig mit einem Schwamm und lauwarmem Wasser.
4. Überprüfen sie, dass die durch die Pfeile in Abb. 17 gekennzeichneten Öffnungen nicht verstopft sind.
Gegebenenfalls die Löcher mit einer Stecknadel durchstechen.
5. Die Elemente des Milchaufschäumers mit einem Schwamm und lauwarmem Wasser sorgfältig säubern.
6. Die Düse wieder einsetzen und den Milchaufschäumer wieder auf die Düse setzen, indem Sie ihn nach oben drehen, bis er einrastet.

ZUBEREITUNG VON HEISSWASSER





Achtung! Verbrühungsgefahr!

Lassen Sie die Kaffeemaschine bei der Heißwasserausgabe nicht unüberwacht.

Wie unten beschrieben die Heißwasserabgabe abbrechen, wenn die Tasse voll ist.

Der Milchaufschäumer erhitzt sich während der Ausgabe, deshalb darf er nur am Griff angefasst werden.

1. Stellen Sie ein Gefäß unter den Milchaufschäumer (so nah wie möglich, um Spritzer zu vermeiden).
2. Kontrollieren sie, dass die Kontrolllampen  und  durchgehend eingeschaltet sind.

3. Drehen Sie den Dampfdrehknopf um eine halbe Drehung bis zum Anschlag nach links : Die Ausgabe beginnt.
4. Um die Ausgabe zu unterbrechen, den Dampfdrehknopf wieder auf Position 0 stellen.



Merke:

- Wenn die Funktion „Energiesparmodus“ aktiviert ist, können einige Sekunden Wartezeit für die Ausgabe von Heißwasser auftreten.
- Wenn sofort nach der Zubereitung von Heißwasser Dampf abgegeben werden soll, wird empfohlen, den Dampfdrehknopf ein paar Sekunden lang zu öffnen, um die Wasserleitungen zu entleeren.

REINIGUNG

Reinigung der Kaffeemaschine

Folgende Teile der Kaffeemaschine müssen regelmäßig gereinigt werden:

- Kaffeesatzbehälter (A17),
- Abtropfschale (A15)
- Wassertank (A12),
- Ausläufe des Kaffeeauslaufs (A18),
- Kaffeepulvereinfüllschacht (A8),
- Das Maschineninnere, das nach Öffnen der Brüheinheit-Serviceklappe (A16) zugänglich ist.
- Brüheinheit (A20).



Achtung!

- Verwenden Sie zur Reinigung der Maschine keine Lösungs- und Scheuermittel oder Alkohol. Mit den Vollautomaten von De'Longhi brauchen für die Reinigung der Maschine keine chemischen Zusatzstoffe verwendet zu werden. Das von De'Longhi empfohlene Entkalkungsmittel enthält natürliche Stoffe und ist vollständig biologisch abbaubar.
- Keiner der Bestandteile der Kaffeemaschine darf im Geschirrspüler gereinigt werden.
- Verwenden Sie zum Entfernen von Verkrustungen oder Kaffeeablagerungen keine Metallgegenstände, weil sie Oberflächen aus Metall oder Kunststoff verkratzen könnten.

Reinigung des Kaffeesatzbehälters

Bei Blinken der Kontrolllampe  muss der Kaffeesatzbehälter entleert und gereinigt werden.

Solange der Kaffeesatzbehälter nicht gereinigt wird, blinkt die Kontrolllampe weiterhin und die Kaffeemaschine kann keinen Kaffee zubereiten. Zur Durchführung der Reinigung (bei eingeschalteter Maschine):

- Die Serviceklappe auf der hinteren Seite öffnen, die Abtropfschale herausnehmen (Abb. 18), entleeren und reinigen.
- Den Kaffeesatzbehälter entleeren und sorgfältig reinigen, wobei sicherzustellen ist, dass alle sich am Boden angesammelten Rückstände entfernt werden.



Achtung!

Beim Herausnehmen der Abtropfschale **muss** der Kaffeesatzbehälter stets entleert werden, auch wenn er nur wenig gefüllt ist.

Wird dieser Vorgang nicht durchgeführt, kann es vorkommen, dass sich bei den folgenden Kaffeezubereitungen der Kaffeesatzbehälter zu sehr füllt und die Kaffeemaschine verstopft.

Reinigung der Abtropfschale



Achtung!

Wenn die Abtropfschale nicht regelmäßig entleert wird, kann das Wasser über ihren Rand austreten und in das Innere oder an der Seite der Kaffeemaschine eindringen. Dadurch können die Kaffeemaschine, die Abstellfläche oder der umliegende Bereich beschädigt werden.

Die Abtropfschale ist mit einem Schwimmer (rot) zur Anzeige des Wasserstandes ausgestattet (Abb. 19). Die Abtropfschale entleeren und reinigen, bevor diese Anzeige aus der Tassenablage hervortritt.

Um die Abtropfschale herauszunehmen:

1. Die Abtropfschale und den Kaffeesatzbehälter herausnehmen (Abb. 18);
2. Die Abtropfschale und den Kaffeesatzbehälter entleeren und reinigen;
3. Die Abtropfschale, zusammen mit dem Kaffeesatzbehälter, wieder einsetzen;

Reinigung des Geräteinnenraums



Gefahr von Stromschlägen!

Vor jedem Reinigungsingriff an den internen Teilen muss die Kaffeemaschine ausgeschaltet (siehe „Ausschaltung“) und vom Stromnetz ge-

trennt werden.

Das Gerät niemals ins Wasser tauchen.

1. Kontrollieren Sie regelmäßig (etwa ein Mal pro Monat), dass das Geräteinnere (nach Herausnehmen der Abtropfschale zugänglich) nicht verschmutzt ist. Gegebenenfalls die Kaffeeablagerungen mit dem mitgelieferten Pinsel und einem Schwamm entfernen.
2. Mit einem Staubsauger alle Rückstände absaugen (Abb. 20).

Reinigung des Wassertanks

1. Den Wassertank (A12) regelmäßig (etwa ein Mal im Monat und nach jedem Auswechseln des Enthärterfilters (falls vorgesehen) mit einem weichen Tuch und etwas mildem Reinigungsmittel reinigen.
2. Den Wassertank mit frischem Wasser füllen und wieder einsetzen.

Reinigung der Ausgüsse des Kaffeeauslaufs

1. Die Ausgüsse des Kaffeeauslaufs mit einem Schwamm oder einem Tuch reinigen (Abb. 21.)
2. Kontrollieren Sie, dass die Löcher des Kaffeeauslaufs nicht verstopft sind. Gegebenenfalls die Kaffeeablagerungen mit einem Zahnstocher entfernen (Abb. 22).

Reinigung des Kaffeepulvereinfüllschachts

Kontrollieren Sie regelmäßig (etwa ein Mal im Monat), dass der Kaffeepulvereinfüllschacht (A8) nicht verstopft ist.

Falls notwendig, die Kaffeerückstände mit einem Pinsel entfernen.

Reinigung der Brüheinheit

Die Brüheinheit (A20) muss mindestens ein Mal im Monat gereinigt werden.



Achtung!

Die Brüheinheit darf nicht bei eingeschalteter Kaffeemaschine herausgenommen werden.

1. Sicherstellen, dass die Kaffeemaschine sich korrekt ausgeschaltet hat (siehe „Ausschaltung“).
2. Die Serviceklappe öffnen.
3. Die Abtropfschale und den Kaffeesatzbehälter herausnehmen (Abb. 18).

- Die beiden roten Entriegelungstasten nach innen drücken und gleichzeitig die Brüheinheit nach außen herausziehen (Abb. 23).



Achtung!

NUR MIT WASSER AUSSPÜLEN KEINE REINIGUNGSMITTEL - KEIN GESCHIRRSPÜLER
Die Brüheinheit ohne Reinigungsmittel säubern, da diese zu Beschädigungen führen können.

- Die Brüheinheit etwa 5 Minuten lang in Wasser eintauchen und danach unter dem Wasserhahn abspülen.
- Die Brüheinheit nach der Reinigung wieder einsetzen, indem Sie sie an der Halterung und auf dem unten angebrachten Stift einsetzen; dann fest auf die Schrift PUSH drücken, bis das Klicken des Einrastens zu vernehmen

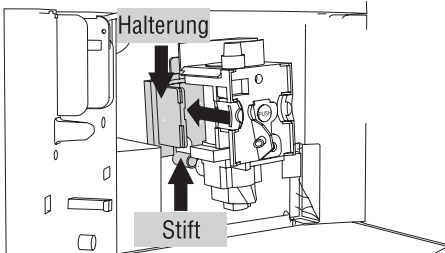

ist.



Merke!

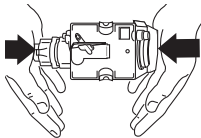

Sollte die Brüheinheit schwer einsetzbar sein, muss diese (vor dem Einsetzen) durch Drücken der beiden Hebel, wie in

der Abbildung gezeigt, in die richtige Größe gebracht werden.

- Nach erfolgtem Einsetzen der Brüheinheit ist sicherzustellen, dass die beiden roten Tasten herausgeschnappt sind.
- Die Abtropfschale mit dem Kaffeesatzbehälter wieder einsetzen.
- Die Serviceklappe schließen.

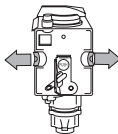

ENTKALKUNG

Die Kaffeemaschine muss entkalkt werden, wenn auf dem Display die Kontrolllampe aufblinkt.



Achtung!

Das Entkalkungsmittel enthält Säuren, die Haut und Augen reizen können.

Die auf der Packung des Entkalkers aufgeführten Sicherheitshinweise des Herstellers sowie die Anweisungen bezüglich des Verhaltens bei Kontakt mit Augen und Haut sind unbedingt zu befolgen.



Merke:

Verwenden Sie ausschließlich De'Longhi Entkalker. Verwenden Sie auf keinen Fall Entkalkungsmittel auf Sulfamin- oder Essigsäurebasis, andernfalls erlischt jeder Garantieanspruch.

Die Garantie hat zudem keine Gültigkeit, wenn die Entkalkung nicht regelmäßig durchgeführt wird.

- Die Kaffeemaschine einschalten.
- Den Wassertank entleeren (A12).
- Das Entkalkungsmittel mit Wasser verdünnt in den Tank geben (dabei das Mischverhältnis auf der Packung des Entkalkungsmittels beachten). Stellen Sie einen leeren Behälter mit einem Mindestfassungsvermögen von 1,5l unter den Heißwasserauslauf.
- Kontrollieren Sie, dass die Kontrolllampen und durchgehend eingeschaltet sind.



Achtung! Verbrühungsgefahr!







Aus dem Milchaufschäumer fließt heißes, säurehaltiges Wasser. Achten Sie darauf, dass Sie nicht mit Wasserspritzern in Berührung kommen.

- Drücken Sie die Taste und halten Sie sie mindestens 5 Sekunden lang gedrückt, um das Einfüllen der Lösung zu bestätigen und die Entkalkung einzuleiten. Die Kontrolllampe der Taste bleibt durchgehend eingeschaltet, um den Beginn des Entkalkungsprogramms anzuzeigen, und die Kontrolllampen , und blinken gleichzeitig, um anzuzeigen, dass der Dampfdruckknopf auf Position I gedreht werden muss (es kann kein Kaffee zubereitet werden).

- Den Dampfdrehknopf nach links auf Position I drehen: Die Entkalkungslösung tritt aus dem Milchaufschäumer heraus und beginnt, den darunter stehenden Behälter zu füllen. Das Entkalkungsprogramm führt automatisch eine Reihe von Spülzyklen und Pausen durch, um die Kalkverkrustungen in der Kaffeemaschine zu beseitigen.

Nach ca.30 Minuten ist der Wassertank leer, die Kontrolllampe  leuchtet auf und die Kontrolllampen  und  leuchten abwechselnd auf; den Dampfdrehknopf um bis zum Anschlag nach rechts auf Position 0 drehen.

Das Gerät ist nun für einen Spülvorgang mit frischem Wasser bereit.

- Das zur Aufnahme der Entkalkungslösung benutzte Gefäß entleeren und leer wieder unter dem Milchaufschäumer positionieren.
- Den Wassertank herausziehen, entleeren, mit fließendem Wasser ausspülen, mit sauberem Wasser füllen und wieder einsetzen; die Kontrolllampen  und  blinken gleichzeitig..
- Drehen Sie den Dampfdrehknopf um eine halbe Drehung nach links auf Position I. Das heiße Wasser tritt aus dem Ausgaberohr.
- Wenn der Wassertank vollständig geleert ist, ausschaltet die Kontrolllampe , erlischt die Kontrolllampe  und die Kontrolllampen ,  blinken.
- Den Drehknopf auf Position 0 stellen, den Wassertank erneut füllen und die Maschine schaltet sich automatisch aus.

Zum Gebrauch die Maschine durch Drücken der Taste  einschalten.

PROGRAMMIERUNG DER WASSERHÄRTE

Die Meldung  wird (Kontrolllampe leuchtet) nach einer voreingestellten Betriebszeit, die von der Wasserhärte abhängt, angezeigt (auf

Die Kaffeemaschine ist werkseitig auf Härtegrad 4 (sehr hartes Wasser) voreingestellt.

Es ist möglich die Kaffeemaschine je nach der in den verschiedenen Wohnregionen vorhandenen Wasserhärte zu programmieren, sodass der Entkalkungsvorgang weniger häufig durchgeführt werden muss.

Messung der Wasserhärte

- Den dieser Bedienungsanleitung beigelegten Reaktionsstreifen "TOTAL HARDNESS TEST" aus seiner Packung nehmen.
- Den Streifen etwa eine Sekunde lang in ein Glas Wasser ganz eintauchen.
- Den Streifen aus dem Wasser nehmen und leicht schütteln. Nach etwa einer Minute bilden sich je nach der Wasserhärte 1, 2, 3 oder 4 kleine rote Quadrate; jedes Quadrat entspricht 1 Härtegrad.





Stufe 1 

Stufe 2 

Stufe 3 

Stufe 4 

Wasserhärte einstellen

- Vergewissern Sie sich, dass die Maschine ausgeschaltet ist (jedoch mit dem Hauptschalter auf Position I an das Stromnetz angeschlossen ist);
- Die Taste  drücken und mindestens 6 Sekunden lang gedrückt halten: Die Kontrolllampen , , ,  leuchten gleichzeitig auf;
- Die Taste **ECO** drücken, um die tatsächliche Härte (also den mit dem Reaktionsstreifen gemessenen Härtegrad) einzustellen.

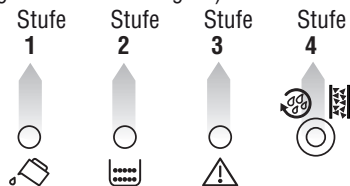

- Zum Verlassen des Menüs die Taste  drücken.

Nun ist die Kaffeemaschine gemäß der neuen Einstellung der Wasserhärte programmiert.

TECHNISCHE DATEN

Spannung:	220-240 V~ 50/60 Hz max. 10 A
Leistungsaufnahme:	1450 W
Druck:	15 bar
Fassungsvermögen des Wassertanks:	1,7 L
Abmessungen LxHxT:	280x364x400 mm
Kabellänge:	1,5 m
Gewicht:	10,8 kg

CE Das Gerät entspricht den folgenden EG-Richtlinien:

- Stand-by-Richtlinie 1275/2008
- Niederspannungsrichtlinien 2006/95/EG und nachfolgende Änderungen;
- EMV-Richtlinie 2004/108/EG und nachfolgende Änderungen;
- Die mit Nahrungsmitteln in Berührung kommenden Materialien und Gegenstände stimmen mit den Vorschriften der Europäischen Verordnung 1935/2004 überein.

ENTSORGUNG



Die Elektrogeräte dürfen nicht zusammen mit dem Hausmüll entsorgt werden.







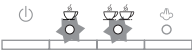
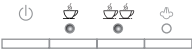

Die mit diesem Symbol gekennzeichneten Geräte unterliegen der Europäischen Richtlinie 2002/96/EG.

Alle elektrischen und elektronischen Altgeräte müssen separat vom Hausmüll entsorgt und zu den eigens vom Staat eingerichteten Sammelstellen gebracht werden.



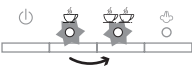











































































































Durch die korrekte Entsorgung des Gerätes wird die Umwelt geschützt und Risiken für die Gesundheit der Personen vermieden.

Für weitere Informationen bezüglich der Entsorgung von Altgeräten wenden Sie sich bitte an die Stadtverwaltung, an das Entsorgungsamt oder an das Fachgeschäft, wo Sie das Gerät gekauft haben

BEDEUTUNG DER KONTROLLAMPEN WÄHREND DES NORMALEN BETRIEBS

KONTROLLAMPEN	BESCHREIBUNG	BEDEUTUNG
1 	Die Kontrolllampen blinken	Die Maschine ist noch nicht bereit für die Kaffeezubereitung (das Wasser hat noch nicht die ideale Temperatur erreicht). Warten Sie, bis die Kontrolllampen durchgehend leuchten, bevor Sie mit der Kaffeezubereitung beginnen
2 	Die Kontrolllampen sind durchgehend eingeschaltet	Die Maschine hat die richtige Temperatur erreicht und ist bereit für die Kaffeezubereitung
3 	Die Kontrolllampe ist durchgehend eingeschaltet	Die Maschine gibt eine Tasse Kaffee aus
4 	Die Kontrolllampe ist durchgehend eingeschaltet	Die Maschine gibt zwei Tassen Kaffee aus
5 	Die Dampfkontrolllampe blinkt	Die Maschine heizt auf die ideale Temperatur für die Dampferzeugung auf. Warten Sie, bis die Kontrolllampe durchgehend eingeschaltet ist, bevor Sie die Dampffunktion benutzen
6 	Die Dampfkontrolllampe ist durchgehend eingeschaltet	Die Maschine ist bereit für die Dampfausgabe
7 	Die Kontrolllampen blinken abwechselnd	Das Gerät führt den Ausschaltvorgang abwechselnd durch (siehe Abschnitt „Ausschaltung“)
8 	Die Kontrolllampen blinken	Das Gerät zeigt an, dass der Dampfdruckknopf auf Position I gedreht werden muss.
9 	Die Kontrolllampen blinken abwechselnd	Das Gerät zeigt an, dass der Dampfdruckknopf auf Position 0 gedreht werden muss.
10 	Die Kontrolllampe ist durchgehend eingeschaltet	Die Maschine befindet sich im Energiesparmodus
11 	Die Kontrolllampe ist durchgehend eingeschaltet	Das automatische Entkalkungsprogramm ist im Gang

BEDEUTUNG DER ALARMKONTROLLAMPEN

KONTROLLAMPEN	BESCHREIBUNG	BEDEUTUNG	DURCHFÜHRENDE MASSNAHMEN
1                      	Die Kontrolllampe ist durchgehend eingeschaltet	Das Wasser im Tank ist nicht ausreichend oder der Tank ist nicht korrekt eingesetzt	Den Wassertank füllen und/oder korrekt einsetzen, indem Sie ihn fest hineindrücken, bis das Einrasten zu vernehmen ist
		Der Tank ist schmutzig und/oder verstopft	Den Tank ausspülen oder entkalken
2                      	Die Kontrolllampe blinkt	Der Mahlgrad ist zu fein, sodass der Kaffee zu langsam herausläuft.	Wiederholen Sie die Kaffeeausgabe und drehen Sie den Drehknopf zur Einstellung des Mahlgrads (Abb. 10) um eine Position nach rechts zur Nummer 7 während das Mahlwerk in Betrieb ist. Falls der Kaffee nach 2 Kaffeeausgaben immer noch zu langsam herauslaufen sollte, die Korrektur durch Drehen des Drehknopfs zur Einstellung des Mahlgrads um eine weitere Position wiederholen (siehe Einstellung des Mahlgrads).
		Die Kaffeemaschine kann keinen Kaffee zubereiten.	Bei Fortbestehen des Problems den Dampfdrehknopf auf Position I stellen und ein wenig Wasser aus dem Milchaufschäumer herauslaufen lassen.
3                      	Die Kontrolllampe ist durchgehend eingeschaltet	Der Kaffeesatzbehälter ist voll oder wurde nicht eingesetzt	Den Kaffeesatzbehälter und die Abtropfschale entleeren und die Reinigung durchführen, dann wieder einsetzen (Abb. 18). Wichtig: Beim Herausnehmen der Abtropfschale muss der Kaffeesatzbehälter stets entleert werden, auch wenn er nur wenig gefüllt ist. Wird dieser Vorgang nicht durchgeführt, kann es vorkommen, dass sich bei den folgenden Kaffeezubereitungen der Kaffeesatzbehälter zu sehr füllt und die Kaffeemaschine verstopft.
		Es wurde die Funktion „vorgemahlener Kaffee“  gewählt, aber das vorgemahlene Kaffeepulver wurde nicht eingefüllt.	Das vorgemahlene Kaffeepulver in den Einfüllschacht füllen oder die Funktion vorgemahlen abwählen.
4                      	Die Kontrolllampe blinkt	Es sind keine Kaffeebohnen mehr im Behälter.	Kaffeebohnenbehälter füllen
		Wenn das Mahlwerk sehr laut ist, hat ein Steinchen in den Kaffeebohnen das Mahlwerk blockiert	Wenden Sie sich an eine Kundendienststelle
5                      	Die Kontrolllampe blinkt	Zeigt an, dass die Kaffeemaschine entkalkt werden muss.	Das im Abschnitt „Entkalkung“ beschriebene Entkalkungsprogramm muss so schnell wie möglich durchgeführt werden.

KONTROLLAMPEN	BESCHREIBUNG	BEDEUTUNG	DURCHFÜHRENDE MASSNAHMEN
	Es ist ein anomales Geräusch zu vernehmen und die Kontrolllampen blinken abwechselnd	Die Brüheinheit wurde nach der Reinigung nicht wieder eingesetzt.	Die Serviceklappe geschlossen lassen, und die Brüheinheit nicht einsetzen. Die Tasten und solange gleichzeitig gedrückt halten, bis sich die vier Kontrollanzeigen ausschalten. Erst wenn alle vier Alarme ausgeschaltet sind, kann die Serviceklappe geöffnet und die Brüheinheit eingesetzt werden.
	Die Kontrolllampen blinken abwechselnd	Die Maschine wurde gerade erst eingeschaltet, die Brüheinheit ist nicht korrekt eingesetzt und die Serviceklappe ist nicht richtig geschlossen	Die auf der Brüheinheit befindliche Schrift PUSH drücken, bis das Einrasten zu vernehmen ist. Vergewissern Sie sich, dass die beiden roten Tasten herausgeschnappt sind. Schließen Sie die Serviceklappe und schalten Sie das Gerät ein
	Die Kontrolllampen blinken	Der Kaffeepulvereinfüllschacht ist verstopft	Leeren Sie den Einfüllschacht mithilfe des Pinsels, wie im Abschnitt „Reinigung des Kaffeepulvereinfüllschachtes“ beschrieben
	Die Kontrolllampe ist durchgehend eingeschaltet	Die Brüheinheit wurde nach der Reinigung nicht wieder eingesetzt. Das Maschineninnere ist sehr verschmutzt.	Die Brüheinheit, wie im Abschnitt „Reinigung der Brüheinheit“ beschrieben, einsetzen. Die Maschine sorgfältig säubern
	Die Kontrolllampe blinkt	Die Serviceklappe ist offen.	Wenn es Ihnen nicht gelingt, die Serviceklappe zu schließen, vergewissern Sie sich, dass die Brüheinheit korrekt eingesetzt ist
	Die Kontrolllampen blinken	Die Maschine wurde mit dem Dampfdrehknopf in offener Ausgabeposition eingeschaltet	Drehen Sie den Dampfdrehknopf nach rechts bis die Ausgabe geschlossen ist

PROBLEMLÖSUNG

Nachstehend werden einige mögliche Betriebsstörungen aufgelistet. Wenn das Problem nicht entsprechend den Anweisungen behoben werden sollte, wenden Sie sich bitte an den Technischen Kundendienst.

PROBLEM	MÖGLICHE URSACHE	ABHILFE
Der Kaffee ist nicht heiß.	<ul style="list-style-type: none"> Die Tassen wurden nicht vorgewärmt. 	<ul style="list-style-type: none"> Wärmen Sie die Tassen durch Ausspülen mit heißem Wasser vor (Merke: Sie können dazu die Funktion Heisswasser benutzen).
	<ul style="list-style-type: none"> Die Brüheinheit hat sich abgekühlt, weil nach der letzten Kaffeezubereitung 2/3 Minuten vergangen sind. 	<ul style="list-style-type: none"> Bevor Sie einen Kaffee zubereiten, wärmen Sie die Brüheinheit durch Drücken der Taste auf.
Der Kaffee fließt nicht aus einem oder beiden Ausgüssen des Kaffeeauslaufs.	<ul style="list-style-type: none"> Die Löcher der Ausgüsse sind verstopft. 	<ul style="list-style-type: none"> Pulire i beccucci con uno stuzzicadenti.

PROBLEM	MÖGLICHE URSACHE	ABHILFE
Der Kaffee tritt zu langsam oder tröpfchenweise heraus.	<ul style="list-style-type: none"> Der Kaffee ist zu fein gemahlen. 	<ul style="list-style-type: none"> Den Drehknopf zur Einstellung des Mahlgrads um eine Position zur Nummer 7 hin nach rechts drehen, während das Mahlwerk in Betrieb ist (Abb. 7). Jeweils um eine Position vorrücken, bis eine zufriedenstellende Kaffeeausgabe erreicht wird. Die Wirkung ist erst nach 2 Kaffeeausgaben sichtbar (siehe Abschnitt „Einstellung des Mahlwerks“, S. 11).
Der Kaffee ist dünn und hat wenig Crema.	<ul style="list-style-type: none"> Der Kaffee ist zu grob gemahlen. 	<ul style="list-style-type: none"> Den Drehknopf zur Einstellung des Mahlgrads um eine Position zur Nummer 1 hin nach links drehen, während das Mahlwerk in Betrieb ist (Abb. 7). Jeweils um eine Position vorrücken, bis eine zufriedenstellende Kaffeeausgabe erreicht wird. Die Wirkung ist erst nach 2 Kaffeeausgaben sichtbar (siehe Abschnitt „Einstellung des Mahlwerks“, S. 11).
	<ul style="list-style-type: none"> Der Kaffee ist nicht geeignet. 	<ul style="list-style-type: none"> Einen für Espressomaschinen geeigneten Kaffee verwenden.
Der Kaffee fließt nicht aus den Ausgüssen des Kaffeeauslaufs sondern aus der Serviceklappe.	<ul style="list-style-type: none"> Die Löcher der Ausgüsse sind mit trockenem Kaffeepulver verstopft. 	<ul style="list-style-type: none"> Die Ausgüsse mit einem Zahnstocher, einem Schwamm oder einer Küchenbürste mit harten Borsten reinigen.
	<ul style="list-style-type: none"> Der Kaffeekanal in der Serviceklappe ist blockiert. 	<ul style="list-style-type: none"> Den Kaffeekanal sorgfältig reinigen, vor allem in der Nähe der Scharniere.
Die aufgeschäumte Milch hat große Blasen	<ul style="list-style-type: none"> Die Milch ist nicht kalt genug oder nicht teilentrahmt. 	<ul style="list-style-type: none"> Vorzugsweise sollte vollentrahmte bzw. teilentrahmte Milch mit Kühlschranktemperatur (etwa 5°C) verwendet werden. Sollte das Resultat dennoch nicht zufrieden stellend sein, versuchen Sie es mit einer anderen Milchmarke.
Die Milch ist nicht aufgeschäumt.	<ul style="list-style-type: none"> Der Milchaufschäumer ist verschmutzt. 	<ul style="list-style-type: none"> Die Reinigung wie im Abschnitt „Reinigung des Milchaufschäumers nach dem Gebrauch“ beschrieben ausführen.
Die Dampfausgabe bricht ab.	<ul style="list-style-type: none"> Eine Sicherheitsvorrichtung unterbricht die Dampfabgabe nach 3 Minuten. 	<ul style="list-style-type: none"> Abwarten, dann die Funktion Dampf erneut aktivieren.
Das Gerät schaltet sich nicht ein.	<ul style="list-style-type: none"> Der Netzstecker ist nicht an die Steckdose angeschlossen 	<ul style="list-style-type: none"> Den Netzstecker an die Steckdose anschließen.
	<ul style="list-style-type: none"> Der Hauptschalter (A2) ist nicht eingeschaltet. 	<ul style="list-style-type: none"> Den Hauptschalter auf Position I stellen (Abb. 3).
Wenn der Drehknopf Dampf/Heißwasser auf Position I gedreht wird, tritt kein Dampf/Heißwasser aus dem Milchaufschäumer aus	<ul style="list-style-type: none"> Die Löcher des Milchaufschäumers und/oder der Dampfdüse sind verstopft 	<ul style="list-style-type: none"> Den Milchaufschäumer wie im Abschnitt „Reinigung des Milchaufschäumers nach dem Gebrauch“ beschrieben reinigen.
Die Brüheinheit lässt sich nicht zur Reinigung herausnehmen.	<ul style="list-style-type: none"> Die Maschine ist eingeschaltet oder hat den Ausschaltvorgang noch nicht abgeschlossen. 	<ul style="list-style-type: none"> Die Brüheinheit kann nur herausgenommen werden, wenn die Maschine korrekt ausgeschaltet ist (siehe Abschnitt „Ausschaltung“).