



Scan the QR code to see the manual.



OWNER'S MANUAL

FRIDGE & FREEZER



Before beginning installation, read these instructions carefully. This will simplify installation and ensure that the product is installed correctly and safely. Leave these instructions near the product after installation for future reference.

ENGLISH

Refer to the owner's manual on LG website for more detailed information.



MFL72087002
Rev.01_040924

www.lg.com

Copyright © 2024 LG Electronics Inc. All Rights Reserved.

TABLE OF CONTENTS

This manual may contain images or content that may be different from the model you purchased.

This manual is subject to revision by the manufacturer.

SAFETY INSTRUCTIONS

READ ALL INSTRUCTIONS BEFORE USE.....	3
WARNING.....	3
CAUTION	9

INSTALLATION

Before Installation	12
Removing the Fridge and Freezer Door.....	13
Levelling and Door Alignment.....	15
Turning on the Power.....	15
Moving the Appliance for Relocation	15

OPERATION

Before Use	17
Product Features.....	19
Control Panel.....	20

MAINTENANCE

Cleaning	23
----------------	----

TROUBLESHOOTING

Before Calling for Service.....	24
---------------------------------	----

SAFETY INSTRUCTIONS

READ ALL INSTRUCTIONS BEFORE USE

The following safety guidelines are intended to prevent unforeseen risks or damage from unsafe or incorrect operation of the appliance. The guidelines are separated into **'WARNING'** and **'CAUTION'** as described below.

Safety Messages



This symbol is displayed to indicate matters and operations that can cause risk. Read the part with this symbol carefully and follow the instructions in order to avoid risk.



WARNING

This indicates that the failure to follow the instructions can cause serious injury or death.



CAUTION

This indicates that the failure to follow the instructions can cause the minor injury or damage to the product.

WARNING

WARNING

To reduce the risk of explosion, fire, death, electric shock, injury or scalding to persons when using this product, follow basic precautions, including the following:

Technical Safety

- This appliance can be used by children aged from 8 years and above and persons with reduced physical, sensory or mental capabilities or lack of experience and knowledge if they have been given supervision or instruction concerning use of the appliance in a safe way and understand the hazards involved. Children shall not play with the

4 SAFETY INSTRUCTIONS

appliance. Cleaning and user maintenance shall not be made by children without supervision.

- This appliance is not intended for use by persons (including children) with reduced physical, sensory or mental capabilities, or lack of experience and knowledge, unless they have been given supervision or instruction concerning use of the appliance by a person responsible for their safety. Children should be supervised to ensure that they do not play with the appliance.
- Children aged from 3 to 8 years are allowed to load and unload refrigerating appliances.
- This appliance is intended to be used in household and similar applications such as:
 - staff kitchen areas in shops, offices and other working environments;
 - farm houses and by clients in hotels, motels and other residential type environments;
 - bed and breakfast type environments;
 - catering and similar non-retail applications.
- This refrigerating appliance is not intended to be used as a built-in appliance.
- This appliance is not for use in portable or mobile installations, such as marine or RV uses, where it will be in motion while operating.



This symbol alerts you to flammable materials that can ignite and cause a fire if you do not take care.

- This appliance contains a small amount of isobutane refrigerant (R600a), but it is also combustible. When transporting and installing the appliance, care should be taken to ensure that no parts of the refrigerating circuit are damaged.
- The refrigerant and insulation blowing gas used in the appliance require special disposal procedures. Consult with service agent or a similarly qualified person before disposing of them.
- Do not damage the refrigerant circuit.

- If the power cord is damaged or the hole of the outlet socket is loose, it must be replaced. Do not use the power cord and contact an authorized service centre in order to avoid a hazard.
- Do not locate multiple portable socket-outlets or portable power supplies at the rear of the appliance.
- Securely plug the power plug in the outlet socket after completely removing any moisture and dust.
- Never unplug the appliance by pulling on the power cable. Always grip the power plug firmly and pull straight out from the outlet socket.
- Keep ventilation openings, in the appliance enclosure or in the built-in structure, clear of obstruction.
- Do not store explosive substances such as aerosol cans with a flammable propellant in this appliance.
- Do not tilt the appliance to pull or push it when transporting.
- When positioning the appliance, ensure the supply cord is not trapped or damaged.
- Do not use mechanical devices or other means to accelerate the defrosting process.
- Do not use a hair drier to dry the inside of the appliance or place a candle inside to remove the odours.
- Do not use electrical appliances inside the food storage compartments of the appliance, unless they are of the type recommended by the manufacturer.
- Make sure not to get a body part such as a hand or foot stuck while moving the appliance.
- Disconnect the power cord before cleaning the appliance interior or exterior.
- Do not spray water or inflammable substances (toothpaste, alcohol, thinner, benzene, flammable liquid, abrasive, etc.) over the interior or exterior of the appliance to clean it.
- Do not clean the appliance with brushes, cloths or sponges with rough surfaces or which are made of metallic material.

6 SAFETY INSTRUCTIONS

- Only qualified service personnel from LG Electronics service centre should disassemble, repair, or modify the appliance. Contact an LG Electronics customer information centre if you move and install the appliance in a different location.

Risk of Fire and Flammable Materials

- If a leak is detected, avoid any naked flames or potential sources of ignition and air the room in which the appliance is standing for several minutes. In order to avoid the creation of a flammable gas air mixture if a leak in the refrigerating circuit occurs, the size of the room in which the appliance is used should correspond to the amount of refrigerant used. The room must be 1 m² in size for every 8 g of R600a refrigerant inside the appliance.
- Refrigerant leaking out of the pipes could ignite or cause an explosion.
- The amount of refrigerant in your particular appliance is shown on the identification plate inside the appliance.

Installation

- This appliance should only be transported by two or more people holding the appliance securely.
- Install the appliance on a firm and level floor.
- Do not install the appliance in a damp and dusty place. Do not install or store the appliance in any outdoor area, or any area that is subject to weathering conditions such as direct sunlight, wind, rain, or temperatures below freezing.
- Do not place the appliance in direct sunlight or expose it to the heat from heating appliances such as stoves or heaters.
- Be careful not to expose the rear of the appliance when installing.
- Install the appliance in a place where it is easy to unplug the power plug of the appliance.
- Be careful not to let the appliance door fall during assembly or disassembly.

- Be careful not to pinch, crush, or damage the power cable during assembly or disassembly of the appliance door.
- Be careful not to point the power plug up or let the appliance lean against the power plug.
- Do not connect a plug adapter or other accessories to the power plug.
- Do not modify or extend the power cable.
- Ensure that the outlet socket is properly grounded, and that the earth pin on the power cord is not damaged or removed from the power plug. For more details on grounding, inquire at an LG Electronics customer information centre.
- This appliance is equipped with a power cord having an equipment-grounding conductor and a grounding power plug. The power plug must be plugged into an appropriate outlet socket that is installed and grounded in accordance with all local codes and ordinances.
- Never start up an appliance showing any signs of damage. If in doubt, consult your dealer.
- Dispose of all packaging materials (such as plastic bags and styrofoam) away from children. The packaging materials can cause suffocation.
- Do not plug the appliance into a multi socket adapter which does not have a power cable (mounted).
- The appliance should be connected to a dedicated power line which is separately fused.
- Do not use a multi socket outlet which is not properly grounded (portable). In case of using a properly-grounded multi socket outlet (portable), use the multi socket outlet with the current capacity of the power cord rating or higher and use the multi socket outlet only for the appliance.

Operation

- Do not use the appliance for any purpose (storage of medical or experimental materials or shipping) other than any domestic household food storage use.

8 SAFETY INSTRUCTIONS

- If water penetrates electrical parts of the appliance, disconnect power plug and contact an LG Electronics customer information centre.
- Unplug the power plug during a severe thunderstorm or lightning or when not in use for a long period of time.
- Do not touch the power plug or the appliance controls with wet hands.
- Do not bend the power cable excessively or place a heavy object on it.
- Immediately unplug the power plug and contact an LG Electronics customer information centre if you detect a strange sound, odour, or smoke coming from the appliance.
- Do not place hands or metallic objects inside the area emitting the cold air, cover or heat releasing grille on the back.
- Do not apply excessive force or impact to the back cover of the appliance.
- Be careful of nearby children when you open or close the appliance door. The door may bump the child and cause injury.
- Avoid the danger of children getting trapped inside the appliance. A child trapped inside the appliance can cause suffocation.
- Do not put animals, such as pets into the appliance.
- Do not place heavy or fragile objects, containers filled with liquid, combustible substances, flammable objects (such as candles, lamps, etc.), or heating devices (such as stoves, heaters, etc.) on the appliance.
- Do not place any electronic appliance (such as heater and mobile phone) inside the appliance.
- If there is a gas leakage (isobutane, propane, natural gas, etc.), do not touch the appliance or power plug and ventilate the area immediately. This appliance uses a refrigerant gas (isobutane, R600a). Although it uses a small amount of the gas, it is still combustible gas. Gas leakage during appliance transport, installation or operation can cause fire, explosion or injury if sparks are caused.

- Do not use or store flammable or combustible substances (ether, benzene, alcohol, chemical, LPG, combustible spray, insecticide, air freshener, cosmetics, etc.) near the appliance.
- This appliance incorporates an earth connection for functional purposes.
- Connect to potable water supply only.
 - If connected to a water supply, connect to a potable water supply only.
- Fill with potable water only.
 - If using an icemaker or dispenser water tank, make sure to fill it with potable water only.

Disposal

- When discarding the appliance, remove the door gasket while leaving the shelves and baskets in place and keep children away from the appliance.

CAUTION

CAUTION

To reduce the risk of minor injury to persons, malfunction, or damage to the product or property when using this product, follow basic precautions, including the following:

Installation

- After unpacking, check the appliance for any damage that may have occurred during transit.
- Wait for at least 3 to 4 hours in order to ensure the refrigerant circuit is fully efficient.
- Move the appliance carefully on sensitive floors to avoid damage to the floor.

10 SAFETY INSTRUCTIONS

Operation

- Do not touch frozen food or the metal parts in the freezer compartment with wet or damp hands. It may cause frostbite.
- Do not place glass containers, bottles or cans (especially those containing carbonated drinks) in the freezer compartment, shelves or ice bucket that will be exposed to temperatures below freezing.
- The tempered glass on the front side of the appliance door or the shelves can be damaged by an impact. If it is broken, do not touch it with hands.
- Do not hang from the appliance doors, storage room, shelf or climb up into it.
- Do not store an excessive amount of water bottles or containers for side dishes on the door baskets.
- Do not open or close the appliance door with excessive force.
- If the hinge of the appliance door is damaged or operates improperly, stop using the appliance and contact an authorized service centre.
- Prevent animals from nibbling on the power cable or water hose.
- Never eat frozen foods immediately after they have been taken out in the freezer compartment.
- Make sure not to get a hand or foot stuck upon opening or closing the appliance door or door in door.

Maintenance

- This appliance is equipped with maintenance-free LED interior light. Do not remove cover or LED lamp in any attempt to repair or change it. Contact an LG Electronics customer information centre.
- Do not clean glass shelves or covers with warm water when they are cold. They may shatter if exposed to sudden temperature changes.
- Do not insert the shelves upside down. The shelves may fall.
- To remove frost from the appliance, contact an LG Electronics customer information centre.

SAFETY INSTRUCTIONS 11

- Dispose of the ice inside the ice bucket in the freezer compartment during an extended power outage.

ENGLISH

12 INSTALLATION

INSTALLATION

Before Installation

Dimensions and Clearances

Too small of a distance from adjacent items may result in the degradation of freezing capability and increased electricity costs. When installing the appliance, a minimum distance of 100 mm must be maintained from all neighbouring walls.

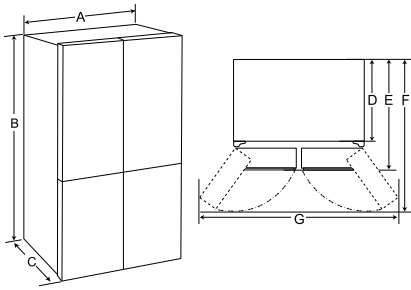

-	Type A (mm)
A	833
B	1 775
C	653
D	570
E	653
F	1 000
G	1 400

NOTE

- You can determine what type of appliance it is by looking at the label inside the appliance.

Ambient Temperature

- The appliance is designed to operate within a limited range of ambient temperatures, depending on the climate zone.
- The internal temperatures could be affected by the location of the appliance, the ambient temperature, the frequency of door opening and so on.
- The climate class can be found on the rating label.

Climate Class	Ambient Temperature Range °C
SN (Extended Temperate)	+10 - +32
N (Temperate)	+16 - +32
ST (Subtropical)	+16 - +38 / +18 - +38**
T (Tropical)	+10 - +43* / +16 - +43 / +18 - +43**

* Australia, India, Kenya

** Argentina

NOTE

- The appliances rated from SN to T are intended to be used at an ambient temperature between 10 °C and 43 °C.

Accessories

*1 This feature is only available on some models.



1 C-Clip (Snap Ring)*1

Removing the Fridge and Freezer Door

If your entrance door is too narrow for the appliance to pass through, remove the appliance doors and pass the appliance laterally.

⚠ WARNING

- Disconnect the power cord, house fuse or circuit breaker before installing, removing the doors, or cleaning the appliance. Failure to follow these instructions may result in death, fire or electric shock.

Removing the Hinge Cover

Remove the screws from the hinge cover at the top of the appliance. Lift the hook (not visible), located at the bottom of the front side of the cover with a flat-head screwdriver.

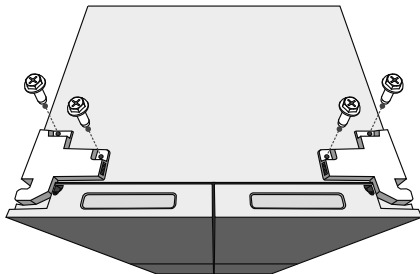

Removing the Left Fridge Door

1 Disconnect all wire harnesses. Unscrew the screws.

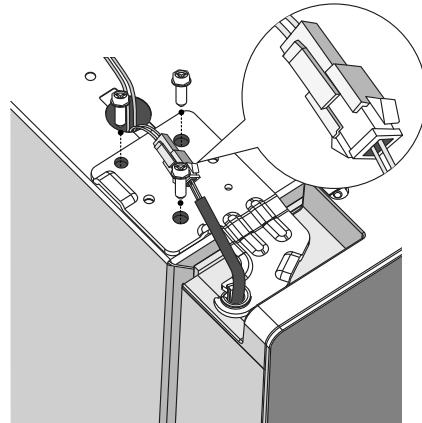

NOTE

- The number of wire harnesses may vary depending on the model.

2 Lift the door from the middle hinge pin and remove the door.

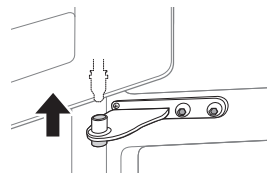

⚠ CAUTION

- Place the door, inside facing up, on a non-scratching surface.

14 INSTALLATION

Removing the Right Fridge Door

- 1 Disconnect all wire harnesses.

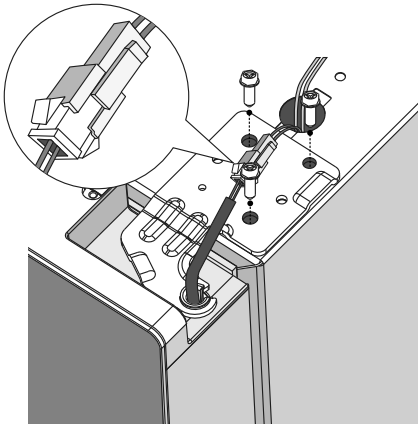

NOTE

- The number of wire harnesses may vary depending on the model.

- 2 Lift the right fridge door until it is free of the middle hinge assembly.

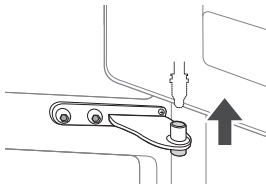

CAUTION

- Place the door on a non-scratching surface with the inner side facing up.

Removing the Freezer Door

- 1 Remove the two hinge bolts.

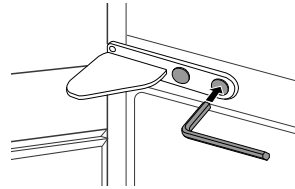

- 2 Twist the hinge to raise the pivoting end so that the door can be lifted off. Lift the door off the lower hinge pin and remove it.

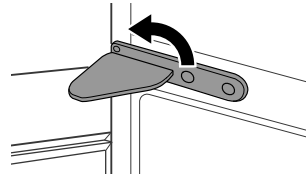

- 3 Remove the door by lifting it off the lower hinge pin.

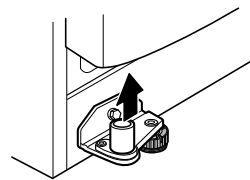

Refitting the Fridge and Freezer Door

Refit the doors in the reverse sequence of their removal once the appliance has been passed through all access doors.

Levelling and Door Alignment

Before Beginning

When the appliance doors appear to be uneven, follow the instructions below to align the doors.

Levelling the Appliance

The appliance has two front levelling legs. Adjust the legs to alter the tilt from front to back or side to side. If the appliance seems unsteady, or the doors do not close easily, adjust the appliance's tilt using the instructions below.

It is quite normal for the appliance to have a backward lean even when the front legs are turned all the way.

Adjusting procedures:

- Turn the feet clockwise to raise the fridge.
- Turn the feet counterclockwise to lower the fridge.
- Adjust the right and left feet based on the procedures above to a horizontal level.

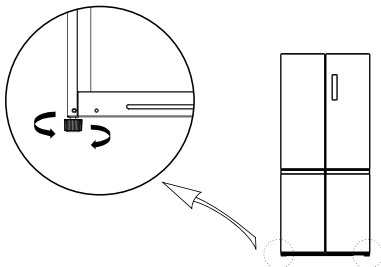

NOTE

- Levelling the doors may not be possible when the floor is not level, or is of weak or poor construction.
- The refrigerator is heavy and should be installed on a rigid, flat and solid surface.
- Some timber flooring may cause levelling difficulties if it flexes excessively.

Door Alignment for Fridge Door

If the door is too low, lift the door up and use a pair of long nose pliers to insert C-Clips until both doors are level.

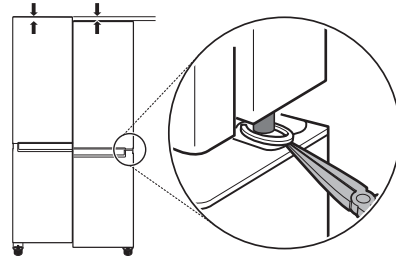

Turning on the Power

Connecting the Appliance

To turn on the appliance, connect the power plug into the outlet socket. Do not double up with other appliances on the same outlet.

NOTE

- After connecting the power supply cord (or plug) to the outlet, wait 3 or 4 hours before you put food into the appliance. If you add food before the appliance has cooled completely, your food may spoil.
- To turn off the appliance, disconnect the power plug from the outlet socket.

Moving the Appliance for Relocation

Moving the Appliance

- 1 Remove all food from inside the appliance.
- 2 Fix the power plug.
 - Models with a power plug hook:

16 INSTALLATION

Pull the power plug out, insert and fix it into the power plug hook at the rear or on top of the appliance.

- Models without a power plug hook:
Pull the power plug out and fix the power supply cable with a tape to the side of the appliance where the power socket is located at the installation site.

3 Tape parts such as shelves and the door handle to prevent from falling off while moving the appliance.

4 Move the appliance with more than two people carefully. When transporting the appliance over a long distance, keep the appliance upright.

⚠ CAUTION

- Move the appliance carefully on sensitive floors to avoid damage to the floor.
 - Use cardboard, floor mat or carpet to prevent scratches on the floor when installing or moving the appliance.
 - Do not move the appliance in zigzags.

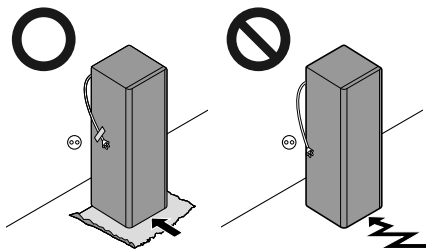

5 After installing the appliance, connect the power plug into a mains outlet socket and switch it on.

OPERATION

Before Use

Notes for Operation

- Users should keep in mind that frost can form if the door is not closed completely or if the humidity is high during the summer.
- Ensure there is sufficient space between food stored on the shelf or door basket to allow the door to close completely.
- Opening the door for long periods can cause a significant increase of the temperature in the compartments of the appliance.
- If the refrigerating appliance is left empty for long periods, switch off, defrost, clean, dry, and leave the door open to prevent mould developing within the appliance.
- Note that a temperature rise after defrosting has a permissible range in the appliance specifications. If you wish to minimise the impact on the food storage due to a temperature rise, seal or wrap the stored food in several layers.

Door Open Alarm

This feature is only available on some models. The alarm sounds if the door is left open or not completely closed.

NOTE

- Contact the LG Electronics customer information centre if the alarm sound continues even after closing all doors.

Failure Detection

The appliance can automatically detect problems during the operation.

NOTE

- If a problem is detected, the appliance may not operate and an error code is displayed even when any button is pressed.

- If an error code is indicated on the display, do not turn off the power. Immediately contact the LG Electronics customer information centre and report the error code. If you turn off the power, the repair technician from the our information centre may have difficulty finding the problem.

Suggestion for Energy Saving

- For the most efficient use of energy, keep all inner parts (e.g. door baskets, drawers and shelves) on their original location.
- Ensure there is sufficient space between stored foods. This allows cold air to be circulated evenly and lowers electricity bills.
- Store hot food only after it has cooled in order to prevent dew or frost.
- When storing food in the freezer compartment, set the freezer temperature lower than the temperature indicated on the food.
- Do not set the temperature of the appliance lower than needed.
- Do not put food near the temperature sensor of the fridge compartment. Keep a distance of at least 3 cm from the sensor.

Storing Foods Effectively

- Food may freeze or spoil if stored at the wrong temperature. Set the refrigerator to the correct temperature for the food being stored.
- Store frozen food or refrigerated food inside sealed containers.
- Check the expiration date and label (storage instructions) before storing food in the appliance.
- Do not store food for a long period of time if it spoils easily at a low temperature.
- Do not place unfrozen food in direct contact with food that is already frozen. It could be necessary to reduce the quantity to be frozen if freezing every day is anticipated.

18 OPERATION

- Place the refrigerated food or frozen food in each fridge or freezer compartment immediately after purchasing.
- Store raw meat and fish in suitable containers in the refrigerator, so that it is not in contact with or drip onto other food.
- Refrigerated foods and other food items can be stored on top of the vegetable drawer.
- Avoid refreezing any food which has been completely thawed. Freezing any food which has been completely thawed again will lower its taste and nutrition.
- Do not overfill the appliance. Cold air can not circulate properly if the appliance is overfilled.
- Cool hot food before storing. If too much hot food is placed inside, the internal temperature of the appliance can increase and negatively affect other foods stored in the appliance.
- If you set an excessively low temperature for food, it may become frozen. Do not set a temperature lower than the required temperature for the food to be stored correctly.
- If there are chill compartments in the appliance, do not store vegetables and fruits with higher moisture content in the chill compartments as they may freeze due to the lower temperature.
- In the event of a blackout, call the electricity company and ask how long it is going to last.
 - You should avoid door openings while the power is off.
 - When the power supply gets back to normal, check the condition of the food.

- To get better air circulation, insert all inner parts like baskets, drawers, and shelves.

Freezing the Maximum Amount of Food

If large quantities of food are to be stored, all the freezer drawers should be taken out of the appliance except the bottom one and the food shall be stacked directly on the freezer compartment.

⚠ CAUTION

- To remove the drawers, first remove the food from drawers and then pull out the drawers carefully. Not doing so could cause injury or damage to the drawers.

NOTE

- The shape of each drawer may be different, insert in the right position.

Maximum Freezing Capacity

- For maximum freezing capacity, set the freezer temperature to the coldest temperature setting.
- **Super Freeze** function will allow the freezer to reach its maximum freezing capacity. This generally takes up to 43 hours and automatically switches off.
- **Super Freeze** must be switched on for 5 hours before fresh products are placed in the freezer compartment.
- To freeze food items quickly, store the food on the top freezer trays. Food items will freeze most quickly on the freezer trays.

Product Features

The appearance or components of the appliance may differ from model to model.

Food Storage Compartments

Storing Food in the Fridge Compartment

- Shelf
 - Store refrigerated foods and other food items.
 - Store the foods with higher moisture content at the front of the shelf.
- Fridge Drawer
 - Keeps fruits and vegetables fresh.
- Door Basket
 - Store small packages of refrigerated foods, drinks and sauce containers.

Storing Food in the Freezer Compartment

- Freezer Tray
 - Stores small packaged frozen food or frequently-used foods. The sliding trays allow easy access and convenience of use.
- Freezer Drawer
 - Stores frozen food for longer storage.

NOTE

- For more information about other compartments, visit lg.com and download owner's manuals.

20 OPERATION

Control Panel

The actual control panel may differ from model to model.

Control Panel and Functions

*1 This feature is only available on some models.

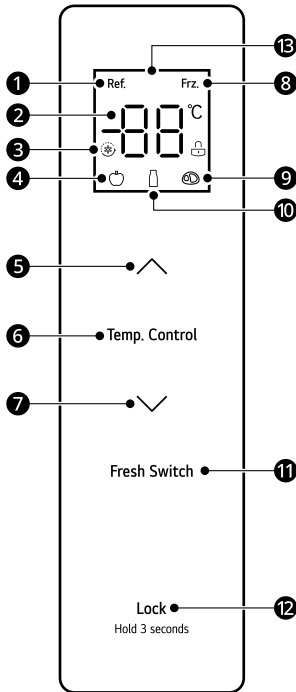

- ❶ Refrigerating Icon
- ❷ Temperature Display
- ❸ Super Cool/Freeze Icon
- ❹ Fruit/Vegetable Icon
- ❺ Temperature Up Button
- ❻ Temp. Control
Temperature zone selection button
- ❼ Temperature Down Button
- ❽ Freezer Icon
- ❾ Meat Icon
- ❿ Drink Icon
- ⓫ Fresh Switch

Press the button to adjust the setting temperature of the various temperature compartment.

❿ LOCK

Lock/Unlock Button

⓫ Display

Operation instructions

Display

- When the fridge is turned on, the display screen lights up for 3 seconds and the alarm sounds.
- The default fridge and freezer temperatures are 4 °C and -18 °C.
- When the error occurs, the display shows the error code (refer to the **Error Indication** section).
- Under normal circumstances, if there is no operation on the display panel or door opening action within 30 seconds, then the display is locked.

Lock / Unlock

This locks the buttons on the control panel.

- To lock the control panel buttons, press and hold the **LOCK** button ❿ for 3 seconds in the unlocked state until the function is activated.
- To disable the function, press and hold the **LOCK** button ❿ for 3 seconds until the function is deactivated.

Setting the temperature of the refrigerating compartment

- Press the **Temp. Control** button to choose the setting temperature zone of the refrigerating compartment, and then press **▲** or **▼** to adjust the setting temperature of the refrigerating compartment.
- The temperature setting range for the refrigerating compartment is between 2 °C and 8 °C.

Setting the temperature of the freezer compartment

- Press the **Temp. Control** button to choose the setting temperature zone of the freezer compartment, and then press **▲** or **▼** to adjust the setting temperature of the freezer compartment.
- The temperature setting range for the freezer compartment is between -24 °C and -16 °C.

Setting the temperature of the variable temperature compartment

Press the **Fresh Switch** button to adjust the setting temperature of the compartment.

- Fruit/Vegetable: suitable for storing all kinds of fruits and vegetables
- Drink: suitable for storing dry goods and drinks
- Meat: suitable for a small amount of meat stored for 1-2 days

Setting the Super Cool and Super Freeze mode

- Super Cool mode
 - To set the Super Cool mode, press the temperature down button (**▼**) after the temperature of the refrigeration compartment is adjusted to 2 °C. In the Super Cool mode, the temperature of the refrigerating compartment is automatically set to 2 °C.
 - The Super Cool mode automatically exits after 6 hours. To disable the mode manually, press the temperature up button (**▲**). After exiting the Super Cool mode, the temperature of the refrigeration compartment will automatically return to the temperature set before the mode.
- Super Freeze mode

This function can quickly freeze a large amount of ice or frozen foods.

 - To set the Super Freeze mode, press the temperature down button (**▼**) after the temperature of the freezer compartment is adjusted to -24 °C. In the Super Freeze mode,

the temperature of the freezer compartment is automatically set to -24 °C.

- The Super Freeze mode automatically exits after 43 hours. To disable the mode manually, press the temperature up button (**▲**). After exiting the Super Freeze mode, the temperature of the freezer compartment will automatically return to the temperature set before the mode.

Shabbath mode

- To set the Shabbath mode, unlock the fridge, and then press the **▼** button and the **LOCK** button at the same time for 4 seconds.
- To disable the mode, press any button to exit.

In Shabbath mode:

- Control control and lights remain off, and the alarm is disabled.
- The fridge cools normally.
- Compressor and fan motor status does not change within five minutes of the door opening.

Error Indication

The appliance can automatically detect problems during the operation.

- If a problem is detected, the appliance may not operate and an error code is displayed even when any button is pressed.
- If an error code is indicated on the display, do not turn off the power. Immediately contact the LG Electronics customer information centre and report the error code. If you turn off the power, the repair technician from the our information centre may have difficulty finding the problem.

Error Code	Description
E1	Temperature sensor failure in the fridge compartment
E2	Temperature sensor failure in the freezer compartment
E3	Temperature sensor failure in the variable temperature compartment

22 OPERATION

Error Code	Description
E4	Defrosting sensor failure in the fridge compartment
E5	Freezing defrost sensor detection circuit error
E6	Communication Error
E7	Circulation of temperature detection circuit error
EH	Moisture sensor error

NOTE

- For optimal food preservation, increasing or decreasing 1 °C from the default temperature is recommended for each compartment.
 - The control panel automatically turns off for energy saving.
 - If there is any finger or skin contacts to the control panel while cleaning it, the button function may operate.
 - The actual inner temperature varies depending on the food status, as the indicated setting temperature is a target temperature, not actual temperature within the appliance.
 - In the event of a power outage, the operating state is immediately locked and remains until connecting the power again.
-

MAINTENANCE

Cleaning

General Cleaning Tips

- Performing manual defrosting, maintenance or cleaning of the appliance while food is stored in the freezer can raise the temperature of the food and reduce its storage life.
- Regularly clean any surfaces that can come in contact with food.
- When cleaning the inside or outside of the appliance, do not wipe it with a rough brush, toothpaste, or flammable materials. Do not use cleaning agents containing flammable substances. This may cause discolouration or damage to the appliance.
 - Flammable substances: alcohol (ethanol, methanol, isopropyl alcohol, isobutyl alcohol, etc.), thinner, bleach, benzene, flammable liquid, abrasive, etc.
- After cleaning, check if the power cable is damaged.

Cleaning the Exterior

- When cleaning the outside air vents of the appliance by means of vacuuming, then the power cord should be unplugged from the outlet to avoid any static discharge that can damage the electronics or cause an electric shock. Regular cleaning of the rear and side ventilation covers is recommended to maintain reliable and economical operation of the unit.
- Keep the air vents on the exterior of the appliance clean. Blocked air vents can cause fire or appliance damage.
- For the appliance exterior, use a clean sponge or soft cloth and a mild detergent in warm water. Do not use abrasive or harsh cleaners. Dry thoroughly with a soft cloth. Do not use contaminated cloths when cleaning the stainless steel doors. Always use a dedicated cloth and wipe in the same direction as the grain. This helps reduce surface staining and tarnishing.

Cleaning the Interior

- When removing a shelf or drawer from inside the appliance, remove all stored foods from the shelf or drawer to prevent injury or damage to the appliance. Otherwise, injury may occur due to the weight of stored foods.
- Detach the shelves and drawers and clean them with water, and then dry them sufficiently, before replacing them.
- Regularly wipe the door gaskets with a wet soft towel.
- Door basket spills and stains should be cleaned as they can compromise storage ability of the basket and could even be damaged.
- Never clean the shelves or containers in the dishwasher. The parts may become deformed due to the heat.
- The automatic defrosting system in the appliance ensures that the compartment remains free of ice buildup under normal operating conditions. Users do not need to defrost it manually.

ENGLISH

Cleaning the Condenser Cover

Use a vacuum cleaner with a brush to clean the condenser cover and vents. Do not remove the panel covering the condenser coil area. We strongly recommend that this be done every 12 months to maintain operating efficiency. Failing to do so could cause loss of cooling, higher energy usage and compressor overheating.

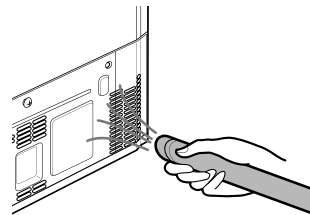

24 TROUBLESHOOTING

TROUBLESHOOTING

Before Calling for Service

Customer Care and Service

Contact an LG Electronics customer information centre.

- To find information on LG authorized service centre, visit our website at www.lg.com.
- Only qualified service personnel from LG authorized service centre should disassemble, repair, or modify the appliance.
- The minimum warranty period of this refrigerating appliance is 24 months.
- Spare parts referenced in Regulation EU 2019/2019 are available for 7 years (only door gaskets are available for 10 years).
- To purchase spare parts, contact an LG Electronics customer information centre or our website at www.lg.com.

NOTE

- Regulation EU 2019/2019, valid from 1st March 2021, is related to the Energy Efficiency classes by Regulation EU 2019/2016.
- For more information about the energy efficiency of the appliance, visit <https://eprel.ec.europa.eu> and search using the model name (valid from 1st March 2021).
- Scan the QR code on the energy label supplied with the appliance, which provides a web link to the information related to the performance of the appliance in the EU EPREL database. Keep the energy label for reference and all other documents supplied with the appliance (valid from 1st March 2021).
- The model name can be found on the rating label of the appliance.
- This product contains a light source of energy efficiency class G.

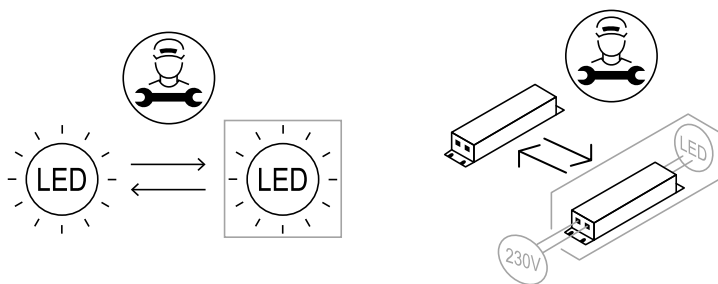



Сканирайте QR кода,
за да видите ръководството.



РЪКОВОДСТВО ЗА ЕКСПЛОАТАЦИЯ

ХЛАДИЛНИК И

ФРИЗЕР



Преди началото на монтажа прочетете внимателно тези инструкции. Това ще го опрости и ще гарантира, че продуктът е монтиран правилно и безопасно. Оставете тези инструкции близо до продукта след монтажа за бъдещи справки.

БЪЛГАРСКИ

Вижте ръководството за експлоатация на уебсайта на LG за по-подробна информация.

www.lg.com

Copyright © 2024 LG Electronics Inc. Всички права запазени.

СЪДЪРЖАНИЕ

Това ръководство може да съдържа изображения или съдържание, различно от модела, който сте закупили.

Ръководството подлежи на редакция от производителя.

ИНСТРУКЦИИ ЗА БЕЗОПАСНОСТ

ПРОЧЕТЕТЕ ВСИЧКИ ИНСТРУКЦИИ ПРЕДИ УПОТРЕБА.....	3
ПРЕДУПРЕЖДЕНИЕ	3
ВНИМАНИЕ	10

МОНТИРАНЕ

Преди монтиране.....	12
Сваляне на вратите на хладилника и фризера	13
Нивелиране и изравняване на вратата	15
Включване в електрозахранването	15
Преместване на уреда на друго място	16

ЕКСПЛОАТАЦИЯ

Преди употреба	17
Характеристики на изделието.....	20
Контролен панел.....	21

ПОДДРЪЖКА

Почистване.....	24
-----------------	----

ОТСТРАНЯВАНЕ НА НЕИЗПРАВНОСТИ

Преди да се обадите на сервизния център.....	26
--	----

ИНСТРУКЦИИ ЗА БЕЗОПАСНОСТ

ПРОЧЕТЕТЕ ВСИЧКИ ИНСТРУКЦИИ ПРЕДИ УПОТРЕБА

Насоките за безопасност по-долу имат за цел да предотвратят непредвидени рискове или увреждане поради опасна или неправилна употреба на уреда.

Насоките са разделени в графи „**ПРЕДУПРЕЖДЕНИЕ**“ и „**ВНИМАНИЕ**“, както е описано по-долу.

БЪЛГАРСКИ

Съобщения във връзка с безопасността



Този символ е използван за посочване на фактори и употреби, които могат да носят риск. Прочетете внимателно частта, обозначена с този символ, и следвайте инструкциите, за да избегнете рисковете.



ПРЕДУПРЕЖДЕНИЕ

Това показва, че неспазването на инструкциите може да причини сериозни наранявания или смърт.



ВНИМАНИЕ

Това показва, че неспазването на инструкциите може да причини леки наранявания или да нанесе повреда на продукта.

ПРЕДУПРЕЖДЕНИЕ

▲ ПРЕДУПРЕЖДЕНИЕ

За да намалите риска от пожар, токов удар или наранявания на хора при употреба на продукта, трябва да се спазват основните предпазни мерки, включително и следните :

Техническа безопасност

- Уредът може да се използва от деца на възраст над 8 години и лица с намалени физически, сензорни или умствени

4 ИНСТРУКЦИИ ЗА БЕЗОПАСНОСТ

способности или липса на опит и знания, ако са под наблюдение или да получават инструкции относно употребата на уреда по безопасен начин, разбирайки възможните опасности. Деца не трябва да си играят с уреда. Почистването и поддръжката не трябва да се извършват от деца без надзор.

- Уредът не е предназначен за използване от хора (включително деца) с ограничени физически, сетивни или умствени способности или липса на опит и познания, освен ако не са наблюдавани или инструктирани относно употребата на уреда от лице, отговорно за тяхната безопасност. Децата трябва да се наблюдават, за да се гарантира, че не си играят с уреда.
- Деца на възраст от 3 до 8 години могат да зареждат и изпразват хладилния уред.
- Този уред е предназначен за използване в домакински и подобни приложения, като например:
 - кухненски зони за персонала в магазини, офиси и друга работна среда;
 - къщи в земеделски стопанства и от клиенти в хотели, мотели и друг вид жилищно настаняване;
 - настаняване от типа легло и закуска;
 - кетъринг и подобни приложения, които не са предназначени за търговия на дребно.
- Този хладилен уред не е предназначен да се използва като вграден уред.
- Уредът не трябва да се използва в преносими или мобилни инсталации, като например в морето или кемпери/каравани, където ще бъде в движение, докато работи.



Този символ предупреждава за запалими материали, които могат да се възпламенят и да причинят пожар, ако не внимавате.

- Този уред съдържа малко количество от хладилния агент изобутан (R600a), но то също е запалимо. Когато транспортирате

и монтирате уреда, следва да внимавате да не повредите някоя част от хладилния кръг.

- Необходима е специална процедура по изхвърляне на хладилния агент и на изолацията, отделяща газ, използвани в уреда. Консултирайте се с техник или друго подобно квалифицирано лице, преди да ги изхвърлите.
- Не повреждайте хладилния кръг.
- Ако захранващият кабел е повреден или отворът на контакта е разхлабен, той трябва да се смени. Не използвайте захранващия кабел и се свържете с упълномощен сервизен център, за да избегнете опасност.
- Не разполагайте разклонители с няколко гнезда или преносими захранващи устройства откъм задната страна на уреда.
- Включете добре щепсела на захранващия кабел в контакта, след като премахнете изцяло всякаква влага и прах.
- Никога не изключвайте уреда, като дърпате захранващия кабел. Винаги хващайте щепсела здраво и дърпайте направо от контакта.
- Не поставяйте прегради пред вентилационните отвори в преградните стени на уреда или във вграденото тяло.
- Не съхранявайте взривни вещества, като аерозолни флакони със запалим газ, в уреда.
- Не накланяйте уреда, за да го придърпате или избутате по време на транспорт.
- Когато позиционирате уреда, уверете се, че захранващият кабел не е затиснат или повреден.
- Не използвайте механични уреди или други средства, за да ускорите процеса на размразяване.
- Не използвайте сешоар, за да изсушите вътрешността на уреда, и не поставяйте свещ вътре, за да премахнете миризмите.
- Не използвайте електрически уреди в отделенията за съхранение на храна в уреда, освен ако не са от типа, препоръчан от производителя.

6 ИНСТРУКЦИИ ЗА БЕЗОПАСНОСТ

- Внимавайте да не притискате части от тялото (напр. крак или ръка), докато премествате уреда.
- Изключете захранващия кабел, преди да почистите уреда отвътре или отвън.
- Не пръскайте вода или запалителни вещества (паста за зъби, алкохол, разреждител, бензол, запалими течности, абразиви и т.н.) за почистване на уреда отвън или отвътре.
- Не почиствайте уреда с четки, кърпи или гъби с груби повърхности или такива, направени от метален материал.
- Само упълномощен сервизен персонал от сервизния център на LG Electronics може да разглобява, поправя или модифицира уреда. Свържете се с център за информация за клиенти на LG Electronics, ако премествате и инсталирате уреда на друго място.

Риск от пожар и запалими материали

- Ако има установен теч, избягвайте открити пламъци или потенциални запалими източници и проветрете стаята, в която се намира уредът, за няколко минути. За да избегнете образуването на въздушна смесица със запалим газ, ако се появи теч в хладилния кръг, размерът на помещението, в което се използва уредът, трябва да съответства на количеството използван хладилен агент. Помещението трябва да е с размер 1 m² за всеки 8 g хладилен агент R600a в уреда.
- Хладилен агент, който изтича от тръбите, би могъл да се запали или да предизвика експлозия.
- Количеството хладилен агент за вашия конкретен уред е посочено на идентификационната табела в уреда.

Монтиране

- Този уред трябва да се транспортира само от двама или повече души, които го държат здраво.
- Поставете уреда върху стабилен и равен под.
- Не монтирайте уреда на влажно и прашно място. Не монтирайте или съхранявайте уреда на открито място или на място, което е

изложено на атмосферни условия като директна слънчева светлина, вятър, дъжд или температури под нулата.

- Не поставяйте уреда на пряка слънчева светлина и не го излагайте на топлина от нагревателни уреди, като печки или отоплителни тела.
- Внимавайте да не излагате задната част на уреда при монтаж.
- Поставете уреда на място, където щепселът му да може лесно да се изважда от контакта.
- Внимавайте вратата на уреда да не падне по време на сглобяване или разглобяване.
- Внимавайте да не пробие, смачкате или повредите кабела при сглобяване или разглобяване на вратата на уреда.
- Внимавайте да не извъртате захранващия щепсел нагоре и да не оставяте уреда да лежи върху него.
- Не свързвайте адаптер или други приспособления към контакта.
- Не променяйте и не удължавайте електрическия кабел.
- Уверете се, че контактът е правилно заземен и че заземяващият щифт върху електрическия кабел не е повреден или изваден от щепсела. За повече информация относно заземяването, попитайте в центъра за информация за клиенти на LG Electronics.
- Този уред е оборудван със захранващ кабел с проводник за заземяване на оборудването и със заземяващ щепсел. Щепселът трябва да бъде включен в подходящ контакт, който е монтиран и заземен в съответствие с всички местни кодекси и наредби.
- Никога не включвайте уред, който дава признаци на повреда. Ако имате съмнения, консултирайте се с вашия доставчик.
- Изхвърлете целия опаковъчен материал (като пластмасови чанти и стиропор) далече от деца. Опаковъчните материали могат да причинят задушаване.
- Не включвайте уреда в многоходов адаптер, който няма захранващ кабел (вграден).
- Уредът трябва да се свърже към самостоятелна електрическа линия с отделен предпазител.

8 ИНСТРУКЦИИ ЗА БЕЗОПАСНОСТ

- Не използвайте разклонител, който не е правилно заземен (преносим). В случай че използвате правилно заземен разклонител (преносим), използвайте разклонителя с допустимото токово натоварване на ذخранващия кабел или повисоко и го използвайте само за уреда.

Експлоатация

- Не използвайте уреда за каквито и да е цели (съхранение на медицински или експериментални материали или за пренос), различни от тези за съхранение на храни в домакинството.
- Ако в електрическите части на уреда проникне вода, разкачете щепсела и се свържете с център за информация за клиенти на LG Electronics.
- Изваждайте щепсела при силна гръмотевична буря, при светкавици или когато уредът не е в употреба за дълго време.
- Не пипайте щепсела или средствата за управление на уреда с мокри ръце.
- Не огъвайте прекалено много ذخранващия кабел и не поставяйте тежки предмети върху него.
- Незабавно извадете щепсела от контакта и се свържете с център за информация за клиенти на LG Electronics, ако установите необичаен шум, мирис или дим, идващи от уреда.
- Не поставяйте ръцете си или метални предмети в зоната, от която излиза студеният въздух, върху капака или решетката, излъчваща топлина в задната част.
- Не прилагайте прекомерна сила или натиск към задната стена на уреда.
- Внимавайте, ако наблизо има деца, когато отваряте или затваряте вратата на уреда. Вратата може да бутне децата и да причини нараняване. Не позволявайте на никого да се люлее на която и да е врата, тъй като това може да доведе до преобръщане на уреда и да причини сериозно нараняване.
- Внимавайте за опасността от затваряне на деца в уреда. Дете, затворено в уреда, може да се задуши.

- Не поставяйте в уреда животни, например домашни любимци.
- Не поставяйте тежки или чупливи предмети, съдове с течности, запалими вещества, лесно възпламеними предмети (напр. свещи, лампи и т.н.) или нагревателни уреди (печки, радиатори и т.н.) върху уреда.
- Не поставяйте друг електронен уред (като нагревател или мобилен телефон) в уреда.
- Ако е налице изтичане на газ (изобутан, пропан, природен газ и др.), не пипайте уреда, не включвайте веднага в захранването и незабавно проветрете мястото. Този уред използва охладителен газ (изобутан, R600a). Макар и да използва малко количество газ, той все пак е запалим. Изтичането на газ по време на транспортиране на уреда, при монтаж или при работа, може да причини пожар, експлозия или нараняване, ако се появят искри.
- Не използвайте и не съхранявайте запалителни или горивни субстанции (етер, бензол, алкохол, химикали, втечен въглеродороден газ, горивен спрей, инсектициди, ароматизатори за въздух, козметика и др.) в близост до уреда.
- Този уред включва заземяваща връзка за функционални цели.
- Свързвайте само с източник на питейна вода.
 - Ако се свързва с водопровод, свързвайте само с водопровод за питейна вода.
- Пълнете само с питейна вода.
 - Ако използвате ледогенератор или резервоар за вода с дозатор, внимавайте да ги пълните само с питейна вода.

Изхвърляне

- Когато изхвърляте уреда, свалете гарнитурата на вратата, оставете рафтовете и кошниците на място и не позволявайте на децата да се доближават до уреда.

10 ИНСТРУКЦИИ ЗА БЕЗОПАСНОСТ

ВНИМАНИЕ

ВНИМАНИЕ

За намаляване на риска от незначително нараняване на лица, неправилна работа или повреда на продукта или материални щети, спазвайте основните предпазни мерки, включително:

Монтиране

- След разопаковането проверете уреда за повреди, които може да са възникнали по време на транспортирането.
- Изчакайте поне 3 до 4 часа, за да сте сигурни, че хладилната верига е напълно ефективна.
- Премествайте внимателно уреда върху чувствителни подове, за да избегнете повреда на пода.

Експлоатация

- Не докосвайте с мокри или влажни ръце замразена храна или металните части в отделението на фризера. Това може да доведе до замръзване.
- Не поставяйте стъклени съдове, бутилки или кенове (особено такива с газирани напитки) в камерата, на рафтове или в кофичката за лед, където ще бъдат изложени на температури под точката на замръзване.
- Закаленото стъкло в предната част на вратата на уреда или на рафтовете може да се повреди при удар. Не го пипайте с ръце, ако се счупи.
- Не се облягайте на вратите на уреда, на мястото за съхранение или на даден рафт и не се катерете върху тях.
- Не съхранявайте прекалено голямо количество бутилки с вода или съдове за гарнитура в кошниците на вратата.
- Не отваряйте и не затваряйте вратата на уреда с прекомерна сила.

- Ако пантата на вратата на уреда е повредена или работи неправилно, прекратете употребата и се свържете с упълномощен сервизен център.
- Не позволявайте на животни да дъвчат хранващия кабел или маркуча за водата.
- Никога не яжте замразени храни веднага след като са били извадени от фризера.
- Внимавайте да не притиснете ръка или крак при отваряне или затваряне на вратата или Врата във врата на уреда.

Поддръжка

- Този уред е оборудван отвътре с LED светлина, която не изисква поддръжка. Не сваляйте капака или LED лампата при опит за поправка или смяна. Свържете се с информационен център за клиенти на LG Electronics.
- Не почиствайте стъклените рафтове или покрития с топла вода, ако са студени. Те могат да се счупят, ако се излагат на резки температурни промени.
- Не поставяйте рафтовете обърнати. Така могат да паднат.
- За да премахнете замразяванията от уреда, свържете се с центъра за информация за клиенти на LG Electronics.
- Изхвърлете леда от кофичката за лед във фризера при продължително спиране на електрозахранването.

12 МОНТИРАНЕ

МОНТИРАНЕ

Преди монтиране

Размери и отстояния

Твърде малкото разстояние от съседни елементи може да доведе до влошаване на способността за замразяване и увеличаване на разходите за електроенергия. При монтажа на уреда трябва да се спазва минимално разстояние от 100 mm от всички съседни стени.

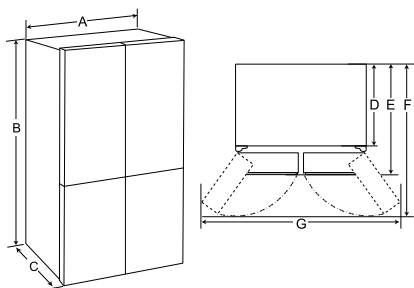

-	Тип А (мм)
A	833
B	1 775
C	653
D	570
E	653
F	1 000
G	1400

ЗАБЕЛЕЖКА

- Можете да определите какъв е типът уред, като погледнете етикета вътре в него.

Околна температура

- Уредът е предназначен за работа в ограничен температурен диапазон в зависимост от климатичната зона.
- Температурата в уреда може да бъде повлияна от местоположението му, околната температура, честотата на отваряне на вратата и т.н.
- Климатичният клас може да се види на етикета с данни.

Климатичен клас	Диапазон на околната температура в °C
SN (Разширен умерен)	+10 - +32
N (Умерен)	+16 - +32
ST (Субтропичен)	+16 - +38 / +18 - +38**
T (Тропичен)	+10 - +43* / +16 - +43 / +18 - +43**

* Австралия, Индия, Кения

** Аржентина

ЗАБЕЛЕЖКА

- Уредите с категория от SN до T са предназначени за използване при температура на околната среда от 10°C до 43°C.

Акcesoари

*1 Тази характеристика се предлага само в някои модели.



1 С-образен стягащ пръстен (пружинен пръстен)*1

Сваляне на вратите на хладилника и фризера

Ако вашата входна врата е твърде тясна и уредът не може да премине през нея, свалете вратите на уреда и прекарайте уреда странично.

⚠ ПРЕДУПРЕЖДЕНИЕ

- Разкачете електрическия кабел, бушона или прекъсвача на веригата, преди да свалите врата или да почистите уреда. Неспазването на тези инструкции може да доведе до смърт, пожар или електрически удар.

Сваляне на капака на пантата

Отстранете винтовете от капака на пантата в горната част на уреда. Повдигнете куката (не се вижда), разположена в долната част на предната страна на капака, с плоска отвертка.

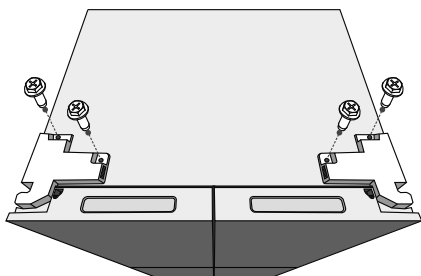

Изваждане на лявата врата на хладилника

1 Разкачете всички кабелни връзки. Развийте винтовете.

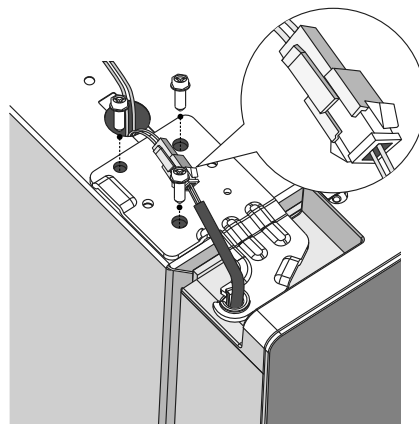

ЗАБЕЛЕЖКА

- Броят на кабелните връзки може да варира в зависимост от модела.

2 Повдигнете вратата от оста на средната панта и я отстранете.

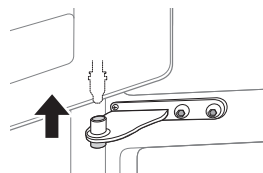

⚠ ВНИМАНИЕ

- Поставете вратата с вътрешната ѝ част нагоре върху недраскаща повърхност.

14 МОНТИРАНЕ

Изваждане на дясната врата на хладилника

- 1 Разкачете всички кабелни връзки.

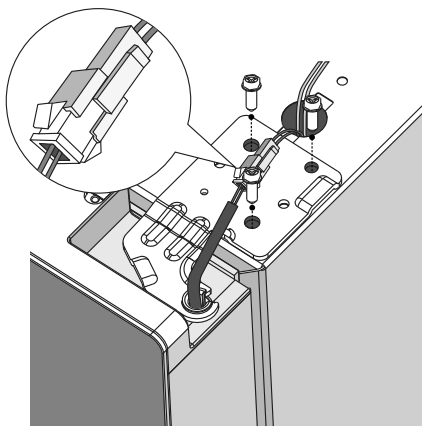

ЗАБЕЛЕЖКА

- Броят на кабелните връзки може да варира в зависимост от модела.

- 2 Повдигнете дясната вратата на хладилника, докато не се освободи от средната планка на пантата.

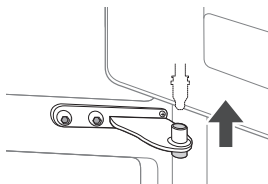

⚠ ВНИМАНИЕ

- Поставете вратата на недраскаща повърхност с вътрешната ѝ част нагоре.

Изваждане на вратата на камерата

- 1 Отвийте двата болта на пантата.

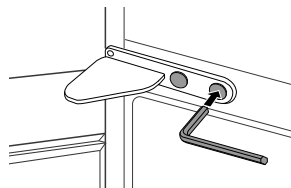

- 2 Завъртете пантата, за да повдигнете петата и вратата да може да се вдигне. Повдигнете вратата от оста на долната панта и я отстранете.

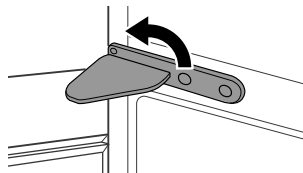

- 3 Отстранете вратата, като я повдигнете от оста на долната панта.

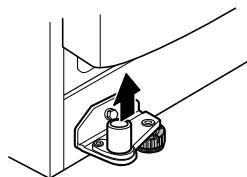

Поставяне на вратата на хладилника и фризера

Монтирайте вратите в обратна на свалянето последователност, след като уредът е преминал през всички врати.

Нивелиране и изравняване на вратата

Преди започване

Когато вратите на уреда изглеждат неравни, следвайте инструкциите по-долу, за да ги подравните.

Нивелиране на уреда

Уредът разполага с два предни крака за нивелиране. Регулирайте краката, за да промените наклона отпред назад или настрани. Ако уредът изглежда нестабилен или вратите не се затварят лесно, регулирайте наклона на уреда, като използвате указанията по-долу. Съвсем нормално е уредът да е наклонен назад, дори когато предните крака са завъртени докрай.

Процедури за коригиране:

- Завъртете крачетата по посока на часовниковата стрелка, за да повдигнете хладилника.
- Завъртете крачетата обратно на часовниковата стрелка, за да свалите хладилника.
- Регулирайте десния и левия крак на хоризонтално ниво въз основа на процедурите по-горе.

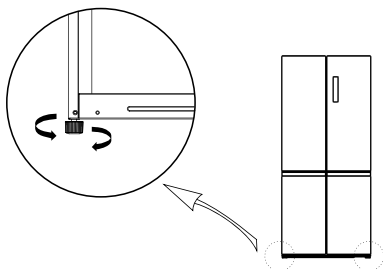

ЗАБЕЛЕЖКА

- Изравняването на вратите може да не е възможно, ако подът не е нивелиран или е със слаба или лоша конструкция.

- Хладилникът е тежък и следва да бъде монтиран върху твърда, равна и стабилна повърхност.
- Някои подови настилки от дървен материал могат да причинят трудности при изравняването, ако се огъват прекомерно.

Изравняване на вратата на хладилника

Ако вратата е твърде ниско, повдигнете я и с помощта на клещи с дълги челюсти поставете зегерки, докато двете врати се изравнят.

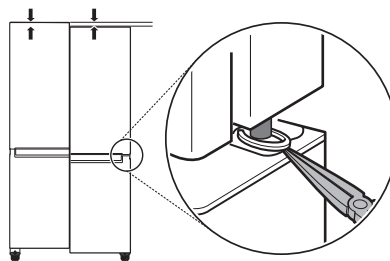

Включване в електрозахранването

Свързване на уреда

За да включите уреда, поставете щепсела в контакта. Не включвайте заедно с други уреди в същия контакт.

ЗАБЕЛЕЖКА

- След свързването на захранващия кабел (чрез щепсела му) към контакта, изчакайте 3 – 4 часа, преди да сложите храна в уреда. Ако сложите храна преди уредът да се е охладил напълно, храната може да се развали.
- За да изключите уреда, извадете щепсела от контакта.

16 МОНТИРАНЕ

Преместване на уреда на друго място

Преместване на уреда

- 1 Извадете всичката храна от уреда.
- 2 Фиксирайте щепсела за захранване.
 - Модели с кука за щепсел за захранване
Изтеглете щепсела от контакта, поставете го и го фиксирайте в куката на щепсела в задната част или отгоре на уреда.
 - Модели без кука за щепсел за захранване
Издърпайте щепсела и фиксирайте захранващия кабел с тиксо към страната на уреда, където се намира контакта на мястото на монтажа.
- 3 Закрепете частите, като рафтове и дръжката на вратата с тиксо, за да предотвратите изпадането им, докато местите уреда.
- 4 Преместете внимателно уреда с повече от двама души. Когато превозвате уреда на дълго разстояние, дръжте го в изправено положение.

⚠ ВНИМАНИЕ

- Премествайте внимателно уреда върху чувствителни подове, за да избегнете повреда на пода.
 - Използвайте картон, подова постелка или килим, за да предотвратите драскотини по пода, когато монтирате или премествате уреда.

- Не движете уреда на зигзаг.

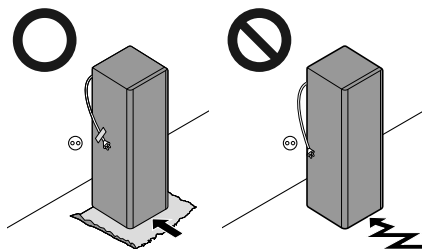

- 5 След като монтирате уреда, свържете щепсела на захранващия кабел към контакт на електрическата мрежа и го включете.

ЕКСПЛОАТАЦИЯ

Преди употреба

Бележки по експлоатацията

- Потребителите следва да имат предвид, че може да се образува скреж, ако вратата не се затвори напълно или ако влагата е висока през лятото.
- Уверете се, че има достатъчно място между съхраняваната върху рафта храна и кошницата на вратата, за да може вратата да се затваря напълно.
- Държането на вратата отворена за дълго време може да доведе до значително увеличение на температурата на уреда.
- Ако хладилният уред бъде оставен отворен за дълго време, трябва да го изключите, размразите, почистите, изсушите и да оставите вратата отворена, за да предотвратите образуването на плесен в уреда.
- Имайте предвид, че повишаването на температурата след размразяване има допустим диапазон в спецификациите на уреда. Ако желаете да намалите влиянието, което това повишаване на температурата може да има върху съхранението на храна, затворете херметично или увийте съхраняваната храна в няколко слоя.

Аларма за отворена врата

Тази характеристика се предлага само в някои модели.

Алармата прозвучава, ако вратата е оставена отворена или не е напълно затворена.

ЗАБЕЛЕЖКА

- Свържете се с център за информация за клиенти на LG Electronics, ако алармата не спира след затваряне на всички врати.

Откриване на повреда

Уредът може сам да открива проблеми по време на експлоатация.

ЗАБЕЛЕЖКА

- Ако бъде открит проблем, уредът няма да работи и ще се показва код за грешка дори при натискане на някой от бутоните.
- Ако на дисплея се покаже код за грешка, не изключвайте захранването. Незабавно се свържете с центъра за информация за клиенти на LG Electronics и съобщете кода на грешката. Ако изключите електрозахранването, за техника по ремонтите от нашия информационен център може да е трудно да открие проблема.

Предложение за спестяване на енергия

- За най-ефективно използване на енергията, дръжте всички вътрешни части (напр. кошници на вратата, чекмеджета и рафтове) на оригиналното им местоположение.
- Уверете се, че има достатъчно място между съхраняваните храни. Това позволява равномерна циркулация на студения въздух и намалява сметките за електричество.
- Прибирайте гореща храна само след като се е охладила, за да избегнете образуването на капчици или скреж.
- Когато съхранявате храна във фризера, настройте температурата на фризера на по-ниски стойности от температурата, посочена върху храната.
- Не настройвайте температурата на уреда на по-ниска от необходимото.
- Не слагайте храна близо до сензора за температурата на хладилника. Оставете разстояние от поне 3 cm от сензора.

18 ЕКСПЛОАТАЦИЯ

Ефективно съхраняване на храна

- Храната може да замръзне или да се развали, ако се съхранява при неправилна температура. Настройте хладилника на правилната температура за храната, която се съхранява.
- Съхранявайте дълбоко замразената или охладената храна в затворени съдове.
- Проверявайте срока на годност и етикета (инструкциите за съхранение), преди да поставите храна за съхранение в уреда.
- Не съхранявайте храна за дълго време, ако същата се разваля лесно при ниска температура.
- Не поставяйте замразявана храна в директен контакт с вече замразена храна. Може да се наложи да намалите количеството за замразяване, ако се очаква замразяване всеки ден.
- Поставяйте охладени или дълбоко замразени храни в хладилника или фризера незабавно след закупуването им.
- Съхранявайте сурово месо и риба в подходящите контейнери на хладилника, така че да не са в контакт с друга храна или да капят върху нея.
- Охладени и други храни могат да се съхраняват върху чекмеджето за зеленчуци.
- Избягвайте повторното замразяване на храна, която е била напълно размразена. Повторното замразяване на храна, която е била напълно размразена, ще намали вкусовете и хранителните ѝ качества.
- Не препълвайте уреда. Студеният въздух не може да циркулира правилно, ако уредът е препълнен.
- Охладете топлата храна, преди да я поставите във фризера. Ако в уреда се постави прекалено много топла храна, вътрешната му температура може да се увеличи и това да се отрази отрицателно върху останалата храна в него.
- Ако настроите твърде ниска температура, храната може да замръзне. Не настройвайте температура, по-ниска от необходимата за правилно съхраняване на храните.

- Ако в уреда има отделения за силно охлаждане, не съхранявайте в тях зеленчуци или плодове с високо съдържание на влага, тъй като могат да замръзнат от по-ниските температури.
- В случай на спиране на тока се обадете на електрическата компания и попитайте колко време ще продължи липсата на електрозахранване.
 - Избягвайте да отваряте вратите, докато захранването е изключено.
 - Когато електрозахранването се възстанови, проверете състоянието на храните.

Максимален замразителен капацитет

- За максимален замразителен капацитет задайте температурата на фризера на най-ниската стойност.
- Функцията **Супер замразяване** ще настрои фризера на максималния му капацитет на замразяване. Това обикновено продължава до 43 часа и се изключва автоматично.
- **Супер замразяването** трябва да е включено в продължение на 5 часа, преди да се поставят пресни продукти в отделението за замразяване.
- За да замразите бързо хранителни продукти, съхранявайте храната върху най-горните поставки. Хранителните продукти ще замръзнат най-бързо върху поставките на фризера.
- За получаване на по-добра циркулация вкарайте всички вътрешни части като кошници, чекмеджета и рафтове.

Замразяване на максимално количество храни

Ако трябва да се съхраняват големи количества храна, всички чекмеджета на камерата освен долното трябва да се извадят от уреда и храната да бъде подредена директно в отделението на фризера.

ВНИМАНИЕ

- За да извадите чекмеджетата, първо извадете храната от чекмеджетата и после ги издърпайте внимателно. Неспазването на това указание може да доведе до нараняване или повреда на чекмеджетата.

ЗАБЕЛЕЖКА

- Формата на всяко чекмедже може да е различна, поставете ги в правилната позиция.

20 ЕКСПЛОАТАЦИЯ

Характеристики на изделието

Външният вид или компонентите на уреда може да се различават според модела.

Отделения за съхранение на храна

Съхранение на храна в хладилното отделение

- Рафт
 - За съхранение на охладени храни и други хранителни продукти.
 - Не съхранявайте малки бутилки или кутии. Елементите могат да паднат и да причинят нараняване или повреда на уреда.
- Чекмедже на хладилника
 - Запазва плодовете и зеленчуците свежи.
- Кошница на вратата
 - За съхранение на малки пакетчета с охладени храни, напитки и съдове със сосове.

Съхранение на храни в отделението за дълбоко замразяване

- Тава на фризера
 - За съхранение на малки опаковани замразени храни или често използвани храни. Плъзгащите се таблички позволяват лесен достъп и удобство при употреба.
- Чекмедже на камерата
 - За съхранение на замразена храна за по-дълго време.

ЗАБЕЛЕЖКА

- За повече информация относно други отделения, посетете lg.com и изтеглете ръководствата за потребителя.
-

Контролен панел

Действителният контролен панел може да се различава според модела.

Контролен панел и функции

*1 Тази характеристика се предлага само в някои модели.

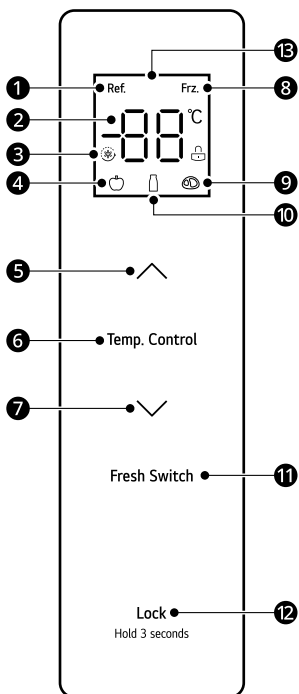

- ❶ Икона за охлаждането
- ❷ Температурен дисплей
- ❸ Икона за супер охлаждане/замразяване
- ❹ Икона за плодове/зеленчуци
- ❺ Бутон за повишаване на температурата
- ❻ Temp. Control
- Бутон за избор на температурна зона
- ❼ Бутон за понижаване на температурата
- ❽ Икона на фризера
- ❾ Икона за месо
- ❿ Икона за напитки

❶ Fresh Switch

Натиснете бутона, за да регулирате температурата на настройката на различните температурни отделения.

❷ LOCK

Бутон за заключване/отключване

❸ Дисплей

Инструкции за експлоатация

Дисплей

- Когато хладилникът е включен, екранът на дисплея светва за 3 секунди и се чува алармата.
- Температурите на хладилника и фризера по подразбиране са 4°C и -18°C.
- Когато възникне грешка, дисплеят показва кода на грешката (вижте раздел **Индикация за грешка**).
- При нормални обстоятелства, ако няма операция върху панела на дисплея или действие за отваряне на вратата в рамките на 30 секунди, дисплеят се заключва.

Заключване/отключване

Оттук се заключват бутоните на контролния панел.

- За да заключите бутоните на контролния панел, натиснете и задръжте бутона **LOCK** ❷ за 3 секунди в отключено състояние, докато функцията се активира.
- За да изключите функцията, натиснете и задръжте бутона **LOCK** ❷ за 3 секунди, докато функцията се деактивира.

Настройка на температурата на хладилното отделение

- Натиснете бутона **Temp. Control**, за да изберете зоната на настройка на температурата на хладилното отделение и след това натиснете **▲** или **▼**, за да регулирате зададената температура на хладилното отделение.

22 ЕКСПЛОАТАЦИЯ

- Диапазонът на настройка на температурата за хладилното отделение е между 2°C и 8°C.

Настройка на температурата на фризерното отделение

- Натиснете бутона **Temp. Control**, за да изберете зоната на настройка на температурата на хладилното отделение и след това натиснете **▲** или **▼**, за да регулирате зададената температура на фризерното отделение.
- Диапазонът на настройка на температурата на фризерното отделение е между -24°C и -16°C.

Настройка на температурата на отделението с променлива температура

Натиснете бутона **Fresh Switch**, за да регулирате зададената температура на отделението.

- Плодове/зеленчуци: подходящо за съхранение на всякакви плодове и зеленчуци
- Напитка: подходящо за съхранение на сухи продукти и напитки
- Месо: подходящо за малко количество месо, съхранявано за 1 – 2 дни

Настройка на режимите „Супер охлаждане“ и „Супер замразяване“

- Режим „Супер охлаждане“
 - За да зададете режим „Супер охлаждане“, натиснете бутона за намаляване на температурата (**▼**), след като температурата на хладилното отделение се регулира на 2°C. В режим „Супер охлаждане“ температурата на хладилното отделение автоматично се настройва на 2°C.
 - Режимът „Супер охлаждане“ автоматично излиза след 6 часа. За да деактивирате режима ръчно, натиснете бутона за повишаване на температурата (**▲**). След излизане от режим „Супер охлаждане“, температурата на хладилното отделение

автоматично ще се върне към температурата, зададена преди режима.

- Режим „Супер замразяване“
 - Тази функция може бързо да генерира голямо количество лед или да замрази храна.
 - За да зададете режим „Супер замразяване“, натиснете бутона за намаляване на температурата (**▼**), след като температурата на хладилното отделение се регулира на -24°C. В режим „Супер замразяване“ температурата на хладилното отделение автоматично се настройва на -24°C.
 - Режимът „Супер замразяване“ автоматично излиза след 43 часа. За да деактивирате режима ръчно, натиснете бутона за повишаване на температурата (**▲**). След излизане от режим „Супер замразяване“, температурата на фризерното отделение автоматично ще се върне към температурата, зададена преди режима.

Режим за почивни дни

- За да зададете режима за почивни дни, отключете хладилника и след това натиснете едновременно бутона **▼** и бутона **LOCK** за 4 секунди.
- За да деактивирате режима, натиснете произволен бутон за изход.

В режим за почивни дни:

- Управлението и светлините остават изключени, а алармата е деактивирана.
- Хладилникът се охлажда нормално.
- Статусът на двигателя на компресора и вентилатора не се променя в рамките на пет минути след отваряне на вратата.

Индикация за грешка

Уредът може сам да открива проблеми по време на експлоатация.

- Ако бъде открит проблем, уредът няма да работи и ще се показва код за грешка дори при натискане на някой от бутоните.
- Ако на дисплея се покаже код за грешка, не изключвайте захранването. Незабавно се

свържете с центъра за информация за клиенти на LG Electronics и съобщете кода на грешката. Ако изключите електрозахранването, за техника по ремонтите от нашия информационен център може да е трудно да открие проблема.

целевата, а не действителната температура в уреда.

- В случай на прекъсване на захранването, работното състояние незабавно се заключва и остава до повторно свързване на захранването.

Код на грешка	ЗАБЕЛЕЖКА
E1	Повреда на температурния сензор в хладилното отделение
E2	Повреда на температурния сензор във фризерното отделение
E3	Повреда на температурния сензор в отделението с променлива температура
E4	Повреда на сензора за размразяване в хладилното отделение
E5	Грешка във веригата за откриване на сензор за замразяване и размразяване
E6	Комуникационна грешка
E7	Грешка във веригата за откриване на циркулация на температурата
EH	Грешка в сензора за влага

ЗАБЕЛЕЖКА

- За оптимално запазване на храната се препоръчва увеличаване или намаляване с 1°C спрямо температурата по подразбиране за всяко отделение.
- Контролният панел се изключва автоматично с цел пестене на енергия.
- Ако докоснете с пръст или друга открита част от тялото си контролния панел при почистване, функцията на съответния бутон може да се задейства.
- Реалната вътрешна температура варира в зависимост от състоянието на храната, тъй като посочената температура за задаване е

24 ПОДДРЪЖКА

ПОДДРЪЖКА

Почистване

Общи съвети за почистване

- Извършването на ръчно размразяване, поддръжка или почистване на уреда, докато храната се съхранява във фризера, може да повиши температурата на храната и да намали срока на съхранение.
- Редовно почиствайте всички повърхности, които могат да влязат в контакт с храна.
- Когато почиствате уреда отвътре или отвън, не го избърсвайте с груба четка, паста за зъби или запалими вещества. Не използвайте почистващи препарати, съдържащи запалими вещества. Това може да причини обезцветяване или повреда на уреда.
 - Запалими вещества: алкохол (етанол, метанол, изопропил алкохол, изобутил алкохол и т.н.), разреждател, белина, бензол, запалими течности, абразиви и др.т.
- След почистване проверете дали захранващият кабел е повреден.

Почистване на външните части

- Когато почиствате външните отвори за въздух на уреда с помощта на прахосмукачка, електрическият кабел трябва да се извади от контакта, за да се избегне статичен разряд на електричество, който може да повреди електрониката или да причини електрически удар. Редовното почистване на задните и страничните вентилационни капаци се препоръчва за поддържане на надеждна и икономична работа на устройството.
- Поддържайте отворите за въздух от външната страна на уреда чисти. Блокираните отвори за въздух могат да причинят пожар или повреда на уреда.
- За външната част на уреда използвайте чиста гъба, мека кърпа, лек почистващ препарат и топла вода. Не използвайте абразивни или силни почистващи средства. Подсушете напълно с мека кърпа. Не използвайте

замърсени кърпи, когато почиствате вратите от неръждаема стомана. Винаги използвайте кърпа специално за тази цел и бършете по посока на боята. Това помага да се намали появата на петна и потъмняване.

Почистване на вътрешните части

- Когато сваляте рафт или чекмедже от вътрешността на уреда, извадете цялата съхранявана храна от рафта или чекмеджето, за да предотвратите нараняване или повреда на уреда. В противен случай може да се получи нараняване поради теглото на съхраняваните храни.
- Сваляте рафтовете и чекмеджетата и ги почистете с вода, след което ги изсушете добре, преди да ги поставите обратно.
- Редовно избърсвайте уплътненията на вратата с мокра мека кърпа.
- Петната и разливанията по кошницата за врата трябва да се почистват, тъй като те нарушават способността за съхранение на кошницата и могат дори да я повредят.
- Никога не почиствайте рафтовете или съдовете в миялна машина. Частите могат да се деформират поради топлината.
- Автоматичната система за размразяване на уреда гарантира, че при нормални условия на работа в него не се натрупва лед. Потребителите не трябва да го размразяват ръчно.

Почистване на капака на кондензатора

Използвайте прахосмукачка с четка, за да почистите капака и отворите на кондензатора. Не сваляйте панела, покриващ зоната на кондензатора.

Силно препоръчваме това да се прави на всеки 12 месеца, за да се поддържа ефективността на работа. Ако не го направите, това може да

доведе до загуба на охлаждане, по-висока консумация на енергия и прегряване на компресора.

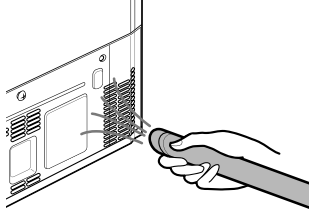

26 ОТСТРАНЯВАНЕ НА НЕИЗПРАВНОСТИ

ОТСТРАНЯВАНЕ НА НЕИЗПРАВНОСТИ

Преди да се обадите на сервизния център

Сервиз и обслужване на клиенти

Свържете се с информационен център за клиенти на LG Electronics.

- За да намерите информация за оторизиран сервизен център на LG, посетете нашия уеб сайт на адрес: www.lg.com.
- Само квалифициран сервизен персонал от оторизиран сервизен център на LG трябва да разглобява, ремонтира или модифицира уреда.
- Минималният гаранционен срок на този хладилен уред е 24 месеца.
- Резервните части, посочени в Регламент ЕС 2019/2019, се предлагат за 7 години (само уплътненията на вратите се предлагат за 10 години).
- За да закупите резервни части, свържете се с информационен център за клиенти на LG Electronics или с нашия уеб сайт на адрес: www.lg.com.

ЗАБЕЛЕЖКА

- Регламент ЕС 2019/2019, валиден от 1 март 2021 г., е свързан с класовете за енергийна ефективност чрез Регламент ЕС 2019/2016.
- За повече информация относно енергийната ефективност на уреда отворете <https://eprel.ec.europa.eu> и търсете, като използвате името на модела (валидно от 1 март 2021 г.).
- Сканирайте QR кода от енергийния етикет, доставен с уреда, който предоставя уеб връзка към информацията, свързана с работата на уреда в базата данни на EU EPREL. Съхранявайте енергийния етикет за справка и всички други документи, доставени с уреда (валидно от 1 март 2021 г.).
- Името на модела може да бъде намерено на етикета с данни на уреда.
- Този продукт съдържа източник на светлина от клас на енергийна ефективност G.

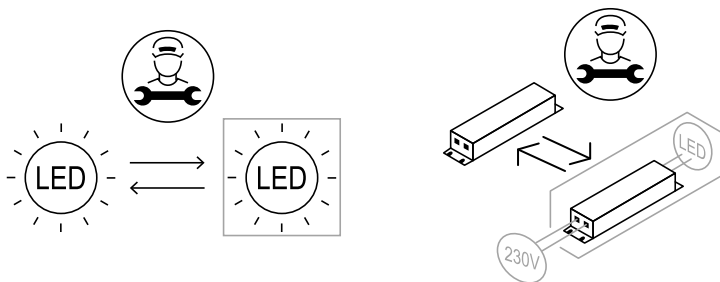



Escaneja el codi QR
per veure el manual.



MANUAL DE L'USUARI

FRIGORÍFIC- CONGELADOR



Abans de començar la instal·lació, llegeixi atentament aquestes instruccions. Això simplificarà la instal·lació i garantirà que el producte s'instal·li de manera correcta i segura. Guardí aquestes instruccions a prop del producte després de la instal·lació per a futures consultes.

CATALÀ

Consulteu el manual del propietari a la pàgina web de LG per obtenir informació més detallada.

www.lg.com

Copyright © 2024 LG Electronics Inc. All Rights Reserved.

ÍNDEX

Aquest manual pot contenir imatges o continguts diferents del model que ha adquirit.

Aquest manual està subjecte a revisió per part del fabricant.

INSTRUCCIONS DE SEGURETAT

LLEGIU TOTES LES INSTRUCCIONS ABANS D'UTILITZAR L'APARELL	3
ADVERTÈNCIA	3
PRECAUCIÓ	9

INSTAL·LACIÓ

Abans d'instal·lar	12
Treure la porta del frigorífic i del congelador	13
Anivellar i alinear les portes	15
Encendre l'aparell.....	15
Traslladar l'aparell.....	16

FUNCIONAMENT

Abans d'utilitzar l'aparell.....	17
Característiques del producte	20
Panell de control	21

MANTENIMENT

Neteja	24
--------------	----

SOLUCIONAR PROBLEMES

Abans de trucar al servei de reparacions	26
--	----

INSTRUCCIONS DE SEGURETAT

LLEGIU TOTES LES INSTRUCCIONS ABANS D'UTILITZAR L'APARELL

Les següents directrius de seguretat tenen l'objectiu d'evitar riscos o danys imprevistos deguts a un funcionament insegur o incorrecte de l'aparell.

Les directrius es divideixen en **"ADVERTÈNCIA"** i **"PRECAUCIÓ"**, tal com es descriu a continuació.

Missatges de seguretat



Aquest símbol es mostra per indicar qüestions i operacions que poden suposar un risc. Llegiu atentament la part amb aquest símbol i seguïu les instruccions per evitar riscos.



ADVERTÈNCIA

Indica que no seguir les instruccions pot causar lesions greus o la mort.



PRECAUCIÓ

Indica que no seguir les instruccions pot causar lesions lleus o danys al producte.

ADVERTÈNCIA



ADVERTÈNCIA

Per reduir el risc d'explosió, incendi, mort, descàrrega elèctrica, lesions o escaldades a les persones quan utilitzeu aquest producte, seguïu les precaucions bàsiques, incloses les següents:

Seguretat tècnica

- Aquest aparell pot ser utilitzat per infants a partir de 8 anys i per persones amb una disminució de les capacitats físiques, sensorials o intel·lectuals o sense experiència ni coneixements si reben supervisió

4 INSTRUCCIONS DE SEGURETAT

o instruccions relatives a un ús prudent de l'aparell i entenen els riscos que això comporta. Els infants no han de jugar amb l'aparell. La neteja i el manteniment de l'usuari no els poden fer infants sense supervisió.

- Aquest aparell no està pensat per ser utilitzat per persones (inclosos nens) amb capacitats físiques, sensorials o mentals reduïdes, o amb manca d'experiència i coneixements, tret que hagin rebut la supervisió o instruccions sobre l'ús de l'aparell per part d'una persona responsable de la seva seguretat. Cal vigilar que els nens no juguin amb l'aparell.
- Els nens de 3 a 8 anys poden carregar i descarregar aparells frigorífics.
- Els usos previstos d'aquest aparell són les aplicacions domèstiques o similars com ara:
 - àrees de cuina de personal en botigues, oficines i altres entorns de treball;
 - cases de camp i per clients en hotels, motels i altres entorns de tipus residencial;
 - entorns de tipus allotjament i esmorzar;
 - servei d'àpats i aplicacions similars no comercials.
- Aquest aparell frigorífic no està destinat a ser utilitzat com a aparell encastat.
- Aquest aparell no és per a ús en instal·lacions portàtils o mòbils, com ara usos marins o de vehicles recreatius, on estarà en moviment mentre funciona.



Aquest símbol us alerta sobre materials inflamables que poden encendre's i provocar un incendi si no aneu amb compte.

- Aquest aparell conté una petita quantitat de refrigerant isobutà (R600a), que també és combustible. En transportar i instal·lar l'aparell, aneu amb compte de no malmetre cap peça del circuit de refrigeració.

- El refrigerant i el gas aïllant utilitzats en l'aparell requereixen procediments especials d'eliminació. Consulteu al servei tècnic o a una persona amb qualificació similar abans d'eliminar-los.
- No malmeteu el circuit refrigerant.
- Si el cable d'alimentació està malmès o l'orifici de la presa de corrent està solt, ha de substituir-se. No utilitzeu el cable d'alimentació i poseu-vos en contacte amb un centre de servei autoritzat per evitar situacions de perill.
- No col·loqueu diverses preses de corrent portàtils o fonts d'alimentació portàtils en la part posterior de l'aparell.
- Connecteu l'endoll de manera segura a la presa de corrent després d'eliminar completament la humitat i la pols.
- No desconnecteu mai l'aparell estirant el cable d'alimentació. Agafeu sempre l'endoll amb fermesa i estireu-lo directament de la presa de corrent.
- Mantingueu les obertures de ventilació, en el recinte de l'aparell o en l'estructura incorporada, lliures d'obstruccions.
- No guardeu substàncies explosives, com ara aerosols amb propel·lent inflamable, en aquest aparell.
- No inclineu l'aparell per arrossegar-lo o empènyer-lo durant el transport.
- En col·locar l'aparell, assegureu-vos que el cable d'alimentació no quedi atrapat ni es malmeti.
- No utilitzeu dispositius mecànics o altres mitjans per accelerar el procés de descongelació.
- No utilitzeu un assecador de mà per assecar l'interior de l'aparell ni col·loqueu una espelma en el seu interior per eliminar les olors.
- No utilitzeu aparells elèctrics dins dels compartiments d'emmagatzematge d'aliments de l'aparell, tret que siguin del tipus recomanat pel fabricant.
- Assegureu-vos de no introduir cap part del cos, com la mà o el peu, en moure l'aparell.
- Desconnecteu el cable d'alimentació abans de netejar l'interior o l'exterior de l'aparell.

6 INSTRUCCIONS DE SEGURETAT

- No polvoritzeu aigua o substàncies inflamables (pasta de dents, alcohol, diluent, benzè, líquid inflamable, abrasiu, etc.) sobre l'interior o l'exterior de l'aparell per netejar-lo.
- No netegeu l'aparell amb raspalls, draps o esponges de superfície rugosa o de material metàl·lic.
- Només el personal de servei qualificat d'LG Electronics hauria de desmuntar, reparar o modificar l'aparell. Poseu-vos en contacte amb un centre d'informació al client d'LG Electronics si heu de moure i instal·lar l'aparell a una ubicació diferent.

Risc d'incendi i materials inflamables

- Si es detecta una fuga, eviteu qualsevol flama o font potencial d'ignició i ventileu l'habitació en la qual es trobi l'aparell durant diversos minuts. Per evitar la formació d'una mescla de gas i aire inflamable en cas de fuga en el circuit frigorífic, la grandària del local en el qual s'utilitza l'aparell ha de correspondre a la quantitat de refrigerant utilitzada. El local ha de tenir una grandària d'1 m² per cada 8 g de refrigerant R600a a l'interior de l'aparell.
- Les fugites de refrigerant per les canonades podrien incendiar-se o provocar una explosió.
- La quantitat de refrigerant del vostre aparell s'indica en la placa d'identificació de l'interior de l'aparell.

Instal·lació

- Aquest aparell només el poden transportar dues o més persones que el puguin subjectar de manera segura.
- Instal·leu l'aparell en una superfície ferma i anivellada.
- No instal·leu l'aparell en un lloc humit i polsós. No instal·leu ni emmagatzemeu l'aparell a l'exterior ni a llocs exposats a condicions meteorològiques com ara la llum solar directa, el vent, la pluja o temperatures sota zero.
- No col·loqueu l'aparell a la llum directa del sol ni l'exposeu a la calor d'aparells de calefacció com ara estufes o calefactores.

- Aneu amb compte de no exposar la part posterior de l'aparell en instal·lar-lo.
- Instal·leu l'aparell en un lloc on sigui fàcil desendollar-lo.
- Aneu amb compte de no deixar caure la porta de l'aparell durant el muntatge o desmuntatge.
- Aneu amb compte de no pessigar, aixafar o malmetre el cable d'alimentació durant el muntatge o desmuntatge de la porta de l'aparell.
- Aneu amb compte de no apuntar l'endoll cap amunt ni deixar que l'aparell es recolzi en l'endoll.
- No connecteu un adaptador d'endoll o altres accessoris a l'endoll d'alimentació.
- No modifiqueu ni prolongueu el cable d'alimentació.
- Assegureu-vos que la presa de corrent està correctament connectada a terra i que la clavilla de terra del cable d'alimentació no està malmesa ni desconnectada de l'endoll. Per a més detalls sobre la connexió a terra, informeu-vos en un centre d'informació al client d'LG Electronics.
- Aquest aparell està equipat amb un cable d'alimentació que té un conductor de connexió a terra de l'equip i un endoll d'alimentació amb connexió a terra. L'endoll ha de connectar-se a una presa de corrent adequat que estigui instal·lada i connectada a terra d'acord amb tots els codis i ordenances locals.
- No poseu mai en marxa un aparell que presenti signes de deterioració. En cas de dubte, consulteu al vostre distribuïdor.
- Llenceu tots els materials d'embalatge (com ara bosses de plàstic i escuma de poliestirè) de manera que els nens no hi tinguin accés. Els materials d'embalatge poden provocar asfíxia.
- No connecteu l'aparell a un adaptador multiendoll que no disposi de cable d'alimentació (muntat.)
- L'aparell ha de connectar-se a una línia d'alimentació exclusiva amb fusibles independents.
- No utilitzeu una presa de corrent múltiple que no estigui degudament connectada a terra (portàtil). En cas d'utilitzar una presa

8 INSTRUCCIONS DE SEGURETAT

múltiple amb connexió a terra adequada (portàtil), utilitzeu una presa múltiple amb la capacitat de corrent nominal del cable d'alimentació o superior i utilitzeu la presa múltiple només per a l'aparell.

Funcionament

- No utilitzeu l'aparell per a cap altre fi (emmagatzematge de materials mèdics o experimentals o enviament) que no sigui l'emmagatzematge domèstic d'aliments.
- Si penetra aigua en les parts elèctriques de l'aparell, desconnecteu l'endoll i poseu-vos en contacte amb un centre d'informació al client d'LG Electronics.
- Desendolleu la clavilla d'alimentació durant tempestes elèctriques fortes o llampecs, o quan no aneu a utilitzar l'aparell durant un llarg període de temps.
- No toqueu l'endoll ni els controls de l'aparell amb les mans humides.
- No doblegueu en excés el cable d'alimentació ni hi col·loqueu objectes pesats a sobre.
- Desendolleu immediatament l'endoll i poseu-vos en contacte amb un centre d'informació al client d'LG Electronics si detecteu un soroll estrany, olor o fum que surt de l'aparell.
- No col·loqueu les mans ni objectes metàl·lics dins de la zona d'emissió d'aire fred, la coberta o la reixeta d'alliberament de calor de la part posterior.
- No forceu excessivament ni colpegeu la tapa posterior de l'aparell.
- Aneu amb compte amb els nens que es trobin a prop quan obriu o tanqueu la porta de l'aparell. La porta pot colpejar el nen i causar-li lesions.
- Eviteu el perill que els nens quedin atrapats dins de l'aparell. Un nen atrapat a l'interior de l'aparell pot sofrir asfíxia.
- No introduïu animals, com ara mascotes, a l'aparell.
- No col·loqueu objectes pesats o fràgils, recipients plens de líquid, substàncies combustibles, objectes inflamables (com a espelmes, llums, etc.) ni aparells de calefacció (com ara estufes, calefactores, etc.) sobre l'aparell.

- No col·loqueu cap aparell electrònic (com ara calefactors i telèfons mòbils) dins de l'aparell.
- Si hi ha una fuga de gas (isobutà, propà, gas natural, etc.), no toqueu l'aparell ni l'endoll i ventileu la zona immediatament. Aquest aparell utilitza un gas refrigerant (isobutà, R600a). Encara que utilitza una petita quantitat del gas, continua sent un gas combustible. Una fuga de gas durant el transport, la instal·lació o el funcionament de l'aparell pot provocar un incendi, una explosió o lesions si es produeixen espurnes.
- No utilitzeu ni emmagatzemeu substàncies inflamables o combustibles (èter, benzè, alcohol, productes químics, GLP, aerosols combustibles, insecticides, ambientadors, cosmètics, etc.) prop de l'aparell.
- Aquest aparell incorpora una presa de terra amb finalitats funcionals.
- Connecteu-lo únicament al subministrament d'aigua potable.
 - Si està connectat a un subministrament d'aigua, connecteu-lo només a un subministrament d'aigua potable.
- Ompliu només amb aigua potable.
 - Si utilitzeu una màquina de gel o un dipòsit dispensador d'aigua, assegureu-vos d'omplir-lo només amb aigua potable.

Eliminació

- Quan rebutgeu l'aparell, retireu la junta de la porta deixant els prestatges i les cistelles en el seu lloc i mantingueu als nens allunyats de l'aparell.

PRECAUCIÓ

PRECAUCIÓ

Per reduir el risc de lesions lleus, avaries o danys al producte o a l'habitatge quan utilitzeu aquest producte, seguiu les precaucions bàsiques, incloses les següents:

10 INSTRUCCIONS DE SEGURETAT

Instal·lació

- Un cop desembalat, comproveu que l'aparell no hagi sofert danys durant el transport.
- Espereu almenys 3 o 4 hores perquè el circuit frigorífic funcioni a ple rendiment.
- Moveu l'aparell amb cura sobre terres delicats per evitar danys.

Funcionament

- No toqueu els aliments congelats ni les peces metàl·liques del compartiment del congelador amb les mans mullades o humides. Pot provocar congelació.
- No col·loqueu recipients de vidre, ampolles o llaunes (especialment les que continguin begudes gasoses) en el compartiment del congelador, els prestatges o la glaçonera que vagin a estar exposats a temperatures sota zero.
- El cristall temperat de la part frontal de la porta de l'aparell o dels prestatges pot resultar danyat per un impacte. Si es trenca, no el toqueu amb les mans.
- No us pengeu de les portes de l'aparell, del magatzem o de la prestatgeria.
- No guardeu una quantitat excessiva d'ampolles d'aigua o recipients per a guarnicions en les cistelles de les portes.
- No obriu ni tanqueu la porta de l'aparell amb excessiva força.
- Si la frontissa de la porta de l'aparell està malmesa o no funciona correctament, deixeu d'utilitzar l'aparell i poseu-vos en contacte amb un servei tècnic autoritzat.
- Eviteu que els animals mosseguin el cable d'alimentació o la mànega d'aigua.
- No mengeu mai aliments congelats immediatament després d'haver-los tret del congelador.
- Procureu no enxampar-vos una mà o un peu en obrir o tancar la porta de l'aparell o la porta dins de la porta.

Manteniment

- Aquest aparell està equipat amb un llum interior LED que no requereix manteniment. No retireu la coberta ni el llum LED per intentar reparar-lo o canviar-lo. Poseu-vos en contacte amb un centre d'informació al client d'LG Electronics.
- No netegeu els prestatges de cristall ni les tapes amb aigua calenta quan estiguin freds. Podrien trencar-se si s'exposen a canvis bruscos de temperatura.
- No col·loqueu els prestatges boca avall. Els prestatges podrien caure's.
- Per eliminar el gebre de l'aparell, poseu-vos en contacte amb un centre d'informació al client d'LG Electronics.
- Rebutgeu el gel de l'interior de la glaçonera del compartiment congelador durant un tall de corrent prolongat.

12 INSTAL·LACIÓ

INSTAL·LACIÓ

Abans d'instal·lar

Dimensions i distàncies

Una distància massa petita dels elements adjacents pot provocar la degradació de la capacitat de congelació i l'augment dels costos d'electricitat. Quan instal·leu l'aparell, deixeu una distància mínima de 100 mm amb totes les parets veïnes.

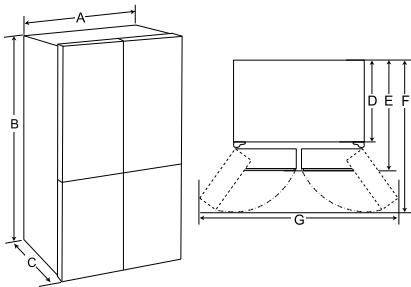

-	Tipus A (mm)
A	833
B	1 775
C	653
D	570
E	653
F	1 000
G	1 400

NOTA

- Podeu determinar el tipus d'aparell mitjançant l'etiqueta de l'interior de l'aparell.

Temperatura de l'ambient

- L'aparell està dissenyat per funcionar dins d'un rang limitat de temperatures de l'ambient, depenent de la zona climàtica.
- Les temperatures internes poden veure's afectades per la ubicació de l'aparell, la temperatura ambient, la freqüència d'obertura de la porta, etc.
- La classe climàtica s'indica en l'etiqueta de característiques de l'aparell.

Classe climàtica	Rang de temperatura ambient °C
SN (Temperat extens)	+10 - +32
N (Temperat)	+16 - +32
ST (Subtropical)	+16 - +38 / +18 - +38**
T (Tropical)	+10 - +43* / +16 - +43 / +18 - +43**

* Austràlia, l'Índia, Kenya

** Argentina

NOTA

- Els aparells classificats de SN a T estan destinats a ser utilitzats a una temperatura ambient compresa entre 10 °C i 43 °C.

Accessoris

*1 Aquesta característica només està disponible en alguns models.



1 C-Clip (Anell elàstic)*1

Treure la porta del frigorífic i del congelador

Si la porta d'entrada és massa estreta perquè passi l'aparell, retireu les portes de l'aparell i passeu-lo lateralment.

⚠ ADVERTÈNCIA

- Desconnecteu el cable d'alimentació, el fusible de la casa o el disjuntor abans d'instal·lar, treure les portes o netejar l'aparell. L'incompliment d'aquestes instruccions pot provocar la mort, un incendi o una descàrrega elèctrica.

Desmuntar la tapa de la frontissa

Retireu els caragols de la coberta de la frontissa situada en la part superior de l'aparell. Traieu el ganxo (no visible), situat en la part inferior de la cara frontal de la coberta amb un tornavis pla.

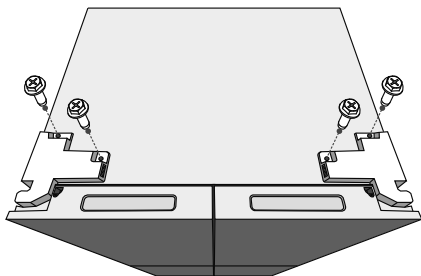

Desmuntar la porta esquerra del frigorífic

1 Desconnecteu tots els cables. Descaragoleu els caragols.

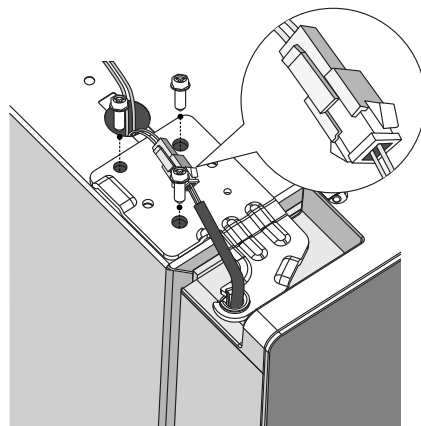

NOTA

- El nombre de cables pot variar segons el model.

2 Traieu la porta del passador de la frontissa central i retireu-la.

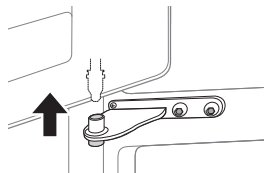

⚠ PRECAUCIÓ

- Col·loqueu la porta, amb la part interior cap amunt, sobre una superfície que no ratlli.

14 INSTAL·LACIÓ

Desmuntar la porta dreta del frigorífic

- 1 Desconnecteu tots els cables.

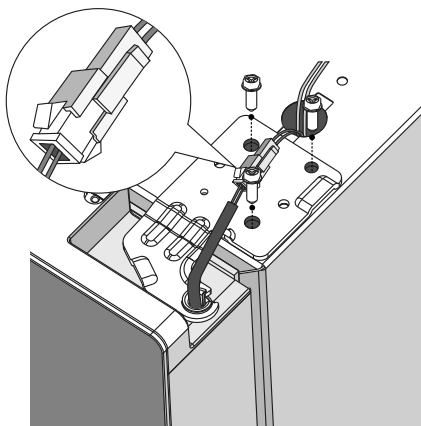

NOTA

- El nombre de cables pot variar segons el model.

- 2 Aixequeu la porta dreta del frigorífic fins que quedi lliure del conjunt de frontissa central.

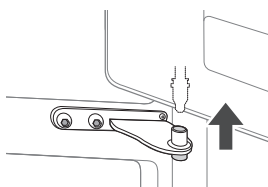

⚠ PRECAUCIÓ

- Col·loqueu la porta sobre una superfície que no ratlli amb la cara interior cap amunt.

Retirar la porta del frigorífic

- 1 Retireu els dos pernys de la frontissa.

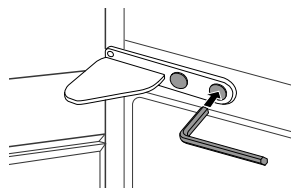

- 2 Gireu la frontissa per aixecar l'extrem pivotant i poder aixecar la porta. Traieu la porta del passador de la frontissa inferior i retireu-la.

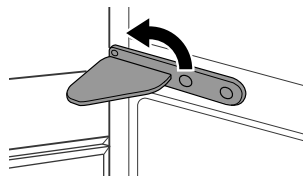

- 3 Retireu la porta aixecant-la del passador de la frontissa inferior.

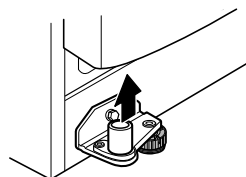

Tornar a posar la porta de la nevera i del congelador

Torneu a muntar les portes seguint l'ordre invers al del seu desmuntatge una vegada que hàgiu passat l'aparell per totes les portes d'accés.

Anivellar i alinear les portes

Abans de començar

Quan les portes de l'aparell semblin estar desnivellades, seguiu les següents instruccions per alinear les portes.

Anivellar l'aparell

L'aparell disposa de dues potes anivelladores davanteres. Ajusteu les potes per modificar la inclinació de davant cap enrere o de costat a costat. Si l'aparell sembla inestable o les portes no es tanquen amb facilitat, ajusteu la inclinació de l'aparell seguint les instruccions que s'indiquen a continuació.

És normal que l'aparell s'inclini cap enrere encara que les potes davanteres estiguin completament girades.

Procediments d'ajust:

- Gireu les potes en el sentit de les agulles del rellotge per elevar el frigorífic.
- Gireu les potes en el sentit contrari de les agulles del rellotge per baixar el frigorífic.
- Ajusteu les potes dreta i esquerra segons els procediments anteriors fins a aconseguir un nivell horitzontal.

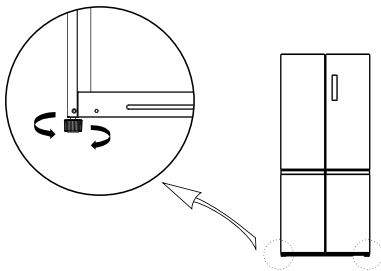

NOTA

- Pot ser que no sigui possible anivellar les portes quan el terra no estigui anivellat o sigui de construcció feble o deficient.
- El frigorífic és pesat i ha d'instal·lar-se sobre una superfície rígida, plana i sòlida.

- Alguns terres de fusta poden causar dificultats d'anivellament si es flexionen excessivament.

Alineació de la porta del frigorífic

Si la porta està massa baixa, aixequieu-la i utilitzeu unes alicates de punta llarga per inserir els C-Clips fins que totes dues portes estiguin anivellades.

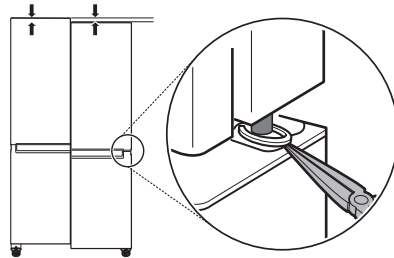

Encendre l'aparell

Connexió de l'aparell

Per encendre l'aparell, connecteu l'endoll a la presa de corrent. No el connecteu juntament amb altres aparells en la mateixa presa de corrent.

NOTA

- Després de connectar el cable d'alimentació (o l'endoll) a la presa de corrent, espereu 3 o 4 hores abans d'introduir aliments en l'aparell. Si introduïu aliments abans que l'aparell s'hagi refredat completament, els aliments podrien fer-se malbé.
- Per apagar l'aparell, desconnecteu l'endoll de la presa de corrent.

16 INSTAL·LACIÓ

Traslladar l'aparell

Trasllat de l'aparell

- 1 Retireu tots els aliments de l'interior de l'aparell.
- 2 Fixeu l'endoll.
 - Models amb endoll de ganxo:

Extraieu l'endoll, introduïu-lo i fixeu-lo en el ganxo situat en la part posterior o superior de l'aparell.
 - Models sense endoll de ganxo:

Extraieu l'endoll i fixeu el cable d'alimentació amb cinta adhesiva en el costat de l'aparell on es troba la presa de corrent en el lloc d'instal·lació.
- 3 Fixeu amb cinta adhesiva peces com les baldes i el tirador de la porta per evitar que caiguin en traslladar l'aparell.
- 4 Traslladeu l'aparell amb més de dues persones amb cura. Quan transport l'aparell a llarga distància, mantingueu-lo en posició vertical.

▲ PRECAUCIÓ

- Moveu l'aparell amb cura sobre terres delicats per evitar danys.
 - Utilitzeu cartró, catifeta o moqueta per evitar esgarrapades en el terra en instal·lar o moure l'aparell.

- No moveu l'aparell en ziga-zaga.

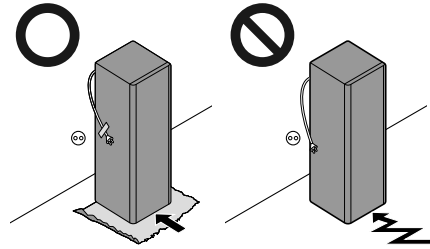

- 5 Després d'instal·lar l'aparell, connecteu l'endoll a una presa de corrent i enceneu-lo.

FUNCIONAMENT

Abans d'utilitzar l'aparell

Comentaris sobre el funcionament

- Els usuaris han de tenir en compte que es pot formar gelbre si la porta no es tanca completament o si la humitat és alta durant l'estiu.
- Comproveu que hi hagi suficient espai entre els aliments emmagatzemats en el prestatge o en la cistella de la porta per permetre que la porta es tanqui completament.
- L'obertura prolongada de la porta pot provocar un augment significatiu de la temperatura en els compartiments de l'aparell.
- Si l'aparell frigorífic es deixa buit durant llargs períodes, apagueu-lo, descongeleu, netegeu, assequeu i deixeu la porta oberta per evitar la formació de floridura a l'interior de l'aparell.
- Tingueu en compte que l'augment de temperatura després de la descongelació té un rang admissible en les especificacions de l'aparell. Si desitgeu minimitzar l'impacte sobre els aliments emmagatzemats a causa d'un augment de temperatura, segelleu o emboliqueu els aliments emmagatzemats en diverses capes.

Alarma de porta oberta

Aquesta característica només està disponible en alguns models.

L'alarma sona si es deixa la porta oberta o sense tancar del tot.

NOTA

- Contacteu amb el servei d'informació al client d'LG Electronics si l'alarma continua sonant després d'haver tancat la porta.

Detecció de fallades

L'aparell pot detectar automàticament problemes durant el funcionament.

NOTA

- Si es detecta un problema, és possible que l'aparell no funcioni i es mostri un codi d'error encara que es premi qualsevol botó.
- Si apareix un codi d'error en la pantalla, no apagueu l'aparell. Poseu-vos en contacte immediatament amb el centre d'informació al client d'LG Electronics i informeu del codi d'error. Si desconnecteu l'alimentació, el tècnic de reparació del nostre centre d'informació pot tenir dificultats per trobar el problema.

Suggeriment per estalviar energia

- Per a un ús més eficient de l'energia, mantingueu totes les peces interiors (per exemple, cistelles de la porta, calaixos i prestatges) en la seva ubicació original.
- Comproveu que hi hagi suficient espai entre els aliments emmagatzemats. Això permet que l'aire fred circuli uniformement i redueix la factura de la llum.
- Guardeu els aliments calents només després que s'hagin refredat per evitar la condensació o el gelbre.
- Quan emmagatzemeu aliments en el congelador, ajusteu la temperatura del congelador a un valor inferior a l'indicat en l'aliment.
- No ajusteu la temperatura de l'aparell més baixa del necessari.
- No col·loqueu aliments prop del sensor de temperatura del compartiment frigorífic. Mantingueu una distància mínima de 3 cm del sensor.

18 FUNCIONAMENT

Emmagatzemar els aliments de manera eficaç

- Els aliments poden congelar-se o fer-se malbé si s'emmagatzemen a una temperatura incorrecta. Ajusteu el frigorífic a la temperatura adequada per a l'aliment que emmagatzemareu.
- Guardeu els aliments congelats o refrigerats dins de recipients hermètics.
- Comproveu la data de caducitat i l'etiqueta (instruccions d'emmagatzematge) abans de guardar aliments en l'aparell.
- No guardeu aliments durant molt de temps si es fan malbé fàcilment a baixa temperatura.
- No poseu aliments no congelats en contacte directe amb aliments ja congelats. Podria ser necessari reduir la quantitat a congelar si es preveu congelar tots els dies.
- Col·loqueu els aliments refrigerats o congelats en cada compartiment del frigorífic o congelador immediatament després de comprar-los.
- Guardeu la carn i el peix crus en recipients adequats en el frigorífic, perquè no estiguin en contacte amb altres aliments ni degotin sobre ells.
- Els aliments refrigerats i altres aliments poden guardar-se damunt del calaix de les verdures.
- Eviteu tornar a congelar qualsevol aliment que hagi estat completament descongelat. Si torneu a congelar un aliment que s'ha descongelat per complet, es reduirà el seu sabor i el seu valor nutritiu.
- No ompliu massa l'aparell. L'aire fred no pot circular correctament si l'aparell està massa ple.
- Refredeu els aliments calents abans de guardar-los. Si s'introdueix massa menjar calent, la temperatura interna de l'aparell pot augmentar i afectar negativament altres aliments emmagatzemats en l'aparell.
- Si ajusteu una temperatura excessivament baixa per als aliments, aquests poden congelar-se. No fixeiu una temperatura inferior a la necessària per a l'aliment que emmagatzemareu.
- Si l'aparell disposa de compartiments frigorífics, no guardeu verdures i fruites amb major contingut d'humitat en els compartiments

frigorífics, ja que podrien congelar-se a causa de la menor temperatura.

- En cas d'apagada, truqueu a la companyia elèctrica i pregunteu quant durarà.
 - Eviteu obrir les portes mentre no hi hagi electricitat.
 - Quan el subministrament elèctric torni a la normalitat, comproveu l'estat dels aliments.

Capacitat màxima de congelació

- Per obtenir la màxima capacitat de congelació, ajusteu la temperatura del congelador a l'ajust de temperatura més fred.
- La funció **Supercongelar** permetrà que el congelador aconsegueixi la seva màxima capacitat de congelació. Generalment triga fins a 43 hores i es desconnecta automàticament.
- La funció **Supercongelar** ha d'estar encesa durant 5 hores abans d'introduir productes frescos en el congelador.
- Per congelar aliments ràpidament, guardeu-los en les safates superiors del congelador. Els aliments es congelaran més ràpidament en les safates del congelador.
- Per aconseguir una millor circulació de l'aire, introduïu totes les peces interiors com ara cistelles, calaixos i prestatges.

Congelar la quantitat màxima d'aliments

Si s'emmagatzemaran grans quantitats d'aliments, s'han de treure de l'aparell tots els calaixos del congelador excepte l'inferior i apilar els aliments directament sobre el congelador.

⚠ PRECAUCIÓ

- Per extreure els calaixos, retireu primer els aliments dels calaixos i, a continuació, estireu els calaixos amb cura. No fer-ho podria causar lesions o danys en els calaixos.

NOTA

- La forma de cada calaix pot ser diferent, inseriu-los en la posició correcta.

20 FUNCIONAMENT

Característiques del producte

L'aparença o els components de l'aparell poden variar segons el model.

Compartiments per emmagatzemar aliments

Emmagatzemar aliments al compartiment Frigorífic

- Prestatge
 - Emmagatzemeu-hi aliments refrigerats i altres aliments.
 - Emmagatzemeu els aliments amb major contingut d'humitat a la part davantera del prestatge.
- Calaix del frigorífic
 - Manté fresques la fruita i la verdura.
- Cistella de la porta
 - Emmagatzemeu-hi petits envasos d'aliments refrigerats, begudes i salses.

Emmagatzemar aliments al compartiment Congelador

- Safata congelador
 - Emmagatzema aliments congelats envasats de petita grandària o aliments d'ús freqüent. Les safates lliscants permeten un fàcil accés i comoditat d'ús.
- Calaix del congelador
 - Emmagatzema aliments congelats per a una conservació més prolongada.

NOTA

- Per a més informació sobre els altres compartiments, visiteu lg.com i descarregueu-vos el manual de l'usuari.
-

Panell de control

El panell de control pot ser diferent en funció del model.

Panell de control i funcions

*1 Aquesta característica només està disponible en alguns models.

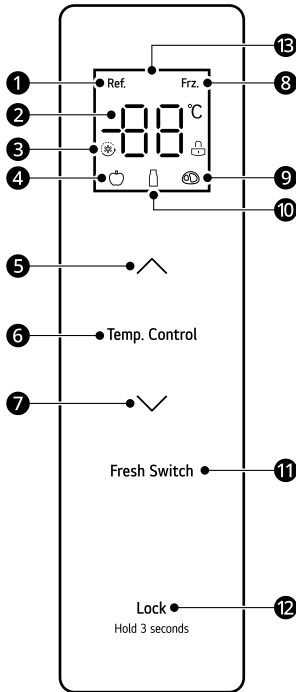

- ❶ Icona de refrigerar
- ❷ Pantalla de temperatura
- ❸ Icona Superfred/Supercongelar
- ❹ Icona fruita/verdura
- ❺ Botó de pujada de temperatura
- ❻ Temp. Control
Botó de selecció de zona de temperatura
- ❼ Botó de descens de temperatura
- ❽ Icona de congelar
- ❾ Icona de carn
- ❿ Icona de beguda

❶ Fresh Switch

Premeu el botó per ajustar la temperatura dels diferents compartiments de temperatura.

❷ LOCK

Botó bloquejar/desbloquejar

❸ Pantalla

Instruccions d'ús

Pantalla

- En encendre el frigorífic, la pantalla de visualització s'il·lumina durant 3 segons i s'ona l'alarma.
- Les temperatures predeterminades del frigorífic i del congelador són 4 °C i -18 °C.
- Quan es produeix l'error, la pantalla mostra el codi d'error (consulteu la secció **Indicació d'errors**).
- En circumstàncies normals, si no hi ha cap operació en el panell de visualització o acció d'obertura de la porta en 30 segons, llavors la pantalla es bloqueja.

Bloquejar/desbloquejar

Bloqueja els botons del panell de control.

- Per bloquejar els botons del panell de control, mantingueu premut el botó **LOCK** ❷ durant 3 segons en estat desbloquejat fins que s'activi la funció.
- Per desactivar la funció, mantingueu premut el botó **LOCK** ❷ durant 3 segons fins que la funció es desactivi.

Ajustar la temperatura del compartiment refrigerador

- Premeu el botó **Temp. Control** per seleccionar la zona de temperatura d'ajust del compartiment frigorífic i, a continuació, premeu **▲** o **▼** per ajustar la temperatura d'ajust del compartiment frigorífic.
- La zona d'ajust de temperatura del compartiment frigorífic està compresa entre 2 °C i 8 °C.

22 FUNCIONAMENT

Ajustar la temperatura del compartiment frigorífic

- Premeu el botó **Temp. Control** per seleccionar la zona de temperatura d'ajust del compartiment frigorífic i, a continuació, premeu **▲** o **▼** K per ajustar la temperatura d'ajust del compartiment congelador.
- La zona d'ajust de temperatura del compartiment congelador està compresa entre -24 °C i -16 °C.

Ajustar la temperatura del compartiment frigorífic variable

Premeu el botó **Fresh Switch** per ajustar la temperatura dels diferents compartiments de temperatura.

- Fruita/verdura: adequat per emmagatzemar tot tipus de fruites i verdures
- Beguda: adequat per emmagatzemar productes secs i begudes
- Carn: adequat per a una petita quantitat de carn emmagatzemada durant 1-2 dies

Ajustar els modes Superfred i Supercongelar

- Mode Superfred
 - Per ajustar el mode Superfred, premeu el botó de descens de temperatura (**▼**) després que la temperatura del compartiment de refrigeració s'ajusti a 2 °C. En el mode Superfred, la temperatura del compartiment frigorífic s'ajusta automàticament a 2 °C.
 - El mode Superfred surt automàticament després de 6 hores. Per desactivar el mode manualment, premi el botó de pujada de temperatura (**▲**). Després de sortir del mode Superfred, la temperatura del compartiment frigorífic tornarà automàticament a la temperatura ajustada abans del mode.
- Mode Supercongelar

Aquesta funció permet congelar ràpidament una gran quantitat de gel o aliments congelats.

 - Per ajustar el mode Supercongelar, premeu el botó de descens de temperatura (**▼**) després que la temperatura del compartiment de

refrigeració s'ajusti a -24 °C. En el mode Superfred, la temperatura del compartiment congelador s'ajusta automàticament a -24 °C.

- El mode Supercongelar surt automàticament després de 43 hores. Per desactivar el mode manualment, premeu el botó de pujada de temperatura (**▲**). Després de sortir del mode Supercongelar, la temperatura del compartiment congelador tornarà automàticament a la temperatura ajustada abans del mode.

Mode Shabbath

- Per activar el mode Shabbath, desbloquegeu el frigorífic i, a continuació, premeu el botó **▼** i el botó **LOCK** al mateix temps durant 4 segons.
- Per desactivar el mode, premeu qualsevol botó per a sortir.

En el mode Shabbath:

- El comandament de control i les llums romanen apagades, i l'alarma està desactivada.
- El frigorífic refreda normalment.
- L'estat del compressor i del motor del ventilador no canvia en els cinc minuts següents a l'obertura de la porta.

Indicació d'errors

L'aparell pot detectar automàticament problemes durant el funcionament.

- Si es detecta un problema, és possible que l'aparell no funcioni i es mostri un codi d'error encara que es premi qualsevol botó.
- Si apareix un codi d'error en la pantalla, no apagueu l'aparell. Poseu-vos en contacte immediatament amb el centre d'informació al client d'LG Electronics i informeu del codi d'error. Si desconnecteu l'alimentació, el tècnic de reparació del nostre centre d'informació pot tenir dificultats per trobar el problema.

Codi d'error	Descripció
E1	Fallada del sensor de temperatura en el compartiment frigorífic

Codi d'error	Descripció
E2	Fallada del sensor de temperatura en el compartiment congelador
E3	Fallada del sensor de temperatura en el compartiment de temperatura variable
E4	Fallada del sensor de descongelació en el compartiment frigorífic
E5	Error en el circuit de detecció del sensor de descongelació
E6	Error de comunicació
E7	Error de circuit de detecció de temperatura de circulació
EH	Error del sensor d'humitat

NOTA

- Per a una conservació òptima dels aliments, es recomana augmentar o disminuir 1 °C de la temperatura predeterminada per a cada compartiment.
- El panell de control s'apaga automàticament per estalviar energia.
- Si es produeix algun contacte dels dits o la pell amb el panell de control durant la seva neteja, la funció del botó pot funcionar.
- La temperatura interior real varia en funció de l'estat dels aliments, ja que la temperatura d'ajust indicada és una temperatura objectiu, no la temperatura real dins de l'aparell.
- En cas de tall del subministrament elèctric, l'estat de funcionament es bloqueja immediatament fins que es connecti de nou l'alimentació.

24 MANTENIMENT

MANTENIMENT

Neteja

ajuda a reduir les taques superficials i el desenllustrament.

Consells generals de neteja

- Realitzar la descongelació manual, el manteniment o la neteja de l'aparell mentre els aliments estan emmagatzemats en el congelador pot elevar la temperatura dels aliments i reduir la seva vida útil.
- Netegeu habitualment les superfícies que puguin entrar en contacte amb els aliments.
- Quan netegeu l'interior o l'exterior de l'aparell, no ho feu amb un raspall aspre, pasta de dents o materials inflamables. No utilitzeu productes de neteja que continguin substàncies inflamables. Podrien descolorir o malmetre l'aparell.
 - Substàncies inflamables: alcohol (etanol, metanol, alcohol isopropílic, alcohol isobutílic, etc.), diluent, lleixiu, benzè, líquid inflamable, abrasiu, etc.
- Després de la neteja, comproveu si el cable d'alimentació està malmès.

Netejar l'exterior

- Quan netegeu les reixetes de ventilació exteriors de l'aparell mitjançant aspiració, haureu de desendollar el cable d'alimentació de la presa de corrent per evitar qualsevol descàrrega estàtica que pugui danyar els components electrònics o provocar una descàrrega elèctrica. Es recomana la neteja periòdica de les cobertes de ventilació posterior i lateral per mantenir un funcionament fiable i econòmic de l'aparell.
- Mantingueu netes les reixetes de ventilació de l'exterior de l'aparell. Les reixetes de ventilació obstruïdes poden provocar incendis o danys en l'aparell.
- Per a l'exterior de l'aparell, utilitzeu una esponja neta o un drap suau i un detergent suau en aigua tèbia. No utilitzeu netejadors abrasius o forts. Assequeu-lo bé amb un drap suau. No utilitzeu draps bruts per netejar les portes d'acer inoxidable. Utilitzeu sempre un drap específic i netegeu en la mateixa direcció que la veta. Això

Netejar l'interior

- Quan retireu un prestatge o calaix de l'interior de l'aparell, retireu tots els aliments emmagatzemats en el prestatge o calaix per evitar lesions o danys a l'aparell. En cas contrari, poden produir-se lesions a causa del pes dels aliments emmagatzemats.
- Desmunteu els prestatges i calaixos, netegeu-los amb aigua i assequeu-los abans de tornar a col·locar-los.
- Netegeu habitualment les juntes de la porta amb una tovallola suau humida.
- Els vessaments i taques en la cistella de la porta han de netejar-se, ja que poden comprometre la capacitat d'emmagatzematge de la cistella i fins i tot podrien malmetre-la.
- Mai netegeu els prestatges o recipients en el rentavaixel·la. Les peces poden deformar-se a causa de la calor.
- El sistema de descongelació automàtica de l'aparell garanteix que el compartiment romangui lliure d'acumulació de gel en condicions normals de funcionament. Els usuaris no necessiten descongelar-lo manualment.

Netejar la tapa del condensador

Feu servir un aspirador amb raspall per netejar la tapa del condensador i les reixetes de ventilació. No retireu el panell que cobreix la zona de la bobina del condensador.

Recomanem que això es faci cada 12 mesos per mantenir l'eficiència de funcionament. En cas contrari, podria produir-se una pèrdua de

refrigeració, un major consum d'energia i un sobreescalfament del compressor.

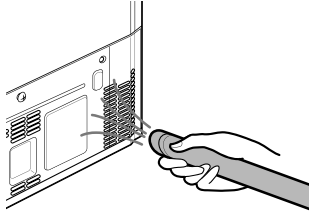

26 SOLUCIONAR PROBLEMES

SOLUCIONAR PROBLEMES

Abans de trucar al servei de reparacions

Atenció al client i servei tècnic

Poseu-vos en contacte amb un centre d'informació al client d'LG Electronics.

- Per obtenir informació sobre els centres de servei autoritzats d'LG, visiteu el nostre lloc web a www.lg.com.
- Només el personal qualificat del centre de servei autoritzat LG ha de desmuntar, reparar o modificar l'aparell.
- El període mínim de garantia d'aquest aparell frigorífic és de 24 mesos.
- Les peces de recanvi a les quals fa referència el Reglament UE 2019/2019 estan disponibles durant 7 anys (només les juntes de la porta estan disponibles durant 10 anys.)
- Per adquirir peces de recanvi, poseu-vos en contacte amb un centre d'informació al client d'LG Electronics o amb el nostre lloc web a www.lg.com.

NOTA

- El Reglament UE 2019/2019, vigent a partir de l'1 de març de 2021, està relacionat amb les classes d'eficiència energètica recollides al Reglament UE 2019/2016.
- Per obtenir més informació sobre l'eficiència energètica de l'electrodomèstic, visiteu <https://eprel.ec.europa.eu> i cerqueu mitjançant el nom del model (vàlid a partir de l'1 de març de 2021).
- Escanegeu el codi QR de l'etiqueta energètica subministrada amb l'electrodomèstic, que proporciona un enllaç web a la informació relacionada amb el rendiment de l'electrodomèstic en la base de dades EPREL de la UE. Conserveu l'etiqueta energètica com a referència i tots els altres documents subministrats amb l'aparell (vàlid a partir de l'1 de març de 2021.)
- El nom del model es troba en l'etiqueta de classificació de l'aparell.
- Aquest producte conté una font de llum de classe d'eficiència energètica G.

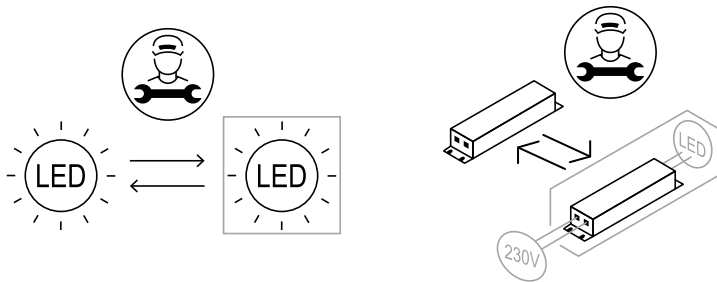



Naskenováním QR kódu
zobrazíte příručku.



PŘÍRUČKA UŽIVATELE

CHLADNIČKA S MRAZNIČKOU



Před začátkem montáže si pečlivě přečtěte tyto pokyny. To montáž usnadní a zajistí, že je výrobek správně a bezpečně nainstalován. Po provedení montáže tyto pokyny ponechejte v blízkosti výrobku pro budoucí nahlédnutí.

ČEŠTINA

Consulteu el manual del propietari a la pàgina web de LG per obtenir informació més detallada.

www.lg.com

Copyright © 2024 LG Electronics Inc. Všechna práva vyhrazena.

OBSAH

Tato příručka může zahrnovat vyobrazení nebo obsah, které se liší od vámi zakoupeného typu.

Tato příručka podléhá revizím ze strany výrobce.

BEZPEČNOSTNÍ POKYNY

PŘED POUŽITÍM SI PŘEČTĚTE VŠECHNY POKYNY	3
VAROVÁNÍ	3
UPOZORNĚNÍ	9

INSTALACE

Před instalací	11
Demontáž dveří chladničky a mrazničky	12
Vyrovnění spotřebiče a seřízení jeho dveří	14
Zapnutí napájení	14
Přesun spotřebiče kvůli přemístění	15

OBSLUHA

Před použitím	16
Funkce výrobku	18
Ovládací panel	19

ÚDRŽBA

Čištění	22
---------------	----

ODSTRAŇOVÁNÍ ZÁVAD

Než zavoláte do servisu	24
-------------------------------	----

BEZPEČNOSTNÍ POKYNY

PŘED POUŽITÍM SI PŘEČTĚTE VŠECHNY POKYNY

Následující bezpečnostní pokyny jsou určeny pro předcházení nepředvídaným nebezpečím, poškozením nebo nesprávné obsluze zařízení.

Pokyny jsou rozděleny na ‚**VAROVÁNÍ**‘ a ‚**UPOZORNĚNÍ**‘, viz podrobný popis níže.

Bezpečnostní zprávy



Tento symbol označuje události a obsluhu, které mohou mít za následek vznik rizika. Podrobně si přečtěte text označený tímto symbolem a postupujte podle pokynů, abyste předešli vzniku rizika.



VAROVÁNÍ

Tento symbol označuje situace, kdy může mít nedodržení pokynů za následek závažné zranění nebo usmrcení osob.



UPOZORNĚNÍ

Tento symbol označuje situace, kdy může mít nedodržení pokynů za následek lehké zranění nebo poškození zařízení.

VAROVÁNÍ

VAROVÁNÍ

Abyste při používání tohoto výrobku snížili riziko vzniku požáru, úmrtí, zasažení elektrickým proudem nebo zranění či popálení osob, dodržujte základní bezpečnostní opatření, včetně následujících:

Technická bezpečnost

- Toto zařízení mohou děti starší 8 let a osoby se sníženými fyzickými, sensorickými nebo mentálními schopnostmi nebo nedostatečnými zkušenostmi a znalostmi používat pod přiměřeným dozorem nebo

4 BEZPEČNOSTNÍ POKYNY

pokud byly obeznámeny s pokyny pro bezpečné používání zařízení a porozuměly možným nebezpečím. Dohlížejte na děti, aby si s přístrojem nehrály. Děti nesmí bez dozoru provádět čištění a uživatelskou údržbu.

- Toto zařízení není určeno pro používání osobami (včetně dětí) se sníženými fyzickými, senzorickými nebo mentálními schopnostmi nebo nedostatečnými zkušenostmi a znalostmi bez přiměřeného dozoru nebo bez seznámení s pokyny pro používání zařízení osobou odpovědnou za jejich bezpečnost. Je nutné zajistit, aby si děti s přístrojem nehrály.
- Děti ve věku od 3 do 8 let mohou do chladicích spotřebičů věci ukládat a vykládat je ven.
- Toto zařízení je určeno k použití v domácnosti a podobných aplikacích, například:
 - v kuchyňkách pro zaměstnance, kancelářích a dalších pracovních prostředích,
 - na farmách a pro klienty v hotelech, motelech a dalších zařízeních ubytovacího typu,
 - penziencech,
 - cateringových zařízeních a podobných prostředích mimo maloobchod.
- Tento chladicí spotřebič není určen k použití jako vestavěný spotřebič.
- Tento spotřebič není určen pro použití v pohyblivých nebo pojízdných prostředcích, jako jsou lodě nebo obytné automobily, kde bude během provozu v pohybu.



Tento symbol upozorňuje na hořlavé materiály, které se mohou vznítit a způsobit požár v případě vaší neopatrnosti.

- Toto zařízení obsahuje sice malé množství izobutanového chladicího média (R600a), které je ale také hořlavé. Během přepravy a instalace zařízení je nutné věnovat pozornost tomu, aby nedošlo k poškození žádné části chladicího okruhu.

- Chladicí médium a izolační plyn použité ve spotřebiči vyžadují speciální postupy pro likvidaci. Před likvidací se poradte se servisním zástupcem nebo s podobně kvalifikovanou osobou.
- Nepoškoďte chladicí okruh.
- Pokud je napájecí kabel poškozený nebo je uvolněný otvor v zásuvce, je nutné jej vyměnit. Napájecí kabel nepoužívejte a obraťte se na autorizované servisní středisko, abyste předešli nebezpečí.
- Do zadní části spotřebiče neumísťujte vícenásobné nebo přenosné zásuvky pro přenosné napájecí zdroje.
- Po úplném odstranění veškeré vlhkosti a prachu elektrickou zástrčku bezpečně zapojte do zásuvky.
- Při odpojování spotřebiče od zásuvky nikdy netahejte za napájecí kabel. Zástrčku vždy pevně uchopte a vytáhněte ji ze zásuvky.
- Větrací otvory na plášti zařízení nebo na vlastní konstrukci zachovávejte volně přístupné.
- Neuchovávejte v tomto zařízení výbušné látky, např. spreje s hořlavou náplní.
- Chcete-li při přepravě zařízení táhnout nebo tlačit, nikdy jej nenaklánějte.
- Při umísťování spotřebiče se ujistěte, že napájecí kabel není zaseknutý nebo poškozený.
- Pro urychlení procesu odmrazování nepoužívejte mechanická zařízení ani jiné prostředky.
- Pro vysoušení vnitřního prostoru nepoužívejte vysoušeč vlasů ani neumísťujte do zařízení svíčku pro odstranění zápachu.
- Nepoužívejte elektrická zařízení uvnitř oddílů pro uložení potravin v zařízení, pokud nejsou typu doporučeného výrobcem.
- Při manipulaci se spotřebičem dbejte na to, aby nedošlo k uvíznutí části těla, např. ruce nebo nohy.
- Než přistoupíte k čištění vnějších nebo vnitřních povrchů spotřebiče, odpojte napájecí kabel.
- Při čištění spotřebiče nenanášejte hořlavé látky (zubní pastu, alkohol, ředidlo, benzen, hořlavé kapaliny, brusné látky atd.) na jeho vnitřní ani vnější povrch.

6 BEZPEČNOSTNÍ POKYNY

- Zařízení nečistěte pomocí kartáčů, hadříků nebo houbiček s hrubým povrchem nebo z kovových materiálů.
- Demontáž, opravy nebo jiné úpravy zařízení může provádět pouze kvalifikovaný personál servisního střediska společnosti LG Electronics. Pokud přemístíte a instalujete zařízení na jiné místo, obraťte se na informační středisko pro zákazníky společnosti LG Electronics.

Riziko požáru a hořlavých materiálů

- Pokud zjistíte, že chladicí médium z chladicího okruhu uniká, je nutné okamžitě zabránit přítomnosti otevřeného ohně nebo jinému zdroji zážehu a několik minut větrat místnost, kde je zařízení umístěno. Aby se zabránilo vzniku zápalné směsi plynu a vzduchu v případě úniku média z chladicího okruhu, měla by volba velikosti místnosti záviset na množství použitého chladicího média v zařízení. Místnost musí být dost velká, aby na každých 8 g chladicího média R600a v zařízení připadal 1 m² podlahové plochy.
- Chladicí médium, které by uniklo z poškozeného potrubí, by se mohlo vznítit nebo způsobit explozi.
- Množství chladicího média ve vašem zařízení je uvedeno na identifikačním štítku uvnitř zařízení.

Instalace

- Toto zařízení by mělo být přepravováno dvěma nebo více osobami, které jej bezpečně drží.
- Spotřebič usadte na pevné a rovné podlaze.
- Zařízení neinstalujte ve vlhkém a prašném prostředí. Zařízení neinstalujte ani neskladujte v exteriéru nebo na jakémkoliv místě, které může být vystaveno povětrnostním vlivům, např. přímému slunečnímu světlu, větru, dešti nebo teplotám pod bodem mrazu.
- Zařízení neumístujte na přímé sluneční světlo, ani jej nevystavujte horku z topných spotřebičů, jako jsou kamna nebo topná tělesa.
- Při instalaci se vyvarujte odkrývání zadní strany zařízení.
- Zařízení instalujte na místě, kde lze snadno odpojit zástrčku zařízení.

- Při montáži nebo demontáži zamezte pádu dveří zařízení.
- Při montáži nebo demontáži dveří zařízení se vyvarujte přišťpnutí, rozdrčení nebo poškození kabelu.
- Zamezte zapojení zástrčky s kabelem směřujícím nahoru nebo naklánění zařízení na síťovou zástrčku.
- Do zásuvky nepřipojujte zásuvný adaptér ani jiné příslušenství.
- Napájecí kabel neměňte ani neprodlužujte.
- Zajistěte, že je zásuvka řádně uzemněna a že není zemnicí kolík na síťovém kabelu poškozen nebo demontován. Pro další podrobnosti o uzemnění se obraťte na informační středisko pro zákazníky společnosti LG Electronics.
- Tento spotřebič je vybaven síťovým kabelem se zemnicím vodičem a ochranným kolíkem. Zástrčka musí být připojena do vhodné zásuvky, která je nainstalována a uzemněna v souladu s veškerými místními zákony a předpisy.
- Nikdy nespouštějte do provozu zařízení, které vykazuje nějakou známku poruchy. V případě pochybností kontaktujte svého prodejce.
- Veškeré obalové materiály (např. plastové pytle nebo polystyren) odstraňte z dosahu dětí. Obalové materiály mohou způsobit udušení.
- Nezapínejte spotřebič do adaptéru s více zástrčkami, který nemá napájecí kabel (připojený).
- Přístroj by měl být připojen k vyhrazenému elektrickému vedení, které je vybaveno samostatnými pojistkami.
- Nepoužívejte vícenásobnou zásuvku, která není řádně uzemněna (přenosnou). Pokud používáte správně uzemněné vícenásobné zásuvky (přenosné), použijte zásuvku s aktuální proudovou hodnotou napájecího kabelu nebo vyšší a tuto zásuvku použijte pouze pro tento spotřebič.

Obsluha

- Zařízení nepoužívejte pro jiné účely, než je skladování potravin v domácnosti (uchovávání lékařského nebo experimentálního materiálu nebo použití v dopravě).

8 BEZPEČNOSTNÍ POKYNY

- Pokud voda pronikne do elektrických součástí zařízení, odpojte síťový kabel a obraťte se na informační středisko pro zákazníky společnosti LG Electronics.
- Při bouřce, blýskání, nebo pokud není zařízení delší dobu používáno, zástrčku vytáhněte.
- Nedotýkejte se zástrčky ani ovládacích prvků zařízení vlhkýma rukama.
- Napájecí kabel nadměrně neohýbejte ani na něj nepokládejte těžké předměty.
- Pokud zaznamenáte, že zařízení vydává jakýkoliv podivný zvuk, zápach nebo kouř, ihned odpojte elektrickou zástrčku a obraťte se na informační středisko pro zákazníky společnosti LG Electronics.
- Nevkládejte ruce ani kovové předměty do prostoru tvorby chladného vzduchu, na kryt ani chladicí mřížku na zadní straně.
- Na zadní stěnu zařízení nadměrně netlačte a chraňte ji před nárazy.
- Při otevírání nebo zavírání dveří zařízení dávejte pozor na přítomnost dětí. Dveře mohou dítě udeřit a způsobit tak zranění. Nedovolte žádným osobám vřeset se na kterékoli dveře, protože by se spotřebič mohl převrátit a způsobit vážné zranění.
- Zamezte nebezpečí uvěznění dětí uvnitř zařízení. Mohlo by dojít k jejich udušení uvnitř zařízení.
- Nevkládejte do zařízení zvířata, např. domácí mazlíčky.
- Neodkládejte na spotřebič těžké nebo křehké předměty, nádoby naplněné kapalinami, hořlavými látkami (např. svíčky, lampy atd.) nebo topná zařízení (např. sporáky, topná tělesa atd.).
- Do zařízení nevklaďte žádné elektrické spotřebiče (jako např. topné těleso nebo mobilní telefon).
- Pokud dojde k úniku plynu (isobutan, propan, zemní plyn atd.), nedotýkejte se zařízení ani zástrčky a ihned místnost vyvětrejte. Toto zařízení používá chladicí plyn (isobutan R600a). I když je použito velmi malé množství plynu, stále se jedná o hořlavý plyn. Únik plynu během přepravy, instalace nebo provozu zařízení a současný výskyt jisker může mít za následek vznik požáru, výbuchu nebo zranění osob.

- V blízkosti zařízení nepoužívejte ani neskladujte zápalné nebo hořlavé látky (éter, benzen, alkohol, chemikálie, LPG, hořlavé spreje, insekticidy, osvěžovače vzduchu, kosmetiku atd.).
- Tento spotřebič má zemnicí přípojku pro funkční účely.
- Připojujte pouze k přívodu pitné vody.
 - V případě připojení k přívodu vody připojte pouze k přívodu pitné vody.
- Plňte pouze pitnou vodou.
 - Pokud používáte výrobek ledu nebo nádržku dávkovače vody, nepamenejte ji naplnit pouze pitnou vodou.

Likvidace

- Při likvidaci zařízení demontujte těsnění dveří, police a koše ponechejte na místě a zařízení udržujte mimo dosah dětí.

UPOZORNĚNÍ

UPOZORNĚNÍ

Abyste při používání tohoto výrobku snížili riziko lehkého zranění osob, selhání nebo poškození výrobku či škody na majetku, dodržujte základní bezpečnostní opatření, včetně následujících:

Instalace

- Po vybalení zkontrolujte spotřebič, zda nedošlo k poškození během přepravy.
- Počkejte alespoň 3 až 4 hodiny, aby byla zajištěna úplná účinnost chladicího okruhu.
- Na citlivých podlahách pohybujte se spotřebičem opatrně, aby nedošlo k poškození podlahy.

Obsluha

- Zmrazených potravin ani kovových součástí mrazničky se nedotýkejte mokřýma nebo vlhkýma rukama. Mohlo by dojít k omrzlinám.

10 BEZPEČNOSTNÍ POKYNY

- Nevkládejte do mrazáku, polic nebo zásobníku na led skleněné nádoby, lahve nebo plechovky (zejména s perlivými nápoji), kde by byly vystaveny teplotám pod bodem mrazu.
- Temperované sklo na přední straně dveří spotřebiče nebo na jeho poličkách může být úderem poškozeno. Pokud se rozbije, nedotýkejte se ho rukama.
- Nezavěšujte se na dveře zařízení nebo police ani na ně nešplhejte.
- V koších ve dveřích neskladujte nadměrné množství lahví s vodou nebo nádob na přílohy.
- Dveře zařízení neotevírejte ani nezavírejte nadměrnou silou.
- Pokud dojde k poškození nebo nesprávné funkci závěsů dveří zařízení, přestaňte je používat a obraťte se na servisní středisko společnosti LG Electronics.
- Zabraňte zvířatům v okusování napájecího kabelu nebo vodní hadice.
- Zmrazené potraviny nikdy nekonzumujte bezprostředně po vyjmutí z mrazničky.
- Při otevírání nebo zavírání dveří spotřebiče nebo Door-in-Door dbejte na to, aby nedošlo k uvíznutí ruky nebo nohy.

Údržba

- Tento spotřebič je vybaven vnitřním bezúdržbovým LED osvětlením. Nesnímejte kryt ani LED žárovku při pokusu o opravu nebo výměnu osvětlení. Obratťte se na informační centrum zákazníků společnosti LG Electronics.
- Pokud jsou skleněné police nebo kryty studené, nemyjte je teplou vodou. V případě vystavení náhlé změně teploty by mohly prasknout.
- Nepokládejte police dnem vzhůru. Police mohou spadnout.
- V případě potřeby odstranění námrazy ze zařízení se obraťte na informační středisko pro zákazníky společnosti LG Electronics.
- V případě dlouhodobého výpadku napájení vyprázdněte v mrazničce zásobník na led.

INSTALACE

Před instalací

Rozměry a odstupy

Příliš malá vzdálenost od sousedních předmětů může mít za následek zhoršení mrazicí schopnosti a zvýšení nákladů na elektrickou energii. Při instalaci spotřebiče musí být dodržena minimální vzdálenost 100 mm od všech sousedních stěn.

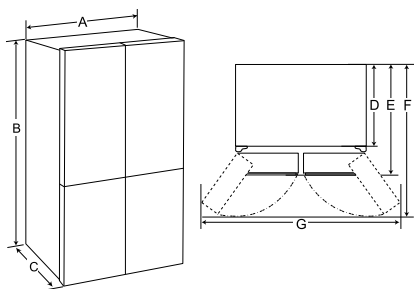

-	Typ A (mm)
A	833
B	1 775
C	653
D	570
E	653
F	1 000
G	1 400

POZNÁMKA

- Typ spotřebiče se dá zjistit, když se podíváte na štítek uvnitř spotřebiče.

Okolní teplota

- Spotřebič je určen pro provoz při omezeném rozsahu okolních teplot v závislosti na klimatické oblasti.
- Vnitřní teploty mohou být ovlivněny umístěním spotřebiče, okolními teplotami, četností otevírání dveří a tak dále.
- Informace o klimatické třídě naleznete na typovém štítku.

Klimatická třída	Rozsah okolní teploty °C
SN (Subnormální)	+10 - +32
N (Normální)	+16 - +32
ST (Subtropická)	+16 - +38 / +18 - +38**
T (Tropická)	+10 - +43* / +16 - +43 / +18 - +43**

*Austrálie, Indie, Keňa

** Argentina

POZNÁMKA

- Spotřebiče označené SN až T jsou určeny k použití při okolní teplotě 10 °C až 43 °C.

12 INSTALACE

Příslušenství

*1 Tato funkce je k dispozici pouze u některých modelů.



1 Pojistný kroužek*1

Demontáž dveří chladničky a mrazničky

Pokud jsou vaše vstupní dveře příliš úzké na to, aby jimi zařízení prošlo, vysadte dveře zařízení a protáhněte zařízení bokem.

VAROVÁNÍ

- Před instalací, demontáží dveří nebo čištěním spotřebiče odpojte napájecí kabel nebo vypněte domovní pojistky nebo jističe. Nedodržování těchto pokynů může vést ke smrtelnému úrazu, požáru nebo úrazu elektrickým proudem.

Vyjmutí krytu závěsu

Odšroubujte šrouby z krytu závěsu v horní části spotřebiče. Pomocí plochého šroubováku zvedněte háček (není vidět) umístěný na spodní straně přední strany krytu.

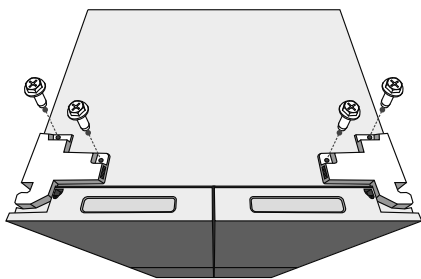

Demontáž levých dvířek chladničky

1 Odpojte všechny kabelové svazky. Odšroubujte šrouby.

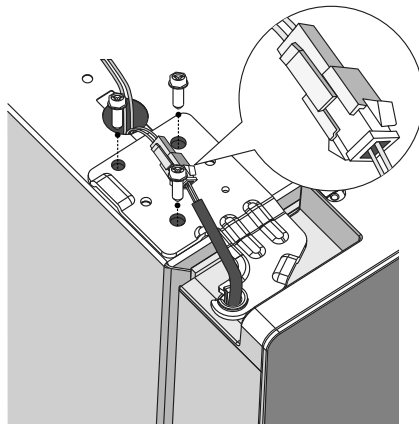

POZNÁMKA

- Počet kabelových svazků se může lišit v závislosti na modelu.

2 Zvedněte dveře ze středového čepu závěsu a dveře sejměte.

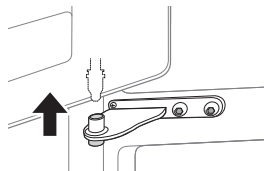

UPOZORNĚNÍ

- Dvířka položte na plochu, na níž nehrozí poškrábání, vnitřní stranou nahoru.

Vyjmutí pravých dvířek chladničky

- 1 Odpojte všechny kabelové svazky.

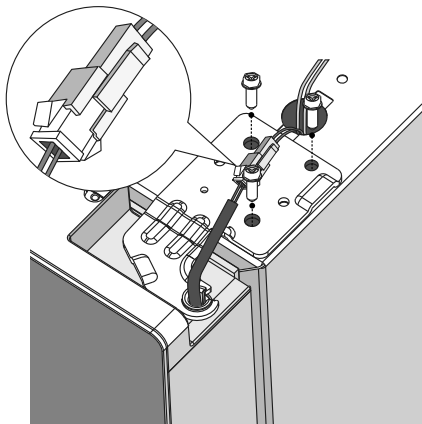

POZNÁMKA

- Počet kabelových svazků se může lišit v závislosti na modelu.

- 2 Zvedněte pravá dvířka chladničky, dokud se neuvolní ze středního závěsu.

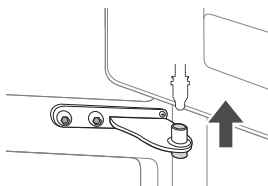

⚠ UPOZORNĚNÍ

- Dvířka položte na povrch, který nezpůsobí poškrábání, vnitřní stranou nahoru.

Demontáž dvířek mrazničky

- 1 Demontujte oba šrouby závěsu.

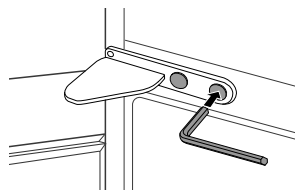

- 2 Otočením závěsu zvedněte otočný konec, takže dveře bude možné zvednout. Zvedněte dveře ze spodního čepu závěsu a demontujte je.

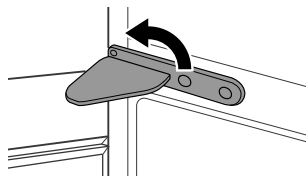

- 3 Dveře demontujte zvednutím z čepu spodního závěsu.

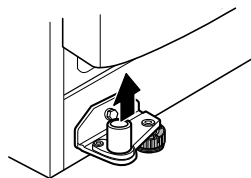

Nasazení dveří chladničky a mrazničky zpět

Jakmile zařízení pronesete přístupovým vchodem, nasadte dveře opačným postupem jako při vysazení.

14 INSTALACE

Vyrovnání spotřebiče a seřízení jeho dveří

Než začnete

Není-li mezera mezi dveřmi stejnoměrná, dle pokynů uvedených níže dveře zarovnejte.

Vyrovnání spotřebiče

Spotřebič je vybaven dvěma předními vyrovnávacími nožkami. Změnou nastavení nožek upravte sklon směrem zezadu dopředu nebo ze strany na stranu. Pokud se spotřebič jeví nestabilním nebo pokud se dveře nezavírají snadno, dle níže uvedených pokynů upravte sklon spotřebiče.

Je zcela normální, že je spotřebič nakloněný dozadu, i když jsou přední nožky úplně vysunuty.

Postupy nastavení:

- Otáčením nožek ve směru hodinových ručiček chladničku zvednete.
- Otáčením nožek proti směru hodinových ručiček chladničku snížíte.
- Seřízením pravé a levé nožky pomocí výše uvedených postupů nastavte chladničku vodorovně.

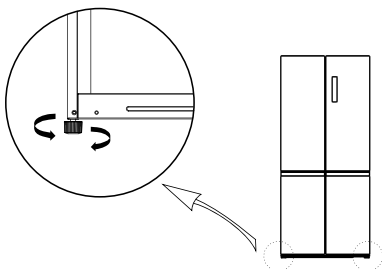

POZNÁMKA

- Pokud podlaha není rovná nebo pokud je ve špatném stavu nebo nevhodně vybudovaná, je možné, že dveře nebude možné vyrovnat.
- Lednička je těžká a musí být instalována na pevném, rovném a celistvém povrchu.

- Některé prkenné podlahy, pokud se nadměrně prohýbají, mohou činit vyrovnání spotřebiče problematickým.

Zarovnání dvířek pro dveře chladničky

Pokud jsou dvířka příliš nízká, pozvedněte je. Poté pomocí kleští s dlouhými čelistmi vkládejte nastavovací kroužky, dokud nebudou oboje dvířka vyrovnána.

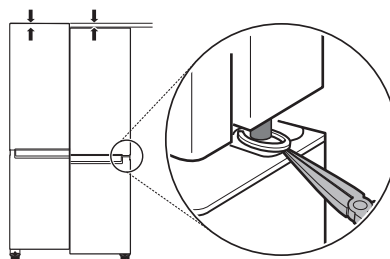

Zapnutí napájení

Zapojení spotřebiče

Chcete-li spotřebič zapnout, zapojte zástrčku do zásuvky. Ke stejné zásuvce nepřipojujte jiné spotřebiče.

POZNÁMKA

- Po připojení napájecího kabelu (zástrčky) do zásuvky počkejte 3 až 4 hodiny, než do spotřebiče uložíte potraviny. Pokud do spotřebiče uložíte potraviny ještě před tím, než se zcela vychladí, mohou se zkazit.
- Chcete-li spotřebič vypnout, odpojte napájecí zástrčku ze zásuvky.

Přesun spotřebiče kvůli přemístění

Manipulace se spotřebičem

- 1 Vyměte ze spotřebiče veškeré potraviny.
- 2 Připevněte zástrčku napájení:
 - Modely s háčkem na zástrčku napájení: Vytáhněte zástrčku napájení, vložte ji do háčku na zástrčku napájení na zadní nebo horní stěně zařízení a tam ji upevněte.
 - Modely bez háčku na zástrčku napájení: Vytáhněte zástrčku napájení ze zásuvky a připevněte napájecí kabel pomocí pásky na tu stranu spotřebiče, kde se v místě instalace nachází zásuvka.
- 3 Upevněte páskou díly, jako jsou police a rukojeť dveří, aby nedošlo k jejich vypadnutí při pohybu spotřebiče.
- 4 Manipulujte se spotřebičem opatrně ve dvou nebo více osobách. Při přepravě spotřebiče na dlouhou vzdálenost ho udržujte ve svislé poloze.

⚠ UPOZORNĚNÍ

- Na citlivých podlahách pohybujte se spotřebičem opatrně, aby nedošlo k poškození podlahy.
 - Abyste zabránili poškrábání podlahy, použijte při instalaci nebo přemísťování spotřebiče karton, podlahovou rohož nebo koberec.

- Nepohybujte spotřebičem klikatě.

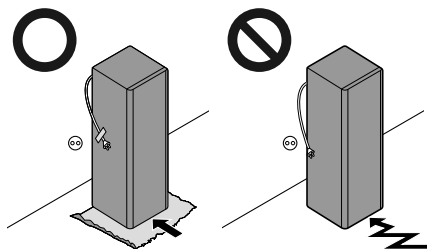

ČEŠTINA

- 5 Po instalaci spotřebiče zapojte síťovou zástrčku do elektrické zásuvky a zapněte ho.

16 OBSLUHA

OBSLUHA

Před použitím

Pokyny pro obsluhu

- Uživatelé by měli mít na paměti, že pokud se dvířka úplně nedovřou nebo pokud je vlhkost během léta vysoká, může dojít k tvorbě námrazy.
- Zajistěte dostatečný prostor mezi potravinami uloženými na polici nebo v koši ve dveřích, aby bylo možné zcela zavřít dveře.
- Otevření dveří na delší dobu může způsobit výrazné zvýšení teploty v přihrádkách spotřebiče.
- Pokud chladicí spotřebič zůstane po delší dobu prázdný, vypněte ho, odmrázte, vyčistěte, osušte a nechte dvířka otevřená, aby se zabránilo tvorbě plísní uvnitř spotřebiče.
- Zvýšení teploty po rozmrazení má přípustné rozmezí, které je uvedeno ve specifikacích spotřebiče. Chcete-li minimalizovat vliv na skladování potravin v důsledku zvýšení teploty, utěsněte nebo zabalte uložené potraviny do několika obalů.

Alarm otevřených dveří

Tato funkce je k dispozici pouze u některých modelů.

Alarm se spustí, pokud zůstanou dveře otevřené nebo nejsou zcela zavřené.

POZNÁMKA

- Pokud je varovná signalizace aktivní i po zavření všech dveří, obraťte se na informační středisko pro zákazníky společnosti LG Electronics.

Rozpoznávání závad

Zařízení umožňuje během provozu automaticky rozpoznávat závady.

POZNÁMKA

- Pokud je rozpoznána závada, je zařízení vyřazeno z provozu a i po stisknutí libovolného tlačítka je trvale zobrazen chybový kód.
- Pokud se na displeji zobrazí chybový kód, nevypínejte napájení. Okamžitě kontaktujte zákaznické informační středisko společnosti LG Electronics a nahlaste chybový kód. Pokud vypnete napájení, technik z našeho informačního centra může mít problém zjistit, jaký je problém.

Doporučení pro úsporu energie

- Aby bylo zajištěno co nejefektivnější využití energie, ponechte všechny vnitřní části (např. dveřní zásobníky, zásuvky a police) na původním místě.
- Mezi uloženými potravinami zajistěte dostatečný prostor. Chladný vzduch tak bude moci rovnoměrně cirkulovat a náklady na elektřinu budou nižší.
- Teplé jídlo ukládejte pouze po vychladnutí. Zabráníte tak tvorbě kondenzace a námrazy.
- Při skladování potravin v oddělení mrazničky nastavte teplotu mrazničky níže, než je teplota uvedená na potravinách.
- Nenastavujte teplotu spotřebiče na nižší teplotu, než je nutné.
- Neukládejte potraviny příliš blízko ke snímači teploty ledničky. Od snímače zachovávejte vzdálenost nejméně 3 cm.

Účinné uchovávání potravin

- Pokud jsou potraviny skladovány při nesprávné teplotě, mohou zmrznout nebo se zkazit. Nastavte chladničku na správnou teplotu pro skladované potraviny.
- Zmrazené nebo chlazené potraviny uchovávejte v nádobách s víkem.

- Před vložením potravin do zařízení zkontrolujte datum trvanlivosti a štítek (pokyny pro skladování).
- Pokud skladujete potraviny, které se při nízkých teplotách snadno kazí, neskładujete je dlouho.
- Nezmrazené potraviny neukládejte v přímém kontaktu s potravinami, které jsou již zmrazeny. Pokud předpokládáte, že budete mrazit každý den, může být nezbytné snížit množství, které budete mrazit.
- Chlazené nebo zmrazené potraviny vkládejte do chladničky nebo mrazničky ihned po jejich nákupu.
- Syrové maso a ryby skladujte ve vhodných nádobách v chladničce tak, aby nedocházelo ke kontaktu s jinými potravinami.
- Chlazené potraviny a další potraviny mohou být uloženy v horní části zásuvky na zeleninu.
- Vyhněte se opětovnému zmrazování jakýchkoli potravin, které úplně rozmrzly. Opětovné zmrazení jakýchkoli potravin, které úplně rozmrzly, naruší jejich chuť a výživovou hodnotu.
- Zařízení nepřehřejte. Pokud je zařízení příliš plné, není možné zajistit správnou cirkulaci studeného vzduchu.
- Horké potraviny nechejte před vložením do spotřebiče vychladnout. Pokud je do zařízení vloženo příliš mnoho horkých potravin, může dojít k nárůstu vnitřní teploty, což může mít negativní vliv na ostatní potraviny uchovávané ve spotřebiči.
- Pokud pro potraviny nastavíte nadměrně nízkou teplotu, mohou zmrznout úplně. Nenastavujte teplotu nižší, než je teplota požadovaná pro správné skladování potravin.
- Jsou-li ve spotřebiči chladicí zóny, neskładujte v nich zeleninu a ovoce s vyšším obsahem vlhkosti, protože mohou při nižších teplotách zamrznout.
- V případě výpadku proudu se obraťte na dodavatele elektřiny a zeptejte se, jak dlouho potrvá.
 - Během výpadku dodávky proudu se vyvarujte otevírání dveří spotřebiče.
 - Po obnovení dodávky proudu zkontrolujte stav potravin.

Maximální kapacita mrazení

- Pokud potřebujete maximální kapacitu mrazení, nastavte teplotu v mrazničce na nejnižší hodnotu.
- Funkce **Super Freeze** nastaví mrazák na maximum jeho mrazicí kapacity. Většinou trvá 43 hodin a automaticky se vypne.
- Funkce **Super Freeze** musí být zapnuta po dobu 5 hodin před tím, než je čerstvý produkt umístěn do mrazicího prostoru.
- Potraviny pro rychlé zmrazení uskladněte v horní zásuvkách mrazničky. V těchto zásuvkách budou potraviny zmrazeny co nejrychleji.
- Abyste dosáhli lepší cirkulace vzduchu, vložte dovnitř všechny vnitřní součásti, jako jsou koše, zásuvky a police.

Zmrazení maximálního množství potravin

Chcete-li uskladnit velké množství potravin, vyjměte z mrazničky všechny zásuvky kromě spodní zásuvky. Potraviny uložte přímo v mrazicím prostoru.

⚠ UPOZORNĚNÍ

- Chcete-li vyjmout zásuvky, nejprve vyjměte potraviny ze zásuvek, a poté opatrně vytáhněte zásuvky. Pokud tak neučiníte, může dojít ke zranění nebo poškození zásuvek.

POZNÁMKA

- Tvar zásuvek se může lišit, vkládejte je na správné místo.

18 OBSLUHA

Funkce výrobku

Vzhled nebo součásti zařízení se mohou u jednotlivých modelů lišit.

Příhrádky pro skladování potravin

Skladování potravin v části chladničky

- Polička
 - Skladujte chlazené potraviny a jiné potraviny.
 - Potraviny s vyšším obsahem vlhkosti skladujte v přední části police.
- Zásuvka chladničky
 - Udržujte ovoce a zeleninu čerstvé.
- Koš na dveřích
 - Skladujte malá balení chlazených potravin, nápoje a omáčky.

Skladování potravin v části mrazničky

- Zásuvka mrazničky
 - Slouží k uskladnění malých balení potravin nebo často používaných potravin. Posuvné zásuvky umožňují snadný přístup a pohodlně se používají.
- Zásuvky mrazničky
 - Slouží k dlouhodobému uskladnění mražených potravin.

POZNÁMKA

- Více informací o jiných příhrádkách najdete na stránce lg.com, pokud si stáhnete návody pro majitele.
-

Ovládací panel

Skutečný vzhled ovládacího panelu se může v závislosti na typu lišit.

Ovládací panel a funkce

*1 Tato funkce je k dispozici pouze u některých modelů.

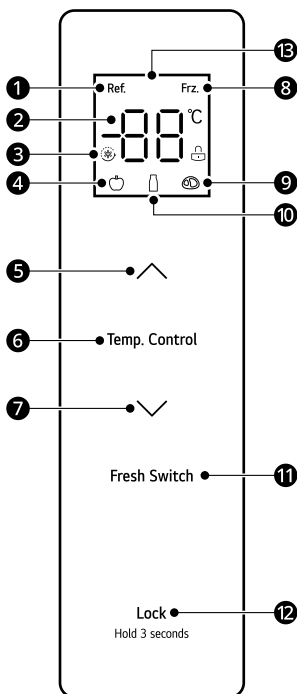

- ❶ Ikona chlazení
- ❷ Displej teploty
- ❸ Ikona Silné chlazení / Mražení
- ❹ Ikona Ovoce / Zelenina
- ❺ Tlačítko pro zvýšení teploty
- ❻ Temp. Control
- ❼ Tlačítko pro snížení teploty
- ❽ Ikona Mraznička
- ❾ Ikona Maso
- ❿ Ikona Nápoje

Tlačítko pro výběr teplotní zóny

❶ Fresh Switch

Stisknutím tlačítka upravíte nastavení teploty pro různé teplotní oddíly.

❷ LOCK

Tlačítko Zamknout / Odemknout

❸ Displej

Návod k obsluze

Displej

- Při zapnutí chladničky se na 3 sekundy rozsvítí displej a zazní alarm.
- Výchozí teploty chladničky a mrazničky jsou 4 °C a -18 °C.
- Když dojde k chybě, na displeji se zobrazí kód chyby (viz část **Indikace chyb**).
- Za normálních okolností platí, že pokud během 30 sekund neprovedete žádnou akci na panelu displeje ani neotevřete dveře, displej se uzamkne.

Zamknout / Odemknout

Takto zamknete tlačítka na ovládacím panelu.

- Chcete-li zamknout tlačítka ovládacího panelu, v odemčeném stavu stiskněte a podržte tlačítko **LOCK** ❷ (ZAMKNOUT) po dobu 3 sekund, dokud se funkce neaktivuje.
- Chcete-li funkci deaktivovat, stiskněte a podržte tlačítko **LOCK** ❷ (ZAMKNOUT) po dobu 3 sekund, dokud se funkce nedeaktivuje.

Nastavení teploty chladicího oddílu

- Stisknutím tlačítka **Temp. Control** (Ovládání teploty) vyberte chladicí oddíl jako zónu nastavení teploty. Poté stisknutím tlačítka **▲** nebo **▼** upravte nastavení teploty chladicího oddílu.
- Rozsah nastavení teploty pro chladicí oddíl je 2 °C až 8 °C.

20 OBSLUHA

Nastavení teploty oddílu mrazničky

- Stisknutím tlačítka **Temp. Control** (Ovládání teploty) vyberte oddíl mrazničky jako zónu nastavení teploty. Poté stisknutím tlačítka **▲** nebo **▼** upravte nastavení teploty oddílu mrazničky.
- Rozsah nastavení teploty pro oddíl mrazničky je -24 °C až -16 °C.

Nastavení teploty oddílu s proměnnou teplotou

Stisknutím tlačítka **Fresh Switch** (Čerstvé) upravíte nastavení teploty tohoto oddílu.

- Fruit/Vegetable (Ovoce / Zelenina): vhodné pro skladování všech druhů ovoce a zeleniny
- Drink (Nápoje): vhodné pro uskladnění sušených plodů a nápojů
- Meat (Maso): vhodné pro skladování malého množství masa 1 až 2 dny

Nastavení režimu Super Cool (Silné chlazení) a Super Freeze (Silné mražení)

- Režim Super Cool (Silné chlazení)
 - Chcete-li nastavit režim Super Cool (Silné chlazení), po nastavení teploty chladicího oddílu na 2 °C stiskněte tlačítko pro snížení teploty (**▼**). V režimu Super Cool (Silné chlazení) se teplota chladicího oddílu automaticky nastaví na 2 °C.
 - Režim Super Cool (Silné chlazení) se po 6 hodinách automaticky ukončí. Chcete-li režim deaktivovat ručně, stiskněte tlačítko pro zvýšení teploty (**▲**). Po ukončení režimu Super Cool (Silné chlazení) se teplota chladicího oddílu automaticky vrátí na teplotu nastavenou před tímto režimem.
- Režim Super Freeze (Silné mražení)

Tato funkce napomáhá rychle vyrobit velké množství ledu nebo rychle zmrazit potraviny.

 - Chcete-li nastavit režim Super Freeze (Silné mražení), po nastavení teploty v oddílu mrazničky na -24 °C stiskněte tlačítko pro snížení teploty (**▼**). V režimu Super Freeze

(Silné mražení) se teplota oddílu mrazničky automaticky nastaví na -24 °C.

- Režim Super Freeze (Silné mražení) se po 43 hodinách automaticky ukončí. Chcete-li režim deaktivovat ručně, stiskněte tlačítko pro zvýšení teploty (**▲**). Po ukončení režimu Super Freeze (Silné mražení) se teplota oddílu mrazničky automaticky vrátí na teplotu nastavenou před tímto režimem.

Režim Shabbath (Šabat)

- Chcete-li nastavit režim Shabbath (Šabat), odemkněte chladničku a poté na 4 sekundy stiskněte současně tlačítka **▼** a **LOCK** (ZAMKNOUT).
 - Chcete-li tento režim deaktivovat, ukončete jej stisknutím libovolného tlačítka.
- V režimu Shabbath (Šabat):
- Ovládací prvky a světla zůstávají vypnutá a alarm je deaktivován.
 - Chladnička normálně chladí.
 - Stav motoru kompresoru a ventilátoru se do pěti minut po otevření dveří nezmění.

Indikace chyby

Zařízení umožňuje během provozu automaticky rozpoznávat závady.

- Pokud je rozpoznána závada, je zařízení vyřazeno z provozu a i po stisknutí libovolného tlačítka je trvale zobrazen chybový kód.
- Pokud se na displeji zobrazí chybový kód, nevyplácejte napájení. Okamžitě kontaktujte zákaznické informační středisko společnosti LG Electronics a nahlaste chybový kód. Pokud vypnete napájení, technik z našeho informačního centra může mít problém zjistit, jaký je problém.

Chybový kód	Popis
E1	Porucha snímače teploty v oddílu chladničky
E2	Porucha snímače teploty v prostoru mrazničky

Chybový kód	Popis
E3	Porucha snímače teploty v oddílu s proměnnou teplotou
E4	Porucha senzoru odmrazování v oddílu chladničky
E5	Chyba detekčního obvodu snímače odmrazování
E6	Chyba komunikace
E7	Chyba obvodu detekce teplotní cirkulace
EH	Chyba snímače vlhkosti

POZNÁMKA

- Aby bylo zajištěno optimální uchování potravin, doporučuje se zvýšit nebo snížit výchozí teplotu v každém prostoru o 1 °C.
- Ovládací panel se automaticky vypne, aby šetřil energii.
- Pokud se dotknete ovládacího panelu prstem nebo pokožkou při jeho čištění, může se spustit funkce příslušného tlačítka.
- Aktuální vnitřní teplota se liší podle stavu potravin, protože uvedená nastavená teplota představuje cílovou teplotu, nikoliv aktuální teplotu uvnitř zařízení.
- V případě výpadku proudu se provozní stav okamžitě uzamkne a zůstává zamčený až do obnovení napájení.

22 ÚDRŽBA

ÚDRŽBA

Čištění

Tipy pro obecné čištění

- Při manuálním rozmrazování, údržbě nebo čištění spotřebiče, pokud jsou současně v mrazničce uloženy potraviny, může dojít ke zvýšení teploty potravin a tím ke snížení jejich životnosti při uskladnění.
- Pravidelně čistěte všechny povrchy, které mohou přijít do kontaktu s potravinami.
- Při čištění vnitřní ani vnější část přístroje neotírejte hrubým kartáčem, zubní pastou nebo hořlavými materiály. Nepoužívejte čisticí prostředky obsahující hořlavé látky. Může dojít ke změně zbarvení nebo k poškození přístroje.
 - Hořlavé látky: alkohol (ethanol, methanol, izopropylalkohol izobutylen alkohol atd.), ředidla, bělidlo, benzen, hořlavé kapaliny, abraziva atd.
- Po očištění zkontrolujte, zda není napájecí kabel poškozený.

Čištění vnějšího pláště chladničky

- Pokud vnější větrací otvory čistíte pomocí vysavače, je třeba odpojit napájecí kabel ze zásuvky, aby se předešlo výboji statické elektřiny, který může poškodit elektroniku nebo způsobit zásah elektrickým proudem. Doporučuje se pravidelné čištění zadních a bočních větracích krytů, aby se zachovala spolehlivý a hospodárný provoz jednotky.
- Větrací otvory na vnější části spotřebiče udržujte čisté. Zablokované větrací otvory mohou způsobit požár nebo poškození spotřebiče.
- Na vnější části spotřebiče používejte čistou houbičku, měkkou stranou nebo měkký hadřík a jemný čisticí prostředek rozpuštěný v teplé vodě. Nepoužívejte abrazivní nebo drsné čisticí prostředky. Důkladně osušte měkkým hadříkem. Při čištění dveří z nerezové oceli nepoužívejte znečištěný hadřík. Vždy používejte speciální hadřík a otřete spotřebič stejným směrem, jako

je textura. Pomáhá to snížit znečištění povrchu a skvrny.

Čištění vnitřku chladničky

- Při demontáži police nebo zásuvky z přístroje vyjměte z police nebo zásuvky všechny uložené potraviny, aby nedošlo ke zranění osob nebo poškození zařízení. Jinak by v důsledku hmotnosti uskladněných potravin mohlo dojít ke zranění.
- Vyjměte police a zásuvky a omyjte je vodou. Poté je před opětovným vložením do přístroje dostatečně osušte.
- Pravidelně otírejte těsnění dveří měkkým vlhkým hadříkem.
- Šmouhy a skvrny na přihrádkách ve dveřích je třeba očistit, neboť by mohly negativně ovlivnit možnosti skladování a případně způsobit i poškození.
- Nikdy nemyjte police ani nádoby v myčce nádobí. V důsledku horka by mohlo dojít k deformaci součástí.
- Automatický odmrazovací systém ve spotřebiči zajišťuje, aby se za normálních provozních podmínek ve vnitřním prostoru nevytvářel led. Uživatelé jej nemusí odmrazovat ručně.

Čištění krytu výměníku

K čištění krytu a výdechů výměníku použijte vysavač s kartáčem. Nesundávejte kryt prostoru vinutí potrubí výměníku.

Důrazně doporučujeme, abyste tuto činnost prováděli každých 12 měsíců, aby byla zachována provozní účinnost. Pokud tak neučiníte, může dojít

ke ztrátě chlazení, vyšší spotřebě energie
a přehřátí kompresoru.

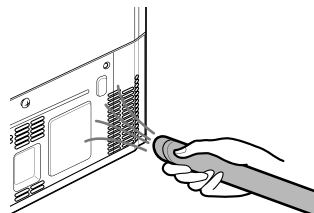

ČEŠTINA

24 ODSTRAŇOVÁNÍ ZÁVAD

ODSTRAŇOVÁNÍ ZÁVAD

Než zavoláte do servisu

Péče o zákazníky a servis

Kontaktujte zákaznické informační centrum společnosti LG Electronics.

- Informace o autorizovaném servisním středisku společnosti LG naleznete na našem webu www.lg.com.
- Spotřebič smí rozebírat, opravovat nebo upravovat pouze kvalifikovaný servisní pracovník autorizovaného servisního střediska společnosti LG.
- Minimální záruční doba tohoto chladicího spotřebiče je 24 měsíců.
- Náhradní díly uvedené v nařízení EU 2019/2019 jsou k dispozici po dobu 7 let (pouze těsnění dveří jsou k dispozici po dobu 10 let).
- Chcete-li zakoupit náhradní díly, kontaktujte zákaznické informační středisko společnosti LG Electronics nebo navštivte náš web www.lg.com.

POZNÁMKA

- Nařízení EU 2019/2019, platné od 1. března 2021, se vztahuje na třídy energetické účinnosti podle nařízení EU 2019/2016.
- Další informace o energetické účinnosti spotřebiče naleznete na adrese <https://eprel.ec.europa.eu>, kde si spotřebič vyhledejte pomocí názvu modelu (platné od 1. března 2021).
- Naskenujte QR kód na energetickém štítku dodávaném se spotřebičem, který obsahuje odkaz na web s informacemi, které se týkají se výkonu spotřebiče v databázi EU EPREL. Uschovejte si energetický štítek pro referenci i všechny další dokumenty dodané se spotřebičem (platné od 1. března 2021).
- Název modelu je uveden na typovém štítku spotřebiče.
- Tento výrobek obsahuje zdroj světla s třídou energetické účinnosti G.

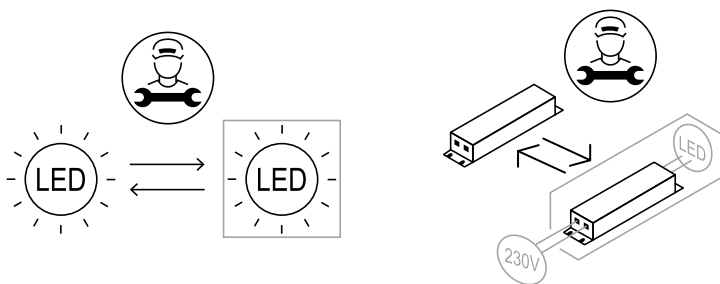



Scannen Sie den QR-Code, um die online-Anleitung zu öffnen.



BEDIENUNGSANLEITUNG

KÜHLSCHRANK UND GEFRIERSCHRANK



Bitte lesen Sie diese Anleitung vor der Montage aufmerksam durch. Auf diese Weise wird die Montage erleichtert und der korrekte und sichere Anschluss des Haushaltsgeräts wird gewährleistet. Bewahren Sie diese Anleitung zum schnellen Nachschlagen in der Nähe des Haushaltsgeräts auf.

DEUTSCH

Weitere Detailinformationen finden Sie auf der Website von LG im Benutzerhandbuch.

www.lg.com

Copyright © 2024 LG Electronics Inc. Alle Rechte vorbehalten

INHALT

Diese Bedienungsanleitung kann Abbildungen oder Inhalte enthalten, die sich von Ihrem Modell unterscheiden.

Änderungen an dieser Bedienungsanleitung durch den Hersteller bleiben vorbehalten.

SICHERHEITSANWEISUNGEN

LESEN SIE ALLE ANWEISUNGEN VOR DEM GEBRAUCH.....	3
WARNUNG	3
ACHTUNG	10

AUFSTELLEN

Vor dem Aufstellen	13
Demontage der Gerätetüren.....	14
Nivellierung und Türausrichtung.....	16
Gerät einschalten	16
Verstellen des Geräts an einen anderen Ort	17

BETRIEB

Vor der Verwendung	18
Produkteigenschaften	21
Bedienfeld	22

WARTUNG

Reinigung	25
-----------------	----

FEHLERBEHEBUNG

Bevor Sie sich an den Kundendienst wenden	27
---	----

SICHERHEITSANWEISUNGEN

LESEN SIE ALLE ANWEISUNGEN VOR DEM GEBRAUCH

Die folgenden Sicherheitsrichtlinien dienen dazu, unvorhergesehene Risiken oder Beschädigungen durch unsicheren oder nicht ordnungsgemäßen Betrieb des Geräts zu vermeiden.

Die Richtlinien sind unterteilt in die Hinweise '**WARNUNG**' und '**ACHTUNG**', wie nachfolgend beschrieben.

Warnmeldungen



Dieses Symbol wird angezeigt, um auf Punkte und Bedienvorgänge hinzuweisen, die ein Risiko bergen können. Lesen Sie den mit diesem Symbol gekennzeichneten Teil sorgfältig und befolgen Sie die Anweisungen, um Risiken zu vermeiden.



WARNUNG

Signalwort zur Kennzeichnung einer möglichen Gefährdungssituation, die, wenn sie nicht vermieden wird, den Tod oder eine schwere Verletzung zur Folge haben könnte.



ACHTUNG

Damit wird angezeigt, dass die Nichtbeachtung der Anweisungen zu leichten Verletzungen oder einer Beschädigung des Geräts führen kann.

WARNUNG

WARNUNG

Befolgen Sie grundlegende Vorsichtsmaßnahmen, um Explosionen, Brandgefahren, Stromschläge, Verbrennungen oder sonstige Personenschäden zu vermeiden. Dazu gehört Folgendes:

4 SICHERHEITSANWEISUNGEN

Technische Sicherheit

- Dieses Haushaltsgerät kann von Kindern ab 8 Jahren benutzt werden sowie von Personen mit eingeschränkten körperlichen, sensorischen oder geistigen Fähigkeiten oder mit mangelnder Erfahrung und Kenntnis, wenn sie bei der Nutzung des Geräts beaufsichtigt werden oder eine Einweisung zur sicheren Nutzung des Geräts und den damit verbundenen Gefahren erhalten haben. Kinder dürfen mit dem Haushaltsgerät nicht spielen. Die Reinigung und Wartung seitens des Benutzers darf von Kindern nicht ohne Beaufsichtigung vorgenommen werden.
- Dieses Haushaltsgerät ist nicht für die Verwendung durch Personen (einschließlich Kindern) mit eingeschränkten körperlichen, sensorischen oder geistigen Fähigkeiten oder mangelnder Erfahrung oder Kenntnis geeignet, es sei denn, sie werden bei der Nutzung des Geräts beaufsichtigt oder haben dafür eine Einweisung von jemandem erhalten, der für ihre Sicherheit verantwortlich ist. Kinder sollten beaufsichtigt werden, um sicherzustellen, dass sie mit dem Haushaltsgerät nicht spielen.
- Kinder im Alter von 3 bis 8 Jahren dürfen das Gerät be- und entladen.
- Dieses Gerät ist für den Einsatz im Haushalt und ähnliche Anwendungen vorgesehen, wie zum Beispiel:
 - im Personalküchenbereich in Geschäften, Büros und anderen Arbeitsumgebungen;
 - in landwirtschaftlichen Betrieben und von Gästen in Hotels, Motels und anderen Unterkünften;
 - in Frühstückspensionen;
 - in Catering und bei ähnlichen Anwendungen außerhalb des Einzelhandels.
- Dieses Kühlgerät ist nicht für die Verwendung als Einbaugerät vorgesehen.
- Dieses Gerät ist nicht für den Einsatz in tragbaren oder mobilen Installationen geeignet, wie z.B. auf Schiffen oder in Wohnmobilen, wo es während des Betriebs in Bewegung ist.



Dieses Symbol weist auf brennbare Materialien hin, die sich entzünden und einen Brand verursachen können, wenn nicht vorsichtig damit umgegangen wird.

- Dieses Gerät enthält einen kleinen Anteil (R600a) Isobutan-Kältemittel, welches brennbar ist. Beim Transport und Aufstellen des Haushaltsgeräts muss darauf geachtet werden, dass keine Bauteile des Kühlkreislaufs beschädigt werden.
- Die im Haushaltsgerät verwendeten Kühlmittel und Isolationsmaterialien müssen fachgerecht entsorgt werden. Bitte wenden Sie sich vor deren Entsorgung an einen Servicemitarbeiter oder einen entsprechend qualifizierten Fachmann.
- Beschädigen Sie nicht den Kühlmittelkreislauf.
- Wenn das Stromkabel beschädigt ist oder die Bohrung des Steckplatzes lose ist, muss es ausgetauscht werden. Verwenden Sie das Stromkabel nicht und wenden Sie sich an ein bevollmächtigtes Servicezentrum, um eine Gefährdung zu vermeiden.
- Es dürfen keine tragbaren Mehrfachsteckdosen oder Netzteile hinter dem Gerät platziert werden.
- Stecken Sie den Netzstecker ordnungsgemäß in die Steckdose, nachdem Sie Feuchtigkeit und Staub vollständig beseitigt haben.
- Schalten Sie das Gerät niemals aus, indem Sie am Stromkabel ziehen. Bitte nehmen Sie den Netzstecker immer fest in die Hand und ziehen Sie ihn gerade aus der Steckdose.
- Belüftungsöffnungen im Gehäuse des Haushaltsgeräts oder in der Einbaukonstruktion frei halten.
- Keine explosiven Stoffe, wie etwa Aerosol-Behälter mit einem brennbaren Treibmittel, in diesem Haushaltsgerät lagern.
- Kippen Sie das Gerät nicht, um es während des Transports zu ziehen oder zu schieben.
- Beim Aufstellen des Geräts muss sichergestellt werden, dass das Netzkabel nicht eingeklemmt oder beschädigt wird.
- Verwenden Sie keine mechanischen Vorrichtungen oder andere Mittel, um den Abtauvorgang zu beschleunigen.

6 SICHERHEITSANWEISUNGEN

- Verwenden Sie keinen Haartrockner, um die Innenseiten des Geräts zu trocknen und stellen Sie keine Kerze in das Gerät, um Gerüche zu beseitigen.
- Keine Elektrogeräte innerhalb des Bereichs des Haushaltsgeräts verwenden, der zur Aufbewahrung von Lebensmitteln dient, es sei denn, diese entsprechen den vom Hersteller empfohlenen Typen.
- Bitte achten Sie darauf, dass Sie sich beim Bewegen des Geräts keine Körperteile wie Hände oder Füße einklemmen.
- Ziehen Sie den Netzstecker ab, bevor Sie die Innenseite oder die Außenseite des Geräts reinigen.
- Verwenden Sie zur Reinigung des Innen- oder Außenraums des Geräts keinen Wasserstrahl oder entzündliche Substanzen (Zahnpasta, Alkohol, Verdünner, Benzol, brennbare Flüssigkeiten, Schleifmittel usw.).
- Reinigen Sie das Gerät nicht mit Bürsten, Tüchern oder Schwämmen mit rauer Oberfläche oder aus Metall gefertigten Gegenständen.
- Nur qualifizierte Mitarbeiter der Instandsetzungsabteilung des LG Electronics Kundendienstes dürfen den Ausbau, die Reparatur oder die Modifizierung des Geräts vornehmen. Nehmen Sie Kontakt mit dem Kundendienst von LG Electronics auf, wenn Sie das Gerät verschieben oder an einem anderen Aufstellungsort aufstellen möchten.

Brandgefahr und brennbare Materialien

- Falls ein Leck festgestellt wird, vermeiden Sie offene Flammen oder mögliche Zündquellen und lüften Sie den Raum, in dem das Haushaltsgerät steht, mehrere Minuten. Falls es zu einem Leck im Kühlkreislauf des Geräts kommt, vermeiden Sie die Bildung eines entzündlichen Gas-/Luftgemischs indem Sie dafür sorgen, dass die Größe des Raums, in dem das Haushaltsgerät betrieben wird, proportional dem der verwendeten Kühlmenge entspricht. Der Raum muss für jeweils 8 g R600a, die in dem Haushaltsgerät enthalten sind, eine Fläche von 1 m² aufweisen.
- Kühlmittelleckage aus den Rohren könnte sich entzünden oder eine Explosion verursachen.

- Die Kühlmittelmenge, die in Ihrem Haushaltsgerät enthalten ist, finden Sie auf dem Typenschild im Inneren des Haushaltsgeräts.

Installation

- Aus Sicherheitsgründen darf das Gerät nur von mindestens zwei Personen transport werden.
- Stellen Sie das Gerät auf einem festen und ebenen Fußboden auf.
- Installieren Sie das Gerät nicht an einer Stelle, an der Dampf oder Staub entsteht. Installieren Sie das Gerät nicht in einem Bereich unter freiem Himmel oder einem Bereich, an dem es Witterungseinflüssen, wie direkter Sonneneinstrahlung, Wind, Regen oder Temperaturen unterhalb des Gefrierpunktes, ausgesetzt ist.
- Stellen Sie das Gerät nicht in direktem Sonnenlicht auf und setzen Sie es nicht der Hitze von Heizgeräten wie Öfen oder Heizkörpern aus.
- Gehen Sie vorsichtig mit dem Gerät um, um die Rückseite des Geräts beim Aufstellen keinen Gefahren auszusetzen.
- Die Steckdose muss stets zugänglich sein.
- Seien Sie bitte vorsichtig und lassen Sie die Gerätetür während des Ausbaus oder Einbaus nicht fallen.
- Seien Sie vorsichtig, um das Stromkabel während des Zusammenbaus oder Ausbaus der Gerätetür weder einzuklemmen noch zu quetschen oder zu beschädigen.
- Achten Sie darauf, dass der Stromstecker nicht nach oben gerichtet ist und/oder das Gerät sich gegen diesen lehnt.
- Schließen Sie keine Zwischensteckdose oder andere Geräte an den Netzstecker an.
- Das Netzkabel darf nicht modifiziert oder verlängert werden.
- Stellen Sie bitte sicher, dass der Stecker einwandfrei geerdet ist und dass der Erdungsstift an dem Netzkabel nicht beschädigt oder entfernt wurde. Um weitere Details über Erdung in Erfahrung zu bringen, nehmen Sie bitte Kontakt mit dem Kundendienst von LG Electronics auf.
- Dieses Gerät ist mit einem Netzkabel ausgerüstet, das über einen Geräteerdungsleiter und einen Erdungsnetzstecker verfügt. Der

8 SICHERHEITSANWEISUNGEN

Netzstecker muss an eine geeignete Steckdose angeschlossen werden, die gemäß aller lokalen Vorschriften und Anordnungen installiert und geerdet wurde.

- Nehmen Sie das Gerät nicht in Betrieb, wenn es eine sichtbare Beschädigung aufweist. Falls Sie sich nicht sicher sind, setzen Sie sich mit Ihrem Händler in Verbindung.
- Entsorgen Sie die alle Verpackungsmaterialien (wie zum Beispiel Plastiktüten und Styropor) außerhalb der Reichweite von Kindern. Die Verpackungsmaterialien können Erstickungen verursachen.
- Schließen Sie das Gerät nicht an einen Mehrfachsteckdosenadapter an, an dem kein (montiertes) Stromkabel angebracht ist.
- Das Gerät sollte an eine Stromleitung angeschlossen werden, die über eine separate Sicherung verfügt.
- Verwenden Sie keine Steckdosenleiste, die nicht ordnungsgemäß geerdet ist (tragbar). Wenn Sie eine ordnungsgemäß geerdete (tragbare) Steckdosenleiste verwenden, verwenden Sie eine Steckdosenleiste mit der Stromleistung des Netzkabels oder höher und verwenden Sie die Steckdosenleiste nur für dieses Gerät.

Betrieb

- Verwenden Sie das Gerät nicht für andere Zwecke (Lagerung von medizinischen oder experimentellen Materialien, oder für den Transport), sondern nur für die für den Haushalt vorgesehene Lagerung von Lebensmitteln.
- Sollte Wasser in die elektronischen Teile des Geräts eindringen, trennen Sie bitte sofort die Stromzufuhr und nehmen Sie Kontakt mit dem Kundendienst von LG Electronics auf.
- Bitte trennen Sie den Netzstecker von der Steckdose bei schweren Gewittern oder wenn das Gerät über einen längeren Zeitraum nicht benutzt wird.
- Berühren Sie nie den Stecker oder die Gerätesteuerung mit feuchten Händen.
- Biegen Sie das Netzkabel nicht übermäßig und stellen Sie keine schweren Gegenstände auf das Netzkabel.

- Ziehen Sie sofort den Netzstecker und nehmen Sie Kontakt mit dem Kundendienst von LG Electronics auf, wenn Sie anomale Geräusche, Gerüche oder Rauch an dem Gerät feststellen.
- Platzieren Sie keinesfalls Ihre Hände oder metallische Gegenstände in dem Bereich, der die kalte Luft ausstrahlt, auf Abdeckungen oder die Wärmeableitung auf der Rückseite.
- Wenden Sie keine übermäßige Kraft oder Stöße auf die Rückseite des Geräts an.
- Seien Sie vorsichtig beim Öffnen und Schließen der Gerätetür, wenn Kinder in der Nähe sind. Ein Kind kann sich an der Tür stoßen, was Verletzungen verursachen kann. Vermeiden Sie es, die Türen übermäßig zu schwingen, da das Gerät kippen und schwere Verletzungen verursachen könnte.
- Vermeiden Sie die Gefahr, dass Kinder im Inneren des Geräts eingeschlossen werden können. Ein Kind, eingeschlossen im Inneren des Geräts, kann Ersticken gefahren ausgesetzt sein.
- Keine lebenden Tiere, wie etwa Haustiere, in das Gerät legen.
- Legen oder stellen Sie keine schweren oder zerbrechlichen Gegenstände, Behälter mit Flüssigkeiten, brennbare Gegenstände (wie Kerzen, Lampen etc.) oder Heizapparate (wie Kochplatten, Heizer etc.) auf das Gerät.
- Legen Sie keine elektronischen Geräte (wie zum Beispiel Heizkörper oder Handys) in das Gerät.
- Sollte ein Gasleck (Isobutan, Propan, Erdgas etc.) vorhanden sein, berühren Sie weder das Gerät noch den Stromstecker und lüften Sie den Bereich sofort. Dieses Gerät verwendet ein Kältemittelgas (Isobutan, R600a). Obwohl nur eine geringe Menge dieses Gases verwendet wird, kann es sich dennoch entzünden. Gasleckagen während des Transports, des Einbaus oder des Betriebs des Geräts können Brand, Explosion oder Verletzungen verursachen, wenn Funken entstehen.
- Es dürfen keine entzündbaren oder brennbaren Stoffe (Ether, Benzin, Alkohol, Chemikalien, LPG (Liquefied Petroleum Gas), brennbare Sprühmittel, Insektenvertilgungsmittel, Lufterfrischer und

10 SICHERHEITSANWEISUNGEN

Raumdeodorants, Kosmetika etc.) in der Nähe des Geräts verwendet oder aufbewahrt werden.

- Das Gerät verfügt über einen Erdungsanschluss zu Funktionszwecken.
- Nur an die Trinkwasserleitung anschließen.
 - Wenn das Gerät an eine Wasserleitung angeschlossen ist, verbinden Sie es nur mit einer Trinkwasserleitung.
- Nur Trinkwasser einfüllen.
 - Wenn Sie die Eismaschine oder den Dispenser-Wassertank verwenden, stellen Sie sicher, dass er nur mit Trinkwasser gefüllt ist.

Entsorgung

- Sollten Sie ein Gerät ausrangieren, entfernen Sie die Türdichtungen, während Sie die Ablagen und Behälter an Ort und Stelle lassen und halten Sie Kinder vom Gerät fern.

ACHTUNG

ACHTUNG

Um die Gefahr von leichten Verletzungen an Personen, Fehlfunktion oder Beschädigung am Produkt oder Eigentum zu reduzieren, befolgen Sie bei der Verwendung dieses Produkts grundlegende Vorsichtsmaßnahmen, einschließlich der folgenden:

Installation

- Prüfen Sie das Gerät nach dem Auspacken auf eventuelle Schäden, die beim Transport entstanden sind.
- Warten Sie mindestens 3 bis 4 Stunden, um die volle Leistungsfähigkeit des Kältemittelkreislaufs zu gewährleisten.
- Bewegen Sie das Gerät auf empfindlichen Böden vorsichtig, um Schäden am Boden zu vermeiden.

Betrieb

- Sie dürfen die eingefrorenen Lebensmittel oder die metallischen Teile in dem Gerät nicht mit feuchten Händen berühren. Dies könnte Frostbeulen verursachen.
- Stellen Sie keine Glasbehälter, Flaschen oder Dosen (insbesondere solche, die kohlenensäurehaltige Getränke enthalten) auf Ablagen, in, Fächer oder Eiskübel des Gefrierschranks, sodass sie Temperaturen unterhalb des Gefrierpunktes ausgesetzt wären.
- Das Hartglas an der Vorderseite der Gerätetür oder der Ablagen kann durch einen Aufprall beschädigt werden. Wenn es zerbrochen ist, berühren Sie es nicht mit den Händen.
- Halten Sie sich nicht an der Gerätetür, den Lagerfächern und den Ablagen fest oder klettern Sie auf diese.
- Lagern Sie keine übermäßige Anzahl von Wasserflaschen oder Behältern in den Türbehältern.
- Bitte wenden Sie keine übermäßige Kraft beim Öffnen und Schließen der Gerätetür an.
- Falls das Scharnier der Gerätetür beschädigt ist oder nicht ordnungsgemäß funktioniert, benutzen Sie das Gerät nicht mehr und setzen Sie sich mit dem Servicecenter von LG Electronics in Verbindung.
- Halten Sie Tiere vom Gerät fern und stellen Sie sicher, dass sie nicht am Netzkabel beißen.
- Essen Sie bitte niemals eingefrorene Lebensmittel unmittelbar nachdem diese aus dem Gefrierfach genommen wurden.
- Achten Sie bitte darauf, dass Sie sich nicht die Hände oder Füße beim Öffnen oder Schließen der Tür oder der Door in Door (innere Tür) des Geräts einklemmen.

Wartung

- Dieses Gerät ist mit einer wartungsfreien LED-Innenbeleuchtung ausgestattet. Entfernen Sie die Abdeckung oder die LED-Lampe nicht, um sie eventuell zu reparieren oder zu wechseln. Wenden Sie sich an den Kundendienst von LG Electronics.

12 SICHERHEITSANWEISUNGEN

- Reinigen Sie Glasablage oder Abdeckungen nicht mit warmem Wasser, wenn diese kalt sind. Sie können bei plötzlichen Temperaturveränderungen zerbrechen.
- Bitte setzen Sie die Ablagen nicht umgedreht ein. Die Ablagen können herunterfallen.
- Um Eis aus dem Gerät zu entfernen, nehmen Sie bitte Kontakt mit dem Kundendienst von LG Electronics auf.
- Entfernen Sie das Eis aus dem Eiskübel im Gefrierfach während eines längeren Stromausfalls.

AUFSTELLEN

Vor dem Aufstellen

Abmessungen und Abstände

Ein zu geringer Abstand zu benachbarten Gegenständen kann zu einer Verschlechterung der Gefrierfähigkeit und zu erhöhten Stromkosten führen. Beim Einbau des Geräts muss ein Mindestabstand von 100 mm zu allen angrenzenden Wänden eingehalten werden.

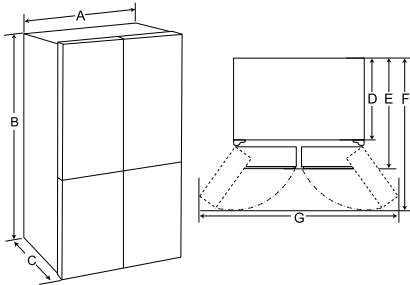

-	Typ A (mm)
A	833
B	1 775
C	653
D	570
E	653
F	1 000
G	1 400

HINWEIS

- Sie können feststellen, welche Art von Gerät es ist, indem Sie auf dem Etikett im Inneren des Geräts nachsehen.

Umgebungstemperatur

- Abhängig von der Klimaklasse ist das Gerät so konzipiert, dass es in einem begrenzten Umgebungstemperaturbereich betrieben werden kann.
- Die Innentemperaturen werden beeinflusst durch den Aufstellort des Geräts, die Umgebungstemperatur, die Häufigkeit, in der die Tür geöffnet wird, usw.
- Auf dem Typenschild ist die Klimaklasse angegeben.

Klimaklasse	Umgebungstemperaturbereich (°C)
SN (Erweitert gemäßigt)	+10 - +32
N (Gemäßigt)	+16 - +32
ST (Subtropisch)	+16 - +38 / +18 - +38**
T (Tropisch)	+10 - +43* / +16 - +43 / +18 - +43**

* Australien, Indien, Kenia

** Argentinien

HINWEIS

- Die Klimaklassen von SN bis T gelten für Umgebungstemperaturen im Bereich von 10 °C bis 43 °C.

14 AUFSTELLEN

Zubehör

*1 Diese Funktion ist nur bei einigen Modellen verfügbar.



① C-Clip (Sprengring)*1

Demontage der Gerätetüren

Wenn Ihre Eingangstür zu schmal für das Gerät ist, bauen Sie die Türen des Geräts ab und führen Sie es seitlich hindurch.

⚠ WARNUNG

- Trennen Sie den Netzstecker, die Haussicherung oder den Schutzschalter ab, bevor Sie das Gerät installieren, die Türen entfernen oder das Gerät reinigen. Eine Nichtbeachtung dieser Anweisungen kann zu Tod, Brand- bzw. Stromschlaggefahr führen.

Entfernen der Scharnierabdeckung

Entfernen Sie die Schrauben der Scharnierabdeckung an der Oberseite des Geräts. Heben Sie den Haken (nicht sichtbar), der sich unten an der Vorderseite der Abdeckung befindet, mit einem Flachkopfschraubenzieher an.

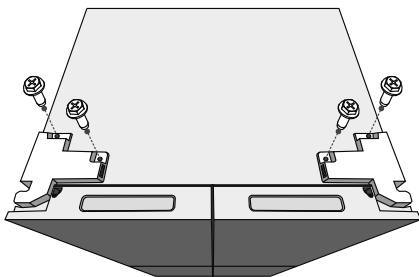

Entfernen der linken Kühlschrantür

1 Trennen Sie alle Kabelverbindungen. Lösen Sie die Schrauben.

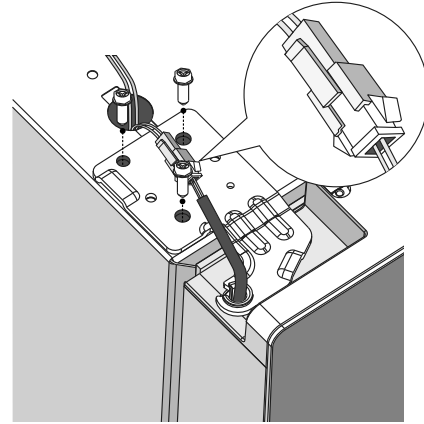

HINWEIS

- Die Verkabelung kann je nach Modell variieren.

2 Heben Sie die Tür vom mittleren Scharnierbolzen und entfernen Sie die Tür.

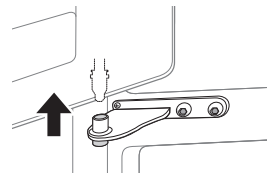

⚠ ACHTUNG

- Legen Sie die Tür mit der Innenseite nach oben auf eine nicht kratzende Oberfläche.

Entfernen der rechten Kühlschranktür

- 1 Lösen Sie die alle Kabelverbindungen.

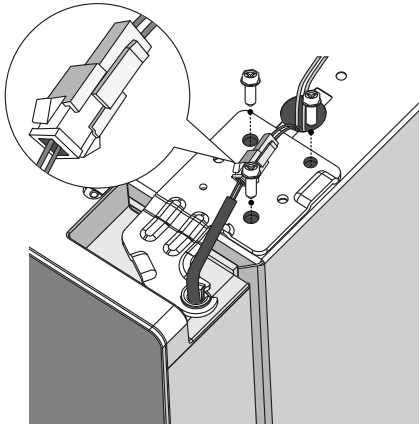

HINWEIS

- Die Verkabelung kann je nach Modell variieren.

- 2 Heben Sie die rechte Kühlschranktür an, bis sie frei von der mittleren Scharnierbaugruppe ist.

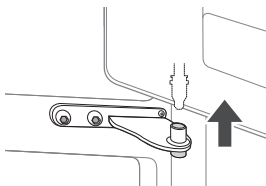

⚠ ACHTUNG

- Legen Sie die Tür auf eine nicht kratzende Oberfläche der Innenseite nach oben.

Demontage der Gefrierfachtüren

- 1 Entfernen Sie die beiden Scharnierbolzen.

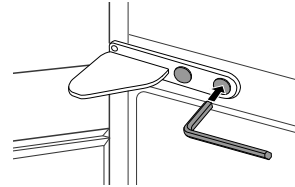

- 2 Drehen Sie das Scharnier, damit das schwenkbare Ende angehoben wird und die Tür heruntergehoben werden kann. Heben Sie die Tür vom unteren Scharnierbolzen und entfernen Sie sie.

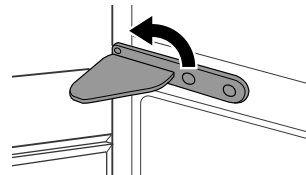

- 3 Entfernen Sie die Tür, indem Sie sie vom unteren Scharnierbolzen abheben.

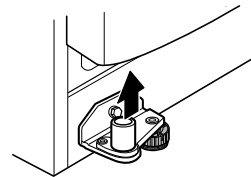

Montage der Gerätetüren

Bringen Sie die Türen in umgekehrter Reihenfolge des Ausbaus wieder an, nachdem das Gerät durch die Eingangstür transportiert wurde.

16 AUFSTELLEN

Nivellierung und Türausrichtung

Vor Beginn

Wenn die Gerätetüren ausgerichtet werden müssen,, befolgen Sie die folgenden Anweisungen.

Nivellieren des Geräts

Das Gerät hat zwei vordere Nivellierfüße. Stellen Sie diese Füße ein, um die Neigung von vorne nach hinten oder von Seite zu Seite zu ändern. Wenn das Gerät instabil erscheint oder sich die Türen nicht leicht schließen lassen, stellen Sie die Neigung des Geräts anhand der folgenden Anweisungen ein.

Es ist ganz normal, dass das Gerät nach hinten geneigt ist, auch wenn die Vorderfüße bis zum Anschlag gedreht sind.

Das Verfahren zum Einstellen:

- Drehen Sie die Füße im Uhrzeigersinn, um das Gerät anzuheben.
- Drehen Sie die Füße gegen den Uhrzeigersinn, um das Gerät abzusenken.
- Stellen Sie die rechten und linken Füße gemäß den oben beschriebenen Verfahren auf eine horizontale Ebene ein.

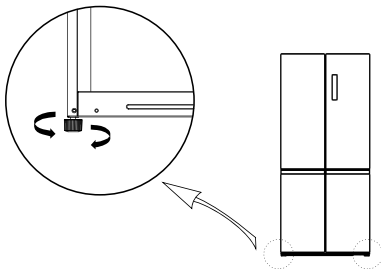

HINWEIS

- Die Nivellierung der Türen ist möglicherweise nicht möglich, wenn der Boden nicht eben ist oder eine schwache oder schlechte Konstruktion aufweist.
- Das Gerät ist schwer und sollte auf einer starren, flachen und festen Oberfläche aufgestellt werden.

- Einige Holzfußböden können Nivellierungsschwierigkeiten verursachen, wenn sie zu stark nachgeben.

Türen feinjustieren

Heben Sie die niedrige Tür an und stecken Sie so viele C-Clips mit einer Spitzzange auf den Scharnierbolzen, bis die Tür mit der benachbarten Tür auf gleicher Höhe liegt.

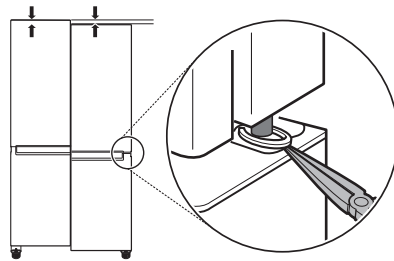

Gerät einschalten

Anschluss des Geräts

Um das Gerät einzuschalten, stecken Sie den Netzstecker in die Steckdose. Schließen Sie kein zweites Haushaltsgerät an der gleichen Steckdose an.

HINWEIS

- Warten Sie nach dem Anschließen des Netzkabels (bzw. des Steckers) an der Steckdose 3 bis 4 Stunden, bevor Sie Lebensmittel in das Gerät geben. Wenn Sie Lebensmittel hineinlegen, bevor das Gerät vollständig auf die richtige Temperatur heruntergekühlt ist, können diese verderben.
- Um das Gerät auszuschalten, trennen Sie den Netzstecker von der Steckdose.

Verstellen des Geräts an einen anderen Ort

Transport des Geräts

1 Nehmen Sie alle Lebensmittel aus dem Gerät.

2 Befestigen Sie den Netzstecker.

- Modelle mit einem Netzsteckerhaken:
Ziehen Sie den Netzstecker und befestigen Sie ihn in dem Netzsteckerhaken auf der Rück- oder Oberseite des Geräts
- Modelle ohne Netzsteckerhaken:
Ziehen Sie das Netzkabel und befestigen Sie das Netzkabel mit einem Klebeband an der Seite des Geräts, an der sich die Steckdose am Einsatzort befindet.

3 Befestigen Sie alle Teile wie Ablagen und Schubladen. Fixieren Sie die Türen mittels Klebeband, dass sie beim Transport des Geräts nicht aufschwingen können.

4 Bewegen Sie das Gerät beim Transport vorsichtig und mindestens durch zwei Personen. Halten Sie das Gerät beim Transport über längere Strecken aufrecht.

⚠ ACHTUNG

- Bewegen Sie das Gerät auf empfindlichen Böden vorsichtig, um Schäden am Boden zu vermeiden.
 - Verwenden Sie Pappe, Fußmatte oder Teppich, um Kratzer auf dem Boden zu verhindern, wenn Sie das Gerät aufstellen oder bewegen.

- Bewegen Sie das Gerät nicht in Wellenbewegungen.

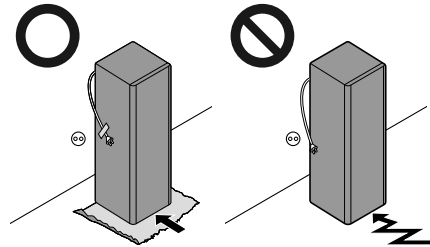

5 Stecken Sie nach dem Aufstellen des Geräts den Netzstecker in eine Steckdose und schalten Sie es ein.

18 BETRIEB

BETRIEB

Vor der Verwendung

Bedienungshinweise

- Die Anwender sollten bedenken, dass sich Frost bilden kann, wenn die Tür nicht komplett geschlossen ist oder wenn während des Sommers hohe Feuchtigkeit herrscht.
- Stellen Sie sicher, dass ausreichend Platz zwischen den auf der Ablage gelagerten Lebensmitteln und dem Türbehälter vorhanden ist, damit die Tür vollständig geschlossen werden kann.
- Wenn die Tür für längere Zeit geöffnet wird, kann die Temperatur in den Fächern des Geräts signifikant ansteigen.
- Wenn das Kühlgerät für längere Zeit leer ist, schalten Sie es aus, tauen Sie es ab, reinigen und trocknen Sie es und lassen Sie die Türen geöffnet, um Schimmelbildung im Inneren des Geräts zu verhindern.
- Bitte beachten Sie, dass ein Temperaturanstieg nach dem Abtauvorgang in einem zulässigen Bereich gemäß der Gerätespezifikationen erlaubt ist. Sollten Sie einen verringerten Kälteeinfluss auf die eingelagerten Lebensmittel wünschen, versiegeln oder verpacken Sie die eingelagerten Lebensmittel in mehreren Lagen.

Tür-Offen-Alarm

Diese Funktion ist nur bei einigen Modellen verfügbar.

Der Alarm ertönt, wenn die Tür offen bleibt oder nicht vollständig geschlossen ist.

HINWEIS

- Setzen sie sich bitte mit dem Kundeninformationszentrum von LG Electronics in Verbindung, wenn der Alarmton weiter ertönt, obwohl alle Türen geschlossen wurden.

Fehlererkennung

Das Gerät kann Probleme während des Betriebs automatisch erkennen.

HINWEIS

- Wenn ein Problem erkannt wird, funktioniert das Gerät möglicherweise nicht und es wird ein Fehlercode angezeigt, auch wenn eine beliebige Taste gedrückt wird.
- Sollte ein Fehler angezeigt werden, stellen Sie den Strom nicht ab und nehmen Sie sofort Kontakt mit dem Kundendienst von LG Electronics auf, um den Fehlercode zu melden. Wenn Sie den Strom abschalten, könnten die Techniker unseres Kundendienstes Schwierigkeiten haben, den Fehler ausfindig zu machen.

Tipps zum Energiesparen

- Für die effizienteste Energienutzung, sollten Sie alle Innenteile (z.B. Türkörbe, Schubladen und Ablagen) an ihrem ursprünglichen Platz belassen.
- Stellen Sie bitte sicher, dass ausreichender Raum zwischen den eingelagerten Lebensmitteln vorhanden ist. Dies ermöglicht es der kalten Luft, gleichmäßig zu zirkulieren und verringert die Stromrechnung.
- Lassen Sie warme Lebensmittel abkühlen, bevor Sie diese einlagern, um Reifbildung zu vermeiden.
- Wenn Sie Lebensmittel im Gefrierbereich lagern, stellen Sie die Temperatur des Gefrierbereichs niedriger als die Temperatur ein, welche auf dem Lebensmittel angegeben ist.
- Stellen Sie die Temperatur des Geräts nicht kälter als notwendig ein.
- Bitte stellen Sie keine Lebensmittel in der Nähe des Temperatursensors des Kühlfachs ab. Halten Sie einen Abstand von mindestens 3 cm von dem Sensor ein.

Effektive Lagerung von Lebensmitteln

- Lebensmittel können einfrieren oder verderben, wenn sie bei falscher Temperatur gelagert werden. Stellen Sie den Kühlschrank auf die richtige Temperatur für die gelagerten Lebensmittel ein.
- Lagern Sie gefrorene oder gekühlte Lebensmittel in geschlossenen Behältern.
- Überprüfen Sie die Haltbarkeitsdaten und das Etikett (Lageranleitungen), bevor Sie die Lebensmittel in dem Gerät lagern.
- Bewahren Sie Lebensmittel nicht über einen längeren Zeitraum auf, wenn sie bei niedriger Temperatur leicht verderben.
- Ungefrorene Lebensmittel nicht in direkten Kontakt mit bereits gefrorenen Lebensmitteln bringen. Es könnte notwendig sein, die einzufrierende Menge zu reduzieren, wenn ein tägliches Einfrieren erwartet wird.
- Bitte legen Sie die gekühlten oder gefrorenen Lebensmittel unmittelbar nach dem Einkauf in den Kühl- oder Gefrierbereich.
- Lagern Sie Frischfleisch und frischen Fisch in geeigneten Behältern im Kühlbereich, sodass sie nicht mit anderen Lebensmitteln in Kontakt kommen oder darauf tropfen können.
- Gekühlte und andere Lebensmittel können oberhalb der Gemüseschublade gelagert werden.
- Vermeiden Sie das erneute Einfrieren von Lebensmitteln, die bereits vollständig aufgetaut waren. Das Einfrieren von Lebensmitteln, die komplett aufgetaut waren, beeinträchtigt Geschmack und Nährwert.
- Überfüllen Sie das Gerät nicht. Die kalte Luft kann nicht einwandfrei zirkulieren, wenn das Gerät überfüllt ist.
- Lassen Sie heiße Lebensmittel vor dem Einlagern abkühlen. Wenn zu viele heiße Lebensmittel eingelagert werden, kann die Temperatur des Geräts ansteigen und sich negativ auf andere eingelagerte Lebensmittel auswirken.
- Eine übertrieben niedrige Temperatur könnte zum Gefrieren der Lebensmittel führen. Stellen Sie die Temperatur nicht niedriger ein, als es für

die korrekte Lagerung der Lebensmittel erforderlich ist.

- Verfügt Ihr Gerät über ein Kaltlagerfach, dann bewahren Sie dort bitte kein Gemüse und keine Früchte mit höherem Feuchtigkeitsgehalt auf, da sie aufgrund der niedrigeren Temperatur einfrieren könnten.
- Fragen Sie bei einem Stromausfall Ihren Stromlieferanten, wie lange es dauert, bis die Stromversorgung wiederhergestellt ist.
 - Lassen Sie bitte die Türen geschlossen, solange kein Strom vorhanden ist.
 - Überprüfen Sie den Zustand der Lebensmittel, wenn die Stromversorgung wiederhergestellt ist.

Maximale Gefrierkapazität

- Um die maximale Gefrierkapazität zu erreichen, stellen Sie die Gefrierschranktemperatur auf die kälteste Temperatureinstellung.
- **Super Freeze**– Diese Funktion lässt den Gefrierbereich auf seine maximale Gefrierkapazität abkühlen. Dies dauert normalerweise bis zu 43 Stunden und wird automatisch abgeschaltet.
- **Super Freeze** muss für 5 Stunden eingeschaltet sein, bevor frische Lebensmittel im Gefrierbereich gelagert werden.
- Um Lebensmittel schnell einzufrieren, lagern Sie die Lebensmittel auf den obersten Gefrierfächern. Auf den Gefrierfächern frieren Lebensmittel am schnellsten ein.
- Um eine bessere Luftzirkulation zu erreichen, installieren Sie alle inneren Teile wie Behälter, Fächer und Ablagen.

Einfrieren der maximalen Menge an Lebensmitteln

Wenn Sie große Mengen Lebensmittel aufbewahren wollen, sollten Sie alle Gefrierschubladen bis auf die unterste aus dem Gerät nehmen, und die Lebensmittel direkt auf dem Gefrierfach stapeln.

20 BETRIEB

ACHTUNG

- Um die Schubladen zu entnehmen, nehmen Sie zuerst die Lebensmittel aus den Schubladen und ziehen Sie dann die Schubladen vorsichtig heraus. Andernfalls können Verletzungen oder Beschädigungen auftreten.

HINWEIS

- Die Form der einzelnen Schubladen kann sich unterscheiden. Daher bitte beim Einsetzen auf die richtige Position achten.

Produkteigenschaften

Das Aussehen der Komponenten kann sich von Modell zu Modell unterscheiden.

Bereich zur Aufbewahrung von Lebensmitteln

Aufbewahren von Lebensmitteln im Kühlbereich

- Ablage
 - Bewahren Sie hier gekühlte Lebensmittel und Speisen auf.
 - Bewahren Sie Lebensmittel mit einem höheren Feuchtigkeitsgehalt vorne auf der Abstellfläche auf.
- Kühlschublade
 - Hält Obst und Gemüse frisch.
- Türablage
 - Bewahren Sie hier kleine Packungen an gekühlten Lebensmitteln, Getränken und Saucenbehältern auf.

Aufbewahren von Lebensmitteln im Gefrierbereich

- Gefrierbehälter
 - Lagert klein verpackte Tiefkühlkost oder häufig verwendete Lebensmittel. Die verschiebbaren Behälter ermöglichen einen einfachen Zugang und eine bequeme Handhabung.
- Gefrierschublade
 - Lagert Tiefkühlkost für längere Lagerung.

HINWEIS

- Weitere Informationen zu den Nutzungsbereichen erhalten Sie im Benutzerhandbuch, das Sie auf lg.com herunterladen können.

22 BETRIEB

Bedienfeld

Das Bedienfeld kann sich von Gerät zu Gerät unterscheiden.

Bedienfeld und Funktionen

*1 Diese Funktion ist nur bei einigen Modellen verfügbar.

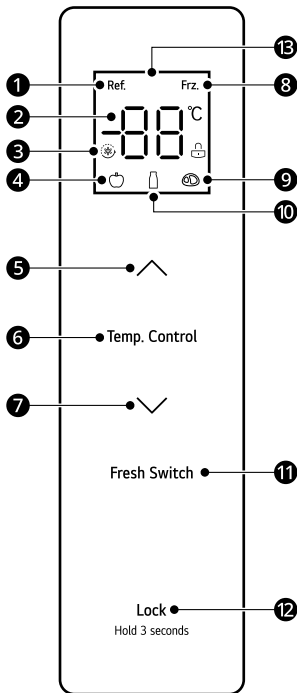

- ❶ Kühlteil-Symbol
- ❷ Temperaturanzeige
- ❸ Symbol für Super-Kühlung/Gefrieren
- ❹ Symbol für Obst/Gemüse
- ❺ Taste für Temperaturerhöhung
- ❻ Temp. Control
Taste zur Auswahl des Abteils. Das entsprechende Symbol leuchtet im Display
- ❼ Taste für Temperaturabsenkung
- ❽ Gefrierschrank-Symbol
- ❾ Fleisch-Symbol

❿ Getränkessymbol

⓫ Fresh Switch

Drücken Sie die Taste, um die Temperatur in dem Fach mit variabler Temperatur einzustellen.

⓬ LOCK

Taste zum Sperren/Entsperren

⓭ Anzeige

Betriebsanleitung

Anzeige

- Beim Einschalten des Geräts leuchtet das Display für 3 Sekunden auf und ein Temperatur Alarm ertönt.
- Die standardmäßigen Temperaturen des Kühl- und Gefrierschranks sind 4 °C und -18 °C.
- Wenn ein Fehler auftritt, wird der Fehlercode auf dem Display angezeigt (siehe Abschnitt **Fehlerbehebung**).
- Wenn unter normalen Umständen innerhalb von 30 Sekunden keine Betätigung des Bedienfeldes oder ein Türöffnen erfolgt, ist das Display gesperrt.

Sperren / Entsperren

Damit werden die Bedienfeldtasten gesperrt.

- Um die Tasten auf dem Bedienfeld zu sperren, halten Sie die Taste **LOCK** ❿ im entsperren Zustand 3 Sekunden lang gedrückt, bis die Funktion aktiviert ist.
- Um das Bedienfeld zu entsperren, halten Sie die Taste **LOCK** ❿ 3 Sekunden lang gedrückt, bis die Funktion deaktiviert ist.

Einstellen der Temperatur des Kühlfachs

- Drücken Sie die Taste **Temp. Control** so oft, bis das Kühlteil-Symbol aufleuchtet. Drücken Sie dann **▲** oder **▼**, um die Einstelltemperatur des Kühlfachs einzustellen.

- Der Temperatureinstellbereich für das Kühlfach liegt zwischen 2 °C und 8 °C.

Einstellen der Temperatur des Gefrierschranks

- Drücken Sie die Taste **Temp. Control** so oft, bis das Gefrierabteil-Symbol aufleuchtet. Drücken Sie dann **▲** oder **▼**, um die Einstelltemperatur des Gefrierschranks einzustellen.
- Der Temperatureinstellbereich für das Gefrierschranksfach liegt zwischen -24 °C und -16 °C.

Einstellen der Temperatur für das Fach mit variabler Temperatur

Drücken Sie die Taste **Fresh Switch**, um die Temperatur des Fachs einzustellen.

- Obst/Gemüse: geeignet für die Aufbewahrung aller Arten von Obst und Gemüse
- Getränke: geeignet für die Aufbewahrung von Trockenwaren und Getränken
- Fleisch: geeignet für eine kleine Menge Fleisch, die für 1-2 Tage gelagert werden soll

Einstellung der Betriebsarten: Super-Kühlbetrieb und Super-Gefrierbetrieb

- Super-Kühlbetrieb
 - Um den Super-Kühlbetrieb einzustellen, drücken Sie die Taste für die Temperaturabsenkung (**▼**), nachdem die Temperatur des Kühlfachs auf 2 °C eingestellt wurde. Im Super-Kühlbetrieb wird die Temperatur des Kühlfachs automatisch auf 2 °C eingestellt.
 - Der Super-Kühlbetrieb wird automatisch nach 6 Stunden beendet. Um den Betrieb manuell zu deaktivieren, drücken Sie die Taste für Temperaturerhöhung (**▲**). Nach Beenden des Super-Kühlbetriebs wird die Temperatur des Kühlfachs automatisch wieder auf die vor dem Betrieb eingestellte Temperatur zurückgesetzt.
- Super-Gefrierbetrieb

Mit dieser Funktion kann eine große Menge an Eis oder Tiefkühlkost schnell eingefroren werden.

- Um den Super-Gefrierbetrieb einzustellen, drücken Sie die Taste für die Temperaturabsenkung (**▼**), nachdem die Temperatur des Gefrierschranks auf -24 °C eingestellt wurde. Im Super-Gefrierbetrieb wird die Temperatur des Gefrierschranks automatisch auf -24 °C eingestellt.
- Der Super-Gefrierbetrieb wird automatisch nach 43 Stunden beendet. Um den Betrieb manuell zu deaktivieren, drücken Sie die Taste für Temperaturerhöhung (**▲**). Nach Beenden des Super-Gefrierbetriebs wird die Temperatur des Gefrierschranks automatisch auf die vor dem Betrieb eingestellte Temperatur zurückgesetzt.

Schabbathbetrieb

- Um den Schabbathbetrieb einzustellen, entriegeln Sie das Bedienfeld und drücken dann 4 Sekunden lang gleichzeitig die Taste **▼** und die Taste **LOCK**.
- Um den Betrieb zu deaktivieren, drücken Sie eine beliebige Taste zum Beenden.

Im Schabbathbetrieb:

- Die Steuerung und die Beleuchtung bleiben ausgeschaltet, und der Alarm ist deaktiviert.
- Das Gerät kühlt mit den zuvor vorgenommen Einstellungen.
- Der Status des Verdichters und des Lüftermotors ändert sich nicht innerhalb von fünf Minuten nach dem Öffnen der Tür.

Fehleranzeige

Das Gerät kann Probleme während des Betriebs automatisch erkennen.

- Wenn ein Problem erkannt wird, funktioniert das Gerät möglicherweise nicht und es wird ein Fehlercode angezeigt, auch wenn eine beliebige Taste gedrückt wird.
- Sollte ein Fehler angezeigt werden, stellen Sie den Strom nicht ab und nehmen Sie sofort Kontakt mit dem Kundendienst von LG Electronics auf, um den Fehlercode zu melden. Wenn Sie den Strom abschalten, könnten die

24 BETRIEB

Techniker unseres Kundendienstes Schwierigkeiten haben, den Fehler ausfindig zu machen.

Fehlercode	Beschreibung
E1	Ausfall des Temperatursensors im Kühlschrankfach
E2	Ausfall des Temperatursensors im Gefrierschrankfach
E3	Ausfall des Temperatursensors im Fach mit variabler Temperatur
E4	Ausfall des Abtausensors im Kühlschrankfach
E5	Fehler im Erkennungskreis des Abtausensors
E6	Kommunikationsfehler
E7	Fehler des Temperaturerkennungskreises
EH	Fehler des Feuchtesensors

HINWEIS

- Um Lebensmittel optimal zu konservieren, wird empfohlen, die standardmäßige Temperatur für jedes Fach um 1 °C zu erhöhen oder zu verringern.
- Das Bedienfeld schaltet sich automatisch nach einiger Zeit aus, um Energie zu sparen.
- Wenn es bei der Reinigung zu Finger- oder Hautkontakt auf dem Bedienfeld kommt, kann die ausgelöste Funktion in Betrieb gehen.
- Die tatsächliche Innentemperatur hängen von verschiedenen Faktoren wie Raumtemperatur, Häufigkeit des Tür/Schubladenöffnen, Menge der eingelagerten Lebensmittel und Aufstellung des Gerätes ab. Die angezeigte Temperatur ist die Solltemperatur und nicht die tatsächliche Temperatur innerhalb des Geräts.
- Bei einem Stromausfall wird der Betriebszustand sofort gesperrt und bleibt bis zum Wiederanschluss an die Stromversorgung bestehen.

WARTUNG

Reinigung

Allgemeine Reinigungstipps

- Das manuelle Abtauen, die Wartung oder Reinigung des Geräts während der Lagerung der Lebensmittel im Gefrierschrank kann die Temperatur der Lebensmittel erhöhen und ihre Haltbarkeit verkürzen.
- Reinigen Sie regelmäßig alle Oberflächen, die mit Lebensmitteln in Kontakt kommen können.
- Reinigen Sie das Innere oder Äußere des Geräts nicht mit einer groben Bürste, Zahnpasta oder brennbaren Materialien. Verwenden Sie keine Reinigungsmittel, die entzündliche Inhaltsstoffe enthalten. Dies kann zu Verfärbungen oder Schäden am Gerät führen.
 - Entzündliche Substanzen: Alkohol (Ethanol, Methanol, Isopropylalkohol, Isobutylalkohol etc.), Verdünnungsmittel, Bleiche, Benzol, entzündliche Flüssigkeiten, Scheuermittel, etc.
- Kontrollieren Sie nach der Reinigung, ob das Netzkabel beschädigt ist.

Reinigung der Außenseite

- Während der Reinigung der Lüftungsöffnungen an der Außenseite des Geräts mittels Staubsauger sollte das Stromkabel nicht angesteckt sein, um eine statische Entladung zu verhindern, die zur Beschädigung des Geräts oder zu einem elektrischen Schlag führen kann. Es ist empfehlenswert, die Abdeckungen der rückseitigen und seitlichen Lüftungsöffnungen regelmäßig zu reinigen, um einen verlässlichen und sparsamen Betrieb aufrechtzuerhalten.
- Halten Sie die Lüftungsöffnungen an der Außenseite des Geräts sauber. Verstopfte Lüftungsöffnungen können zu Bränden oder Schäden am Gerät führen.
- Reinigen Sie die Außenseite des Geräts mit einem sauberen Schwamm oder einem weichen Lappen und warmem Wasser mit einem milden Reinigungsmittel. Verwenden Sie keine rauen oder scheuernden Reiniger. Trocknen Sie das

Gerät sorgfältig mit einem weichen Tuch ab. Verwenden Sie zur Reinigung der Edelstahltüren keine schmutzigen Tücher. Verwenden Sie immer ein speziell dafür bestimmtes Tuch und wischen Sie in dieselbe Richtung wie die Maserung. Dies verhindert, dass die Oberfläche fleckig wird und ihren Glanz verliert.

Reinigung des Innenraumes

- Beim Ausbau von Ablagen und Schubfächern aus dem Gerät entfernen Sie bitte alle Lebensmittel, um Verletzungen und Beschädigungen zu vermeiden.
- Bitte nehmen Sie die Ablagen und Schubfächer heraus, reinigen sie mit Wasser und trocknen sie anschließend gründlich, bevor Sie sie wieder einbauen.
- Wischen Sie regelmäßig die Dichtungen der Türen mit einem feuchten weichen Tuch ab.
- Spritzer und Flecken auf den Türbehältern sollten entfernt werden, da diese die Lagerfähigkeit der Behälter beeinträchtigen und sie sogar beschädigen könnten.
- Die Schubfächer oder Behälter niemals im Geschirrspüler reinigen. Die Teile können durch Hitzeeinwirkung verformt werden.
- Die Abtauautomatik im Gerät gewährleistet, dass sich im Innenraum des Gefrierabteils unter normalen Betriebsbedingungen kein Eis bildet. Sie müssen es nicht manuell abtauen.

Reinigung der Kondensatorabdeckung

Verwenden Sie einen Staubsauger mit einer Bürste, um die Kondensatorabdeckung und Öffnungen zu reinigen. Entfernen Sie bitte nicht die Platte, welche den Wicklungsbereich des Kondensators abdeckt.

Zur Aufrechterhaltung der Betriebseffizienz raten wir dringend, dies alle 12 Monate zu tun. Andernfalls kann es zu verminderter Kühlung,

26 WARTUNG

erhöhtem Energieverbrauch und überhitzten Kompressoren kommen.

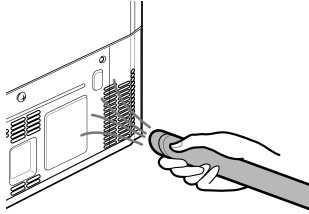

FEHLERBEHEBUNG

Bevor Sie sich an den Kundendienst wenden

Kundenbetreuung und Hilfe

Kontaktieren Sie den Kundendienst von LG Electronics.

- Informationen zum von LG autorisierten Servicezentrum finden Sie auf unserer Website unter www.lg.com.
- Nur qualifiziertes Servicepersonal vom autorisierten Servicecenter von LG darf das Gerät zerlegen, reparieren oder modifizieren.
- Die Mindestgaranzzeit für dieses Kühlgerät beträgt 24 Monate.
- Ersatzteile, auf die in Verordnung EU 2019/2019 Bezug genommen wird, sind 7 Jahre lang erhältlich (nur Türdichtungen sind 10 Jahre lang erhältlich).
- Wenden Sie sich zum Kauf von Ersatzteilen an den Kundendienst von LG Electronics oder an unsere Webseite unter www.lg.com.

HINWEIS

- Die EU-Verordnung 2019/2019, gültig ab 1. März 2021, bezieht sich auf die Energieeffizienzklassen durch die EU-Verordnung 2019/2016.
- Weitere Informationen über die Energieeffizienz des Geräts finden Sie unter <https://eprel.ec.europa.eu>. Suchen Sie dabei nach dem Modellnamen (gültig ab 1. März 2021).
- Scannen Sie den QR-Code auf dem mit dem Gerät gelieferten Energielabel, das einen Weblink zu den Informationen über die Effizienz des Geräts in der EU EPREL-Datenbank enthält. Bewahren Sie das Energielabel zusammen mit allen gelieferten Dokumenten für späteres Nachschlagen auf (gültig ab 1. März 2021).
- Auf dem Typenschild des Geräts ist der Modellname angegeben.
- Dieses Produkt enthält eine Lichtquelle der Energieeffizienzkategorie G.

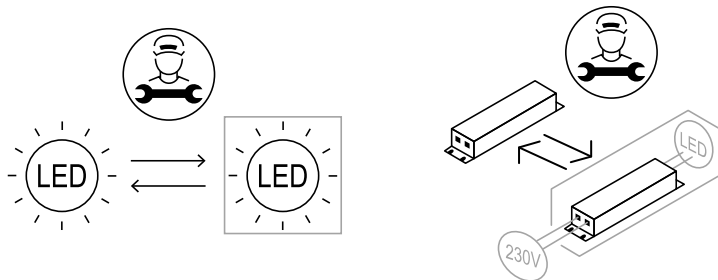

Anmerkung



Σαρώστε τον κωδικό QR
για να δείτε το εγχειρίδιο χρήστη.



ΕΓΧΕΙΡΙΔΙΟ ΧΡΗΣΤΗ

ΨΥΓΕΙΟ ΚΑΤΑΨΥΚΤΗΣ



Πριν ξεκινήσετε την εγκατάσταση, διαβάστε αυτές τις οδηγίες προσεκτικά. Έτσι θα απλοποιηθεί η εγκατάσταση και θα διασφαλιστεί ότι το προϊόν είναι σωστά και ασφαλώς εγκατεστημένο. Αφήστε τις οδηγίες αυτές κοντά στο προϊόν μετά την εγκατάσταση για μελλοντική αναφορά.

ΕΛΛΗΝΙΚΑ

Ανατρέξτε στο εγχειρίδιο χρήστη στον ιστότοπο της LG για πιο λεπτομερείς πληροφορίες.

www.lg.com

Copyright © 2024 LG Electronics Inc. All Rights Reserved.

ΠΙΝΑΚΑΣ ΠΕΡΙΕΧΟΜΕΝΩΝ

Το εγχειρίδιο αυτό μπορεί να περιέχει εικόνες ή περιεχόμενο διαφορετικό από το μοντέλο που αγοράσατε.

Το εγχειρίδιο υπόκειται σε αναθεώρηση από τον κατασκευαστή.

ΟΔΗΓΙΕΣ ΑΣΦΑΛΕΙΑΣ

ΔΙΑΒΑΣΤΕ ΟΛΕΣ ΤΙΣ ΟΔΗΓΙΕΣ ΠΡΙΝ ΑΠΟ ΤΗ ΧΡΗΣΗ.....	3
ΠΡΟΕΙΔΟΠΟΙΗΣΗ.....	3
ΠΡΟΣΟΧΗ.....	10

ΕΓΚΑΤΑΣΤΑΣΗ

Πριν από την εγκατάσταση.....	13
Αφαίρεση των πορτών του ψυγείου και του καταψύκτη	14
Στάθμιση και ευθυγράμμιση πόρτας	16
Τροφοδοσία ισχύος.....	16
Μετακίνηση της συσκευής για μετεγκατάσταση	17

ΛΕΙΤΟΥΡΓΙΑ

Πριν από τη χρήση	18
Χαρακτηριστικά προϊόντος	21
Πίνακας Ελέγχου	22

ΣΥΝΤΗΡΗΣΗ

Καθαρισμός	25
------------------	----

ΕΠΙΛΥΣΗ ΠΡΟΒΛΗΜΑΤΩΝ

Πριν Ζητήσετε Σέρβις	27
----------------------------	----

ΟΔΗΓΙΕΣ ΑΣΦΑΛΕΙΑΣ

ΔΙΑΒΑΣΤΕ ΟΛΕΣ ΤΙΣ ΟΔΗΓΙΕΣ ΠΡΙΝ ΑΠΟ ΤΗ ΧΡΗΣΗ

Οι παρακάτω οδηγίες ασφαλείας προορίζονται για να αποτραπούν απρόβλεπτοι κίνδυνοι ή βλάβη από μη ασφαλή ή λανθασμένη λειτουργία του προϊόντος.

Οι οδηγίες διαχωρίζονται με τις ενδείξεις «**ΠΡΟΕΙΔΟΠΟΙΗΣΗ**» και «**ΠΡΟΣΟΧΗ**», όπως περιγράφεται παρακάτω.

Μηνύματα ασφαλείας



Το σύμβολο αυτό εμφανίζεται για να υποδείξει ζητήματα και λειτουργίες που μπορεί να προκαλέσουν κίνδυνο. Διαβάστε το τμήμα με αυτό το σύμβολο προσεκτικά και ακολουθήστε τις οδηγίες ούτως ώστε να αποτραπεί κίνδυνος.



ΠΡΟΕΙΔΟΠΟΙΗΣΗ

Αυτό υποδεικνύει ότι η αδυναμία να τηρηθούν οι οδηγίες μπορεί να προκαλέσει σοβαρό τραυματισμό ή θάνατο.



ΠΡΟΣΟΧΗ

Αυτό υποδεικνύει ότι η αδυναμία να τηρηθούν οι οδηγίες μπορεί να προκαλέσει μικροτραυματισμό ή βλάβη στο προϊόν.

ΠΡΟΕΙΔΟΠΟΙΗΣΗ

ΠΡΟΕΙΔΟΠΟΙΗΣΗ

Για να μειωθεί ο κίνδυνος έκρηξης, πυρκαγιάς, θανάτου, ηλεκτροπληξίας, τραυματισμού ή εγκαύματος σε άτομα όταν χρησιμοποιείται το προϊόν, τηρείτε τα βασικά προληπτικά μέτρα ασφαλείας, συμπεριλαμβανομένων των παρακάτω:

4 ΟΔΗΓΙΕΣ ΑΣΦΑΛΕΙΑΣ

Τεχνική Ασφάλεια

- Αυτή η συσκευή μπορεί να χρησιμοποιηθεί από παιδιά ηλικίας από 8 ετών και άνω και άτομα με μειωμένες φυσικές, ψυχικές ή πνευματικές ικανότητες ή έλλειψη εμπειρίας και γνώσης εάν και εφόσον υπάρχει επίβλεψη ή οδηγίες όσον αφορά τη χρήση της συσκευής με ασφαλή τρόπο και κατανόηση των εμπλεκόμενων κινδύνων. Τα παιδιά δεν πρέπει να παίζουν με τη συσκευή. Ο καθαρισμός και η συντήρηση δεν θα πρέπει να γίνεται από παιδιά χωρίς επιτήρηση.
- Η συσκευή αυτή δεν προορίζεται για χρήση από άτομα (συμπεριλαμβανομένων παιδιών) με μειωμένες φυσικές, αισθητηριακές ή πνευματικές ικανότητες ή έλλειψη εμπειρίας και γνώσης εκτός και αν βρίσκονται υπό επιτήρηση ή καθοδήγηση σχετικά με τη χρήση της συσκευής από κάποιο άτομο που είναι υπεύθυνο για την ασφάλειά τους. Τα παιδιά πρέπει να επιτηρούνται για να διασφαλιστεί ότι δεν παίζουν με τη συσκευή.
- Τα παιδιά ηλικίας 3 έως 8 ετών επιτρέπεται να χρησιμοποιούν ψυγεία.
- Η παρούσα συσκευή προορίζεται για οικιακή χρήση και για χρήσεις όπως οι εξής:
 - χώροι κουζίνας προσωπικού σε καταστήματα, γραφεία και άλλα περιβάλλοντα εργασίας
 - αγροικίες και χρήση από πελάτες σε ξενοδοχεία και άλλα περιβάλλοντα διαμονής
 - ξενώνες
 - κέτερινγκ και παρόμοιες εφαρμογές μη λιανικής πώλησης.
- Αυτό το ψυγείο δεν προορίζεται να χρησιμοποιηθεί ως εντοιχιζόμενη συσκευή.
- Αυτή η συσκευή δεν προορίζεται για χρήση σε φορητές ή κινητές εγκαταστάσεις, όπως η χρήση στη θάλασσα ή σε τροχόσπιτο, όπου θα είναι σε κίνηση κατά τη λειτουργία.



Το σύμβολο αυτό σας προειδοποιεί για την ύπαρξη εύφλεκτων υλικών τα οποία μπορεί να αναφλεγούν και να προκαλέσουν πυρκαγιά σε περίπτωση αμέλειας.

- Αυτή η ηλεκτρική συσκευή περιέχει μια μικρή μεν ποσότητα ψυκτικού ισοβουτανίου (R600a), το οποίο όμως είναι εύφλεκτο. Κατά τη μεταφορά και την εγκατάσταση της συσκευής, λαμβάνετε μέριμνα ώστε να μην υποστεί ζημιά κάποιο από τα εξαρτήματα του κυκλώματος ψύξης.
- Το ψυκτικό και το αέριο διόγκωσης της μόνωσης που χρησιμοποιείται στη συσκευή απαιτεί ειδικές διαδικασίες απόρριψης. Συμβουλευτείτε τον αντιπρόσωπο σέρβις ή ένα ομοίως εξειδικευμένο άτομο πριν τα απορρίψετε.
- Μη καταστρέψετε το κύκλωμα ψυκτικού.
- Εάν το καλώδιο ρεύματος έχει υποστεί βλάβη ή η οπή της πρίζας είναι χαλαρή, πρέπει να αντικατασταθεί. Μη χρησιμοποιήσετε το καλώδιο ρεύματος και επικοινωνήστε με ένα εξουσιοδοτημένο κέντρο εξυπηρέτησης για να αποφευχθεί τυχόν κίνδυνος.
- Μην τοποθετείτε φορητά πολύπριζα ή φορητά τροφοδοτικά στο πίσω μέρος της συσκευής.
- Τοποθετήστε με ασφάλεια το βύσμα στην πρίζα αφού αφαιρέσετε εντελώς τυχόν υγρασία και σκόνη.
- Μην αφαιρείτε ποτέ το βύσμα της συσκευής τραβώντας το καλώδιο ρεύματος. Πάντα να πιάνετε σταθερά το βύσμα και να το τραβάτε από την πρίζα.
- Να μην φράσσονται τα ανοίγματα του ανεμιστήρα στο περίβλημα της συσκευής ή στην δομή που το περιβάλλει.
- Μην αποθηκεύετε εκρηκτικές ουσίες όπως σπρέι με εύφλεκτο προωθητικό σε αυτή τη συσκευή.
- Μην γέρνετε τη συσκευή για να την τραβήξετε ή να την σπρώξετε όταν τη μεταφέρετε.
- Κατά την τοποθέτηση της συσκευής, διασφαλίστε ότι το καλώδιο τροφοδοσίας δεν έχει καταστραφεί ή μαγκωθεί σε κάποιο σημείο.

6 ΟΔΗΓΙΕΣ ΑΣΦΑΛΕΙΑΣ

- Μη χρησιμοποιείτε μηχανικές διατάξεις ή άλλα μέσα για την επιτάχυνση της διαδικασίας απόψυξης.
- Μην χρησιμοποιείτε πιστολάκι για να στεγνώσετε το εσωτερικό της συσκευής ούτε να τοποθετείτε κεριά στο εσωτερικό για να αφαιρεθούν οι οσμές.
- Μην χρησιμοποιείτε ηλεκτρικές συσκευές μέσα στα διαμερίσματα αποθήκευσης τροφίμων της συσκευής, εκτός αν είναι του τύπου που συνιστάται από τον κατασκευαστή.
- Βεβαιωθείτε ότι δεν παρεμβάλλεται μέλος του σώματος όπως χέρια ή πόδια ενώ μετακινείται η συσκευή.
- Αποσυνδέστε το καλώδιο ρεύματος πριν καθαρίσετε το εσωτερικό ή το εξωτερικό της συσκευής.
- Μην ψεκάζετε νερό ή εύφλεκτες ουσίες (οδοντόπαστες, αλκοόλ, βενζίνη, ασετόν, εύφλεκτα υγρά, διαβρωτικά, κλπ) στο εσωτερικό ή εξωτερικό της συσκευής για να την καθαρίσετε.
- Μην καθαρίζετε τη συσκευή με βούρτσες, πανιά ή σφουγγάρια με σκληρές επιφάνειες ή τα οποία είναι κατασκευασμένα από μεταλλικό υλικό.
- Μόνον εξειδικευμένο προσωπικό σέρβις από το κέντρο εξυπηρέτησης της LG Electronics θα πρέπει να αποσυναρμολογεί, επιδιορθώνει ή τροποποιεί τη συσκευή. Επικοινωνήστε με ένα κέντρο πληροφόρησης πελατών της LG Electronics, εάν μετακομίσετε και εγκαταστήσετε τη συσκευή σε διαφορετικό μέρος.

Κίνδυνος πυρκαγιάς και εύφλεκτα υλικά

- Εάν εντοπιστεί διαρροή, αποφύγετε τυχόν γυμνές φλόγες ή πιθανές πηγές ανάφλεξης και τον αέρα στο δωμάτιο στο οποίο βρίσκεται η συσκευή για αρκετά λεπτά. Για να αποτραπεί η δημιουργία ενός εύφλεκτου μείγματος αερίων, εάν επέλθει κάποια διαρροή στο ψυκτικό κύκλωμα, το μέγεθος του δωματίου στο οποίο χρησιμοποιείται η συσκευή θα πρέπει να ανταποκρίνεται στην ποσότητα ψυκτικού που χρησιμοποιείται. Το δωμάτιο πρέπει να έχει μέγεθος 1 m² για κάθε 8 g ψυκτικού R600a μέσα στη συσκευή.
- Ψυκτικό που διαρρέει από τους σωλήνες θα μπορούσε να προκαλέσει ανάφλεξη ή ακόμα και έκρηξη.

- Η ποσότητα του ψυκτικού στη συγκεκριμένη συσκευή σας υποδεικνύεται στην πινακίδα στοιχείων στο εσωτερικό της συσκευής.

Εγκατάσταση

- Για να αποφύγετε την εισροή αζώτου στο κύκλωμα του ψυκτικού μέσου, η κορυφή της φιάλης θα πρέπει να βρίσκεται ψηλότερα από το κάτω μέρος της, κατά το πρεσάρισμα του συστήματος.
- Εγκαταστήστε τη συσκευή σε ένα σταθερό και επίπεδο πάτωμα.
- Μην εγκαθιστάτε τη συσκευή σε μέρος με υγρασία και σκόνη. Μην εγκαθιστάτε ούτε να αποθηκεύετε τη συσκευή σε κάποιον εξωτερικό χώρο ή σε χώρο που υπόκειται σε καιρικές συνθήκες όπως άμεσο ηλιακό φως, αέρα ή βροχή ή σε θερμοκρασίες κάτω του παγετού.
- Μην τοποθετείτε τη συσκευή σε άμεσο ηλιακό φως ούτε να την εκθέτετε σε θερμότητα από συσκευές θέρμανσης όπως φούρνους ή καλοριφέρ.
- Προσέχετε να μην εκθέτετε το πίσω μέρος της συσκευής κατά την εγκατάσταση.
- Εγκαταστήστε τη συσκευή σε ένα μέρος όπου είναι εύκολο να βγάλετε τον ρευματοδότη από τη συσκευή.
- Προσέχετε να μην αφήσετε την πόρτα της συσκευής να πέσει κατά τη συναρμολόγηση ή την αποσυναρμολόγηση.
- Προσέχετε να μην τρυπήσετε, συνθλίψετε ή καταστρέψετε το καλώδιο ρεύματος κατά τη διάρκεια της συναρμολόγησης ή αποσυναρμολόγησης της πόρτας της συσκευής.
- Προσέχετε να μην στρέψετε τον ρευματοδότη προς τα επάνω ούτε να αφήνετε τη συσκευή να γέρνει επάνω στον ρευματοδότη.
- Μη συνδέετε αντάπτορα πρίζας ή άλλα αξεσουάρ στο καλώδιο ρεύματος.
- Μην τροποποιείτε ούτε να επεκτείνετε το καλώδιο ρεύματος.
- Βεβαιωθείτε ότι η πρίζα είναι σωστά γειωμένη και ότι ο πείρος γείωσης στο καλώδιο ρεύματος δεν έχει υποστεί βλάβη ούτε έχει αφαιρεθεί από το βύσμα. Για περισσότερες λεπτομέρειες σχετικά με

8 ΟΔΗΓΙΕΣ ΑΣΦΑΛΕΙΑΣ

τη γείωση, απευθυνθείτε στο κέντρο πληροφόρησης πελατών της LG Electronics.

- Αυτή η συσκευή είναι εξοπλισμένη με ένα καλώδιο ρεύματος που διαθέτει έναν αγωγό γείωσης του εξοπλισμού και ένα βύσμα γείωσης. Το βύσμα πρέπει να συνδεθεί σε μία κατάλληλη πρίζα, η οποία έχει εγκατασταθεί και γειωθεί σωστά σύμφωνα με όλους τους τοπικούς κανονισμούς και τις διατάξεις.
- Μην ξεκινάτε ποτέ μία συσκευή που παρουσιάζει τυχόν ενδείξεις βλάβης. Αν έχετε αμφιβολίες συμβουλευτείτε τον αντιπρόσωπό σας.
- Απορρίψτε όλα τα υλικά συσκευασίας (όπως πλαστικές σακούλες και Styrofoam) μακριά από τα παιδιά. Τα υλικά συσκευασίας μπορεί να προκαλέσουν ασφυξία.
- Μη συνδέετε τη συσκευή σε πολύπριζο τοίχου που δεν διαθέτει καλώδιο τροφοδοσίας (επιτοίχιο).
- Η σύνδεση της συσκευής θα πρέπει να γίνεται μέσω αποκλειστικής γραμμής ρεύματος που διαθέτει ξεχωριστή ασφάλεια τήξεως.
- Μη χρησιμοποιείτε πολύπριζο χωρίς κατάλληλη γείωση (φορητό). Σε περίπτωση χρήσης πολύπριζου (φορητού) με κατάλληλη γείωση, χρησιμοποιείτε πολύπριζο με ικανότητα ρεύματος ίση ή μεγαλύτερη της ονομαστικής ισχύος του καλωδίου ρεύματος και χρησιμοποιείτε το αποκλειστικά για τη συσκευή.

Λειτουργία

- Μην χρησιμοποιείτε τη συσκευή για οποιονδήποτε σκοπό (αποθήκευση ιατρικών ή πειραματικών υλικών ή αποστολή) εκτός από οποιαδήποτε οικιακή χρήση αποθήκευσης τροφίμων.
- Εάν το νερό διεισδύσει στα ηλεκτρικά μέρη της συσκευής, αποσυνδέστε τον ρευματοδότη και επικοινωνήστε με ένα κέντρο πληροφόρησης πελατών της LG Electronics.
- Αφαιρέστε τον ρευματοδότη κατά τη διάρκεια σοβαρής καταιγίδας ή αστραπών ή όταν δεν πρόκειται να τη χρησιμοποιήσετε για μεγάλη χρονική περίοδο.
- Μην αγγίζετε τον ρευματοδότη ή τα χειριστήρια της συσκευής με βρεγμένα χέρια.

- Μην λυγίζετε υπερβολικά το καλώδιο ρεύματος ούτε να τοποθετείτε κάποιο βαρύ αντικείμενο επάνω του.
- Βγάλτε αμέσως τον ρευματοδότη και επικοινωνήστε με ένα κέντρο πληροφόρησης πελατών της LG Electronics., εάν ανιχνεύσετε κάποιον παράξενο ήχο, οσμή ή καπνό από τη συσκευή.
- Μην τοποθετείτε χέρια ή μεταλλικά αντικείμενα στο εσωτερικό της περιοχής που εκπέμπει τον κρύο αέρα, ούτε να καλύπτετε ή να θερμαίνετε τη σχάρα απελευθέρωσης στην πλάτη.
- Μην ασκείτε υπερβολική δύναμη ή δυνάμεις στο πίσω κάλυμμα της συσκευής.
- Προσέχετε τα παιδιά που μπορεί να βρίσκονται σε κοντινή απόσταση όταν ανοίγετε ή κλείνετε την πόρτα της συσκευής. Η πόρτα μπορεί να χτυπήσει το παιδί και να προκαλέσει τραυματισμό. Μην επιτρέπτε σε άλλα άτομα να κρεμιούνται από τις πόρτες καθώς μπορεί να προκληθεί ανατροπή και να προκληθεί σοβαρός τραυματισμός.
- Αποφύγετε τον κίνδυνο να παγιδευτούν παιδιά στο εσωτερικό της συσκευής. Εάν κάποιο παιδί παγιδευτεί στο εσωτερικό της συσκευής, μπορεί να πάθει ασφυξία.
- Μην τοποθετείτε ζώα, όπως κατοικίδια στη συσκευή.
- Μην τοποθετείτε βαριά ή εύθραυστα αντικείμενα, δοχεία γεμάτα με υγρά, εύφλεκτα υλικά και αντικείμενα (όπως κεριά, λάμπες, κλπ) ή συσκευές θέρμανσης (όπως σόμπες, θερμάστρες, κλπ) στη συσκευή.
- Μην τοποθετείτε κάποια ηλεκτρονική συσκευή (όπως καλοριφέρ και κινητό τηλέφωνο) στο εσωτερικό της συσκευής.
- Εάν υπάρχει διαρροή αερίου (ισοβουτάνιο, προπάνιο, φυσικό αέριο κ.λπ.), μην αγγίζετε τη συσκευή ή τον ρευματοδότη και αερίστε τον χώρο αμέσως. Αυτή η συσκευή χρησιμοποιεί ψυκτικό αέριο (ισοβουτάνιο, R600a). Παρότι χρησιμοποιείται μικρή ποσότητα του αερίου, εξακολουθεί να είναι ένα εκρηκτικό αέριο. Η διαρροή αερίου κατά τη διάρκεια της μεταφοράς, εγκατάστασης ή λειτουργίας της συσκευής μπορεί να προκαλέσει πυρκαγιά, έκρηξη ή τραυματισμό, εάν προκληθούν σπινθήρες.
- Μην χρησιμοποιείτε ή αποθηκεύετε εύφλεκτες ή εκρηκτικές ουσίες (αιθέρα, βενζίνη, οινόπνευμα, χημικά, LPG, εύφλεκτο σπρέι, εντομοκτόνο, αρωματικό αέρα, αρώματα, κ.λπ.) κοντά στη συσκευή.

10 ΟΔΗΓΙΕΣ ΑΣΦΑΛΕΙΑΣ

- Αυτή η συσκευή διαθέτει ενσωματωμένη σύνδεση γείωσης για λειτουργικούς σκοπούς.
- Συνδέστε μόνο με παροχή πόσιμου νερού.
 - Σε περίπτωση σύνδεσης με παροχή νερού, βεβαιωθείτε ότι πρόκειται αποκλειστικά για παροχή πόσιμου νερού.
- Γεμίζετε μόνον με πόσιμο νερό.
 - Σε περίπτωση χρήσης παρασκευαστή πάγου ή δεξαμενής νερού διανομέα, βεβαιωθείτε ότι η πλήρωση γίνεται αποκλειστικά με πόσιμο νερό.

Απόρριψη

- Κατά την απόρριψη της συσκευής, αφαιρέστε τη φλάντζα της πόρτας, ενώ αφήνετε τα ράφια και τα καλάθια στη θέση τους και κρατήστε τα παιδιά μακριά από τη συσκευή.

ΠΡΟΣΟΧΗ

ΠΡΟΣΟΧΗ

Για να μειωθεί ο κίνδυνος μικροτραυματισμού σε άτομα, δυσλειτουργίας ή βλάβης στο προϊόν ή στην περιουσία κατά τη χρήση του προϊόντος, τηρείτε τα βασικά προληπτικά μέτρα ασφαλείας, συμπεριλαμβανομένων των παρακάτω:

Εγκατάσταση

- Μετά την αφαίρεση της συσκευασίας, ελέγξτε τη συσκευή για φθορές που μπορεί να προκλήθηκαν κατά τη μεταφορά.
- Περιμένετε τουλάχιστον 3 με 4 ώρες για να βεβαιωθείτε ότι το κύκλωμα ψύξης επιτυγχάνει πλήρη απόδοση.
- Μετακινείτε τη συσκευή προσεκτικά σε ευαίσθητα δάπεδα για να αποφύγετε ζημιά στο πάτωμα.

Λειτουργία

- Μην αγγίζετε κατεψυγμένα τρόφιμα ή μεταλλικά μέρη στο διαμέρισμα του καταψύκτη με βρεγμένα ή υγρά χέρια. Μπορεί να προκληθεί κρουοπάγημα.
- Μην τοποθετείτε γυάλινα δοχεία, μπουκάλια ή τενεκεδάκια (ειδικά αυτά που περιέχουν ανθρακικό) στο εσωτερικό του καταψύκτη, στα ράφια ή στο καλάθι με τα παγάκια όπου μπορεί να εκτεθούν σε θερμοκρασίες χαμηλότερες από αυτές της πήξης.
- Το σκληρυμένο γυαλί στην πρόσοψη της πόρτας της συσκευής ή των ραφιών μπορεί να υποστεί ζημιά από τυχόν κρούση. Σε περίπτωση που σπάσει, μην το αγγίζετε με τα χέρια σας.
- Μην κρεμιέστε από τις πόρτες της συσκευής, τον χώρο αποθήκευσης, το ράφι ούτε να σκαρφαλώνετε επάνω τους.
- Μη φυλάσσετε υπερβολική ποσότητα μπουκαλιών με νερό ή συνοδευτικές σάλτσες στα καλάθια της πόρτας.
- Μην ανοίγετε ούτε να κλείνετε την πόρτα της συσκευής με υπερβολική δύναμη.
- Εάν ο αρμός της πόρτας του προϊόντος υποστεί βλάβη ή λειτουργεί λανθασμένα, σταματήστε να τον χρησιμοποιείτε και επικοινωνήστε με ένα κέντρο εξυπηρέτησης της LG Electronics.
- Μην αφήνετε ζώα να παίζουν στο καλώδιο ρεύματος ή τον σωλήνα νερού.
- Μην τρώτε ποτέ κατεψυγμένα τρόφιμα αμέσως αφού βγουν από το διαμέρισμα του καταψύκτη.
- Λαμβάνετε μέριμνα ώστε να μην πιαστεί το χέρι ή το πόδι σας όταν ανοίγετε ή κλείνετε την πόρτα της συσκευής ή την πόρτα μέσα στην πόρτα (door in door).

Συντήρηση

- Αυτή η συσκευή είναι εξοπλισμένη με εσωτερική λυχνία LED που δεν χρειάζεται συντήρηση. Μην αφαιρέσετε το κάλυμμα ή τη λυχνία LED σε κάποια απόπειρα να την επισκευάσετε ή να την αλλάξετε. Επικοινωνήστε με ένα Κέντρο πληροφόρησης πελατών της LG Electronics.

12 ΟΔΗΓΙΕΣ ΑΣΦΑΛΕΙΑΣ

- Μην καθαρίζετε γυάλινα ράφια ή καλύμματα με ζεστό νερό όταν είναι κρύα. Μπορεί να σπάσουν αν εκτεθούν σε ξαφνικές αλλαγές στη θερμοκρασία.
- Μην τοποθετείτε τα ράφια ανάποδα (το πάνω, κάτω). Ενδέχεται να πέσουν.
- Για να αφαιρεθεί πάγος από τη συσκευή, επικοινωνήστε με ένα κέντρο πληροφόρησης πελατών της LG Electronics.
- Απορρίπτετε τον πάγο στο εσωτερικό του καλαθιού με τα παγάκια στον καταψύκτη κατά τη διάρκεια εκτεταμένης διακοπής ρεύματος.

ΕΓΚΑΤΑΣΤΑΣΗ

Πριν από την εγκατάσταση

Διαστάσεις και Αποστάσεις

Υπερβολικά μικρή απόσταση από παρακείμενα αντικείμενα μπορεί να οδηγήσει σε υποβάθμιση της ικανότητας κατάψυξης και αυξημένο κόστος ηλεκτρικής ενέργειας. Κατά την εγκατάσταση της συσκευής, πρέπει να διατηρείται ελάχιστη απόσταση 100 mm από όλους τους γειτονικούς τοίχους.

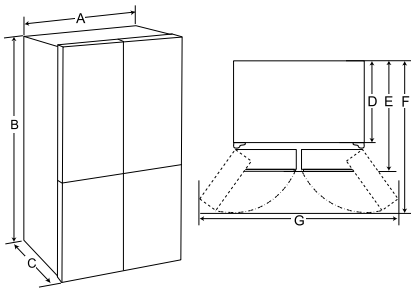

-	Τύπος A (mm)
A	833
B	1 775
C	653
D	570
E	653
F	1 000
G	1 400

ΣΗΜΕΙΩΣΗ

- Για να προσδιορίσετε τον τύπο της συσκευής, αρκεί να κοιτάξετε την ετικέτα στο εσωτερικό της συσκευής.

Θερμοκρασία Περιβάλλοντος

- Η συσκευή έχει σχεδιαστεί να λειτουργεί σε περιορισμένο εύρος θερμοκρασιών περιβάλλοντος, ανάλογα με την κλιματική ζώνη.
- Οι εσωτερικές θερμοκρασίες μπορούν να επηρεαστούν από τη θέση της συσκευής, τη θερμοκρασία περιβάλλοντος, τη συχνότητα με την οποία ανοίγει η πόρτα και ούτω καθεξής.
- Η κατηγορία κλίματος βρίσκεται στην πινακίδα κατάταξης.

ΕΜΗΝΙΚΑ

Κατηγορία Κλίματος	Εύρος Θερμοκρασίας Περιβάλλοντος °C
SN (Εκτεταμένη θερμοκρασία)	+10 - +32
N (Θερμοκρασία)	+16 - +32
ST (Υποτροπικό)	+16 - +38 / +18 - +38**
T (Τροπικό)	+10 - +43* / +16 - +43 / +18 - +43**

* Αυστραλία, Ινδία, Κένυα

** Αργεντινή

ΣΗΜΕΙΩΣΗ

- Οι συσκευές με σήμανση από SN ως T προορίζονται για χρήση σε θερμοκρασία περιβάλλοντος μεταξύ 10 °C και 43 °C.

14 ΕΓΚΑΤΑΣΤΑΣΗ

Εξαρτήματα

*1 Αυτό το χαρακτηριστικό είναι διαθέσιμο μόνο σε ορισμένα μοντέλα.



- 1 Δαχτυλιδωτή ασφάλεια (Δακτύλιος συγκράτησης)*1

Αφαίρεση των πορτών του ψυγείου και του καταψύκτη

Εάν η πόρτα εισόδου σας είναι πολύ στενή για να χωρέσει η συσκευή, αφαιρέστε τις πόρτες της συσκευής και περάστε τη συσκευή στο πλάι.

⚠ ΠΡΟΕΙΔΟΠΟΙΗΣΗ

- Αποσυνδέστε το καλώδιο ρεύματος, τοποθετήστε την ασφάλεια ή τον διακόπτη πριν από την εγκατάσταση, την αφαίρεση των πορτών ή τον καθαρισμό της συσκευής. Η μη τήρηση αυτών των οδηγιών μπορεί να οδηγήσει σε θάνατο, πυρκαγιά ή ηλεκτροπληξία.

Αφαίρεση του καλύμματος του μεντεσέ

Αφαιρέστε τις βίδες από το κάλυμμα του μεντεσέ στην κορυφή της συσκευής. Ανασηκώστε το άγκιστρο (δεν φαίνεται) που βρίσκεται στο κάτω μέρος του μπροστινού μέρους του καλύμματος με ένα κατσαβίδι επίπεδης κεφαλής.

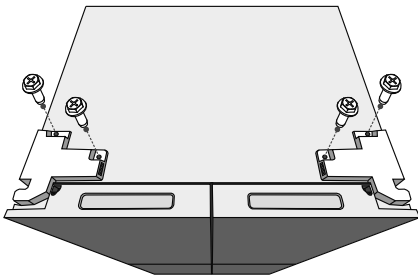

Αφαίρεση της αριστερής πόρτας του ψυγείου

- 1 Αποσυνδέστε όλες τις καλωδιώσεις. Ξεβιδώστε τις βίδες.

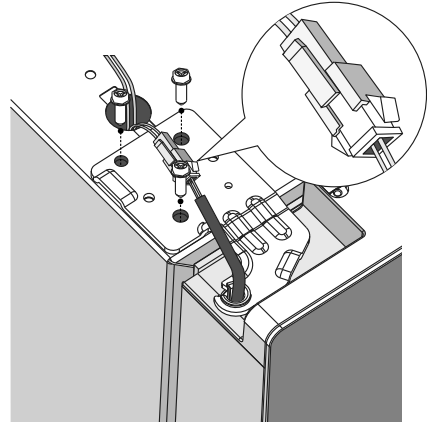

ΣΗΜΕΙΩΣΗ

- Ο αριθμός των καλωδιώσεων ενδέχεται να διαφέρει ανάλογα με το μοντέλο.

- 2 Σηκώστε την πόρτα από το μεσαίο πείρο του στροφέα και αφαιρέστε την πόρτα.

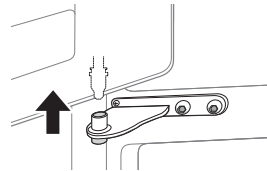

⚠ ΠΡΟΣΟΧΗ

- Τοποθετήστε την πόρτα, με την εσωτερική πλευρά προς τα πάνω, σε μια επιφάνεια που δεν χαράζει.

Αφαίρεση της δεξιάς πόρτας του ψυγείου

- 1 Αποσυνδέστε όλες τις καλωδιώσεις.

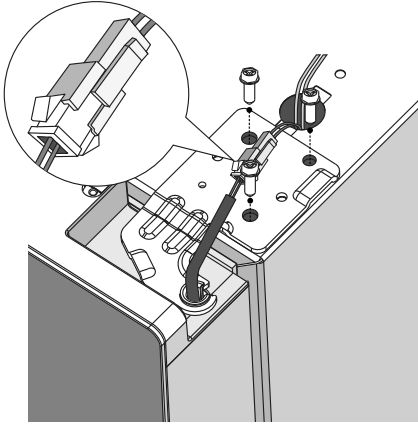

ΣΗΜΕΙΩΣΗ

- Ο αριθμός των καλωδιώσεων ενδέχεται να διαφέρει ανάλογα με το μοντέλο.

- 2 Ανασηκώστε τη δεξιά πόρτα του ψυγείου έως ότου απελευθερωθεί από τον μεσαίο μεντεσέ.

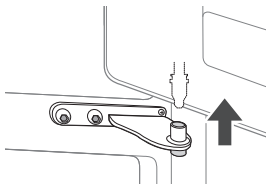

⚠ ΠΡΟΣΟΧΗ

- Τοποθετήστε την πόρτα σε μια επιφάνεια που δεν χαράζει με τη μέσα μεριά να κοιτάει προς τα πάνω.

Αφαίρεση της πόρτας του καταψύκτη

- 1 Αφαιρέστε τα δύο μπουλόνια του μεντεσέ.

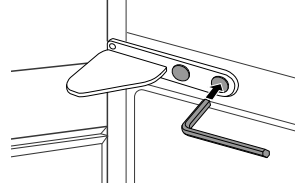

- 2 Στρέψτε το στροφέα για να σηκώσετε το τέρμα περιστροφής έτσι ώστε η πόρτα να μπορεί να σηκωθεί. Σηκώστε την πόρτα από τον κάτω πείρο του στροφέα και αφαιρέστε την.

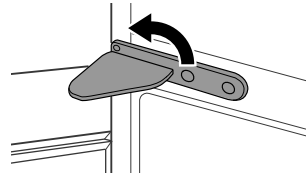

- 3 Βγάλτε την πόρτα σηκώνοντάς την από τον πείρο του κάτω μεντεσέ.

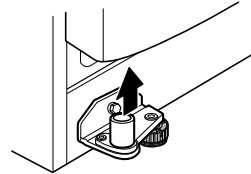

Επανατοποθέτηση της πόρτας του ψυγείου και του καταψύκτη

Επανατοποθετήστε τις πόρτες με την αντίστροφη σειρά που ακολουθήθηκε για να αφαιρεθούν, αφού έχει περάσει η συσκευή από όλες τις πόρτες που προηγούνται του σημείου τοποθέτησης.

16 ΕΓΚΑΤΑΣΤΑΣΗ

Στάθμιση και ευθυγράμμιση πόρτας

Πριν ξεκινήσετε

Αν οι πόρτες της συσκευής δεν είναι ευθυγραμμισμένες, ακολουθήστε τις παρακάτω οδηγίες για να ευθυγραμμίσετε τις πόρτες.

Ευθυγράμμιση της συσκευής

Η συσκευή διαθέτει δύο μπροστινά πόδια ευθυγράμμισης. Ρυθμίστε τα πόδια για να αλλάξετε την κλίση από μπροστά προς τα πίσω ή από το ένα πλάι στο άλλο. Εάν η συσκευή φαίνεται ασταθής ή οι πόρτες δεν κλείνουν εύκολα, ρυθμίστε την κλίση της συσκευής ακολουθώντας τις παρακάτω οδηγίες.

Είναι φυσιολογικό η συσκευή να έχει κλίση προς τα πίσω ακόμη και όταν τα μπροστινά πόδια είναι πλήρως γυρισμένα.

Διαδικασίες προσαρμογής:

- Γυρίστε τα πόδια δεξιόστροφα για να σηκώσετε το ψυγείο.
- Γυρίστε τα πόδια αριστερόστροφα για να χαμηλώσετε το ψυγείο.
- Ρυθμίστε το δεξί και το αριστερό πόδι με βάση τις παραπάνω διαδικασίες σε οριζόντιο επίπεδο.

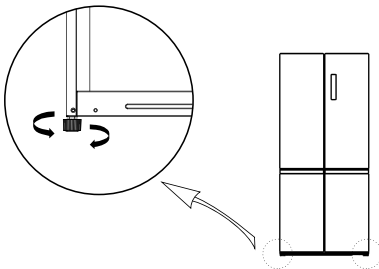

ΣΗΜΕΙΩΣΗ

- Η ευθυγράμμιση των πορτών ενδέχεται να μην είναι δυνατή όταν το δάπεδο δεν είναι ευθυγραμμισμένο ή η κατασκευή του δεν είναι σωστή.

- Το ψυγείο είναι βαρύ και θα πρέπει να τοποθετηθεί σε άκαμπτη, επίπεδη και στέρεη επιφάνεια.
- Ορισμένα δάπεδα από ξύλο μπορεί να προκαλέσουν δυσκολίες ευθυγράμμισης εάν κάμπτονται υπερβολικά.

Ευθυγράμμιση πόρτας για την πόρτα του ψυγείου

Αν η πόρτα είναι πολύ χαμηλά, σηκώστε την πόρτα προς τα πάνω και χρησιμοποιήστε μια μακρύρυγγη πένσα για να τοποθετήσετε δαχτυλιδωτές ασφάλειες (C-Clip) ωστόσο και οι δύο πόρτες να είναι στο ίδιο επίπεδο.

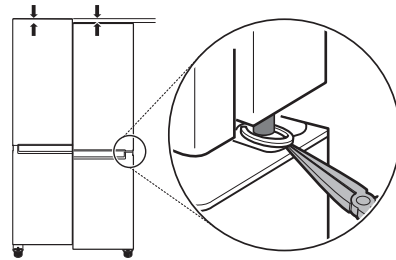

Τροφοδοσία ισχύος

Σύνδεση της συσκευής

Για να ενεργοποιήσετε τη συσκευή, συνδέστε το καλώδιο ρεύματος στην πρίζα. Μη βάζετε κι άλλες συσκευές στην ίδια πρίζα.

ΣΗΜΕΙΩΣΗ

- Αφού συνδεθεί το καλώδιο τροφοδοσίας (ή το βύσμα) στην πρίζα, περιμένετε 3 ή 4 ώρες προτού τοποθετήσετε τρόφιμα στη συσκευή. Εάν προσθέσετε τρόφιμα πριν ψυχθεί εντελώς η συσκευή, τα τρόφιμά σας μπορεί να χαλάσουν.
- Για να απενεργοποιήσετε τη συσκευή, αποσυνδέστε το καλώδιο ρεύματος από την πρίζα.

Μετακίνηση της συσκευής για μετεγκατάσταση

Μετακίνηση της συσκευής

- 1 Αφαιρέστε όλα τα τρόφιμα από το εσωτερικό της συσκευής.
- 2 Στερεώστε το βύσμα.
 - Μοντέλα με γάντζο βύσματος:
Βγάλτε το φισ από την πρίζα και στερεώστε το στον γάντζο για το φισ που υπάρχει στο πίσω ή στο επάνω μέρος της συσκευής.
 - Μοντέλα χωρίς γάντζο βύσματος:
Αφαιρέστε το βύσμα και στερεώστε το καλώδιο τροφοδοσίας με μια ταινία στο πλάι της συσκευής όπου βρίσκεται η πρίζα στο σημείο εγκατάστασης.
- 3 Χρησιμοποιήστε ταινία για να στερεώσετε τα εξαρτήματα, όπως τα ράφια και το χερούλι της πόρτας, ώστε να μην πέσουν κατά τη μετακίνηση της συσκευής.
- 4 Η συσκευή πρέπει να μετακινηθεί προσεκτικά από περισσότερα από δύο άτομα. Κατά τη μεταφορά της συσκευής σε μεγάλη απόσταση, διατηρείτε τη συσκευή κατακόρυφη.

⚠ ΠΡΟΣΟΧΗ

- Μετακινείτε τη συσκευή προσεκτικά σε ευαίσθητα δάπεδα για να αποφύγετε ζημιά στο πάτωμα.
 - Χρησιμοποιείτε χαρτόνι, χαλάκι δαπέδου ή μοκέτα για να αποφύγετε γρατσουνιές στο πάτωμα κατά την εγκατάσταση ή τη μετακίνηση της συσκευής.

- Μη μετακινείτε τη συσκευή σε ζιγκ-ζαγκ.

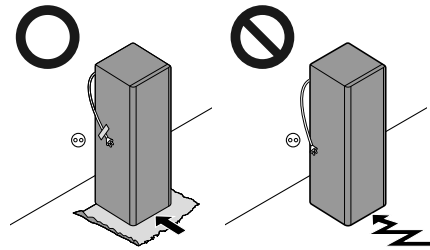

ΕΜΗΝΙΚΑ

- 5 Μετά την εγκατάσταση της συσκευής, συνδέστε το βύσμα στην πρίζα του ηλεκτρικού δικτύου και ενεργοποιήστε την.

18 ΛΕΙΤΟΥΡΓΙΑ

ΛΕΙΤΟΥΡΓΙΑ

Πριν από τη χρήση

Σημειώσεις για λειτουργία

- Οι χρήστες θα πρέπει να έχουν κατά νου ότι μπορεί να δημιουργηθεί πάγος, εάν η πόρτα δεν είναι εντελώς κλειστή ή εάν η υγρασία είναι υψηλή κατά τη διάρκεια του καλοκαιριού.
- Βεβαιωθείτε ότι υπάρχει αρκετός χώρος ανάμεσα στα αποθηκευμένα τρόφιμα στο ράφι ή το καλάθι της πόρτας ώστε να μπορεί να κλείσει εντελώς η πόρτα.
- Το άνοιγμα της πόρτας για μεγάλες χρονικές περιόδους μπορεί να προκαλέσει σημαντική αύξηση της θερμοκρασίας στο εσωτερικό της συσκευής.
- Αν το ψυγείο παραμένει άδειο για μεγάλο χρονικό διάστημα, απενεργοποιήστε, ξεπαγώστε, καθαρίστε και στεγνώστε το ψυγείο και αφήστε την πόρτα ανοικτή για να αποφύγετε την ανάπτυξη μούχλας στο εσωτερικό του.
- Να σημειωθεί ότι μία αύξηση θερμοκρασίας μετά την απόψυξη έχει επιτρεπόμενο εύρος στις προδιαγραφές της συσκευής. Εάν θέλετε να ελαχιστοποιήσετε την επίδραση στην αποθήκευση τροφίμων λόγω αύξησης της θερμοκρασίας, σφραγίστε ή τυλίξτε τα αποθηκευμένα τρόφιμα σε πολλές στρώσεις.

Ειδοποίηση ανοίγματος πόρτας

Αυτό το χαρακτηριστικό είναι διαθέσιμο μόνο σε ορισμένα μοντέλα.

Η ειδοποίηση ηχεί, εάν η πόρτα μείνει ανοικτή ή εάν δεν είναι τελείως κλειστή.

ΣΗΜΕΙΩΣΗ

- Επικοινωνήστε με το κέντρο πληροφόρησης πελατών της LG Electronics, εάν ο ήχος του συναγερμού συνεχίζει ακόμα κι αφού κλείσετε όλες τις πόρτες.

Ανίχνευση προβλημάτων

Η συσκευή μπορεί να ανιχνεύσει αυτόματα προβλήματα κατά τη λειτουργία.

ΣΗΜΕΙΩΣΗ

- Εάν ανιχνευτεί ένα πρόβλημα, η συσκευή δεν λειτουργεί και εμφανίζεται ένας κωδικός σφάλματος ακόμα κι όταν πατηθεί κάποιο κουμπί.
- Εάν στην οθόνη εμφανιστεί ένας κωδικός σφάλματος, μην απενεργοποιείτε την παροχή ρεύματος. Επικοινωνήστε αμέσως με ένα κέντρο πληροφόρησης πελατών της LG Electronics. Εάν απενεργοποιήσετε την παροχή ρεύματος, ο τεχνικός επισκευών του κέντρου πληροφόρησης πελατών της LG Electronics μπορεί να δυσκολευτεί να εντοπίσει το πρόβλημα.

Πρόταση για εξοικονόμηση ενέργειας

- Για την αποδοτικότερη χρήση ενέργειας, διατηρήστε όλα τα εσωτερικά μέρη (π.χ. καλάθια πόρτας, συρτάρια και ράφια) στην αρχική τους θέση.
- Βεβαιωθείτε ότι υπάρχει αρκετός χώρος ανάμεσα σε αποθηκευμένα τρόφιμα. Αυτό επιτρέπει στον κρύο αέρα να κυκλοφορεί ομοιόμορφα και χαμηλώνει τους λογαριασμούς του ηλεκτρικού.
- Αποθηκεύετε καυτά τρόφιμα μόνον αφού κρυώσουν ούτως ώστε να αποτραπεί ο σχηματισμός δρόσου ή πάγου.
- Κατά την αποθήκευση τροφίμων στον καταψύκτη, ορίστε τη θερμοκρασία του καταψύκτη σε χαμηλότερα επίπεδα από τη θερμοκρασία που υποδεικνύεται στα τρόφιμα.
- Μη ρυθμίζετε τη θερμοκρασία της συσκευής χαμηλότερα από ό,τι χρειάζεται.
- Μην τοποθετείτε τα τρόφιμα κοντά στον αισθητήρα θερμοκρασίας του ψυγείου. Διατηρείτε απόσταση τουλάχιστον 3 cm από τον αισθητήρα.

Αποτελεσματική αποθήκευση τροφίμων

- Το φαγητό μπορεί να καταψυχθεί ή να χαλάσει εάν αποθηκευτεί σε λάθος θερμοκρασία. Ρυθμίστε το ψυγείο στη σωστή θερμοκρασία για τα τρόφιμα που αποθηκεύονται.
- Αποθηκεύετε κατεψυχθέντα τρόφιμα ή ψυχθέντα τρόφιμα σε στεγανά δοχεία.
- Ελέγξτε την ημερομηνία λήξης και την ετικέτα (οδηγίες αποθήκευσης) πριν αποθηκεύσετε τρόφιμα στη συσκευή.
- Μην αποθηκεύετε τρόφιμα για μεγάλο χρονικό διάστημα, εάν χαλούν εύκολα σε χαμηλή θερμοκρασία.
- Μην τοποθετείτε ξεπαγωμένα τρόφιμα σε άμεση επαφή με τρόφιμα που είναι ήδη κατεψυγμένα. Μπορεί να χρειαστεί να μειώσετε την ποσότητα που πρόκειται να καταψύξετε εάν σκοπεύετε να το κάνετε καθημερινά.
- Τοποθετήστε το ψυχθέν τρόφιμο ή το κατεψυγμένο τρόφιμο στο εσωτερικό κάθε ψυγείου ή καταψύκτη αμέσως μετά την αγορά.
- Να αποθηκεύετε ωμό κρέας και ψάρι στα κατάλληλα διαμερίσματα του ψυγείου, έτσι ώστε να μην έρχονται σε επαφή με άλλα τρόφιμα.
- Τα ψυγμένα τρόφιμα και άλλα είδη τροφίμων μπορούν να αποθηκευτούν πάνω από το συρτάρι λαχανικών.
- Αποφύγετε την επανακατάψυξη οποιουδήποτε τροφίμου που έχει ξεπαγώσει εντελώς. Με την εκ νέου κατάψυξη κάποιου τροφίμου το οποίο έχει ξεπαγώσει εντελώς θα υποβαθμιστεί η γεύση και η θρεπτική αξία του.
- Μην παραγεμίζετε τη συσκευή. Αν η συσκευή είναι παραγεμισμένη, ο κρύος αέρας δεν μπορεί να κυκλοφορήσει σωστά.
- Να ψύχετε τα καυτά τρόφιμα πριν τα αποθηκεύσετε. Εάν έχει τοποθετηθεί στο εσωτερικό υπερβολικά καυτό τρόφιμο, η εσωτερική θερμοκρασία της συσκευής μπορεί να αυξηθεί και να επηρεάσει αρνητικά άλλα τρόφιμα που είναι αποθηκευμένα στη συσκευή.
- Εάν ορίσετε υπερβολικά χαμηλή θερμοκρασία για τα τρόφιμα, μπορεί να παγώσουν. Μην ορίζετε θερμοκρασία χαμηλότερη από την

απαιτούμενη θερμοκρασία για να αποθηκευτεί σωστά το τρόφιμο.

- Εάν υπάρχουν διαμερίσματα έντονης ψύξης στη συσκευή, μην αποθηκεύετε λαχανικά και φρούτα με υψηλότερη περιεκτικότητα υγρασίας στα διαμερίσματα έντονης ψύξης καθώς μπορεί να παγώσουν λόγω της χαμηλότερης θερμοκρασίας.
- Στην περίπτωση διακοπής ρεύματος, καλέστε την εταιρεία ηλεκτρισμού και ρωτήστε πόσο πρόκειται να διαρκέσει.
 - Θα πρέπει να αποφεύγετε να ανοίγετε την πόρτα όσο δεν υπάρχει ρεύμα.
 - Όταν η παροχή ρεύματος επανέλθει στο φυσιολογικό, ελέγξτε την κατάσταση των τροφίμων.

Μέγιστη ικανότητα ψύξης

- Για μέγιστη ικανότητα κατάψυξης, ρυθμίστε τη θερμοκρασία του καταψύκτη στην πιο χαμηλή θερμοκρασία.
- Η λειτουργία **Super Freeze** θα επιτρέψει τον καταψύκτη να φτάσει στη μέγιστη δυνατότητα ψύξης του. Συνήθως, διαρκεί έως 43 ώρες και απενεργοποιείται αυτόματα.
- Η λειτουργία **Super Freeze** θα πρέπει να είναι ενεργοποιημένη για 5 ώρες πριν από την τοποθέτηση νωπών προϊόντων στον καταψύκτη.
- Για να καταψύξετε τρόφιμα γρήγορα, αποθηκεύστε τα στους κορυφαίους δίσκους του καταψύκτη. Τα τρόφιμα θα καταψυχθούν εξαιρετικά γρήγορα στους δίσκους του καταψύκτη.
- Για να λάβετε καλύτερη κυκλοφορία αέρα, εισάγετε όλα τα εσωτερικά μέρη όπως καλάθια, συρτάρια και ράφια.

Ψύξη της μέγιστης ποσότητας τροφίμων

Εάν πρόκειται να αποθηκεύσετε μεγάλες ποσότητες τροφίμων, θα πρέπει να βγάλετε όλα τα συρτάρια καταψύκτη από τη συσκευή εκτός από το κάτω και τα τρόφιμα θα μπουν κατευθείαν στο διαμέρισμα του καταψύκτη.

20 ΛΕΙΤΟΥΡΓΙΑ

▲ ΠΡΟΣΟΧΗ

- Για να αφαιρέσετε τα συρτάρια, αφαιρέστε πρώτα τα τρόφιμα από αυτά και, στη συνέχεια, τραβήξτε τα προσεκτικά προς τα έξω. Εάν δεν το κάνετε, μπορεί να προκληθεί τραυματισμός ή ζημιά στα συρτάρια.

ΣΗΜΕΙΩΣΗ

- Το σχήμα κάθε συρταριού μπορεί να είναι διαφορετικό, εισάγετε στη σωστή θέση.

Χαρακτηριστικά προϊόντος

Η εμφάνιση ή τα στοιχεία της συσκευής μπορεί να διαφέρουν από το ένα μοντέλο στο άλλο.

Διαμερίσματα αποθήκευσης τροφίμων

Αποθήκευση τροφίμων στο ψυγείο

- Ράφι
 - Αποθηκεύστε τρόφιμα ψυγείου και άλλα είδη τροφίμων.
 - Αποθηκεύετε τα τρόφιμα με υψηλότερη περιεκτικότητα υγρασίας στο μπροστινό μέρος του ραφιού.
- Συρτάρι ψυγείου
 - Διατηρεί φρέσκα τα φρούτα και τα λαχανικά.
- Καλάθι πόρτας
 - Αποθηκεύστε μικρές συσκευασίες τροφίμων ψυγείου, ποτά και δοχεία για σάλτσες.

Αποθήκευση τροφίμων στον καταψύκτη

- Συρτάρι καταψύκτη
 - Αποθηκεύστε μικρά συσκευασμένα κατεψυγμένα τρόφιμα ή τρόφιμα που χρησιμοποιείτε συχνά. Οι συρόμενοι δίσκοι επιτρέπουν εύκολη πρόσβαση και χρήση.
- Συρτάρι κατάψυξης
 - Αποθηκεύει κατεψυγμένα τρόφιμα για μεγαλύτερο διάστημα αποθήκευσης.

ΣΗΜΕΙΩΣΗ

- Για περισσότερες πληροφορίες σχετικά με άλλα διαμερίσματα, επισκεφτείτε την τοποθεσία lg.com και πραγματοποιήστε λήψη των οδηγιών χρήσης.

22 ΛΕΙΤΟΥΡΓΙΑ

Πίνακας Ελέγχου

Ο πραγματικός πίνακας ελέγχου μπορεί να διαφέρει από μοντέλο σε μοντέλο.

Πίνακας ελέγχου και λειτουργίες

*1 Αυτό το χαρακτηριστικό είναι διαθέσιμο μόνο σε ορισμένα μοντέλα.

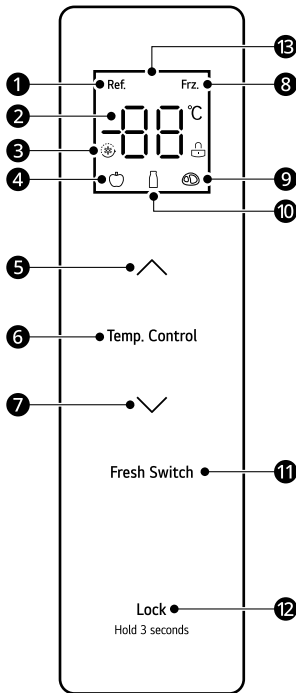

- ❶ Εικονίδιο ψύξης
- ❷ Οθόνη θερμοκρασίας
- ❸ Εικονίδιο σούπερ ψύξης/κατάψυξης
- ❹ Εικονίδιο φρούτων/λαχανικών
- ❺ Κουμπί αύξησης θερμοκρασίας
- ❻ Temp. Control
Κουμπί επιλογής ζώνης θερμοκρασίας
- ❼ Κουμπί μείωσης θερμοκρασίας
- ❽ Εικονίδιο κατάψυκτη
- ❾ Εικονίδιο κρέατος

❿ Εικονίδιο ποτού

⓫ Fresh Switch

Πατήστε το κουμπί για να προσαρμόσετε τη ρύθμιση της θερμοκρασίας στα διάφορα διαμερίσματα θερμοκρασίας.

⓬ LOCK

Κουμπί κλειδώματος/ξεκλειδώματος

⓭ Οθόνη

Οδηγίες λειτουργίας

Οθόνη

- Όταν το ψυγείο είναι ενεργοποιημένο, η οθόνη ενδείξεων ανάβει για 3 δευτερόλεπτα και ηχεί η ειδοποίηση.
- Οι προεπιλεγμένες θερμοκρασίες ψυγείου και κατάψυκτη είναι 4 °C και -18 °C.
- Όταν παρουσιαστεί το σφάλμα, στην οθόνη εμφανίζεται ο κωδικός σφάλματος (ανατρέξτε στην ενότητα **Ένδειξη σφάλματος**).
- Υπό κανονικές συνθήκες, εάν δεν υπάρχει καμία λειτουργία στον πίνακα ενδείξεων της οθόνης ή ενέργεια ανοίγματος της πόρτας εντός 30 δευτερολέπτων, τότε η οθόνη κλειδώνει.

Κλειδώμα / Ξεκλειδώμα

Έτσι κλειδώνουν τα κουμπιά στον πίνακα ελέγχου.

- Για να κλειδώσετε τα κουμπιά του πίνακα ελέγχου, πατήστε παρατεταμένα το κουμπί **LOCK** ❿ για 3 δευτερόλεπτα σε ξεκλειδωμένη κατάσταση μέχρι να ενεργοποιηθεί η λειτουργία.
- Για να απενεργοποιήσετε αυτήν τη λειτουργία, πατήστε παρατεταμένα το κουμπί **LOCK** ❿ για 3 δευτερόλεπτα, μέχρι να απενεργοποιηθεί η λειτουργία.

Ρύθμιση θερμοκρασίας του διαμερίσματος ψύξης

- Πατήστε το κουμπί **Temp. Control** για να επιλέξετε τη ζώνη ρύθμισης θερμοκρασίας του διαμερίσματος ψύξης και, στη συνέχεια,

πατήστε **Λ** ή **V** για να προσαρμόσετε τη ρύθμιση θερμοκρασίας του διαμερίσματος ψύξης.

- Το εύρος ρύθμισης θερμοκρασίας για το διαμέρισμα ψύξης είναι μεταξύ 2 °C και 8 °C.

Ρύθμιση θερμοκρασίας του διαμερίσματος κατάψυξης

- Πατήστε το κουμπί **Temp. Control** για να επιλέξετε τη ζώνη ρύθμισης θερμοκρασίας του διαμερίσματος κατάψυξης και, στη συνέχεια, πατήστε **Λ** ή **V** για να προσαρμόσετε τη ρύθμιση θερμοκρασίας του διαμερίσματος κατάψυξης.
- Το εύρος ρύθμισης θερμοκρασίας για το διαμέρισμα κατάψυξης είναι μεταξύ -24 °C και -16 °C.

Ρύθμιση θερμοκρασίας του διαμερίσματος μεταβλητής θερμοκρασίας

Πατήστε το κουμπί **Fresh Switch** για να προσαρμόσετε τη ρύθμιση θερμοκρασίας του διαμερίσματος.

- Φρούτα/λαχανικά: κατάλληλο για αποθήκευση φρούτων και λαχανικών κάθε είδους
- Ποτό: κατάλληλο για αποθήκευση ξηρών προϊόντων και ποτών
- Κρέας: κατάλληλο για μικρή ποσότητα κρέατος που αποθηκεύεται για 1-2 ημέρες

Ρύθμιση της λειτουργίας Σούπερ ψύξη και Σούπερ κατάψυξη

- Λειτουργία Σούπερ ψύξης
 - Για να ρυθμίσετε τη λειτουργία Σούπερ ψύξης, πατήστε το κουμπί μείωσης θερμοκρασίας (**V**) αφού η θερμοκρασία του διαμερίσματος ψύξης ρυθμιστεί στους 2 °C. Στη λειτουργία Σούπερ ψύξης, η θερμοκρασία του διαμερίσματος ψύξης ρυθμίζεται αυτόματα στους 2 °C.
 - Η λειτουργία Σούπερ ψύξη πραγματοποιεί έξοδο αυτόματα μετά από 6 ώρες. Για να απενεργοποιήσετε τη λειτουργία χειροκίνητα, πατήστε το κουμπί αύξησης θερμοκρασίας

(**Λ**). Μετά την έξοδο από τη λειτουργία Σούπερ ψύξης, η θερμοκρασία του διαμερίσματος ψύξης θα επανέλθει αυτόματα στη θερμοκρασία που είχε ρυθμιστεί πριν από τη λειτουργία.

- Λειτουργία Σούπερ κατάψυξης
 - Με τη λειτουργία αυτή είναι δυνατή η γρήγορη κατάψυξη μεγάλης ποσότητας πάγου ή κατεψυγμένων τροφίμων.
 - Για να ρυθμίσετε τη λειτουργία Σούπερ κατάψυξης, πατήστε το κουμπί μείωσης θερμοκρασίας (**V**) αφού η θερμοκρασία του διαμερίσματος κατάψυξης ρυθμιστεί στους -24 °C. Στη λειτουργία Σούπερ κατάψυξης, η θερμοκρασία του διαμερίσματος κατάψυξης ρυθμίζεται αυτόματα στους -24 °C.
 - Η λειτουργία Σούπερ κατάψυξη πραγματοποιεί έξοδο αυτόματα μετά από 43 ώρες. Για να απενεργοποιήσετε τη λειτουργία χειροκίνητα, πατήστε το κουμπί αύξησης θερμοκρασίας (**Λ**). Μετά την έξοδο από τη λειτουργία Σούπερ κατάψυξης, η θερμοκρασία του διαμερίσματος κατάψυξης θα επανέλθει αυτόματα στη θερμοκρασία που είχε ρυθμιστεί πριν από τη λειτουργία.

Λειτουργία Shabbath

- Για να ρυθμίσετε τη λειτουργία Shabbath, ξεκλειδώστε το ψυγείο και, στη συνέχεια, πατήστε το κουμπί **V** και το κουμπί **LOCK** ταυτόχρονα για 4 δευτερόλεπτα.
- Για να απενεργοποιήσετε τη λειτουργία, πατήστε οποιοδήποτε κουμπί για έξοδο.

Στη λειτουργία Shabbath:

- Ο πίνακας ελέγχου και τα φώτα παραμένουν σβηστά και ο συναγερμός απενεργοποιείται.
- Το ψυγείο ψύχεται κανονικά.
- Η κατάσταση του συμπιεστή και του μοτέρ του ανεμιστήρα δεν αλλάζει μέσα σε πέντε λεπτά από το άνοιγμα της πόρτας.

Ένδειξη σφάλματος

Η συσκευή μπορεί να ανιχνεύσει αυτόματα προβλήματα κατά τη λειτουργία.

- Εάν ανιχνευτεί ένα πρόβλημα, η συσκευή δεν λειτουργεί και εμφανίζεται ένας κωδικός

24 ΛΕΙΤΟΥΡΓΙΑ

- σφάλματος ακόμα κι όταν πατηθεί κάποιο κουμπί.
- Εάν στην οθόνη εμφανιστεί ένας κωδικός σφάλματος, μην απενεργοποιείτε την παροχή ρεύματος. Επικοινωνήστε αμέσως με ένα κέντρο πληροφόρησης πελατών της LG Electronics. Εάν απενεργοποιήσετε την παροχή ρεύματος, ο τεχνικός επισκευών του κέντρου πληροφόρησης πελατών της LG Electronics μπορεί να δυσκολευτεί να εντοπίσει το πρόβλημα.
 - Η πραγματική εσωτερική θερμοκρασία διαφέρει ανάλογα με τα αποθηκευμένα τρόφιμα στο εσωτερικό καθώς η θερμοκρασία που αναγράφεται είναι η θερμοκρασία-στόχος, όχι η πραγματική θερμοκρασία στο εσωτερικό της συσκευής.
 - Σε περίπτωση διακοπής ρεύματος, η κατάσταση λειτουργίας κλειδώνεται αμέσως και παραμένει ίδια μέχρι να συνδεθεί ξανά το ρεύμα.

Κωδικός σφάλματος	Περιγραφή
E1	Βλάβη αισθητήρα θερμοκρασίας στο διαμέρισμα ψυγείου
E2	Βλάβη αισθητήρα θερμοκρασίας στο διαμέρισμα καταψύκτη
E3	Βλάβη αισθητήρα θερμοκρασίας στο διαμέρισμα μεταβλητής θερμοκρασίας
E4	Βλάβη αισθητήρα απόψυξης στο διαμέρισμα ψυγείου
E5	Σφάλμα κυκλώματος ανίχνευσης αισθητήρα απόψυξης κατάψυξης
E6	Σφάλμα επικοινωνίας
E7	Σφάλμα κυκλώματος ανίχνευσης κυκλοφορίας θερμοκρασίας
EH	Σφάλμα αισθητήρα υγρασίας

ΣΗΜΕΙΩΣΗ

- Για βέλτιστη συντήρηση των τροφίμων, συνιστάται η αύξηση ή μείωση κατά 1 °C από την προεπιλεγμένη θερμοκρασία για κάθε διαμέρισμα.
- Ο πίνακας έλεγχου σβήνει αυτόματα για εξοικονόμηση ενέργειας.
- Εάν υπάρχει επαφή με κάποιο δάκτυλο ή με το δέρμα στον πίνακα έλεγχου ενώ τον καθαρίζετε, μπορεί να ενεργοποιηθεί η λειτουργία του κουμπιού.

ΣΥΝΤΗΡΗΣΗ

Καθαρισμός

Γενικές συμβουλές καθαρισμού

- Η εκτέλεση χειροκίνητης απόψυξης, συντήρησης ή καθαρισμού της συσκευής ενώ υπάρχουν αποθηκευμένα τρόφιμα στον καταψύκτη μπορεί να αυξήσει τη θερμοκρασία των τροφίμων και να μειώσει τη διάρκεια ζωής τους.
- Καθαρίζετε τακτικά τυχόν επιφάνειες που μπορεί να έρθουν σε επαφή με τρόφιμα.
- Όταν καθαρίζετε το εσωτερικό ή το εξωτερικό της συσκευής, μην τρίβετε με σκληρή βούρτσα, οδοντόπαστα ή εύφλεκτα υλικά. Μη χρησιμοποιείτε απορρυπαντικά που περιέχουν εύφλεκτες ουσίες. Αυτό μπορεί να προκαλέσει αποχρωματισμό ή ζημιά της συσκευής.
 - Εύφλεκτες ουσίες: αλκοόλες (αιθανόλη, μεθανόλη, ισοπροπυλική αλκοόλη, ισοβουτυλική αλκοόλη, κ.λπ.), διαλυτικά, χλωρίνη, βενζίνη, εύφλεκτα υγρά, διαβρωτικά, κ.λπ.
- Μετά τον καθαρισμό, ελέγξτε αν το καλώδιο ρεύματος είναι κατεστραμμένο.

Καθαρισμός του εξωτερικού

- Όταν καθαρίζετε τους εξωτερικούς αεραγωγούς της συσκευής με ηλεκτρική σκούπα, τότε το καλώδιο ρεύματος πρέπει να έχει αφαιρεθεί από την πρίζα για την αποτροπή στατικής εκκένωσης, που μπορεί να προκαλέσει βλάβη στα ηλεκτρονικά στοιχεία ή ηλεκτροπληξία. Συνιστάται ο τακτικός καθαρισμός των πίσω και πλαινών καλυμμάτων εξαιρισμού για να διασφαλίσετε την αξιόπιστη και οικονομική λειτουργία της μονάδας.
- Διατηρείτε καθαρούς τους αεραγωγούς στην εξωτερική επιφάνεια της συσκευής. Οι φραγμένοι αεραγωγοί μπορεί να προκαλέσουν πυρκαγιά ή ζημιά στη συσκευή.
- Για το εξωτερικό της συσκευής, χρησιμοποιείτε ένα καθαρό σφουγγάρι ή μαλακό πανί και ήπιο απορρυπαντικό σε ζεστό νερό. Μη χρησιμοποιείτε διαβρωτικά ή ισχυρά

απορρυπαντικά. Στεγνώνετε καλά με ένα μαλακό πανί. Μην χρησιμοποιείτε υφάσματα τα οποία δεν είναι καθαρά κατά τον καθαρισμό πορτών από ανοξείδωτο χάλυβα.

ΕΜΗΝΙΚΑ

Καθαρισμός του Εσωτερικού

- Όταν αφαιρείτε ένα ράφι ή συρτάρι από το εσωτερικό της συσκευής, αφαιρείτε και όλα τα αποθηκευμένα τρόφιμα από το ράφι ή το συρτάρι για να αποτραπεί τραυματισμός ή βλάβη στη συσκευή. Διαφορετικά, μπορεί να προκληθεί τραυματισμός λόγω του βάρους των αποθηκευμένων τροφίμων.
- Αποσπάστε τα ράφια και τα συρτάρια και καθαρίστε τα με νερό και κατόπιν στεγνώστε τα επαρκώς πριν τα βάλετε στη θέση τους.
- Σκουπίζετε τακτικά τα παρεμβύσματα της πόρτας με μία υγρή μαλακή πετσέτα.
- Λεκέδες και σταγόνες νερού στο καλάθι της πόρτας θα πρέπει να καθαρίζονται καθώς υποβαθμίζουν τη δυνατότητα αποθήκευσης του καλαθιού ακόμη και να προκαλέσουν βλάβη.
- Μην πλένετε ποτέ τα ράφια ή τα δοχεία στο πλυντήριο πιάτων. Τα εξαρτήματα μπορεί να παραμορφωθούν λόγω θερμότητας.
- Το αυτόματο σύστημα απόψυξης στη συσκευή διασφαλίζει ότι δεν συσσωρεύεται πάγος στον θάλαμο υπό φυσιολογικές συνθήκες λειτουργίας. Οι χρήστες δεν χρειάζεται να κάνουν μη αυτόματη απόψυξη.

Καθαρισμός του καλύμματος του συμπυκνωτή

Χρησιμοποιήστε ηλεκτρική σκούπα με βούρτσα για να καθαρίσετε το κάλυμμα του συμπυκνωτή και τους αεραγωγούς. Μην αφαιρείτε το έλασμα που καλύπτει την περιοχή του πηνίου του συμπυκνωτή.

Συνιστούμε θερμά αυτό να γίνεται κάθε 12 μήνες για να διατηρηθεί η λειτουργική αποδοτικότητα. Εάν δεν το κάνετε αυτό, μπορεί να προκληθεί

26 ΣΥΝΤΗΡΗΣΗ

απώλεια ψύξης, υψηλότερη κατανάλωση ενέργειας
και υπερθέρμανση του συμπιεστή.

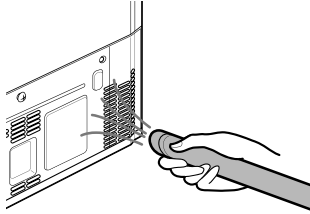

ΕΠΙΛΥΣΗ ΠΡΟΒΛΗΜΑΤΩΝ

Πριν Ζητήσετε Σέρβις

Εξυπηρέτηση πελατών και σέρβις

Επικοινωνήστε με ένα κέντρο πληροφόρησης πελατών της LG Electronics.

- Για πληροφορίες σχετικά με εξουσιοδοτημένα κέντρα εξυπηρέτησης της LG, επισκεφτείτε τον ιστότοπό μας στη διεύθυνση www.lg.com.
- Μόνο εξειδικευμένο προσωπικό σέρβις από εξουσιοδοτημένο κέντρο εξυπηρέτησης της LG θα πρέπει να αποσυναρμολογεί, να επιδιορθώνει ή να τροποποιεί τη συσκευή.
- Η ελάχιστη περίοδος εγγύησης αυτού του ψυγείου είναι 24 μήνες.
- Τα ανταλλακτικά που αναφέρονται στον κανονισμό ΕΕ 2019/2019 είναι διαθέσιμα για 7 έτη (μόνο τα παρεμβύσματα για τις πόρτες είναι διαθέσιμα για 10 έτη).
- Για αγορά ανταλλακτικών, επικοινωνήστε με το κέντρο πληροφόρησης πελατών της LG Electronics ή επισκεφτείτε τον ιστότοπό μας στη διεύθυνση www.lg.com.

ΣΗΜΕΙΩΣΗ

- Ο κανονισμός (ΕΕ) 2019/2019, που ισχύει από 1η Μαρτίου 2021, σχετίζεται με την Κατηγορία Ενεργειακής απόδοσης σύμφωνα με τον κανονισμό (ΕΕ) 2019/2016.
- Για περισσότερες πληροφορίες σχετικά με την ενεργειακή απόδοση της συσκευής, επισκεφτείτε τη διεύθυνση <https://eprel.ec.europa.eu> και πραγματοποιήστε αναζήτηση χρησιμοποιώντας το όνομα του μοντέλου (ισχύει από την 1η Μαρτίου 2021).
- Σαρώστε τον κωδικό QR στην ετικέτα ενέργειας που παρέχεται με τη συσκευή, η οποία αναγράφει έναν διαδικτυακό σύνδεσμο προς τις πληροφορίες που σχετίζονται με την απόδοση της συσκευής στη βάση δεδομένων EU EPREL. Κρατήστε την ετικέτα ενέργειας για λόγους αναφοράς μαζί με όλα τα άλλα έγγραφα που παρέχονται μαζί με τη συσκευή (ισχύει από την 1η Μαρτίου 2021).
- Το όνομα μοντέλου βρίσκεται στην πινακίδα κατάταξης της συσκευής.
- Αυτό το προϊόν περιέχει μια πηγή φωτός ενεργειακής απόδοσης κατηγορίας G.

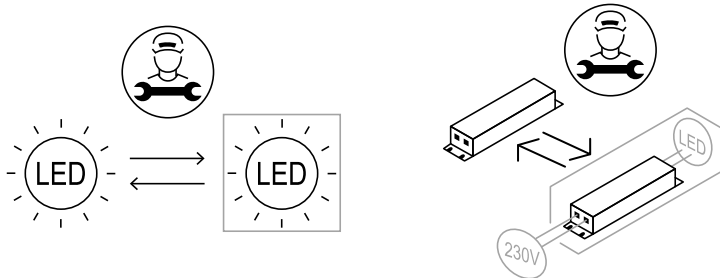

Υπόμνημα



Escanee el código QR
para ver el manual.



MANUAL DEL PROPIETARIO

FRIGORÍFICO Y CONGELADOR



Antes de empezar la instalación, lea con atención estas instrucciones. Con ello, la instalación le resultará más sencilla y se asegurará de que el aparato quede instalado de forma correcta y segura. Guarde estas instrucciones cerca del aparato después de la instalación para poder consultarlas en el futuro.

ESPAÑOL

Consulte el manual del propietario en el sitio web de LG para obtener más información detallada.

www.lg.com

Copyright © 2024 LG Electronics Inc. Todos los derechos reservados

ÍNDICE

Este manual puede contener imágenes o contenido diferente del modelo que haya adquirido.

Este manual está sujeto a revisión por parte del fabricante.

INSTRUCCIONES DE SEGURIDAD

LEA TODAS LAS INSTRUCCIONES ANTES DE USAR	3
ADVERTENCIA	3
PRECAUCIÓN	10

INSTALACIÓN

Antes de la instalación.....	12
Retirada de la puerta del frigorífico y congelador	13
Nivelación y alineación de las puertas	15
Conexión de la alimentación	15
Movimiento del aparato para su reubicación	16

FUNCIONAMIENTO

Antes de usar	17
Características del producto.....	20
Panel de control	21

MANTENIMIENTO

Limpieza	24
----------------	----

SOLUCIÓN DE PROBLEMAS

Antes de llamar para recibir servicio técnico	26
---	----

INSTRUCCIONES DE SEGURIDAD

LEA TODAS LAS INSTRUCCIONES ANTES DE USAR

Las siguientes instrucciones de seguridad tienen por objetivo evitar riesgos imprevistos o daños derivados de un funcionamiento poco seguro o incorrecto del aparato.

Las instrucciones se dividen en "**ADVERTENCIAS**" y "**PRECAUCIONES**", como se describe a continuación.

ESPAÑOL

Mensajes de seguridad



Este símbolo se muestra para indicar cuestiones y acciones que pueden suponer un riesgo. Lea con atención la parte señalada con este símbolo y siga las instrucciones a fin de evitar riesgos.



ADVERTENCIA

Indica que, de no seguirse las instrucciones, pueden producirse lesiones graves o la muerte.



PRECAUCIÓN

Indica que, de no seguirse las instrucciones, pueden producirse lesiones menos graves o daños en el aparato.

ADVERTENCIA

ADVERTENCIA

Para reducir el riesgo de explosión, incendio, muerte, descarga eléctrica, lesiones o quemaduras a personas al utilizar este producto, siga instrucciones básicas de seguridad, entre las que se encuentran las siguientes:

Seguridad técnica

- Este electrodoméstico solo puede ser utilizado por niños a partir de 8 años de edad y personas con capacidades físicas, sensoriales o

4 INSTRUCCIONES DE SEGURIDAD

mentales disminuidas o sin experiencia o conocimientos si están sometidos a supervisión o si reciben instrucciones sobre el uso del electrodoméstico de forma segura y entienden los peligros que entraña. Los niños no deben jugar con el electrodoméstico. Los niños no pueden llevar a cabo operaciones de limpieza ni de mantenimiento sin supervisión.

- Este electrodoméstico no está previsto para ser utilizado por personas (niños incluidos) con capacidades físicas, sensoriales o mentales disminuidas o sin experiencia o conocimientos, a menos que una persona responsable de su seguridad las supervise o les facilite instrucciones relativas al uso del electrodoméstico. Se debe supervisar a los niños para asegurarse de que no jueguen con el electrodoméstico.
- Los niños entre 3 y 8 años pueden cargar y descargar electrodoméstico de refrigeración.
- Este aparato está diseñado para ser usado en el hogar y en aplicaciones similares como:
 - áreas de cocina del personal en tiendas, oficinas y otros entornos laborales;
 - casas de campo y clientes en hoteles, moteles y otros entornos residenciales;
 - entornos tipo hostel;
 - catering y aplicaciones similares no minoristas.
- Este aparato de refrigeración no está diseñado para ser usado como un aparato empotrado.
- Este electrodoméstico no debe ser utilizado en instalaciones portátiles o móviles, como las propias de usos marítimos o en autocaravanas, en las que habrá movimiento durante el funcionamiento.



Este símbolo le indica los materiales inflamables que pueden prenderse y provocar un incendio si no tiene cuidado.

- Este aparato contiene una pequeña cantidad de gas refrigerante isobutano (R600a), pero no deja de ser combustible. Al transportar e instalar el aparato, debe tenerse precaución para asegurarse de que no resulte dañada ninguna parte del circuito de refrigeración.
- El refrigerante y el gas de expansión utilizados en el electrodoméstico precisan de procedimientos de eliminación adecuados. Consulte con el agente de mantenimiento o con una persona igualmente calificada antes de eliminarlos.
- No dañe el circuito del refrigerante.
- Si el cable de alimentación está dañado o el hueco de la toma de corriente está suelto, este debe ser sustituido. No utilice el cable de alimentación y póngase en contacto con un centro de servicio autorizado para evitar riesgos.
- No coloque múltiples bases de enchufes portátiles o fuentes de alimentación portátiles detrás del aparato.
- Enchufe de manera segura el cable de alimentación en la toma de corriente después de eliminar por completo cualquier humedad y polvo.
- Nunca desenchufe el aparato tirando del cable de alimentación. Agarre siempre el enchufe firmemente y tire en línea recta desde la toma de corriente.
- Mantenga las aberturas de ventilación, en el recinto del dispositivo o la estructura incorporada, libres de obstrucciones.
- No almacene sustancias explosivas, como latas con pulverizador que contengan un propelente inflamable, dentro de este electrodoméstico.
- No incline el aparato para tirar de él o empujarlo durante el transporte.
- Al colocar el aparato, asegúrese de que el cable de alimentación no se enganche o se dañe.
- No utilice dispositivos mecánicos ni otros medios para acelerar el proceso de descongelación.
- No utilice un secador de pelo para secar el interior del aparato ni coloque una vela en su interior para eliminar los olores.

6 INSTRUCCIONES DE SEGURIDAD

- No utilice aparatos eléctricos dentro de los compartimientos del electrodoméstico destinados a guardar alimentos, a menos que sean del tipo recomendado por el fabricante.
- Asegúrese de no pillarse una parte del cuerpo, como la mano o el pie, cuando mueva el dispositivo.
- Desconecte el cable de alimentación antes de limpiar el interior o el exterior del electrodoméstico.
- No rocíe agua o sustancias inflamables (pasta de dientes, alcohol, diluyente, benceno, líquido inflamable, abrasivo, etc.) sobre el interior o el exterior del aparato para limpiarlo.
- No limpie el aparato con cepillos, trapos ni esponjas de superficie rugosa o hechos de material metálico.
- Solo el personal de servicio cualificado del centro de servicio de LG Electronics debe desmontar, reparar o modificar el aparato. Póngase en contacto con un centro de información al cliente de LG Electronics si se muda e instala el aparato en un lugar diferente.

Riesgo de incendio y materiales inflamables

- Si se detecta una fuga, evite acercarse a llamas o posibles fuentes de ignición y ventile la habitación en la que se encuentra el aparato durante varios minutos. Con el fin de evitar la creación de una mezcla de gas y aire inflamable si se produce una fuga en el circuito de refrigeración, el tamaño de la habitación en la que se utiliza el aparato debe corresponderse a la cantidad de refrigerante utilizado. La habitación debe tener 1 m² de superficie por cada 8 g de refrigerante R600a contenido en el aparato.
- El derrame de refrigerante desde las tuberías puede provocar un incendio o causar una explosión.
- La cantidad de refrigerante que contiene cada electrodoméstico se indica en la placa de identificación que hay dentro de este.

Instalación

- Este aparato sólo debe ser transportado por dos o más personas que sostengan el aparato de forma segura.

- Instale el aparato sobre un suelo firme y nivelado.
- No instale el aparato en un lugar húmedo y polvoriento. No instale ni guarde el aparato en cualquier área al aire libre, o cualquier área que esté sujeta a condiciones climatológicas tales como la luz directa del sol, el viento o la lluvia o temperaturas bajo cero.
- No coloque el aparato bajo la luz solar directa ni lo exponga al calor de fuentes de calor como estufas o calentadores.
- Tenga cuidado de no exponer la parte posterior del aparato durante la instalación.
- Instale el aparato en un lugar donde sea fácil desconectar el cable de alimentación del aparato.
- Tenga cuidado de no dejar caer la puerta del aparato durante el montaje o desmontaje.
- Tenga cuidado de no perforar, aplastar ni dañar el cable de alimentación durante el montaje o desmontaje de la puerta del aparato.
- Tenga cuidado de no dejar el enchufe de alimentación mirando hacia arriba ni dejar que el aparato se apoye sobre el enchufe.
- No conecte un adaptador de enchufe ni otro accesorio a la clavija eléctrica.
- No modifique o prolongue el cable de alimentación.
- Asegúrese de que la toma de corriente esté correctamente conectada a tierra, y de que la toma de tierra del cable de alimentación no esté dañada o quitada de la clavija de alimentación. Para más detalles sobre conexiones a tierra, pregunte en un centro de información al cliente de LG Electronics.
- Este aparato está equipado con un cable que tiene un conductor de conexión a tierra y un enchufe de corriente a tierra. El cable de alimentación debe estar conectado a una toma de corriente apropiado que esté instalado y conectado a tierra de acuerdo con todos los códigos y ordenanzas locales.
- No conecte jamás un electrodoméstico que presente indicios de daño. Si tiene dudas, consulte con el distribuidor.

8 INSTRUCCIONES DE SEGURIDAD

- Elimine el material de embalaje (como vinilo y poliestireno extruido) de forma que los niños no tengan acceso a él. Los materiales de embalaje pueden causar asfixia.
- No enchufe el electrodoméstico a un adaptador de varios zócalos que no tenga un cable de alimentación (instalado).
- El aparato debe conectarse a una línea de alimentación específica con fusible independiente.
- No utilice un adaptador de varios zócalos que no esté correctamente conectado a tierra (portátil). Si usa un adaptador de varios zócalos correctamente conectado a tierra (portátil), utilice uno que tenga la capacidad de corriente del valor del cable alimentación nominal o superior y utilícelo solo para el electrodoméstico.

Funcionamiento

- No utilice el aparato para cualquier propósito (almacenamiento de materiales médicos o experimentales o envío) distinto a un uso de almacenamiento interno de alimentos en el hogar.
- Si el agua penetra en las piezas eléctricas del aparato, desconecte el enchufe y póngase en contacto con un centro de información al cliente de LG Electronics.
- Desconecte el cable de alimentación durante una tormenta severa o cuando no esté en uso durante un largo período de tiempo.
- No toque el enchufe de alimentación o los controles del aparato con las manos mojadas.
- No doble excesivamente el cable de alimentación ni coloque un objeto pesado sobre él.
- Desenchufe inmediatamente el cable de alimentación y póngase en contacto con un centro de información al cliente de LG Electronics si detecta un sonido extraño, olor o humo procedentes del aparato.
- No ponga las manos ni objetos metálicos dentro de la zona que emite el aire frío, la tapa ni la rejilla de liberación de calor de la parte posterior.
- No aplique una fuerza o impacto excesivos sobre la tapa posterior del aparato.

- Tenga cuidado por si hay niños cerca cuando abra o cierre la puerta del aparato. La puerta podría golpear al niño y provocarle lesiones.
- Evite el peligro de que los niños queden atrapados en el interior del aparato. Un niño atrapado en el interior del aparato puede sufrir asfixia.
- No introduzca animales vivos, como mascotas, en el electrodoméstico.
- No coloque objetos pesados o frágiles, recipientes llenos de líquido, sustancias inflamables, objetos inflamables (como pueden ser velas, lámparas, etc.) o dispositivos de calefacción (como estufas, calentadores, etc.) sobre el aparato.
- No coloque ningún aparato electrónico (como calentador y teléfono móvil) en el interior del aparato.
- Si hay una fuga de gas (isobutano, propano, gas natural, etc.), no toque el aparato ni el enchufe y ventile el área inmediatamente. Este aparato usa un gas refrigerante (isobutano, R600a). Aunque usa una pequeña cantidad de gas, sigue siendo gas combustible. Las fugas de gas durante el transporte, la instalación o el funcionamiento del aparato pueden provocar incendios, explosiones o lesiones si se producen chispas.
- No utilice ni almacene sustancias inflamables o combustibles (éter, benceno, alcohol, productos químicos, gas licuado de petróleo, aerosol combustible, insecticida, ambientador, cosméticos, etc.) cerca del aparato.
- Este aparato incorpora una conexión a tierra para fines funcionales.
- Conectar solo a un suministro de agua potable.
 - Si se conecta a un suministro de agua, conéctelo solo a un suministro de agua potable.
- Llene únicamente con agua potable.
 - Si usa una máquina de hielo o un depósito de dispensador de agua, asegúrese de que lo llena solo con agua potable.

10 INSTRUCCIONES DE SEGURIDAD

Eliminación

- Cuando no funcione el aparato, retire la junta de la puerta, dejando los estantes y cestas en su lugar y mantenga a los niños alejados del aparato.

PRECAUCIÓN

PRECAUCIÓN

Para reducir el riesgo de lesiones leves a personas, funcionamiento erróneo o daños al producto o a la propiedad cuando use este producto, siga las siguientes instrucciones básicas de seguridad:

Instalación

- Después de desembalarlo, compruebe el aparato ante cualquier daño que haya ocurrido durante el tránsito.
- Espere al menos de 3 a 4 horas para asegurarse de que el circuito de refrigeración es completamente eficiente.
- Desplace el aparato con cuidado sobre suelos delicados para evitar daños al suelo.

Funcionamiento

- No toque los alimentos congelados o las piezas de metal del compartimiento del congelador con las manos mojadas o húmedas. Podrían producirse lesiones por congelación.
- No coloque recipientes de vidrio, botellas o latas (especialmente las que contienen bebidas carbonatadas) en el congelador, en los estantes o en la cubeta para hielo, ya que se verán expuestos a temperaturas de congelación.
- El cristal templado del frontal de la puerta del electrodoméstico o los estantes puede sufrir daños por impactos. Si se rompe, no lo toque con las manos.
- No se cuelgue de las puertas del aparato, la zona de almacenamiento, estante ni se encarama sobre ellos.

- No almacene una cantidad excesiva de botellas de agua o contenedores para guarniciones en las cestas de la puerta.
- No ejerza una fuerza excesiva para abrir o cerrar el aparato.
- Si la bisagra de la puerta del aparato está dañada o no funciona correctamente, deje de usarlo y póngase en contacto con un centro de servicio de LG Electronics.
- Evite que los animales mordisqueen el cable de alimentación o el conducto del agua.
- Nunca coma alimentos congelados inmediatamente después de que hayan sido sacados del compartimiento del congelador.
- Asegúrese de no pillarse la mano o el pie al abrir o cerrar la puerta del aparato o la puerta Door in Door.

Mantenimiento

- Este el aparato está equipado con una lámpara LED interior que no necesita mantenimiento. No retire la cubierta ni la propia lámpara LED ante cualquier intento de reparación o de cambio. Póngase en contacto con un centro de información al cliente de LG Electronics.
- No limpie estantes de vidrio o cubiertas con agua tibia cuando estén fríos. Podrían desmenuzarse si se exponen a cambios bruscos de temperatura.
- No inserte los estantes del revés, dado que podrían caerse.
- Para eliminar la escarcha del aparato, póngase en contacto con un centro de información al cliente de LG Electronics.
- Deseche el hielo del interior de la cubeta para hielo en el compartimiento del congelador durante un apagón prolongado.

12 INSTALACIÓN

INSTALACIÓN

Antes de la instalación

Dimensiones y separaciones

Una distancia demasiado pequeña hasta artículos adyacentes podría provocar una degradación de la capacidad de congelación y un aumento de los costes de electricidad. Cuando instale el aparato, se debe mantener una distancia mínima de 100 mm a todas las paredes vecinas.

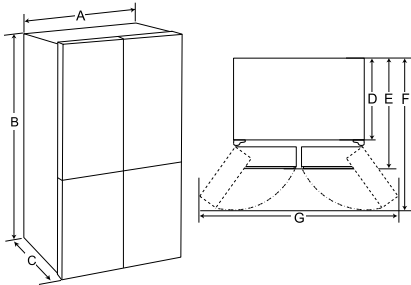

-	Tipo A (mm)
A	833
B	1 775
C	653
D	570
E	653
F	1 000
G	1 400

NOTA

- Puede averiguar de qué tipo de aparato se trata mirando la etiqueta del interior del aparato.

Temperatura ambiente

- El aparato está diseñado para funcionar dentro de un intervalo de temperaturas ambiente limitado, en función de la zona climática.
- Las temperaturas internas pueden verse afectadas por la ubicación del aparato, la temperatura ambiente, la frecuencia de apertura de la puerta y otros factores.
- La clase climática se puede consultar en la etiqueta de características.

Clase climática	Intervalo de temperatura ambiente en °C
SN (Templado Ampliado)	+10 - +32
N (Templado)	+16 - +32
ST (Subtropical)	+16 - +38 / +18 - +38**
T (Tropical)	+10 - +43* / +16 - +43 / +18 - +43**

* Australia, India y Kenia

** Argentina

NOTA

- Los aparatos con calificación de SN a T están diseñados para ser utilizados a una temperatura ambiente que oscile entre los 10 °C y los 43 °C.

Accesorios

*1 Esta característica está solo disponible en algunos modelos.



1 Clip-C (Arandela de seguridad)*1

Retirada de la puerta del frigorífico y congelador

Si su puerta de entrada es demasiado estrecha para que el aparato pase a través, quite las puertas del aparato y pase el aparato lateralmente.

⚠ ADVERTENCIA

- Desconecte el cable de alimentación, fusibles o disyuntores antes de instalar, retirar las puertas o limpiar el aparato. El incumplimiento de estas instrucciones puede ocasionar la muerte, incendio o una descarga eléctrica.

Extracción de la cubierta de la bisagra

Quite los tornillos de la cubierta de la bisagra situada en la parte superior del aparato. Levante el gancho (no visible), que encontrará en la base del lado frontal de la cubierta con un destornillador de cabeza plana.

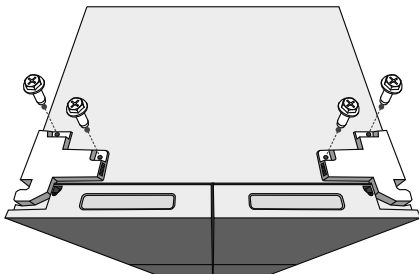

Desmontaje de la puerta izquierda del frigorífico

- 1 Desconecte todos los mazos de cables. Desatornille los tornillos.

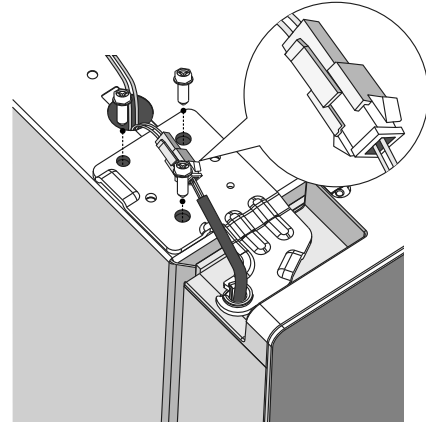

NOTA

- El número de mazos de cables podría variar dependiendo del modelo.

- 2 Levante la puerta del perno de la bisagra central y sepárela.

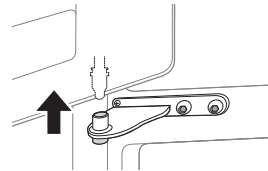

⚠ PRECAUCIÓN

- Coloque la puerta, con el interior mirando hacia arriba, sobre una superficie que no arañe.

14 INSTALACIÓN

Desmontaje de la puerta derecha del frigorífico

- 1 Desconecte todos los mazos de cables.

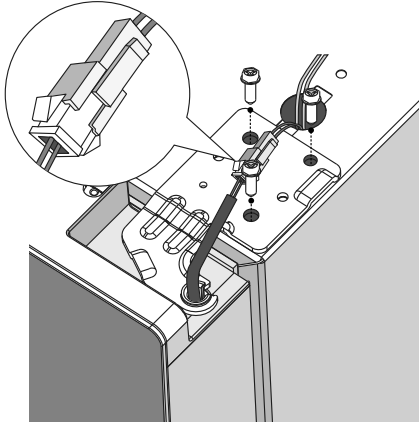

NOTA

- El número de mazos de cables podría variar dependiendo del modelo.

- 2 Levante la puerta derecha del frigorífico hasta que quede libre del conjunto de bisagra central.

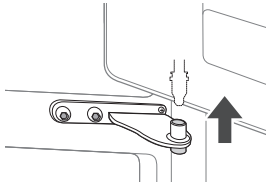

⚠ PRECAUCIÓN

- Coloque la puerta sobre una superficie que no arañe con la parte interna hacia arriba.

Desmontaje de la puerta del congelador

- 1 Quite los dos tornillos de la bisagra.

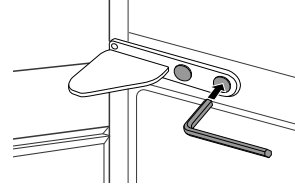

- 2 Gire la bisagra para levantar el extremo pivotante de modo que pueda levantar y quitar la puerta. Levante la puerta del perno de la bisagra inferior y sepárela.

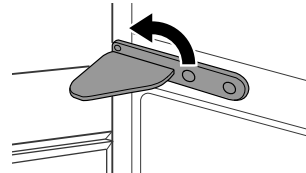

- 3 Separe la puerta levantándola del perno de la bisagra inferior.

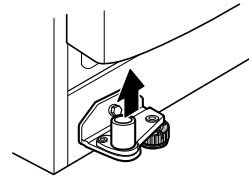

Recolocación de la puerta del frigorífico y el congelador

Recoloque las puertas en la secuencia inversa a la de la extracción después de que el aparato se pase a través de todas las puertas de acceso.

Nivelación y alineación de las puertas

Antes de comenzar

Cuando las puertas del aparato parecen ser desiguales, siga las instrucciones a continuación para alinear las puertas.

Nivelación del aparato

El aparato tiene dos patas niveladoras delanteras. Ajuste las patas para alterar la inclinación de adelante hacia atrás o de lado a lado. Si el aparato parece inestable, o las puertas no se cierran fácilmente, ajuste la inclinación del aparato siguiendo las instrucciones a continuación.

Es bastante normal que el aparato presente una inclinación hacia atrás incluso cuando las patas frontales están giradas por completo.

Procedimientos de ajuste:

- Gire las patas hacia la derecha para elevar el frigorífico.
- Gire las patas hacia la izquierda para bajar el frigorífico.
- Ajuste las patas de la derecha y la izquierda siguiendo los procedimientos previos hasta lograr un plano horizontal.

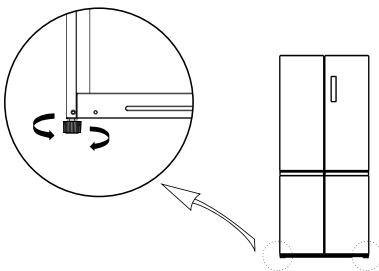

NOTA

- Nivelar las puertas podría no ser posible cuando el suelo no está a nivel, o es de construcción débil o pobre.
- El frigorífico es pesado y debe instalarse en una superficie rígida, plana y sólida.

- Algunos suelos de madera pueden causar dificultades de nivelación si se flexionan excesivamente.

Alineación de puerta para puerta del frigorífico

Si la puerta queda demasiado baja, levante la puerta hacia arriba y utilice unos alicates de punta larga para introducir arandelas de seguridad hasta que las dos puertas estén niveladas.

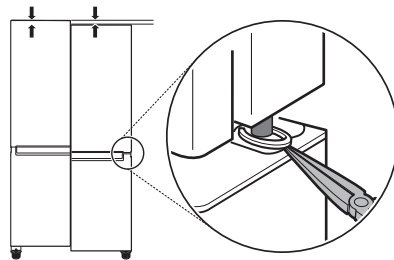

Conexión de la alimentación

Puesta en funcionamiento del aparato

Para activar el aparato, conecte el enchufe a la toma de corriente. No comparta la misma toma con otros aparatos.

NOTA

- Después de conectar el cable de alimentación (o enchufe) a la toma, espere 3-4 horas antes de colocar alimentos en el aparato. Si añade alimentos antes de que el aparato se haya enfriado por completo, sus alimentos podrían echarse a perder.
- Para apagar el aparato, desconecte el enchufe de la toma de corriente.

16 INSTALACIÓN

Movimiento del aparato para su reubicación

Traslado del aparato

- 1 Retire todos los alimentos del interior del aparato.
- 2 Fije el enchufe de alimentación.
 - Modelos con un gancho de enchufe alimentación:
Desconecte el enchufe de alimentación, insértelo y fíjelo en el enganche situado en la parte trasera o superior del aparato.
 - Modelos sin un gancho de enchufe de alimentación:
Saque el enchufe de alimentación y fije el cable de suministro de alimentación con una cinta adhesiva al lateral del aparato donde la toma de corriente esté localizada en el lugar de instalación.
- 3 Coloque cinta adhesiva en las piezas, como los estantes y el asa de la puerta, para evitar que se caigan mientras mueve el aparato.
- 4 Mueva el aparato con ayuda de más de una persona con cuidado. Mantenga en posición vertical el aparato al transportarlo en distancias largas.

- No mueva el aparato haciendo zigzags.

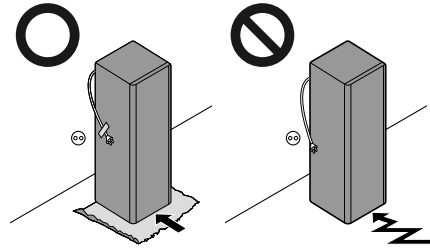

- 5 Después de instalar el aparato, conecte el enchufe a la toma de corriente y enciéndalo.

▲ PRECAUCIÓN

- Desplace el aparato con cuidado sobre suelos delicados para evitar daños al suelo.
 - Use un cartón, alfombrilla o alfombra para evitar rayar el suelo al instalar o desplazar el aparato.

FUNCIONAMIENTO

Antes de usar

Notas sobre el funcionamiento

- Los usuarios deben tener en cuenta que puede formarse escarcha si la puerta no se cierra completamente o si la humedad es alta durante el verano.
- Asegúrese de que haya suficiente espacio entre los alimentos almacenados del estante o de la puerta para permitir que la puerta se cierre por completo.
- La apertura de la puerta durante largos periodos de tiempo puede provocar un incremento significativo de la temperatura de los compartimentos del electrodoméstico.
- Si el electrodoméstico de refrigeración se queda vacío durante largos periodos de tiempo, apague, descongele, limpie, seque, y deje la puerta abierta para prevenir el desarrollo de moho dentro del electrodoméstico.
- Tenga en cuenta que un aumento de la temperatura después de la descongelación tiene un rango permisible en las especificaciones del electrodoméstico. Si desea minimizar el impacto en el almacenamiento de alimentos debido a un aumento de temperatura, selle o envuelva los alimentos almacenados en varias capas.

Alarma de puerta abierta

Esta característica está solo disponible en algunos modelos.

La alarma suena si la puerta se deja abierta o no se cierra por completo.

NOTA

- Póngase en contacto con un centro de información al cliente de LG Electronics si el sonido de la alarma continúa incluso después de cerrar todas las puertas.

Detección de fallos

El electrodoméstico puede detectar automáticamente los problemas durante el funcionamiento.

NOTA

- Si se detecta un problema, el electrodoméstico podría no funcionar y un código de error se muestra incluso cuando se pulsa cualquier botón.
- Si se indica un error en la pantalla, no desconecte la alimentación. Contacte inmediatamente con un centro de información al cliente de LG Electronics y reporte el código de error. Si se desconecta la alimentación, el técnico de reparación del centro de información podría tener dificultades para encontrar el problema.

Sugerencia para ahorrar energía

- Para lograr el uso más eficiente de la energía, mantenga todas las piezas internas (p. ej. cestos de las puertas, cajones y estantes) en su lugar original.
- Asegúrese de que haya suficiente espacio entre los alimentos almacenados. Esto permite que el aire frío se distribuya de manera uniforme y reduce las facturas de electricidad.
- Almacene comida caliente solo después de que se haya enfriado con el fin de evitar rocío o escarcha.
- Al almacenar comida en el compartimento del congelador, ajuste la temperatura del congelador por debajo de la temperatura indicada en la comida.
- No ajuste la temperatura del electrodoméstico por debajo de lo necesario.
- No introduzca alimentos cerca del sensor de temperatura del compartimento del frigorífico. Mantenga una distancia de al menos 3 cm desde el sensor.

18 FUNCIONAMIENTO

Almacenamiento eficaz de alimentos

- Los alimentos podrían congelarse o estropearse si se almacenan a una temperatura incorrecta. Ajuste el frigorífico a la temperatura correcta para los alimentos almacenados.
- Guarde los alimentos congelados o refrigerados dentro de recipientes sellados.
- Compruebe la fecha de caducidad y la etiqueta (instrucciones de almacenamiento) antes de almacenar alimentos en el electrodoméstico.
- No guarde alimentos durante un largo período de tiempo si se estropean fácilmente a una temperatura baja.
- No coloque alimentos no congelados en contacto directo con alimentos que ya están congelados. Podría ser necesario reducir la cantidad a congelar si se anticipa la congelación todos los días.
- Guarde la comida refrigerada o congelada dentro del frigorífico o congelador, según corresponda, inmediatamente después de comprarla.
- Almacene la carne y el pescado crudo en contenedores adecuados en el frigorífico, para que no estén en contacto con otros alimentos ni goteen sobre ellos.
- Los alimentos refrigerados y otros artículos de alimentación pueden ser almacenados sobre el cajón para verduras.
- Evite recongelar cualquier alimento que ya haya sido completamente descongelado. La congelación de cualquier alimento que haya sido completamente descongelado de nuevo disminuirá su sabor y nutrición.
- No llene en exceso el electrodoméstico, de lo contrario el aire frío no podrá circular de forma apropiada.
- Deje enfriar los alimentos calientes antes de guardarlos. Si coloca en el interior alimentos demasiado calientes, la temperatura interior del electrodoméstico puede aumentar y perjudicar al resto de alimentos almacenados.
- Si configura una temperatura demasiado baja para la comida, podría llegar a congelarla. No configure una temperatura más baja que la

temperatura requerida para que la comida se almacene correctamente.

- Si el electrodoméstico incluye compartimentos de refrigeración elevada, no guarde verduras y frutas con un alto contenido de humedad en ellos, ya que podrían congelarse debido a las bajas temperaturas.
- En caso de producirse un corte del suministro eléctrico, llame a la compañía eléctrica y pregunte cuánto va a durar.
 - Debe evitar abrir las puertas mientras se mantenga la interrupción del suministro eléctrico.
 - Cuando se recupere el suministro eléctrico normal, compruebe el estado de los alimentos.

Capacidad máxima de congelación

- Para lograr la capacidad máxima de congelación, configure la temperatura del congelador al ajuste de temperatura más fría.
- La función **Súper Congelación** establecerá el congelador en su capacidad máxima de congelación. Esto generalmente toma hasta 43 horas y se apaga automáticamente.
- **Súper Congelación** debe estar encendida durante 5 horas antes de que los productos frescos se coloquen en el compartimento del congelador.
- Para congelar rápidamente los alimentos, guarde los alimentos en las bandejas superiores del congelador. Los alimentos se congelarán más rápidamente en las bandejas del congelador.
- Para conseguir una mejor circulación de aire, inserte todas las partes internas como cestas, cajones y bandejas.

Congelar la cantidad máxima de alimentos

Si tiene que guardar grandes cantidades de comida, se deben sacar todos los cajones del congelador del electrodoméstico, a excepción del

que está más abajo, y la comida se debe apilar directamente en el compartimento del congelador.

⚠ PRECAUCIÓN

- Para quitar los cajones, primero retire la comida de los cajones y luego tire de los cajones con cuidado. No hacerlo podría causar lesiones o daños a los cajones.

NOTA

- La forma de cada cajón puede ser diferente; insértelo en la posición adecuada.

20 FUNCIONAMIENTO

Características del producto

La apariencia o componentes del electrodoméstico pueden diferir de un modelo a otro.

Compartimentos de almacenamiento de alimentos

Almacenamiento de alimentos en el compartimento del frigorífico

- Bandeja
 - Almacene los alimentos refrigerados y otros artículos de alimentación.
 - Guarde los alimentos con mayor contenido de humedad en la parte delantera del estante.
- Cajón del frigorífico
 - Mantiene frutas y verduras frescas.
- Compartimentos de la puerta
 - Almacene pequeños envases de alimentos refrigerados, bebidas y botes de salsa.

Almacenamiento de alimentos en el compartimento del congelador

- Bandeja del congelador
 - Almacena pequeños alimentos congelados envasados o alimentos de uso frecuente. Las bandejas deslizantes permiten un fácil acceso y comodidad de uso.
- Cajón del congelador
 - Almacena alimentos congelados para un almacenamiento más largo.

NOTA

- Para obtener más información sobre otros compartimentos, visite lg.com y descargue los manuales del propietario.
-

Panel de control

El panel de control puede variar de un modelo a otro.

Panel de control y funciones

*1 Esta característica está solo disponible en algunos modelos.

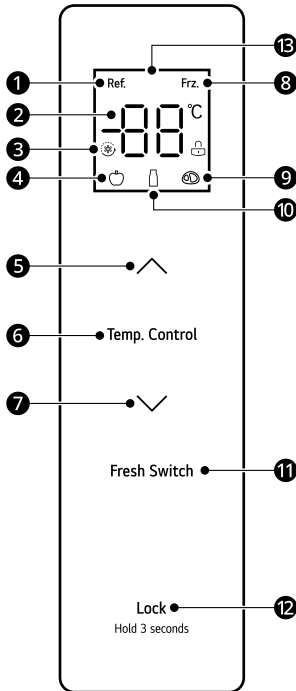

- ❶ Icono de refrigeración
- ❷ Pantalla de temperatura
- ❸ Icono súper refrigeración/congelación
- ❹ Icono frutas/verduras
- ❺ Botón de aumento de temperatura
- ❻ Temp. Control
Botón de selección de zona de temperatura
- ❼ Botón de disminución de temperatura
- ❽ Icono congelador
- ❾ Icono carnes
- ❿ Icono bebidas

❶ Fresh Switch

Presione el botón para configurar la temperatura de ajuste del compartimento con varias temperaturas.

❷ LOCK

Botón bloqueo/desbloqueo

❸ Pantalla

Instrucciones de funcionamiento

Pantalla

- Cuando se enciende el frigorífico, la pantalla de visualización se ilumina durante 3 segundos y suena la alarma.
- La temperatura predeterminada del frigorífico y del congelador son 4 °C y -18 °C.
- Cuando se produce el error, la pantalla muestra el código de error (consulte la sección **Indicación de errores**).
- En circunstancias normales, si no hay ningún funcionamiento del panel de visualización ni ninguna acción de apertura de la puerta en 30 segundos, entonces la pantalla se bloquea.

Bloqueo / Desbloqueo

Permite bloquear los botones del panel de control.

- Para bloquear los botones del panel de control, mantenga pulsado el botón **LOCK** ❷ durante 3 segundos en el estado desbloqueado hasta que la función se active.
- Para desactivar esta función, mantenga pulsado el botón **LOCK** ❷ durante 3 segundos hasta que la función se desactive.

Ajuste de la temperatura del compartimento de refrigeración

- Presione el botón **Temp. Control** para escoger la zona de ajuste de temperatura del compartimento de refrigeración, y luego presione **▲** o **▼** para ajustar la temperatura de ajuste del compartimento de refrigeración.

22 FUNCIONAMIENTO

- El rango de ajuste de temperatura para el compartimento de refrigeración se encuentra entre 2 °C y 8 °C.

Ajuste de la temperatura del compartimento del congelador

- Presione el botón **Temp. Control** para escoger la zona de ajuste de temperatura del compartimento del congelador compartimento, y luego presione **▲** o **▼** para ajustar la temperatura de ajuste del compartimento del congelador.
- El rango de ajuste de temperatura para el compartimento de congelador se encuentra entre -24 °C y -16 °C.

Ajuste de la temperatura del compartimento del temperatura variable

Presione el botón **Fresh Switch** para ajustar la temperatura de ajuste del compartimento.

- Frutas/Verduras: adecuado para almacenar toda clase de frutas y verduras
- Bebidas: adecuado para almacenar productos secos y bebidas
- Carnes: adecuado para una pequeña cantidad de carne almacenada por 1-2 días

Ajuste el modo Súper refrigeración y Súper congelación

- Modo Súper refrigeración
 - Para ajustar el modo Super refrigeración, pulse el botón de bajada de temperatura (**▼**) después de ajustar la temperatura del compartimento de refrigeración a 2 °C. En el modo Súper refrigeración, la temperatura del compartimento de refrigeración se ajusta automáticamente a 2 °C.
 - El modo Súper refrigeración sale automáticamente después de 6 horas. Para desactivar el modo manualmente, pulse el botón de subida de temperatura (**▲**). Tras salir del modo Súper refrigeración, la temperatura del compartimento frigorífico volverá automáticamente a la temperatura ajustada antes del modo.

- Modo Super congelación

Con esta función, el electrodoméstico puede elaborar rápidamente una gran cantidad de hielo o congelar una gran cantidad de alimentos.

- Para ajustar el modo Súper congelación, pulse el botón de bajada de temperatura (**▼**) después de ajustar la temperatura del compartimento de congelador a -24 °C. En el modo Súper congelación, la temperatura del compartimento del congelador se ajusta automáticamente a -24 °C.
- El modo Súper congelación sale automáticamente después de 43 horas. Para desactivar el modo manualmente, pulse el botón de subida de temperatura (**▲**). Tras salir del modo Súper congelación, la temperatura del compartimento del congelador volverá automáticamente a la temperatura ajustada antes del modo.

Modo Sabbat

- Para ajustar el modo Sabbat, desbloquee el frigorífico, y luego presione el botón **▼** y el botón **LOCK** al mismo tiempo durante 4 segundos.
- Para deshabilitar el modo, presione cualquier botón para salir.

En el modo Sabbat:

- El mando de control y las luces permanecen apagados y la alarma se desactiva.
- El frigorífico se enfría con normalidad.
- El estado del compresor y del motor del ventilador no cambia en los cinco minutos siguientes a la apertura de la puerta.

Indicación de error

El electrodoméstico puede detectar automáticamente los problemas durante el funcionamiento.

- Si se detecta un problema, el electrodoméstico podría no funcionar y un código de error se muestra incluso cuando se pulsa cualquier botón.
- Si se indica un error en la pantalla, no desconecte la alimentación. Contacte inmediatamente con un centro de información al cliente de LG Electronics y reporte el código de

error. Si se desconecta la alimentación, el técnico de reparación del centro de información podría tener dificultades para encontrar el problema.

inmediatamente y permanece asta que vuelve el suministro eléctrico.

Código de error	Descripción
E1	Fallo del sensor de temperatura en el compartimento del frigorífico
E2	Fallo del sensor de temperatura en el compartimento del congelador
E3	Fallo del sensor de temperatura en el compartimento de temperatura variable
E4	Fallo del sensor de descongelación en el compartimento del frigorífico
E5	Error del circuito de detección del sensor de descongelación por congelación
E6	Error de comunicación
E7	Error del circuito de detección de circulación de temperatura
EH	Error de sensor de humedad

NOTA

- Para una conservación óptima de los alimentos, se recomienda aumentar o disminuir 1 °C desde la temperatura predeterminada para cada compartimento.
- El panel de control se apaga automáticamente para ahorrar energía.
- Si mientras limpia el panel de control se produce algún contacto con un dedo o su piel, la función del botón pulsado podría accionarse.
- La temperatura interior real varía dependiendo del estado de la comida, ya que la temperatura de configuración indicada es una temperatura objetivo, y no la temperatura real en el interior del aparato.
- En el caso de corte de suministro eléctrico, el estado de funcionamiento se bloquea

24 MANTENIMIENTO

MANTENIMIENTO

Limpieza

Consejos de limpieza general

- La descongelación manual, el mantenimiento o la limpieza del aparato mientras se almacenan los alimentos en el congelador puede elevar la temperatura de los alimentos y reducir su vida útil.
- Limpie regularmente cualquier superficie que pueda entrar en contacto con los alimentos.
- Cuando limpie la parte interior o exterior del electrodoméstico, no utilice cepillos ásperos, pasta de dientes ni materiales inflamables. No utilice agentes de limpieza que contengan sustancias inflamables. De lo contrario, el electrodoméstico podría decolorarse o sufrir daños.
 - Sustancias inflamables: alcohol (etanol, metanol, alcohol isopropílico, alcohol isobutílico, etc.), disolventes, lejía, benceno, líquidos inflamables, abrasivos, etc.
- Después de la limpieza, verifique si el cable de alimentación está dañado.

Limpieza del exterior

- Cuando limpie los conductos de ventilación exteriores del aparato por medio de una aspiradora, entonces el cable de alimentación debe ser desenchufado de la toma de corriente para evitar cualquier descarga estática que pueda dañar la electrónica o causar una descarga eléctrica. Se recomienda la limpieza habitual de la cubierta trasera y lateral de ventilación para mantener un funcionamiento fiable y eficiente de la unidad.
- Mantenga limpios los conductos de ventilación del exterior del aparato. Los conductos de ventilación bloqueados pueden provocar incendios o daños al aparato.
- Para el exterior del aparato, use una esponja limpia o un paño suave y un detergente suave en agua tibia. No utilice limpiadores abrasivos ni ásperos. Seque bien con un paño suave. No utilice paños contaminados cuando limpie las

puertas de acero inoxidable. Siempre use un paño dedicado y limpie en la misma dirección que el grano. Esto ayuda a reducir las manchas en la superficie y el deslustre.

Limpieza del interior

- Al retirar un estante o cajón del aparato, retire todos los alimentos almacenados en el estante o cajón para evitar lesiones o daños en el aparato. De lo contrario, se podrían producir lesiones debido al peso de los alimentos almacenados.
- Separe los estantes y cajones y límpielos con agua, y luego séquelos suficientemente, antes de volver a colocarlos.
- Limpie regularmente los sellados de la puerta con una toalla suave húmeda.
- Los derrames y manchas de la cesta de la puerta se deben limpiar, ya que pueden comprometer la capacidad de almacenamiento de la cesta e incluso podrían dañarla.
- Nunca limpie los estantes o contenedores en el lavavajillas. Las piezas podrían quedar deformadas debido al calor.
- El sistema de descongelación automática del electrodoméstico garantiza que el compartimento se mantiene libre de escarcha en condiciones de funcionamiento normales. Los usuarios no tienen que descongelarlo manualmente.

Limpieza de la cubierta del condensador

Utilice una aspiradora con cepillo para limpiar la cubierta y las rejillas de ventilación del condensador. No extraiga el panel que cubre el área de la bobina.

Recomendamos encarecidamente que esto se haga cada 12 meses para mantener la eficiencia de funcionamiento. De lo contrario, podría producirse una pérdida de refrigeración, un mayor consumo

de energía y un sobrecalentamiento del compresor.

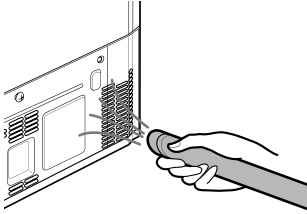

ESPAÑOL

26 SOLUCIÓN DE PROBLEMAS

SOLUCIÓN DE PROBLEMAS

Antes de llamar para recibir servicio técnico

Atención al cliente y servicio técnico

Contacte a un Centro de información al cliente de LG Electronics.

- Para encontrar información sobre centros de servicio técnico autorizados de LG visite nuestra página web en www.lg.com.
- Solo el personal de servicio técnico cualificado del centro de servicio técnico autorizado de LG podrá desmontar, reparar o modificar el aparato.
- El periodo mínimo de garantía de este aparato de refrigeración es de 24 meses.
- Las piezas de repuesto referidas en la Regulación EU 2019/2019 están disponibles durante 7 años (solamente las juntas para puerta están disponibles por 10 años).
- Para adquirir piezas de repuesto, centro de información al cliente de LG Electronics o en nuestra página web en www.lg.com.

NOTA

- La Regulación EU 2019/2019, válida desde el 1 de marzo de 2021, está relacionada con las clases de Eficiencia energética recogidas en la Regulación EU 2019/2016.
- Para obtener más información sobre la eficiencia energética del aparato, visite <https://eprel.ec.europa.eu> y busque utilizando el nombre del modelo (válido desde el 1 de marzo de 2021).
- Escanee el código QR de la etiqueta de energía suministrada con el aparato, la cual proporciona un enlace web a la información relacionada con el rendimiento del aparato de la base de datos EU EPREL. Conserve la etiqueta de energía para consultas y todos los demás documentos suministrados con el aparato (válido desde el 1 de marzo de 2021).
- El nombre del modelo se puede consultar en la etiqueta de características del aparato.
- Este producto contiene una fuente de luz de eficiencia energética clase G.

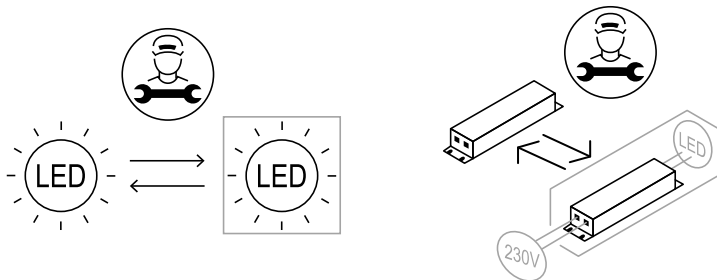



Scannez le QR code
pour voir le manuel.



MANUEL DU PROPRIÉTAIRE

RÉFRIGÉRATEUR ET CONGÉLATEUR



Avant de commencer l'installation, lire attentivement ces instructions. Cela simplifiera l'installation et assurera que le produit soit installé correctement et en toute sécurité. Conserver ces instructions à proximité du produit après installation pour référence ultérieure.

FRANÇAIS

Se référer au guide du propriétaire sur le siteweb de LG pour des informations plus détaillées.

www.lg.com

Copyright © 2024 LG Electronics Inc. Tous droits réservés

TABLE DES MATIÈRES

Ce manuel peut contenir des images ou un contenu différent du modèle que vous avez acheté.

Ce manuel est sujet à révision par le fabricant.

CONSIGNES DE SÉCURITÉ

LISEZ TOUTES LES INSTRUCTIONS AVANT UTILISATION	3
AVERTISSEMENT	3
ATTENTION	10

INSTALLATION

Avant l'installation.....	12
Remonter les portes du réfrigérateur et du congélateur	13
Mise à niveau et alignement de la porte.....	15
Mettre l'alimentation sous tension	15
Déplacer l'appareil pour un déménagement	16

UTILISATION

Avant utilisation	17
Caractéristiques du produit.....	20
Panneau de commande	21

MAINTENANCE

Nettoyage	24
-----------------	----

DÉPANNAGE

Avant d'appeler le service	26
----------------------------------	----

CONSIGNES DE SÉCURITÉ

LISEZ TOUTES LES INSTRUCTIONS AVANT UTILISATION

Les consignes de sécurité suivantes sont destinées à éviter les risques ou dommages imprévus issus d'une utilisation dangereuse ou incorrecte de l'appareil.

Les consignes sont séparées en '**AVERTISSEMENT**' et '**ATTENTION**' comme décrit ci-dessous.

Messages de sécurité



Ce symbole s'affiche pour indiquer des problèmes et des utilisations qui peuvent présenter des risques. Lire attentivement la partie qui comporte ce symbole et suivre les instructions afin d'éviter tout risque.



AVERTISSEMENT

Cela indique que tout manquement à suivre les instructions peut entraîner des blessures graves ou la mort.



ATTENTION

Cela indique que tout manquement à suivre les instructions peut entraîner des blessures légères ou endommager l'appareil.

AVERTISSEMENT

AVERTISSEMENT

Pour réduire le risque d'explosion, d'incendie, de décès, de choc électrique, de blessure ou d'ébouillantage de personnes lors de l'utilisation de cet appareil, suivez les précautions de base, y compris les suivantes :

4 CONSIGNES DE SÉCURITÉ

Sécurité technique

- Cet appareil peut être utilisé par des enfants âgés de 8 ans et plus et par des personnes ayant des capacités physiques, sensorielles ou mentales réduites ou bien manquant d'expérience et de connaissances, s'ils sont surveillés ou ont reçu des instructions relatives à l'utilisation de l'appareil d'une manière sûre et s'ils comprennent les dangers impliqués. Les enfants ne doivent pas jouer avec l'appareil. Le nettoyage et la maintenance par l'utilisateur ne doivent pas être exécutés par des enfants sans surveillance.
- Cet appareil n'est pas destiné à être utilisé par des personnes (y compris des enfants) ayant des capacités physiques, sensorielles ou mentales réduites, ou manquant d'expérience et de connaissances, à moins qu'elles ne soient supervisées ou aient reçu des instructions quant à l'utilisation de l'appareil par une personne responsable de leur sécurité. Les enfants doivent être surveillés pour s'assurer qu'ils ne jouent pas avec l'appareil.
- Les enfants âgés de 3 à 8 ans sont autorisés à charger et à décharger des appareils de réfrigération.
- Cet appareil est destiné à être utilisé uniquement dans des applications de ménage ou similaires, telles que :
 - les cuisines du personnel dans les magasins, bureaux et autres environnements de travail ;
 - les maisons rurales et par les clients d'hôtels, motels et d'autres environnements résidentiels ;
 - les gîtes touristiques ;
 - les applications de restauration et hors détail similaires.
- Cet appareil de réfrigération n'est pas destiné à être utilisé comme appareil encastré.
- Cet appareil n'est pas destiné à être utilisé dans des installations portables ou mobiles, comme les bateaux ou les camping-cars, où il sera en mouvement pendant qu'il fonctionne.



Ce symbole vous avertit de matériaux inflammables qui peuvent s'enflammer et provoquer un incendie si vous ne prenez pas de précautions.

- Cet appareil contient une petite quantité de réfrigérant isobutane (R600a), mais il est également combustible. Lors du transport et de l'installation de l'appareil, veillez à ce qu'aucune pièce du circuit frigorifique ne soit endommagée.
- Le réfrigérant et le gaz d'isolation utilisés dans l'appareil nécessitent des procédures d'élimination particulières. Consultez un agent de service ou une personne qualifiée avant de les éliminer.
- Ne pas endommager le circuit frigorifique.
- Si le cordon d'alimentation est endommagé ou si les trous de la prise sont lâches, il doit être remplacé. N'utilisez pas le cordon d'alimentation et contactez un centre de service agréé afin d'éviter tout risque.
- Ne pas placer plusieurs prises de courant portables ou alimentations portables à l'arrière de l'appareil.
- Brancher correctement le cordon d'alimentation dans la prise de courant après avoir enlevé complètement toute humidité et poussière.
- Ne jamais débrancher l'appareil en tirant sur le câble d'alimentation. Toujours saisir fermement la prise électrique et la tirer tout droit pour la sortir de la prise de courant.
- Gardez les ouvertures de ventilation, dans l'enceinte de l'appareil ou dans la structure intégrée, exemptes d'obstruction.
- Ne pas stocker dans cet appareil de substances explosives comme des aérosols avec un propulseur inflammable.
- Ne pas incliner l'appareil pour le tirer ou le pousser lors de son transport.
- Lors du positionnement de l'appareil, assurez-vous que le cordon d'alimentation ne soit pas coincé ou endommagé.
- Ne pas utiliser de dispositifs mécaniques ou d'autres moyens pour accélérer le processus de dégivrage.

6 CONSIGNES DE SÉCURITÉ

- Ne pas utiliser de sèche-cheveux pour sécher l'intérieur de l'appareil ni placer de bougie à l'intérieur pour éliminer les odeurs.
- Ne pas utiliser d'appareils électriques à l'intérieur des compartiments de stockage des aliments de l'appareil, sauf s'ils sont du type recommandé par le fabricant.
- Assurez-vous de ne pas vous coincer une partie du corps, comme la main ou un pied en déplaçant l'appareil.
- Déconnecter le cordon d'alimentation avant de nettoyer l'intérieur ou l'extérieur de l'appareil.
- Ne pas pulvériser d'eau ou de substances inflammables (dentifrice, alcool, diluant, liquide inflammable, abrasif, etc.) sur l'intérieur ou l'extérieur de l'appareil pour le nettoyer.
- Ne pas nettoyer l'appareil avec des brosses, chiffons ou éponges avec des surfaces rugueuses ou à base de matériau métallique.
- Le démontage, la réparation ou la modification de l'appareil ne doit être effectuée que par un personnel de service qualifié du centre de service LG Electronics. Si vous déplacez et installez l'appareil dans un endroit différent, veuillez contacter un centre d'information client LG Electronics.

Risque d'incendie et matériaux inflammables

- Si une fuite est détectée, éviter toutes flammes ou sources potentielles d'inflammation et aérer la pièce où se trouve l'appareil pendant plusieurs minutes. Afin d'éviter l'accumulation d'un mélange de gaz-air inflammable si une fuite se produit dans le circuit réfrigérant, la taille de la pièce dans laquelle l'appareil est utilisé doit correspondre à la quantité de réfrigérant utilisée. La pièce doit faire 1 m² par 8 g de réfrigérant R600a à l'intérieur de l'appareil.
- Tout réfrigérant fuyant des tuyaux peut provoquer un incendie ou une explosion.
- La quantité de réfrigérant dans votre appareil est indiquée sur la plaque signalétique à l'intérieur de l'appareil.

Installation

- Cet appareil ne doit être transporté que par deux personnes ou plus tenant l'appareil en toute sécurité.
- Installer l'appareil sur un sol ferme et de niveau.
- Ne pas installer l'appareil dans un endroit humide et poussiéreux. Ne pas installer ou ranger l'appareil dans une zone en plein air, ou toute autre zone soumise à des conditions telles que la lumière du soleil, le vent ou la pluie ou à des températures inférieures à zéro.
- Ne pas placer l'appareil en plein soleil ni l'exposer à la chaleur d'appareils de chauffage tels que poêles ou des radiateurs.
- Veiller à ne pas exposer l'arrière de l'appareil lors de l'installation.
- Installer l'appareil dans un endroit où il est facile de débrancher le cordon d'alimentation de l'appareil.
- Attention à ne pas laisser tomber la porte de l'appareil lors du montage ou du démontage.
- Attention à ne pas pincer, écraser ou endommager le câble d'alimentation pendant le montage ou le démontage de la porte de l'appareil.
- Veiller à ne pas faire pointer la fiche d'alimentation vers le haut ni à laisser l'appareil appuyer sur la fiche électrique.
- Ne pas brancher un adaptateur ou d'autres accessoires à la prise d'alimentation.
- Ne pas modifier ou étendre le cordon d'alimentation.
- S'assurer que la prise de courant soit correctement mise à la terre, et que la broche de terre du cordon d'alimentation ne soit pas endommagée ou retirée de la prise d'alimentation. Pour plus de détails sur la mise à la terre, renseignez-vous auprès d'un centre d'information client LG Electronics.
- Cet appareil est équipé d'un cordon d'alimentation doté d'un conducteur de terre et d'une fiche de terre. La fiche doit être branchée dans une prise appropriée, installée et mise à la terre conformément à tous les codes et règlements locaux.
- Ne jamais mettre en marche un appareil montrant des signes de dommages. En cas de doute, consultez votre revendeur.

8 CONSIGNES DE SÉCURITÉ

- Éliminer tous les matériaux d'emballage (comme les sacs en plastique et le polystyrène) loin des enfants. Les matériaux d'emballage peuvent provoquer une suffocation.
- Ne pas brancher l'appareil à un adaptateur multi-supports ne disposant pas d'un câble d'alimentation (monté). L'omission de se conformer à cette consigne pourrait entraîner un incendie.
- L'appareil doit être connecté à une ligne électrique dédiée qui est sur un fusible séparé.
- N'utilisez pas une multiprise qui n'est pas correctement mise à la terre (portable). Si vous utilisez une multiprise (portable) correctement mise à la terre, utilisez la multiprise avec la capacité du cordon d'alimentation actuelle ou supérieure et utilisez uniquement la multiprise pour l'appareil.

Utilisation

- Ne pas utiliser l'appareil à des fins (stockage de matériel médical ou expérimental ou expédition) autres qu'un usage domestique de stockage d'aliments.
- Si de l'eau pénètre dans les pièces électriques de l'appareil, débrancher la fiche d'alimentation et contacter un centre d'information client LG Electronics.
- Débrancher la prise d'alimentation en cas d'orage violent ou d'éclairs, ou lorsque l'appareil n'est pas utilisé pendant une longue période.
- Ne pas toucher la fiche d'alimentation ou les commandes de l'appareil avec des mains mouillées.
- Ne pas plier excessivement le câble d'alimentation ou placer un objet lourd sur celui-ci.
- Débrancher immédiatement la fiche d'alimentation et contacter un centre d'information client LG Electronics si vous détectez tout bruit anormal, odeur ou fumée sortant de l'appareil.
- Ne pas mettre les mains ou des objets métalliques dans la zone émettant l'air froid, le carter ou la grille de dégagement de la chaleur à l'arrière.

- Ne pas appliquer de force excessive ou frapper le carter arrière de l'appareil.
- Attention aux enfants qui se trouvent à proximité lorsque vous ouvrez ou fermez la porte de l'appareil. La porte peut heurter l'enfant et causer des blessures. Ne pas laisser les personnes se balancer sur les portes, car cela peut provoquer la chute de l'appareil et causer des blessures graves.
- Eviter qu'un enfant se retrouve piégé à l'intérieur de l'appareil. Un enfant coincé à l'intérieur de l'appareil peut souffrir de suffocation.
- Ne pas mettre d'animaux vivants dans l'appareil, comme des animaux domestiques.
- Ne pas placer d'objets lourds ou fragiles, de récipients remplis de liquide, de combustibles, d'objets inflammables (comme des bougies, lampes, etc.), ou de dispositifs de chauffage (tels que des poêles, radiateurs, etc.) sur l'appareil.
- Ne pas placer un autre appareil électronique (tels qu'un chauffage et un téléphone mobile) à l'intérieur de l'appareil.
- En cas de fuite de gaz (isobutane, propane, gaz naturel, etc.), ne pas toucher l'appareil ni la fiche d'alimentation et ventiler immédiatement la zone. Cet appareil utilise un gaz réfrigérant (isobutane R600a). Bien qu'il n'utilise qu'une petite quantité de ce gaz, cela demeure un gaz inflammable. Toute fuite de gaz pendant le transport, l'installation ou l'utilisation de l'appareil peut provoquer un incendie, une explosion ou des blessures en cas d'étincelles.
- Ne pas utiliser ou stocker de substances inflammables ou combustibles (éther, benzène, alcool, produits chimiques, GPL, pulvérisateur combustible, insecticide, désodorisant, cosmétique, etc.) à proximité de l'appareil.
- Cet appareil comprend une connexion à la terre à des fins fonctionnelles.
- Connectez-vous à l'alimentation en eau potable uniquement.
 - Si l'appareil est raccordé à une alimentation en eau, raccordez-le uniquement à une alimentation en eau potable.
- Remplir avec de l'eau potable seulement.

10 CONSIGNES DE SÉCURITÉ

- Si vous utilisez une fabrique à glace ou un réservoir de distribution d'eau, veillez à le remplir d'eau potable uniquement.

Élimination

- Avant de jeter l'appareil, retirer le joint de la porte tout en laissant les clayettes et les balconnets en place et garder les enfants éloignés de l'appareil.

ATTENTION

ATTENTION

Pour réduire le risque de blessures légères à une personne, dysfonctionnement ou dommages au produit ou à la propriété lors de l'utilisation de cet appareil, suivre les précautions de base, notamment les suivantes :

Installation

- Après le déballage, vérifiez si l'appareil a été endommagé pendant le transport.
- Attendez au moins 3 à 4 heures pour vous assurer que le circuit réfrigérant est pleinement efficace.
- Déplacez l'appareil avec précaution sur les sols sensibles pour éviter de les endommager.

Utilisation

- Ne pas toucher d'aliments surgelés ou de pièces métalliques dans le compartiment congélateur avec des mains mouillées ou humides. Cela peut causer des gelures.
- Ne pas placer de récipients, de bouteilles ou de boîtes en verre (en particulier celles contenant des boissons gazeuses) dans le compartiment congélateur, les étagères ou le bac à glaçons qui seront exposés à des températures au-delà du point de congélation.

- Le verre trempé sur le devant de la porte de l'appareil ou sur les clayettes peut être endommagé par un choc. S'il est cassé, ne le touchez pas avec les mains.
- Ne pas s'accrocher aux portes de l'appareil, dans l'espace de stockage, sur une clayette ni monter dessus.
- Ne pas stocker une quantité excessive de bouteilles d'eau ou de récipients pour des plats d'accompagnement sur les balconnets de la porte.
- Ne pas ouvrir ou fermer la porte de l'appareil avec une force excessive.
- Si la charnière de la porte de l'appareil est endommagée ou fonctionne mal, cesser l'utilisation et contacter un centre de service LG Electronics.
- Empêcher les animaux de grignoter le câble d'alimentation ou le tuyau d'eau.
- Ne jamais manger d'aliments congelés immédiatement après les avoir sortis du congélateur.
- Assurez-vous de ne pas coincer une main ou un pied lors de l'ouverture ou de la fermeture de la porte de l'appareil ou de la porte dans la porte.

Maintenance

- Cet appareil est équipé d'un éclairage intérieur à LED qui ne nécessitent aucun entretien. Ne retirez pas le couvercle ou la lampe LED pour tenter de le réparer ou de le changer. Contactez un centre d'information client LG Electronics.
- Ne pas nettoyer les clayettes en verre ou les couvrir d'eau chaude quand elles sont froides. Elles peuvent exploser si elles sont exposées à des changements brusques de température.
- N'insérez pas les clayettes à l'envers. Les clayettes peuvent tomber.
- Pour enlever le givre de l'appareil, contacter un centre d'information client LG Electronics.
- Jeter la glace contenue dans le bac à glaçons du congélateur en cas de panne électrique prolongée.

12 INSTALLATION

INSTALLATION

Avant l'installation

Dimensions et espaces

Une distance trop faible des éléments adjacents peut entraîner une dégradation de la capacité de congélation et une augmentation des coûts d'électricité. Lors de l'installation de l'appareil, une distance minimale de 100 mm doit être respectée par rapport à tous les murs voisins.

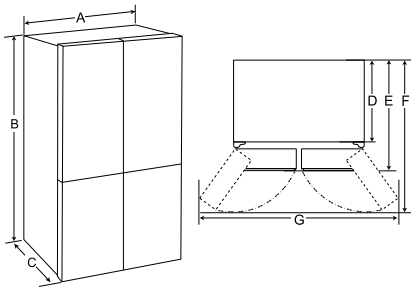

-	Type A (mm)
A	833
B	1 775
C	653
D	570
E	653
F	1 000
G	1 400

REMARQUE

- Vous pouvez déterminer le type de l'appareil en consultant l'étiquette à l'intérieur de l'appareil.

Température ambiante

- L'appareil est conçu pour fonctionner dans une gamme limitée de températures ambiantes, en fonction de la zone climatique.
- Les températures internes peuvent être affectées par l'emplacement de l'appareil, la température ambiante, la fréquence de l'ouverture de la porte, etc.
- La classe climatique se trouve sur l'étiquette de classement.

Classe climatique	Plage de température ambiante °C
SN (Tempérée étendue)	+10 - +32
N (Tempérée)	+16 - +32
ST (Subtropicale)	+16 - +38 / +18 - +38**
T (Tropicale)	+10 - +43* / +16 - +43 / +18 - +43**

* Australie, Inde, Kenya

** Argentine

REMARQUE

- Les dispositifs classés de SN à T sont destinés à être utilisés à une température ambiante entre 10°C et 43°C.

Accessoires

*1 Cette fonctionnalité n'est disponible que sur certains modèles.



1 Clip-C (Bague de blocage)*1

Remonter les portes du réfrigérateur et du congélateur

Si votre porte d'entrée est trop étroite pour laisser passer l'appareil, retirer les portes de l'appareil et passer l'appareil de côté.

⚠ AVERTISSEMENT

- Déconnecter le cordon d'alimentation, le fusible ou le disjoncteur avant d'installer ou de démonter les portes ou bien de nettoyer l'appareil. Le non-respect de ces instructions peut entraîner la mort, un incendie ou un choc électrique.

Retrait du cache de la charnière

Retirez les vis du cache de la charnière en haut de l'appareil. Soulevez le crochet (non visible), situé en bas à l'avant du cache avec un tournevis à tête plate.

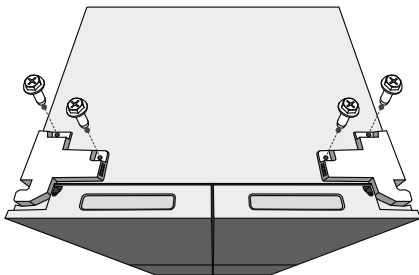

Retrait de la porte de gauche du réfrigérateur

- 1 Débranchez tous les faisceaux de câbles. Retirez les vis.

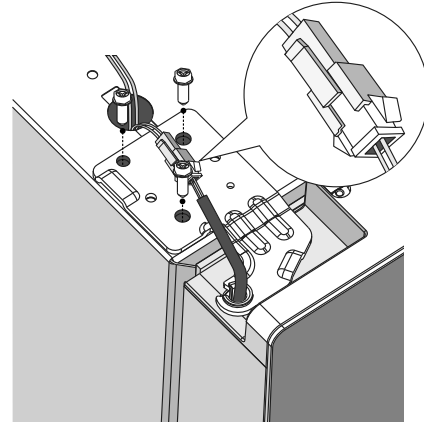

REMARQUE

- Le nombre de faisceaux de câbles peut varier selon le modèle.

- 2 Soulevez la porte à partir de l'axe de la charnière centrale et retirez la porte.

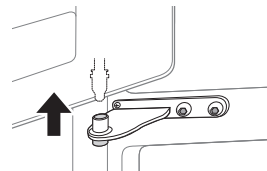

⚠ ATTENTION

- Placer la porte, l'intérieur orienté vers le haut, sur une surface ne provoquant pas d'égratignures.

14 INSTALLATION

Retrait de la porte de droite du réfrigérateur

- 1 Débranchez tous les faisceaux de câbles.

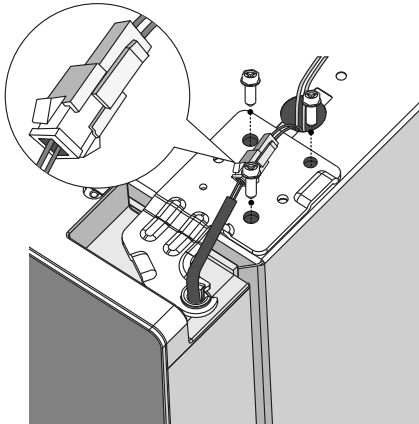

REMARQUE

- Le nombre de faisceaux de câbles peut varier selon le modèle.

- 2 Soulevez la porte droite du réfrigérateur jusqu'à ce qu'elle soit dégagée de la charnière centrale.

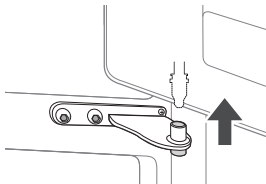

⚠ ATTENTION

- Placer la porte sur une surface ne provoquant pas d'égratignures avec la face intérieure tournée vers le haut.

Retrait de la Porte du Congélateur

- 1 Retirer les deux boulons de charnière.

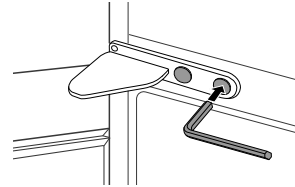

- 2 Tournez la charnière pour soulever l'extrémité pivotante de sorte que la porte puisse être soulevée. Soulevez la porte à partir de l'axe de la charnière inférieure et retirez-la.

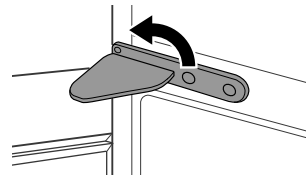

- 3 Retirer la porte en la soulevant en dehors de l'axe de la charnière inférieure.

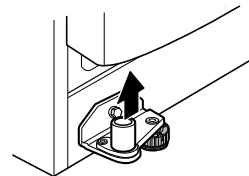

Remontage de la porte du réfrigérateur et du congélateur

Remonter les portes dans l'ordre inverse du retrait après avoir passé l'appareil à travers la porte d'accès.

Mise à niveau et alignement de la porte

Avant de commencer

Lorsque les portes de l'appareil sont inégales, suivez les instructions ci-dessous afin d'aligner les portes.

Mise à niveau de l'appareil

L'appareil a deux pieds de mise à niveau à l'avant. Ajustez les pieds pour modifier l'inclinaison de l'avant vers l'arrière ou d'un côté à l'autre. Si l'appareil semble instable ou si les portes ne se ferment pas facilement, réglez l'inclinaison de l'appareil en suivant les instructions ci-dessous. Il est tout à fait normal que l'appareil soit incliné vers l'arrière même lorsque les pattes avant sont tournées à fond.

Procédures de réglage :

- Tournez les pieds dans le sens des aiguilles d'une montre pour relever le réfrigérateur.
- Tournez les pieds dans le sens inverse des aiguilles d'une montre pour abaisser le réfrigérateur.
- Ajustez les pieds droit et gauche en fonction des procédures ci-dessus à un niveau horizontal.

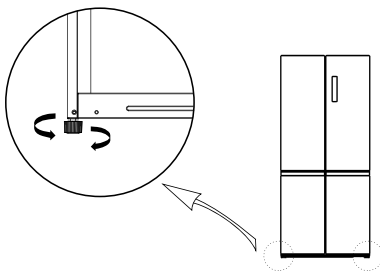

REMARQUE

- Il se peut que la mise à niveau des portes ne soit pas possible lorsque le sol n'est pas horizontal, ou de construction faible ou médiocre.
- Le réfrigérateur est lourd et doit être installé sur une surface rigide, plane et solide.

- Certains revêtements de sol en bois peuvent poser des problèmes de mise à niveau s'ils présentent une flexion excessive.

Alignement de la porte pour la porte du réfrigérateur

Si la porte est trop basse, soulevez la porte et utilisez une pince à long bec pour insérer les circlips jusqu'à ce que les deux portes soient alignées.

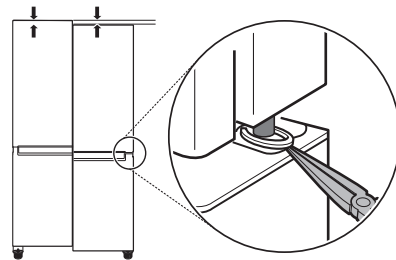

Mettre l'alimentation sous tension

Raccorder l'appareil

Pour mettre l'appareil en marche, brancher la fiche d'alimentation dans une prise secteur. Ne pas la doubler avec d'autres appareils sur la même prise.

REMARQUE

- Après avoir branché le cordon d'alimentation (ou la fiche) dans la prise, attendre 3 à 4 heures avant de mettre des aliments dans l'appareil. Si vous ajoutez des aliments avant que l'appareil n'ait complètement refroidi, vos aliments peuvent s'abîmer.
- Pour mettre l'appareil hors tension, débranchez la fiche d'alimentation de la prise de courant.

16 INSTALLATION

Déplacer l'appareil pour un déménagement

Déplacer l'appareil

- 1 Retirer tous les aliments à l'intérieur de l'appareil.
- 2 Fixez la fiche électrique.
 - Modèles avec crochet pour fiche électrique :
Débrancher la fiche électrique, l'insérer et la fixer dans le crochet de fiche d'alimentation à l'arrière ou sur le dessus de l'appareil.
 - Modèles sans crochet pour fiche électrique :
Fixez la fiche électrique et fixez le câble d'alimentation à l'aide d'un ruban adhésif sur le côté de l'appareil où se trouve la prise de courant sur le lieu d'installation.
- 3 Fixer les pièces telles que les clayettes et la poignée de la porte avec du ruban adhésif afin d'éviter qu'elles ne tombent lors du déplacement de l'appareil.
- 4 Déplacez l'appareil avec précaution avec plus de deux personnes. Lorsque vous transportez l'appareil sur une longue distance, maintenez l'appareil à la verticale.

⚠ ATTENTION

- Déplacez l'appareil avec précaution sur les sols sensibles pour éviter de les endommager.
 - Utilisez un carton, un tapis de sol ou une moquette pour éviter de rayer le sol lors de l'installation ou du déplacement de l'appareil.

- Ne déplacez pas l'appareil en zigzag.

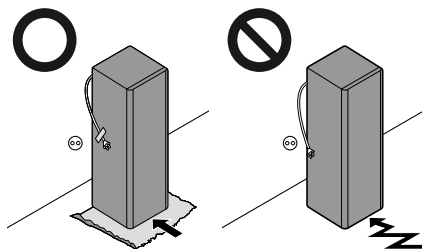

- 5 Après avoir installé l'appareil, branchez la fiche d'alimentation dans une prise de courant et mettez-le sous tension.

UTILISATION

Avant utilisation

Notes pour l'utilisation

- Les utilisateurs doivent garder à l'esprit que du givre peut se former si la porte n'est pas complètement fermée ou si l'humidité est élevée pendant l'été.
- S'assurer qu'il y a suffisamment d'espace entre les aliments stockés sur la clayettes ou le balconnet de la porte pour permettre à la porte de se fermer complètement.
- L'ouverture prolongée de la porte peut entraîner une augmentation significative de la température dans les compartiments de l'appareil.
- Si l'appareil de réfrigération reste vide pendant de longues périodes, mettez-le hors tension, décongelez-le, nettoyez-le, séchez-le et laissez la porte ouverte afin d'éviter le développement de moisissure dans l'appareil.
- Noter que les spécifications de l'appareil permettent une certaine augmentation de la température après le dégivrage. Si l'on souhaite réduire l'impact d'une élévation de la température sur le stockage des aliments, sceller ou envelopper dans plusieurs couches la nourriture stockée.

Alarme de porte ouverte

Cette fonctionnalité n'est disponible que sur certains modèles.

L'alarme retentit si la porte est laissée ouverte ou n'est pas complètement fermée.

REMARQUE

- Contacter un centre d'information client LG Electronics si l'alarme continue de sonner après la fermeture des toutes les portes.

Détection de pannes

L'appareil peut détecter automatiquement des problèmes lors de l'utilisation.

REMARQUE

- Si un problème est détecté, l'appareil ne fonctionne pas et un code d'erreur s'affiche, même lorsqu'un bouton est pressé.
- Si un code d'erreur est indiqué sur l'écran, ne pas mettre l'appareil hors tension. Contacter immédiatement un centre d'information client LG Electronics et lui signaler le code d'erreur. Si vous mettez l'appareil hors tension, le technicien de réparation de notre centre d'information peut avoir des difficultés à identifier le problème.

Suggestions relatives à l'économie d'énergie

- Pour une utilisation optimale de l'énergie, conservez toutes les pièces internes (par exemple, les balconnets de porte, les tiroirs et les clayettes) à leur emplacement d'origine.
- S'assurer qu'il y ait suffisamment d'espace entre les aliments stockés. Cela permet à l'air froid de circuler uniformément et réduit les factures d'électricité.
- Conserver les aliments chauds seulement après qu'ils ont refroidi afin d'éviter une formation de condensation ou de givre.
- Lors du stockage d'aliments dans le congélateur, régler la température du congélateur à une valeur inférieure à la température indiquée sur l'aliment.
- Ne pas régler la température de l'appareil en dessous de ce qui est nécessaire.
- Ne pas mettre d'aliments à proximité du capteur de température du réfrigérateur. Garder une distance d'au moins 3 cm autour du capteur.

18 UTILISATION

Conservation efficace des aliments

- Les aliments peuvent geler ou pourrir s'ils sont conservés à une mauvaise température. Réglez le réfrigérateur à la bonne température pour les aliments stockés.
- Conservez les aliments surgelés ou réfrigérés à l'intérieur de récipients hermétiques.
- Vérifier la date d'expiration et l'étiquette (instructions de stockage) avant de stocker de la nourriture dans l'appareil.
- Ne pas stocker les aliments pendant une longue période s'ils se détériorent facilement à basse température.
- Ne pas placer les aliments non surgelés en contact direct avec les aliments déjà congelés. Il pourrait être nécessaire de réduire la quantité de produits à congeler si la congélation quotidienne est anticipée.
- Mettre les aliments réfrigérés ou surgelés à l'intérieur de chaque compartiment réfrigérateur ou congélateur immédiatement après l'achat.
- Conserver la viande et le poisson crus dans des récipients appropriés au réfrigérateur, de manière à ce qu'ils ne soient pas en contact avec d'autres aliments ni ne gouttent dessus.
- Les aliments réfrigérés et autres aliments peuvent être rangés sur le dessus du bac à légumes.
- Éviter de recongeler tout aliment qui a été complètement décongelé. La recongélation d'un aliment qui a été complètement décongelé réduit son goût et ses propriétés nutritives.
- Ne pas remplir l'appareil en excès. L'air froid ne peut pas circuler correctement si l'appareil est trop rempli.
- Refroidir les aliments chauds avant de les stocker. Si trop d'aliments chauds sont stockés à l'intérieur, la température interne de l'appareil peut augmenter et affecter négativement d'autres aliments stockés dans l'appareil.
- Si vous réglez une température trop basse pour la nourriture, elle peut geler. Ne pas régler une température inférieure à la température requise pour un stockage correct de la nourriture.

- S'il existe des compartiments fraîcheur dans l'appareil, ne pas stocker les légumes et les fruits avec une teneur en humidité plus élevée dans les compartiments fraîcheur car ils peuvent geler en raison de la température plus basse.
- En cas de panne de courant, appeler la compagnie d'électricité et demander combien de temps cela durera.
 - Vous devriez éviter les ouvertures de porte lorsque l'alimentation est éteinte.
 - Lorsque l'alimentation est rétablie, vérifier l'état de la nourriture.

Capacité de congélation maximale

- Pour une capacité de congélation maximale, réglez la température du congélateur sur le réglage de température le plus froid.
- La fonction **Super Freeze** permettra au congélateur d'atteindre sa capacité de congélation maximale. Elle prend généralement jusqu'à 43 heures et s'arrête automatiquement.
- **Super Freeze** doit être activé pendant 5 heures avant que les produits frais ne soient placés dans le compartiment congélateur.
- Pour congeler rapidement les produits alimentaires, rangez les aliments sur les tiroirs du congélateur supérieur. Les produits alimentaires se congèlent plus rapidement dans les tiroirs du congélateur.
- Pour une meilleure circulation de l'air, insérer toutes les parties intérieures comme les balconnets, tiroirs et clayettes.

Congeler la quantité maximale d'aliments

Si de grandes quantités de nourriture doivent être stockées, tous les tiroirs du congélateur doivent être retirés de l'appareil sauf celui en bas et la nourriture sera empilée directement sur le compartiment congélateur.

⚠ ATTENTION

- Pour retirer les tiroirs, commencez par retirer les aliments des tiroirs, puis retirez-les délicatement. Ne pas le faire pourrait causer des blessures ou des dommages aux tiroirs.

REMARQUE

- La forme de chaque tiroir peut être différente, les insérer dans la bonne position.

20 UTILISATION

Caractéristiques du produit

L'aspect des composants de l'appareil peuvent varier d'un modèle à l'autre.

Compartiments de stockage d'aliments

Stockage d'aliments dans le compartiment réfrigérateur

- Clayette
 - Conservez les aliments réfrigérés et autres aliments.
 - Conserver les aliments à plus forte teneur en humidité à l'avant de la clayette.
- Tiroir du réfrigérateur
 - Conserve les fruits et légumes au frais.
- Balconnet de porte
 - Conservez de petits paquets d'aliments réfrigérés, de boissons et de récipients de sauce.

Stockage d'aliments dans le compartiment congélateur

- Bac de congélateur
 - Conserve de petits emballages d'aliments surgelés ou les aliments fréquemment utilisés. Les plateaux coulissants facilitent l'accès et sont très pratiques.
- Tiroir du congélateur
 - Conserve les aliments surgelés pendant une plus longue durée.

REMARQUE

- Pour plus d'informations sur les autres compartiments, visitez lg.com et téléchargez les manuels du propriétaire.
-

Panneau de commande

Le panneau de commande peut différer d'un modèle à l'autre.

Panneau de commande et fonctions

*1 Cette fonctionnalité n'est disponible que sur certains modèles.

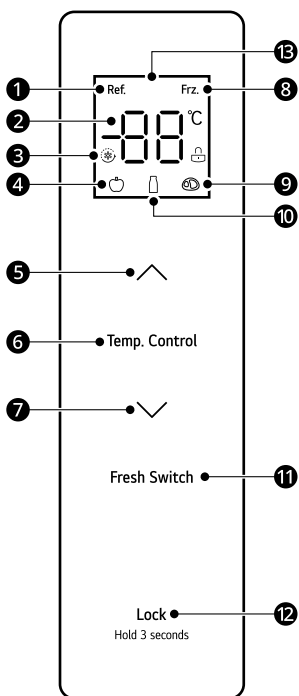

- ❶ Icône de réfrigération
- ❷ Affichage de la température
- ❸ Icône Super Réfrigération/Congélation
- ❹ Icône fruits/légumes
- ❺ Bouton d'augmentation de la température
- ❻ Temp. Control
Bouton de sélection de la zone de température
- ❼ Bouton d'abaissement de la température
- ❽ Icône de congélateur
- ❾ Icône de viande

❿ Icône de boisson

⓫ Fresh Switch

Appuyez sur le bouton pour régler la température des différents compartiments de température.

⓬ LOCK

Bouton de verrouillage/déverrouillage

⓭ Affichage

Mode d'emploi

Affichage

- Lorsque le réfrigérateur est mis en marche, l'écran d'affichage s'allume pendant 3 secondes et l'alarme retentit.
- Les températures par défaut du réfrigérateur et du congélateur sont de 4 °C et -18 °C.
- Lorsque l'erreur se produit, l'écran affiche le code d'erreur (voir la section **Indication d'erreur**).
- Dans des circonstances normales, s'il n'y a pas d'opération sur le panneau d'affichage ou d'action d'ouverture de la porte dans les 30 secondes, alors l'affichage est verrouillé.

Verrouillage/Déverrouillage

Verrouille les boutons du panneau de commande.

- Pour verrouiller les boutons du panneau de commande, maintenez le bouton **LOCK** enfoncé ❿ pendant 3 secondes jusqu'à ce que la fonction soit activée.
- Pour désactiver la fonction, maintenez le bouton **LOCK** enfoncé ❿ pendant 3 secondes jusqu'à ce que la fonction soit désactivée.

Réglage de la température du compartiment réfrigérateur

- Appuyez sur le bouton **Temp. Control** pour choisir la zone de température de réglage du compartiment réfrigérateur, puis appuyez sur ▲ ou ▼ pour régler la température du compartiment réfrigérateur.

22 UTILISATION

- La plage de réglage de la température du compartiment réfrigérateur est comprise entre 2 °C et 8 °C.

Réglage de la température du compartiment congélateur

- Appuyez sur le bouton **Temp. Control** pour choisir la zone de température de réglage du compartiment congélateur, puis appuyez sur **▲** ou **▼** pour régler la température du compartiment congélateur.
- La plage de réglage de la température du compartiment congélateur est comprise entre -24 °C et -16 °C.

Réglage de la température du compartiment à température variable

Appuyez sur le bouton **Fresh Switch** pour régler la température du compartiment.

- Fruits/légumes : convient à la conservation de toutes sortes de fruits et de légumes
- Boisson : convient à la conservation de produits secs et de boissons
- Viande : convient à la conservation d'une petite quantité de viande pendant 1 à 2 jours

Réglage des modes Super Réfrigération et Super Congélation

- Mode Super Réfrigération
 - Pour régler le mode Super Réfrigération, appuyez sur le bouton d'abaissement de la température (**▼**) une fois que la température du compartiment de réfrigération est réglée sur 2 °C. En mode Super Réfrigération, la température du compartiment de réfrigération est automatiquement réglée sur 2 °C.
 - Le mode Super Réfrigération sort automatiquement au bout de 6 heures. Pour désactiver le mode manuellement, appuyez sur le bouton d'augmentation de la température (**▲**). Après avoir quitté le mode Super Réfrigération, la température du compartiment de réfrigération revient

automatiquement à la température réglée avant le mode.

- Mode Super Congélation

Cette fonction permet de congeler rapidement une grande quantité de glace ou d'aliments surgelés.

- Pour régler le mode Super Congélation, appuyez sur le bouton d'abaissement de la température (**▼**) une fois que la température du compartiment congélateur est réglée sur -24 °C. En mode Super Congélation, la température du compartiment congélateur est automatiquement réglée à -24 °C.
- Le mode Super Congélation est automatiquement désactivé au bout de 43 heures. Pour désactiver le mode manuellement, appuyez sur le bouton d'augmentation de la température (**▲**). Après avoir quitté le mode Super Congélation, la température du compartiment congélateur revient automatiquement à la température réglée avant le mode.

Mode Sabbat

- Pour régler le mode Sabbat, déverrouillez le réfrigérateur, puis appuyez simultanément sur le bouton **▼** et le bouton **LOCK** pendant 4 secondes.
- Pour désactiver ce mode, appuyez sur n'importe quel bouton pour sortir.

En mode Sabbat :

- La commande et les lumières restent éteintes et l'alarme est désactivée.
- Le réfrigérateur refroidit normalement.
- L'état du compresseur et du moteur du ventilateur ne change pas dans les cinq minutes qui suivent l'ouverture de la porte.

Indication d'erreur

L'appareil peut détecter automatiquement des problèmes lors de l'utilisation.

- Si un problème est détecté, l'appareil ne fonctionne pas et un code d'erreur s'affiche, même lorsqu'un bouton est pressé.
- Si un code d'erreur est indiqué sur l'écran, ne pas mettre l'appareil hors tension. Contacter

immédiatement un centre d'information client LG Electronics et lui signaler le code d'erreur. Si vous mettez l'appareil hors tension, le technicien de réparation de notre centre d'information peut avoir des difficultés à identifier le problème.

- En cas de coupure de courant, l'état de fonctionnement est immédiatement verrouillé et le reste jusqu'à ce que l'alimentation soit rétablie.

Code d'erreur	Description
E1	Défaillance du capteur de température dans le compartiment réfrigérateur
E2	Défaillance du capteur de température dans le compartiment congélateur
E3	Défaillance du capteur de température dans le compartiment à température variable
E4	Défaillance du capteur de dégivrage dans le compartiment réfrigérateur
E5	Erreur du circuit de détection du capteur de dégivrage
E6	Erreur de communication
E7	Erreur du circuit de détection de la température
EH	Erreur du capteur d'humidité

REMARQUE

- Pour une conservation optimale des aliments, il est recommandé d'augmenter ou de diminuer de 1 °C la température par défaut de chaque compartiment.
- Le panneau de commande s'éteint automatiquement pour économiser l'énergie.
- S'il y a un doigt ou un contact avec la peau sur le panneau de commande pendant le nettoyage, la fonction du bouton peut être déclenchée.
- La température interne réelle varie en fonction de l'état des aliments, étant donné que la température de réglage indiquée est une température cible, non la température réelle à l'intérieur de l'appareil.

24 MAINTENANCE

MAINTENANCE

Nettoyage

Conseils de nettoyage généraux

- L'exécution du dégivrage manuel, de la maintenance ou du nettoyage de l'appareil alors que les aliments sont congelés dans le congélateur peut augmenter la température des produits alimentaires et réduire leur durée de conservation.
- Nettoyer régulièrement les surfaces pouvant entrer en contact avec des aliments.
- Lors du nettoyage intérieur ou extérieur de l'appareil, ne pas l'essuyer avec une brosse dure, du dentifrice ou des matériaux inflammables. Ne pas utiliser de produits de nettoyage contenant des substances inflammables. Cela peut provoquer une décoloration ou des dommages à l'appareil.
 - Substances inflammables : alcool (éthanol, méthanol, alcool isopropylique, alcool isobutylique, etc.), diluant, eau de javel, benzène, liquide inflammable, abrasif, etc.
- Après le nettoyage, vérifier si le câble d'alimentation est endommagé.

Nettoyage de l'extérieur

- En cas de nettoyage des bouches d'aération à l'extérieur de l'appareil au moyen d'un aspirateur, le cordon d'alimentation doit être débranché de la prise afin d'éviter toute décharge statique qui peut endommager les composants électroniques ou provoquer un choc électrique. Un nettoyage régulier des capots de ventilation arrière et latéraux est recommandé pour maintenir un fonctionnement fiable et économique de l'appareil.
- Veiller à la propreté des bouches d'aération à l'extérieur de l'appareil. Des bouches d'aération obstruées peuvent provoquer un incendie ou endommager l'appareil.
- Pour l'extérieur de l'appareil, utiliser une éponge propre ou un chiffon doux et un détergent doux

dans de l'eau tiède. Ne pas utiliser de nettoyants abrasifs ou corrosifs. Sécher soigneusement avec un chiffon doux. Ne pas utiliser de chiffons contaminés lors du nettoyage des portes en acier inoxydable. Toujours utiliser un chiffon dédié et essuyer dans le même sens que le grain. Cela aide à réduire les taches et le ternissement de la surface.

Nettoyage de l'intérieur

- Lorsque vous retirez une clayette ou un tiroir dans l'appareil, enlever tous les aliments stockés sur la clayette ou le tiroir afin d'éviter des blessures ou des dommages à l'appareil. Dans le cas contraire, des blessures peuvent survenir en raison du poids des aliments stockés.
- Détacher les clayettes et les tiroirs et les nettoyer avec de l'eau, puis les sécher suffisamment avant de les replacer.
- Essuyer régulièrement les joints de la porte avec un chiffon doux et humide.
- Le balconnet fuit et les taches doivent être nettoyées car elles peuvent compromettre la capacité de stockage du balconnet et même l'endommager.
- Ne jamais nettoyer les clayettes ou les balconnets au lave-vaisselle. Les parties peuvent se déformer en raison de la chaleur.
- Le système de dégivrage automatique dans l'appareil garantit que le compartiment reste exempt d'accumulation de glace dans des conditions de fonctionnement normales. Les utilisateurs n'ont pas besoin de le décongeler manuellement.

Nettoyage du couvercle du condenseur

Utilisez un aspirateur avec une brosse pour nettoyer le couvercle du condenseur et les trous d'aération. Ne retirez pas le panneau couvrant la zone de la bobine du condenseur.

Nous recommandons vivement de le faire tous les 12 mois pour maintenir l'efficacité du

fonctionnement. Le non-respect de cette consigne peut entraîner une perte de refroidissement, une augmentation de la consommation d'énergie et une surchauffe du compresseur.

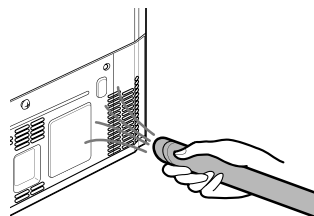

26 DÉPANNAGE

DÉPANNAGE

Avant d'appeler le service

Service à la clientèle

Contactez le centre d'informations client LG Electronics.

- Pour trouver des informations sur le centre de service agréé LG, consultez notre page web sur www.lg.com.
- Seul le personnel technique qualifié du centre de service LG peut démonter, réparer, ou modifier l'appareil.
- La période de garantie minimale de cet appareil de réfrigération est de 24 mois.
- Les pièces de rechange référencées dans la Réglementation 2019/2019 de l'EU sont disponibles pour une durée de 7 ans (seuls les joints d'étanchéité sont disponibles pendant 10 ans).
- Pour acheter des pièces de rechange, contactez un centre d'informations à la clientèle LG Electronics ou notre page web sur www.lg.com.

REMARQUE

- Le Règlement UE 2019/2019, valable à partir du 1er mars 2021, est lié aux classes d'efficacité énergétique par le Règlement UE 2019/2016.
- Pour plus d'informations concernant l'efficacité énergétique de l'appareil, visitez <https://eprel.ec.europa.eu> et faites une recherche avec le nom du modèle (valide jusqu'au 1er mars 2021).
- Scannez le code QR indiqué sur l'étiquette énergétique fournie avec l'appareil, qui fournit un lien Web vers les informations relatives aux performances de l'appareil dans la base de données UE EPREL. Conservez l'étiquette énergétique pour référence ainsi que tous les autres documents fournis avec l'appareil (valide jusqu'au 1er mars 2021).
- Le nom du modèle se trouve sur l'étiquette de classement de l'appareil.
- Ce produit contient une source lumineuse de classe d'efficacité énergétique G.

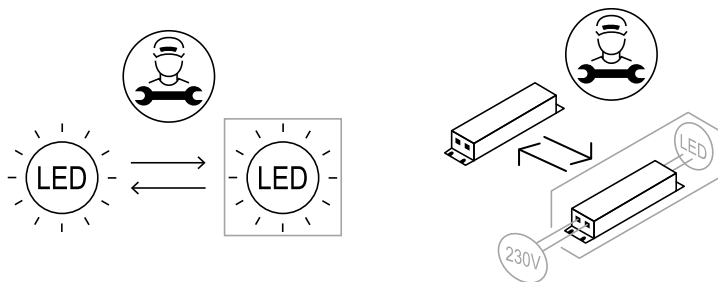



Skenirajte QR kod
da biste vidjeli priručnik.



KORISNIČKI PRIRUČNIK

HLADNJAK & ZAMRZIVAČ



Prije početka postavljanja pažljivo pročitajte ove upute. One će vam pojednostaviti postavljanje i osigurati ispravno i sigurno postavljanje proizvoda. Spremite ove upute u blizini proizvoda nakon postavljanja za buduću upotrebu.

HRVATSKI

Detaljnije informacije potražite u vlasničkom priručniku na internetskoj stranici tvrtke LG.

www.lg.com

Autorsko pravo © 2024 LG Electronics Inc. Sva prava pridržana

SADRŽAJ

Ovaj priručnik može sadržavati ilustracije ili sadržaj koji se razlikuju od modela koji ste kupili.

Ovaj je priručnik podložan izmjenama koje provodi proizvođač.

SIGURNOSNE UPUTE

PROČITAJTE SVE UPUTE PRIJE UPOTREBE	3
UPOZORENJE	3
OPREZ	9

POSTAVLJANJE

Prije postavljanja	11
Uklanjanje vrata hladnjaka i zamrzivača	12
Poravnavanje uređaja i vrata	14
Uključivanje napajanja	14
Pomicanje uređaja za premještanje	14

RAD

Prije upotrebe	16
Značajke proizvoda	18
Upravljačka ploča	19

ODRŽAVANJE

Čišćenje	22
----------------	----

RJEŠAVANJE PROBLEMA

Prije pozivanja servisnog centra	23
--	----

SIGURNOSNE UPUTE

PROČITAJTE SVE UPUTE PRIJE UPOTREBE

Sljedeće smjernice za sigurnost namijenjene su sprječavanju nepredviđenih rizika ili oštećenja uzrokovanih neopreznom ili nepravilnom upotrebom proizvoda.

Smjernice su podijeljene na „**UPOZORENJE**” i „**OPREZ**” kao što je opisano u nastavku.

Sigurnosne poruke



Ovaj se simbol prikazuje da bi ukazao na događaje i radnje koji mogu predstavljati opasnost. Pažljivo pročitajte dio s ovim simbolom i slijedite upute kako biste izbjegli rizik.



UPOZORENJE

Ovo označava da u slučaju nepridržavanja uputa može doći do težih ozljeda ili smrti.



OPREZ

Ovo označava da u slučaju nepridržavanja uputa može doći do lakših ozljeda ili oštećenja proizvoda.

UPOZORENJE

UPOZORENJE

Kako biste smanjili opasnost od eksplozije, požara, smrti, strujnog udara, ozljede ili opekotina osoba prilikom upotrebe ovog proizvoda, slijedite osnovne mjere opreza, uključujući sljedeće:

Tehnička sigurnost

- Ovim se uređajem mogu koristiti djeca starija od 8 godina i osobe sa smanjenim fizičkim, osjetilnim ili mentalnim sposobnostima ili s manjkom iskustva i znanja, uz nadzor ili upute o sigurnoj upotrebi uređaja te ako razumiju uključene opasnosti. Djeca se ne smiju igrati

4 SIGURNOSNE UPUTE

s uređajem. Čišćenje i održavanje ne smiju obavljati djeca bez nadzora.

- Ovim se uređajem ne bi trebale koristiti osobe (uključujući djecu) smanjenih tjelesnih, osjetilnih ili mentalnih sposobnosti, ili s manjkom iskustva i znanja, osim ako ih osoba koja je odgovorna za njihovu sigurnost ne nadzire ili im daje upute u vezi s upotrebom uređaja. Djecu treba nadgledati kako bi se osiguralo da se ne igraju s uređajem.
- Djeca stara između 3 i 8 godina smiju puniti i prazniti hladnjake.
- Ovaj uređaj namijenjen je za domaćinstva i slične primjene kao što su:
 - kuhinje za zaposlenike u trgovinama, uredima, radnjama i drugim radnim prostorima;
 - kuće na malim obiteljskim gospodarstvima i za goste hotela, motela i druge vrste smještajnih objekata;
 - objekte za iznajmljivanje s uslugom noćenja i doručka;
 - dostava hrane i slične maloprodajne primjene.
- Ovaj rashladni uređaj nije namijenjen za upotrebu u ugradbenim primjenama.
- Ovaj uređaj nije namijenjen upotrebi u prijenosnim ili mobilnim instalacijama, kao što su plovila ili kamp prikolice, gdje će tijekom rada biti u pokretu.



Ovaj simbol upozorava vas da se zapaljivi materijali mogu zapaliti i izazvati požar, ako ne budete poduzeli mjere opreza.

- Ovaj uređaj sadrži malu količinu rashladnog sredstva na bazi izobutana (R600a), ali je također zapaljiva. Prilikom transporta i postavljanja uređaja, pobrinite se da se niti jedan dio kruga rashladnog sredstva ne ošteti.
- Rashladno sredstvo i izolacijski plin koji se upotrebljavaju u uređaju zahtijevaju posebne postupke odlaganja. Obratite se serviseru ili slično kvalificiranoj osobi prije njihova odlaganja.
- Nemojte oštetiti krug rashladnog sredstva.

- Ako je kabel za napajanje oštećen ili je otvor strujne utičnice labav, mora se zamijeniti. Nemojte upotrebljavati kabel za napajanje i obratite se ovlaštenom servisnom centru da biste izbjegli opasnost.
- Nemojte postavljati prijenosne utičnice s više utora ili prijenosne izvore napajanja sa stražnje strane uređaja.
- Sigurno priključite strujni utikač u strujnu utičnicu nakon što potpuno uklonite vlagu i prašinu.
- Nikada nemojte isključivati uređaj povlačeći kabel za napajanje. Uvijek čvrsto uhvatite strujni utikač i povucite ga ravno iz strujne utičnice.
- Uklonite sve prepreke s ventilacijskih otvora u kućištu uređaja ili u ugrađenoj strukturi.
- U ovaj uređaj ne pohranjujte eksplozivne tvari poput limenki aerosola sa zapaljivim sredstvom za potiskivanje.
- Nemojte naginjati uređaj niti ga povlačiti ili gurati tijekom prijevoza.
- Kad postavljate uređaj vodite računa da kabel napajanja ne bude zaglavljen ili oštećen.
- Ne upotrebljavajte mehaničke uređaje ili druga sredstva za ubrzavanje procesa odmrzavanja.
- Nemojte upotrebljavati sušilo za kosu da biste osušili unutrašnjost uređaja ili stavljati svijeće u unutrašnjost da biste uklonili neugodne mirise.
- Ne upotrebljavajte električne uređaje u odjeljcima za pohranu hrane u uređaju, osim ako pripadaju vrsti koju preporučuje proizvođač.
- Pazite da se prilikom pomicanja uređaja ne zaglavi dio tijela kao što je dlan ili stopalo.
- Odspojite kabel za napajanje prije čišćenja unutarnjeg ili vanjskog dijela uređaja.
- U unutrašnjost ili na vanjsku površinu uređaja u svrhu čišćenja ne prskajte vodu ili zapaljive tvari (pastu za zube, alkohol, razrjeđivač, benzen, zapaljive tekućine, abrazivna sredstva itd.).
- Nemojte čistiti uređaj četkama, krpama ili spužvama koje imaju grube površine ili su načinjene od metalnih materijala.

6 SIGURNOSNE UPUTE

- Samo stručno osoblje iz servisnog centra tvrtke LG Electronics smije rastavljati, popravljati ili mijenjati uređaj. Obratite se informacijskom centru za korisnike tvrtke LG Electronics ako premještate ili postavljate uređaj na drugo mjesto.

Rizik od požara i zapaljivih materijala

- Ako uočite istjecanje, izbjegavajte otvoreni plamen ili potencijalne izvore zapaljenja i na nekoliko minuta prozračite prostoriju u kojoj se nalazi uređaj. Kako biste izbjegli stvaranje zapaljive smjese plina i zraka u slučaju istjecanja iz kruga rashladnog sredstva, veličina prostorije u kojoj se uređaj nalazi mora odgovarati količini rashladnog sredstva koja se upotrebljava. Prostorija mora biti veća za 1 m² za svakih 8 g rashladnog sredstva R600a u uređaju.
- Rashladno sredstvo koje curi iz cijevi može se zapaliti ili uzrokovati eksploziju.
- Količina rashladnog sredstva u vašem uređaju prikazana je na identifikacijskoj pločici u uređaju.

Postavljanje

- Uređaj treba prenositi dvoje ili više ljudi držeći ga sigurno.
- Postavite uređaj na čvrst i ravan pod.
- Uređaj nemojte postavljati na vlažno ili prašnjavo mjesto. Uređaj nemojte postavljati u vanjskom prostoru ili u bilo kojem prostoru koji je podložan utjecajima vremenskih uvjeta poput sunčeve svjetlosti, vjetra ili kiše ili temperatura ispod nula stupnjeva.
- Nemojte postaviti uređaj na izravnu sunčevu svjetlost ili ga izložiti toplini koju zrače toplinski uređaji poput štednjaka i grijalica.
- Pripazite da ne izložite stražnju stranu uređaja tijekom postavljanja.
- Postavite uređaj gdje je lako isključiti njegov utikač.
- Pripazite da vrata uređaja ne padnu tijekom sastavljanja ili rastavljanja.
- Pripazite da ne priključite, prignječite ili oštetite kabel za napajanje tijekom sastavljanja ili rastavljanja vrata uređaja.

- Pripazite da ne usmjerite strujni utikač prema gore ili ne naslonite uređaj na utikač.
- U utičnicu ne priključujte adapter za utičnice ili drugi pribor.
- Nemojte izmjenjivati ili produljivati kabel za napajanje.
- Provjerite je li strujna utičnica pravilno uzemljena i je li zatik za uzemljenje na kabelu za napajanje oštećen ili uklonjen sa strujnog utikača. Za više detalja o uzemljenju raspitajte se u informacijskom centru za korisnike tvrtke LG Electronics.
- Ovaj uređaj sadrži kabel za napajanje koji ima vodič za uzemljenje uređaja i utikač za uzemljenje. Utikač mora biti uključen u prikladnu strujnu utičnicu koja je pravilno postavljena i uzemljena u skladu sa svim lokalnim propisima i pravilnicima.
- Nikada ne uključujte uređaj koji pokazuje znakove oštećenja. Ako imate sumnji, obratite se dobavljaču.
- Odložite sav ambalažni materijal (kao što su plastične vrećice i stiropor) dalje od djece. Ambalažni materijal može izazvati gušenje.
- Nemojte priključivati uređaj u višestruki utični adapter koji nema kabel za napajanje (montiran).
- Uređaj treba biti povezan s namjenskim vodom za napajanje sa zasebnim osiguračima.
- Nemojte upotrebljavati višestruku utičnicu koja nije ispravno uzemljena (prijenosnu). U slučaju da upotrebljavate pravilno uzemljenu višestruku utičnicu (prijenosnu), upotrebljavajte je s naznačenim kapacitetom napajanja ili većim i upotrebljavajte je samo za dotični uređaj.

Rad

- Ne upotrebljavajte uređaj u druge svrhe (pohrana medicinskih ili eksperimentalnih materijala ili pošiljki), osim za upotrebu u domaćinstvu za čuvanje hrane.
- Ako voda prodre u električne dijelove uređaja, odspojite strujni utikač i obratite se informacijskom centru za korisnike tvrtke LG Electronics.
- Isključite strujni utikač kada jako grmi ili sijeva ili kada se uređaj ne upotrebljava duže vrijeme.

8 SIGURNOSNE UPUTE

- Ne dirajte strujni utikač ili kontrole uređaja mokrim rukama.
- Nemojte prekomjerno savijati kabel za napajanje ili stavljati teške predmete na njega.
- Odmah isključite strujni utikač i obratite se informacijskom centru za korisnike tvrtke LG Electronics ako uočite čudne zvukove, mirise ili dim koji dolaze iz uređaja.
- Ne stavljajte ruke ili metalne predmete unutar područja u kojem se ispušta hladan zrak, na poklopac ili rešetku za otpuštanje topline na stražnjoj strani.
- Nemojte primjenjivati prekomjernu silu ili udarati stražnji poklopac uređaja.
- Pripazite na djecu u blizini kada otvarate ili zatvarate vrata uređaja. Vrata mogu udariti dijete i uzrokovati ozljede. Ne dopustite nikome da se ljulja niti na jednim vratima kako se uređaj ne bi prevrnuo i uzrokovao ozbiljne ozljede.
- Izbjegavajte opasnost od zatvaranja djece u uređaju. Dijete zatvoreno u uređaju može se ugušiti.
- U proizvod ne stavljajte žive životinje. Životinja se može ugušiti.
- Na uređaj ne stavljajte teške ili lomljive predmete, posude s tekućinom, zapaljive tvari, zapaljive predmete (npr. svijeće, svjetiljke itd.) ili uređaje za grijanje (kao što su štednjaci, grijalice itd.).
- Nemojte stavljati nikakve elektroničke uređaje (poput grijača i mobilnog telefona) u ovaj uređaj.
- Ako dođe do istjecanja plina (izobutana, propana, prirodnog plina itd.), ne dirajte uređaj ni strujni utikač i odmah prozračite prostor. Ovaj uređaj upotrebljava rashladni plin (izobutan, R600a). Iako upotrebljava male količine plina, plin je i dalje zapaljiv. Istjecanje plina tijekom prijevoza, postavljanja ili rada uređaja može uzrokovati požar, eksploziju ili ozljede ako dođe do iskrenja.
- Nemojte upotrebljavati ili pohranjivati zapaljive tvari (eter, benzen, alkohol, kemikalije, ukapljeni naftni plin, zapaljive raspršivače, insekticide, osvježivače zraka, kozmetiku itd.) u blizini uređaja.
- Uređaj ima spoj s uzemljenjem u svrhu vlastite funkcionalnosti.
- Povezujte samo s dovodom pitke vode.

- U slučaju spajanja na dovod vode priključite samo na dovod pitke vode.
- Napunite isključivo vodom za piće.
 - Ako koristite ledomat ili spremnik za vodu s dispenzerom, napunite ih isključivo pitkom vodom.

Odlaganje

- Prilikom odlaganja uređaja, uklonite brtvu s vrata i ostavite police i košare na mjestu te držite djecu podalje od uređaja.

OPREZ

OPREZ

Kako biste smanjili opasnost od manjih tjelesnih ozljeda, kvara ili oštećenja proizvoda ili imovine prilikom upotrebe ovog proizvoda, slijedite osnovne mjere opreza, uključujući sljedeće:

Postavljanje

- Nakon što raspakirate uređaj, provjerite postoji li na njemu kakvo oštećenje zbog transporta.
- Pričekajte barem 3 do 4 sata kako bi krug hlađenja bio potpuno učinkovit.
- Uređaj pažljivo pomičite po osjetljivim podovima kako ih ne biste oštetili.

Rad

- Nemojte dirati zamrznutu hranu ili metalne dijelove u odjeljku zamrzivača mokrim ili vlažnim rukama. To može uzrokovati ozeblinae.
- Ne stavljajte staklene posude, boce ili limenke (posebice ako sadrže gazirana pića) u pretinac zamrzivača, na police ili posudu za led gdje će biti izložene temperaturama ispod nule.
- Kaljeno staklo na prednjoj strani vrata uređaja ili police može se oštetiti udarcem. Ako je slomljeno, ne dodirujte ga rukama.

10 SIGURNOSNE UPUTE

- Nemojte se naslanjati na vrata uređaja, odjeljak za pohranu ili policu ili se na njih penjati.
- Nemojte pohranjivati prekomjerne količine boca za vodu ili spremnika za jelo u košare vrata.
- Nemojte presnažno otvarati ili zatvarati vrata uređaja.
- Ako je šarka na vratima proizvoda oštećena ili neispravno radi, prekinite upotrebu i obratite se servisnom centru tvrtke LG Electronics.
- Spriječite životinje da glođu kabel za napajanje ili cijev za vodu.
- Nikada nemojte jesti zamrznutu hranu odmah nakon vađenja iz zamrzivača.
- Pazite da se dlan ili stopalo ne zaglave nakon otvaranja ili zatvaranja vrata uređaja ili vrata u vratima.

Održavanje

- Ovaj je uređaj opremljen unutarnjom LED rasvjetom koja ne zahtijeva održavanje. Ne skidajte poklopac niti LED žaruljicu radi popravka ili zamjene. Obratite se informacijskom centru za korisnike tvrtke LG Electronics.
- Nemojte čistiti staklene police ili poklopce toplom vodom kada su hladni. Mogu se razbiti ako ih izložite naglim promjenama temperature.
- Ne stavljajte police naopako. Police mogu pasti.
- Za uklanjanje leda iz uređaja obratite se informacijskom centru za korisnike tvrtke LG Electronics.
- Bacite led iz posude za led u zamrzivaču tijekom dugotrajnih nestanaka struje.

POSTAVLJANJE

Prije postavljanja

Dimenzije i slobodan prostor

Premala udaljenost od obližnjih predmeta može prouzročiti smanjenje sposobnosti zamrzavanja i povećati potrošnju električne energije. Prilikom ugradnje uređaja potrebna je minimalna razdaljina od 100 mm od svih obližnjih zidova.

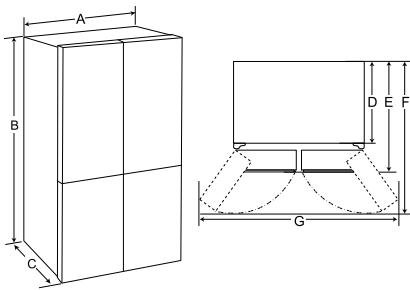

-	Vrsta A (mm)
A	833
B	1 775
C	653
D	570
E	653
F	1 000
G	1 400

NAPOMENA

- Možete odrediti koje je uređaj vrste ako pogledate naljepnicu unutar uređaja.

Temperatura okoline

- Uređaj je dizajniran za rad u ograničenom rasponu temperature okoline, ovisno o klimatskoj zoni.
- Na unutarnje temperature uređaja može utjecati položaj uređaja, temperatura okoline, učestalost otvaranja vrata i slično.
- Klimatski razred naznačen je na tipskoj naljepnici uređaja.

Klimatski razred	Raspon temperature okoline °C
SN (Produženo Umjereno)	+10 - + 32
N (Umjereno)	+16 - + 32
ST (Suptropsko)	+16 - +38 / +18 - +38**
T (Tropsko)	+10 - +43* / +16 - +43 / +18 - +43**

* Australija, Indija, Kenija

** Argentina

NAPOMENA

- Uređaji sa oznakom od SN do T su namijenjeni korištenju na temperaturi između 10 °C i 43 °C.

12 POSTAVLJANJE

Pribor

*1 Ova je značajka raspoloživa samo na nekim modelima.



1 C-prsten (uskočnik)*1

Uklanjanje vrata hladnjaka i zamrzivača

Ako su vaša ulazna vrata preuska za prolazak uređaja, uklonite vrata uređaja i bočno provucite uređaj.

⚠ UPOZORENJE

- Odspojite kabel za napajanje, osigurač ili prekidač strujnog kruga prije postavljanja, uklanjanja vrata ili čišćenja uređaja. Nepridržavanje ovih uputa može uzrokovati smrt, požar ili strujni udar.

Uklanjanje poklopca šarke

Izvadite vijak iz poklopca šarke na vrhu uređaja. Ravnim odvijačem podignite kukicu (nije vidljiva) koja se nalazi na dnu prednje strane poklopca.

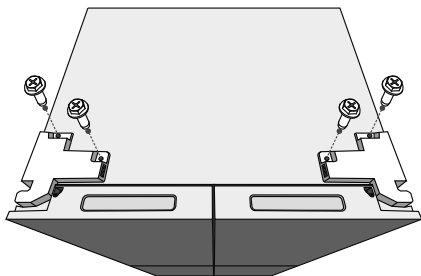

Skidanje lijevih vrata hladnjaka

1 Odvojite sve žičane spojke. Odvijte vijke.

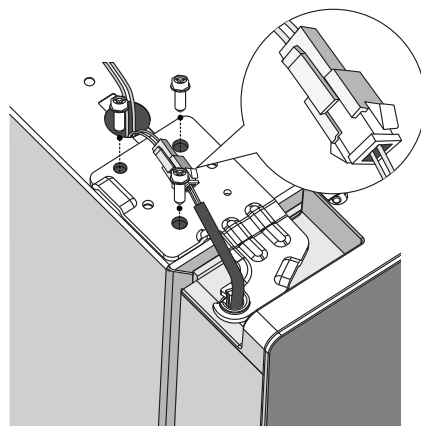

NAPOMENA

- Broj žičanih spojki može se razlikovati ovisno o modelu.

2 Podignite vrata sa središnjeg zatika šarke i skinite ih.

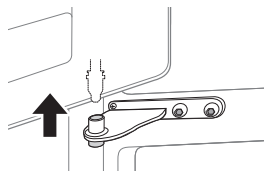

⚠ OPREZ

- Postavite vrata, iznutra okrenuta prema gore, na površinu koja ne grebe.

Uklanjanje desnih vrata hladnjaka

- 1 Odvojite sve žičane spojke.

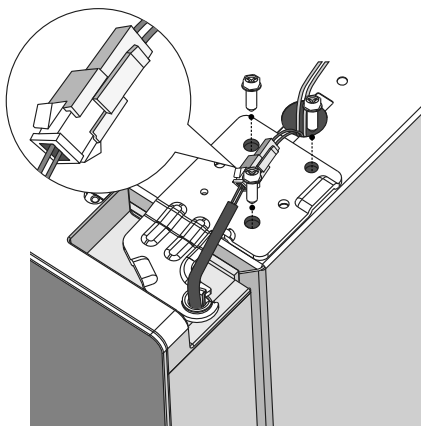

NAPOMENA

- Broj žičanih spojki može se razlikovati ovisno o modelu.

- 2 Podignite desna vrata hladnjaka dok se ne odvoje od sklopa srednje šarke.

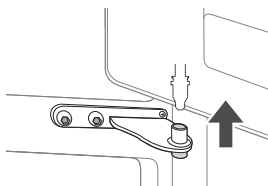

⚠ OPREZ

- Postavite vrata na površinu na kojoj se neće izgubiti s unutarnjom stranom prema gore.

Uklanjanje vrata zamrzivača

- 1 Uklonite dva vijka šarke.

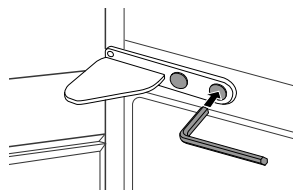

- 2 Zakrenite šarku kako biste podigli zakretni dio tako da se vrata mogu podići. Podignite vrata sa donjeg zatika šarke i skinite ih.

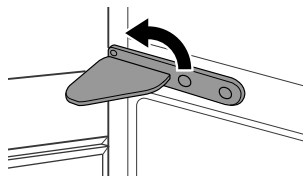

- 3 Uklonite vrata podizanjem sa donjeg zatika šarke.

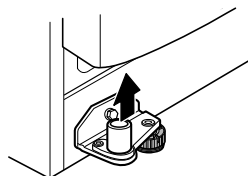

Ponovno postavljanje vrata hladnjaka i zamrzivača

Ponovno postavite vrata obratnim redoslijedom postupka uklanjanja nakon što uređaj prođe kroz sva ulazna vrata.

14 POSTAVLJANJE

Poravnavanje uređaja i vrata

Prije početka

Ako se čini da su vrata uređaja nepravilna, slijedite upute u nastavku za poravnanje vrata.

Poravnavanje uređaja

Uređaj ima dvije prednje nožice za poravnanje. Podesite nožice kako biste promijenili nagib na prednjoj i stražnjoj strani te na bočnim stranama. Ako uređaj nije stabilan ili se vrata ne mogu lako zatvoriti, podesite nagib uređaja s pomoću uputa u nastavku.

Sasvim je normalno da uređaj bude malo nagnut unatrag čak i kad su prednje nožice potpuno okrenute.

Postupci podešavanja:

- Okrenite nožice u smjeru kazaljke na satu da biste podigli hladnjak.
- Okrenite nožice u smjeru obrnutom od kazaljke na satu da biste spustili hladnjak.
- Podesite desne i lijeve nožice kao što je opisano gore dok se ne postigne potpuno poravnanje.

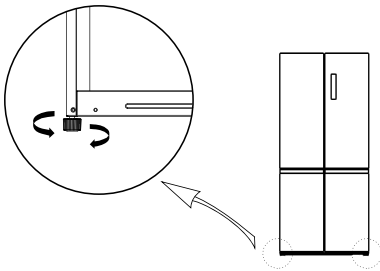

NAPOMENA

- Poravnanje vrata možda neće biti moguće ako pod nije ravan ili je slabe ili loše konstrukcije.
- Hladnjak je težak i potrebno ga je postaviti na nepokretnu, čvrstu i ravnu površinu.
- Neki drveni podovi mogu uzrokovati poteškoće s poravnanjem ako se previše savijaju.

Poravnanje vrata hladnjaka

Ako su vrata postavljena prenisko, podignite vrata i s pomoću dugih uskih kliješta umetnite C-prstene (uskočnike) sve dok oboja vrata nisu poravnata.

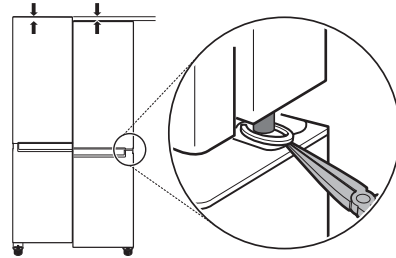

Uključivanje napajanja

Priključivanje napajanja uređaja

Za uključivanje uređaja priključite utikač u električnu utičnicu. Ne priključujte druge uređaje u istu utičnicu.

NAPOMENA

- Nakon povezivanja kabela za napajanje (ili utikača) s utičnicom, pričekajte 3 - 4 sata prije stavljanja hrane u uređaj. Ako hranu stavite unutra prije nego što se uređaj ohladi do kraja, vaša se hrana može pokvariti.
- Za isključivanje uređaja odvojite utikač iz električne utičnice.

Pomicanje uređaja za premještanje

Pomicanje uređaja

- 1 Uklonite svu hranu iz unutrašnjosti uređaja.
- 2 Pričvrstite kabel za napajanje.

- Modeli s kukom za utikač:
Izvučite utikač iz utičnice i učvrstite ga kukom za utikač sa stražnje ili gornje strane uređaja.
- Modeli bez kuke za utikač:
Izvučite utikač iz utičnice i pričvrstite kabel za napajanje ljepljivom trakom na onu stranu uređaja na kojoj je utičnica na mjestu postavljanja.

- 3 Učvrstite dijelove kao što su police i ručka vrata ljepljivom trakom kako biste spriječili njihov pad prilikom pomicanja uređaja.
- 4 Oprezno pomaknite uređaj s više od dvoje ljudi. Kada prevozite uređaj na velike udaljenosti, neka uređaj bude u uspravnom položaju.

⚠ OPREZ

- Uređaj pažljivo pomičite po osjetljivim podovima kako ih ne biste oštetili.
 - Koristite karton, podnu prostirku ili tepih kako biste spriječili ogrebotine na podu prilikom postavljanja ili pomicanja uređaja.
 - Uređaj ne pomičite cik-cak putanjom.

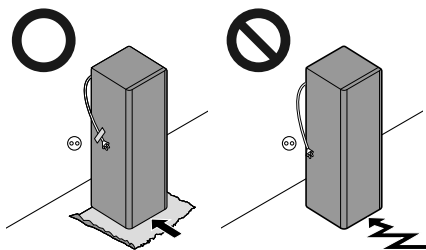

- 5 Nakon postavljanja uređaja priključite utikač u utičnicu za napajanje iz mreže i uključite ga.

RAD

Prije upotrebe

Napomene za rad

- Korisnici bi trebali imati na umu da može doći do zaleđivanja ako se vrata ne zatvore do kraja ili ako je tijekom ljeta velika vlažnost.
- Provjerite ima li dovoljno prostora između hrane na polici i košare vrata kako bi se vrata mogla zatvoriti do kraja.
- Ako vrata hladnjaka ostanu otvorena dulje vrijeme, temperatura u odjeljcima može značajno narasti.
- Ako je hladnjak dulje vrijeme prazan, isključite ga, odmrznite, očistite, osušite te vrata ostavite otvorenima kako se u unutrašnjosti ne bi stvorila plijesan.
- Imajte na umu da prema tehničkim značajkama uređaja postoji dopušteni raspon povećanja temperature nakon odmrzavanja. Ako želite smanjiti učinak povećanja temperature na čuvanje hrane, hranu stavite u posude ili je zamotajte u nekoliko slojeva.

Alarm za otvorena vrata

Ova je značajka raspoloživa samo na nekim modelima.

Alarm se oglašava ako vrata ostanu otvorena ili nisu do kraja zatvorena.

NAPOMENA

- Ako se zvuk alarma čuje čak i nakon zatvaranja svih vrata, obratite se informacijskom centru za korisnike tvrtke LG Electronics.

Prepoznavanje kvara

Uređaj može automatski prepoznati probleme tijekom rada.

NAPOMENA

- Ako se prepozna problem, uređaj neće raditi te će se prikazati kôd pogreške čak i kad se pritisne bilo koja tipka.
- Ako se na zaslonu pojavi kôd pogreške, nemojte isključiti napajanje. Odmah se obratite informacijskom centru za korisnike tvrtke LG Electronics i prijavite kôd pogreške. Ako isključite napajanje, serviser iz informacijskog centra možda neće moći pronaći problem.

Prijedlozi za uštedu energije

- Za najučinkovitije korištenje energije držite sve unutarnje dijelove (tj. posude na vratima, ladice i police) na mjestima gdje se originalno i nalaze.
- Provjerite ima li dovoljno prostora među hranom. To omogućuje ujednačeno cirkuliranje hladnog zraka i smanjuje račun za struju.
- Umetnite vruću hranu tek nakon što se ohladila kako biste spriječili stvaranje rose i zaleđivanje.
- Kada stavljate hranu u zamrzivač, postavite temperaturu zamrzivača koja je niža od temperature naznačene na hrani.
- Nemojte postaviti nižu temperaturu uređaja nego što je potrebno.
- Ne stavljajte hranu blizu senzora temperature u hladnjaku. Zadržite udaljenost od barem 3 cm od senzora.

Učinkovito spremanje namirnica

- Hrana se može smrznuti ili pokvariti ako je pohranjena na pogrešnoj temperaturi. Namjestite pravilnu temperaturu zamrzivača prema hrani koju ćete pohraniti.
- Smrznutu ili ohlađenu hranu čuvajte u dobro zatvorenim posudama.
- Provjerite datum isteka i naljepnicu (upute za pohranu) prije spremanja hrane u uređaj.

- Nemojte spremati hranu na duže vrijeme ako se lako kvari pri niskim temperaturama.
- Nezamrznutu hranu nemojte stavljati u izravan dodir s hranom koja je već zamrznuta. Možda će biti potrebno smanjiti količinu hrane za zamrzavanje ako očekujete da ćete hranu zamrzavati svaki dan.
- Ohlađenu ili zamrznutu hranu stavite u hladnjak ili zamrzivač odmah nakon kupnje.
- Sirovo meso i ribu pohranite u odgovarajuće odjeljke u hladnjaku kako ne bi dolazili u dodir s drugom hranom niti kapali na nju.
- Ohlađenu hranu i druge namirnice možete držati na ladici za povrće.
- Izbjegavajte ponovno zamrzavanje bilo koje hrane koja je potpuno odmrznuta. Ponovno zamrzavanje odmrznute hrane smanjit će njezin okus i nutritivne vrijednosti.
- Nemojte prepuniti uređaj. Hladan zrak ne može pravilno kružiti ako je uređaj prepun.
- Ohladite vruću hranu prije spremanja. Ako se u njega stavi previše vruće hrane, unutrašnja temperatura uređaja može se povećati i negativno utjecati na drugu hranu u uređaju.
- Ako postavite prenisu temperaturu za hranu, može se zamrznuti. Ne postavljajte temperaturu nižu od temperature potrebne za ispravno čuvanje hrane.
- Ako uređaj ima odjeljke za rashlađivanje, u njih ne stavljajte voće i povrće s većom količinom vlage jer se mogu smrznuti zbog niske temperature.
- U slučaju nestanka struje, nazovite tvrtku za opskrbu električnom energijom i raspitajte se o trajanju nestanka struje.
 - Dok nema struje, trebali biste izbjegavati otvaranje vrata.
 - Kada se napajanje ponovno uspostavi, provjerite stanje hrane.
- Funkcija **Super Freeze** omogućuje da zamrzivač postigne svoj maksimalan kapacitet zamrzavanja. To obično traje do 43 sata i automatski se isključuje.
- Funkcija **Super Freeze** mora biti uključena tijekom 5 sata prije nego što stavite svježe proizvode u odjeljak zamrzivača.
- Za brzo zamrzavanje čuvajte hranu na najgornjim policama. Namirnice će se najbrže zamrznuti na policama zamrzivača.
- Da biste postigli bolje strujanje zraka, umetnite sve unutrašnje dijelove poput košara, ladica i polica.

Zamrzavanje maksimalne količine hrane

Ako morate uskladištiti veliku količinu hrane, sve ladice osim najdonje izvadite iz zamrzivača i hranu treba naslagati izravno na police u zamrzivaču.

⚠ OPREZ

- Kako biste uklonili ladice, prvo uklonite hranu iz njih, a zatim ih oprezno izvucite. Ako to ne napravite pažljivo, može doći do ozljeda ili oštećenja ladica.

NAPOMENA

- Oblik svake ladice može biti drugačiji, umetnite ih u ispravan položaj.

Maksimalan kapacitet zamrzavanja

- Za maksimalan kapacitet zamrzavanja postavite temperaturu zamrzivača na najnižu postavku temperature.

18 RAD

Značajke proizvoda

Izgled ili komponente uređaja mogu se razlikovati od modela do modela.

Odjeljci za pohranjivanje hrane

Pohranjivanje hrane u odjeljku hladnjaka

- Polica
 - Pohranite ohlađenu hranu i druge namirnice.
 - Namirnice s većim udjelom vode čuvajte u prednjem dijelu police.
- Ladica hladnjaka
 - Održava voće i povrće svježim.
- Košara vrata
 - Pohranite mala pakiranja ohlađene hrane, napitaka i spremnika s umacima.

Pohranjivanje hrane u odjeljku zamrzivača

- Polica za zamrzavanje
 - Služi za pohranu manjih pakiranja zamrznute hrane ili hrane koja se često upotrebljava. Klizne police omogućuju jednostavan pristup i praktičnu upotrebu.
- Ladica zamrzivača
 - Služi za dugotrajnije čuvanje zamrznute hrane.

NAPOMENA

- Za više informacija o drugim odjeljcima posjetite lg.com i preuzmite korisničke priručnike.
-

Upravljačka ploča

Stvarna upravljačka ploča može se razlikovati od modela do modela.

Upravljačka ploča i funkcije

*1 Ova je značajka raspoloživa samo na nekim modelima.

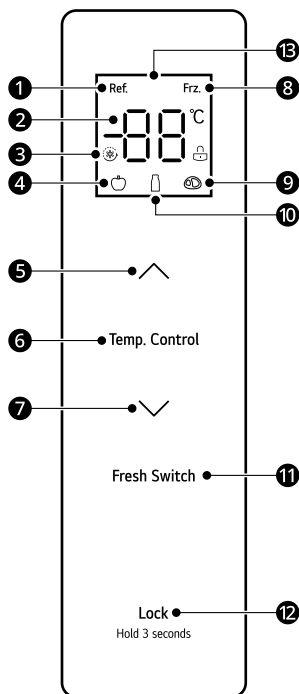

- ❶ Ikona rashlađivanja
- ❷ Prikaz temperature
- ❸ Ikona za Super Cool/Freeze
- ❹ Ikona za voće i povrće
- ❺ Tipka za povećavanje temperature
- ❻ Temp. Control
Tipka za odabir zone temperature
- ❼ Tipka za snižavanje temperature
- ❽ Ikona za zamrzavanje
- ❾ Ikona za meso
- ❿ Ikona za piće

❶ Fresh Switch

Pritisnite tipku za podešavanje postavke temperature za odjeljke s različitim temperaturama.

❷ LOCK

Tipka za zaključavanje/otključavanje

❸ Zaslon

Upute za upotrebu

Zaslon

- Prilikom uključivanja hladnjaka zaslon za prikaz zasvijetli na 3 sekunde i oglasi se zvuk alarma.
- Zadane temperature hladnjaka i zamrzivača su 4 °C i -18 °C.
- Ako se pojavi pogreška, zaslon prikazuje šifru pogreške (pogledajte odjeljak **Prikazivanje pogreške**).
- U normalnim okolnostima, ako se tijekom 30 sekundi ne upotrebljava ploča zaslona niti se vrata ne otvore, zaslon se zaključava.

Zaključavanje/otključavanje

Ovime se zaključavaju tipke na upravljačkoj ploči.

- Da biste zaključali tipke na upravljačkoj ploči dok su otključane, pritisnite i 3 sekunde držite tipku **LOCK** ❷ dok se funkcija ne aktivira.
- Da biste isključili ovu funkciju, pritisnite i 3 sekunde držite tipku **LOCK** ❷ dok se funkcija ne deaktivira.

Postavljanje temperature odjeljka hladnjaka

- Pritisnite tipku **Temp. Control** da biste odabrali zonu postavljanja temperature odjeljka hladnjaka, a zatim pritisnite **▲** ili **▼** da biste prilagodili postavku temperature za odjeljak hladnjaka.
- Raspon temperature koju je moguće postaviti za odjeljak hladnjaka je između 2 °C i 8 °C.

20 RAD

Postavljanje temperature odjeljka zamrzivača

- Pritisnite tipku **Temp. Control** da biste odabrali zonu postavljanja temperature odjeljka zamrzivača, a zatim pritisnite **▲** ili **▼** da biste prilagodili postavku temperature za odjeljak zamrzivača.
- Raspon postavke temperature koju je moguće postaviti za odjeljak zamrzivača je između -24 °C i -16 °C.

Postavljanje temperature odjeljka promjenjive temperature

Pritisnite tipku **Fresh Switch** za podešavanje postavke temperature odjeljka.

- Voće/povrće: prikladno za pohranu svih vrsta voća i povrća
- Piće: prikladno za pohranu suhih namirnica i pića
- Meso: prikladno za malu količinu mesa koja se pohranjuje na 1 – 2 dana

Postavljanje Super Cool i Super Freeze načina rada

- Super Cool način rada
 - Da biste postavili Super Cool način rada pritisnite tipku za snižavanje temperature (**▼**) nakon što je temperatura odjeljka hladnjaka namještena na 2 °C. U Super Cool načinu rada temperatura odjeljka hladnjaka automatski se postavlja na 2 °C.
 - Super Cool prestaje s radom automatski nakon 6 sati. Ako želite ručno prekinuti taj način rada, pritisnite tipku za povećavanje temperature (**▲**). Nakon završetka Super Cool načina rada temperatura odjeljka hladnjaka automatski će se vratiti na temperaturu postavljenu prije pokretanja tog načina rada.
- Super Freeze način rada

Uz pomoć ove funkcije mogu se brzo zamrznuti veće količine leda ili smrznutih namirnica.

 - Da biste postavili Super Freeze način rada pritisnite tipku za snižavanje temperature (**▼**) nakon što je temperatura odjeljka zamrzivača namještena na -24 °C. U Super Freeze načinu

rada temperatura odjeljka zamrzivača automatski se postavlja na -24 °C.

- Super Freeze prestaje s radom automatski nakon 43 sata. Ako želite ručno prekinuti taj način rada, pritisnite tipku za povećavanje temperature (**▲**). Nakon završetka Super Freeze načina rada temperatura odjeljka zamrzivača automatski će se vratiti na temperaturu postavljenu prije pokretanja tog načina rada.

Način Sabbath

- Da biste postavili način Sabbath otključajte hladnjak, a zatim istodobno na 4 sekunde pritisnite tipku **▼** i tipku **LOCK**.
- Da biste onemogućili taj način rada, pritisnite bilo koju tipku za izlaz iz tog načina rada.

U načinu Sabbath:

- Kontrola i svjetla ostaju isključeni, a alarm je onemogućen.
- Hladnjak normalno hladi.
- Status kompresora i motora ventilatora ne mijenjaju se tijekom pet minuta nakon otvaranja vrata.

Prikazivanje pogreške

Uređaj može automatski prepoznati probleme tijekom rada.

- Ako se prepozna problem, uređaj neće raditi te će se prikazati kôd pogreške čak i kad se pritisne bilo koja tipka.
- Ako se na zaslonu pojavi kôd pogreške, nemojte isključiti napajanje. Odmah se obratite informacijskom centru za korisnike tvrtke LG Electronics i prijavite kôd pogreške. Ako isključite napajanje, servis iz informacijskog centra možda neće moći pronaći problem.

Šifra pogreške	Opis
E1	Neispravnost senzora temperature u odjeljku hladnjaka

Šifra pogreške	Opis
E2	Neispravnost senzora temperature u odjeljku zamrzivača
E3	Neispravnost senzora temperature u odjeljku promjenjive temperature
E4	Neispravnost senzora odmrzavanja u odjeljku hladnjaka
E5	Pogreška kruga otkrivanja smrzavanja senzora odmrzavanja
E6	Komunikacijska pogreška
E7	Pogreška kruga otkrivanja cirkulacije temperature
EH	Pogreška senzora vlage

NAPOMENA

- Za optimalno čuvanje hrane za svaki se odjeljak preporučuje povećanje ili smanjenje temperature za 1 °C od zadane vrijednosti temperature.
- Upravljačka ploča automatski se isključuje radi uštede energije.
- Ako prstom ili kožom dodirnete upravljačku ploču tijekom čišćenja, može se pokrenuti funkcija aktivirane tipke.
- Stvarna unutrašnja temperatura razlikuje se ovisno o stanju hrane, s obzirom na to da je navedena postavka temperature ciljna temperatura, a ne stvarna temperatura u uređaju.
- U slučaju nestanka napajanja, radno stanje se odmah zaključava i ostaje do ponovnog uključivanja napajanja.

22 ODRŽAVANJE

ODRŽAVANJE

Čišćenje

Općeniti savjeti za čišćenje

- Ako ručno odleđujete, održavate ili čistite uređaj dok je hrana pohranjena u zamrzivaču, temperatura hrane može porasti i time skratiti njezin rok trajanja.
- Redovito čistite sve površine koje mogu doći u dodir s hranom.
- Prilikom čišćenja unutrašnjosti ili vanjske površine uređaja, ne ribajte ga grubim četkama, pastom za zube ili zapaljivim materijalima. Ne koristite sredstva za čišćenje koja sadrže zapaljive tvari. To može uzrokovati gubitak boje ili oštećenje uređaja.
 - Zapaljive tvari: alkohol (etanol, metanol, izopropil alkohol, izobutil alkohol, itd), razrjeđivači, izbjeljivači, benzen, zapaljive tekućine, abrazivi, itd.
- Nakon čišćenja provjerite je li kabel za napajanje oštećen.

Čišćenje vanjskog dijela

- Kada čistite vanjske ventilacijske otvore uređaja usisivačem, trebate isključiti kabel za napajanje iz utičnice kako bi se izbjeglo statičko pražnjenje koje može oštetiti elektroniku ili uzrokovati strujni udar. Preporučuje se redovito čišćenje stražnjih i bočnih pokrova ventilacijskih otvora da bi se održao pouzdan i ekonomičan rad uređaja.
- Ventilacijske otvore s vanjske strane uređaja održavajte čistim. Blokirani ventilacijski otvori mogu uzrokovati požar ili oštećenje uređaja.
- Za vanjski dio uređaja upotrijebite čistu spužvu ili meku krpu i blagi deterdžent s toplom vodom. Nemojte upotrebljavati abrazivna ili koncentrirana sredstva za čišćenje. Temeljito osušite mekom krpom. Vrata od nehrđajućeg čelika ne čistite zamazanim krpama. Uvijek upotrebljavajte namjensku krpu i brišite u smjeru teksture. Time se smanjuju površinske mrlje i gubitak sjaja.

Čišćenje unutrašnjeg dijela

- Kada vadite policu ili ladicu iz uređaja, izvadite svu hranu s police ili iz ladice kako biste spriječili ozljedu ili oštećenje uređaja. U suprotnome, može doći do ozljede zbog težine hrane.
- Odspojite police i ladice te ih očistite vodom, zatim ih prikladno osušite prije nego što ih zamijenite.
- Redovito obrišite brtve na vratima vlažnom mekom krpom.
- Mrlje na košari vrata treba očistiti jer mogu ugroziti uvjete čuvanja u košari te čak uzrokovati kvar.
- Nikada nemojte prati police ili spremnike u perilici posuđa. Dijelovi se mogu deformirati zbog topline.
- Sustav automatskog odmrzavanja u uređaju osigurava da se pod normalnim uvjetima rada u pretincu ne nakuplja led. Korisnici ne trebaju vršiti ručno odleđivanje.

Čišćenje poklopca kondenzatora

Očistite poklopac i otvore kondenzatora usisavačem s četkom. Nemojte uklanjati ploču koja prekriva područje sa zavojnicama kondenzatora. Izuzetno je preporučljivo obaviti to svakih 12 mjeseci radi održavanja radne učinkovitosti. Ako to ne učinite moguća je pojava gubitka funkcije hlađenja, veća potrošnja energije i pregrijavanje kompresora.

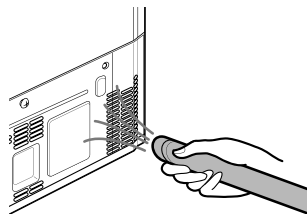

RJEŠAVANJE PROBLEMA

Prije pozivanja servisnog centra

Briga o kupcima i servis

Kontaktirajte LG Electronics informacijski centar za kupce.

- Da biste pronašli informacije o Ovlaštenom servisnom centru tvrtke LG, posjetite naše web-mjesto na adresi www.lg.com.
- Samo bi kvalificirano servisno osoblje iz autoriziranog servisnog centra tvrtke LG trebalo rastavljati, popravljati ili mijenjati uređaj.
- Minimalno jamstveno razdoblje za ovaj rashladni uređaj je 24 mjeseca.
- Rezervni dijelovi navedeni u Uredbi EU-a 2019/2019 dostupni su 7 godina (samo su brtve vrata dostupne 10 godina).
- Za kupnju rezervnih dijelova obratite se informacijskom centru za korisnike tvrtke LG Electronics ili nam se obratite putem web-mjesta na adresi www.lg.com.

NAPOMENA

- Uredba EU 2019/2019 vrijedi od 1. ožujka 2021. i odnosi se na razred energetske učinkovitosti prema Uredbi EU 2019/2016.
- Za više informacija o energetskoj učinkovitosti uređaja posjetite <https://eprel.ec.europa.eu> i pretražite stranicu prema nazivu modela (vrijedi od 1. ožujka 2021.).
- Skenirajte QR kod na energetskoj naljepnici isporučenoj s uređajem, što će vam pružiti poveznicu na web-mjesto s podacima u vezi s učinkovitošću uređaja u EU EPREL bazi podataka. Zadržite energetsku naljepnicu kao referencu zajedno sa svim ostalim dokumentima isporučenima s uređajem (vrijedi od 1. ožujka 2021.).
- Klimatski razred naznačen je na tipskoj naljepnici uređaja.
- Ovaj proizvod sadrži svjetlosni izvor razreda energetske učinkovitosti G.

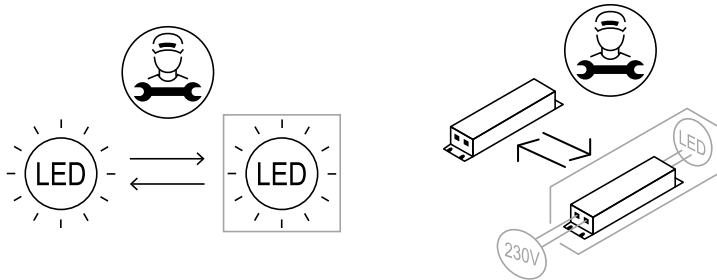

Bilješka



A kézikönyv megtekintéséhez
olvassa be a QR-kódot.



KÉZIKÖNYV

HŰTŐ- ÉS

FAGYASZTÓSZEKRÉNY



A telepítés megkezdése előtt figyelmesen olvassa el az utasításokat. Ez leegyszerűsíti a telepítést, és helyes, biztonságos üzembe helyezést garantál. Telepítés után tartsa a kézikönyvet a készülék közelében.

MAGYAR

További részletekért, olvassa el az LG honlapján található használati útmutatót.

www.lg.com

Copyright © 2024 LG Electronics Inc. Minden jog fenntartva.

TARTALOMJEGYZÉK

A jelen kézikönyvben szereplő képanyag, illetve tartalom eltérhet az Ön által vásárolt modelltől.

A kézikönyvet a gyártó bármikor átdolgozhatja.

BIZTONSÁGI ELŐÍRÁSOK

HASZNÁLAT ELŐTT OLVASSA EL AZ ÖSSZES UTASÍTÁST	3
FIGYELMEZTETÉS	3
VIGYÁZAT	9

TELEPÍTÉS

Üzembehelyezés előtt	12
A hűtő és a fagyasztó ajtajának leszerelése	13
Szintezés és az ajtók beállítása	15
Készülék bekapcsolása	15
A készülék elmozdítása áthelyezés céljából	16

ÜZEMELTETÉS

Használat előtt	17
Termék jellemzői	19
Vezérlőpanel	20

KARBANTARTÁS

Tisztítás	23
-----------------	----

HIBAE LHÁRÍTÁS

Szervizközpont értesítése előtti teendők	25
--	----

BIZTONSÁGI ELŐÍRÁSOK

HASZNÁLAT ELŐTT OLVASSA EL AZ ÖSSZES UTASÍTÁST

A következő biztonsági irányelvek célja a termék nem biztonságos vagy helytelen használatából adódó váratlan veszélyek vagy sérülések megelőzése.

Az irányelvek lehetnek „**FIGYELMEZTETÉS**” és „**VIGYÁZAT**” típusúak az alábbiakban leírtak szerint.

Biztonsági üzenetek



Ez a szimbólum a veszély kockázatával járó esetek és műveletek jelölésére szolgál. Figyelmesen olvassa el a szimbólummal jelölt részt, és a kockázatok elkerülése érdekében kövesse az utasításokat.



FIGYELMEZTETÉS

Ez jelzi, hogy az utasítások követésének elmulasztása súlyos sérülést vagy halált okozhat.



VIGYÁZAT

Ez jelzi, hogy az utasítások követésének elmulasztása kisebb sérülést vagy a termék sérülését okozhatja.

FIGYELMEZTETÉS

FIGYELMEZTETÉS

A termék használata során a tűz, az áramütés vagy a személyi sérülés kockázatának csökkentése érdekében mindig tartsa be az alábbi alapvető biztonsági óvintézkedéseket.

Műszaki biztonsági előírások

- Ezt a készüléket 8 évesnél idősebb gyermekek és csökkent fizikai, érzékszervi vagy mentális képességekkel rendelkező, illetve tapasztalattal és ismeretekkel nem rendelkező személyek is

4 BIZTONSÁGI ELŐÍRÁSOK

használhatják, ha a használat felügyelet alatt történik, vagy útmutatást kaptak a termék biztonságos használatára vonatkozóan és megértik a lehetséges veszélyeket. A gyermekek ne játszanak a készülékkel. A takarítást vagy a karbantartást ne végezzék felügyelet nélküli gyermekek.

- A készüléket nem használhatják olyan személyek (a gyermekeket is beleértve), akik csökkent fizikai, érzékszervi vagy mentális képességekkel rendelkeznek, illetve nem rendelkeznek megfelelő tapasztalattal és ismeretekkel, kivéve, ha a használat felügyelet alatt történik vagy a biztonságukért felelős személytől útmutatást kaptak a termék biztonságos használatára vonatkozóan. Ügyeljen arra, hogy gyermekek ne játszhassanak a készülékkel.
- 3 és 8 év kor közötti gyermekek felügyelet mellett használhatják a hűtőszekrényt.
- Ez a készülék háztartási és hasonló használatra készült, például:
 - üzletek, irodák és egyéb munkakörnyezetek személyzeti konyháiban történő használatra;
 - mezőgazdasági épületekben, szállodákban, motelekben vendégek általi használatra és más lakókörnyezetekben történő használatra;
 - szállás és reggeli típusú környezetekben történő használatra;
 - catering és hasonló nem kiskereskedelmi környezetekben történő használatra.
- A hűtőszekrény nem alkalmazható beépített készülékként.
- Ez a készülék nem használható hordozható vagy mobil berendezésekben, például tengeri vagy kutatóhajókon, ahol a készülék működés közben mozgásban van.



Ez a szimbólum olyan tűzveszélyes anyagokra figyelmeztet, amelyek meggyulladhatnak és tüzet okozhatnak, ha nem elég körültekintő.

- Ez a készülék kis mennyiségben tartalmaz gyúlékony, gáz halmazállapotú izobután hűtőközeget (R600a). Szállítás és üzembe helyezés alatt ügyelni kell arra, hogy a hűtőkör egyetlen része sem sérüljön meg.

- A készülékben használt hűtőközeg és szigetelő gáz különleges ártalmatlanítást igényel. Konzultáljon az ügyfélszolgálat munkatársával vagy hasonlóan képzett személlyel a leselejtezése előtt.
- Ügyeljen arra, hogy ne károsítsa a hűtőkört.
- Ha a tápkábel sérült, vagy a konnektor aljzatának furata meglazult, ki kell cserélni. A veszély elkerülése érdekében ne használja a tápkábelt, és forduljon hivatalos szervizközponthoz.
- Ne helyezzen hordozható elosztókat vagy hordozható tápegységeket a készülék mögé.
- A hálózati csatlakozódugót biztonságosan, valamint teljesen szárazra törölve és portalanítva dugja be az aljzatba.
- A tápkábelt ne a vezetéknél fogva húzza ki a konnektorból. Fogja meg erősen a hálózati csatlakozódugót, majd egy határozott, egyenes mozdulattal húzza ki azt az aljzataból.
- Ügyeljen arra, hogy a készülék ráccsal védett vagy beépített szellőző nyílásai ne duguljanak el.
- Ne tároljon robbanásveszélyes anyagokat (például gyúlékony hajtóanyagú aeroszolos palackok) a készülékben.
- Szállításkor ne döntse meg a készüléket toláshoz vagy húzáshoz.
- A készülék elhelyezésekor biztosítsa, hogy a tápkábel ne szoruljon be és ne legyen sérült.
- Ne használjon mechanikus eszközöket vagy a kiolvasztási folyamatot felgyorsító egyéb módszereket.
- Ne használjon hajszárítót a készülék belsejének szárításához, és ne helyezzen bele gyertyát a szagok megszüntetésére.
- Ne használjon elektromos készülékeket a készülék élelmiszertároló rekeszeiben, kivéve ha a gyártó ajánlja.
- Vigyázzon arra, hogy ne csípje be kezét, lábát vagy egyéb testrészét amikor elmozdítja a készüléket.
- A készülék belsejének vagy külsejének tisztítása előtt húzza ki a tápkábelt.

6 BIZTONSÁGI ELŐÍRÁSOK

- Ne spricceljen vizet vagy gyúlékony anyagokat (fogkrém, alkohol, hígító, benzin, gyúlékony folyadék, csiszoló, stb.) a készülék külsejére vagy belsejére tisztítás céljából.
- Ne tisztítsa a készüléket durva vagy fémből készült kefével, durva ruhával vagy szivaccsal.
- Kizárólag az LG Electronics szervizközpont megfelelően képesített szerelője szedje szét, javítsa vagy módosítsa a készüléket. Ha a készüléket új helyre szeretné szállítani és ott üzembe helyezni, vegye fel a kapcsolatot az LG Electronics ügyfélszolgálatával.

Tűz és gyúlékony anyagok veszélye

- Ha a szivárgást észlel, kerülje a nyílt lángot vagy a potenciális gyújtóforrásokat, és szellőztesse néhány percig azt a helyiséget, ahol a készülék található. Hogy elkerülje a gyúlékony gáz levegő keverék kialakulását a hűtőkör szivárgása esetén, a helyiség nagyságba, amelyben a készüléket használja, legyen összhangban a használt hűtőközeg mennyiségével. A készülékben található R600a hűtőanyag minden 8 grammjára 1 m² terület jusson.
- A csövekből kijutó hűtőközeg begyulladhat vagy robbanást okozhat.
- A saját készülékében a hűtőanyag mennyisége a készülék belsejében lévő azonosító táblán látható.

Üzembe helyezés

- A készülék mozgatását lehetőség szerint legalább két személy végezze, biztonságos módon.
- A készüléket kemény és egyenletes padlófelületen helyezze el.
- Ne telepítse a készüléket nedves, poros helyre. Ne telepítse, illetve tárolja a készüléket kültéren, illetve olyan helyen, ahol kedvezőtlen időjárási körülményeknek, például közvetlen napfénynek, szélnek, esőnek vagy fagypont alatti hőmérsékletnek lehet kitéve.
- Ne tegye ki a készüléket közvetlen napfénynek, vagy fűtő berendezések (tűzhelyek, hőszugárzók) hőhatásának.
- Ügyeljen arra, hogy telepítéskor ne hagyja szabadon a készülék hátulját.

- A készüléket olyan helyre állítsa, ahol a termék hálózati csatlakozódugójának kihúzása könnyen megoldható.
- Ne engedje leesni a készülék ajtaját az össze- vagy szétszerelés közben.
- A készülék ajtajának össze- vagy szétszerelése során figyeljen arra, hogy ne csípődjön be vagy nyomódjon össze, illetve ne károsodjon a tápkábel.
- Ügyeljen arra, hogy a hálózati csatlakozódugóját ne a vezetékkel felfelé dugja be, és a készülék ne dőljön a csatlakozónak.
- Ne csatlakoztasson csatlakozó adaptert vagy egyéb tartozékokat a hálózati csatlakozóhoz.
- Ne módosítsa, illetve ne toldja meg a tápkábelt.
- Gondoskodjon arról, hogy az aljzat földelése megfelelő legyen, és hogy a tápkábel földelő tűskéje ne legyen sérült, illetve ne hiányozzon a hálózati csatlakozódugóból. A földeléssel kapcsolatos további információkért érdeklődjön az LG Electronics ügyfélszolgálatánál.
- A készülék földelt tápkábellel és földelő hálózati csatlakozódugóval (földelőtűvel) van felszerelve. A tápkábel hálózati csatlakozódugóját egy, a helyi törvényeknek és előírásoknak megfelelően telepített és földelt aljzathoz kell csatlakoztatni.
- Soha ne indítson be olyan készüléket, amely sérülés jeleit mutatja. Ilyen esetben konzultáljon a forgalmazóval.
- A csomagolóanyagokat (például műanyag zacskókat vagy hungarocell elemeket) tartsa gyermekektől távol. A csomagolóanyagok fulladást okozhatnak.
- Ne csatlakoztassa a készüléket olyan több aljzatos adapterhez, amely nem rendelkezik hálózati kábellel (szerelt).
- A készüléket egy külön erre a célra elkülönített, biztosítékkal ellátott hálózati vezetékre kell csatlakoztatni.
- Ne használjon olyan többcsatlakozós aljzatot, amely nincs megfelelően földelve (hordozható). Ha megfelelően földelt, többcsatlakozós (hordozható) csatlakozót használ, használja a többcsatlakozós aljzatot az előírt vagy annál magasabb

8 BIZTONSÁGI ELŐÍRÁSOK

teljesítménnyel és csak a készülékhez használja a többcsatlakozós aljzatot.

Üzemeltetés

- A készüléket csak háztartási célú élelmiszertárolásra használja, egyéb célokra (pl. orvosi vagy kísérleti anyagok tárolására vagy szállítására) ne alkalmazza.
- Ha a készülék elektromos alkatrészeibe víz kerül, húzza ki a hálózati csatlakozódugót, és lépjen kapcsolatba az LG Electronics ügyfélszolgálatával.
- Nagyobb mennydörgés vagy villámlás esetén, vagy ha hosszabb ideig nem használja a készüléket, húzza ki a hálózati csatlakozódugót.
- Ne érjen nedves kézzel a hálózati csatlakozódugóhoz és a készülék kezelőgombjaihoz.
- Ne hajlítsa meg túlzottan a tápkábelt, és ne helyezzen rá nehéz tárgyat.
- Azonnal húzza ki a hálózati csatlakozódugót, és vegye fel a kapcsolatot az LG Electronics vevőszolgálatával, ha a készülék furcsa zajt, szagot vagy füstöt bocsát ki.
- Ne tegye a kezét vagy fémtárgyakat a hideg levegőt kibocsátó terület belsejébe, illetve ne takarja le a készülék hátulján található hőleadó rácsot.
- Ne alkalmazzon túlzott erőt és ne ütögesse a készülék hátsó borítását.
- Vigyázzon a készülék közelében lévő gyerekekre, ha kinyitja vagy becsukja az ajtaját. Az ajtó megütheti a gyermekeit, és sérülést okozhat. Ne engedje, hogy bárki hintázzon az ajtókon vagy ránehezedjen azokra, mivel ez a berendezés felborulásához és súlyos sérüléshez vezethet.
- Ügyeljen rá, hogy gyermekek ne záródhassanak be véletlenül a készülékbe. A készülék belsejébe szorult gyermek megfulladhat.
- Ne tegyen élő állatot a termék belsejébe. Az állat megfulladhat.
- Ne helyezzen nehéz vagy törékeny tárgyakat, folyadékkal megtöltött edényeket, gyúlékony anyagokat vagy tárgyakat (mint pl. gyertyák,

lámpák stb.), vagy fűtőberendezéseket (mint például a kályhák, melegítők stb.) a készülékre.

- Ne tegyen más elektromos berendezést (például hőszugárzót vagy mobiltelefont) a készülék belsejébe.
- Ha gázszivárgást (izobután, propán, földgáz, stb.) észlel, ne érintse meg a készüléket, illetve a hálózati csatlakozódugót, és azonnal szellőztesse ki a helyiséget. A készülék hűtőgázt használ (izobután, R600a). Bár kis mennyiségű gázt használ, attól még a gáz gyúlékony. A készülék szállítása, üzembe helyezése vagy működése közben fellépő gázszivárgás esetén esetlegesen előforduló szikrák tüzet, robbanást vagy sérülést okozhatnak.
- Ne használjon vagy tároljon tűzveszélyes vagy gyúlékony anyagokat (étert, benzolt, alkoholt, kemikáliákat, LPG-t, gyúlékony spray-t, rovarölőt, légfrissítőt, kozmetikumokat, stb.) a készülék közelében.
- A készülékben található földcsatlakozás funkcionális célokból.
- Kizárólag ivóvízvezetékhez csatlakoztassa.
 - Ha vízhálózatra köti, csak ivóvízhálózatra csatlakoztassa.
- Csak ivóvizet töltsön a tartályba.
 - Ha jégkészítőt vagy adagoló víztartályt használ, csak ivóvizet szabad használnia.

Leselejtezés

- A készülék selejtezésekor távolítsa el az ajtó tömítógumiját, viszont hagyja a helyükön a polcokat és tároló rekeszeket, illetve ügyeljen rá, hogy gyermekek ne kerüljenek a készülék közelébe.

VIGYÁZAT

VIGYÁZAT

A termék használatából eredő kisebb személyi sérülés, működési hiba, valamint a gépben vagy egyéb vagyontárgyakban történő károkozás kockázatának csökkentése érdekében az alábbi alapvető óvintézkedéseket kell betartani:

10 BIZTONSÁGI ELŐÍRÁSOK

Üzembe helyezés

- Kicsomagolás után ellenőrizze, hogy nem történt-e sérülés a szállítás során.
- Várjon legalább 3-4 órát a hűtőkör teljes hatékonyságának biztosítása érdekében.
- Óvatosan mozgassa a készüléket érzékeny padlókon, hogy ne sértse fel a padlót.

Üzemeltetés

- Nedves kézzel ne nyúljon a fagyasztott élelmiszerekhez vagy a fagyasztó rekesz fém alkatrészeihez. Fagyási sérülést okozhat.
- Ne tegyen üvegedényt, palackot vagy konzervdobozt (különösen a szénsavas italt tartalmazó italokat) a fagyasztó rekeszébe, polcaira vagy a jégtartályba, amelyek fagypont alatti hőmérsékletnek vannak kitéve.
- Ütés hatására az ajtó elülső oldalán vagy a polcokon lévő edzett üvegek megsérülhetnek. Ha eltörik, ne érintse meg kézzel.
- Ne függeszkedjen rá vagy másszon fel a készülék ajtajára, tároló terére vagy polcaira.
- Ne tároljon az ajtó tároló rekeszeiben túl sok vizesüveget, vagy köretek tárolására használt tárolóedényt.
- Ne használjon túl nagy erőt a készülék ajtajának kinyitásához, illetve becsukásához.
- Ha a készülék ajtajának zsanérjai megsérülnek vagy nem működnek megfelelően, ne használja tovább a terméket, és vegye fel a kapcsolatot az LG Electronics ügyfélszolgálatával.
- Akadályozza meg, hogy állatok a hálózati kábelt vagy a víztömlőt megrághassák.
- Fagyasztott élelmiszereket soha ne fogyasszon közvetlenül azután, hogy kivette azokat a fagyasztóból.
- Vigyázzon arra, hogy ne szoruljon be a keze vagy lába, amikor kinyitja vagy becsukja a készülék ajtaját, vagy az ajtóban lévő ajtót.

Karbantartás

- Ez a készülék karbantartást nem igénylő LED belső világítással rendelkezik. Ne távolítsa el a fedelet vagy a LED lámpát, és ne próbálja meg megjavítani vagy kicserélni. Lépjen kapcsolatba az LG Electronics vevőszolgálatával.
- A lehűlt üvegpalcok vagy felületek takarítását ne meleg vízzel végezze. A hirtelen hőmérsékletváltozás következtében az üveg megrepedhet.
- Ne helyezze be a polcokat fejjel lefelé. A polcok leeshetnek.
- A készülékben felhalmozódott jég eltávolításával kapcsolatos további információért vegye fel a kapcsolatot az LG Electronics vevőszolgálatával.
- Hosszabb áramkimaradás esetén tegye át a jeget a jégtartályból a fagyasztórekeszbe.

12 TELEPÍTÉS

TELEPÍTÉS

Üzembehelyezés előtt

Méretetek és távolságok

A szomszédos elemektől való túl kicsi távolság a fagyasztási képesség romlásához és a megnövekedett villamosenergia-költségekhez vezethet. A készülék telepítésekor legalább 100 mm távolságot kell hagyni minden szomszédos falnál.

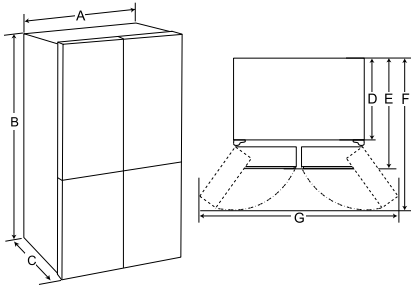

-	Típus A (mm)
A	833
B	1 775
C	653
D	570
E	653
F	1 000
G	1400

MEGJEGYZÉS

- A készülék belsejében található címke segítségével meg tudja határozni, hogy milyen típusú készüléket használ.

Környezeti hőmérséklet

- A készüléket az éghajlati zónától függően a környezeti hőmérséklet korlátozott tartományában lehet üzemeltetni.
- A belső hőmérsékleti értékeket befolyásolhatja a készülék elhelyezése, a környezeti hőmérséklet, az ajtónyitás gyakorisága és így tovább.
- A klímaosztály megtalálható a minősítési címkén.

Klímaosztály	Környezeti hőmérséklet-tartomány °C
SN (Kiterjedten Mérsékelt)	+10 - +32
N (Mérsékelt)	+16 - +32
ST (Szubtrópusi)	+16 - +38 / +18 - +38**
T (Trópusi)	+10 - +43* / +16 - +43 / +18 - +43**

* Ausztrália, India, Kenya

** Argentína

MEGJEGYZÉS

- Az SN és T közötti besorolású készülékek rendeltetése környezeti hőmérsékleten való használat 10°C és 43°C között.

Tartozékok

*1 Ez a funkció csak bizonyos modelleknél elérhető.



❶ C-kapocs (Feszítőgyűrű)*1

A hűtő és a fagyasztó ajtajának leszerelése

Ha a bejárati ajtó túl szűk ahhoz, hogy átférjen rajta a készülék, szerelje le a készülék ajtóit, és döntve vigye át.

⚠ FIGYELMEZTETÉS

- A készülék telepítését, az ajtók eltávolítását vagy a készülék tisztítását megelőzőleg húzza ki a tápkábelt és kapcsolja le a biztosítékot vagy megszakítót. Ezeknek az utasításoknak a figyelmen kívül hagyása halált, tüzet vagy áramütést okozhat.

A pánt burkolatának eltávolítása

Távolítsa el a csavarokat a pánt burkolatáról a hűtő tetejénél. Emelje meg a burkolat elülső oldalának alján található horgot (nem látható) egy laposfejű csavarhúzóval.

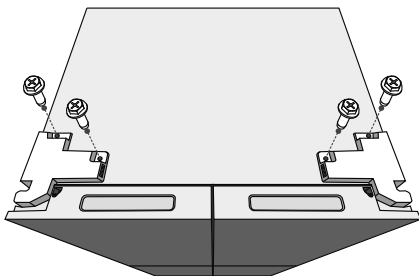

A hűtő bal oldali ajtajának eltávolítása

❶ Húzza ki az összes vezetékkezeget. Csavarja ki a csavarokat.

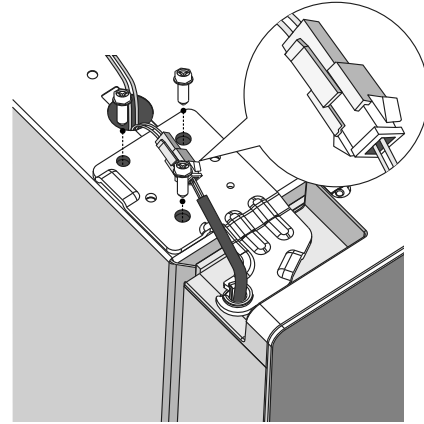

MEGJEGYZÉS

- A vezetékkezegek száma modellenként eltérhet.

❷ Emelje ki az ajtót a középső pánt csapjából, majd távolítsa el az ajtót.

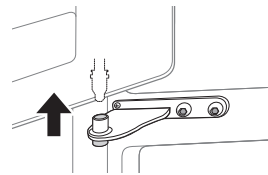

⚠ VIGYÁZAT

- Helyezze az ajtót felfelé nézve, egy nem karcoló felületre.

14 TELEPÍTÉS

A hűtő jobb oldali ajtajának eltávolítása

- 1 Csatlakoztasson le minden vezetékköteget.

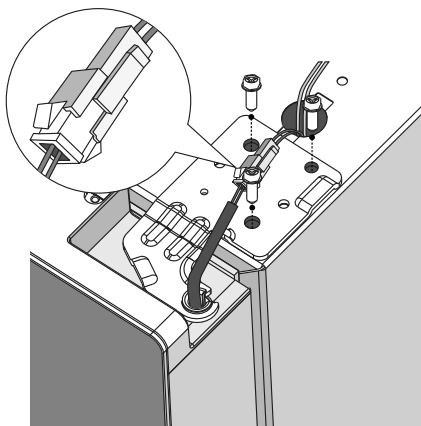

MEGJEGYZÉS

- A vezetékkötegek száma modellenként eltérhet.

- 2 Emelje meg a hűtőszekrény jobb ajtaját, amíg ki nem szabadul a középső pántszerelvényből.

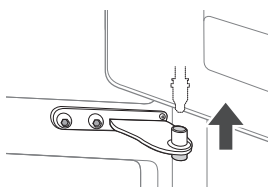

⚠ VIGYÁZAT

- Helyezze az ajtót egy nem karcoló, sima, egyenletes felületre, a belső oldalával felfelé.

A fagyasztóajtó eltávolítása

- 1 Távolítsa el a pánt két csavarját.

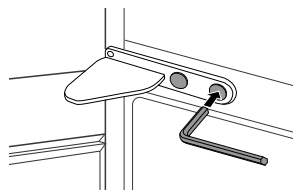

- 2 Fordítsa el a pántot a csuklós vég felemeléséhez, hogy az ajtót ki lehessen emelni. Emelje le az ajtót a pánt alsó csapjáról, majd távolítsa el.

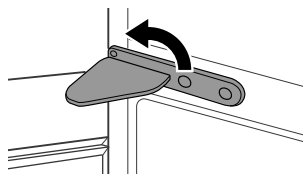

- 3 Távolítsa el az ajtót az alsó pántcsapról való leemeléssel.

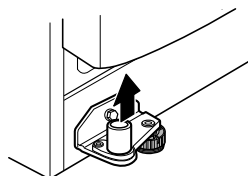

A hűtő és a fagyasztó ajtajának visszahelyezése

Ha a készüléket átvitte a bejárati ajtó túoldalára, a készülék ajtajait az eltávolítás lépéseivel ellentétes sorrendben elvégezve helyezze vissza.

Szintezés és az ajtók beállítása

Kezdés előtt

Ha a készülék ajtajai nincsenek egy szintben, akkor kövesse az ajtók beállítására vonatkozó alábbi utasításokat.

A készülék vízszintezése

A készülék két elülső szintbeállító lábval van felszerelve. Állítsa át a lábakat a hűtőszekrény eleje és hátulja, illetve két oldala közötti dőlés módosításához. Ha a készülék ingatagnak tűnik, vagy ha az ajtók nem záródnak könnyedén, akkor módosítsa a készülék dőlésszögét az alábbi utasítások követésével.

Normális jelenség, ha a készülék hátrafelé dől, még akkor is, ha az elülső lábak teljesen el vannak fordítva.

Beállítási eljárások:

- A hűtőszekrény megemeléséhez fordítsa a lábakat az óramutató járásával megegyező irányba.
- A hűtőszekrény leengedéséhez fordítsa a lábakat az óramutató járásával ellentétes irányba.
- Állítsa a jobb és bal lábakat a fenti eljárások alapján vízszintes szintre.

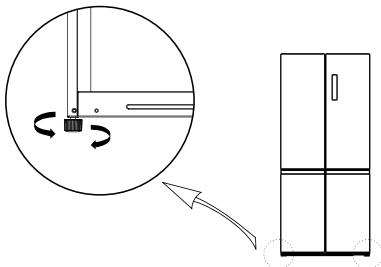

MEGJEGYZÉS

- Ha a padló nincs vízszintben, vagy ha gyenge, rossz minőségű a felépítése, akkor nem minden esetben lehet vízszintbe állítani az ajtókat.

- A hűtőszekrény nehéz, merev, sík és szilárd felületre kell beszerelni.
- Bizonyos fapadlók nehézségeket okozhatnak a vízszintbe állítás során, ha túlzottan meghajlanak.

A hűtőszekrény ajtajának beállítása

Ha az ajtó túl lent van, akkor emelje fel az ajtót, és egy hosszú orrú fogóval helyezzen be bilincseket, amíg a két ajtó szintbe nem kerül.

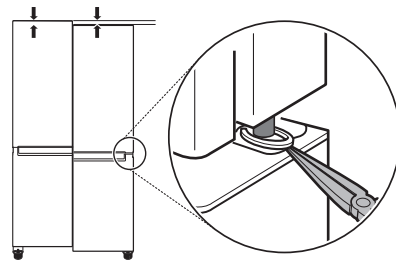

Készülék bekapcsolása

A készülék csatlakoztatása

A készülék bekapcsolásához csatlakoztassa a hálózati csatlakozót az aljzatba. Ne használja más készülékkel együtt ugyanazt a konnektort.

MEGJEGYZÉS

- Ha sor került az elektromos tápvezeték (vagy csatlakozódugó) csatlakoztatására az aljzatba, várjon 3 vagy 4 órát mielőtt élelmiszert helyezne a készülékbe. Ha azelőtt rakna el élelmiszert, hogy a készülék teljesen lehűlt volna, az étel megromolhat.
- A készülék kikapcsolásához húzza ki a hálózati csatlakozót a kimeneti aljzataból.

16 TELEPÍTÉS

A készülék elmozdítása áthelyezés céljából

A készülék mozgatása

- 1 Távolítsa el minden élelmiszert a készülék belsejéből.
- 2 Rögzítse a hálózati csatlakozót.
 - Hálózati csatlakozóval rendelkező modellek:
Húzza ki a hálózati csatlakozódugót, majd csúsztassa be és rögzítse a hálózati csatlakozódugó tartókampójára, amely a készülék hátulján vagy tetején található.
 - Hálózati csatlakozóval nem rendelkező modellek:
Húzza ki a hálózati csatlakozót, és rögzítse a tápkábelt ragasztószalaggal a készülék oldalához, ahol a telepítés helyén a hálózati csatlakozóaljzat található.
- 3 A mozgatás közbeni kiesés elkerülése érdekében ragasztószalaggal rögzítse az olyan törékeny alkatrészeket, mint például a polcok és az ajtó fogantyúja.
- 4 A készüléket körültekintően, kettőnél több ember bevonásával mozgassa. Ha a készüléket nagyobb távolságra szükséges szállítani, biztosítsa, hogy a készülék függőlegesen álljon.

▲ VIGYÁZAT

- Óvatosan mozgassa a készüléket érzékeny padlókon, hogy ne sértse fel a padlót.
 - Használjon kartont, padlószőnyeget vagy szőnyeget, hogy ne karcolja meg a padlót a készülék telepítésénél vagy mozgatásánál.

- Ne mozgassa a készüléket cikk-cakkban.

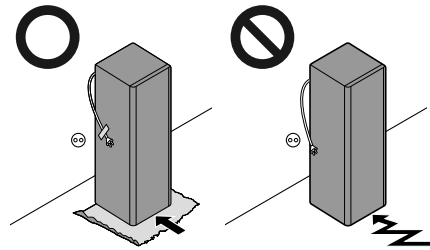

- 5 A készülék telepítése után csatlakoztassa a hálózati csatlakozódugót a hálózati aljzathoz és kapcsolja be.

ÜZEMELTETÉS

Használat előtt

Megjegyzések az üzemeltetéshez

- A készülék használói vegyék figyelembe, hogy az ajtó nyitva maradása vagy a nyári magas páratartalom jégképződést okozhat.
- Ügyeljen rá, hogy a polcokon és az ajtó kosarában tárolt élelmiszerek között elegendő hely maradjon, hogy az ajtó teljesen be tudjon záródni.
- Az ajtó megnyitása hosszabb időre jelentősen növelheti a készülék rekeszeinek hőmérsékletét.
- Ha a hűtőkészüléket hosszabb időre üresen hagyja, kapcsolja ki, olvassza le, tisztítsa meg, szárítsa ki és hagyja nyitva az ajtaját, hogy elkerülje a készüléken belül a penészképződést.
- Vegye figyelembe, hogy leolvasztás után a hőmérséklet emelkedhet a készülék specifikációiban megadott tartományon belül. Ha minimálisra szeretné csökkenteni egy ilyen hőmérsékletemelkedés hatását a tárolt élelmiszerekre, helyezze el az élelmiszereket zárt vagy többrétegű csomagolásban.

Ajtó nyitva riasztás

Ez a funkció csak bizonyos modelleknél elérhető. A riasztás megszólal, ha az ajtót nyitva hagyják, vagy nem csukják be teljesen.

MEGJEGYZÉS

- Vegye fel a kapcsolatot az LG Electronics ügyfélszolgálatával, ha a riasztás a készülék összes ajtajának becsukása után is folytatódik.

Hibakeresés

A készülék működés közben automatikusan észleli a problémákat.

MEGJEGYZÉS

- Probléma észlelésekor a készülék nem üzemel, és egy hibakód jelenik meg, még akkor is, ha megnyom egy gombot.
- Ha hibakód jelenik meg a kijelzőn, ne kapcsolja ki a készüléket. Haladéktalanul vegye fel a kapcsolatot az LG Electronics ügyfélszolgálatával, és adja meg a hibakódot. Ha áramtalanítja a készüléket, előfordulhat, hogy a szerelő nehezebben találja meg a hibát.

MAGYAR

Energiatakarékosági javaslatok

- A leghatékonyabb energiafelhasználás érdekében tartsa az összes belső alkatrészt (pl. az ajtórekeszeket, a fiókokat és a polcokat) az eredeti helyén.
- Ügyeljen rá, hogy elegendő hely legyen a tárolt élelmiszerek között. Így biztosítható a hideg levegő egyenletes keringése, és az áramfogyasztás is alacsonyabb lesz.
- Meleg ételt csak lehűtés után helyezzen a készülékbe, hogy megelőzze a párásodást és jegesedést.
- Ha élelmiszert helyez a fagyasztoába, állítsa a fagyasztó hőmérsékletét alacsonyabbra, mint ami az élelmiszereken található.
- Ne állítsa be a készülék hőmérsékletét a szükségesnél alacsonyabbra.
- Ne tegyen élelmiszert a hűtőszekrény hőmérséklet érzékelőjéhez közel. Tartson legalább 3 cm távolságot az érzékelőtől.

Élelmiszerek hatékony tárolása

- A helytelen hőmérsékleten tárolt élelmiszerek megfagyhatnak vagy megromolhatnak. Állítsa be a hűtőszekrény hőmérsékletét a tárolt élelmiszereknek megfelelően.
- A fagyasztott és hűtött élelmiszereket lezárt tartályokban tárolja.

18 ÜZEMELTETÉS

- Ellenőrizze a lejárat dátumot és a címkét (tárolási előírások), mielőtt az élelmiszert a készülékbe helyezi.
- Ne tároljon hosszú ideig olyan élelmiszert, amely alacsony hőmérsékleten könnyen megromlik.
- Olyan élelmiszert, amely nincs lefagyasztva ne helyezzen el úgy, hogy közvetlenül érintkezzen fagyasztott élelmiszerral. Szükség lehet a fagyasztandó mennyiség csökkentésére, ha mindennapos fagyasztás várható.
- A megvásárolt hűtött vagy fagyasztott élelmiszereket azonnal helyezze a hűtőszekrénybe vagy a fagyasztóba.
- Nyers húst és halat tároljon megfelelő edényekben a hűtőben, hogy ne kerüljenek kapcsolatba egyéb élelmiszerekkel, és ne csepegtessenek rájuk.
- Hűtött élelmiszereket és egyéb ételeket a zöldségfiók tetején lehet tárolni.
- Ne fagyasszon vissza semmilyen teljesen felengedett élelmiszert. Ha teljesen felengedett élelmiszert fagyaszt vissza akkor csökken az élelmiszer tápértéke és rosszabb lesz az íze.
- Ne töltse túl a készüléket. A hideg levegő nem tud megfelelően keringeni, ha a készülék túl van töltve.
- A meleg ételt hűtse le tárolás előtt. Ha túl sok meleg ételt tesz a készülékbe, a készülék belső hőmérséklete megemelkedhet, és negatívan hathat a készülékben tárolt többi élelmiszere.
- Ha túlságosan alacsony hőmérsékletet állít be, az élelmiszerek megfagyhatnak. Ne állítson be az élelmiszer megfelelő tárolásához szükséges hőmérsékletnél alacsonyabb hőmérsékletet.
- Ha a készülékben behűtési rekeszek vannak, ne tároljon itt zöldségeket és magasabb nedvességtartalmú gyümölcsöket a hűtőrekeszben, mert az alacsonyabb hőmérséklet miatt megfagyhatnak.
- Áramszünet esetén hívja fel az áramszolgáltatót és érdeklődjön, mennyi ideig tarthat az áramkimaradás.
 - Kerülni kell az ajtónyitásokat amíg az áramszünet tart.
 - Amikor az áram megjön, ellenőrizze az élelmiszer állapotát.

Maximális fagyasztási kapacitás

- A maximális fagyasztási kapacitáshoz állítsa a fagyasztó hőmérsékletét a lehidegebb hőmérsékleti beállításra.
- A **Szuper fagyasztás** funkció segítségével a fagyasztó maximális fagyasztási kapacitással fagyaszt. Ez általában 43 órát jelent, utána automatikusan kikapcsol.
- A **Szuper fagyasztás** funkciót 5 órával hamarabb be kell kapcsolni, mielőtt a termékeket a fagyasztóba helyezi.
- A gyorsfagyasztáshoz az élelmiszereket a felső fiók tálcájába kell helyezni. A fiók tálcájában fagnak meg leggyorsabban az élelmiszerek.
- A levegő jobb áramlásának biztosításához helyezzen be minden belső alkatrészt, azaz a kosarakat, fiókokat és polcokat.

A maximális mennyiségű élelmiszer fagyasztása

Nagy mennyiségű ételtárolásakor az alsó kivételével a fagyasztó összes fiókját ki kell venni a készülékből, és az ételt közvetlenül a fagyasztórekeszbe kell rakodni.

⚠ VIGYÁZAT

- A fiókok kivételéhez először vegye ki az élelmiszereket azokból, és óvatosan húzza ki a fiókokat. Ha nem így tesz, akkor a fiókok megsérülhetnek vagy károsodhatnak.

MEGJEGYZÉS

- A fiókok alakja különböző lehet, a megfelelő helyre tegye azokat.

Termék jellemzői

A készülék megjelenése és alkatrészei a modelltől függően különbözőek lehetnek.

Élelmiszertároló rekeszek

Élelmiszer tárolása a hűtőszekrényben

- Polc
 - Hűtött élelmiszerek és egyéb ételek tárolása.
 - A magasabb nedvességtartalmú élelmiszereket a polc elülső részén tárolja.
- Hűtő fiókja
 - Frissen tartja a gyümölcsöket és zöldségeket.
- Ajtókosár
 - Kis csomagos hűtött élelmiszerek, italok és szószos tartályok tárolására szolgál.

Élelmiszer tárolása a fagyasztóban

- Fagyasztótálca
 - Kisméretű csomagolt fagyasztott élelmiszereket vagy gyakran használt élelmiszereket tárol. A csúsztótlcák könnyű hozzáférést és kényelmes használatot biztosítanak.
- Fagyasztó fiókja
 - Fagyasztott élelmiszerek hosszú távú tárolására szolgál.

MEGJEGYZÉS

- Az egyéb rekeszekről szóló további információkhoz látogasson el az lg.com oldalra, és töltsse le a használati kézikönyveket.

20 ÜZEMELTETÉS

Vezérlőpanel

A tényleges ellenőrző panel modellenként különböző lehet.

Vezérlőpanel és funkciók

*1 Ez a funkció csak bizonyos modelleknél elérhető.

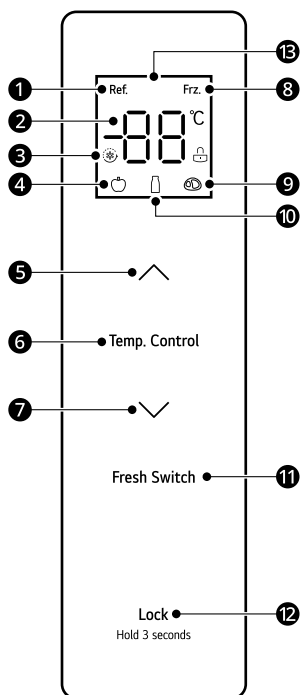

- ❶ Hűtő ikon
- ❷ Hőmérséklet kijelző
- ❸ Szuper hűtés/fagyasztás ikon
- ❹ Gyümölcs/zöldség ikon
- ❺ Hőmérséklet fel gomb
- ❻ Temp. Control
Hőmérsékleti zóna kiválasztó gomb
- ❼ Hőmérséklet le gomb
- ❽ Fagyasztó ikon
- ❾ Hús ikon
- ❿ Ital ikon
- ⓫ Fresh Switch

Nyomja meg a gombot a különböző hőmérsékleti rekeszek beállítási hőmérsékletének beállításához.

❿ LOCK

Zárolás/feloldás gomb

⓫ Kijelző

Használati utasítások

Kijelző

- A hűtőszekrény bekapcsolásakor a kijelző 3 másodpercig világít, és megszólal a riasztás.
- A hűtőszekrény és a fagyasztó alapértelmezett hőmérséklete 4 °C és -18 °C.
- Hiba esetén a kijelzőn megjelenik a hibakód (lásd a **Hibajelzés** szakaszt).
- Normál körülmények között, ha 30 másodpercen belül nem történik művelet a kijelzőpanelen vagy ajtónyitási művelet, akkor a kijelző zárolásra kerül.

Zárolás / Feloldás

Ez lezárja a gombokat az ellenőrző panelen.

- A vezérlőpanel gombjainak zárolásához nyomja meg és tartsa lenyomva a **LOCK** gombot ❿ 3 másodpercig, amíg a funkció be nem kapcsol.
- A funkció kikapcsolásához nyomja meg és tartsa lenyomva a **LOCK** gombot ❿ 3 másodpercig, amíg a funkció ki nem kapcsol.

A hűtőrekesz hőmérsékletének beállítása

- Nyomja meg a **Temp. Control** gombot a hűtőrekesz beállító hőmérsékleti zónájának kiválasztásához, majd nyomja meg a **▲** vagy a **▼** gombot a hűtőrekesz beállító hőmérsékletének beállításához.
- A hűtőrekesz hőmérséklet-beállítási tartománya 2 °C és 8 °C között van.

A fagyasztórekesz hőmérsékletének beállítása

- Nyomja meg a **Temp. Control** gombot a fagyasztórekesz beállító hőmérsékleti zónájának kiválasztásához, majd nyomja meg a **▲** vagy a **▼** gombot a fagyasztórekesz beállító hőmérsékletének beállításához.
- A fagyasztórekesz hőmérséklet-beállítási tartománya -24 °C és -16 °C között van.

A változó hőmérsékletű rekesz hőmérsékletének beállítása

Nyomja meg a **Fresh Switch** gombot a rekesz beállító hőmérsékletének beállításához.

- Gyümölcs/zöldség: mindenféle gyümölcs és zöldség tárolására alkalmas
- Ital: szárazárúk és italok tárolására alkalmas
- Hús: 1-2 napig tárolt kis mennyiségű hús tárolására alkalmas

A Szuper hűtés és a Szuper fagyasztás üzemmód beállítása

- Szuper hűtés üzemmód
 - A Szuper hűtés üzemmód beállításához nyomja meg a hőmérséklet le gombot (**▼**), miután a hűtőrekesz hőmérsékletét 2 °C-ra állította be. A Szuper hűtés üzemmódban a hűtőrekesz hőmérséklete automatikusan 2 °C-ra áll be.
 - A Szuper hűtés üzemmód 6 óra elteltével automatikusan kilép. Az üzemmód manuális kikapcsolásához nyomja meg a hőmérséklet fel gombot (**▲**). A Szuper hűtés üzemmódból való kilépés után a hűtőrekesz hőmérséklete automatikusan visszatér az üzemmód előtt beállított hőmérsékletre.
- Szuper fagyasztás üzemmód

Ez a funkció nagy mennyiségű jég vagy fagyasztott élelmiszer gyors fagyasztására szolgál.

 - A Szuper fagyasztás üzemmód beállításához nyomja meg a hőmérséklet le gombot (**▼**), miután a fagyasztórekesz hőmérsékletét -24 °C-ra állította be. A Szuper fagyasztás

üzemmódban a fagyasztórekesz hőmérséklete automatikusan -24 °C-ra áll be.

- A Szuper fagyasztás üzemmód 43 óra elteltével automatikusan kilép. Az üzemmód manuális kikapcsolásához nyomja meg a hőmérséklet fel gombot (**▲**). A Szuper fagyasztás üzemmódból való kilépés után a fagyasztórekesz hőmérséklete automatikusan visszatér az üzemmód előtt beállított hőmérsékletre.

Szombat üzemmód

- A szombat üzemmód beállításához oldja ki a hűtőszekrényt, majd nyomja meg a **▼** gombot és a **LOCK** gombot egyszerre 4 másodpercig.
- Az üzemmód kikapcsolásához nyomja meg bármelyik gombot a kilépéshez.

Szombat üzemmódban:

- A vezérlés és a világítás kikapcsolva marad, a riasztás pedig ki van kapcsolva.
- A hűtőszekrény normálisan hűl.
- A kompresszor és a ventilátormotor állapota nem változik az ajtónyitást követő öt percen belül.

Hibajelzés

A készülék működés közben automatikusan észleli a problémákat.

- Probléma észlelésekor a készülék nem üzemel, és egy hibakód jelenik meg, még akkor is, ha megnyom egy gombot.
- Ha hibakód jelenik meg a kijelzőn, ne kapcsolja ki a készüléket. Haladéktalanul vegye fel a kapcsolatot az LG Electronics ügyfélszolgálatával, és adja meg a hibakódot. Ha áramtalanítja a készüléket, előfordulhat, hogy a szerelő nehezebben találja meg a hibát.

Hibakód	Leírás
E1	Hőmérséklet-érzékelő hiba a hűtőszekrényben
E2	Hőmérséklet-érzékelő hiba a fagyasztóban

22 ÜZEMELTETÉS

Hibakód	Leírás
E3	Hőmérséklet-érzékelő hiba a változó hőmérsékletű rekeszben
E4	A hűtőszekrényben lévő leolvasztó érzékelő meghibásodása
E5	Fagyás leolvasztás érzékelő áramköri hiba
E6	Kommunikációs hiba
E7	Hőmérséklet-érzékelő áramkör hibájának keringése
EH	Nedvességérzékelő hiba

MEGJEGYZÉS

- Az élelmiszerek optimális tartósítása érdekében javasolt minden rekeszben 1 °C-kal növelni vagy csökkenteni az alapértelmezett hőmérsékletet.
- A kezelőpanel energiatakarékosság céljából automatikusan kikapcsol.
- Ha tisztítás közben az ujjával, vagy a bőrével bármilyen módon érinti a kezelőpanelt, az így előhívott funkció bekapcsolhat.
- Az aktuális belső hőmérséklet az élelmiszer állapotától függően változik, mivel a jelzett beállított hőmérséklet a cél hőmérséklet, nem pedig a készüléken belüli aktuális hőmérséklet.
- Áramszünet esetén a működési állapot azonnal rögzül, és az áramellátás újbóli bekapcsolásáig megmarad.

KARBANTARTÁS

Tisztítás

Általános tisztítási tippek

- Ha a készülék manuális kiolvasztását, karbantartását vagy tisztítását akkor végzik, amikor a fagyasztóban élelmiszer található, az megemelheti az élelmiszer hőmérsékletét és csökkentheti tárolhatóságának idejét.
- Rendszeresen tisztítsa azokat a felületeket, amelyek élelmiszerral érintkezhetnek.
- Amikor tisztítja a készülék belsejét vagy külsejét, ne törölje le durva kefével, fogkrémmel, vagy gyúlékony anyagokkal. Ne használjon gyúlékony anyagokat tartalmazó tisztítószeret. Ez a készülék színvesztését vagy károsodását okozhatja.
 - Gyúlékony anyagok, pl. alkoholok (etanol, metanol, izopropil-alkohol, izobutil-alkohol, stb.), hígító, fehérítő, benzol, gyúlékony folyadék, koptató, stb.
- Tisztítás után ellenőrizze, hogy a hálózati kábel nem sérült-e meg.

A külső felületek tisztítása

- Miközben a készülék külső szellőzőnyílásait porszívóval tisztítja, húzza ki a tápkábelt a fali aljzataból az elektronikát károsító vagy esetlegesen áramütést okozó elektrosztatikus kisülések elkerülése érdekében. A készülék hátoldalának és oldalsó szellőztetésének rendszeres tisztítása javasolt annak céljából, hogy biztosítva legyen ennek megbízható és gazdaságos működése.
- Ajánlott rendszeresen megtisztítani a készülék hátoldalán és oldalán lévő szellőzőket, a megbízható és gazdaságos működés érdekében.
- A készülék külsejének tisztításához használjon tiszta szivacsot vagy puha kendőt, valamint enyhe tisztítószeret és meleg vizet. Ne használjon maró hatású vagy erős tisztítószereket. Törölje meg alaposan száraz törülközővel. Ne használjon szennyes kendőt a rozsdamentes acélból készült ajtók tisztításához. Használjon egy erre a célra

használt kendőt és törölje a mintával egyező irányba.

A belső felületek tisztítása

- Ha kivesz egy polcot vagy fiókot a készülék belsejéből, vegyen ki minden ott tárolt élelmiszert a polcra vagy fiókba a sérülések és a berendezés károsodásának elkerülése érdekében. Ellenkező esetben az ott tárolt élelmiszerek súlya miatt sérülések veszélye áll fenn.
- Vegye ki, és tisztítsa meg vízzel a polcokat és fiókokat, majd törölje szárazra az elemeket visszahelyezés előtt.
- Rendszeresen törölje át az ajtótomítéseiteket puha, nedves ruhával.
- Az ajtókosárra kifolyt szennyeződések és foltokat távolítsa el, mivel azok csökkenthetik a kosár tároló képességét, és akár kárt is tehetnek benne.
- Soha ne tisztítsa a polcokat vagy fiókokat és a vizadagoló tartályt mosogatógépben! Az alkatrészek hő hatására deformálódhatnak.
- A készülék automatikus leolvasztó rendszere biztosítja, hogy normál üzemi körülmények között a rekesz mentes a jég felhalmozódásától. A felhasználóknak nem kell kézzel leolvasztaniuk.

A kondenzátor burkolatának tisztítása

A kondenzátor burkolatának és szellőzőnyílásainak tisztításához használjon kefével felszerelt porszívót. A kondenzátor tekercs részét borító panelt ne távolítsa el.

Erősen javasoljuk, hogy ezt tegye meg 12 havonta a működési hatékonyság fenntartása érdekében. Ennek elmulasztása hűtésveszteséget, magasabb

24 KARBANTARTÁS

energiafelhasználást és a kompresszor túlmelegedését okozhatja.

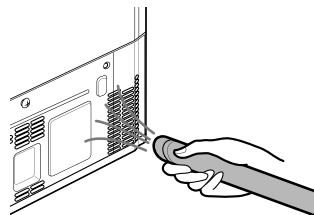

HIBAELHÁRÍTÁS

Szervizközpont értesítése előtti teendők

Ügyfélszolgálat és szerviz

Vegye fel a kapcsolatot az LG Electronics ügyfélinformációs központjával.

- Ha információt szeretne kapni az LG hivatalos szervizközpontjáról, keresse fel weboldalunkat a www.lg.com címen.
- A készülék szétszerelését, javítását vagy átalakítását kizárólag a hivatalos LG szervizközpont képzett szakemberei végezhetik.
- A hűtőkészülék minimális garanciális időszaka 24 hónap.
- Az EU 2019/2019 rendeletben hivatkozott pótalkatrészek 7 évig elérhetők (csak az ajtótomítések érhetők el 10 évig).
- Pótalkatrészek vásárlásához vegye fel a kapcsolatot az LG Electronics ügyfélinformációs központjával, vagy látogasson el a www.lg.com weboldalra.

MEGJEGYZÉS

- A 2021. március 1-jétől érvényes EU 2019/2019 rendelet az EU 2019/2016 rendelettel kapcsolódik az energiahatékonysági osztályokhoz.
- A készülék energiahatékonyságára vonatkozó további tájékoztatásért látogasson el a <https://eprel.ec.europa.eu> weboldalra, és keressen a modellnévre (2021. március 1-jétől érvényes).
- Olvassa be a készülékhez mellékelt energiacímkén található QR-kódot, amely internetes linket biztosít a készülék teljesítményével kapcsolatos információkhoz az EU EPREL adatbázisban. Tartsa meg az energiacímkét és a készülékhez kapott összes többi dokumentumot referenciaként (2021. március 1-jétől érvényes).
- A modellnév megtalálható a készülék minősítési címkéjén.
- A termékben egy „G” energiahatékonysági osztályba sorolt fényforrás található.

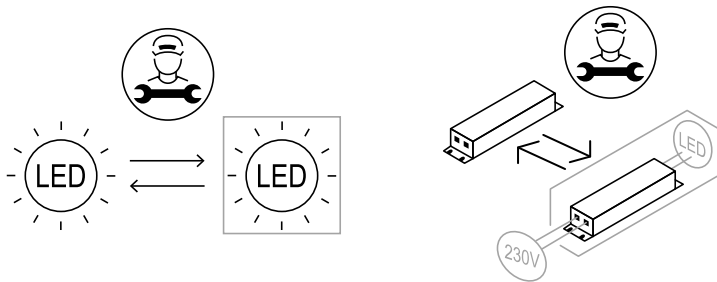

Megjegyzés



Scansiona il codice QR
per poter vedere il manuale.



MANUALE D'USO

FRIGORIFERO E CONGELATORE



Prima di iniziare l'installazione, leggere attentamente queste istruzioni. In tal modo, l'apparecchiatura sarà installata facilmente e in maniera corretta e sicura. Dopo l'installazione, conservare queste istruzioni accanto al prodotto per utilizzi futuri.

ITALIANO

Fare riferimento al manuale d'uso disponibile sul sito web
LG per informazioni dettagliate.

www.lg.com

Copyright © 2024 LG Electronics Inc. All Rights Reserved.

INDICE

Questo manuale può contenere testo o immagini che non si riferiscono al modello acquistato.

Il presente manuale è soggetto a revisioni da parte del produttore.

ISTRUZIONI PER LA SICUREZZA

LEGGERE TUTTE LE ISTRUZIONI PRIMA DELL'USO	3
AVVERTENZA	3
ATTENZIONE	10

INSTALLAZIONE

Prima dell'installazione.....	12
Rimozione dello sportello del frigorifero e del congelatore.....	13
Livellamento e allineamento degli sportelli.....	15
Attivare l'alimentazione.....	15
Riposizionamento dell'elettrodomestico	16

USO

Prima dell'uso	17
Caratteristiche del prodotto	20
Pannello di controllo.....	21

MANUTENZIONE

Pulizia	24
---------------	----

RISOLUZIONE DEI PROBLEMI

Prima di chiamare l'assistenza	26
--------------------------------------	----

ISTRUZIONI PER LA SICUREZZA

LEGGERE TUTTE LE ISTRUZIONI PRIMA DELL'USO

Le istruzioni seguenti sono fornite allo scopo di evitare rischi o danni imprevisti dovuti all'uso errato e non sicuro dell'elettrodomestico. Le istruzioni sono riportate con le diciture "**AVVERTENZA**" e "**ATTENZIONE**", come descritto di seguito.

ITALIANO

Messaggi di sicurezza



Questo simbolo indica operazioni o condizioni pericolose. Consultare con la massima attenzione il testo riportato assieme a questo simbolo e attenersi alle istruzioni per evitare rischi.



AVVERTENZA

Questo indica che il mancato rispetto delle istruzioni può provocare lesioni personali gravi o fatali.



ATTENZIONE

Questo indica che il mancato rispetto delle istruzioni può provocare lievi lesioni personali o danni all'elettrodomestico.

AVVERTENZA

AVVERTENZA

Per ridurre il rischio di esplosioni, incendi, scosse elettriche, ustioni o lesioni personali anche fatali, quando si utilizza l'elettrodomestico è indispensabile attenersi alle seguenti precauzioni basilari per la sicurezza:

Sicurezza tecnica

- Questo elettrodomestico può essere adoperato da bambini di almeno 8 anni di età, da persone con capacità fisiche, sensoriali o

4 ISTRUZIONI PER LA SICUREZZA

mentali ridotte, e da persone prive di esperienza sotto sorveglianza, solo se è stato spiegato loro l'uso corretto dell'elettrodomestico e descrivendone i relativi pericoli. con l'elettrodomestico. La pulizia e la manutenzione non devono essere effettuate da bambini senza la supervisione degli adulti.

- Questo elettrodomestico non deve essere adoperato da bambini, persone con capacità fisiche, sensoriali o mentali ridotte, e persone prive di esperienza e competenza se non sotto sorveglianza a meno che non sia stato loro spiegato l'uso corretto dell'elettrodomestico descrivendone i relativi pericoli. I bambini devono essere controllati per impedire che giochino con l'elettrodomestico.
- I bambini dai 3 agli 8 anni possono riempire e svuotare gli apparecchi di refrigerazione.
- Questo elettrodomestico è inteso per essere utilizzato in applicazioni domestiche e simili come:
 - aree cucina del personale in negozi, uffici e altri ambienti di lavoro;
 - case coloniche e dai clienti in hotel, motel e altri ambienti di tipo residenziale;
 - ambienti di tipo bed and breakfast;
 - catering e simili applicazioni non al dettaglio.
- Questo elettrodomestico di refrigerazione non è destinato all'uso come apparecchio integrato.
- Questo apparecchio non è destinato all'uso in installazioni portatili o mobili, come quelle marine o in camper, dove sarà in movimento durante il funzionamento.



Questo simbolo avvisa di materiali infiammabili che possono accendersi e provocare un incendio se non vi si presta attenzione.

- Questo elettrodomestico contiene un quantitativo limitato di refrigerante isobutano (R600a), ma è anche combustibile. In fase di trasporto e installazione dell'elettrodomestico, occorre particolare attenzione a non danneggiare i componenti del circuito refrigerante.

- Il gas refrigerante e isolante utilizzato nell'elettrodomestico richiede procedure di smaltimento speciali. Prima di smaltire l'elettrodomestico, consultare un rappresentante dell'assistenza o una persona qualificata.
- Non danneggiare il circuito refrigerante.
- Se il cavo di alimentazione è danneggiato o la presa elettrica è allentata, va sostituito. Non utilizzare il cavo di alimentazione e contattare un centro di assistenza autorizzato per evitare un pericolo.
- Non utilizzare prese multiple o alimentatori portatili sul retro dell'elettrodomestico.
- Collegare saldamente la spina di alimentazione nella presa elettrica dopo aver eliminato completamente l'eventuale umidità e polvere.
- Non scollegare l'apparecchio tirando il cavo di alimentazione. Afferrare saldamente la spina di alimentazione ed estrarla dalla presa elettrica.
- Le aperture di ventilazione presenti all'esterno dell'elettrodomestico o nella struttura interna devono essere sempre mantenute pulite e prive di ostruzioni.
- In questo elettrodomestico non devono essere conservate sostanze esplosive, per esempio contenitori di aerosol con propellente infiammabile.
- Durante il trasporto, non inclinare l'apparecchio per spingerlo o tirarlo.
- Quando si posiziona l'elettrodomestico, assicurarsi che il cavo di alimentazione non resti intrappolato e non si danneggi.
- Per accelerare il processo di sbrinamento non adoperare mezzi meccanici o di altro tipo.
- Non utilizzare un asciugacapelli per asciugare l'interno dell'apparecchio e non collocare una candela dentro all'apparecchio per eliminare gli odori.
- Non adoperare elettrodomestici all'interno dei compartimenti di conservazione degli alimenti, a meno che non siano del tipo raccomandato dal produttore.

6 ISTRUZIONI PER LA SICUREZZA

- Assicurarsi di non schiacciare parti del corpo come mani o piedi quando si sposta l'elettrodomestico.
- Scollegare il cavo di alimentazione prima di pulire l'interno o l'esterno dell'elettrodomestico.
- Non spruzzare acqua o sostanze infiammabili (dentifricio, alcool, diluente, benzene, liquidi infiammabili, materiale abrasivo, ecc.) all'interno o all'esterno dell'elettrodomestico per pulirlo.
- Non pulire l'apparecchio con spazzole, stracci o spugne con superfici ruvide o di materiale metallico.
- Le operazioni di smontaggio, riparazione o modifica dell'apparecchio sono riservate esclusivamente al personale tecnico autorizzato da LG Electronics. Se l'apparecchio viene spostato e installato in un altro luogo, rivolgersi a un Centro di assistenza clienti LG Electronics.

Rischio di incendio e materiali infiammabili

- In caso di perdite, tenere lontane fiamme libere o potenziali fonti di innesco di incendi e arieggiare per vari minuti l'ambiente in cui è installato l'elettrodomestico. Per evitare la generazione di miscele di gas infiammabili in caso di perdite del circuito del refrigerante, le dimensioni dell'ambiente in cui viene utilizzato l'elettrodomestico devono essere adeguate alla quantità di refrigerante adoperato. Per ogni 8 grammi di refrigerante R600a contenuti nell'elettrodomestico occorre un metro quadro di spazio.
- Eventuali fuoriuscite di refrigerante dai tubi potrebbero innescare incendi o provocare un'esplosione.
- La quantità di refrigerante dell'elettrodomestico è riportata sulla targhetta di identificazione collocata all'interno dell'elettrodomestico.

Installazione

- L'elettrodomestico deve essere sempre trasportato da due o più persone, così da maneggiarlo saldamente.
- Installare l'apparecchio su un pavimento solido e piano.

- Non installare l'apparecchio in un luogo umido e polveroso. Non installare o conservare l'apparecchio in aree esterne o esposte a condizioni climatiche quali luce solare diretta, vento, pioggia o temperature inferiori allo zero.
- Non esporre l'elettrodomestico alla luce solare diretta o al calore generato da elementi riscaldanti, come stufe o termosifoni.
- Fare attenzione a non lasciare esposta la parte posteriore dell'apparecchio durante l'installazione.
- Installare l'elettrodomestico in un luogo dove risulti agevole scollegare la spina di alimentazione dell'apparecchio.
- In fase di montaggio o smontaggio, fare attenzione a non lasciar cadere lo sportello dell'apparecchio.
- In fase di montaggio o smontaggio dello sportello dell'apparecchio, fare attenzione a non schiacciare o danneggiare il cavo di alimentazione.
- Fare attenzione a non puntare la spina di alimentazione verso l'alto ed evitare che l'apparecchio appoggi contro la spina di alimentazione.
- Non collegare un adattatore o altri accessori alla presa di alimentazione.
- Non modificare o prolungare il cavo di alimentazione.
- Accertarsi che la presa elettrica sia correttamente messa a terra e che lo spinotto di terra del cavo di alimentazione non sia danneggiato o rimosso dalla spina di alimentazione. Per ulteriori dettagli sul collegamento a terra, rivolgersi a un Centro di assistenza clienti LG Electronics.
- Questo apparecchio è dotato di un cavo di alimentazione con conduttore di messa a terra e spina di messa a terra. La spina di alimentazione deve essere inserita in un'adeguata presa elettrica installata e collegata a terra in conformità alle norme e ai regolamenti locali.
- Non accendere mai un elettrodomestico che mostra segni di danni. In caso di dubbi, rivolgersi al rivenditore.

8 ISTRUZIONI PER LA SICUREZZA

- Smaltire tutti i materiali di imballaggio (es. sacchetti di plastica e polistirolo) tenendoli lontano dai bambini. I materiali di imballaggio possono provocare soffocamento.
- Non inserire la spina del dispositivo in un adattatore multi-spina che non disponga di un cavo di alimentazione (montato).
- L'apparecchio deve essere collegato a una linea elettrica dedicata, protetta separatamente.
- Non utilizzare una multi-spina che non sia messa correttamente a terra (portatile). In caso si utilizzi una multi-spina messa a terra in maniera corretta (portatile), utilizzare la multi-spina con la potenza nominale dell'alimentazione attuale o superiore, e usare tale multi-spina unicamente per il presente dispositivo.

Uso

- Non utilizzare l'apparecchio per scopi diversi dalla conservazione degli alimenti in ambienti domestici (es. per lo stoccaggio di materiale sanitario o sperimentale o per spedizione).
- Qualora penetrasse acqua nelle parti elettriche dell'apparecchio, scollegare la spina di alimentazione e contattare un Centro di assistenza clienti LG Electronics.
- Scollegare la spina di alimentazione durante un forte temporale o in caso di fulmini, oppure se l'apparecchio non viene utilizzato per un periodo di tempo prolungato.
- Non toccare la spina di alimentazione o i comandi dell'apparecchio con le mani bagnate.
- Non piegare eccessivamente il cavo di alimentazione e non collocare oggetti pesanti su di esso.
- Se si rilevano rumori o odori anomali o fumo provenienti dall'apparecchio, staccare immediatamente la spina di alimentazione e contattare un Centro di assistenza clienti LG Electronics.
- Non inserire le mani né oggetti metallici all'interno della zona che emette aria fredda, nel coperchio o nella griglia di dissipazione del calore nella parte posteriore dell'apparecchio.

- Non esercitare una forza o un impatto eccessivi sul coperchio posteriore dell'apparecchio.
- Quando si apre o si chiude lo sportello dell'elettrodomestico, accertarsi che non vi siano bambini nelle vicinanze. Lo sportello potrebbe colpire un bambino provocandogli lesioni personali.
- Evitare che bambini rimangano intrappolati all'interno dell'apparecchio. Un bambino intrappolato all'interno dell'apparecchio potrebbe soffocare.
- Impedire agli animali domestici di entrare nell'elettrodomestico.
- Non posizionare sull'elettrodomestico oggetti pesanti o fragili, contenitori pieni di liquido, oggetti infiammabili (es. candele, lampade, ecc.), o dispositivi per il riscaldamento (es. stufe, caloriferi, ecc.).
- Non collocare apparecchi elettronici (a esempio stufe o telefoni cellulari) all'interno dell'apparecchio.
- In caso di perdite di gas (isobutano, propano, gas naturale, ecc.), non toccare l'apparecchio né la spina di alimentazione e arieggiare immediatamente l'ambiente. Questo apparecchio utilizza un gas refrigerante (isobutano, R600a). Anche se la quantità di gas è limitata, si tratta comunque di un gas combustibile. Eventuali perdite di gas durante il trasporto, l'installazione o l'uso dell'apparecchio potrebbero provocare incendi, esplosioni o lesioni personali in caso di generazione di scintille.
- Non utilizzare né conservare sostanze infiammabili o combustibili (etere, benzene, alcol, sostanze chimiche, GPL, spray combustibili, insetticidi, deodoranti per l'ambiente, cosmetici, ecc.) in prossimità dell'apparecchio.
- Questo elettrodomestico comprende un collegamento a terra per scopi funzionali.
- Collegare solo all'alimentazione di acqua potabile.
 - Se collegato all'alimentazione dell'acqua, collegare solo a un'alimentazione dell'acqua potabile.
- Riempire il serbatoio solo con acqua potabile.

10 ISTRUZIONI PER LA SICUREZZA

- Se si utilizza una macchina per il ghiaccio o un serbatoio dell'acqua erogatore, assicurarsi di riempirlo solo con acqua potabile.

Smaltimento

- Quando si smaltisce l'apparecchio, rimuovere la guarnizione dello sportello lasciando i ripiani e i cestelli al loro posto, e tenere i bambini lontani dall'apparecchio.

ATTENZIONE

ATTENZIONE

Per ridurre il rischio di lesioni personali lievi, malfunzionamenti o danni al prodotto o ai beni durante l'uso dell'elettrodomestico, attenersi alle precauzioni basilari, ad esempio:

Installazione

- Dopo il disimballaggio, verificare che l'apparecchio non abbia subito danni durante il trasporto.
- Attendere almeno 3 o 4 ore per assicurarsi che il circuito del refrigerante sia completamente efficiente.
- Spostare l'apparecchio con attenzione su pavimenti sensibili per evitare danni al pavimento.

Uso

- Non toccare alimenti congelati o le parti metalliche nello scomparto del congelatore con le mani bagnate o umide poiché potrebbero verificarsi ustioni da freddo.
- Non collocare contenitori in vetro, bottiglie o lattine (soprattutto quelle contenenti bibite gassate) nel congelatore, sugli scaffali o nella vaschetta del ghiaccio, in quanto sarebbero esposti a temperature sotto lo zero.

- Il vetro temperato utilizzato sul lato frontale dello sportello e nei ripiani può subire danni da impatto. Qualora si rompessero, non toccare i cocci con le mani.
- Non aggrapparsi e non arrampicarsi sullo sportello dell'apparecchio, sui vani di conservazione degli alimenti o sui ripiani.
- Non conservare una quantità eccessiva di bottiglie d'acqua o contenitori per contorni nei cestelli dello sportello.
- Non aprire o chiudere lo sportello dell'apparecchio con troppa forza.
- In caso di danni o malfunzionamenti della cerniera dello sportello, non adoperare l'elettrodomestico e rivolgersi a un centro assistenza LG Electronics.
- Evitare che eventuali animali mordano il cavo di alimentazione o il tubo dell'acqua.
- Non mangiare alimenti congelati subito dopo averli estratti dal congelatore.
- Assicurarsi di non schiacciare mani o piedi nell'aprire o chiudere lo sportello o il Door in Door dell'elettrodomestico.

Manutenzione

- Questo apparecchio è dotato di luce interna a LED che non necessita di manutenzione. Non rimuovere il coperchio o la lampada LED per cercare di ripararli o cambiarli. Contattare un centro informazioni per i clienti di LG Electronics.
- Non pulire i ripiani o coperchi di vetro con acqua calda mentre sono freddi. Potrebbero rompersi se esposti a bruschi sbalzi di temperatura.
- Non inserire i ripiani al contrario. Potrebbero cadere.
- Per eliminare la brina dall'apparecchio, rivolgersi a un Centro di assistenza clienti LG Electronics.
- In caso di blackout prolungati, eliminare il ghiaccio presente nella vaschetta del ghiaccio del congelatore.

12 INSTALLAZIONE

INSTALLAZIONE

Prima dell'installazione

Dimensioni e distanze

Una distanza troppo ridotta dagli oggetti adiacenti può comportare il degrado della capacità di congelamento e un aumento dei costi dell'elettricità. Quando installa l'elettrodomestico, deve mantenere una distanza minima di 100 mm da tutte le pareti vicine.

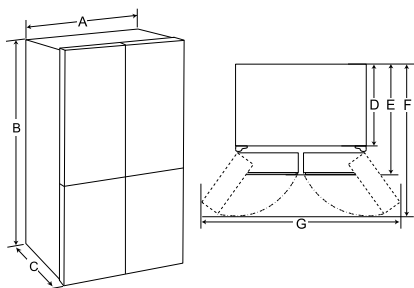

-	Tipo A (mm)
A	833
B	1 775
C	653
D	570
E	653
F	1 000
G	1 400

NOTA

- Sarà possibile determinare di quale tipo di elettrodomestico si tratti guardando l'etichetta all'interno dell'elettrodomestico.

Temperatura ambiente

- L'elettrodomestico è stato progettato per il funzionamento in una gamma limitata di temperature ambiente, a seconda delle zone climatiche.
- Le temperature interne potrebbero essere alterate dalla posizione dell'elettrodomestico, dalla temperatura ambiente, dalla frequenza con la quale si apre lo sportello e così via.
- La classe climatica è riportata sulla targa dati.

Classe climatica	Intervallo della temperatura ambiente °C
SN (Temperata Estesa)	+10 - +32
N (Temperata)	+16 - +32
ST (Subtropicale)	+16 - +38 / +18 - +38**
T (Tropicale)	+10 - +43* / +16 - +43 / +18 - +43**

* Australia, India, Kenya

** Argentina

NOTA

- Gli elettrodomestici di classe da SN a T dovrebbero essere utilizzati a una temperatura ambiente compresa tra i 10°C e i 43°C.

Accessori

*1 Questa funzione è disponibile solo su alcuni modelli.



❶ Clip a C (anello elastico di arresto)*1

Rimozione dello sportello del frigorifero e del congelatore

Se la porta di ingresso è troppo stretta e l'elettrodomestico non riesce a passare, smontare gli sportelli e far passare l'elettrodomestico lateralmente.

⚠ AVVERTENZA

- Scollegare il cavo di alimentazione, il fusibile o l'interruttore automatico prima di installare, rimuovere gli sportelli o pulire l'apparecchio. In caso contrario potrebbero verificarsi lesioni anche fatali, incendi o scosse elettriche.

Rimozione del coperchio della cerniera

Rimuovere le viti dal coperchio della cerniera nella parte superiore dell'elettrodomestico. Sollevare il gancio (non visibile), situato nella parte inferiore del lato anteriore del coperchio, con un cacciavite a testa piatta.

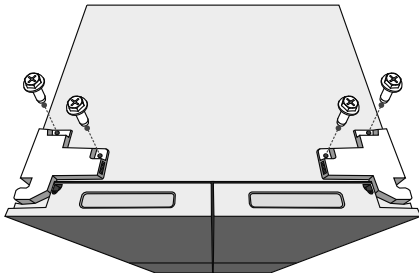

Rimuovere dello sportello sinistro del frigorifero

❶ Disconnettere tutti i cavi. Sviti le viti.

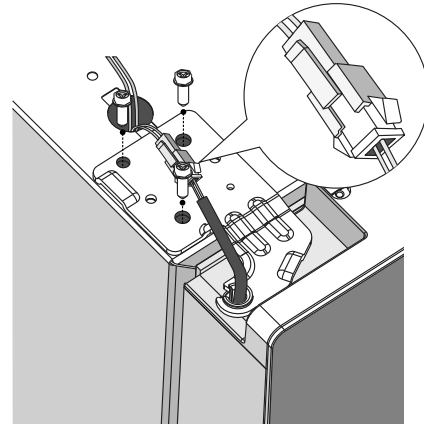

NOTA

- Il numero di cavi può variare a seconda del modello.

❷ Sollevare lo sportello dal perno di cerniera centrale e rimuoverlo.

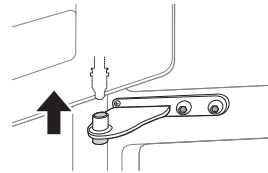

⚠ ATTENZIONE

- Posizionare lo sportello, con la parte inferiore verso l'alto, su una superficie non abrasiva.

14 INSTALLAZIONE

Rimuovere lo sportello destro del frigorifero

- 1 Disconnettere tutti i cavi.

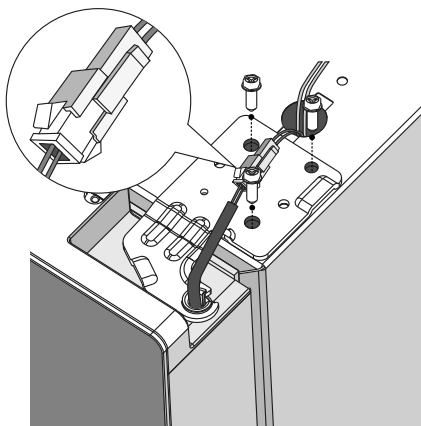

NOTA

- Il numero di cavi può variare a seconda del modello.

- 2 Sollevare lo sportello destro del frigorifero fino a quando non è libero dal gruppo cerniera inferiore.

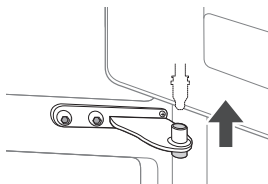

⚠ ATTENZIONE

- Posizionare lo sportello su una superficie non abrasiva con la parte interna verso l'alto.

Rimuovere lo sportello del congelatore

- 1 Rimuovere le due viti.

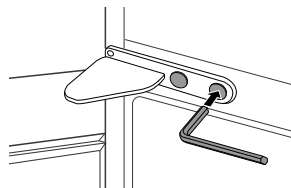

- 2 Ruotare la cerniera spostando verso l'alto il lato che oscilla per poter sollevare lo sportello. Sollevare lo sportello dal perno di cerniera inferiore e rimuoverlo.

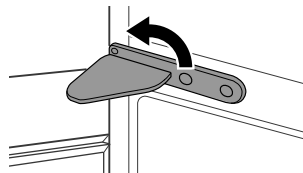

- 3 Rimuovere lo sportello sollevandolo dal perno di cerniera inferiore.

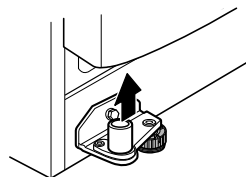

Rimontare lo sportello del frigorifero e del congelatore

Una volta che l'apparecchio è passato attraverso la porta di ingresso, rimontare gli sportelli seguendo a ritroso la procedura di smontaggio.

Livellamento e allineamento degli sportelli

Prima di iniziare

Quando gli sportelli dell'apparecchio appaiono irregolari, seguire le istruzioni di seguito per allineare gli sportelli in modo uniforme.

Livellamento dell'elettrodomestico

L'apparecchio ha due piedini di livellamento. Regolare i piedini per modificare l'inclinazione da davanti a dietro o da lato a lato. Se l'apparecchio sembra instabile o gli sportelli non si chiudono facilmente, regolare l'inclinazione dell'apparecchio usando le istruzioni di seguito.

È piuttosto consueto il fatto che l'elettrodomestico abbia una inclinazione all'indietro anche quando le gambe anteriori sono completamente girate.

Procedure di regolazione:

- Giri i piedini in senso orario per alzare il frigorifero.
- Giri i piedini in senso antiorario per abbassare il frigorifero.
- Regoli i piedini destro e sinistro in base alle procedure di cui sopra per raggiungere un livello orizzontale.

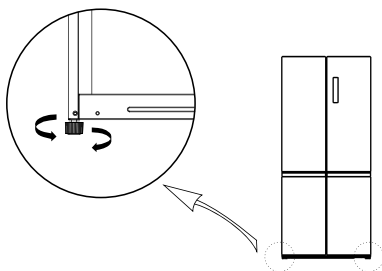

NOTA

- Il livellamento degli sportelli può non essere possibile quando il pavimento non è livellato o è di costruzione debole o scadente.

- Il frigorifero è pesante, per cui dovrebbe essere installato su una superficie rigida, piana e solida.
- Alcuni pavimenti in legno possono causare difficoltà di livellamento se si flette eccessivamente.

Allineamento dello sportello per lo sportello del frigorifero

Se lo sportello è troppo basso, sollevarlo e inserire le clip a C usando un paio di pinze a becco, fino a quando entrambi gli sportelli saranno a livello.

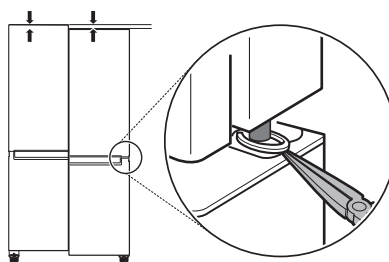

Attivare l'alimentazione

Collegamento dell'elettrodomestico

Per accendere l'apparecchio, collegare il cavo di alimentazione nella presa. Non collegare più apparecchi nella stessa presa.

NOTA

- Dopo aver collegato il cavo di alimentazione (o la spina) alla presa, attendere 3 o 4 ore prima di riporre il cibo nell'elettrodomestico. Se si aggiunge del cibo prima che l'elettrodomestico si sia raffreddato completamente, il cibo potrebbe rovinarsi.
- Per spegnere l'apparecchio, scollegare la spina di alimentazione dalla presa di corrente.

16 INSTALLAZIONE

Riposizionamento dell'elettrodomestico

Spostare l'elettrodomestico

- 1 Rimuovere tutti i cibi dall'interno dell'elettrodomestico.
- 2 Fissare la spina di alimentazione.
 - Modelli con gancio per la spina di alimentazione:
Estrarre la spina di alimentazione, inserirla e fissarla nel gancio della presa di corrente sul retro o sulla parte superiore dell'elettrodomestico.
 - Modelli senza gancio per la spina di alimentazione:
Fissare la spina di alimentazione e il cavo di alimentazione con nastro adesivo sul lato dell'elettrodomestico dove si trova la presa di corrente nel luogo di installazione.
- 3 Fissare le parti come i ripiani e la maniglia dello sportello con del nastro adesivo per evitare che cadano mentre si sposta l'elettrodomestico.
- 4 Spostare con attenzione l'elettrodomestico richiedendo l'aiuto di più di due persone. Quando si trasporta l'elettrodomestico a una lunga distanza, mantenerlo in posizione verticale.

⚠ ATTENZIONE

- Spostare l'apparecchio con attenzione su pavimenti sensibili per evitare danni al pavimento.
 - Utilizzare cartone, tappetino o moquette per evitare graffi sul pavimento durante l'installazione o lo spostamento dell'apparecchio.

- Non spostare l'apparecchio a zigzag.

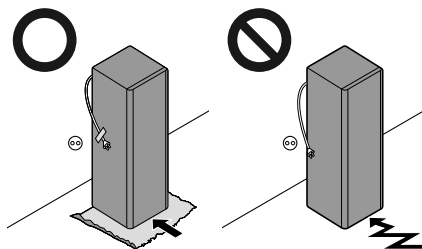

- 5 Dopo aver installato l'elettrodomestico, collegare la spina di alimentazione a una presa di corrente e accenderlo.

USO

Prima dell'uso

Note per l'uso

- Gli utenti dovrebbero tenere presente che si può formare del ghiaccio se la porta non è completamente chiusa e se c'è molta umidità durante l'estate.
- Accertarsi che vi sia sufficiente spazio tra gli alimenti conservati sul ripiano o nel cestello nello sportello per consentire la completa chiusura dello sportello.
- Aprire lo sportello per lunghi periodi di tempo può causare un aumento significativo della temperatura negli scomparti dell'elettrodomestico.
- Se l'apparecchio di refrigerazione viene lasciato vuoto per lunghi periodi di tempo, spegnerlo, sbrinarlo, pulirlo, asciugarlo e lasciare lo sportello aperto per impedire lo sviluppo di muffa al suo interno.
- Si noti che un aumento di temperatura dopo lo sbrinamento ha un intervallo consentito nelle specifiche dell'elettrodomestico. Se si desidera ridurre al minimo l'impatto sulla conservazione degli alimenti a causa di un aumento di temperatura, sigillare o avvolgere gli alimenti immagazzinati in più strati.

Allarme sportello aperto

Questa funzione è disponibile solo su alcuni modelli.

L'allarme suona se lo sportello rimane aperto o non viene completamente chiuso.

NOTA

- Se l'allarme non si interrompe dopo la chiusura di tutti gli sportelli, rivolgersi al Centro di assistenza clienti LG Electronics.

Rilevamento guasti

L'apparecchio è in grado di rilevare automaticamente eventuali problemi durante l'uso.

NOTA

- Se viene rilevato un problema, l'apparecchio non funziona e viene visualizzato un codice di errore anche se si preme un pulsante qualunque.
- Se sul display viene visualizzato un codice di errore, non spegnere l'alimentazione. Contattare immediatamente il Centro di assistenza clienti LG Electronics e segnalare il codice di errore. Se si interrompe l'alimentazione, il tecnico del nostro Centro di assistenza potrebbe avere difficoltà a trovare il problema.

Suggerimenti per il risparmio energetico

- Per un uso più efficiente dell'energia, conservare tutte le parti interne (ad es. cestelli delle porte, cassetti e ripiani) nella loro posizione originale.
- Accertarsi che vi sia sufficiente spazio tra gli alimenti conservati. Ciò consente una circolazione uniforme dell'aria fredda, riducendo i consumi energetici.
- Conservare gli alimenti caldi solo dopo che si sono raffreddati per evitare la formazione di condensa o brina.
- Se si conservano alimenti nel congelatore, impostare la temperatura del congelatore a una temperatura inferiore a quella indicata sull'alimento.
- Non impostare la temperatura dell'elettrodomestico a valori più bassi del necessario.
- Non collocare alimenti in prossimità del sensore di temperatura del frigorifero. Lasciare una distanza di almeno 3 cm dal sensore.

18 USO

Conservazione efficace degli alimenti

- Gli alimenti possono congelarsi o deteriorarsi se conservati ad una temperatura errata. Impostare il frigorifero alla temperatura corretta per gli alimenti conservati.
- Conservare gli alimenti congelati o raffreddati in contenitori sigillati.
- Prima di introdurre alimenti nell'apparecchio, controllare la data di scadenza e l'etichetta riportante le istruzioni per la conservazione.
- Non conservare per lunghi periodi alimenti che si deteriorano facilmente a basse temperature.
- Non mettere gli alimenti non surgelati a diretto contatto con alimenti già surgelati. Potrebbe essere necessario ridurre la quantità da congelare se si prevede di congelare ogni giorno.
- Collocare gli alimenti congelati o refrigerati nel vano congelatore o nel vano frigorifero subito dopo l'acquisto.
- Conservare pesce e carne crudi in contenitori adatti nel frigorifero, così che non siano in contatto con altro cibo o non vi gocciolino sopra.
- È possibile conservare i cibi refrigerati e gli altri alimenti nella parte superiore del cassetto della verdura.
- Non ricongelare alimenti che sono già stati scongelati completamente. Il ricongelamento di alimenti che sono già stati scongelati completamente ne altera il gusto e le proprietà nutritive.
- Non riempire eccessivamente l'elettrodomestico. Se l'elettrodomestico è troppo pieno, l'aria fredda non circola adeguatamente.
- Raffreddare gli alimenti caldi prima di conservarli nell'elettrodomestico. Se si introducono alimenti troppo caldi, la temperatura interna dell'elettrodomestico può aumentare e avere effetti negativi su altri alimenti conservati all'interno.
- Se si imposta una temperatura troppo bassa, gli alimenti si congelano. Non impostare una temperatura inferiore a quella necessaria per la corretta conservazione degli alimenti.

- Se vi sono scompartimenti freschi nell'elettrodomestico, non conservare frutta e verdura ad alto contenuto di umidità in questi scompartimenti, in quanto potrebbero congelare a causa delle basse temperature.
- Qualora vi fosse un blackout, chiamare la compagnia elettrica e chiedere quanto durerà.
 - Quando l'alimentatore è spento, si dovrebbero evitare aperture degli sportelli.
 - Quando l'alimentazione elettrica tornerà disponibile, controllare le condizioni degli alimenti.

Massima capacità di congelamento

- Per la massima capacità di congelamento, impostare la temperatura del congelatore sulla temperatura più fredda.
- La funzione **Super Freeze** imposta il congelatore alla sua massima capacità di congelamento. Generalmente, ciò richiede 43 ore e si spegne automaticamente.
- **Super Freeze** deve essere accesa per 5 ore prima di inserire prodotti freschi nel vano congelatore.
- Per congelare rapidamente i prodotti alimentari, conserva il cibo sulle vaschette del congelatore in alto. I prodotti alimentari congeleranno più rapidamente sulle vaschette del congelatore.
- Per ottimizzare la circolazione dell'aria, inserire tutti i componenti interni quali cestelli, cassette e ripiani.

Congelare la massima quantità di cibo

Se dovesse essere necessario conservare grandi quantità di cibo, tutti i cassettei del congelatore potranno essere estratti, tranne quello in basso, e i cibi potranno essere impilati direttamente nello scomparto del congelatore.

ATTENZIONE

- Per rimuovere i cassetti, rimuovere prima il cibo e poi tirare i cassetti con cautela. Fare altrimenti può causare lesioni o danni ai cassetti.

NOTA

- I cassetti possono essere di forma differente, per cui occorre particolare attenzione per inserirli nella posizione corretta.

Caratteristiche del prodotto

L'aspetto o i componenti dell'apparecchio possono differire a seconda del modello.

Scomparti per la conservazione degli alimenti

Conservazione degli alimenti nel vano frigorifero

- Ripiano
 - Conservare i cibi refrigerati e altri prodotti alimentari.
 - Conservare gli alimenti con elevato contenuto di umidità nella parte anteriore del ripiano.
- Cassetto frigo
 - Mantiene frutta e verdura fresche.
- Cestello della porta
 - Conservare confezioni di piccole dimensioni di cibi refrigerati, bevande e contenitori per salse.

Conservazione degli alimenti nel vano congelatore

- Vassoio del congelatore
 - Conserva piccoli alimenti surgelati confezionati o alimenti di uso frequente. I vassoi scorrevoli consentono un facile accesso e comodità d'uso.
- Cassetto del congelatore
 - Conserva gli alimenti surgelati per una conservazione più lunga.

NOTA

- Per ulteriori informazioni sugli altri vani, visitare lg.com e scaricare i manuali dell'utente.
-

Pannello di controllo

Il pannello di controllo può essere diverso da un modello all'altro.

Pannello di controllo e funzioni

*1 Questa funzione è disponibile solo su alcuni modelli.

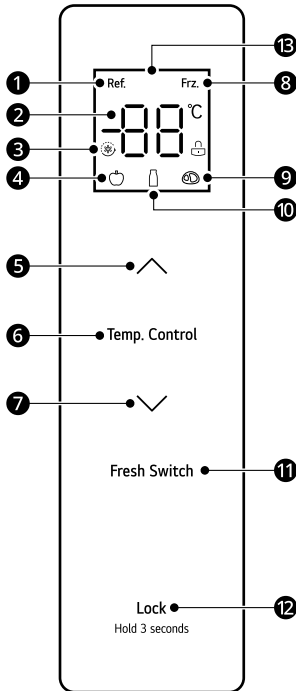

- ❶ **Icona frigorifero**
- ❷ **Visualizzazione della temperatura**
- ❸ **Icona Super refrigerazione/congelamento**
- ❹ **Icona frutta/verdura**
- ❺ **Pulsante di aumento della temperatura**
- ❻ **Temp. Control**
Pulsante di selezione della zona di temperatura
- ❼ **Pulsante di abbassamento della temperatura**
- ❽ **Icona congelatore**
- ❾ **Icona Carne**

❿ **Icona Bevanda**

⓫ **Fresh Switch**

Prema il pulsante per regolare la temperatura di impostazione dei vari scomparti di temperatura.

⓬ **LOCK**

Pulsante blocco/sblocco

⓭ **Display**

Istruzioni di funzionamento

Display

- Quando il frigorifero viene acceso, lo schermo del display si illumina per 3 secondi e l'allarme suona.
- Le temperature predefinite del frigorifero e del congelatore sono 4 °C e -18 °C.
- Quando si verifica l'errore, il display visualizza il codice di errore (faccia riferimento alla sezione **Indicazione di errore**).
- In circostanze normali, se non si verificano operazioni sul pannello del display o azioni di apertura della porta entro 30 secondi, il display viene bloccato.

Blocco / Sblocco

Consente di bloccare i pulsanti del pannello di controllo.

- Per bloccare i pulsanti del pannello di controllo, tenere premuto il pulsante **LOCK** ❷ per 3 secondi nello stato sbloccato, fino all'attivazione della funzione.
- Per disabilitare la funzione, tenere premuto il pulsante **LOCK** ❷ per 3 secondi fino a quando la funzione non viene disattivata.

Impostazione della temperatura del vano di refrigerazione

- Prema il pulsante **Temp. Control** per scegliere la zona di impostazione della temperatura del vano di refrigerazione, quindi prema **∧** o **∨** per

22 USO

regolare la temperatura impostata del vano di refrigerazione.

- L'intervallo di impostazione della temperatura del vano di refrigerazione è compreso tra 2 °C e 8 °C.

Impostazione della temperatura del vano del congelatore

- Prema il pulsante **Temp. Control** per scegliere la zona di impostazione della temperatura del vano del congelatore, quindi prema **▲** o **▼** per regolare la temperatura di impostazione del vano del congelatore.
- L'intervallo di impostazione della temperatura del vano del congelatore è compreso tra -24 °C e -16 °C.

Impostazione della temperatura del vano a temperatura variabile

Prema il pulsante **Fresh Switch** per regolare la temperatura di impostazione del vano.

- Frutta/Verdura: adatto per conservare tutti i tipi di frutta e verdura
- Bevande: adatto per la conservazione di prodotti secchi e bevande
- Carne: adatto per una piccola quantità di carne conservata per 1-2 giorni

Impostazione della modalità Super refrigerazione e Super congelamento

- Modalità Super refrigerazione
 - Per impostare la modalità Super refrigerazione, premere il pulsante di abbassamento della temperatura (**▼**) dopo che la temperatura del vano frigorifero è stata regolata a 2 °C. Nella modalità Super refrigerazione, la temperatura del vano di refrigerazione viene impostata automaticamente a 2 °C.
 - La modalità Super refrigerazione esce automaticamente dopo 6 ore. Per disattivare manualmente la modalità, prema il pulsante di aumento della temperatura (**▲**). Dopo l'uscita dalla modalità Super refrigerazione, la temperatura del vano di refrigerazione

tornerà automaticamente alla temperatura impostata prima della modalità.

- Modalità Super congelamento

Questa funzione consente di congelare rapidamente grossi quantitativi di ghiaccio o alimenti.

- Per impostare la modalità Super congelamento, prema il pulsante di abbassamento della temperatura (**▼**) dopo che la temperatura del vano del congelatore è stata regolata a -24 °C. Nella modalità Super congelamento, la temperatura del vano del congelatore viene impostata automaticamente a -24 °C.
- La modalità Super congelamento esce automaticamente dopo 43 ore. Per disattivare manualmente la modalità, prema il pulsante di aumento della temperatura (**▲**). Dopo l'uscita dalla modalità Super congelamento, la temperatura del vano del congelatore tornerà automaticamente alla temperatura impostata prima della modalità.

Modalità Shabbat

- Per impostare la modalità Shabbat, sblocchi il frigorifero e poi prema il pulsante **▼** e il pulsante **LOCK** contemporaneamente per 4 secondi.
- Per disattivare la modalità, prema un pulsante qualsiasi per uscire.

In modalità Shabbat:

- Il comando e le luci rimangono spenti e l'allarme è disattivato.
- Il frigorifero si raffredda normalmente.
- Lo stato del compressore e del motore della ventola non cambia entro cinque minuti dall'apertura dello sportello.

Indicazione di errore

L'apparecchio è in grado di rilevare automaticamente eventuali problemi durante l'uso.

- Se viene rilevato un problema, l'apparecchio non funziona e viene visualizzato un codice di errore anche se si preme un pulsante qualunque.
- Se sul display viene visualizzato un codice di errore, non spegnere l'alimentazione.

Contattare immediatamente il Centro di assistenza clienti LG Electronics e segnalare il codice di errore. Se si interrompe l'alimentazione, il tecnico del nostro Centro di assistenza potrebbe avere difficoltà a trovare il problema.

della temperatura indicata corrisponde a quella desiderata e non a quella effettiva nell'elettrodomestico.

- In caso di interruzione dell'alimentazione, lo stato operativo viene immediatamente bloccato e rimane fino a quando non si collega nuovamente l'alimentazione.

ITALIANO

Codice di errore	Descrizione
E1	Guasto del sensore della temperatura nel vano del frigorifero
E2	Guasto del sensore della temperatura nel vano del congelatore
E3	Guasto del sensore della temperatura nel vano a temperatura variabile
E4	Guasto del sensore di sbrinamento nel vano del frigorifero
E5	Errore del circuito di rilevamento del sensore di sbrinamento del congelamento
E6	Errore di comunicazione
E7	Errore del circuito di rilevamento della temperatura di circolazione
EH	Errore del sensore di umidità

NOTA

- Per una conservazione ottimale degli alimenti, si consiglia di aumentare o diminuire di 1 °C rispetto alla temperatura predefinita per ogni scomparto.
- Il pannello di controllo automaticamente si spegne per risparmiare energia.
- Quando si tocca il pannello di controllo per pulirlo, un qualunque contatto con dita o pelle potrebbe attivare un pulsante e la relativa funzione.
- La temperatura interna effettiva varia a seconda dello stato degli alimenti, per cui l'impostazione

MANUTENZIONE

Pulizia

Consigli per la pulizia generale

- L'esecuzione dello sbrinamento manuale, della manutenzione o della pulizia dell'apparecchio mentre il cibo è conservato nel congelatore può aumentare la temperatura degli alimenti e ridurne la durata di conservazione.
- Pulire regolarmente le superfici che possono venire a contatto con gli alimenti.
- Nel pulire l'interno o l'esterno del dispositivo, non utilizzare una spazzola dura, dentifricio o materiali infiammabili. Non utilizzare agenti pulenti che contengano sostanze infiammabili. Ciò potrebbe causare scolorimento o danni all'elettrodomestico.
 - Sostanze infiammabili: alcool (etanolo, metanolo, alcool propilico, alcool isobutilico, ecc.), diluente, candeggina, benzene, liquidi infiammabili, materiali abrasivi, ecc.
- Dopo la pulizia, accertarsi che il cavo di alimentazione non sia danneggiato.

Pulizia delle parti esterne

- Quando si puliscono le prese d'aria esterne dell'elettrodomestico mediante l'aspirazione, il cavo di alimentazione deve essere scollegato dalla presa per evitare qualsiasi scarica statica che può danneggiare l'elettronica o causare scosse elettriche. Si consiglia la pulizia regolare delle griglie di ventilazione posteriore e laterale per mantenere un funzionamento affidabile ed economico dell'unità.
- Tenere pulite le prese d'aria all'esterno dell'elettrodomestico. Prese d'aria ostruite possono causare incendi o danni all'elettrodomestico.
- Per l'esterno dell'elettrodomestico, utilizzare una spugna pulita o un panno morbido e un detergente delicato in acqua calda. Non usare detersivi abrasivi o aggressivi. Asciugare bene con un panno morbido. Non usare panni contaminati per pulire gli sportelli in acciaio inossidabile. Utilizzare sempre un panno

adatto e pulire nella stessa direzione delle fibre. Questo aiuta a ridurre macchie e ossidazione della superficie.

Pulizia delle parti interne

- Quando si rimuove un ripiano o un cassetto dall'interno dell'apparecchio, rimuovere tutti gli alimenti conservati dal ripiano o cassetto per evitare lesioni o danni all'apparecchio. In caso contrario, si potrebbe incorrere in lesioni a causa del peso degli alimenti conservati.
- Estrarre i ripiani e i cassette, pulirli con acqua e asciugarli sufficientemente prima di reinserirli.
- Strofinare regolarmente le guarnizioni dello sportello con un panno morbido inumidito.
- Pulire eventuali fuoriuscite o macchie nel cestello dello sportello poiché possono compromettere la capacità di conservazione del cestello o persino danneggiare il cestello stesso.
- Non lavare mai i ripiani o i contenitori in lavastoviglie, i componenti possono deformarsi a causa del calore.
- Il sistema di sbrinamento automatico dell'apparecchio assicura che il vano rimanga libero da accumuli di ghiaccio in condizioni operative normali. Gli utenti non devono sbrinarlo manualmente.

Pulizia della copertura del condensatore

Per pulire la copertura del condensatore e le griglie di ventilazione, utilizzare un aspirapolvere con una spazzola. Non rimuovere il pannello che copre l'area del condensatore.

Raccomandiamo vivamente che questa operazione venga eseguita ogni 12 mesi per mantenere l'efficienza operativa. In caso contrario, si potrebbe verificare una perdita di raffreddamento, un

maggior consumo di energia e il surriscaldamento del compressore.

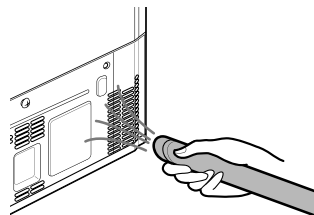

ITALIANO

26 RISOLUZIONE DEI PROBLEMI

RISOLUZIONE DEI PROBLEMI

Prima di chiamare l'assistenza

Servizio di assistenza ai clienti

Contattare un centro informazioni clienti LG Electronics.

- Per informazioni sui centri di assistenza autorizzati LG, visitate il sito web www.lg.com.
- Solo personale qualificato del centro assistenza autorizzato LG può smontare, riparare o modificare l'elettrodomestico.
- Il periodo di garanzia minimo di questo apparecchio di refrigerazione è di 24 mesi.
- Sono disponibili parti di ricambio indicate nel Regolamento EU 2019/2019 per una durata di 7 anni (solo le guarnizioni degli sportelli sono disponibili per 10 anni).
- Per acquistare parti di ricambio, contattare un centro informazioni clienti LG Electronics o visitare il sito www.lg.com.

NOTA

- Regolamento EU 2019/2019, valido dal 1° marzo 2021, è relativo alle classi di efficienza energetica da Regolamento EU 2019/2016.
- Per ulteriori informazioni sull'efficienza energetica dell'elettrodomestico, visitare <https://eprel.ec.europa.eu> e cercare il nome del modello (valido dal 1° marzo 2021).
- Scannerizzare il codice QR sull'etichetta energetica fornita con l'elettrodomestico, che restituisce un link con le informazioni relative alle prestazioni dell'elettrodomestico nel database EU EPREL. Conservare l'etichetta energetica per riferimento e i documenti forniti con l'elettrodomestico (con validità dal 1° marzo 2021).
- Il nome del modello è riportato sulla targhetta di identificazione dell'elettrodomestico.
- Questo prodotto contiene una sorgente luminosa di classe di efficienza energetica G.

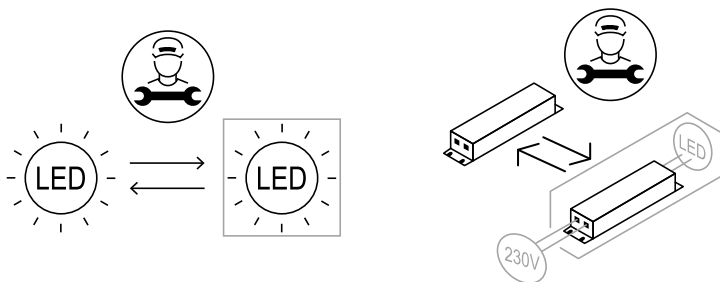



Скенирајте го QR кодот
за да го видите прирачникот.



УПАТСТВО ЗА КОРИСНИК

ФРИЖИДЕР И ЗАМРЗНУВАЧ



Внимателно прочитајте ги овие упатства пред да започнете со монтажа. Тоа ќе ви ја направи монтажата поедноставна и ќе ви помогне да го монтирате производот правилно и безбедно. Ставете ги овие упатства во близината на производот по монтажата за идни консултации.

МАКЕДОНСКИ

Погледнете во упатството за корисникот на веб-страницата на LG, за подетални информации.

www.lg.com

Авторско право © 2024 LG Electronics Inc. Сите права се задржани.

СОДРЖИНА

Ова упатство содржи слики или содржина поинаква од моделот што сте го купиле.

Ова упатство подлежи на ревизија од производителот.

БЕЗБЕДНОСНИ УПАТСТВА

ПРОЧИТАЈТЕ ГИ СИТЕ УПАТСТВА ПРЕД УПОТРЕБА	3
ПРЕДУПРЕДУВАЊЕ	3
ВНИМАНИЕ	10

МОНТАЖА

Пред монтажа	13
Отстранување на вратите на фрижидерот или замрзнувачот	14
Нивелирање или порамнување на вратата	16
Вклучување на напојувањето	16
Преместување на уредот поради релокација.....	17

РАБОТЕЊЕ

Пред употреба.....	18
Карактеристики на производот	21
Контролна табла.....	22

ОДРЖУВАЊЕ

Чистење.....	25
--------------	----

РЕШАВАЊЕ ПРОБЛЕМИ

Пред да го повикате сервисот.....	27
-----------------------------------	----

БЕЗБЕДНОСНИ УПАТСТВА

ПРОЧИТАЈТЕ ГИ СИТЕ УПАТСТВА ПРЕД УПОТРЕБА

Следните безбедносни упатства се наменети за да спречат непредвидени ризици или штети од небезбедно или неправилно користење на производот.

Упатствата се поделени на **'ПРЕДУПРЕДУВАЊЕ'** и **'ВНИМАНИЕ'** како што е опишано подолу.

МАКЕДОНСКИ

Безбедносни пораки



Овој симбол означува предмети и активности што може да предизвикаат ризик. Прочитајте го внимателно делот со овој симбол и следете ги упатствата за да избегнете ризик.



ПРЕДУПРЕДУВАЊЕ

Ова покажува дека непочитувањето на упатствата може да предизвика сериозна повреда или смрт.



ВНИМАНИЕ

Ова покажува дека непочитувањето на упатствата може да предизвика лесна повреда или мала штета на производот.

ПРЕДУПРЕДУВАЊЕ

ПРЕДУПРЕДУВАЊЕ

За да се намали ризикот од пожар, струен удар или повреди на лица при користење на производот, треба да се почитуваат основните безбедносни мерки, вклучувајќи ги следните.

Техничка безбедност

- Овој апарат може да го користат деца постари од 8 години и лица со намалени физички, сетилни или ментални способности или со

4 БЕЗБЕДНОСНИ УПАТСТВА

недоволно искуство и знаење, ако се под надзор или добиваат упатства за употреба на апаратот на безбеден начин и ги разбираат опасностите што можат да произлезат. Деца не смеат да си играат со апаратот. Чистењето и одржувањето не смеат да го прават деца без надзор.

- Овој апарат не е наменет за употреба од страна на лица (вклучувајќи деца) со намалени физички, сетилни или ментални способности, или со недоволно искуство и знаење, освен ако се под надзор или ако добиваат упатства за употребата на апаратот од лице коешто е одговорно за нивната безбедност. Децата треба да бидат под надзор за да не се дозволи да си играат со апаратот.
- Деца на возраст меѓу 3 и 8 години може да ставаат или да вадат артикли од фрижидерот.
- Овој апарат е наменет за употреба во домаќинства и за слични примени, како:
 - кујни за персонал во локали, канцеларии и други работни средини;
 - селски куќи со фарма и од клиенти во хотели, мотели и други средини од резиденцијален тип;
 - објекти каде што се нуди појадок и преноќување;
 - кетеринг и слични немалопродажни примени.
- Апаратот за ладење не е наменет да се користи како вграден апарат.
- Овој апарат не е за користење во преносни или мобилни инсталации, како за поморски намени или во подвижен дом (RV), каде што ќе биде во движење додека работи.



Овој симбол ве предупредува за запалливи материјали што може да се запалат и да предизвикаат пожар ако не се грижите.

- Овој апарат содржи мала количина на изобутанско средство за ладење (R600a), но тоа е исто така запалливо. При транспорт и

монтажа на апаратот, треба да се внимава да не се оштетат делови од колото за средството за ладење.

- Средството за ладење и гасот за изолација што се користат во апаратот треба да се фрлат според посебно пропишани процедури. Консултирајте се со сервисер или слично квалификувано лице пред да ги фрлите.
- Не оштетувајте го колото за средство за ладење.
- Ако кабелот за струја е оштетен или штекерот е лабав во отворот, мора да се замени. Не користете го кабелот и стапете во контакт со овластен центар за сервис за да избегнете опасност.
- Не поставувајте повеќе преносни штекери или преносни кабли за напојување на задниот дел од уредот.
- Безбедно вклучете го приклучокот за струја во штекерот откако комплетно сте ја отстраниле постојната влага или прав.
- Никогаш не исклучувајте го апаратот од струја со тегнење на кабелот за струја. Секогаш цврсто фаќајте го приклучокот за струја и потегнете го во обратна насока од штекерот.
- Отворите за вентилација во просторот каде што е сместен апаратот или во мебелот во кој е вграден не смеат да содржат никакви препреки.
- Не чувајте експлозивни супстанции во апаратот какви што се конзерви со аеросол што содржат запаллив гас.
- Не навалувајте го апаратот за да го влечете или туркате при транспорт.
- При позиционирање на уредот, погрижете се кабелот за снабдување со ел. енергија да не биде заглавен или оштетен.
- Не користете механички уреди или други средства за да го забрзате процесот на одмрзнување.
- Не користете фен за сушење коса за да ја исушите внатрешноста на апаратот и на ставајте свеќа во внатрешноста за да ги отстраните миризбите.
- Не користете електрични уреди во преградите за чување храна во апаратот, освен ако не се од видот препорачан од производителот.

6 БЕЗБЕДНОСНИ УПАТСТВА

- Осигурете се да не дојде до заглавување на некој дел од телото, на пример раката или стапалото, додека се преместува апаратот.
- Исклучете го кабелот за напојување пред да ја чистите внатрешноста или надворешноста на апаратот.
- При чистењето, не прскајте вода или запалливи супстанции (паста за заби, алкохол, разредувач, бензен, запалливи течности, абразивни супстанции итн.), во внатрешноста или надворешноста на уредот.
- Не чистете го апаратот со четки, крпи или сунѓери со груби површини или коишто се изработени од метален материјал.
- Само квалификуван персонал за сервисирање од Центарот за сервис на LG Electronics смее да го расклопува, поправа или модифицира апаратот. Стапете во контакт со Центарот за информации за клиенти на LG Electronics ако го преместувате или монтирате апаратот на друга локација.

Ризик од пожар и запалливи материјали

- Ако откриете протекување, избегнувајте отворен пламен или потенцијални извори на искри и проветрете ја неколку минути просторијата во која се наоѓа апаратот. За да избегнете создавање мешавина на воздух и запаллив гас во случај на протекување од колото за средство за ладење, големината на просторијата во која се наоѓа апаратот треба да одговара на количината на употребеното средство за ладење. Просторијата мора да има по 1 m² на располагање за секои 8 g од средството за ладење R600a внатре во апаратот.
- Средство за ладење што избива во млаз од цевките може да се запали или да предизвика експлозија.
- Количината на средство за ладење во вашиот апарат е прикажана на плочата за идентификација внатре во апаратот.

МОНТАЖА

- Овој апарат треба да го пренесуваат две или повеќе лица, коишто цврсто ќе го држат при пренесувањето.

- Монтирајте го апаратот на цврст и рамен под.
- Не поставувајте го апаратот во влажна или правлива просторија. Не поставувајте го и не чувајте го надвор, или во каква било просторија подложна на надворешни услови, како што е директна сончева светлина, ветер или дожд, или температури под нулата.
- Не поставувајте го апаратот на директна сончева светлина и не изложувајте го на топлина од апарати за греење, како на пример, шпорети или греалки.
- Внимавајте да не ја соголите задната страна на апаратот при монтажа.
- Монтирајте го апаратот на место од каде што може лесно да се исклучи приклучокот за струја на апаратот.
- За време на склопувањето или расклопувањето внимавајте да не ви падне вратата на апаратот.
- При склопувањето и расклопувањето на вратата на апаратот, внимавајте да не го продупчите, згмечите или оштетите кабелот за струја.
- Приклучокот за струја не смее да биде вклучен со кабелот свртен нагоре и не дозволувајте апаратот да се потпира на приклучокот.
- Не поврзувајте го приклучниот адаптер или некоја друга дополнителна опрема во приклучокот за струја.
- Не модифицирајте го и не продолжувајте го кабелот за струја.
- Проверете дали штекерот за струја е правилно заземјен и дали контактот за заземјување на кабелот за струја е оштетен или изваден од приклучокот за струја. За повеќе детали околу заземјувањето, обратете се во Центарот за информации за клиенти на LG Electronics.
- Апаратот мора да биде опремен со кабел за струја, којшто има спроводник за заземјување и приклучок за заземјување. Приклучокот мора да биде вклучен во соодветен штекер којшто е правилно монтиран и заземјен во согласност со локалните законски регулативи и уредби.

8 БЕЗБЕДНОСНИ УПАТСТВА

- Никогаш не вклучувајте апарат кој има знаци на оштетување. Ако се сомневате, консултирајте се со продавачот.
- Отстранете ги сите материјали за пакување, како на пример, пластични кеси и стиропор, подалеку од децата. Материјалите од пакувањето може да предизвикаат задушување.
- Не приклучувајте го апаратот во адаптер со повеќе штекери, којшто нема кабел за напојување (монтиран).
- Апаратот треба да биде поврзан со посебна линија за струја, за којашто има засебен осигурувач.
- Не приклучувајте го апаратот во мулти-штекер кој не е соодветно заземјен (пренослив). Во случај да користите соодветно заземјен мулти-штекер (пренослив), користете мулти-штекер со капацитет на напон на кабелот или повисок и користете го мулти-штекерот само за апаратот.

РАБОТЕЊЕ

- Не користете го производот за други намени (за чување медицински или експериментални материјали или за транспорт) освен за намената во домаќинства, односно за чување храна.
- Ако навлезе вода во електричните делови на апаратот, исклучете го приклучокот за струја и стапете во контакт со Центарот за информации за клиенти на LG Electronics.
- Исклучете го приклучокот од штекер кога има силна бура или грмотевици или кога не е во употреба подолг временски период.
- Не допирајте го приклучокот за струја или контролите на апаратот со влажни раце.
- Не превиткувајте го премногу кабелот за струја и не ставајте тешки предмети врз него.
- Веднаш исклучете го приклучокот од струја и стапете во контакт со Центарот за информации за клиенти на LG Electronics ако откриете невообичаена бучава, мирис или чад што доаѓа од апаратот.

- Не ставајте ги рацете ниту метални предмети во внатрешноста од која излегува ладниот воздух, ниту на капакот или задната решетка од која се ослободува топлина.
- Не применувајте прекумерна сила или притисок на задниот капак на апаратот.
- Внимавајте на децата во близина кога ја отворате или затворате вратата на апаратот. Вратата може да го удри детето и да предизвика повреда. Не дозволувајте луѓето да се нишаат на вратите бидејќи така може уредот да се преврти и да предизвика сериозна повреда.
- Избегнувајте ја опасноста од затворање на деца внатре во апаратот. Дете затворено во внатрешноста на производот може да се задуши.
- Не ставајте животно во внатрешноста на производот. Животното може да се задуши.
- Не ставајте тешки или кршливи предмети, садови со течност, запалливи супстанции, запалливи предмети (како свеќи, лампи итн.), или пак грејни тела (како решоа, греалки итн.) врз уредот.
- Не ставајте друг електронски апарат (како на пример, греалка и мобилен телефон) во внатрешноста на апаратот.
- Ако има протекување на гас (изобутан, пропан, природен гас итн.), не допирајте ја ниту машината, ниту приклучокот за струја и веднаш проветрете ја просторијата. Овој апарат користи гас како средство за ладење (изобутан, R600a). Иако користи мали количини гас, тој е сепак запаллив гас. Истекувањето гас при транспорт на апаратот, монтажа или работење може да предизвика пожар, експлозија или повреда ако се предизвикаат искри.
- Не користете и не чувајте запалливи или експлозивни супстанции (етер, бензен, алкохол, хемикалии, LPG, експлозивни спрејови, инсектициди, освежувачи на воздух, козметика итн.) во близина на апаратот.
- Апаратот има заземјено поврзување наменето за функционални цели.
- Поврзете се само со доводот на водата за пиење.

10 БЕЗБЕДНОСНИ УПАТСТВА

- Поврзувајте само со довод на вода за пиење.
- Наполнете само со вода за пиење.
 - Ако користите автомат за мраз или диспензер за вода, полнете го само со вода за пиење.

Фрлање

- При фрлање на апаратот, извадете ја заптивката од вратата, а оставете ги внатре полиците и корпите, и држете ги децата понастрана од апаратот.

ВНИМАНИЕ

ВНИМАНИЕ

За да се намали ризикот од мали повреди на лица, неисправно функционирање или оштетување на производот или имотот при користење на овој производ, следете ги основните мерки на претпазливост, вклучително и следните:

МОНТАЖА

- По распакувањето, проверете го апаратот дали е оштетен од транспортот.
- Почекајте барем 3 до 4 часа за да се осигурите дека разладниот круг е целосно ефикасен.
- Преместувајте го апаратот внимателно на чувствителни подови за да избегнете оштетување на подот.

РАБОТЕЊЕ

- Не допирајте ја замрзнатата храна или металните делови во преградата на замрзнувачот со водени или влажни раце. Тоа може да предизвика замрзнатини.
- Не ставајте стаклени садови, шишиња или конзерви (особено оние што содржат газирани пијалоци) во одделот за

замрзнување, на полиците, или во корпата за мраз, што ќе бидат изложени на температури под замрзнување.

- Каленото стакло на предната страна од вратата на апаратот или на полиците може да се оштети со удар. Ако е скршено, не допирајте го со раце.
- Не бесете се на вратата на производот, просторот за чување храна, на полицата и не качувајте се на неа.
- Не ставајте преголема количина шишиња за вода или други садови на страничните делови на корпите на вратите.
- Не отворајте ја и затворајте ја вратата на апаратот со прекумерна сила.
- Ако е оштетена шарката на вратата на производот или ако не функционира правилно, престанете да го користите и стапете во контакт со Центарот за сервис на LG Electronics.
- Не дозволувајте животни да го гризаат кабелот за струја или цреводо за вода.
- Никогаш не јадејте замрзната храна веднаш откако сте ја извадиле од замрзнувачот.
- Осигурете се да не дојде до заглавување на раката или стапалото додека ја отворате или затворате вратата на апаратот или вратата во врата.

Одржување

- Овој апарат е опремен со внатрешно LED светло што не треба да се одржува. Не вадете го капакот или LED светлото, во обид да го поправате или замените. Стапете во контакт со Центарот за информации за клиенти на LG Electronics.
- Не чистете ги стаклените полици или капаци со топла вода кога се студени. Може да се распарчат ако се изложат на ненадејни температурни промени.
- Не вметнувајте ги полиците наопаку. Полиците може да паднат.
- За да го отстраните мразот од апаратот, стапете во контакт со Центарот за информации за клиенти на LG Electronics.

12 БЕЗБЕДНОСНИ УПАТСТВА

- Исфрлете го мразот од корпата за мраз во замрзнувачот при подолг прекин на струја.

МОНТАЖА

Пред монтажа

Димензии и дозволи

Премалото растојание од соседните артикли може да резултира со влошување на способноста за замрзнување и зголемени трошоци за струја. Кога го инсталирате апаратот, треба да се одржува минимално растојание од 100 mm од сите соседни сидови.

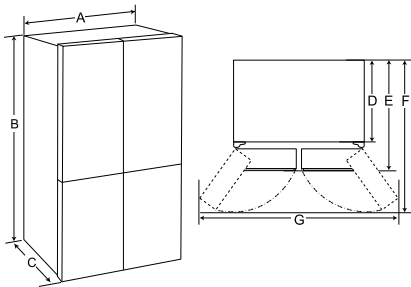

-	Тип A (mm)
A	833
B	1 775
C	653
D	570
E	653
F	1 000
G	1 400

НАПОМЕНА

- Можете да одредите каков тип на апарат е со помош на етикетата во внатрешноста на апаратот.

Амбиентална температура

- Апаратот е дизајниран да работи во ограничен опсег на амбиентални температури, во зависност од климатската зона.
- Локацијата на апаратот, амбиенталната температура, фреквенцијата на отворањето на вратата итн. може да влијаат на внатрешните температури.
- Климатската класа може да се најде на етикетата за оценување.

Климатска класа	Опсег на амбиентална температура °C
SN (Продолжено умерена)	+10 - +32
N (Умерена)	+16 - +32
ST (Суптропска)	+16 - +38 / +18 - +38**
T (Тропска)	+10 - +43* / +16 - +43 / +18 - +43**

* Австралија, Индија, Кенија

** Аргентина

НАПОМЕНА

- Апаратите оценети од SN до T се наменети за употреба на собна температура помеѓу 10 °C и 43 °C.

14 МОНТАЖА

Дополнителен прибор

*1 Оваа функција е достапна само за некои модели.



❶ С-прстен (прстен на чкрапнување)*1

Отстранување на вратите на фрижидерот или замрзнувачот

Ако влезната врата е многу тесна за да помине апаратот низ неа, извадете ги вратите на апаратот и внесете го странично.

⚠ ПРЕДУПРЕДУВАЊЕ

- Исклучете го кабелот за струја, осигурувачот или ФИД-склопката пред да го монитирате, да ги отстранувате вратите или да го чистите апаратот. Во спротивно, може да дојде до смрт, пожар или струен удар.

Вадење на капакот на шарката

Отстранете ги завртките од капакот на шарката, којшто се наоѓа најгоре на апаратот. Подигнете ја куката (не е видлива), којашто е лоцирана најдолу на предната страна од капакот со помош на одвртувач со рамна глава.

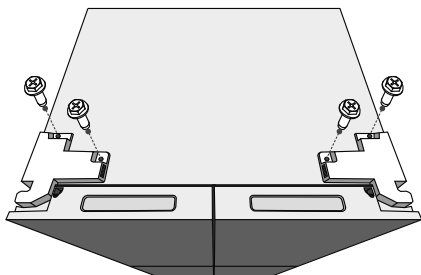

Вадење на левата врата на фрижидерот

❶ Исклучете ги сите кабелски приклучоци. Одвртете ги завртките.

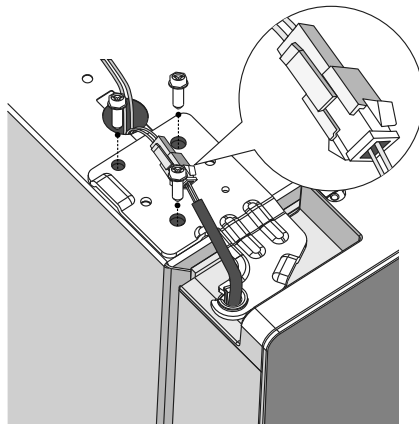

НАПОМЕНА

- Бројот на кабелски приклучоци може да варира зависно од моделот.

❷ Подигнете ја вратата од клинот на средната шарка и отстранете ја.

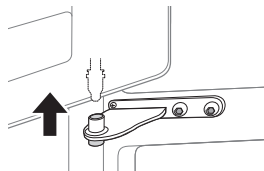

⚠ ВНИМАНИЕ

- Поставете ја вратата со внатрешниот дел свртен нагоре, на површина којашто не предизвикува гребење.

Вадење на десната врата на фрижидерот

- 1 Откачете ги сите кабелски приклучоци.

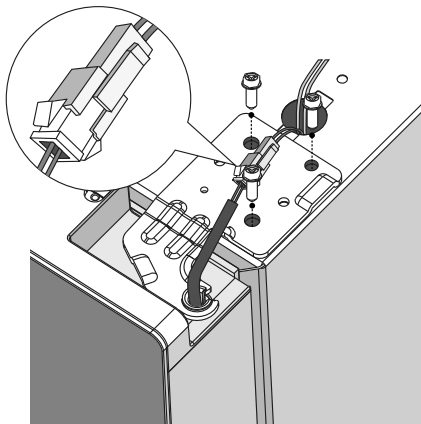

НАПОМЕНА

- Бројот на кабелски приклучоци може да варира зависно од моделот.

- 2 Кревајте ја десната врата од фрижидерот додека да се ослободи од средната шарка.

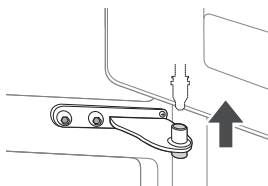

⚠ ВНИМАНИЕ

- Ставете ја вратата на површина што не може да ја изгребе, свртена со внатрешната страна нагоре.

Отстранување на вратата од замрзнувачот

- 1 Отстранете ги двете сигурносни завртки на шарката.

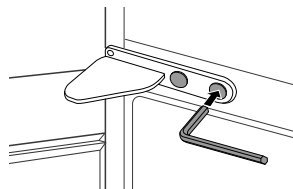

- 2 Завртете ја шарката да го подигнете ротирачкиот крај, за да може вратата да се подигне. Подигнете ја вратата од клинот на долната шарка и отстранете ја.

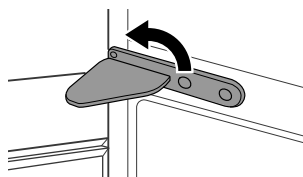

- 3 Отстранете ја вратата, подигајќи ја од клинот на долната шарка.

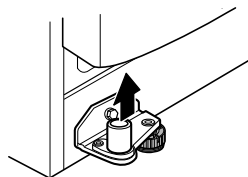

Враќање на вратата на фрижидерот или замрзнувачот

Вратете по обратен редослед од вадењето откако ќе го внесете апаратот во просторијата.

16 МОНТАЖА

Нивелирање или порамнување на вратата

Пред почетокот

Ако вратите на апаратот изгледаат нееднакви, следете ги упатствата долу за да ги порамните.

Нивелирање на уредот

Апаратот има две предни ногарки за нивелирање. Приспособете ги за да ја променат наваленоста од напред кон назад или од една на друга страна. Ако апаратот личи на нестабилен или вратите не се затвораат лесно, приспособете ја наваленоста на апаратот со употреба на упатствата подолу.

Сосема е нормално апаратот да е малку налегнат наназад, дури и ако предните ногарки се завртени до крајот.

Процедури на приспособување:

- Свртете ја ногарката надесно за да го кренете фрижидерот.
- Свртете ја ногарката налево за да го спуштите фрижидерот.
- Приспособете ги десната и левата ногарка според процедурите горе да бидат хоризонтално нивелирани.

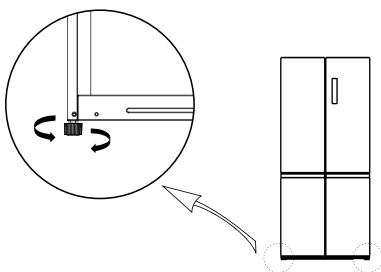

НАПОМЕНА

- Нивелирањето на вратите може да не е возможно кога подот не е рамен, или пак е мек или има слаба конструкција.
- Фрижидерот е тежок и треба да се инсталира на ригидна, рамна и цврста површина.

- Одредени даски за под може да предизвикаат тешкотии при нивелирањето бидејќи може да се виткаат премногу.

Израмнување на вратата на фрижидерот

Ако вратата е премногу ниска, кренете ја вратата и вметнувајте ги С-прстените користејќи пар долги клешти се додека двете врати не се нивелираат.

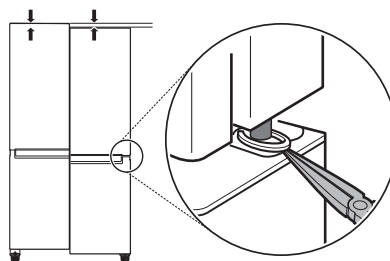

Вклучување на напојувањето

Поврзување на уредот

За да го вклучите апаратот, поврзете го кабелот за струја со штекерот. Не приклучувајте и други апарати на истиот штекер.

НАПОМЕНА

- По поврзување на кабелот за струја (или приклучокот) со извор на струја, почекајте 3 или 4 часа пред да ставите храна. Ако додадете храна пред целосно да се излади, храната може да се расипе.
- За да го исклучите апаратот, извлечете го приклучокот за струја од штекерот.

Преместување на уредот поради релокација

Преместување на апаратот

- 1 Отстранете ја сета храна од апаратот.
- 2 Фиксирајте го приклучокот за струја.
 - Модели со кука за приклучок за струја: Извадете го приклучокот за струја, вметнете го и фиксирајте го во куката за приклучокот на задната страна или на горниот дел од апаратот.
 - Модели без кука за приклучок за струја: Извадете го приклучокот за струја и фиксирајте го кабелот за напојување со лента на страната на апаратот каде што се наоѓа штекерот на местото на поставување.
- 3 Фиксирајте ги деловите како што се полиците или рачката за врата со самолеплива лента за да спречите тие да излезат додека го поместувате апаратот.
- 4 Преместувајте само ако сте повеќемина. Кога го пренесувате на подолги растојанија, држете го исправен.

⚠ ВНИМАНИЕ

- Преместувајте го апаратот внимателно на чувствителни подови за да избегнете оштетување на подот.
 - Користете картон, подлога за под или тепих за да избегнете гребаници на подот кога го поставувате или движите апаратот.

- Не преместувајте го апаратот во цик-цак насока.

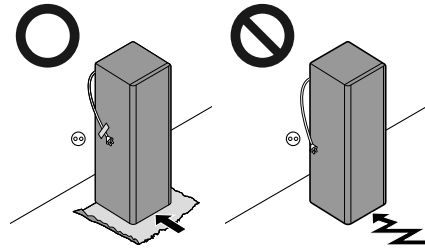

МАКЕДОНСКИ

- 5 По монтажата на уредот, вклучете го уредот во штекерот и вклучете го.

18 РАБОТЕЊЕ

РАБОТЕЊЕ

Пред употреба

Напомени за работењето

- Имајте предвид дека може да се формира мраз ако вратата не е целосно затворена или ако влажноста е многу висока во текот на летото.
- Погрижете се да има доволно простор меѓу храната што се чува на полицата и корпата на вратата за да овозможите вратата целосно да се затвора.
- Ако ја оставате вратата отворена на подолги периоди, тоа може да предизвика значително покачување на температурата во преградите на уредот.
- Ако ладилникот е празен подолг период, исклучете го, одмрзнете го мразот, исчистете го, исушете го и оставете ја вратата отворена за да не се создаде мувла.
- Имајте предвид дека покачување на температурата по одмрзнување има дозволен опсег, којшто е наведен во спецификациите. Ако сакате да го минимизирате влијанието што ова може да го има врз чувањето храна поради покачување на температурата, запечатете ја или врзете ја ќесата со храна во неколку слоеви.

Аларм за отворена врата

Оваа функција е достапна само за некои модели.

Алармот се огласува доколку вратата е отворена или не е целосно затворена.

НАПОМЕНА

- Стапете во контакт со Центарот за информации за клиенти на LG Electronics ако алармот продолжи дури и откако ќе се затворат сите врати.

Детектирање на дефекти

Апаратот може автоматски да открива проблеми за време на работата.

НАПОМЕНА

- Ако е откриен проблем, апаратот престанува со работа и се појавува код за грешка дури и кога ќе се притисне кое било копче.
- Ако на екранот се прикажува код за грешка, не исклучувајте го од струја. Веднаш стапете во контакт со Центарот за информации за клиенти на LG Electronics и пријавете го кодот. Ако го исклучите од струја, сервисерот од Центарот за информации нема да може да го утврди проблемот.

Предлози за заштеда на енергија

- За најефикасна искористеност на енергијата, нека бидат сите внатрешни делови (на пример, корпите, фиоките и полиците) на своите оригинални позиции.
- Погрижете се да има доволно простор меѓу храната што се чува. Ова овозможува ладниот воздух да циркулира рамномерно, а со тоа и сметките за струја да бидат пониски.
- Топлата храна може да ја ставите во фрижидер, само откако ќе се излади, за да спречите формирање роса или мраз.
- Кога чувате некаков уред во замрзнувачот, поставете ја температурата на замрзнувачот пониска од температурата наведена на храната.
- Не поставувајте ја температурата на уредот пониско од потребното.
- Не ставајте храна во близина на сензорот за температура на фрижидерот. Растојанието од сензорите треба да биде минимум 3 cm.

Ефикасно чување храна

- Храната може да се замрзне или да се расипе ако се чува на погрешна температура. Поставете температура во фрижидерот којашто е правилна за храната што се чува во него.
- Замрзнатата или оладената храна чувајте ја во затворени садови.
- Проверете го рокот на траење и етикетата (упатства за чување) пред да ја ставите храната во апаратот.
- Не чувајте храна долг период ако таа лесно се расипува при ниска температура.
- Не ставајте незамрзната храна во директен контакт со веќе замрзната храна. Ако секој ден замрзнувате храна, тогаш можеби ќе треба да ја намалите количината што треба да се замрзне.
- Ставете ја оладената или замрзнатата храна во фрижидерот или замрзнувачот веднаш по купувањето.
- Чувајте го свежото месо и риба во соодветни садови во фрижидерот за да не дојдат во контакт или да капат врз друга храна.
- Храната во фрижидерот и секоја друга храна може да се става врз фиоката за зеленчук.
- Избегнувајте повторно замрзнување на храна која е целосно одмрзната. Повторното замрзнување на каква било храна што е целосно одмрзната ќе го влоши нејзиниот вкус и хранлива вредност.
- Не преполнувајте го апаратот. Студениот воздух не може да циркулира правилно ако замрзнувачот е преполнет.
- Изладете ја храната пред да ја ставите во замрзнувачот. Ако ставите голема количина топла храна внатре, внатрешната температура на апаратот може да се зголеми и негативно да влијае врз другата храна во него.
- Ако подесите многу ниска температура, храната може да замрзне. Не подесувајте температура пониска од потребната температура за правилно чување на храната.
- Ако апаратот има оддели за ладење, не чувајте зеленчук и овошје со поголема

содржина на влага во нив, бидејќи можат да замрзнат поради пониската температура.

- Во случај на прекин на електричната енергија, јавете се во компанијата за електрична енергија, и прашајте колку време ќе трае прекилот.
 - Треба да избегнувате отворање на вратата, додека е исклучено напојувањето.
 - Кога напојувањето ќе се врати во нормала, проверете ја состојбата на храната.

Максимален капацитет на замрзнување

- За максимален капацитет на замрзнување, поставете ја температурата на замрзнувачот на најладната температура.
- Функцијата **Супер замрзнување** ќе му овозможи на замрзнувачот да го достигне својот максимален капацитет на замрзнување. Ова обично трае до 43 часа и автоматски се исклучува.
- **Супер замрзнување** мора да биде вклучено 5 часа пред да ставите свежи производи во преградата за замрзнување.
- За брзо замрзнување прехранбени производи, складирајте на горните табли во замрзнувачот. На тие табли, прехранбените производи се замрзнуваат најбрзо.
- За подобра циркулација на воздухот, вметнете ги сите внатрешни делови, односно корпи, фиоки и полици.

Замрзнување максимална количина храна

Ако треба да се складираат поголеми количества храна, тогаш сите фиоки на замрзнувачот, освен долната, треба да се извадат од апаратот и храната да се стави директно во преградата на замрзнувачот.

20 РАБОТЕЊЕ

ВНИМАНИЕ

- За да ги отстраните фиоките, прво отстранете ја храната од нив и потоа извлечете ги внимателно. Ако не го направите тоа, може да се повредите или да ги оштетите фиоките.

НАПОМЕНА

- Формата на секоја фиока може да е различна, затоа вметнете ги во соодветната положба.

Карактеристики на производот

Апаратот или деловите на апаратот може да се разликуваат од модел до модел.

Прегради за чување храна

Чување храна во делот на фрижидерот

- Полица
 - Чувајте храна и други артикли.
 - Храната што содржи повеќе влага чувајте ја на предниот дел од полицата.
- Фиока на фрижидерот
 - Чува свежи овошје и зеленчук.
- Корпа на вратата
 - Чувајте мали пакувања храна, пијалоци и садови со сосови.

Чување храна во делот на замрзнувачот

- Табла на замрзнувачот
 - За чување мала спакувана замрзната храна или храна што често се користи. Лизгачките садови/тацни се лесни за пристап и пригодни за употреба.
- Фиока на замрзнувачот
 - За складирање замрзната храна на подолго време.

НАПОМЕНА

- За повеќе информации околу другите прегради, одете на lg.com и преземете ги прирачници за корисници.

22 РАБОТЕЊЕ

Контролна табла

Контролната табла може да се разликува од модел до модел.

Контролна табла и функции

*1 Оваа функција е достапна само за некои модели.

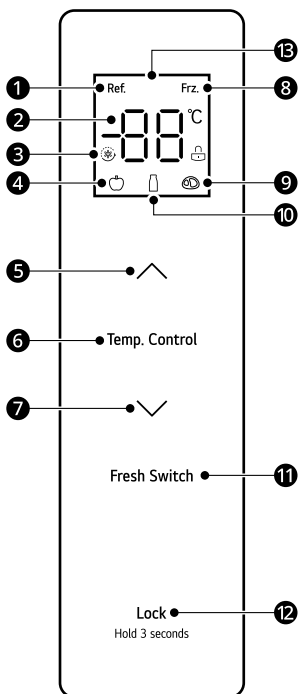

- ❶ Икона за фрижидер
- ❷ Приказ на температура
- ❸ Икона за супер ладење/замрзнување
- ❹ Икона за овошје/зеленчук
- ❺ Копче за зголемување на температурата
- ❻ Temp. Control
Копче за избор на зона на температура
- ❼ Копче за намалување на температурата
- ❽ Икона за замрзнувач
- ❾ Икона за месо
- ❿ Икона за пијалаци

❶ Fresh Switch

Притиснете го копчето за да ја приспособите температурата на различните прегради.

❷ LOCK

Копче за заклучување/отклучување

❸ Приказ

Упатства за ракување

Приказ

- Кога фрижидерот е вклучен, екранот засветува 3 секунди и се огласува алармот.
- Стандардните температури на фрижидерот и замрзнувачот се 4 °C и -18 °C.
- Кога ќе се појави грешка, на екранот се прикажува код за грешка (погледнете го делот **Индикација за грешка**).
- Во нормални околности, ако на панелот за приказ не се покажува функција или ако вратата не се отвори во рок од 30 секунди, тогаш приказот се заклучува.

Заклучување/отклучување

Ги заклучува копчињата на контролната табла.

- За да ги заклучите копчињата на контролната табла, притиснете го и држете го копчето **LOCK** ❷ 3 секунди во отклучена состојба додека функцијата не се активира.
- За да ја исклучите функцијата, притиснете го и држете го копчето **LOCK** ❷ 3 секунди додека функцијата не се деактивира.

Поставување температура на преградата за фрижидер

- Притиснете го копчето **Temp. Control** за да ја изберете зоната на температура на преградата за фрижидер и потоа притиснете **▲** или **▼** за да ја приспособите температурата на преградата за фрижидер.
- Опсегот на кој може да се поставува температурата за фрижидерот е помеѓу 2 °C и 8 °C.

Поставување температура на преградата за замрзнувач

- Притиснете го копчето **Temp. Control** за да ја изберете зоната на температура на преградата за замрзнувач и потоа притиснете **▲** или **▼** за да ја приспособите температурата на преградата за замрзнувач.
- Опсегот на кој може да се поставува температурата за замрзнувачот е помеѓу -24 °C и -16 °C.

Поставување температура на преградата за варијабилна температура

Притиснете го копчето **Fresh Switch** за да ја приспособите температурата на различните прегради.

- Овошје/зеленчук: соодветно за складирање на сите видови на овошје и зеленчук
- Пијалаци: соодветно за складирање суви работи и пијалаци
- Месо: соодветно за мали количини месо што се складираат 1-2 дена

Поставување на режимот Супер ладење и Супер замрзнување

- Режим Супер ладење
 - За да го поставите режимот Супер ладење, притиснете го копчето за намалување на температурата (**▼**) откако температурата на преградата за ладење ќе се приспособи на 2 °C. Во режимот Супер ладење, температурата на преградата за ладење автоматски се поставува на 2 °C.
 - Автоматски се излегува од режимот Супер ладење по 6 часа. За да го оневозможите режимот рачно, притиснете го копчето за зголемување на температурата (**▲**). По излегување од режимот Супер ладење, температурата на преградата за ладење автоматски ќе се врати на поставената температура пред режимот.
- Режим Супер замрзнување
 - Со оваа функција може да се замрзне брзо голема количина мраз или замрзната храна.

- За да го поставите режимот Супер замрзнување, притиснете го копчето за намалување на температурата (**▼**) откако температурата на преградата за замрзнување ќе се приспособи на -24 °C. Во режимот Супер замрзнување, температурата на преградата за замрзнување автоматски се поставува на -24 °C.
- Автоматски се излегува од режимот Супер замрзнување по 43 часа. За да го оневозможите режимот рачно, притиснете го копчето за зголемување на температурата (**▲**). По излегување од режимот Супер замрзнување, температурата на преградата за замрзнување автоматски ќе се врати на поставената температура пред режимот.

Режим за Сабат

- За да го поставите режимот Сабат, отклучете го фрижидерот и притиснете ги копчињата **▼** и **LOCK** истовремено 4 секунди.
- За да го оневозможите режимот, притиснете го кое било копче за да излезете.

Во режимот за Сабат:

- Контролата и светлата остануваат исклучени, а алармот се оневозможува.
- Фрижидерот се лади нормално.
- Статусот на компресорот и на моторот за вентилатор не се менува пет минути по отворање на вратата.

Индикација за грешка

Апаратот може автоматски да открива проблеми за време на работата.

- Ако е откриен проблем, апаратот престанува со работа и се појавува код за грешка дури и кога ќе се притисне кое било копче.
- Ако на екранот се прикажува код за грешка, не исклучувајте го од струја. Веднаш стапете во контакт со Центарот за информации за клиенти на LG Electronics и пријавете го кодот. Ако го исклучите од струја, сервисерот од Центарот за информации нема да може да го утврди проблемот.

24 РАБОТЕЊЕ

Код за грешка	Опис
E1	Дефект на сензорот за температура во преградата за фрижидер
E2	Дефект на сензорот за температура во преградата за замрзнувач
E3	Дефект на сензорот за температура во преградата за варијабилна температура
E4	Дефект на сензорот за одмрзнување во преградата за фрижидер
E5	Грешка на кругот на откривање на сензорот за одмрзнување
E6	Грешка со комуникацијата
E7	Грешка на кругот на откривање на циркулација на температура
EH	Грешка на сензор за влага

НАПОМЕНА

- За оптимално чување на храната, се препорачува зголемување или намалување од 1 °C на стандардната температура за секоја преграда.
- Контролната табла се исклучува автоматски за да заштеди енергија.
- Ако дојде до контакт меѓу прст или кожа со контролната табла додека ја чистите, може да се активира функцијата на допреното копче.
- Реалната внатрешна температура варира во зависност од статусот на храната, бидејќи наведеното подесување за температура е целната температура, а не реалната температура во апаратот.
- Во случај на снемвање струја, работната состојба веднаш се заклучува и останува така додека повторно не дојде струја.

ОДРЖУВАЊЕ

Чистење

Општи совети за чистењето

- Ако рачно одмрзнувате, одржувате или го чистите апаратот додека има храна во замрзнувачот, тоа може да ја покачи температурата на храната и да придонесе нејзино расипување пред време.
- Редовно чистете ги површините кои можат да бидат во контакт со храна.
- Кога ќе ја чистите внатрешноста или надворешноста на апаратот, не бришете ја со груба четка, паста за заби, или некои запалливи материјали. Не користете средства за чистење кои содржат запалливи материји. Тоа може да предизвика промена на бојата или оштетување на апаратот.
 - Запалливи материји: алкохол (етанол, метанол, изопропил алкохол, изобутил алкохол итн.), разредувач, средство за белење, бензен, запаллива течност, абразивни итн.
- По чистењето, проверете дали кабелот за струја е оштетен.

Чистење на надворешноста

- Кога ги чистите надворешните отвори за вентилација на уредот со правосмукалка, тогаш треба да го исклучите од струја за да избегнете статичко празнење коешто може да ја оштети електрониката или да предизвика струен удар. Препорачано е редовно чистење на задните и страничните капаци со цел одржување на сигурната и економичната работа на уредот.
- Одржувајте ги чисти отворите за воздух од надворешноста. Блокираните отвори може да предизвикаат пожар или оштетување на уредот.
- Употребете чист сунѓер или мека крпа со умерен детергент во млека вода кога сакате да ја чистите надворешноста. Не користете абразивни или јаки средства за чистење. Исушете го уредот темелно со мека крпа. Не

користете контаминирани крпи кога ги чистите нерѓосувачките челични врати. Така се намалуваат дамките на површината.

Чистење на внатрешноста

- Кога вадите полица или фиока од апаратот, извадете ја целата храна што е складирана на полицата или фиоката, за да спречите повреда или оштетување на апаратот. Во спротивно, може да дојде до повреда поради тежината на складираната храна.
- Извадете ги полиците и фиоките и исчистете ги со топла вода, а потоа избришете ги и вратете ги назад.
- Редовно бришете ја заптивката на вратата со влажна мека крпа.
- Истечената храна и дамки на корпите од вратата треба да се чистат затоа што го намалуваат капацитетот на чување на корпата, па дури може и да ја оштетат.
- Никогаш не мијте ги полиците или садовите во машина за миене садови. Деловите може да се деформираат поради топлината.
- Системот за автоматско одмрзнување во апаратот гарантира дека нема да се создава мраз во преградата во нормални работни услови. Не мора да се одмрзнува рачно.

Чистење на капакот на кондензаторот

Употребете правосмукалка со четка за да го исчистите капакот на кондензаторот и отворите. Не отстранувајте ја таблата што ја покрива издувната област на кондензаторот. Строго препорачуваме ова да се извршува на секои 12 месеци за да се одржува работна ефикасност. Ако не го направите тоа, може да се

26 ОДРЖУВАЊЕ

намали ефектот на ладење, може да се троши повеќе енергија и да се прегрее компресорот.

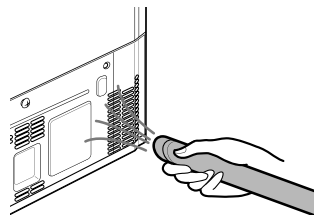

РЕШАВАЊЕ ПРОБЛЕМИ

Пред да го повикате сервисот

Корисничка поддршка и услуги

Стапете во контакт со корисничкиот информативен центар на LG Electronics.

- За да најдете информации за овластен сервисен центар на LG, одете на веб-страницата www.lg.com.
- Апаратот треба да го расклопува, поправа или модифицира само квалификуван сервисен персонал во овластен сервисен центар на LG.
- Минималниот гарантен период на овој фрижидер е 24 месеци.
- Резервните делови наведени во Регулативата EU 2019/2019 се достапни во времетраење од минимум 7 години (само заптивките за вратите се достапни 10 години).
- За да купите резервни делови, стапете во контакт со Центарот за информации за корисници на LG Electronics или одете на нашата веб-страница на www.lg.com.

НАПОМЕНА

- Регулатива EU 2019/2019, која стапува на сила од 1 март 2021 година, е поврзана со класите на енергетска ефикасност според Регулативата 2019/2016.
- За повеќе информации за енергетската ефикасност на апаратот, одете на <https://eprel.ec.europa.eu> и пребарајте со внесување на името на моделот (важечко од 1 март 2021 година).
- Скенирајте го QR кодот на енергетската етикета што сте ја добиле со апаратот и така ќе добиете врска до веб-страница со базата на податоци на EU EPREL со информации поврзани со работата на апаратот. Чувајте ја енергетската етикета како референца заедно со сите други документи испорачани со апаратот (важечко од 1 март 2021 година).
- Името на моделот може да се пронајде на етикетата за моќноста на апаратот.
- Овој производ содржи светлосен извор со ефикасност на енергија класа G.

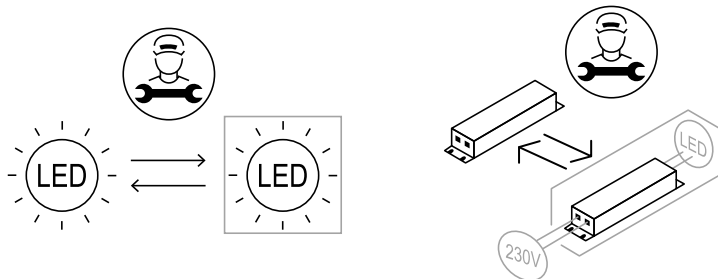

Белешки



Scan de QR code
om de handleiding te zien.



HANDLEIDING

KOELKAST & DIEPVRIES



Lees deze instructies aandachtig door voordat u begint met de installatie. Dit zal de installatie vereenvoudigen en ervoor zorgen dat het product goed en veilig is geïnstalleerd. Bewaar deze instructies in de buurt van het product na installatie voor toekomstig gebruik.

NEDERLANDS

Raadpleeg de gebruikershandleiding op de website van LG voor meer gedetailleerde informatie.

www.lg.com

Copyright © 2024 LG Electronics Inc. Alle rechten voorbehouden.

INHOUDSOPGAVE

Deze handleiding kan afbeeldingen of inhoud bevatten die verschillen van het aangeschafte model.

Deze handleiding is onderhevig aan herziening door de fabrikant.

VEILIGHEIDSVOORSCHRIFTEN

LEES ALLE INSTRUCTIES VOOR HET GEBRUIK	3
WAARSCHUWING	3
LET OP	10

INSTALLATIE

Voor de installatie	12
De deuren van de koelkast en diepvriezer verwijderen.....	13
Nivellering en uitlijning van de deuren.....	15
De stroom inschakelen.....	15
Het apparaat verplaatsen voor verhuizing	16

GEBRUIK

Voor het gebruik	17
Producteigenschappen	20
Bedieningspaneel	21

ONDERHOUD

Reiniging	24
-----------------	----

PROBLEEMOPLOSSING

Voor u service belt	26
---------------------------	----

VEILIGHEIDSVOORSCHRIFTEN

LEES ALLE INSTRUCTIES VOOR HET GEBRUIK

De volgende veiligheidsvoorschriften zijn bedoeld om onvoorziene risico's of schade door onveilig of verkeerd gebruik van het product te voorkomen.

De richtlijnen zijn onderverdeeld in 'WAARSCHUWING' en 'LET OP' zoals hieronder beschreven.

Veiligheidsberichten



Dit symbool wordt weergegeven om zaken en handelingen aan te geven die risico's kunnen veroorzaken. Lees het gedeelte met dit symbool zorgvuldig door en volg de instructies om risico's te vermijden.



WAARSCHUWING

Dit geeft aan dat het niet opvolgen van de instructies ernstig letsel of de dood tot gevolg kan hebben.



LET OP

Dit geeft aan dat het niet opvolgen van de instructies letsel of schade aan het product tot gevolg kan hebben.

WAARSCHUWING



WAARSCHUWING

Volg om het risico op explosie, vuur, overlijden, elektrische schok, letsel of verbranding van personen tijdens het gebruik van dit product te verminderen de basisvoorzorgsmaatregelen, met inbegrip van de volgende, op:

Technische veiligheid

- Dit apparaat kan worden gebruikt door kinderen van 8 jaar en ouder en personen met verminderde lichamelijke, zintuiglijke of

4 VEILIGHEIDSVOORSCHRIFTEN

verstandelijke vermogens of gebrek aan ervaring en kennis, als ze onder toezicht staan of worden geïnstrueerd over het veilig gebruik van het apparaat en bijbehorende gevaren begrijpen. Kinderen mogen niet met het apparaat spelen. Reiniging en onderhoud door de gebruiker mogen niet worden uitgevoerd door kinderen zonder toezicht.

- Dit apparaat is niet bedoeld voor gebruik door personen (inclusief kinderen) met verminderde fysieke, zintuiglijke of mentale capaciteiten of een gebrek aan ervaring en kennis, tenzij ze met betrekking tot het gebruik van dit apparaat geïnstrueerd zijn door of onder toezicht zijn van een persoon die verantwoordelijk is voor hun veiligheid. Kinderen moeten onder toezicht gehouden worden om te garanderen dat ze niet met het apparaat spelen.
- Het is toegelaten voor kinderen van 3 tot 8 jaar oud koelapparaten te laden en te lossen.
- Dit apparaat is bedoeld voor gebruik in huishoudelijke en gelijkaardige toepassingen zoals:
 - personeelskeukens in winkels, kantoren en andere werkomgevingen;
 - boerderijen en door klanten in hotels, motels en andere omgevingen van het residentiële type;
 - omgevingen zoals bed and breakfasts;
 - catering en gelijkaardige toepassingen voor niet-detailhandel-toepassingen.
- Dit koelapparaat is niet bedoeld voor gebruik als inbouwapparaat.
- Dit apparaat is niet geschikt voor gebruik in draagbare of mobiele installaties, zoals op zee of in campers, waar het tijdens het gebruik in beweging is.



Dit symbool wijst er u op de aanwezigheid van brandbaar materiaal dat kan ontsteken en brand veroorzaken als u niet voorzichtig bent.

- Dit apparaat bevat een kleine hoeveelheid isobutaan koelmiddel (R600a) dat echter ook erg brandbaar is. Ga voorzichtig te werk

wanneer u het toestel vervoert en installeert en zorg ervoor dat er geen elementen van het koelcircuit worden beschadigd.

- Het in het toestel gebruikte koelende en isolerende spuitgas moet op een speciale manier worden verwerkt bij de afvalverwerking. Neem contact op met uw serviceleverancier of met een gelijkwaardig gekwalificeerde persoon voordat u het apparaat verwijdert.
- Breng geen schade toe aan het koelcircuit.
- Als de voedingskabel beschadigd is of de opening van het stopcontact los zit, moet het vervangen worden. Gebruik de voedingskabel niet en neem contact op met een erkend servicecentrum om gevaar te voorkomen.
- Plaats geen meervoudige draagbare stopcontacten-stekkers of draagbare voedingen achter het apparaat.
- Steek, na het volledig verwijderen van al het vocht en stof, de stekker stevig in het stopcontact.
- Haal de stekker nooit uit het apparaat door aan de voedingskabel te trekken. Grijp de stekker altijd stevig vast en trek hem recht uit het stopcontact.
- Zorg ervoor dat de ventilatieopeningen in het al dan niet ingebouwde toestel vrij blijven.
- Bewaar geen explosieve stoffen zoals spuitbussen met een brandbaar drijfgas in dit apparaat.
- Het apparaat niet kantelen om het te trekken of te duwen bij transport.
- Wanneer u het apparaat plaatst, moet u erop letten dat het netsnoer niet geklemd of beschadigd wordt.
- Gebruik geen mechanische apparaten of andere middelen om het ontdooien te versnellen.
- Gebruik geen föhn om de binnenkant van het apparaat te drogen en plaats geen kaars binnenin om geuren te verwijderen.
- Gebruik geen elektrische apparaten in de vakken waar voedsel wordt bewaard in het toestel, tenzij ze van het door de fabrikant aangeraden type zijn.

6 VEILIGHEIDSVOORSCHRIFTEN

- Zorg ervoor dat er geen lichaamsdeel, zoals een hand of voet, klem komt te zitten tijdens het verplaatsen van het apparaat.
- Maak de voedingskabel los voordat u het apparaat aan de binnen- of buitenkant reinigt.
- Spuit geen water of brandbare stoffen (tandpasta, alcohol, thinner, benzeen, brandbare vloeistof, schurende vloeistoffen, enz.) op de binnenkant of buitenkant van het apparaat om het te reinigen.
- Reinig het apparaat niet met borstels, doeken of sponzen met ruwe oppervlakken of die zijn gemaakt van metaal.
- Het product mag alleen worden gedemonteerd, gerepareerd of gewijzigd door een gekwalificeerde reparateur van een LG Electronics-servicecentrum. Neem contact op met een LG Electronics-klanteninformatiecentrum als u het apparaat naar een andere locatie verplaatst en installeert.

Risico van brand en brandbaar materiaal

- Indien u een lek vaststelt, zorg er dan voor dat u geen open vuur maakt en vermijd andere mogelijke ontstekingsbronnen. Verlucht de ruimte waarin het apparaat staat gedurende enkele minuten. Om de vorming van een ontvlambaar gas-luchtmengsel te voorkomen als er een lek in het koelcircuit is, dient de grootte van de ruimte waarin het apparaat wordt gebruikt in overeenstemming te zijn met de hoeveelheid koelmiddel die wordt gebruikt. De ruimte moet 1m² groot zijn voor elke 8 g R600a koelmiddel in het apparaat.
- Het koelmiddel dat uit de pijpen lekt, kan ontvlammen of een explosie veroorzaken.
- De hoeveelheid koelmiddel in uw specifiek apparaat wordt weergegeven op het typeplaatje aan de binnenzijde van het apparaat.

Installatie

- Dit apparaat mag alleen worden vervoerd door twee of meer mensen die het apparaat veilig vasthouden.
- Installeer het apparaat op een stevige en vlakke vloer.

- Installeer het apparaat niet op een vochtige en stoffige plek. Installeer of bewaar het apparaat niet buiten of in een gebied dat is onderworpen aan weersomstandigheden, zoals direct zonlicht, wind of regen of temperaturen onder het vriespunt.
- Plaats het apparaat niet in direct zonlicht op en stel het niet bloot aan de warmte van verwarmingstoestellen zoals ovens of kachels.
- Zorg ervoor dat u de achterkant van het apparaat niet blootstelt tijdens de installatie.
- Installeer het apparaat op een plaats waar het gemakkelijk is om de stekker van het apparaat los te koppelen.
- Zorg ervoor dat u het apparaat niet laat vallen tijdens montage of demontage.
- Zorg ervoor dat de kabel niet doorgesneden of beschadigd wordt tijdens montage of demontage van de deur van het apparaat.
- Zorg ervoor dat de kabel vanaf de stekker niet omhoog wijst of dat het apparaat niet tegen de stekker leunt.
- Plaats geen stekkeradapter of andere accessoires op de stekker.
- Wijzig of verleng het netsnoer niet.
- Zorg ervoor dat het stopcontact goed geaard is en dat de aardpen op het netsnoer niet is beschadigd of verwijderd wordt uit het stopcontact. Informeer bij een LG Electronics-klantendienstcentrum voor meer details over aarding.
- Dit apparaat is uitgerust met een voedingskabel met aardgeleiding en een aardstekker. De stekker moet in een passend stopcontact worden gestoken dat correct is geïnstalleerd en geaard volgens alle lokale wetten en verordeningen.
- Start een toestel dat zichtbare schade vertoont, nooit op. Neem bij twijfel contact op met uw dealer.
- Gooi alle verpakkingsmaterialen (zoals vinyl en piepschuim) weg uit de buurt van kinderen. De verpakkingsmaterialen kunnen verstikking veroorzaken.
- Sluit het apparaat niet aan op een meervoudige stopcontacten zonder voedingskabel (gemonteerd).

8 VEILIGHEIDSVOORSCHRIFTEN

- Het apparaat moet worden aangesloten op een speciale elektriciteitsleiding met een aparte zekering.
- Gebruik geen meervoudig stopcontact dat niet juist geaard is (draagbaar). Als u een juist geaard meervoudig stopcontact (draagbaar) gebruikt, gebruikt u een uitgang van het meervoudig stopcontact met de huidige capaciteit van de vermogenscode of hoger en gebruikt u het meervoudig stopcontact alleen voor dit apparaat.

Gebruik

- Gebruik het apparaat niet voor andere doeleinden (opslag van medische of experimentele materialen of voor verzending) dan voor huishoudelijk gebruik voor opslag van voedsel.
- Als er water in de elektrische onderdelen van het apparaat dringt, trek dan de stekker uit het stopcontact en neem contact op met een LG Electronics-klanteninformatiecentrum.
- Trek de stekker uit het stopcontact tijdens hevige onweer of wanneer het apparaat langere tijd niet wordt gebruikt.
- Raak de stekker of apparaatknoppen niet aan met natte handen.
- Buig de voedingskabel niet overmatig en plaats er geen zware voorwerpen op.
- Trek onmiddellijk de stekker uit het stopcontact en neem contact op met het LG Electronics-klanteninformatiecentrum als u een vreemd geluid, een geur of rook waarneemt die van het apparaat af komen.
- Plaats geen handen of metalen voorwerpen in het gebied waar koude lucht wordt afgegeven, in de behuizing of in de warmteafgevendende spiraal aan de achterkant.
- Oefen geen overmatige druk uit op de achterkant van het apparaat en stoot het niet.
- Let bij het openen of sluiten van de deur van het apparaat op kinderen in de onmiddellijke omgeving. De deur kan tegen het lichaam van het kind slaan en letsel veroorzaken. Laat niet toe dat iemand aan de deuren hangt omdat de eenheid daardoor kan omvallen en dit ernstig letsel kan veroorzaken.

- Vermijd het gevaar van kinderen die vast komen te zitten in het apparaat. Een kind dat vastzit in het apparaat, kan stikken.
- Zet geen dieren, zoals huisdieren, in het apparaat.
- Plaats geen zware of breekbare voorwerpen, reservoirs gevuld met vloeistof, brandbare stoffen, brandbare voorwerpen (zoals kaarsen, lampen, enz.) of verwarmingsapparaten (zoals kachels, verwarmingstoestellen, enz.) op het apparaat.
- Laat geen elektronisch apparaat (zoals verwarmingsapparaat en mobiele telefoon) in het apparaat achter tijdens gebruik.
- In geval van een gaslek (isobutaan, propaan, aardgas, enz.) mag u het apparaat of de stekker niet aanraken en dient u de ruimte onmiddellijk goed te verluchten. Dit apparaat maakt gebruik van koelgas (isobutaan, R600a). Hoewel er maar een kleine hoeveelheid gas wordt gebruikt, is het nog steeds brandbaar gas. Gaslekkage tijdens vervoer van het apparaat, installatie of gebruik kan brand, explosie of letsel veroorzaken als er vonken ontstaan.
- Gebruik of bewaar geen ontvlambare of brandbare stoffen (ether, benzeen, alcohol, chemische stoffen, LPG, brandbare spray, insecticide, luchtverfrisser, cosmetica, enz.) in de buurt van het apparaat.
- Dit apparaat is geaard voor functionele doeleinden.
- Alleen aansluiten op de drinkwatervoorziening.
 - Indien aangesloten op een watertoevoer, uitsluitend aansluiten op een drinkwatertoevoer.
- Alleen vullen met drinkwater.
 - Als u een ijsmaker of dispenserwatertank gebruikt, zorg er dan voor dat deze alleen met drinkwater wordt gevuld.

Verwijdering

- Wanneer u het apparaat weggooit, verwijder dan de deurafdichting maar laat de schappen en lades op hun plaats en houd kinderen uit de buurt van het apparaat.

10 VEILIGHEIDSVOORSCHRIFTEN

LET OP

LET OP

Volg om het risico op licht letsel aan personen, slechte werking of schade aan het product of eigendommen bij het gebruik van dit product te verlagen de algemene voorzorgsmaatregelen, met inbegrip van de volgende, op:

Installatie

- Controleer het apparaat na het uitpakken op eventuele schade die tijdens het vervoer kan zijn ontstaan.
- Wacht ten minste 3 tot 4 uur om er zeker van te zijn dat het koelcircuit volledig werkt.
- Verplaats het apparaat voorzichtig op gevoelige vloeren om schade aan de vloer te voorkomen.

Gebruik

- Raak bevroren voedsel of de metalen onderdelen in het vriesvak niet aan met natte of vochtige handen. Dit kan bevriezing veroorzaken.
- Plaats geen glazen houders, flessen of blikjes (vooral deze die koolzuurhoudende dranken bevatten) in het vriesvak of op schappen of in de ijssemmer die wordt blootgesteld aan temperaturen onder het vriespunt.
- Het geharde glas aan de voorkant van de deur van het apparaat of de schappen kan door een schok worden beschadigd. Als deze zijn beschadigd, mag u ze niet met de handen aanraken.
- Hang niet aan de deuren, opslagruimte of plank van het apparaat en klim er niet op.
- Bewaar niet te veel waterflessen of waterreservoirs voor bijgerechten in de deurmanden.
- De deur van het apparaat niet overmatig krachtig openen of sluiten.
- Als het scharnier van de deur van het product beschadigd is of niet goed functioneert, stop dan met het gebruik en neem contact op met het LG Electronics-servicecentrum.

- Voorkom dat dieren aan de voedingskabel of de waterslang knagen.
- Eet nooit diepvriesproducten direct nadat ze uit de diepvries zijn gehaald.
- Zorg ervoor dat er geen hand of voet klem komt te zitten tijdens het openen en sluiten van de deur van het apparaat of van de binnendeur.

Onderhoud

- Dit apparaat is uitgerust met onderhoudsvrije LED-binnenverlichting. Mag u de kap of de LED-lamp niet verwijderen wanneer u deze probeert te repareren of te vervangen. Neem contact op met een klantenservicecentrum van LG Electronics.
- Maak glazen schappen of deksels niet schoon met warm water wanneer ze koud zijn. Ze kunnen kapot gaan als ze worden blootgesteld aan plotselinge temperatuurschommelingen.
- Plaats de schappen niet ondersteboven, omdat deze kunnen vallen.
- Om vorst uit het apparaat te verwijderen, kunt u contact opnemen met het LG Electronics-klanteninformatiecentrum.
- Gooi het ijs in de ijsemmer in de diepvries weg tijdens een langdurige stroomuitval.

12 INSTALLATIE

INSTALLATIE

Voor de installatie

Afmetingen en vrije ruimten

Een te kleine afstand tot aangrenzende voorwerpen kan leiden tot verslechtering van het vriesvermogen en hogere elektriciteitskosten. Bij het installeren van het apparaat moet een minimale afstand van 100 mm tot alle aangrenzende muren worden aangehouden.

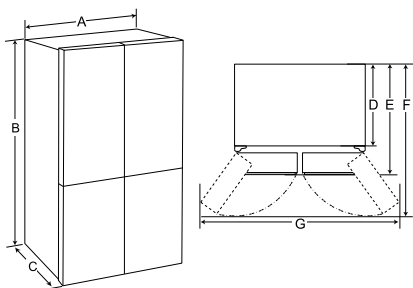

-	Type A (mm)
A	833
B	1 775
C	653
D	570
E	653
F	1 000
G	1 400

OPMERKING

- U kunt het apparaattype bepalen door naar het label in het apparaat te kijken.

Omgevingstemperatuur

- Het apparaat is ontworpen om te werken binnen een beperkte omgevingstemperatuur, afhankelijk van de klimaatzone.
- De interne temperaturen kunnen worden beïnvloed door de locatie van het apparaat, de omgevingstemperatuur, het aantal keer dat de deur wordt geopend, enzovoort.
- De klimaatklasse bevindt zich op het typeplaatje.

Klimaatklasse	Omgevingstemperatuurbereik °C
SN (Zeer Gematigd)	+10 - +32
N (Gematigd)	+16 - +32
ST (Subtropisch)	+16 - +38 / +18 - +38**
T (Tropisch)	+10 - +43* / +16 - +43 / +18 - +43**

* Australië, India, Kenia

** Argentinië

OPMERKING

- De apparaten van SN tot T zijn bedoeld om te worden gebruikt bij een omgevingstemperatuur tussen 10 °C en 43 °C.

Accessoires

*1 Deze functie is enkel beschikbaar op sommige modellen.



1 C-klem (borgring)*1

De deuren van de koelkast en diepvriezer verwijderen

Als uw voordeur te smal is om het apparaat te laten passeren, verwijdert u de apparaatdeuren en voert u het apparaat zijwaarts door de opening.

⚠ WAARSCHUWING

- Koppel het netsnoer, de huiszekering of de stroomonderbreker los voordat u het apparaat installeert, de deuren verwijdert of reinigt. Het negeren van deze instructies kan leiden tot de dood, brand of een elektrische schok.

Het verwijderen van de kap van het scharnier

Verwijder de schroeven uit de scharnierkap aan de bovenkant van het apparaat. Til de haak (niet zichtbaar), aan de onderkant van de voorkant van de kap op met een platte schroevendraaier.

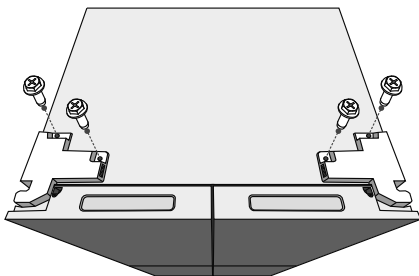

De linkse koelkastdeur verwijderen

- 1 Koppel alle kabelbomen los. Draai de schroeven los.

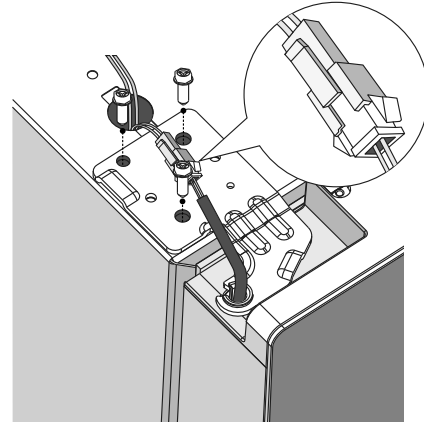

OPMERKING

- Het aantal bedragsbundels varieert per model.

- 2 Til de deur van de middelste scharnierpen en verwijder de deur.

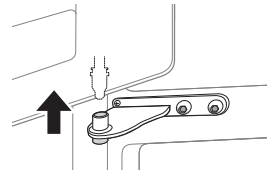

⚠ LET OP

- Plaats de deur met de bovenkant omhoog gericht, op een krasbestendig oppervlak.

14 INSTALLATIE

De rechtse diepvriezerdeur verwijderen

- 1 Maak alle kabelbomen los.

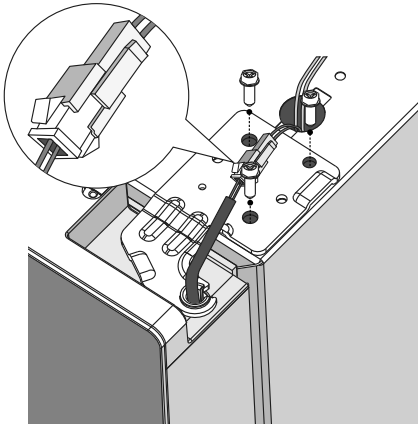

OPMERKING

- Het aantal bedradingsbundels varieert per model.

- 2 Til de rechter koelkastdeur op tot deze vrij is van de middelste scharniermontage.

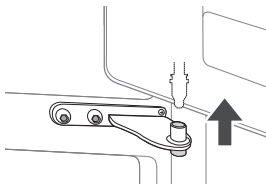

⚠ LET OP

- Plaats de deur op een niet-krassend oppervlak met de binnenkant naar boven gericht.

De koelkastdeur verwijderen

- 1 Verwijder de twee scharnierbouten.

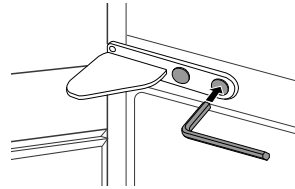

- 2 Verdraai het scharnier om het draaiende uiteinde omhoog te tillen, zodat de deur kan worden verwijderd. Til de deur van de onderste scharnierpen omhoog en verwijder deze.

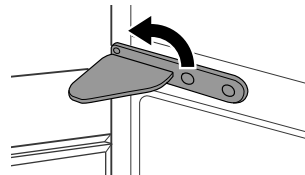

- 3 Verwijder de deur door deze uit de onderste scharnierpen te tillen.

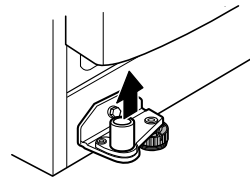

De deur van de koelkast en diepvries opnieuw aanbrengen

Monteer in omgekeerde volgorde van verwijderen nadat het apparaat door alle toegangsdeuren is geleid.

Nivellering en uitlijning van de deuren

Voor het begin

Wanneer de deuren van het apparaat ongelijkmatig lijken, volg dan de onderstaande instructies om de deuren uit te lijnen.

Nivelleren van het apparaat

Het apparaat heeft twee stelpoten aan de voorzijde. Verstel de poten om de helling van voor naar achter of van zij naar zij te veranderen. Als het apparaat onstabiel lijkt, of als de deuren niet gemakkelijk sluiten, stel dan de kanteling van het apparaat in volgens de onderstaande instructies. Het is normaal dat het apparaat enigszins naar achteren leunt, zelfs als de voorpoten helemaal gedraaid zijn.

Afstelprocedures:

- Draai de voetjes met de klok mee om de koelkast omhoog te zetten.
- Draai de voetjes tegen de klok in om de koelkast te laten zakken.
- Stel de rechter- en linkerpot op basis van de bovenstaande procedures horizontaal af.

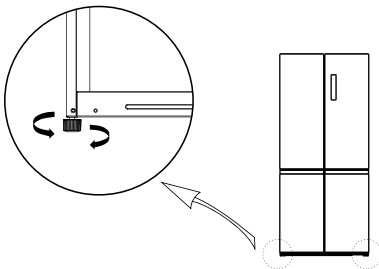

- Sommige houten vloeren kunnen nivelleringsproblemen veroorzaken als ze te veel buigen.

Uitlijning voor koelkastdeur

Als de deur te laag is, til de deur dan op en gebruik een tang met lange neus om C-Clips in te brengen totdat beide deuren waterpas staan.

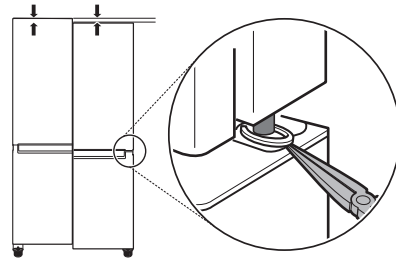

De stroom inschakelen

Het apparaat aansluiten

Om het apparaat in te schakelen, steekt u de stekker in het stopcontact. Sluit geen andere apparaten aan op hetzelfde stopcontact.

OPMERKING

- Wacht na het aansluiten van het netsnoer (of de stekker) 3 tot 4 uur voordat u voedsel in het apparaat plaatst. Als u voedsel in het apparaat plaatst voordat het apparaat volledig gekoeld is, kan het voedsel bederven.
- Om het apparaat uit te schakelen, trekt u de stekker uit het stopcontact.

OPMERKING

- Nivellering van de deuren is mogelijk niet mogelijk wanneer de vloer niet geëgaliseerd is, of van een zwakke of slechte constructie is.
- De koelkast is zwaar en moet op een stevige, vlakke ondergrond worden geïnstalleerd.

16 INSTALLATIE

Het apparaat verplaatsen voor verhuizing

Het apparaat verplaatsen

- 1 Haal al het voedsel uit het apparaat.
- 2 Maak de stekker vast.
 - Modellen met een stekkerhaak:
Haal de stekker uit het stopcontact, steek deze in en bevestig hem aan de daarvoor bestemde haak aan de achterkant of aan de bovenkant van het apparaat.
 - Modellen zonder stekkerhaak:
Trek de stekker uit het stopcontact en bevestig de voedingskabel met tape aan de kant van het apparaat waar het stopcontact zich op de installatieplaats bevindt.
- 3 Maak delen zoals schappen goed vast, als ook de hendel van de deur met tape, om te voorkomen dat deze er afvallen tijdens het verplaatsen van het apparaat.
- 4 Mocht u het apparaat verplaatsen, doe dit dan voorzichtig met meer dan twee mensen. Als men het apparaat over een lange afstand verplaatst, houd het apparaat dan gewoon rechtop en niet ondersteboven.

⚠ LET OP

- Verplaats het apparaat voorzichtig op gevoelige vloeren om schade aan de vloer te voorkomen.
 - Gebruik karton, een vloermat of tapijt om krassen op de vloer te voorkomen bij het installeren of verplaatsen van het apparaat.

- Verplaats het apparaat niet zigzaggend.

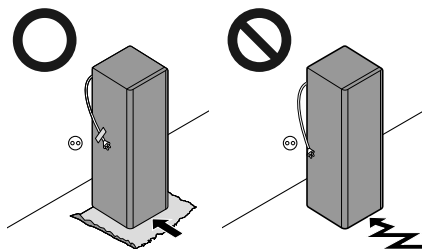

- 5 Na het installeren van het apparaat, steekt u de stekker in een stopcontact en schakel het aan.

GEBRUIK

Voor het gebruik

Aanwijzingen voor het gebruik

- Gebruikers moeten er rekening mee houden dat vorst kan ontstaan als de deur niet volledig gesloten is of als de vochtigheid in de zomer hoog is.
- Zorg dat er voldoende ruimte is tussen voedsel opgeslagen op de plank en het vak in de deur, zodat de deur volledig te sluiten is.
- Als de deur langdurig wordt geopend, kan dit een aanzienlijke temperatuurstijging veroorzaken in de compartimenten van het apparaat.
- Als het koelapparaat gedurende lange perioden leeg blijft, moet u het uitschakelen, ontdooien, reinigen, drogen en de deur geopend laten om schimmelvorming in het apparaat te voorkomen.
- Merk op dat een temperatuurstijging na ontdooiing een toelaatbaar bereik heeft in de specificaties van het apparaat. Als u de impact op de voedselopslag wilt minimaliseren als gevolg van een temperatuurstijging, verzegel of wikkel het opgeslagen voedsel dan in verschillende lagen.

Alarm voor deur open

Deze functie is enkel beschikbaar op sommige modellen.

Het alarm gaat af als de deur open of niet volledig gesloten blijft.

OPMERKING

- Neem contact op met het LG Electronics-klanteninformatiecentrum als het alarmsignaal blijft klinken, zelfs na het sluiten van alle deuren.

Storingsdetectie

Het apparaat kan tijdens de werking automatisch problemen detecteren.

OPMERKING

- Als er een probleem wordt gedetecteerd, werkt het apparaat niet en wordt er een foutcode weergegeven, zelfs wanneer er een knop wordt ingedrukt.
- Als er een foutcode wordt aangegeven op het scherm, schakel de stroom dan niet uit. Neem onmiddellijk contact op met het LG Electronics customer information centre en meld de foutcode. Als u de stroom uitzet, kan de monteur van ons informatiecentrum moeite hebben om het probleem te vinden.

Suggestie voor energiebesparing

- Bewaar alle binnenste onderdelen (bv. deurvakken, laden en legplanken) op hun oorspronkelijke plaats voor een zo efficiënt mogelijk gebruik van energie.
- Zorg dat er voldoende ruimte is tussen opgeslagen voedsel. Dit maakt het mogelijk dat koude lucht gelijkmatig wordt verspreid en dit verlaagt de elektriciteitsrekening.
- Berg warme maaltijden pas nadat deze zijn afgekoeld op om damp of ijsvorming te voorkomen.
- Zet bij het opslaan van voedsel in de diepvries de diepvriestemperatuur lager dan de temperatuur aangegeven op het voedsel.
- Stel de temperatuur van het apparaat niet lager in dan nodig is.
- Leg het voedsel niet in de buurt van de temperatuursensor. Houd een afstand van minimaal 3 cm vanaf de sensor.

18 GEBRUIK

Voedsel efficiënt bewaren

- Voedsel kan bevriezen of bederven als het op de verkeerde temperatuur wordt bewaard. Stel de koelkast in op de juiste temperatuur voor het voedsel dat wordt bewaard.
- Bewaar bevroren of gekoeld voedsel in afgesloten verpakkingen.
- Controleer de vervaldatum en het etiket (bewaarinstructies) voordat u voedsel in het apparaat legt.
- Bewaar voedsel niet voor een lange periode als het gemakkelijk bederft bij een lage temperatuur.
- Plaats geen ongevroren voedsel in direct contact met voedsel dat al bevroren is. Het kan nodig zijn de in te vriezen hoeveelheid te verminderen als elke dag wordt ingevroren.
- Plaats het gekoelde of bevroren voedsel onmiddellijk na aankoop in respectievelijk de koelkast of de vriezer.
- Sla rauw vlees en vis op in geschikte containers in de koelkast zodat ze niet in contact komen met of druppelen op andere etenswaren.
- Gekoelde etenswaren en andere voedingswaren kunnen boven het groentevak worden bewaard.
- Vermijd het opnieuw invriezen van voedsel dat volledig ontdooid is. Opnieuw invriezen van voedsel dat volledig gesmolten is, zal de smaak en voedingswaarde verlagen.
- Stop niet teveel in het apparaat. Als het apparaat te vol zit kan de koude lucht niet goed circuleren.
- Laat warm eten eerst afkoelen voordat u het in het apparaat legt. Als er te veel warm voedsel in de diepvries ligt, kan de temperatuur in het apparaat stijgen en een negatieve invloed hebben op ander voedsel dat in de diepvries wordt bewaard.
- Als u een te lage temperatuur voor voedsel instelt, kan het bevroren. Stel geen temperatuur in onder diegene die vereist is om het voedsel correct te bewaren.
- Als er koelvakken in het apparaat aanwezig zijn, mag u geen groenten en fruit met een hoger vochtgehalte in de koelvakken bewaren, aangezien ze door de lagere temperatuur kunnen bevriezen.

- In het geval van een elektriciteitsstoring, belt u naar het elektriciteitsbedrijf en vraagt u hoelang deze gaat duren.
 - Probeer de deur zo weinig mogelijk te openen als er geen stroom is.
 - Als er terug elektriciteit is, controleert u de toestand van de levensmiddelen.

Maximale invriescapaciteit

- Voor een maximale invriescapaciteit stelt u de temperatuur van de vriezer in op de koudste temperatuurinstelling.
- **Super Freeze**-functie stelt de vriezer in staat om de maximale vriescapaciteit te bereiken. Dit duurt normaal gesproken 43 uur en schakelt automatisch uit.
- **Super Freeze** moet voor 5 uur worden ingeschakeld voordat verse producten in het vriesvak worden geplaatst.
- Om levensmiddelen snel in te vriezen, slaat u de levensmiddelen op in de bovenste diepvriesbakken. Levensmiddelen zullen het snelst in de diepvriesbakken.
- Om een betere luchtcirculatie te krijgen, plaatst u alle inwendige onderdelen zoals vakken, laden en planken.

De maximale hoeveelheid voedsel invriezen

Als er grote hoeveelheden voedsel moeten worden bewaard, moeten alle diepvriesladen, met uitzondering van de onderste lade, uit het apparaat worden genomen, en het voedsel moet rechtstreeks op het vriesvak gestapeld.

⚠ LET OP

- Om de lades te verwijderen, moet u eerst het eten uit de lades verwijderen en vervolgens de lades voorzichtig uittrekken. Als u dit niet doet, kan dit letsel of schade aan de laden veroorzaken.

OPMERKING

- De vorm van elke lade kan verschillend zijn.
Plaats ze op de juiste positie.
-

NEDERLANDS

20 GEBRUIK

Producteigenschappen

Het uiterlijk van componenten van het apparaat kan per model verschillen.

Voedselcompartimenten

Voedsel bewaren in het koelkast compartiment

- Schap
 - Gekoelde levensmiddelen en andere voedingsmiddelen bewaren.
 - Bewaar voeding met een hoger vochtgehalte vooraan in het schap.
- Koelkast lade
 - Houdt fruit en groenten vers.
- Deurvak
 - Bewaar kleine verpakkingen met gekoelde voedingsmiddelen, drankjes en saus containers.

Voedsel in het vriesvak bewaren

- Vriesvak
 - Bewaart kleine verpakte diepvriesproducten of veelgebruikte voedingsmiddelen. De schuifladen zorgen voor een gemakkelijke toegang en gebruiksgemak.
- Vrieslade
 - Bewaart diepvriesvoedsel voor langere opslag.

OPMERKING

- Voor meer informatie over andere compartimenten, bezoekt u lg.com en download de eigenaar handleidingen.
-

Bedieningspaneel

Het werkelijke bedieningspaneel kan verschillen afhankelijk van het model.

Bedieningspaneel en functies

*1 Deze functie is enkel beschikbaar op sommige modellen.

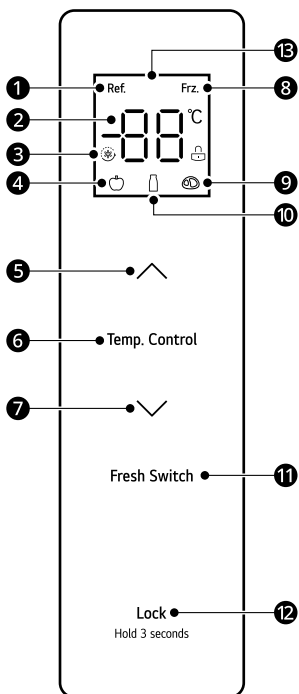

- ❶ Pictogram koelen
- ❷ Temperatuurweergave
- ❸ Pictogram Super Koel/Vries
- ❹ Pictogram Fruit/Groente
- ❺ Temperatuur omhoog knop
- ❻ Temp. Control
- Temperatuurzone selectie-knop
- ❼ Temperatuur omlaag-knop
- ❽ Pictogram Vriezer
- ❾ Pictogram Vlees
- ❿ Pictogram Drank

❶ Fresh Switch

Druk op de knop om de insteltemperatuur van het verschillende temperatuurcompartiment aan te passen.

❷ LOCK

Knop vergrendelen/ontgrendelen

❸ Weergave

Bedieningsinstructies

Weergave

- Wanneer de koelkast wordt ingeschakeld, licht het display 3 seconden op en klinkt het alarm.
- De standaard koel- en vriestemperaturen zijn 4 °C en -18 °C.
- Wanneer de fout optreedt, geeft het display de foutcode weer (raadpleeg het hoofdstuk **Foutindicatie**).
- Onder normale omstandigheden wordt het display vergrendeld als er binnen 30 seconden geen bediening is op het displaypaneel of als de deur niet wordt geopend.

Vergrendelen/Ontgrendelen

Hiermee vergrendelt u de knoppen op het bedieningspaneel.

- Om de knoppen op het bedieningspaneel te vergrendelen, houdt u de knop **LOCK** ❷ in ontgrendelde toestand 3 seconden ingedrukt tot de functie wordt geactiveerd.
- Om de functie uit te schakelen, houdt u de knop **LOCK** ❷ 3 seconden ingedrukt tot de functie is uitgeschakeld.

De temperatuur van het koelgedeelte instellen

- Druk op de **Temp. Control** knop om de insteltemperatuurzone van het koelgedeelte te kiezen en druk vervolgens op **▲** of **▼** om de insteltemperatuur van het koelgedeelte aan te passen.
- Het temperatuurinstelbereik voor het koelgedeelte ligt tussen 2 °C en 8 °C.

22 GEBRUIK

De temperatuur van het vriesvak instellen

- Druk op de **Temp. Control**-knop om de insteltemperatuurzone van het vriesvak te kiezen en druk vervolgens op **▲** of **▼** om de insteltemperatuur van het vriesvak aan te passen.
- Het temperatuurbereik voor het vriesvak ligt tussen -24 °C en -16 °C.

De temperatuur van het variabele temperatuurcompartiment instellen

Druk op de toets **Fresh Switch** om de insteltemperatuur van het compartiment aan te passen.

- Fruit/Groente: geschikt voor het bewaren van allerlei soorten fruit en groente
- Drank: geschikt voor het opslaan van droge goederen en dranken
- Vlees: geschikt voor een kleine hoeveelheid vlees die 1-2 dagen wordt bewaard

De modus Super Koel en Super Vries instellen

- Super Koel-modus
 - Om de Super Koel-modus in te stellen, drukt u op de temperatuur omlaag-knop (**▼**) nadat de temperatuur van het koelgedeelte is ingesteld op 2 °C. In de Super Koel-modus wordt de temperatuur van het koelgedeelte automatisch ingesteld op 2 °C.
 - De Super Koel-modus wordt na 6 uur automatisch uitgeschakeld. Druk op de temperatuur omhoog-knop (**▲**) om de modus handmatig uit te schakelen. Na het verlaten van de Super Koel-modus keert de temperatuur van het koelgedeelte automatisch terug naar de temperatuur die voor de modus was ingesteld.
- Super Vries-modus

Met deze functie kunt u snel grote hoeveelheden ijs of bevroren voedsel invriezen.

 - Om de Super Vries-modus in te stellen, drukt u op de temperatuur omlaag-knop (**▼**) nadat

de temperatuur van het vriesvak is ingesteld op -24 °C. In de Super Vries-modus wordt de temperatuur van het vriesvak automatisch ingesteld op -24 °C.

- De Super Vries-modus wordt automatisch afgesloten na 43 uur. Druk op de temperatuur omhoog knop (**▲**) om de modus handmatig uit te schakelen. Na het verlaten van de Super Vries-modus keert de temperatuur van het vriesvak automatisch terug naar de temperatuur die voor de modus was ingesteld.

Shabbat-modus

- Om de Shabbat-modus in te stellen, ontgrendel je de koelkast en druk je tegelijkertijd 4 seconden op de **▼**-knop en de **LOCK**-knop.
- Druk op een willekeurige knop om de modus uit te schakelen.

In Shabbat-modus:

- De bediening en verlichting blijven uit en het alarm is uitgeschakeld.
- De koelkast koelt normaal.
- De status van de compressor en ventilatormotor verandert niet binnen vijf minuten na het openen van de deur.

Foutindicatie

Het apparaat kan tijdens de werking automatisch problemen detecteren.

- Als er een probleem wordt gedetecteerd, werkt het apparaat niet en wordt er een foutcode weergegeven, zelfs wanneer er een knop wordt ingedrukt.
- Als er een foutcode wordt aangegeven op het scherm, schakel de stroom dan niet uit. Neem onmiddellijk contact op met het LG Electronics customer information centre en meld de foutcode. Als u de stroom uitzet, kan de monteur van ons informatiecentrum moeite hebben om het probleem te vinden.

Foutcode	Beschrijving
E1	Storing temperatuursensor in koelkastcompartiment

Foutcode	Beschrijving
E2	Storing temperatuursensor in vriesvak
E3	Temperatuursensor defect in het variabele temperatuurcompartiment
E4	Storing ontdooisensor in koelkastcompartiment
E5	Fout detectiecircuit ontdooisensor
E6	Communicatiefout
E7	Circulatie van de fout in het temperatuurdetectiecircuit
EH	Fout vochtigheidssensor

OPMERKING

- Voor een optimale conservering van levensmiddelen moet elk compartiment 1°C boven of onder de standaardtemperatuur worden verwarmd of gekoeld.
- Het bedieningspaneel automatisch zal uitgeschakeld worden om energie te besparen.
- Als er vinger- of huidcontact is met het bedieningspaneel tijdens het schoonmaken, kan de knopfunctie mogelijk actief worden.
- De werkelijke temperatuur binnenin varieert afhankelijk van de status van het voedsel aangezien de ingestelde temperatuur een doeltemperatuur is en niet de werkelijke temperatuur in het apparaat.
- Bij een stroomonderbreking wordt de bedrijfstoestand onmiddellijk vergrendeld en blijft deze behouden tot de stroom weer wordt aangesloten.

ONDERHOUD

Reiniging

Algemene reinigingstips

- Het uitvoeren van handmatige ontdooiing, onderhoud of reiniging van het apparaat terwijl het voedsel in de diepvries wordt bewaard, kan de temperatuur van het voedsel verhogen en de houdbaarheid ervan verkorten.
- Reinig regelmatig alle oppervlakken die met levensmiddelen in contact kunnen komen.
- Reinig de binnen- of buitenkant van het apparaat niet met een ruwe borstel, tandpasta of brandbare stoffen. Gebruik geen reinigingsmiddelen die brandbare stoffen bevatten. Dit kan leiden tot verkleuring of beschadiging van het apparaat.
 - Brandbare stoffen: alcohol (ethanol, methanol, isopropylalcohol, isobutylalcohol, enz.), verdunningsmiddelen, bleekmiddel, benzeen, brandbare vloeistoffen, schuurmiddelen, enz.
- Controleer na het reinigen of het netsnoer beschadigd is.

De buitenkant reinigen

- Bij het reinigen van de ventilatieopeningen op de buitenzijde van het apparaat door middel van stofzuigen, moet het netsnoer uit het stopcontact worden getrokken om statische ontlading te voorkomen die de elektronica kan beschadigen of een elektrische schok kan veroorzaken. Regelmatige reiniging van de ventilatiekappen op de achterkant en zijkanten wordt aanbevolen om een betrouwbare en economische werking van de eenheid te behouden.
- Houd de ventilatieopeningen op de buitenzijde van het apparaat schoon. Geblokkeerde ventilatieopeningen kunnen brand of schade aan het apparaat veroorzaken.
- Voor de buitenzijde van het apparaat moet u een schone spons of een zachte doek gebruiken met een zacht wasmiddel in warm water. Gebruik geen schurende of harde reinigingsmiddelen.

Droog grondig met een zachte doek. Gebruik geen vuile doeken wanneer u de roestvrij stalen deuren schoonmaakt. Gebruikt altijd een speciaal daartoe voorziene doek en wrijf af in de richting van de nerven. Dit helpt vlekken en slijtage van het oppervlak verminderen.

De binnenkant schoonmaken

- Bij het verwijderen van een plank of lade in het apparaat, verwijder al het opgeslagen voedsel uit de kast of lade om letsel of schade aan het apparaat te voorkomen. Anders kan er letsel worden veroorzaakt als gevolg van het gewicht van de opgeslagen voedingsmiddelen.
- Maak de planken en laden los en maak ze schoon met water en droog ze daarna voldoende, alvorens ze te vervangen.
- Neem de rubbers van de deur regelmatig af met een natte, zachte handdoek.
- Geknoeid voedsel en vlekken in de deurvakken moeten worden schoongemaakt omdat deze het opslaan van producten nadelig kunnen beïnvloeden en zelfs kunnen zorgen voor beschadigingen.
- Reinig de schappen of containers nooit in de vaatwasser. De onderdelen kunnen vervormd raken als gevolg van de hitte.
- Het automatisch ontdooiingssysteem in het apparaat zorgt ervoor dat er in het vak geen ijs wordt opgebouwd onder normale gebruiksomstandigheden. Gebruikers hoeven het niet handmatig te ontdooien.

Reinigen van het deksel van de condensator

Gebruik een stofzuiger met een borstel om het condensordeksel en de ventilatieopeningen te reinigen. Verwijder het paneel dat de condensorspoel bedekt niet.

We raden ten zeerste aan om dit elke 12 maanden te doen om de efficiëntie te behouden. Als u dit niet doet, kan dit leiden tot verlies van koeling, hoger

energieverbruik en oververhitting van de compressor.

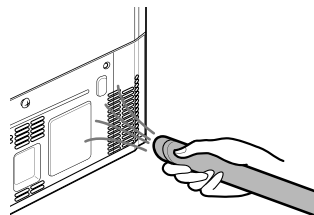

26 PROBLEEMOPLOSSING

PROBLEEMOPLOSSING

Voor u service belt

Klantenservice

Contact opnemen met de klantenservice van LG Electronics.

- Voor meer informatie over geautoriseerde servicecentra van LG gaat u naar www.lg.com.
- Het is alleen gekwalificeerd onderhoudspersoneel van door LG geautoriseerde servicecentra toegestaan om het apparaat te demonteren, repareren of wijzigen.
- Dit koelapparaat heeft een garantie van minimaal 24 maanden.
- Reserveonderdelen vermeld in verordening EU 2019/2019 zijn gedurende 7 jaar verkrijgbaar (alleen deuropakkingen zijn gedurende 10 jaar verkrijgbaar).
- Om reserveonderdelen te bestellen, neemt u contact op met een LG Electronics klantinformatiecentrum of raadpleegt u onze website op www.lg.com.

OPMERKING

- Verordening EU 2019/2019, geldig vanaf 1 maart 2021, heeft betrekking op de energie-efficiëntieclassen van verordening EU 2019/2016.
- Ga voor meer informatie over de energie-efficiëntie van het apparaat naar <https://eprel.ec.europa.eu> en zoek op de modelnaam (geldig vanaf 1 maart 2021).
- Scan de QR-code op het energielabel van het apparaat. Deze is voorzien van een weblink met informatie die betrekking heeft op de prestaties van het apparaat in de EU EPREL-database. Bewaar het energielabel om te kunnen raadplegen, evenals alle andere documenten die met het apparaat zijn meegeleverd (geldig vanaf 1 maart 2021).
- De modelnaam bevindt zich op het typeplaatje van het apparaat.
- Dit product is uitgerust met een lichtbron met een energie-efficiëntieklasse van G.

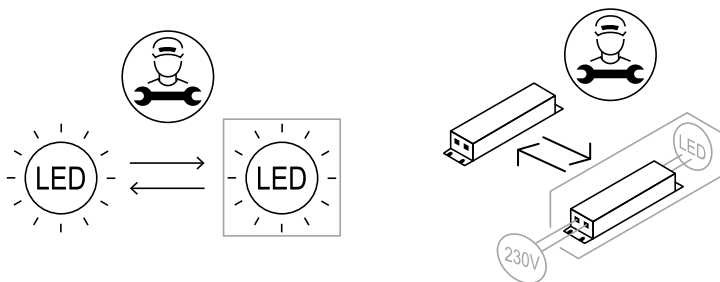



Zeskanuj kod QR,
aby zobaczyć instrukcję.



PODRĘCZNIK OBSŁUGI

ŁODÓWKO- ZAMRAŻARKA



Przed rozpoczęciem montażu należy uważnie przeczytać niniejszą Instrukcję. Uprości to montaż i zapewni jego prawidłowość i bezpieczeństwo. Po zakończeniu montażu instrukcję należy przechowywać w pobliżu urządzenia, aby móc skorzystać z niej w przyszłości.

POLSKI

Szczegółowe informacje są podane w podręczniku użytkownika w witrynie LG.

www.lg.com

Copyright © 2024 LG Electronics Inc. Wszelkie prawa zastrzeżone.

SPIS TREŚCI

Zamieszczone w instrukcji ilustracje lub treści mogą różnić się w zależności od modelu posiadanego przez użytkownika.

Niniejszy podręcznik może podlegać zmianom wprowadzanym przez producenta.

INSTRUKCJE BEZPIECZEŃSTWA

PRZED UŻYCIEM NALEŻY ZAPOZNAĆ SIĘ ZE WSZYSTKIMI INSTRUKCJAMI. 3	
OSTRZEŻENIE.....	3
UWAGA	10

MONTAŻ

Przed rozpoczęciem instalacji.....	12
Demontaż drzwi lodówki i zamrażarki	13
Poziomowanie i wyrównanie drzwi	15
Podłączanie urządzenia do prądu.....	15
Przenoszenie urządzenia w celu relokacji.....	16

UŻYTKOWANIE

Przed użyciem.....	17
Właściwości urządzenia.....	20
Panel sterowania.....	21

KONSERWACJA

Czyszczenie	24
-------------------	----

ROZWIĄZYWANIE PROBLEMÓW

Przed wezwaniem serwisu.....	26
------------------------------	----

INSTRUKCJE BEZPIECZEŃSTWA

PRZED UŻYCIEM NALEŻY ZAPOZNAĆ SIĘ ZE WSZYSTKIMI INSTRUKCJAMI

Poniższe wytyczne dotyczące bezpieczeństwa mają za zadanie zapobiegać nieprzewidzianym zagrożeniom i uszkodzeniom wynikającym z nieprawidłowej lub niezgodnej z zasadami bezpieczeństwa obsługi urządzenia.

Wytyczne podzielono na kategorie „**OSTRZEŻENIE**” oraz „**UWAGA**” opisane poniżej.

Komunikaty bezpieczeństwa



Symbol ten wskazuje działania oraz zagadnienia, z którymi może wiązać się zagrożenie. Należy uważnie przeczytać sekcje oznaczone tym symbolem i postępować zgodnie z instrukcją, aby uniknąć zagrożeń.



OSTRZEŻENIE

Wskazuje, że nieprzestrzeganie instrukcji może powodować poważne obrażenia lub śmierć.



UWAGA

Wskazuje, że nieprzestrzeganie instrukcji może powodować lekkie obrażenia lub uszkodzenia produktu.

OSTRZEŻENIE

OSTRZEŻENIE

Aby zmniejszyć ryzyko eksplozji, pożaru, śmierci, porażenia elektrycznego, obrażeń lub poparzenia osób podczas używania produktu, należy przestrzegać środków ostrożności obejmujących poniższe:

4 INSTRUKCJE BEZPIECZEŃSTWA

Bezpieczeństwo techniczne

- Urządzenie to może być obsługiwane przez dzieci w wieku powyżej 8 lat oraz osoby o ograniczonej sprawności fizycznej, sensorycznej lub umysłowej lub nieposiadające wymaganej wiedzy i doświadczenia pod warunkiem zapewnienia im odpowiedniego instruktazu oraz nadzoru w zakresie bezpieczeństwa obsługi urządzenia oraz związanego z nią ryzyka. Należy uniemożliwić dzieciom wykorzystywanie urządzenia do zabawy. Niedozwolone jest czyszczenie urządzenia oraz wykonywanie zabiegów konserwacyjnych przez dzieci bez nadzoru.
- To urządzenie nie jest przeznaczone do użytkowania przez osoby (łącznie z dziećmi) o ograniczonej sprawności fizycznej, sensorycznej czy umysłowej, lub którym brak doświadczenia i wiedzy, chyba że są one nadzorowane bądź instruowane w zakresie użytkowania urządzenia przez osobę odpowiedzialną za ich bezpieczeństwo. Dzieci powinny być pod nadzorem w celu zapewnienia, że nie bawią się urządzeniem.
- Dzieci w wieku od 3 do 8 lat mogą wkładać i wyjmować produkty z urządzeń chłodniczych.
- To urządzenie jest przeznaczone do użytkowania w gospodarstwie domowym i podobnych zastosowaniach, takich jak:
 - obszary kuchni w sklepach, biurach i innych środowiskach pracy;
 - gospodarstwa agroturystyczne i klienci hotelowi, motelowi i innych rodzajów zakwaterowania;
 - zakwaterowania typu B&B;
 - catering i podobne zastosowania inne niż detaliczne.
- To urządzenie chłodnicze nie jest przeznaczone do zabudowy.
- To urządzenie nie jest przeznaczone do użytku w instalacjach przenośnych lub mobilnych, takich jak pojazdy morskie lub kampery, gdzie będzie ono w ruchu podczas pracy.



Symbol ten wskazuje materiały łatwopalne, które mogą ulec zapłonowi i spowodować pożar, jeśli nie zostanie zachowana odpowiednia ostrożność.

- To urządzenie zawiera niewielką ilość czynnika chłodniczego R600a (izobutan), który jest palny. Podczas transportu i montażu urządzenia należy uważać, aby żadna część obwodu zamrażania nie została uszkodzona.
- Środek chłodniczy oraz gaz izolacyjny użyte w urządzeniu można utylizować wyłącznie w sposób zgodny z właściwymi dla takich produktów procedurami. Przed utylizacją należy skonsultować się z serwisantem lub osobą o podobnych kwalifikacjach.
- Nie wolno uszkodzić obwodu rozmrażania.
- Jeśli przewód zasilający jest uszkodzony lub gniazdko zasilania jest poluzowane, należy dokonać wymiany. Nie należy korzystać z przewodu i należy skontaktować się z autoryzowanym centrum serwisowym, aby uniknąć zagrożenia.
- Nie należy umieszczać z tyłu urządzenia rozgałęźnika lub źródeł zasilania, które nie są prawidłowo uziemione.
- Po całkowitym wytarciu wilgoci i kurzu włożyć ostrożnie wtyczkę do gniazda.
- Nie wolno odłączać wtyczki z gniazda, ciągnąc za przewód zasilający. Należy zawsze mocno trzymać wtyczkę i ruchem do siebie wyciągnąć ją z gniazda.
- Należy dbać, by otwory wentylacyjne w obudowie urządzenia i w jego wnętrzu nie zostały niczym zablokowane.
- W urządzeniu nie należy przechowywać materiałów wybuchowych, takich jak puszki aerozolowe zawierające palny materiał pędny.
- Nie należy przechylać urządzenia, aby je pociągnąć lub popchnąć podczas transportu.
- Podczas ustawiania urządzenia należy upewnić się, że przewód zasilania nie jest przytrzaśnięty lub uszkodzony.
- Nie należy używać żadnych urządzeń mechanicznych ani innych środków w celu przyspieszenia rozmrażania.
- Nie należy stosować suszarki do włosów do wysuszenia wnętrza urządzenia ani umieszczać wewnątrz świecek w celu pozbycia się zapachu.

6 INSTRUKCJE BEZPIECZEŃSTWA

- Nie należy stosować urządzeń elektrycznych wewnątrz schowków na produkty spożywcze, chyba że są dopuszczone do takiego stosowania przez producenta urządzenia.
- Przemieszczając urządzenie, należy uważać, aby nie przyciąć dłoni lub stopy.
- Odłączyć przewód zasilający przed czyszczeniem wnętrza i powierzchni zewnętrznych urządzenia.
- Czyszcząc wnętrze i powierzchnie zewnętrzne urządzenia, nie rozpylać wody ani nie używać innych substancji (pasta do zębów, alkohol, rozpuszczalnik, benzen, płyny łatwopalne, substancje żrące itp.).
- Do czyszczenia urządzenia nie należy używać szczotek, szmatek ani gąbek o ostrej powierzchni lub wykonanych z domieszką włókien metalowych.
- Urządzenie może być demontowane, naprawiane i poddawane przeróbkom wyłącznie przez uprawniony personel centrum serwisowego LG Electronics. W przypadku przenoszenia i instalacji urządzenia w nowej lokalizacji należy skontaktować się z centrum obsługi klienta LG Electronics.

Ryzyko pożaru i materiały łatwopalne

- W przypadku wykrycia wycieku należy zlikwidować źródła otwartego ognia i inne potencjalne źródła zapłonu oraz wietrzyć przez kilka minut pomieszczenie, w którym jest urządzenie. Aby uniknąć wytworzenia palnej mieszaniny gazów z powietrzem w przypadku wystąpienia wycieku środka chłodniczego, wielkość pomieszczenia, w którym użytkowane jest urządzenie powinna odpowiadać ilości zastosowanego środka chłodniczego. Na każde 8 g środka R600a zastosowanego w urządzeniu powinien przypadać 1 m² pomieszczenia.
- Środek chłodniczy wyciekający z rur może ulec zapłonowi lub wywołać wybuch.
- Ilość środka chłodniczego zastosowana w urządzeniu podana jest na tabliczce identyfikacyjnej wewnątrz urządzenia.

Instalacja

- Urządzenie musi w bezpieczny sposób być transportowane przez dwie lub większą liczbę osób.
- Zainstalować urządzenie na wytrzymałej i równej posadzce.
- Nie instalować urządzenia w wilgotnym i zakurzonym miejscu. Nie instalować i nie przechowywać urządzenia poza budynkami lub w miejscu narażonym na działanie warunków atmosferycznych, takich jak promienie słońca, wiatr lub deszcz oraz temp. poniżej zera stopni Celsjusza.
- Nie umieszczać urządzenia w miejscu bezpośredniego oddziaływania promieni słonecznych ani ciepła generowanego przez inne urządzenia, takie jak piekarniki czy grzejniki.
- Należy dołożyć wszelkich starań, aby nie odsłonić tylnej części urządzenia podczas instalacji.
- Zainstalować urządzenie w miejscu, w którym łatwo wyjąć wtyczkę z gniazda.
- Należy dołożyć wszelkich starań, aby podczas montażu lub demontażu nie doszło do upuszczenia drzwi urządzenia.
- Należy dołożyć wszelkich starań, aby nie przedziurawić, rozbić, ani nie uszkodzić przewodu zasilającego podczas montażu lub demontażu drzwi urządzenia.
- Należy dołożyć wszelkich starań, aby wtyczka nie była zwrócona przewodem do góry oraz, aby urządzenie nie opierało się o wtyczkę.
- Nie podłączać przejściówek ani innych akcesoriów do gniazda zasilania.
- Nie wolno modyfikować ani przedłużać przewodu zasilającego.
- Upewnić się, że gniazdo jest prawidłowo uziemione oraz że wtyk uziemienia kabla zasilającego nie jest uszkodzony bądź usunięty z wtyczki. Więcej szczegółów na temat uziemienia można uzyskać w centrum obsługi klienta LG Electronics.
- Urządzenie jest wyposażone w przewód zasilający z żyłą uziemiaczą oraz uziemioną wtyczką. Wtyczka musi być podłączona do odpowiedniego gniazdka, które jest poprawnie zainstalowane i uziemione zgodnie z lokalnymi przepisami i normami.

8 INSTRUKCJE BEZPIECZEŃSTWA

- Nie wolno włączać urządzenia noszącego jakiegokolwiek ślady uszkodzenia. W przypadku wystąpienia wątpliwości należy skontaktować się ze sprzedawcą.
- Opakowania (np. worki plastikowe i styropian) należy zutylizować w sposób, który nie narazi dzieci na kontakt z nimi. Materiały opakowaniowe mogą doprowadzić do uduszenia się.
- Nie podłączać urządzenia do rozgałęźnika, który nie ma (zamontowanego) przewodu zasilającego.
- Urządzenie należy podłączać do dedykowanego obwodu zasilania z osobnym bezpiecznikiem.
- Nie stosować rozgałęźnika, który jest nieprawidłowo uziemiony. Używając prawidłowo uziemionego rozgałęźnika, należy wybrać model o takim samym lub wyższym natężeniu znamionowym jak przewód zasilający urządzenia i podłączać do niego wyłącznie urządzenie.

Działanie

- Nie należy stosować urządzenia do celu innego niż domowe przechowywanie żywności (nie należy stosować np. do przechowywania materiałów medycznych, eksperymentalnych ani do transportu).
- W przypadku, gdy woda dostanie się do elektrycznych elementów urządzenia, odłączyć wtyczkę i skontaktować się z centrum obsługi klienta LG Electronics.
- Podczas gwałtownej burzy z wyładowaniami elektrycznymi lub gdy urządzenie nie będzie używane przez dłuższy czas należy wyciągnąć wtyczkę z gniazda zasilania.
- Nie wolno dotykać wtyczki ani elementów sterujących urządzeniem mokrymi rękami.
- Nie należy nadmiernie zaginać przewodu zasilania, ani stawiać na nim ciężkich przedmiotów.
- W przypadku wykrycia nietypowego dźwięku, zapachu lub dymu emitowanego z urządzenia należy natychmiast odłączyć wtyczkę od zasilania i skontaktować się z centrum obsługi klienta LG Electronics.

- Nie należy umieszczać dłoni ani przedmiotów metalowych wewnątrz obszaru emitującego zimne powietrze, na osłonie, ani na grzałce uwalniającej ciepło z tyłu urządzenia.
- Nie należy stosować dużej siły ani nacisku na tylną osłonę urządzenia.
- Należy zachować ostrożność przy otwieraniu i zamykaniu drzwi urządzenia, gdy w pobliżu są dzieci. Dziecko może zostać uderzone przez drzwi, co spowoduje u niego obrażenia. Nie należy dopuszczać, aby ktokolwiek huśtał się na drzwiach, gdyż może spowodować to przewrócenie się urządzenia oraz poważne obrażenia.
- Nie wolno zamykać dzieci w urządzeniu. Uwięzione w urządzeniu dziecko może się udusić.
- Nie należy wkładać do urządzenia zwierząt.
- Nie umieszczać na urządzeniu ciężkich ani delikatnych przedmiotów, pojemników z płynem, substancji łatwopalnych, produktów palnych (np. świece, lampy itp.) ani urządzeń emitujących ciepło (np. kuchenki, grzejniki itp.).
- Nie należy umieszczać innych urządzeń elektrycznych (takich jak grzejnik lub telefon komórkowy) wewnątrz urządzenia.
- Jeśli wystąpi wyciek gazu (izobutanu, propanu, gazu ziemnego itp.), nie należy dotykać urządzenia ani wtyczki zasilacza. Należy za to natychmiast przewietrzyć pomieszczenie. W urządzeniu zastosowano środek chłodniczy (izobutan, R600a). Choć zastosowano niewielką ilość gazu, wciąż, ma on właściwości palne. Wyciek gazu podczas transportu, montażu lub eksploatacji urządzenia przy kontakcie z iskrą może spowodować pożar, wybuch i obrażenia ciała.
- W pobliżu urządzenia nie należy stosować ani przechowywać substancji palnych (eter, benzen, alkohol, chemikalia, LPG, palny aerozole, środki owadobójcze, odświeżacze powietrza, kosmetyki itp.).
- To urządzenie posiada uziemienie wykorzystywane do celów funkcjonalnych.
- Podłączyć jedynie do dopływu wody pitnej.
 - W przypadku podłączenia do sieci wodociągowej podłączyć tylko do wody pitnej.

10 INSTRUKCJE BEZPIECZEŃSTWA

- Wypełniać tylko wodą pitną.
 - W przypadku korzystania z kostkarki lub zbiornika dystrybutora wody należy pamiętać, aby napełniać je wyłącznie wodą pitną.

Utylizacja

- Utylizując urządzenie, należy zdjąć osłonę drzwi, pozostawiając półki i kosze. Trzymać dzieci z dala od urządzenia.

UWAGA

UWAGA

Aby zmniejszyć ryzyko obrażeń ciała, nieprawidłowego funkcjonowania urządzenia lub uszkodzenia produktu podczas jego używania, należy przestrzegać podstawowych środków ostrożności obejmujących poniższe:

Instalacja

- Po rozpakowaniu sprawdzić urządzenie pod kątem jakichkolwiek uszkodzeń w transporcie.
- Odczekać przynajmniej 3–4 godziny, aby zapewnić optymalną wydajność obiegu czynnika chłodniczego.
- Urządzenie należy przesuwac ostrożnie po delikatnych podłogach, aby uniknąć ich uszkodzenia.

Działanie

- Nie wolno dotykać zmrożonej żywności ani metalowych części w zamrażalniku mokrymi lub wilgotnymi dłońmi. Może dojść do pojawienia się odmrożeń.
- Nie umieszczać szklanych pojemników, butelek lub puszek (szczególnie tych z napojami gazowanymi) w zamrażalniku, na półkach lub w pojemniku na lód, jeśli będą narażone na temperaturę zamarzania.

- Szkło hartowane na froncie drzwi urządzenia i półki mogą ulec uszkodzeniu w wyniku uderzenia. Nie dotykać stłuczonego szkła.
- Nie należy zwieszać się z drzwi urządzenia lub półek ani wspinać się na nie.
- Nie wolno przechowywać zbyt dużej liczby butelek z wodą ani pojemników na żywność w koszykach na drzwiach.
- Nie należy stosować dużej siły do otwierania i zamykania drzwi urządzenia.
- Jeśli zawiasy drzwi produktu są uszkodzone lub działają nieprawidłowo, należy zaprzestać użytkowania urządzenia i skontaktować się z centrum serwisowym LG Electronics.
- Należy uniemożliwić zwierzętom dostęp do przewodu zasilania oraz węża doprowadzającego wodę.
- Nie wolno spożywać zmrożonej żywności bezpośrednio po jej wyciągnięciu z zamrażarki.
- Otwierając drzwi urządzenia lub drzwi w drzwiach, należy uważać, aby nie przyciąć dłoni lub stopy.

Konserwacja

- Urządzenie jest wyposażone w bezobsługową wewnętrzną lampę LED. Nie wyjmować lampy ani zdejmować jej klosza, a także nie próbować jej naprawiać i konserwować. Skontaktować się z centrum obsługi klienta LG Electronics.
- Nie wolno czyścić szklanych półek lub pokryw za pomocą ciepłej wody, gdy są one zimne. W przypadku nagłej zmiany temperatury może dojść do ich pęknięcia.
- Nie wkładać półek spodem do góry, ponieważ mogą wypaść.
- Aby rozmrozić urządzenie, należy skontaktować się z centrum obsługi klienta LG Electronics.
- Podczas dłuższego braku zasilania należy usunąć lód z pojemnika w zamrażarce.

12 MONTAŻ

MONTAŻ**Przed rozpoczęciem instalacji****Wymiary i ilość wolnego miejsca**

Zbyt mała odległość od sąsiadujących przedmiotów może skutkować pogorszeniem zdolności zamrażania i wzrostem kosztów energii elektrycznej. Podczas instalacji urządzenia należy zachować minimalną odległość 100 mm od wszystkich sąsiadujących ścian.

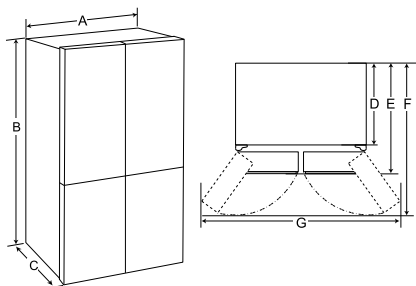

-	Typ A (mm)
A	833
B	1 775
C	653
D	570
E	653
F	1 000
G	1 400

UWAGA

- Typ urządzenia można ustalić, odczytując etykietę wewnątrz urządzenia.

Temperatura otoczenia

- Urządzenie jest przeznaczone do działania w ograniczonym zakresie temperatur otoczenia, w zależności od strefy klimatycznej.
- Na temperatury wewnętrzne wpływ mają: lokalizacja urządzenia, temperatura otoczenia, częstotliwość otwierania drzwi itd.
- Klasę klimatyczną podano na etykiecie znamionowej.

Klasa klimatyczna	Zakres temperatur otoczenia (°C)
SN (rozszerzona umiarkowana)	+10 - +32
N (umiarkowana)	+16 - +32
ST (subtropikalna)	+16 - +38 / +18 - +38**
T (tropikalna)	+10 - +43* / +16 - +43 / +18 - +43**

*Australia, Indie, Kenia

** Argentyna

UWAGA

- Urządzenia z oznaczeniami od SN do T są przystosowane do użytkowania w temperaturze otoczenia od 10 °C do 43 °C.

Akcesoria

*1 Funkcja ta jest dostępna tylko w wybranych modelach.



1 Podkładka pierścieniowa (pierścień osadczy)*1

Demontaż drzwi lodówki i zamrażarki

Jeżeli drzwi wejściowe są zbyt wąskie dla urządzenia, należy zdemontować drzwi i przenieść urządzenie na boku.

⚠ OSTRZEŻENIE

- Przed instalacją, demontażem drzwi lub czyszczeniem urządzenia odłączyć przewód zasilający, bezpiecznik domowy lub wyłącznik nadprądowy. Niewykonanie tego zalecenia może skutkować śmiercią, pożarem lub porażeniem elektrycznym.

Wymywanie pokrywy zawiasu

Wykręcić śruby z pokrywy zawiasu w górnej części urządzenia. Za pomocą wkrętaka płaskiego podważyć zaczep (niewidoczny) umieszczony na dole w przedniej części pokrywy.

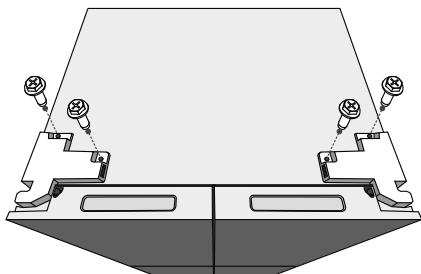

Demontaż lewych drzwi lodówki

1 Odłączyć wszystkie wiązki przewodów elektrycznych. Odkręcić śruby.

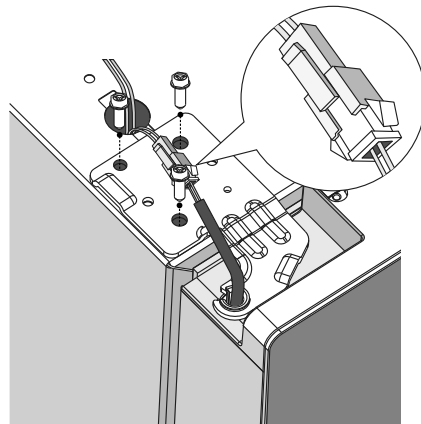

UWAGA

- Liczba wiązek przewodów elektrycznych może się różnić w zależności od modelu.

2 Unieść drzwi ze sworznia środkowego zawiasu i zdjąć je.

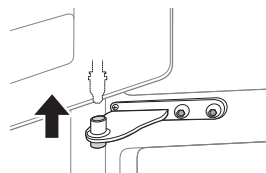

⚠ UWAGA

- Umieścić drzwi wewnętrzną stroną do góry na gładkiej powierzchni.

14 MONTAŻ

Demontaż prawych drzwi lodówki

- 1 Odłączyć wszystkie wiązki przewodów elektrycznych.

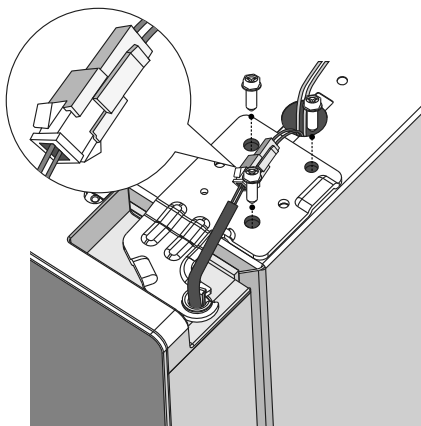

UWAGA

- Liczba wiązek przewodów elektrycznych może się różnić w zależności od modelu.

- 2 Podnieść prawe drzwi lodówki do momentu, w którym uwolnią się od środkowego zespołu zawiasów.

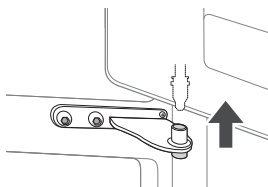

▲ UWAGA

- Położyć drzwi wewnętrzną stroną do góry na powierzchni niepowodującej zarysowań.

Demontaż drzwi zamrażalnika

- 1 Wymontować dwie śruby zawiasu.

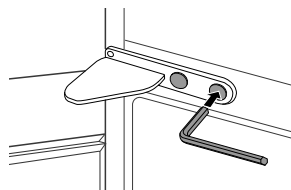

- 2 Obrócić zawias obracającym się końcem do góry, aby umożliwić wymontowanie drzwi. Unieść drzwi ze sworznia dolnego zawiasu i zdjąć je.

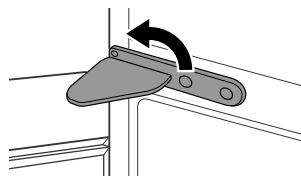

- 3 Wymontować drzwi, unosząc je ze sworznia dolnego zawiasu.

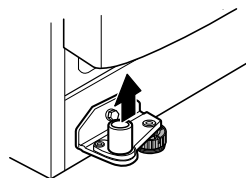

Montaż drzwi lodówki i zamrażarki

Montować w odwrotnej kolejności do procedury demontażu po przeniesieniu urządzenia przez drzwi wejściowe.

Poziomowanie i wyrównanie drzwi

Przed rozpoczęciem

Jeżeli drzwi lodówki są nierówne, należy wyregulować położenie drzwi zgodnie z poniższymi wskazówkami.

Wypoziomowanie urządzenia

Urządzenie jest wyposażone w dwie nóżki poziomujące z przodu. Nóżki należy wyregulować, aby zmienić nadmierne przechylenie urządzenia do przodu, do tyłu lub na bok. Jeśli urządzenie nie stoi stabilnie lub jeśli drzwi nie zamykają się z łatwością, wyregulować przechylenie urządzenia zgodnie z poniższymi instrukcjami.

Nachylenie urządzenia do tyłu jest zjawiskiem normalnym, nawet jeśli przednie nóżki są całkowicie odkręcone.

Procedura regulacji:

- Przekręcić nóżki w prawo, aby podnieść lodówkę.
- Przekręcić nóżki w lewo, aby obniżyć lodówkę.
- Prawą i lewą nóżkę wyregulować zgodnie z powyższą procedurą tak, aby lodówka była wypoziomowana.

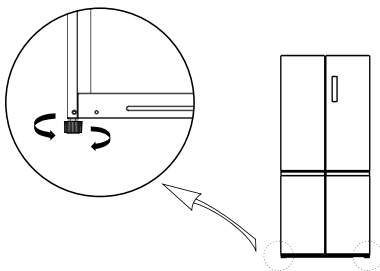

UWAGA

- Wypoziomowanie drzwi może nie być możliwe, gdy podłoga nie jest pozioma lub w przypadku jej nieodpowiedniej konstrukcji.
- Lodówka jest ciężka i powinna być montowana na sztywnej, płaskiej i wytrzymałej podłodze.

- Niektóre drewniane podłogi mogą powodować problemy w poziomowaniu, jeśli zbyt się odginają.

Regulacja skrzydła drzwi lodówki

Jeśli jedno skrzydło drzwi jest osadzone zbyt nisko, należy je unieść i za pomocą długich szczypiec wsunąć podkładki pierścieniowe, aby ustawić je na tej samej wysokości co drugie skrzydło.

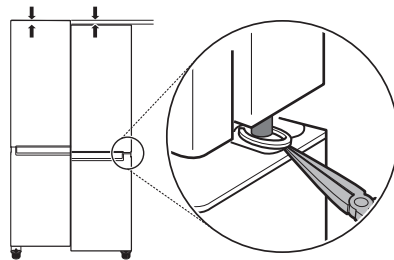

Podłączanie urządzenia do prądu

Podłączanie urządzenia

Aby włączyć urządzenie, należy podłączyć wtyczkę przewodu zasilania do gniazdka. Do tego samego gniazdka nie należy podłączać już innych urządzeń.

UWAGA

- Po podłączeniu przewodu zasilania (lub wtyczki) do gniazda odczekać 3 lub 4 godziny przed umieszczeniem żywności w urządzeniu. W przypadku umieszczenia żywności przed schłodzeniem się urządzenia żywność może się zepsuć.
- Aby wyłączyć urządzenie, należy odłączyć wtyczkę przewodu zasilania z gniazdka.

16 MONTAŻ

Przenoszenie urządzenia w celu relokacji

Przenoszenie urządzenia

- 1 Wyjąć całą żywność z urządzenia.
- 2 Zawiesić wtyczkę.
 - Modele z hakiem wtyczki:
Wyjąć wtyczkę z gniazda i zawiesić na haku znajdującym się z tyłu lub w górnej części urządzenia.
 - Modele bez haka wtyczki:
Wyciągnąć wtyczkę i przymocować przewód zasilający taśmą do boku urządzenia, gdzie znajduje się gniazdo zasilania w miejscu instalacji.
- 3 Zabezpieczyć elementy takie jak półki czy uchwyty za pomocą taśmy, aby nie wypadły podczas przenoszenia urządzenia.
- 4 Urządzenie powinny przenosić więcej niż dwie osoby z zachowaniem ostrożności. Podczas transportu urządzenia na dużą odległość urządzenie musi pozostawać w pionie.

⚠ UWAGA

- Urządzenie należy przesuwać ostrożnie po delikatnych podłogach, aby uniknąć ich uszkodzenia.
 - Podczas instalacji lub przenoszenia urządzenia należy stosować karton, matę podłogową lub dywan, aby uniknąć zarysowania podłogi.

- Nie przesuwać urządzenia zygakiem.

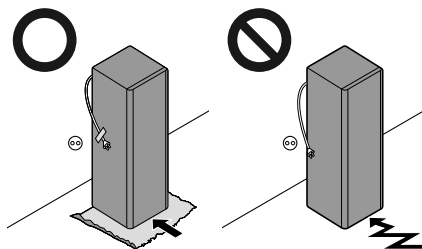

- 5 Po zainstalowaniu urządzenia podłączyć wtyczkę do gniazodka i włączyć urządzenie.

UŻYTKOWANIE

Przed użyciem

Uwagi dotyczące pracy urządzenia

- Należy pamiętać, że w przypadku niedomknięcia drzwi lub w warunkach wysokiej wilgotności w porze letniej w urządzeniu może tworzyć się szron.
- Upewnić się, że między żywnością przechowywaną na półce lub w koszyku w drzwiach jest wystarczająco dużo miejsca, aby całkowicie zamknąć drzwi lodówki.
- Pozostawianie otwartych drzwi przez dłuższy czas może prowadzić do znacznego wzrostu temperatury w komorach urządzenia.
- Jeśli urządzenie chłodnicze pozostaje puste przez długi czas, należy je wyłączyć, rozmrozić, wyczyścić, osuszyć i pozostawić otwarte drzwi, aby zapobiec tworzeniu się pleśni w urządzeniu.
- Należy pamiętać, że wzrost temperatury po rozmrażaniu musi odbywać się w dopuszczalnym zakresie wskazanym w specyfikacji urządzenia. Jeżeli użytkownik chce zminimalizować wpływ wzrostu temperatury na żywność, należy kilkakrotnie owinąć przechowywaną żywność.

Alarm otwartych drzwi

Funkcja ta jest dostępna tylko w wybranych modelach.

Jeśli drzwi urządzenia pozostaną otwarte lub nie zostaną całkowicie zamknięte, rozlegnie się sygnał dźwiękowy.

UWAGA

- Jeśli alarm nie wyłącza się nawet po zamknięciu drzwi, należy skontaktować się z centrum obsługi klienta LG Electronics.

Wykrywanie usterek

Urządzenie automatycznie wykrywa usterki podczas pracy.

UWAGA

- Jeśli usterka zostanie wykryta, urządzenie przestaje działać, a na wyświetlaczu wyświetlany jest kod błędu, nawet jeśli naciskane są przyciski.
- Gdy na wyświetlaczu pojawi się kod błędu, nie wyłączać zasilania. Należy bezzwłocznie skontaktować się z centrum obsługi klienta LG Electronics i zgłosić kod błędu. Jeśli zasilanie zostanie wyłączone, technik z centrum obsługi klienta może mieć trudności ze zidentyfikowaniem problemu.

Sugestie dotyczące oszczędzania energii

- W celu najbardziej efektywnego wykorzystania należy utrzymywać wszystkie części wewnętrzne (np. pojemniki drzwiowe, szuflady i półki) na swoim oryginalnym miejscu.
- Upewnić się, że między przechowywanymi produktami jest wystarczająco dużo miejsca. Dzięki temu zimne powietrze cyrkuluje prawidłowo, co obniża koszty energii elektrycznej.
- Gorącą żywność można przechowywać dopiero po jej wystygnięciu w celu zapobiegania procesom skraplania lub szronienia.
- Przechowując żywność w zamrażarce, należy ustawić temperaturę zamrażarki na niższą niż temperatura wskazana na produkcie żywnościowym.
- Nie ustawiać niższej temperatury w urządzeniu niż wymagana.
- Nie umieszczać żywności w pobliżu czujników temperatury. Zachować od nich dystans co najmniej 3 cm.

18 UŻYTKOWANIE

Efektywne przechowywanie żywności

- Żywność może zamarznąć lub zepsuć się, jeśli jest przechowywana w niewłaściwej temperaturze. Ustawić lodówkę na temperaturę właściwą dla przechowywanej żywności.
- Należy przechowywać mrożoną i schłodzoną żywność wewnątrz szczelnie zamkniętych pojemników.
- Przed rozpoczęciem przechowywania żywności w urządzeniu należy sprawdzić datę ważności oraz informacje na etykiecie (instrukcje przechowywania).
- Nie przechowywać żywności przez długi czas, jeśli łatwo ulega ona zepsuciu w niskiej temperaturze.
- Nie należy umieszczać niemrożonej żywności w bezpośrednim kontakcie z żywnością, która jest już zamrożona. Może być konieczne zmniejszenie ilości mrożonej żywności, jeżeli przewiduje się codzienne zamrażanie.
- Umieścić żywność zamrożoną i schłodzoną w lodówce lub zamrażarce od razu po jej zakupieniu.
- Surowe mięso i ryby należy przechowywać w lodówce w odpowiednich pojemnikach tak, aby nie stykały się i nie skapywały na inne produkty.
- Poddawane chłodzeniu produkty spożywcze mogą być przechowywane na szufladzie na warzywa.
- Unikać ponownego mrożenia żywności, która uległa całkowitemu rozmrożeniu. Ponowne zamrożenie żywności, która uległa całkowitemu rozmrożeniu, obniża jej walory smakowe i odżywcze.
- Urządzenia nie należy przepelniać. W przepelnionym urządzeniu zimne powietrze nie może prawidłowo cyrkulować.
- Przed przechowywaniem należy schłodzić gorące produkty. Jeśli w urządzeniu będzie zbyt dużo ciepłej żywności, temperatura w jego wnętrzu wzrośnie, co może negatywnie wpłynąć na inne przechowywane produkty.
- W przypadku ustawienia zbyt niskiej temperatury dla produktów żywnościowych mogą one zamarznąć. Nie ustawiać temperatury

niższej niż temperatura wymagana do prawidłowego przechowywania żywności.

- Jeśli urządzenie jest wyposażone w komory schładzania, nie przechowywać w nich warzyw ani owoców o wysokiej zawartości wody, ponieważ może ona zamarznąć w wyniku niskiej temperatury.
- W razie awarii sieci zasilania należy skontaktować się z dostawcą energii i zapytać, jak długo potrwa przerwa.
 - Podczas awarii zasilania należy unikać otwierania drzwi urządzenia.
 - Po przywróceniu zasilania sprawdzić stan żywności.

Maksymalna wydajność mrożenia

- Aby uzyskać maksymalną wydajność zamrażania, należy ustawić temperaturę zamrażarki na najniższe ustawienie.
- Funkcja **Super Freeze** ustawia zamrażalnik na maksymalną wydajność mrożenia. Zwykle trwa to do 43 godzin, po czym funkcja ta wyłącza się automatycznie.
- Funkcja **Super Freeze** musi być wyłączona przez 5 godzin przed włożeniem świeżych produktów do komory zamrażalnika.
- Aby szybko zamrozić produkty żywnościowe, przechowuj je na górnych tackach zamrażalnika. Produkty żywnościowe zamrażają się najszybciej na tackach zamrażalnika.
- W celu uzyskania lepszej cyrkulacji powietrza należy umieścić wszystkie części wewnętrzne takie jak kosze, szuflady i półki.

Zamrażanie maksymalnej ilości żywności

Aby przechować dużą ilość żywności, należy wyjąć wszystkie szuflady zamrażarki oprócz dolnej, a żywność umieścić bezpośrednio na półkach zamrażarki.

UWAGA

- Aby wyjąć szuflady, należy najpierw wyjąć żywność z szuflad, a następnie ostrożnie wyciągnąć szuflady. Niezastosowanie się do tych instrukcji może powodować obrażenia ciała lub uszkodzenie szuflad.

UWAGA

- Szuflady mogą różnić się kształtem. Należy włożyć je we właściwym położeniu.

20 UŻYTKOWANIE

Właściwości urządzenia

Wygląd oraz elementy urządzenia mogą różnić się w zależności od modelu.

Komory do przechowywania żywności

Przechowywanie żywności w komorze lodówki

- Półka
 - Służy do przechowywania żywności i innych produktów wymagających schłodzenia.
 - Żywność o większej zawartości wody należy przechowywać bliżej przedniej części półki.
- Szuflada lodówki
 - Utrzymuje świeżość owoców i warzyw.
- Kosz drzewiowy
 - Służy do przechowywania niewielkich produktów żywnościowych, napoi i sosów.

Przechowywanie żywności w komorze zamrażalnika

- Tacka zamrażalnika
 - Służy do przechowywania małej, zapakowanej mrożonej żywności lub często używanych artykułów spożywczych. Przesuwane tacki umożliwiają łatwy dostęp i wygodne korzystanie.
- Szuflada zamrażalnika
 - Służy do przechowywania zamrożonej żywności przez długi okres.

UWAGA

- Aby uzyskać więcej informacji o innych przegrodach, należy odwiedzić stronę internetową lg.com i pobrać instrukcję użytkowania.
-

Panel sterowania

Panel sterowania może się różnić w zależności od modelu.

Panel sterowania i funkcje

*1 Funkcja ta jest dostępna tylko w wybranych modelach.

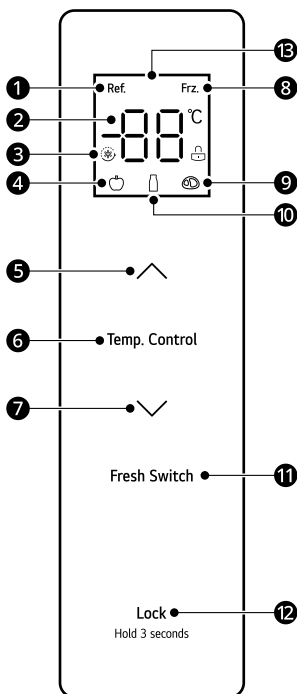

- ❶ Ikona chłodzenia
- ❷ Wyświetlacz temperatury
- ❸ Ikona Super Cool/Freeze
- ❹ Ikona owoców/warzyw
- ❺ Przycisk zwiększenia temperatury
- ❻ Temp. Control
- Przycisk wyboru strefy temperatury
- ❼ Przycisk zmniejszenia temperatury
- ❽ Ikona zamrażalnika
- ❾ Ikona mięsa
- ❿ Ikona napoju

❶ Fresh Switch

Nacisnąć przycisk, aby wyregulować nastawę temperatury w różnych komorach.

❷ LOCK

Przycisk Lock/Unlock

❸ Wyświetlacz

Instrukcja obsługi

Wyświetlacz

- Gdy lodówka jest włączona, wyświetlacz podświetli się na 3 sekundy oraz zabrmi sygnał alarmowy.
- Domyślna temperatura w lodówce to 4°C, a w zamrażalniku -18°C.
- W przypadku wystąpienia błędu na wyświetlaczu pojawi się kod błędu (patrz sekcja **Wskaźnik błędu**).
- W normalnych okolicznościach, jeśli w ciągu 30 sekund od otwarcia drzwi wyświetlacz nie zadziała, oznacza to, że jest zablokowany.

Blokada/odblokowanie

Umożliwia zablokowanie przycisków panelu sterowania.

- Aby zablokować przyciski panelu sterowania, należy w stanie odblokowanym nacisnąć i przytrzymać przez 3 sekundy przycisk **LOCK** ❷ aż do aktywacji funkcji.
- Aby wyłączyć tę funkcję, należy nacisnąć i przytrzymać przez 3 sekundy przycisk **LOCK** ❷ aż do dezaktywacji funkcji.

Ustawianie temperatury w komorze lodówki

- Aby wybrać ustawienie strefy temperatury w komorze lodówki, należy nacisnąć przycisk **Temp. Control**, a następnie dostosować nastawę dla komory przyciskami **▲** i **▼**.
- Ustawienia temperatury w komorze lodówki mieszczą się w zakresie od 2°C do 8°C.

22 UŻYTKOWANIE

Ustawianie temperatury w komorze zamrażalnika

- Aby wybrać ustawienie strefy temperatury w komorze zamrażalnika, należy nacisnąć przycisk **Temp. Control**, a następnie dostosować temperaturę dla komory przyciskami **▲** i **▼**.
- Ustawienia temperatury w komorze zamrażalnika mieszczą się w zakresie od -24°C do -16°C.

Ustawianie temperatury w komorze o zmiennej temperaturze

Aby dostosować ustawienie temperatury w tej komorze, należy nacisnąć przycisk **Fresh Switch**.

- Owoce/warzywa: odpowiednie do przechowywania wszelkich owoców i warzyw
- Napój: odpowiednie do przechowywania artykułów sypkich i napojów
- Mięso: odpowiednie do przechowywania niewielkich ilości mięsa przez 1–2 dni

Ustawianie trybów Super Cool i Super Freeze

- Tryb Super Cool
 - Aby ustawić tryb Super Cool, należy nacisnąć przycisk zmniejszenia temperatury (**▼**) po wyregulowaniu temperatury w komorze lodówki na 2°C. W trybie Super Cool temperatura w komorze lodówki jest automatycznie ustawiona na 2°C.
 - Tryb Super Cool automatycznie wyłącza się po 6 godzinach. Aby wyłączyć go ręcznie, należy nacisnąć przycisk zwiększenia temperatury (**▲**). Po wyjściu z trybu Super Cool temperatura w komorze lodówki automatycznie wróci do ustawienia sprzed włączenia tego trybu.
- Tryb Super Freeze

Ta funkcja umożliwia szybkie mrożenie dużej ilości lodu lub żywności.

 - Aby ustawić tryb Super Freeze, należy nacisnąć przycisk zmniejszenia temperatury (**▼**) po wyregulowaniu temperatury w komorze zamrażalnika na -24°C. W trybie Super Freeze temperatura w komorze

zamrażalnika jest automatycznie ustawiona na -24°C.

- Tryb Super Freeze automatycznie wyłącza się po 43 godzinach. Aby wyłączyć go ręcznie, należy nacisnąć przycisk zwiększenia temperatury (**▲**). Po wyjściu z trybu Super Freeze temperatura w komorze zamrażalnika automatycznie wróci do ustawienia sprzed włączenia tego trybu.

Tryb Shabbath

- Aby ustawić tryb Shabbath, należy odblokować lodówkę, a następnie wcisnąć jednocześnie przycisk **▼** i przycisk **LOCK** na 4 sekundy.
- Aby wyłączyć ten tryb, należy nacisnąć dowolny przycisk.

W trybie Shabbath:

- Panel sterowania i światło są wyłączone, a alarm jest nieaktywny.
- Lodówka chłodzi normalnie.
- Stan sprężarki i silnika wentylatora nie zmienia się w ciągu pięciu minut od otwarcia drzwi.

Wskaźnik błędu

Urządzenie automatycznie wykrywa usterki podczas pracy.

- Jeśli usterka zostanie wykryta, urządzenie przestaje działać, a na wyświetlaczu wyświetlany jest kod błędu, nawet jeśli naciskane są przyciski.
- Gdy na wyświetlaczu pojawi się kod błędu, nie wyłączać zasilania. Należy bezzwłocznie skontaktować się z centrum obsługi klienta LG Electronics i zgłosić kod błędu. Jeśli zasilanie zostanie wyłączone, technik z centrum obsługi klienta może mieć trudności ze zidentyfikowaniem problemu.

Kod błędu	Opis
E1	Awaria czujnika temperatury w komorze lodówki
E2	Awaria czujnika temperatury w komorze zamrażalnika

Kod błędu	Opis
E3	Awaria czujnika temperatury w komorze o zmiennej temperaturze
E4	Awaria czujnika rozmrażania w komorze lodówki
E5	Wykrycie błędu obwodu czujnika rozmrażania w zamrażalniku
E6	Błąd komunikacji
E7	Wykrycie błędu w obwodzie cyrkulacji temperatury
EH	Błąd czujnika wilgoci

UWAGA

- W celu optymalnego przechowywania żywności zaleca się zwiększenie lub zmniejszenie o 1°C domyślnej temperatury dla każdej komory.
- Panel sterowania wyłączy się automatycznie w celu oszczędzania energii.
- W przypadku dotknięcia palcem lub muśnięcia skórą panelu sterowania podczas jego mycia może dojść do uruchomienia jakiejś funkcji.
- Faktyczna temperatura wewnętrzna podlega wahaniom zależnie od stanu żywności, zaś wskazywana temperatura nastawy jest temperaturą docelową, a nie faktyczną temperaturą panującą wewnątrz urządzenia.
- W razie awarii zasilania stan działania zostaje automatycznie zablokowany i pozostaje taki aż do powrotu zasilania.

24 KONSERWACJA

KONSERWACJA

Czyszczenie

Ogólne wskazówki dotyczące czyszczenia

- Wykonywanie ręcznego odszraniania, konserwacji lub czyszczenia urządzenia podczas gdy jedzenie jest przechowywane w zamrażarce może podnieść temperaturę żywności i zmniejszyć jej trwałość.
- Regularnie czyścić powierzchnie, które wchodzą w kontakt z żywnością.
- Podczas czyszczenia urządzenia wewnątrz lub na zewnątrz nie używać twardych szczotek, pasty do zębów ani materiałów łatwopalnych. Nie używać środków czystości zawierających substancje łatwopalne. Może to spowodować odbarwienie lub uszkodzenie urządzenia.
 - Substancje łatwopalne: alkohol (etanol, metanol, alkohol izopropylowy, alkohol izobutyloowy itp.), rozcieńczalniki, wybielacze, benzyna, płyny łatwopalne, materiały ściernie itp.
- Po czyszczeniu należy sprawdzić, czy kabel zasilania nie jest uszkodzony.

Czyszczenie elementów zewnętrznych

- W przypadku czyszczenia zewnętrznych otworów wentylacyjnych za pomocą odkurzacza wtyczka urządzenia powinna być odłączona od gniazda w celu uniknięcia wyładowań statycznych, które mogą uszkodzić elektronikę lub spowodować porażenie prądem. Zaleca się regularne czyszczenie tylnej i bocznych pokryw wentylacyjnych w celu zapewnienia niezawodności urządzenia i zmniejszenia zużycia prądu.
- Otwory wentylacyjne urządzenia należy utrzymywać w czystości. Zablockowane otwory wentylacyjne mogą spowodować pożar lub uszkodzenie urządzenia.
- Do czyszczenia zewnętrznych części urządzenia użyć czystej gąbki lub miękkiej szmatki oraz

łagodnego detergentu rozpuszczonego w wodzie. Nie stosować substancji trących i silnych środków czyszczących. Dokładnie osuszyć za pomocą miękkiej szmatki. Nie używać zabrudzonych szmatek do czyszczenia drzwi ze stali nierdzewnej. Zawsze używać szmatek przeznaczonych do czyszczenia powierzchni ze stali nierdzewnej i przecierać zgodnie z ułożeniem faktury powierzchni. To pozwala ograniczyć zabrudzenie i matowienie powierzchni.

Czyszczenie elementów wewnętrznych

- Wyjmując półkę lub szufladę z urządzenia, usunąć żywność z półki lub szuflady w celu zapobiegania ewentualnym obrażeniom lub uszkodzeniu urządzenia. W przeciwnym razie można odnieść obrażenia spowodowane wagą przechowywanej żywności.
- Wyjąć półki i szuflady i umyć je wodą. Następnie osuszyć przed ich wymianą.
- Uszczelki drzwi należy regularnie przecierać mokrym, miękkim ręcznikiem.
- Wszystkie rozlane substancje i plamy należy usuwać, ponieważ mogą utrudnić korzystanie z koszyka, a nawet spowodować jego uszkodzenie.
- Nie wolno czyścić półek ani pojemników w zmywarce. Części mogą ulegać deformacji na skutek ciepła.
- Automatyczny system rozmrażania zapobiega gromadzeniu się lodu w urządzeniu w standardowych warunkach działania. Nie ma potrzeby jego ręcznego rozmrażania.

Czyszczenie pokrywy skraplacza

Do czyszczenia pokrywy skraplacza i otworów używać odkurzacza ze szczotką. Nie usuwać panelu zasłaniającego obszar cewki skraplacza.

Zdecydowanie zalecamy wykonywanie tej czynności co 12 miesięcy w celu utrzymania wydajności operacyjnej. Niezastosowanie się do tego zalecenia może spowodować utratę zdolności chłodzenia, większe zużycie energii i przegrzanie sprężarki.

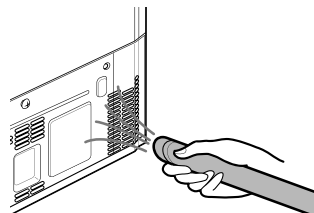

26 ROZWIĄZYWANIE PROBLEMÓW

ROZWIĄZYWANIE PROBLEMÓW

Przed wezwaniem serwisu

Obsługa klienta i serwisowanie

Kontakt z centrum obsługi klienta LG Electronics.

- Informacje na temat autoryzowanych centrów serwisowych LG znajdują się na stronie internetowej www.lg.com.
- Tylko wykwalifikowany personel serwisowy z autoryzowanego centrum serwisowego LG może demontować, naprawiać lub modyfikować urządzenie.
- Minimalny okres gwarancyjny tego urządzenia chłodniczego wynosi 24 miesiące.
- Części zamienne określone w Rozporządzeniu UE 2019/2019 są dostępne przez 7 lat (tylko uszczelki drzwi są dostępne przez 10 lat).
- Aby zakupić części zamienne, prosimy skontaktować się z centrum obsługi klienta LG Electronics lub odwiedzić stronę internetową www.lg.com.

UWAGA

- Rozporządzenie (UE) 2019/2019 mające zastosowanie od 1 marca 2021 dotyczy klas efektywności energetycznej zgodnych z Rozporządzeniem (UE) 2019/2016.
- Aby uzyskać więcej informacji o efektywności energetycznej urządzenia, prosimy odwiedzić stronę internetową <https://eprel.ec.europa.eu> i wyszukać odpowiednie dane według nazwy modelu (obowiązuje od 1 marca 2021 r.).
- Zeskanowanie kodu QR znajdującego się na etykiecie energetycznej dołączonej do urządzenia spowoduje przejście na stronę bazy danych UE EPREL z informacjami dotyczącymi wydajności urządzenia. Należy zachować etykietę energetyczną i pozostałą dokumentację dołączoną do urządzenia w celach informacyjnych (obowiązuje od 1 marca 2021 r.).
- Nazwę modelu podano na etykiecie znamionowej urządzenia.
- Produkt zawiera źródło światła klasy energetycznej G.

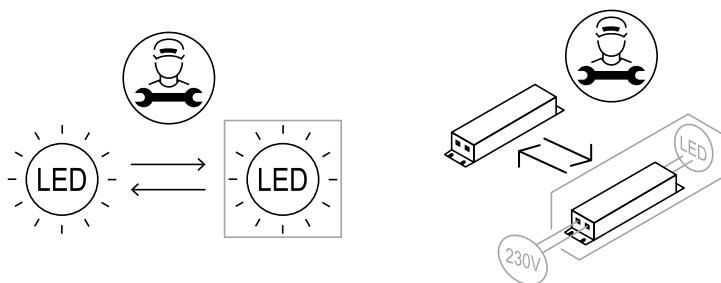



Digitalize o código QR
para ler o manual.



MANUAL DO UTILIZADOR

FRIGORÍFICO E CONGELADOR



Antes de iniciar a instalação, leia cuidadosamente as instruções. Esta ação simplificará a instalação e garantirá que o produto é instalado de forma correta e segura. Após a instalação, guarde estas instruções num local próximo ao produto para consulta futura.

PORTUGUÊS

Consulte o manual do utilizador no website da LG para informações mais detalhadas.

www.lg.com

Copyright © 2024 LG Electronics Inc. Todos os direitos reservados

ÍNDICE

Este manual pode incluir imagens ou conteúdos que não correspondem ao modelo comprado.

Este manual está sujeito a revisão por parte do fabricante.

INSTRUÇÕES DE SEGURANÇA

LEIA TODAS AS INSTRUÇÕES ANTES DE UTILIZAR.....	3
AVISO	3
CUIDADO.....	10

INSTALAÇÃO

Antes de proceder à instalação	12
Remoção da porta do frigorífico e do congelador	13
Nivelamento e alinhamento da porta	15
Ligar o aparelho	15
Mover o aparelho para o deslocar	16

FUNCIONAMENTO

Antes de utilizar	17
Funcionalidades do produto.....	20
Painel de controlo	21

MANUTENÇÃO

Limpeza	24
---------------	----

RESOLUÇÃO DE PROBLEMAS

Antes de entrar em contacto com a assistência	26
---	----

INSTRUÇÕES DE SEGURANÇA

LEIA TODAS AS INSTRUÇÕES ANTES DE UTILIZAR

As seguintes diretrizes de segurança destinam-se a evitar riscos ou danos imprevistos resultantes de utilização incorreta ou perigosa do equipamento.

As diretrizes encontram-se divididas em "**AVISO**" e "**CUIDADO**", conforme descrito abaixo.

Mensagens de segurança



Este símbolo é apresentado para assinalar assuntos e utilizações que podem representar perigo. Leia cuidadosamente a secção com este símbolo e siga as instruções de forma a evitar riscos.



AVISO

Isto indica que a não observância das instruções pode provocar ferimentos graves ou morte.



CUIDADO

Isto indica que a não observância das instruções pode provocar ferimentos menores ou danos no produto.

AVISO

AVISO

Para reduzir o risco de explosão, incêndio, morte, choque elétrico, ferimentos ou queimaduras causadas pela água em pessoas aquando da utilização deste produto, siga as precauções básicas, incluindo o que se segue:

Segurança técnica

- Este equipamento pode ser utilizado por crianças com idades a partir dos 8 anos e por pessoas com capacidades físicas, sensoriais ou

4 INSTRUÇÕES DE SEGURANÇA

mentais reduzidas ou com falta de experiência e conhecimentos, desde que tenham sido advertidas e instruídas relativamente à utilização do equipamento de uma forma segura e que compreendam os riscos envolvidos. As crianças não devem brincar com o equipamento. A limpeza e a manutenção destinadas ao utilizador não devem ser realizadas por crianças sem supervisão.

- Este equipamento não se destina a ser utilizado por pessoas (incluindo crianças) com capacidades físicas, sensoriais ou mentais reduzidas ou sem experiência e conhecimentos, exceto se acompanhadas ou instruídas relativamente à utilização do equipamento por uma pessoa responsável pela sua segurança. As crianças devem ser supervisionadas para garantir que não brincam com o equipamento.
- Crianças com idade entre 3 e 8 anos podem encher e esvaziar aparelhos de refrigeração.
- Este equipamento deve ser usado em aplicações domésticas e similares como:
 - áreas de cozinha de pessoal em lojas, escritórios e outros ambientes de trabalho;
 - casas de fazenda e clientes em hotéis, motéis e outros ambientes residenciais;
 - ambientes do tipo pousada;
 - serviços de catering e aplicações similares não comerciais.
- Este aparelho de refrigeração não se destina a ser utilizado como um aparelho encastrado.
- Este equipamento não se destina a ser utilizado em instalações portáteis ou móveis, tais como em embarcações ou motocasas, onde estará em movimento durante o funcionamento.



Este símbolo alerta sobre materiais inflamáveis que podem se inflamar e causar um incêndio se não tiver cuidado.

- Este equipamento contém uma pequena quantidade de refrigerante isobutano (R600a), mas também é combustível. Ao transportar e

instalar o equipamento, é necessário garantir que nenhuma das peças do circuito de refrigeração fica danificada.

- O gás refrigerante e o gás de expansão de isolamento utilizado no equipamento exigem procedimentos de eliminação especiais. Consulte o técnico da assistência ou uma pessoa igualmente qualificada antes de proceder à sua eliminação.
- Não danifique o circuito de refrigeração.
- Se o cabo de alimentação estiver danificado ou o orifício da tomada proporcionar um mau contacto, este deverá ser substituído. Não utilize o cabo de alimentação e entre em contacto com um centro de serviço técnico autorizado para evitar um perigo.
- Não coloque várias tomadas portáteis ou fontes de energia portáteis na parte traseira do equipamento.
- Ligue firmemente a ficha elétrica à tomada após eliminar completamente quaisquer vestígios de humidade ou sujidade.
- Nunca desligue o equipamento da tomada puxando pelo cabo de alimentação. Segure sempre firmemente a ficha elétrica e retire-a da tomada.
- Mantenha as aberturas de ventilação, na caixa do equipamento ou na estrutura incorporada, livres de obstruções.
- Não armazene neste equipamento substâncias explosivas tais como latas de aerossol como carburantes inflamáveis.
- Não incline o equipamento para o puxar ou empurrar durante o transporte.
- Ao posicionar o equipamento, certifique-se de que o cabo de alimentação não esteja enredado ou danificado.
- Não utilize dispositivos mecânicos ou outros meios para acelerar o processo de descongelamento.
- Não utilize um secador de cabelo para secar o interior do equipamento nem coloque uma vela no interior para remover odores.
- Não utilize dispositivos elétricos no interior dos compartimentos de armazenamento de alimentos do equipamento, a menos que façam parte do tipo recomendado pelo fabricante.

6 INSTRUÇÕES DE SEGURANÇA

- Certifique-se de que não fica com uma parte do corpo, tal como uma mão ou pé preso ao mover o aparelho.
- Desligue a ficha elétrica antes de limpar o interior ou exterior do equipamento.
- Não pulverize água ou substâncias inflamáveis (pasta de dentes, álcool, diluente, benzeno, líquidos inflamáveis, abrasivos, etc.) sobre o interior ou exterior do aparelho com o objetivo de o limpar.
- Não proceda à limpeza do equipamento com escovas, panos ou esponjas com superfícies abrasivas ou que sejam feitas de um material metálico.
- Apenas um técnico de assistência autorizado pelo centro de atendimento da LG Electronics pode desmontar, reparar ou alterar o equipamento. Entre em contacto com o centro de apoio ao cliente da LG Electronics caso mova ou instale o equipamento num local diferente.

Risco de incêndio e materiais inflamáveis

- Se for detetada uma fuga, evite produzir chamas ou outras potenciais fontes de ignição e areje a divisão onde o equipamento se encontra durante alguns minutos. De forma a evitar a criação de uma mistura de gás e ar inflamável, caso tenha ocorrido uma fuga no circuito de refrigeração, a dimensão da divisão onde o equipamento é utilizado deve corresponder à quantidade de refrigerante utilizado. A divisão deve possuir uma dimensão de 1 m² para cada 8 g de refrigerante R600a no interior do equipamento.
- Uma fuga de refrigerante dos tubos pode inflamar ou provocar uma explosão.
- A quantidade de refrigerante no seu equipamento em particular é apresentada na placa de identificação no interior do equipamento.

INSTALAÇÃO

- Este equipamento só deve ser transportado por duas ou mais pessoas, segurando-o firmemente.
- Instale o equipamento num piso firme e nivelado.

- Não instale o equipamento num local húmido ou empoeirado. Não instale nem mantenha o equipamento numa área exterior ou em qualquer área sujeita às condições climatéricas, tais como luz solar direta, vento, chuva ou temperaturas abaixo de zero.
- Não coloque o equipamento em contacto direto com a luz solar nem exposto ao calor de equipamentos de aquecimento como fornos ou aquecedores.
- Tenha o cuidado de não expor a parte traseira do equipamento durante a instalação.
- Instale o equipamento num local onde seja fácil desligar a ficha elétrica do equipamento.
- Tenha o cuidado de não deixar a porta do equipamento cair durante a montagem ou desmontagem.
- Tenha o cuidado de não perfurar, esmagar ou, de outro modo, danificar o cabo de alimentação durante a montagem ou desmontagem da porta do equipamento.
- Tenha o cuidado de não colocar a ficha elétrica voltada para cima e de não deixar o equipamento encostado à ficha elétrica.
- Não ligue um adaptador de ficha ou outros acessórios à ficha de alimentação.
- Não modifique nem aumente o comprimento do cabo de alimentação.
- Certifique-se de que a tomada está devidamente ligada à terra e de que o pino de ligação à terra no cabo de alimentação não está danificado nem removido da ficha elétrica. Para obter mais detalhes acerca da ligação à terra, entre em contacto com um centro de atendimento ao cliente da LG Electronics.
- Este equipamento está equipado com um cabo de alimentação que possui um condutor e uma ficha de ligação à terra. A ficha elétrica deve estar ligada a uma tomada adequada devidamente instalada e ligada à terra em conformidade com todos os códigos e regulamentos locais.
- Nunca ligue um equipamento que apresente sinais de danos. Se tiver dúvidas, consulte o seu fornecedor.

8 INSTRUÇÕES DE SEGURANÇA

- Elimine todo o material de embalagem (tal como sacos de plástico e esferovite) para fora do alcance de crianças. O material de embalagem pode causar asfixia.
- Não ligue o aparelho a um adaptador multi-tomadas sem um cabo de alimentação (instalado).
- O aparelho deve estar ligado a uma linha de alimentação para o efeito, com fusíveis separados.
- Não utilize uma extensão multi-tomadas que não está bem ligada à terra (portátil). Caso utilize uma extensão multi-tomadas bem ligada à terra (portátil), utilize a extensão multi-tomadas com a capacidade de corrente da classificação do cabo de alimentação ou superior e utilize a extensão multi-tomadas apenas para o aparelho.

Funcionamento

- Não utilize o equipamento para nenhum outro fim (transporte ou armazenamento de materiais médicos ou experimentais) que não seja o armazenamento doméstico de alimentos.
- Se entrar água nas partes elétricas do equipamento, desligue a ficha elétrica e entre em contacto com o centro de apoio ao cliente da LG Electronics.
- Desligue a ficha elétrica em caso de trovoada ou quando esta não for utilizada durante um longo período de tempo.
- Não toque na ficha elétrica ou nos controlos do equipamento com as mãos molhadas.
- Não dobre excessivamente o cabo de alimentação nem coloque um objeto pesado sobre o mesmo.
- Desligue imediatamente a ficha elétrica e entre em contacto com o centro de apoio ao cliente da LG Electronics se detetar um ruído, odor ou fumo anormal provenientes do equipamento.
- Não coloque as mãos ou objetos metálicos no interior da área que emana o ar frio, da cobertura ou da grelha dissipadora de calor na parte traseira.
- Não aplique força ou impactos excessivos na cobertura traseira do equipamento.

- Tenha cuidado ao abrir ou fechar a porta do equipamento junto a crianças. A porta poderá bater na criança e provocar ferimentos. Não permita que alguém se pendure em qualquer uma das portas, uma vez que a unidade pode cair e provocar ferimentos graves.
- Evite o perigo de alguma criança ficar presa no interior do equipamento. Uma criança presa no interior do equipamento pode sufocar.
- Não coloque animais, tais como animais domésticos, dentro do equipamento.
- Não coloque objetos pesados ou frágeis, recipientes com líquidos, substâncias combustíveis, objetos inflamáveis (tais como velas, luzes, etc.) ou dispositivos de aquecimento (tais como fornos, aquecedores, etc.) em cima do aparelho.
- Não coloque outro equipamento eletrónico (como um aquecedor ou telemóvel) no interior do equipamento.
- Se ocorrer uma fuga de gases (isobutano, propano, gás natural, etc.), não toque no aparelho nem na ficha elétrica, procedendo imediatamente à ventilação da área. Este equipamento utiliza um gás refrigerante (isobutano, R600a), embora apenas consuma pequenas quantidades, continua a ser inflamável. Uma fuga de gás durante o transporte, instalação ou utilização do aparelho pode provocar incêndio, explosão ou ferimentos se faíscas ocorrerem.
- Não utilize ou armazene substâncias inflamáveis ou combustíveis (éter, benzeno, álcool, produtos químicos, GPL, spray combustível, inseticida, ambientador, cosméticos, etc.) junto ao equipamento.
- Este equipamento incorpora uma conexão de terra para fins funcionais.
- Ligue a abastecimento de água potável.
 - Se estiver ligado a uma rede de abastecimento de água, conecte apenas a uma rede de abastecimento de água potável.
- Encha apenas com água potável.
 - Se estiver a utilizar uma máquina de gelo ou um tanque dispensador de água, certifique-se de que apenas o enche com água potável.

10 INSTRUÇÕES DE SEGURANÇA

Eliminação

- Quando eliminar o equipamento, remova as juntas da porta e deixe todas as prateleiras no sítio e mantenha as crianças afastadas do equipamento.

CUIDADO

CUIDADO

Para reduzir o risco de ferimentos menores a pessoas, avarias ou danos no produto ou na propriedade aquando da utilização deste produto, siga as precauções básicas, incluindo o seguinte:

INSTALAÇÃO

- Após desempacotar, verifique a existência de quaisquer danos ao equipamento que possam ter ocorrido durante o transporte.
- Espere pelo menos 3 a 4 horas para se assegurar da eficiência do circuito de refrigeração.
- Desloque o aparelho com cuidado em pisos sensíveis para evitar danificar o piso.

Funcionamento

- Não toque nos alimentos congelados ou nas partes metálicas do compartimento do congelador com as mãos molhadas ou húmidas. Esta ação pode provocar ferimentos devido ao gelo.
- Não coloque recipientes de vidro, garrafas ou latas (especialmente os recipientes com bebidas gaseificadas) no compartimento do congelador, prateleiras ou recipiente de gelo que serão expostos a temperaturas negativas.
- O vidro temperado na parte frontal da porta do aparelho ou prateleiras pode ser danificado por um impacto. Se estiver partido, não toque com as mãos.
- Não se agarre às portas, ao espaço de armazenamento ou às prateleiras do equipamento nem suba para o mesmo.

- Não armazene uma quantidade excessiva de garrafas de água ou recipientes para acompanhamentos nas prateleiras da porta.
- Não abra ou feche a porta do equipamento com força excessiva.
- Se as dobradiças da porta do produto estiverem danificadas ou funcionarem incorretamente, interrompa imediatamente a sua utilização e contacte um centro de atendimento da LG Electronics.
- Evite que os animais mordam o cabo elétrico ou a mangueira de água.
- Nunca consuma alimentos congelados imediatamente após estes terem sido retirados do compartimento do congelador.
- Certifique-se de que não fica com uma mão ou pé preso ao abrir ou fechar a porta do aparelho ou o Door-in-Door.

Manutenção

- Este equipamento está equipado com uma lâmpada LED interior que dispensa manutenção. Não remova a cobertura da lâmpada ou a própria lâmpada LED para qualquer tentativa de reparação ou manutenção. Entre em contacto com um centro de apoio ao cliente da LG Electronics.
- Não limpe as prateleiras ou as coberturas de vidro com água morna quando estas estiverem frias. Estas podem quebrar se forem expostas a alterações súbitas de temperatura.
- Não introduza as prateleiras viradas ao contrário. Podem cair.
- Para remover o gelo do equipamento, entre em contacto com um centro de apoio ao cliente da LG Electronics.
- Elimine o gelo que se encontra dentro do cesto de gelo no congelador durante uma falha de energia prolongada.

12 INSTALAÇÃO

INSTALAÇÃO

Antes de proceder à instalação

Dimensões e distâncias

Uma distância demasiado pequena em relação aos itens adjacentes pode resultar na degradação da capacidade de congelação e no aumento dos custos da eletricidade. Ao instalar o aparelho, deve manter uma distância mínima de 100 mm de todas as paredes vizinhas.

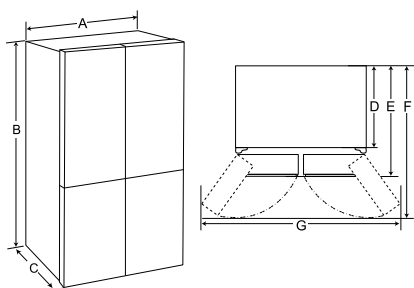

-	Tipo A (mm)
A	833
B	1 775
C	653
D	570
E	653
F	1 000
G	1 400

OBSERVAÇÃO

- Pode determinar o tipo de aparelho que é olhando para a etiqueta no interior do equipamento.

Temperatura ambiente

- O equipamento foi criado para funcionar dentro de um intervalo limitado de temperatura ambiente, consoante a zona climática.
- As temperaturas internas podem ser afetadas pela localização do equipamento, pela temperatura ambiente, pela frequência de abertura da porta e assim por diante.
- A classe climática pode ser encontrada na etiqueta de classificação.

Classe climática	Intervalo de temperatura ambiente °C
SN (Temperado Abrangente)	+10 - +32
N (Temperado)	+16 - +32
ST (Sub-tropical)	+16 - +38 / +18 - +38**
T (Tropical)	+10 - +43* / +16 - +43 / +18 - +43**

* Austrália, Índia, Quênia

** Argentina

OBSERVAÇÃO

- Os equipamentos classificados de SN a T destinam-se a ser utilizados com uma temperatura ambiente entre 10 °C e 43 °C.

Acessórios

*1 Esta função está disponível apenas em alguns modelos.



1 Clipe-C (Anel elástico)*1

Remoção da porta do frigorífico e do congelador

Se a sua porta de entrada for demasiado estreita para o equipamento passar, remova as portas do equipamento e passe-o lateralmente.

⚠ AVISO

- Desligue o cabo de alimentação, os fusíveis e o disjuntor de casa antes de instalar, remover as portas, ou limpar o equipamento. O incumprimento destas instruções pode resultar em morte, incêndio ou choque elétrico.

Retirar a tampa da dobradiça

Retire os parafusos da tampa da dobradiça na parte superior do equipamento. Levante o gancho (não visível), localizado na parte inferior do lado da frente da tampa, com uma chave de fenda de cabeça plana.

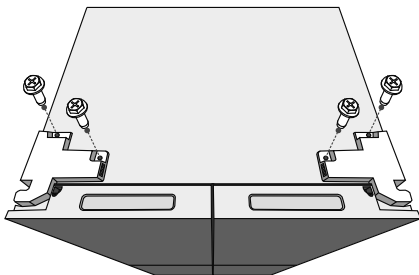

Retirar a porta esquerda do frigorífico

- 1 Desconecte todas as cablagens. Desaperte os parafusos.

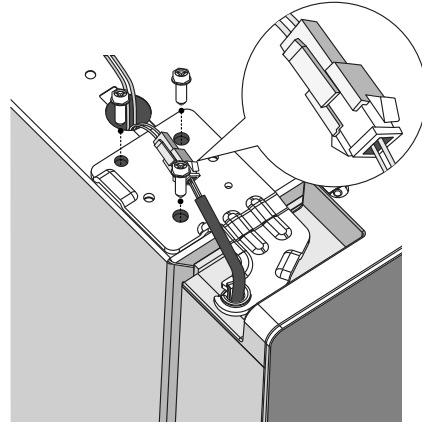

OBSERVAÇÃO

- O número de cablagens pode variar de acordo com o modelo.

- 2 Levante a porta do pino da dobradiça central e retire a porta.

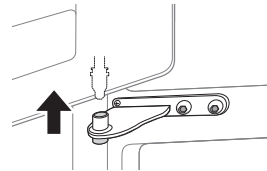

⚠ CUIDADO

- Coloque a porta, parte interior virada para cima, numa superfície que não risca.

14 INSTALAÇÃO

Retirar a porta direita do frigorífico

- 1 Desligue todas as cablagens.

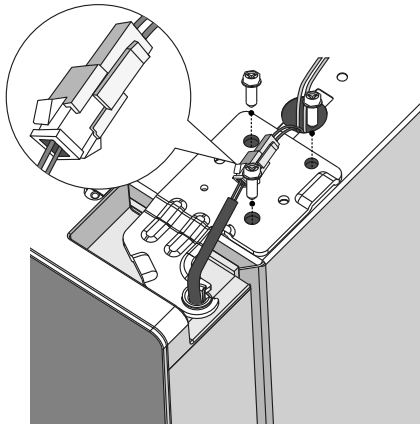

OBSERVAÇÃO

- O número de cablagens pode variar de acordo com o modelo.

- 2 Levante a porta direita do frigorífico até que esteja solta do conjunto da dobradiça intermédia.

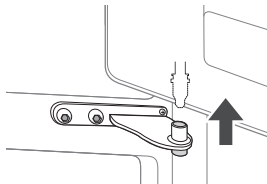

⚠ CUIDADO

- Coloque a porta numa superfície que não risca com o lado interior virado para cima.

Remover a porta do congelador

- 1 Retire os dois parafusos da dobradiça.

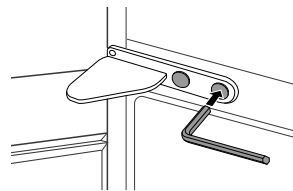

- 2 Torça a dobradiça para elevar a extremidade rotativa para que a porta possa ser levantada. Levante a porta do pino da dobradiça inferior e retire-a.

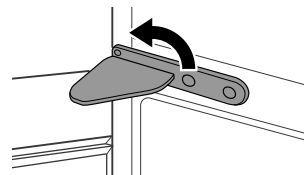

- 3 Retire a porta levantando-a do pino da dobradiça inferior.

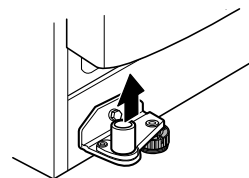

Recolocar a porta do frigorífico e do congelador

Reinstale-as na sequência contrária ao processo de remoção, após o equipamento passar pelas portas de acesso.

Nivelamento e alinhamento da porta

Antes do início

Quando as portas do equipamento parecem ser irregulares, siga as instruções abaixo para alinhar as portas.

Nivelar o Equipamento

O equipamento tem dois pés de nivelamento frontal. Ajuste os pés para alterar a inclinação da frente para trás ou de um lado para o outro. Se o equipamento parece instável, ou as portas não fecham facilmente, ajuste a inclinação do aparelho usando as instruções abaixo.

É normal que o aparelho se incline para trás, mesmo quando os pés frontais estão totalmente ajustados.

Procedimentos de ajuste:

- Rode os pés no sentido dos ponteiros do relógio para elevar o frigorífico.
- Rode os pés no sentido oposto aos ponteiros do relógio para baixar o frigorífico.
- Ajuste os pés direito e esquerdo segundo os procedimentos acima descritos para nivelar o frigorífico.

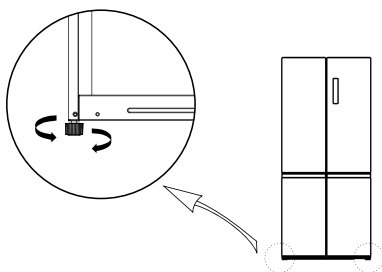

OBSERVAÇÃO

- Nivelar as portas poderá não ser possível quando o pavimento não for nivelado ou se a sua construção for fraca ou pobre.
- O frigorífico é pesado e deve ser instalado numa superfície rígida, plana e sólida.

- Em pavimentos de madeira, poderão ocorrer dificuldades no nivelamento do equipamento, devido à flexibilidade desse tipo de pavimento.

Alinhamento da porta do frigorífico

Se a porta estiver demasiado baixa, levante a porta e utilize um alicate de pontas para introduzir anéis de retenção, até que ambas as portas fiquem niveladas.

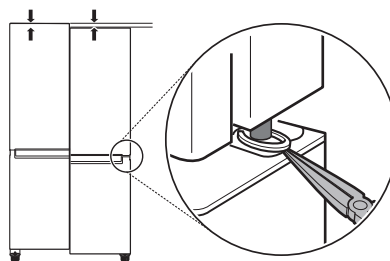

Ligar o aparelho

Ligar o aparelho

A fim de ligar o equipamento, ligue a ficha a uma tomada. Não ligue outros equipamentos na mesma tomada.

OBSERVAÇÃO

- Depois de ligar o cabo de alimentação (ou ficha) à tomada, aguarde 3 ou 4 horas antes de colocar alimentos no aparelho. Alimentos inseridos antes do aparelho resfriar completamente podem estragar.
- Para desligar o equipamento, remova a ficha da tomada.

16 INSTALAÇÃO

Mover o aparelho para o deslocar

Mover o aparelho

- 1 Retire todos os alimentos do interior do aparelho.
- 2 Fixe a ficha de alimentação.
 - Modelos com um gancho do cabo de alimentação:

Retire o cabo de alimentação da tomada, na parte traseira ou na parte superior do aparelho.
 - Modelos sem gancho do cabo de alimentação:

Fixe o cabo de alimentação e fixe o cabo de alimentação elétrica com uma fita adesiva no lado do aparelho onde a tomada elétrica está instalada.
- 3 Cole peças tais como as prateleiras e o puxador de porta com fita adesiva, assim evita que estas caiam durante a movimentação do aparelho.
- 4 Mova cuidadosamente o aparelho com o auxílio de mais de duas pessoas. Ao transportar o aparelho por uma longa distância, mantenha o aparelho na posição vertical.

▲ CUIDADO

- Desloque o aparelho com cuidado em pisos sensíveis para evitar danificar o piso.
 - Utilize cartão, tapete ou alcatifa para evitar riscos no piso quando instalar ou deslocar o aparelho.

- Não desloque o aparelho em ziguezague.

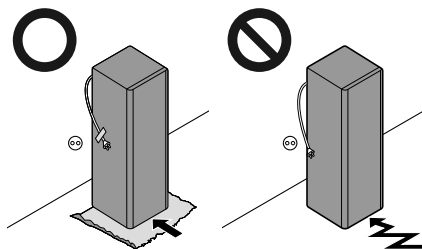

- 5 Depois de instalar o aparelho, ligue o cabo de alimentação a uma tomada e ligue-o.

FUNCIONAMENTO

Antes de utilizar

Observações relativamente ao funcionamento

- Os utilizadores devem estar cientes de que pode ocorrer formação de gelo se a porta não estiver completamente fechada, ou se o nível de humidade for elevado durante o verão.
- Certifique-se de que há espaço suficiente entre os alimentos armazenados na prateleira principal ou na prateleira da porta para permitir que esta feche por completo.
- Abrir a porta por longos períodos pode causar um aumento significativo da temperatura nos compartimentos do aparelho.
- Se o aparelho de refrigeração ficar vazio por longos períodos, desligue, descongele, limpe, seque e deixe a porta aberta para evitar o desenvolvimento de mofo dentro do equipamento.
- Observe que um aumento de temperatura após o descongelamento tem um limite permitido nas especificações do aparelho. Se pretender minimizar o impacto no armazenamento de alimentos devido a um aumento de temperatura, lacre ou embrulhe os alimentos armazenados em várias camadas.

Alarme de Abertura de Porta

Esta função está disponível apenas em alguns modelos.

O alarme soa se a porta for deixada aberta, ou se não ficar totalmente fechada.

OBSERVAÇÃO

- Contacte um centro de apoio ao cliente da LG Electronics se o barulho do alarme persistir mesmo com todas as portas fechadas.

Deteção de Falhas

O equipamento pode detetar problemas automaticamente durante o funcionamento.

OBSERVAÇÃO

- Se for detetado um problema, o equipamento não funciona e é apresentado um código de erro mesmo se for premido um botão.
- Se o ecrã indicar um código de erro, não desligue a alimentação. Contacte imediatamente um centro de apoio ao cliente da LG Electronics e reporte o código de erro. Se desligar a alimentação, o técnico de reparação do nosso centro de apoio ao cliente poderá ter dificuldades em encontrar o problema.

Sugestão para poupar energia

- Para uma utilização mais eficiente da energia, mantenha todas as partes interiores (por exemplo, cestos das portas, gavetas e prateleiras) no seu local original.
- Certifique-se de que há espaço suficiente entre os alimentos armazenados. Isto permite que o ar frio circule uniformemente e diminui o valor das contas de eletricidade.
- Armazene os alimentos quentes apenas depois de estes terem arrefecido, para impedir a formação de humidade ou de gelo.
- Quando colocar alimentos no compartimento do congelador, defina a temperatura do congelador para um valor inferior àquele indicado no equipamento.
- Não defina a temperatura do aparelho mais baixa do que necessário.
- Não coloque alimentos junto ao sensor de temperatura do frigorífico. Mantenha-os a uma distância de, pelo menos, 3 cm do sensor.

18 FUNCIONAMENTO

Armazenar alimentos de forma eficiente

- Os alimentos podem congelar ou estragar-se caso sejam armazenados à temperatura errada. Ajuste o frigorífico à temperatura correta para os alimentos armazenados.
- Armazene alimentos congelados ou refrigerados em recipientes fechados.
- Verifique a data de validade e o rótulo (instruções de armazenamento) antes de armazenar os alimentos no equipamento.
- Não armazene alimentos durante um longo período de tempo se estes se estragarem facilmente a baixas temperaturas.
- Não coloque alimentos não congelados em contacto direto com alimentos que já se encontrem congelados. Poderá ser necessário reduzir a quantidade a congelar, caso se preveja a congelação diária.
- Coloque os alimentos refrigerados em cada compartimento do frigorífico ou congelador imediatamente após a aquisição dos mesmos.
- Armazene carnes e peixes crus em recipientes adequados na frigorífico, para que não entrem em contato e não pinguem em outros alimentos.
- Alimentos refrigerados e outros itens alimentícios podem ser armazenados em cima da gaveta de vegetais.
- Evite congelar novamente qualquer alimento que tenha sido completamente descongelado. Congelar novamente qualquer alimento que tenha sido completamente descongelado irá prejudicar o seu sabor e o seu valor nutritivo.
- Não encha demais o aparelho. O ar frio não circulará adequadamente se o aparelho estiver cheio demais.
- Deixe arrefecer os alimentos quentes antes de os guardar. Se forem colocados alimentos demasiado quentes no interior do equipamento, a temperatura pode aumentar e afetar negativamente outros alimentos armazenados no mesmo.
- Se definir uma temperatura excessivamente baixa para os alimentos, estes podem congelar. Não defina uma temperatura mais baixa do que a temperatura necessária para que os alimentos sejam armazenados corretamente.

- Se o equipamento tiver compartimentos de refrigeração, não armazene vegetais e fruta com conteúdo superior de humidade nos compartimentos de refrigeração uma vez que podem congelar devido à temperatura inferior.
- No caso de falha de energia, contacte a companhia de eletricidade e pergunte qual será a duração da falha.
 - Deve evitar aberturas de porta quando a alimentação está desligada.
 - Quando a fonte de alimentação regressar ao normal, verifique o estado dos alimentos.

Capacidade máxima de congelação

- Para uma capacidade máxima de congelação, ajuste a temperatura do congelador para a temperatura mais fria.
- A função **Super Freeze** permite ao congelador atingir a sua capacidade máxima de congelação. Normalmente isto acontece ao fim de 43 horas, e desativa-se automaticamente.
- A função **Super Freeze** deve ficar ligada durante 5 horas antes de produtos frescos serem colocados no compartimento do congelador.
- Para congelar rapidamente os itens alimentícios, armazene os alimentos nos tabuleiros superiores do congelador. Os produtos alimentícios congelarão mais rapidamente nos tabuleiros do congelador.
- Para obter uma melhor circulação de ar, instale todas as peças interiores, como gavetas e prateleiras.

Congelação da quantidade máxima de alimentos

Se forem guardadas grandes quantidades de alimentos, todas as gavetas do congelador devem ser retiradas do equipamento, exceto a inferior, e os alimentos devem ser colocados diretamente no compartimento do congelador.

▲ CUIDADO

- Para remover as gavetas, primeiro retire a comida das gavetas e, em seguida, retire as gavetas com cuidado. Caso contrário, pode causar ferimentos ou danos às gavetas.

OBSERVAÇÃO

- O formato das gavetas poderá ser diferente, introduza-as na posição correta.

20 FUNCIONAMENTO

Funcionalidades do produto

O aspeto ou os componentes do equipamento podem diferir de modelo para modelo.

Compartimentos de armazenamento de alimentos

Armazenamento de alimentos no compartimento do frigorífico

- Prateleira
 - Armazene alimentos refrigerados e outros itens alimentícios.
 - Armazene os alimentos com maior teor de humidade na parte frontal da prateleira.
- Gaveta de frigorífico
 - Mantém os frutos e os legumes frescos.
- Prateleira da porta
 - Armazene pequenas embalagens de alimentos refrigerados, molhos e bebidas.

Armazenamento de alimentos no compartimento do congelador

- Tabuleiro do congelador
 - Armazena pequenos alimentos congelados embalados ou alimentos utilizados com frequência. Os tabuleiros deslizantes permitem um fácil acesso e comodidade de utilização.
- Gaveta de congelador
 - Armazena alimentos congelados para um armazenamento mais longo.

OBSERVAÇÃO

- Para obter mais informações sobre outros compartimentos, visite lg.com e transfira os manuais do proprietário.
-

Painel de controlo

O painel de controlo pode diferir de modelo para modelo.

Painel de controlo e funções

*1 Esta função está disponível apenas em alguns modelos.

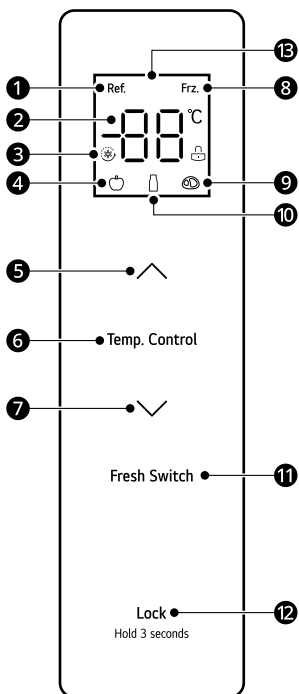

1 Ícone de Refrigeração

2 Indicação da Temperatura

3 Ícone Super Cool/Freeze

4 Ícone de Frutas/Legumes

5 Botão de Subir a Temperatura

6 Temp. Control

Botão se seleção da zona de temperatura

7 Botão de Descer a Temperatura

8 Ícone do Congelador

9 Ícone de Carne

10 Ícone de Bebidas

11 Fresh Switch

Prima o botão para ajustar a configuração de temperatura dos vários compartimentos de temperatura.

12 LOCK

Botão de Bloquear/Desbloquear

13 Ecrã

Instruções de Utilização

Ecrã

- Quando o frigorífico é ligado, o ecrã ilumina-se durante 3 segundos e o alarme soa.
- As temperaturas predefinidas do frigorífico e do congelador são 4 °C e -18 °C.
- Quando o erro ocorre, o visor apresenta o código de erro (consulte a secção **Indicação de Erro**).
- Em circunstâncias normais, se não houver qualquer operação no ecrã ou qualquer ação de abertura da porta no prazo de 30 segundos, o ecrã será bloqueado.

Bloquear / Desbloquear

Bloqueia os botões no painel de controlo.

- Para bloquear os botões do painel de controlo, prima continuamente o botão **LOCK** 12 durante 3 segundos no estado desbloqueado até a função ser ativada.
- Para desativar a função, prima continuamente o botão **LOCK** 12 durante 3 segundos até a função ser desativada.

Ajuste da temperatura do compartimento de refrigeração

- Pressione o botão **Temp. Control** para escolher a zona de regulação da temperatura do compartimento de refrigeração, e de seguida prima **^** ou **v** para ajustar a configuração de temperatura do compartimento de refrigeração.
- O intervalo de regulação da configuração de temperatura do compartimento de refrigeração situa-se entre 2 °C e 8 °C.

22 FUNCIONAMENTO

Regular a temperatura do compartimento congelador

- Prima o botão **Temp. Control** para escolher a zona de regulação da temperatura do compartimento do congelador, e de seguida prima **▲** ou **▼** para ajustar a configuração de temperatura do compartimento do congelador.
- O intervalo de regulação da configuração de temperatura para o compartimento do congelador situa-se entre -24 °C e -16 °C.

Regulação da temperatura do compartimento de temperatura variável

Prima o botão **Fresh Switch** para ajustar a configuração de temperatura do compartimento.

- Frutas/Legumes: adequado para armazenar todos os tipos de frutas e legumes
- Bebidas: adequado para armazenar produtos secos e bebidas
- Carne: adequado para armazenar uma pequena quantidade de carne durante 1-2 dias

Ajuste do modo Super Cool e Super Freeze

- Modo Super Cool
 - Para definir o modo Super Cool, prima o botão de baixar a temperatura (**▼**) após a temperatura do compartimento de refrigeração ter sido ajustada para 2 °C. No modo Super Cool, a temperatura do compartimento de refrigeração é ajustada automaticamente para 2 °C.
 - O modo Super Cool é terminado automaticamente ao fim de 6 horas. Para desativar o modo manualmente, prima o botão de aumento da temperatura (**▲**). Depois de sair do modo Super Cool, a temperatura do compartimento de refrigeração regressa automaticamente à temperatura definida antes do modo.
- Modo Super Freeze
 - Esta função pode congelar rapidamente uma grande quantidade de gelo ou de alimentos.

- Para ativar o modo Super Freeze, prima o botão de baixar a temperatura (**▼**) após a temperatura do compartimento do congelador ter sido ajustada para -24 °C. No modo Super Freeze, a temperatura do compartimento do congelador é ajustada automaticamente para -24 °C.
- O modo Super Freeze é terminado automaticamente ao fim de 43 horas. Para desativar o modo manualmente, prima o botão de aumento da temperatura (**▲**). Depois de sair do modo Super Freeze, a temperatura do compartimento congelador regressa automaticamente à temperatura definida antes do modo.

Modo Sabat

- Para ativar o modo Sabat, desbloqueie o frigorífico e de seguida prima o botão **▼** e o botão **LOCK** ao mesmo tempo durante 4 segundos.
- Para desativar o modo, prima qualquer botão para sair.

No modo Sabat:

- Os controlos e as luzes permanecem desligados, e o alarme é desativado.
- O frigorífico arrefece normalmente.
- O estado do compressor e do motor do ventilador não se altera nos cinco minutos seguintes à abertura da porta.

Indicação de Erro

O equipamento pode detetar problemas automaticamente durante o funcionamento.

- Se for detetado um problema, o equipamento não funciona e é apresentado um código de erro mesmo se for premido um botão.
- Se o ecrã indicar um código de erro, não desligue a alimentação. Contacte imediatamente um centro de apoio ao cliente da LG Electronics e reporte o código de erro. Se desligar a alimentação, o técnico de reparação do nosso centro de apoio ao cliente poderá ter dificuldades em encontrar o problema.

Código de Erro	Descrição
E1	Falha no sensor de temperatura do compartimento do frigorífico
E2	Falha no sensor de temperatura do compartimento do congelador
E3	Falha no sensor de temperatura do compartimento de temperatura variável
E4	Falha no sensor de descongelação do compartimento do frigorífico
E5	Erro no circuito de deteção do sensor de descongelamento da congelação
E6	Erro de Comunicação
E7	Erro no circuito de deteção de circulação da temperatura
EH	Erro no sensor de temperatura

OBSERVAÇÃO

- Para uma conservação ótima dos alimentos, recomenda-se o aumento ou diminuição de 1 °C em relação à temperatura predefinida de cada compartimento.
- O painel de controlo desliga automaticamente para economizar energia.
- Se houver algum contacto de dedo ou pele no painel de controlo durante a limpeza, a função do botão poderá ser acionada.
- A temperatura interior real varia conforme o estado dos alimentos e a temperatura programada apenas indica uma temperatura-alvo e não a temperatura real dentro do equipamento.
- Em caso de falha de energia, o estado de funcionamento é imediatamente bloqueado e mantém-se até que a energia seja novamente ligada.

24 MANUTENÇÃO

MANUTENÇÃO

Limpeza

Dicas de limpeza geral

- A realização de descongelação manual, manutenção ou limpeza do equipamento enquanto os alimentos são armazenados no congelador pode aumentar a temperatura dos alimentos e reduzir o seu tempo de armazenamento.
- Limpe regularmente quaisquer superfícies que possam entrar em contacto com os alimentos.
- Ao limpar o interior ou exterior do aparelho, não o limpe com uma escova abrasiva, pasta de dentes ou materiais inflamáveis. Não use agentes de limpeza com substâncias inflamáveis. Isto pode causar descoloração ou danos no equipamento.
 - Substâncias inflamáveis: álcool (etanol, metanol, álcool isopropílico, álcool isobutílico, etc.), diluente, lixívia, benzeno, líquido inflamável, abrasivo, etc.
- Após a limpeza, verifique se o cabo de alimentação está danificado.

Limpar o exterior

- Ao limpar as aberturas exteriores de ventilação do equipamento com um aspirador, desligue o cabo de alimentação da tomada, de forma a evitar descargas de electricidade estática que possam danificar o sistema eletrónico ou causar choques elétricos. Aconselhamos a limpeza das aberturas de ventilação laterais e traseiras a fim de manter o funcionamento seguro e económico da unidade.
- Mantenha as saídas de ar externas do aparelho limpas. Saídas de ar obstruídas podem dar origem a incêndios ou danificar o aparelho.
- Para o exterior do equipamento, utilize uma esponja limpa ou um pano macio com um detergente suave em água quente. Não utilize produtos de limpeza abrasivos ou agressivos. Seque minuciosamente com um pano macio. Não use panos contaminados para limpar portas de aço inoxidável. Utilize sempre um pano

adequado e limpe na mesma direção dos grãos. Isto ajuda a reduzir a formação de manchas e oxidação.

Limpar o interior

- Antes de remover uma prateleira ou gaveta do interior do equipamento, remova todos os alimentos armazenados na prateleira ou gaveta de forma a evitar ferimentos ou danos no equipamento. Caso contrário, poderão ocorrer ferimentos devido ao peso dos alimentos armazenados.
- Remova as prateleiras e as gavetas e lave-as com água, secando-as adequadamente antes de as recolocar.
- Limpe regularmente as juntas da porta com um pano húmido macio.
- Deve limpar derrames e manchas na prateleira da porta, uma vez que podem comprometer a capacidade de armazenamento da prateleira e/ou até danificá-la.
- Não lave as prateleiras ou recipientes na máquina de lavar loiça. As peças podem ficar deformadas devido ao calor.
- O sistema de descongelação automática do equipamento garante que o compartimento permanece livre de acumulação de gelo em condições normais de funcionamento. Os utilizadores não precisam de remover o gelo manualmente.

Limpar a tampa do condensador

Utilize um aspirador com uma escova para limpar a tampa do condensador e aberturas. Não remova o painel que cobre a área da bobine do condensador. Recomendamos vivamente que isto seja feito a cada 12 meses para manter a eficiência de funcionamento. Se não o fizer, pode causar perda

de refrigeração, maior consumo de energia e
sobreaquecimento do compressor.

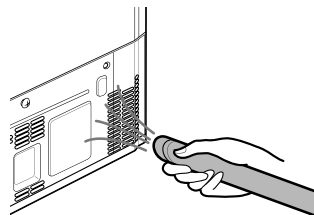

PORTUGUÊS

26 RESOLUÇÃO DE PROBLEMAS

RESOLUÇÃO DE PROBLEMAS

Antes de entrar em contacto com a assistência

Serviço de apoio ao cliente

Contacte um centro de informação do cliente da LG Electronics.

- Para encontrar informações sobre o centro de serviço técnico autorizado da LG, visite o nosso site em www.lg.com.
- Apenas um técnico de assistência autorizado pelo centro de atendimento da LG pode desmontar, reparar ou alterar o equipamento.
- O período mínimo de garantia deste aparelho de refrigeração são 24 meses.
- As peças sobressalentes referidas no Regulamento UE 2019/2019 estão disponíveis por 7 anos (apenas as juntas de porta estão disponíveis por 10 anos).
- Para adquirir peças sobressalentes, contacte um centro de informação do cliente da LG Electronics ou o nosso website em www.lg.com.

OBSERVAÇÃO

- O regulamento UE 2019/2019, válido a partir de 1 de março de 2021, está relacionado com a classe de eficiência energética pelo regulamento UE 2019/2016.
- Para mais informações sobre a eficiência energética do equipamento, visite <https://eprel.ec.europa.eu> e pesquise utilizando o nome do modelo (válido a partir de 1 de março de 2021).
- Leia o código QR na etiqueta energética fornecida com o aparelho, que disponibiliza uma ligação web para a informação relacionada com o desempenho do aparelho na base de dados EPREL da UE. Guarde a etiqueta energética para referência e todos os outros documentos fornecidos com o equipamento (válido a partir de 1 de março de 2021).
- O nome do modelo pode ser encontrado na etiqueta de classificação do equipamento.
- Este produto contém uma fonte de luz de classe G de eficiência energética.

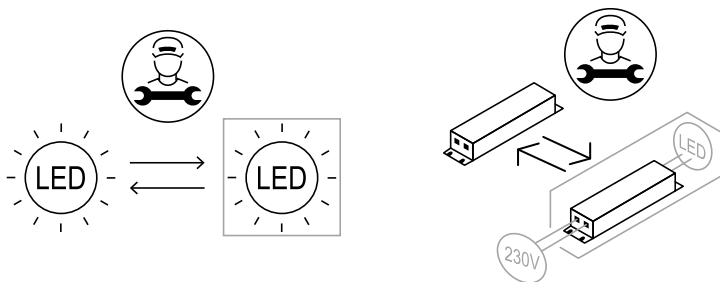



Scanați codul QR
pentru a vedea manualul.



MANUALUL UTILIZATORULUI

FRIGIDER ȘI CONGELĂTOR



Înainte de a începe instalarea, citiți cu atenție aceste instrucțiuni. Lucrul acesta va simplifica instalarea și va garanta că produsul este instalat corect și în siguranță. Lăsați instrucțiunile în apropierea produsului după instalare, pentru referințe ulterioare.

ROMÂNĂ

Pentru informații mai detaliate, consultați manualul de utilizare de pe site-ul LG.

www.lg.com

Copyright © 2024 LG Electronics Inc. Toate drepturile rezervate

CUPRINS

Acest manual poate conține imagini sau detalii care diferă față de modelul achiziționat.

Acest manual este supus revizuirii de către producător.

INSTRUCȚIUNI DE SIGURANȚĂ

CITIȚI TOATE INSTRUCȚIUNILE ÎNAINTE DE UTILIZARE.....	3
AVERTISMENT	3
ATENȚIE	10

INSTALARE

Înainte de instalare.....	12
Îndepărtarea ușilor frigiderului și congelatorului	13
Nivelare și alinierea ușilor	15
Pornirea alimentării	15
Deplasarea aparatului pentru relocare.....	15

OPERARE

Înainte de utilizare	17
Caracteristicile produsului	20
Panou de control.....	21

ÎNTREȚINEREA

Curățare	24
----------------	----

DEPANARE

Înainte de a apela serviciul	26
------------------------------------	----

INSTRUCȚIUNI DE SIGURANȚĂ

CITIȚI TOATE INSTRUCȚIUNILE ÎNAINTE DE UTILIZARE

Următoarele îndrumări de siguranță au scopul de a preveni riscurile neprevăzute sau daunele provenite din operarea nesigură sau incorectă a produsului.

Îndrumările sunt separate în „**AVERTISMENT**” și „**ATENȚIE**”, după cum se descrie mai jos.

ROMÂNĂ

Mesaje de siguranță



Acest simbol este afișat pentru a indica problemele și operațiunile care pot provoca riscuri. Citiți cu atenție partea care conține acest simbol și urmați instrucțiunile pentru a evita riscul.



AVERTISMENT

Acesta indică faptul că nerespectarea instrucțiunilor poate provoca vătămarea gravă sau decesul.



ATENȚIE

Acesta indică faptul că nerespectarea instrucțiunilor poate provoca vătămarea ușoară sau deteriorarea produsului.

AVERTISMENT



AVERTISMENT

Pentru a reduce riscul de explozie, incendiu, deces, electrocutare, vătămare sau opărire a persoanelor la utilizarea acestui produs, luați măsuri elementare de precauție, inclusiv următoarele:

Siguranța tehnică

- Acest aparat poate fi utilizat de către copiii cu vârsta mai mare de 8 ani și de către persoanele cu capacități fizice, senzoriale sau mentale reduse, sau fără experiență și cunoștințe, în cazul în care sunt

4 INSTRUCȚIUNI DE SIGURANȚĂ

supravegheate și au fost instruite cu privire la utilizarea aparatului în condiții de siguranță și dacă înțeleg riscurile implicate. Copiii nu trebuie să se joace cu aparatul. Curățarea și întreținerea realizată de utilizator nu vor fi făcute de către copii, decât cu condiția ca aceștia să fie supravegheați.

- Acest aparat nu este destinat utilizării de către persoane (inclusiv copii) cu capacități fizice, senzoriale sau mentale reduse, sau persoane lipsite de experiență și cunoștințe, cu excepția cazului în care acestea sunt supravegheate sau instruite cu privire la utilizarea aparatului de către persoana responsabilă cu siguranța lor. Copiii trebuie supravegheați, pentru a vă asigura că nu se joacă cu aparatul.
- Copiilor cu vârsta cuprinsă între 3 și 8 ani le este permis să încarce și să descarce aparatele frigorifice.
- Acest aparat este destinat utilizării în gospodării și în aplicații similare, cum ar fi:
 - zone de bucătărie pentru personalul din magazine, birouri și alte medii de lucru;
 - case de la ferme și de către clienți în hoteluri, moteluri și alte medii de tip rezidențial;
 - medii de tip pensiune;
 - catering și aplicații similare de vânzări cu ridicata.
- Acest frigider nu este destinat utilizării ca un aparat încorporat.
- Acest aparat nu trebuie utilizat în instalații portabile sau mobile, precum utilizări maritime sau pe rulote, unde acesta se va afla în mișcare în timpul funcționării.



Acest simbol vă avertizează asupra materialelor inflamabile care se pot aprinde și care pot provoca incendii dacă nu aveți grijă.

- Acest aparat conține o cantitate mică de agent frigorific izobutan (R600a), care este și inflamabil. La transportul și instalarea aparatului, trebuie să procedați cu grijă pentru a vă asigura că nicio parte a circuitului frigorific nu va fi deteriorată.

- Agentul frigorific și gazele insuflate izolatoare utilizate în aparat necesită proceduri speciale de eliminare. Înainte de aruncarea acestora, consultați-vă cu reprezentantul de service sau cu o persoană calificată în mod similar.
- Nu deteriorați circuitul frigorific.
- În cazul în care cablul de alimentare este deteriorat sau dacă priza este slăbită, acestea trebuie înlocuite. Nu utilizați cablul de alimentare și contactați un centru de service autorizat pentru a evita apariția unui pericol.
- Nu montați prize portabile multiple sau aparate portabile de alimentare în partea din spate a aparatului.
- Conectați bine ștecărul în priză după ce umezeala și praful au fost îndepărtate complet.
- Nu deconectați niciodată aparatul trăgând de cablul de alimentare. Apucați întotdeauna ferm de ștecăr și trageți-l în linie dreaptă din priză.
- Păstrați neobstrucționate deschiderile pentru aerisire din carcasa aparatului sau din structura incorporată.
- Nu depozitați substanțe explozive, cum ar fi cilindri cu aerosoli cu un propulsor inflamabil în acest aparat.
- Nu înclinați aparatul pentru a-l trage sau a-l împinge în timpul transportului.
- Atunci când poziționați aparatul, asigurați-vă că cablul de alimentare nu este blocat sau deteriorat.
- Nu utilizați dispozitive mecanice sau alte mijloace pentru a accelera procesul de dezghețare.
- Nu utilizați un uscător de păr pentru a usca interiorul aparatului și nu introduceți o lumânare în interior pentru a elimina mirosurile.
- Nu utilizați aparate electrice în interiorul compartimentelor aparatului pentru depozitarea alimentelor, cu excepția cazului în care acestea sunt de tipul recomandat de producător.
- Aveți grijă să nu vă prindeți mâinile sau picioarele în timp ce mutați aparatul.

6 INSTRUCȚIUNI DE SIGURANȚĂ

- Deconectați cablul de alimentare înainte de curățarea interiorului sau exteriorului aparatului.
- Nu pulverizați apă sau substanțe inflamabile (pastă de dinți, alcool, diluant, benzen, lichid inflamabil, abraziv, etc.) pe suprafața interioară sau exterioară a aparatului pentru a-l curăța.
- Nu curățați aparatul cu perii, lavete sau bureți cu suprafață aspră ori fabricați din material metalic.
- Aparatul poate fi demontat, reparat sau modificat doar de personal calificat pentru reparații de la centrul de service LG Electronics. Contactați un centru de informații pentru clienți LG Electronics dacă mutați și instalați aparatul în alt loc.

Risc de incendiu și de materiale inflamabile

- Dacă se detectează o scurgere, evitați orice foc deschis sau surse potențiale de aprindere și aerisiți timp de câteva minute încăperea în care stă aparatul. Pentru a evita crearea unui amestec aer-gaz inflamabil în cazul în care are loc o scurgere în circuitul de răcire, dimensiunea camerei în care este utilizat aparatul trebuie să corespundă cantității de agent frigorific utilizat. Camera trebuie să aibă dimensiunea de 1 m² pentru fiecare 8 g de agent frigorific R600a din interiorul aparatului.
- Agentul frigorific care se scurge din conducte se poate aprinde sau poate provoca o explozie.
- Cantitatea de agent frigorific din aparatul dvs. special este indicată pe plăcuța de identificare din interiorul aparatului.

Instalare

- Aparatul trebuie transportat doar de către două sau mai multe persoane și în timp ce se ține bine de aparat.
- Instalați aparatul pe o suprafață solidă și dreaptă.
- Nu instalați aparatul într-un loc umed și cu praf. Nu instalați și nu depozitați aparatul în aer liber sau într-o zonă expusă la condițiile atmosferice, cum ar fi lumina directă a soarelui, vânt, precipitații sau temperaturi sub punctul de îngheț.

- Nu amplasați aparatul în lumina directă a soarelui și nu îl expuneți la căldura degajată de aparate pentru încălzire, precum sobe sau radiatoare.
- Aveți grijă să nu expuneți partea din spate a aparatului în timpul instalării.
- Instalați aparatul într-un loc unde este ușor să deconectați fișa de rețea de la aparat.
- Aveți grijă să nu lăsați ușa aparatului să cadă în timpul montării sau demontării.
- Aveți grijă să nu înțepați, să nu striviți și să nu deteriorați în vreun alt fel cablul de alimentare atunci când montați sau demontați ușa aparatului.
- Aveți grijă ca fișa de rețea să nu fie orientată în sus sau aparatul să nu fie rezemat de fișa de rețea.
- Nu conectați un adaptor pentru ștecăr sau alte accesorii la ștecărul de alimentare.
- Nu modificați și nu prelungiți cablul de alimentare.
- Asigurați-vă că priza este împământată în mod corespunzător și că pinul de împământare de la cablul de alimentare nu este deteriorat sau scos din ștecăr. Pentru mai multe detalii cu privire la împământare, adresați-vă unui centru de informații pentru clienți LG Electronics.
- Acest aparat este dotat cu un cablu de alimentare care are conductor pentru împământarea echipamentelor și ștecăr cu împământare. Ștecărul trebuie conectat într-o priză corespunzătoare, care este instalată și împământată corespunzător, în conformitate cu toate codurile și regulamentele locale.
- Nu porniți niciodată un aparat care prezintă semne de deteriorare. Dacă aveți dubii, consultați distribuitorul dvs.
- Aruncați toate materialele de ambalare (precum pungi de plastic sau polistiren) departe de copii. Materialele de ambalare pot provoca sufocarea.
- Nu conectați aparatul la o priză multiplă fără cablu (montat).

8 INSTRUCȚIUNI DE SIGURANȚĂ

- Aparatul trebuie să fie conectat la o sursă de alimentare cu siguranțe separate.
- Nu folosiți o priză multiplă care nu este împământată în mod corect (portabilă). În cazul folosirii unei prize multiple împământate corect (portabilă), folosiți priza multiplă cu o capacitate electrică egală sau mai mare decât clasa electrică a cablului de alimentare și folosiți priza multiplă doar pentru acest aparat.

Operare

- Nu utilizați aparatul în alt scop (depozitarea materialelor de uz medical sau experimentale ori transport) decât depozitarea alimentelor din gospodărie.
- Dacă pătrunde apă la componentele electrice ale aparatului, deconectați fișa de rețea și contactați un centru de informații pentru clienți LG Electronics.
- Deconectați fișa de rețea în timpul furtunilor puternice sau fulgerelor ori atunci când aparatul nu este utilizat o perioadă lungă de timp.
- Nu atingeți fișa de rețea sau butoanele aparatului cu mâinile ude.
- Nu îndoiiți cablul de alimentare în mod excesiv sau nu așezați un obiect greu peste acesta.
- Deconectați imediat ștecărul și contactați un centru de informații pentru clienți LG Electronics dacă detectați un zgomot ciudat, miros sau fum emanat de aparat.
- Nu puneți mâinile sau obiecte metalice în interiorul zonei care emite aerul rece, la capac sau pe grătarul care eliberează căldură, din partea din spate.
- Nu forțați și nu loviți capacul din spate al aparatului.
- Aveți grijă la copiii din apropiere atunci când deschideți sau închideți ușa aparatului. Ușa poate lovi copilul și poate provoca rănirea acestuia. Nu permiteți niciunei persoane să se balanseze pe uși, deoarece această acțiune poate provoca răsturnarea unității și, ca urmare, leziuni grave.
- Evitați riscul ca un copil să rămână închis în interiorul aparatului. Un copil care rămâne închis în interiorul aparatului se poate sufoca.

- Nu așezați animale, precum animalele de companie, în interiorul aparatului.
- Nu amplasați pe dispozitiv obiecte grele sau fragile, recipiente pline cu lichid, carburanți, substanțe inflamabile (cum ar fi lumânări, lămpi etc.) sau dispozitive de încălzire (cum ar fi plite, radiatoare etc.).
- Nu puneți dispozitive electronice (cum ar fi aparate de încălzire și telefoane mobile) în interiorul aparatului.
- Dacă există o scurgere de gaz (izobutan, propan, gaz natural etc.), nu atingeți aparatul sau fișa de rețea și ventilați imediat zona. Acest aparat utilizează agent frigorific gaz (izobutan, R600a). Deși utilizează o cantitate mică de gaz, este, în continuare, un gaz combustibil. Scurgerea de gaz în timpul transportării, instalării sau funcționării aparatului poate provoca incendii, explozii sau răniri dacă se produc scânteii.
- Nu utilizați și nu depozitați substanțe inflamabile sau combustibile (eter, benzen, alcool, substanțe chimice, GPL, pulverizare combustibilă, insecticide, odorizant de aer, cosmetice etc.) în apropierea aparatului.
- Acest aparat are încorporată o conexiune de împământare pentru scopuri funcționale.
- Conectați doar la conducta de apă potabilă.
 - Dacă se conectează la o sursă de apă, conectați numai la o sursă de apă potabilă.
- A se umple numai cu apă potabilă.
 - Dacă utilizați o mașină de făcut gheață sau un dozator de apă, asigurați-vă că le umpleți numai cu apă potabilă.

Eliminare

- La eliminarea aparatului, scoateți garnitura de la ușă, lăsați rafturile și sertarele la loc și nu lăsați copiii în preajma aparatului.

10 INSTRUCȚIUNI DE SIGURANȚĂ

ATENȚIE

ATENȚIE

Pentru a reduce riscul de vătămare ușoară a persoanelor, riscul de defecțiune sau de deteriorare a produsului sau a altor bunuri la utilizarea acestui produs, luați măsuri elementare de precauție, inclusiv cum ar fi:

Instalare

- După dezambalare, verificați aparatul pentru a nu fi suferit deteriorări în timpul transportului.
- Așteptați cel puțin 3 până la 4 ore pentru ca circuitul de refrigerare să fie la eficiență maximă.
- Mutați cu atenție aparatul pe podelele sensibile pentru a evita deteriorarea acestora.

Operare

- Nu atingeți produsele alimentare înghețate sau părțile metalice din compartimentul congelatorului cu mâinile ude sau umede. Acest lucru poate provoca degerături.
- Nu așezați recipiente, sticle sau vase de sticlă (în special cu băuturi carbogazoase) în compartimentul congelatorului, pe rafturi sau în găleata pentru gheață care vor fi expuse la temperaturi mai mici decât cea de îngheț.
- Sticla securizată de pe partea frontală a ușii aparatului sau de pe rafturi se poate deteriora din cauza impacturilor. În cazul spargerii, nu o atingeți.
- Nu vă agățați de ușile aparatului, de camera de depozitare sau de raft și nu vă urcați pe acestea.
- Nu puneți un număr excesiv de sticle de apă sau recipiente pentru gustări în coșurile de pe ușă.
- Nu deschideți și nu închideți ușa aparatului cu forță excesivă.

- În cazul în care balamaua ușii produsului este deteriorată sau funcționează necorespunzător, nu o mai utilizați și contactați un centru de service LG Electronics.
- Nu lăsați animalele să roadă cablul de alimentare sau furtunul de apă.
- Nu consumați niciodată alimente congelate imediat după ce au fost scoase din congelator.
- Aveți grijă să nu vă prindeți mâinile sau picioarele în timp ce deschideți sau închideți ușa aparatului sau compartimentul - Ușă în Ușă.

Întreținerea

- Aparatul este dotat cu o lumină interioară LED cu întreținere gratuită. Nu îndepărtați carcasa acesteia sau lampa în sine în încercarea de a o repara sau schimba. Luați legătura cu un centru de informații pentru clienți LG Electronics.
- Nu curățați capacele sau rafturile din sticlă cu apă caldă atunci când sunt reci. Acestea s-ar putea crăpa dacă sunt expuse la schimbări bruște de temperatură.
- Nu introduceți rafturile cu susul în jos. Acestea pot să cadă.
- Pentru a elimina gheața din interiorul aparatului, contactați un centru de informații pentru clienți LG Electronics.
- Aruncați gheața din interiorul găleții pentru gheață din congelator când are loc o pană de curent prelungită.

12 INSTALARE

INSTALARE

Înainte de instalare

Dimensiuni și distanța față de alte obiecte

O distanță prea mică față de elementele adiacente poate duce la degradarea capacității de congelare și la creșterea costurilor cu energia electrică. În momentul instalării aparatului, trebuie menținută o distanță minimă de 100 mm față de toți pereții învecinați.

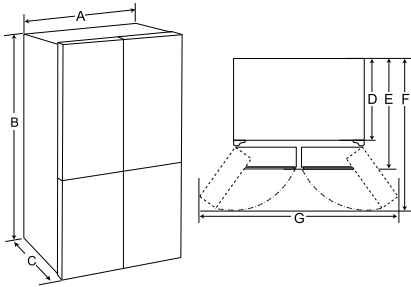

-	Tip A (mm)
A	833
B	1 775
C	653
D	570
E	653
F	1 000
G	1 400

NOTĂ

- Puteți determina tipul de aparat verificând eticheta din interiorul aparatului.

Temperatură ambientală

- Aparatul este proiectat să funcționeze într-un interval limitat de temperaturi ambientale, în funcție de zona de climă.
- Temperaturile interne pot fi afectate de locația aparatului, temperatura ambientală, frecvența deschiderii ușii și așa mai departe.
- Clasa de climă se găsește pe eticheta de rating.

Clasa de climă	Intervalul de temperatură ambientală în °C
SN (Temperat Extinsă)	+10 - +32
N (Temperată)	+16 - +32
ST (Subtropicală)	+16 - +38 / +18 - +38**
T (Tropicală)	+10 - +43* / +16 - +43 / +18 - +43**

* Australia, India, Kenia

** Argentina

NOTĂ

- Aparatele clasificate între SN și T trebuie folosite la o temperatură ambientală între 10°C și 43°C.

Accesorii

*1 Această caracteristică este disponibilă numai la anumite modele.



1 Clemă C (Inel de fixare)*1

Îndepărtarea ușilor frigiderului și congelatorului

Dacă ușa de la intrare este prea îngustă pentru ca aparatul să intre pe ea, scoateți ușile aparatului și introduceți aparatul pe lateral.

⚠ AVERTISMENT

- Deconectați cablul de alimentare, siguranța casei sau întrerupătorul înainte de instalare, îndepărtarea ușilor sau curățarea aparatului. Nerespectarea acestor instrucțiuni poate duce la deces, incendiu sau electrocutare.

Scoaterea capacului balamalei

Îndepărtați șuruburile din capacul balamalei din partea de sus a aparatului. Ridicați cârligul (nu este vizibil), situat la baza părții frontale a capacului, folosind o șurubelniță cu cap plat.

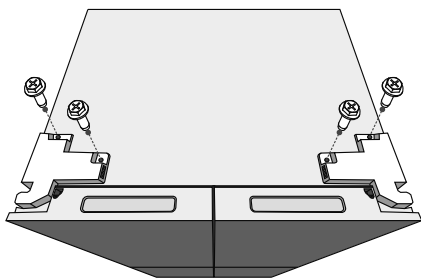

Îndepărtarea Ușii din partea stângă a frigiderului

1 Deconectați toate cablajele. Desfaceți șuruburile.

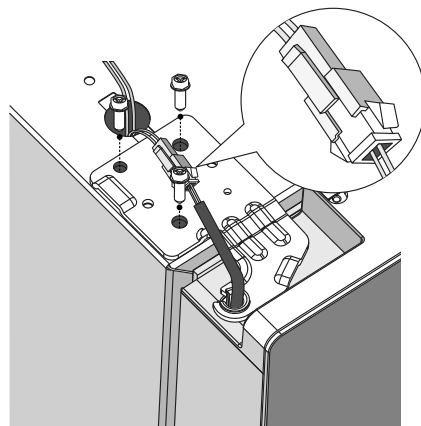

NOTĂ

- Numărul de cablaje poate varia în funcție de model.

2 Ridicați ușa de pe axul balamalei din mijloc și îndepărtați-o.

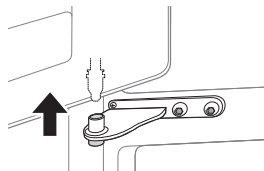

⚠ ATENȚIE

- Așezați ușa, cu interiorul în sus, pe o suprafață care nu provoacă zgârieturi.

14 INSTALARE

Îndepărtarea ușii din partea dreaptă a frigiderului

- 1 Deconectați toate conexiunile firelor.

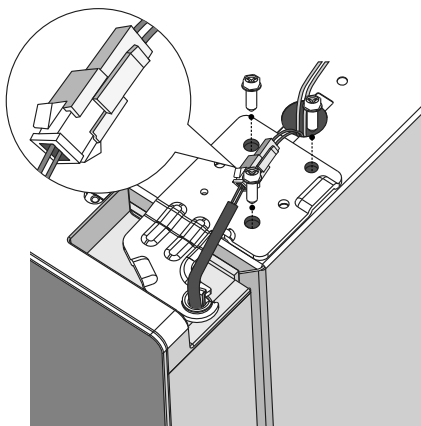

NOTĂ

- Numărul de cablaje poate varia în funcție de model.

- 2 Ridicați ușa dreaptă a frigiderului până când iese din ansamblul balamalei de la mijloc.

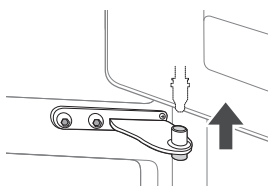

⚠ ATENȚIE

- Așezați ușa pe o suprafață care nu provoacă zgârieturi, cu partea interioară în sus.

Îndepărtarea ușii congelatorului

- 1 Îndepărtați cele două bolțuri ale balamalelor.

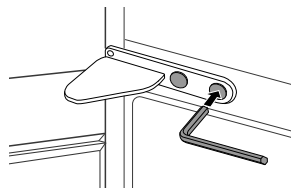

- 2 Rotiți balamaua pentru ridicarea capătului pivotant astfel încât ușa să poată fi demontată. Ridicați ușa de pe axul balamalei inferioare și îndepărtați-o.

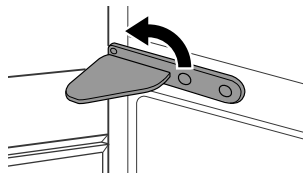

- 3 Îndepărtați ușa, ridicând-o de pe axul balamalei inferioare.

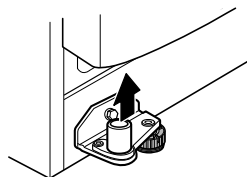

Remontarea ușilor frigiderului și ale congelatorului

Remontați parcurgând în ordine inversă etapele de la demontare după introducerea aparatului pe ușa de acces.

Nivelare și alinierea ușilor

Înainte de a începe

În cazul în care ușile aparatului par a fi nealinate, urmați instrucțiunile de mai jos pentru alinierea uniformă a ușilor.

Reglarea aparatului

Aparatul are două picioare frontale de nivelare. Ajustați picioarele pentru a modifica înclinarea din partea frontală înspre posterior, sau pe laterală. Dacă aparatul este instabil sau dacă ușile nu se închid cu ușurință, reglați gradul de înclinare a acestuia folosind instrucțiunile de mai jos.

Este absolut normal ca aparatul să fie înclinat spre spate chiar și atunci când picioarele frontale sunt răsucite complet.

Proceduri de reglare:

- Rotiți picioarele în sensul acelor de ceasornic pentru a ridica frigiderul.
- Rotiți picioarele în sens invers acelor de ceasornic pentru a coborî frigiderul.
- Reglați picioarele din dreapta și din stânga pe baza procedurilor de mai sus la nivel orizontal.

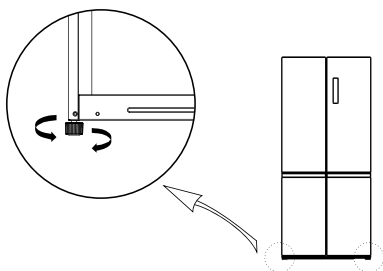

NOTĂ

- Nivelarea ușilor poate să nu fie posibilă dacă pardoseala nu este uniformă sau dacă nu are o construcție solidă.
- Frigiderul este greu și trebuie să fie instalat pe o suprafață rigidă, plană și solidă.
- Anumite pardoseli din lemn pot cauza dificultăți de nivelare, dacă există flexare excesivă.

Alinierea ușii frigiderului

În cazul în care ușa este prea joasă, ridicați ușa și folosiți un clește ascuțit pentru a introduce cleme în formă de „C”, până când ușile sunt la nivel.

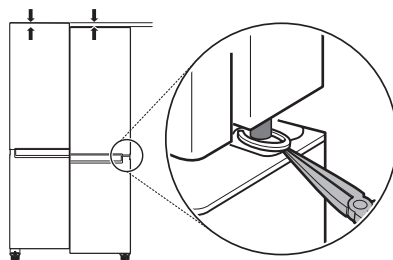

ROMÂNĂ

Pornirea alimentării

Conectarea aparatului

Pentru a putea porni aparatul, conectați ștecherul la o priză. Nu dublați cu alte aparate pe aceeași priză.

NOTĂ

- După conectarea cablului de alimentare (sau a ștecărului) la priză, așteptați 3 sau 4 ore înainte de a pune alimente în aparat. Dacă puneți înăuntru alimente înainte de răcirea completă a aparatului, acestea s-ar putea strica.
- Pentru a opri aparatul, deconectați fișa de alimentare de la priză.

Deplasarea aparatului pentru relocare

Mutarea aparatului

- 1 Scoateți toate alimentele din interiorul aparatului.
- 2 Fixați ștecarul.
 - Modele cu un cârlig pentru ștecar:

16 INSTALARE

Scoateți ștecărul, introduceți-l și fixați-l în cârligul pentru ștecăr de pe partea din spate sau de sus a aparatului.

- Modele fără un cârlig pentru ștecăr:
Scoateți ștecărul și fixați cablul de alimentare electrică utilizând o bandă în partea laterală a aparatului, unde este situată priza electrică de la locul de instalare.

3 Fixați cu bandă componentele, cum ar fi rafturile și mânerul ușii, pentru a preveni căderea lor în timpul mutării aparatului.

4 Mutarea aparatului trebuie efectuată cu atenție, de mai mult de două persoane. Când transportați aparatul pe o distanță lungă, țineți-l în poziție verticală.

⚠ ATENȚIE

- Mutați cu atenție aparatul pe podelele sensibile pentru a evita deteriorarea acestora.
 - Utilizați carton, un covoraș de pardoseală sau mochetă pentru a preveni zgârierea pardoselii în momentul instalării sau al mutării aparatului.
 - Nu mutați aparatul în zigzag.

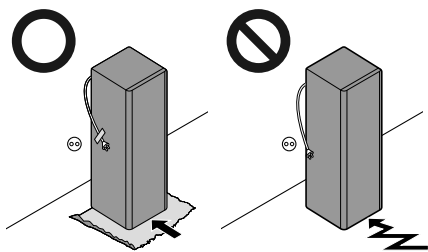

5 După instalarea aparatului, conectați ștecărul la priza electrică și porniți-l.

OPERARE

Înainte de utilizare

Note pentru operare

- Utilizatorii trebuie să rețină că se poate forma gheață dacă ușa nu este închisă complet sau dacă umiditatea este mare pe timp de vară.
- Asigurați-vă că este suficient spațiu între alimentele depozitate pe raft sau în coșul de pe ușă pentru a permite închiderea completă a ușii.
- Deschiderea ușii pe perioade lungi de timp poate cauza o creștere semnificativă a temperaturii în compartimentele aparatului.
- Dacă aparatul frigorific este lăsat gol timp îndelungat, opriți-l, dezghețați-l, curățați-l, uscați-l și lăsați ușa deschisă pentru a împiedica formarea mucegaiului în interiorul aparatului.
- Rețineți că în specificațiile tehnice ale aparatului există un interval permis de creștere a temperaturii după decongelare. Dacă doriți să reduceți la minimum impactul asupra depozitării alimentelor din cauza unei creșteri a temperaturii, sigilați sau înfășurați alimentele depozitate în mai multe straturi.

Semnal de alarmă indicând că ușa este deschisă

Această caracteristică este disponibilă numai la anumite modele.

Alarma sună dacă ușa este lăsată deschisă sau nu este închisă complet.

NOTĂ

- Contactați un centru de informații pentru clienți LG Electronics dacă sunetul alarmei continuă chiar și după închiderea tuturor ușilor.

Detectarea defecțiunilor

Aparatul poate detecta automat probleme în timpul funcționării.

NOTĂ

- Dacă este detectată o problemă, aparatul nu funcționează și se afișează un cod de eroare chiar și atunci când nu este apăsat niciun buton.
- Dacă pe afișaj este indicat un cod de eroare, nu opriți alimentarea. Contactați imediat centrul de informații pentru clienți LG Electronics și raportați codul de eroare. Dacă opriți alimentarea cu energie electrică, tehnicianul de reparații de la centrul de informații pentru clienți ar putea avea dificultăți în identificarea problemei.

ROMÂNĂ

Sugestie pentru economisirea energiei

- Pentru cel mai eficient consum de energie, păstrați toate piesele interioare (de ex. gălețile cu montaj pe ușă, sertarele și rafturile) în locația lor originală.
- Asigurați-vă că există suficient spațiu între alimente. Astfel, aerul rece poate circula în mod uniform, ceea ce va reduce consumul de curent electric.
- Depozitați alimentele fierbinți numai după ce s-au răcit; astfel, nu se va forma condens sau gheață.
- La depozitarea alimentelor în congelator, setați temperatura congelatorului în așa fel încât să fie mai mică decât temperatura indicată pe alimente.
- Nu setați temperatura aparatului la o valoare mai mică decât este necesar.
- Nu puneți alimente în apropierea senzorului de temperatură al frigiderului. Păstrați o distanță de cel puțin 3 cm față de senzor.

Depozitarea alimentelor în mod eficient

- Alimentele pot îngheța sau se pot strica dacă sunt depozitate la o temperatură

18 OPERARE

- necorespunzătoare. Setați temperatura corectă a frigiderului pentru a putea depozita alimente.
- Depozitați alimentele congelate sau alimentele refrigerate în interiorul recipientelor etanșate.
 - Verificați data de expirare și eticheta (instrucțiunile de depozitare) înainte de a depozita alimente în interiorul aparatului.
 - Nu depozitați alimente pentru o perioadă lungă cazul în care acestea se strică repede la temperatură scăzută.
 - Nu amplasați alimente necongelate în contact direct cu alimente deja congelate. Poate fi necesară reducerea volumului de congelat, dacă este anticipată congelarea zilnică.
 - Puneți alimentele refrigerate sau alimentele congelate în frigider sau în congelator imediat după cumpărare.
 - Păstrați carnea macră și peștele în recipiente adecvate în frigider, astfel încât să nu intre în contact cu alte produse alimentare sau să picure pe acestea.
 - Alimentele refrigerate și alte produse alimentare pot fi depozitate în partea superioară a sertarului pentru legume.
 - Evitați re congelarea alimentelor care s-au dezghețat complet. Alimentele care sunt re congelate după ce s-au dezghețat complet își pierd savoarea și valoarea nutritivă.
 - Nu umpleți excesiv aparatul. Aerul rece nu poate circula în mod corespunzător atunci când aparatul este supraîncărcat.
 - Răciți alimentele fierbinți înainte de depozitare. Dacă este pusă prea multă mâncare fierbinte în interior, temperatura din interiorul aparatului poate crește și poate afecta negativ alte alimente depozitate în aparat.
 - Dacă setați o temperatură prea scăzută pentru alimente, acestea ar putea îngheța. Nu setați o temperatură mai mică decât temperatura necesară pentru depozitarea corespunzătoare a alimentelor.
 - În cazul în care în aparat sunt compartimente reci, nu depozitați legume și fructe cu un conținut ridicat de umiditate în compartimentele reci, deoarece acestea pot îngheța din cauza temperaturii scăzute.

- În cazul unei căderi de tensiune, contactați compania de electricitate și întrebați cât de mult va dura.
 - În timpul în care curentul este oprit ar trebui să evitați să deschideți ușa.
 - După revenirea electricității, verificați starea alimentelor.

Capacitate maximă de congelare

- Pentru o capacitate maximă de congelare, setați temperatura congelatorului la cea mai rece temperatură setată.
- Funcția **Super Freeze** va permite congelatorului să ajungă la capacitatea maximă de congelare. Aceasta durează în general până la 43 de ore și se oprește automat.
- Funcția **Super Freeze** trebuie pornită timp de 5 ore înainte de amplasarea produselor proaspete în compartimentul congelatorului.
- Pentru a congela rapid produsele alimentare, depozitați-le în tăvile congelatorului din partea superioară. Alimentele se vor congela cel mai rapid în tăvile congelatorului.
- Pentru a obține o circulație mai bună a aerului, introduceți toate componentele interioare, precum coșurile, sertarele și rafturile.

Înghețarea cantității maxime de alimente

Dacă urmează să depozitați cantități mari de alimente, toate sertarele congelatorului trebuie scoase din aparat cu excepția celui inferior, iar alimentele trebuie depozitate direct în compartimentul congelatorului.

⚠ ATENȚIE

- Pentru a scoate sertarele, mai întâi îndepărtați mâncarea din sertare și apoi scoateți cu atenție sertarele. În caz contrar puteți provoca vătămări corporale sau deteriorarea sertarelor.

NOTĂ

- Forma fiecărui sertar poate fi diferită, introduceți-l în poziția corectă.

ROMÂNĂ

20 OPERARE

Caracteristicile produsului

Aspectul sau componentele aparatului pot să difere în funcție de model.

Compartimentele pentru depozitarea alimentelor

Depozitarea alimentelor în compartimentul frigiderului

- Raft
 - Depozitarea alimentelor frigorifice și a altor produse alimentare.
 - Depozitați alimentele cu un conținut de umiditate mai mare în partea din față a raftului.
- Sertar frigider
 - Menține fructele și legumele proaspete.
- Coșul de pe ușă
 - Depozitarea pachetelor mici de alimente refrigerate, băuturi și recipiente cu sosuri.

Depozitarea alimentelor în compartimentul congelatorului

- Tavă pentru congelator
 - Depozitează pachete mici de alimente congelate sau alimente consumate frecvent. Tăvile glisante permit accesul simplu și confortul utilizării.
- Sertarul congelator
 - Depozitează alimente congelate pentru perioade mai lungi.

NOTĂ

- Pentru mai multe informații despre alte compartimente, vizitați pagina lg.com și descărcați manualele de utilizare.
-

Panou de control

Panoul de control efectiv poate diferi de la model la model.

Panou de control și funcții

*1 Această caracteristică este disponibilă numai la anumite modele.

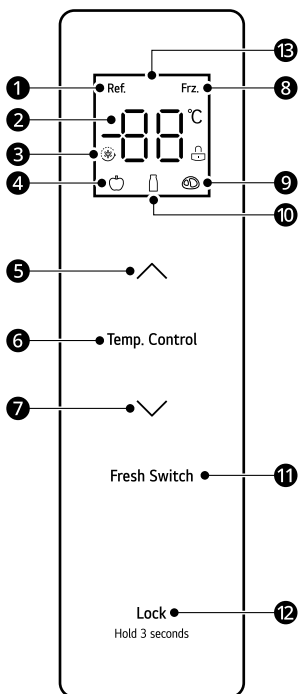

- ❶ Pictogramă refrigerare
- ❷ Afișare temperatură
- ❸ Pictogramă Super Cool/Freeze
- ❹ Pictogramă fructe/legume
- ❺ Butonul de creștere a temperaturii
- ❻ Temp. Control
- Butonul de selectare a zonei de temperatură
- ❼ Butonul de scădere a temperaturii
- ❽ Pictogramă congelator
- ❾ Pictogramă carne
- ❿ Pictogramă băuturi

❶ Fresh Switch

Apăsați butonul pentru a regla temperatura setată a diferitelor compartimente de temperatură.

❷ LOCK

Buton de blocare/deblocare

❸ Afișajul

Instrucțiuni de utilizare

Afișajul

- Când este pornit frigiderul, ecranul de afișare se aprinde timp de 3 secunde și sună alarma.
- Temperaturile implicite ale frigiderului și ale congelatorului sunt de 4 °C și -18 °C.
- Când apare eroarea, pe afișaj apare codul de eroare (consultați secțiunea **Indicarea erorii**).
- În condiții normale, dacă nu există nicio operațiune pe panoul de afișare sau o acțiune de deschidere a ușii în decurs de 30 de secunde, atunci afișajul este blocat.

Blocare / deblocare

Acesta blochează butoanele de pe panoul de control.

- Pentru blocarea butoanelor panoului de control, mențineți apăsat butonul **LOCK** ❷ timp de 3 secunde în starea deblocată până când funcția este activată.
- Pentru dezactivarea funcției, mențineți apăsat butonul **LOCK** ❷ timp de 3 secunde până când funcția este dezactivată.

Setarea temperaturii din compartimentul frigorific

- Apăsați butonul **Temp. Control** pentru a alege zona de temperatură setată a compartimentului frigorific și apoi apăsați **▲** sau **▼** pentru a regla temperatura setată a compartimentului frigorific.
- Intervalul de setare a temperaturii pentru compartimentul frigorific este cuprins între 2 °C și 8 °C.

22 OPERARE

Setarea temperaturii din compartimentul congelatorului

- Apăsați butonul **Temp. Control** pentru a alege zona de temperatură setată a compartimentului congelatorului și apoi apăsați **▲** sau **▼** pentru a regla temperatura setată a compartimentului congelatorului.
- Intervalul de setare a temperaturii pentru compartimentul congelatorului este cuprins între -24 °C și -16 °C.

Setarea temperaturii din compartimentul temperaturii variabile

Apăsați butonul **Fresh Switch** pentru a regla temperatura setată a compartimentului.

- Fructe/legume: adecvat pentru depozitarea tuturor tipurilor de fructe și legume
- Băuturi: adecvat pentru depozitarea produselor uscate și a băuturilor
- Carne: adecvat pentru o cantitate mică de carne depozitată timp de 1-2 zile

Setarea modurilor Super Cool și Super Freeze

- Modul Super Cool
 - Pentru a seta modul Super Cool, apăsați butonul de scădere a temperaturii (**▼**) după ce temperatura compartimentului frigorific este reglată la 2 °C. În modul Super Cool, temperatura compartimentului frigorific este setată automat la 2 °C.
 - Din modul Super Cool se iese automat după 6 ore. Pentru a dezactiva manual modul, apăsați butonul de creștere a temperaturii (**▲**). După ieșirea din modul Super Cool, temperatura compartimentului frigorific va reveni automat la temperatura setată înainte de modul respectiv.
- Modul Super Freeze

Această funcție poate îngheța rapid o cantitate mare de gheață sau alimente congelate.

 - Pentru a seta modul Super Freeze, apăsați butonul de scădere a temperaturii (**▼**) după ce temperatura compartimentului

congelatorului este reglată la -24 °C. În modul Super Freeze, temperatura compartimentului congelatorului este setată automat la -24 °C.

- Din modul Super Freeze se iese automat după 43 de ore. Pentru a dezactiva manual modul, apăsați butonul de creștere a temperaturii (**▲**). După ieșirea din modul Super Freeze, temperatura compartimentului congelatorului va reveni automat la temperatura setată înainte de modul respectiv.

Modul Sabat

- Pentru a seta modul Sabat, deblocați frigiderul și apoi apăsați simultan butonul **▼** și butonul **LOCK** timp de 4 secunde.

- Pentru a dezactiva modul, apăsați orice buton pentru a ieși.

În modul Sabat:

- Comenzile și luminile de control rămân stinse, iar alarma este dezactivată.
- Frigiderul răcește în mod normal.
- Starea compresorului și a motorului ventilatorului nu se modifică în decurs de cinci minute de la deschiderea ușii.

Indicarea erorii

Aparatul poate detecta automat probleme în timpul funcționării.

- Dacă este detectată o problemă, aparatul nu funcționează și se afișează un cod de eroare chiar și atunci când nu este apăsat niciun buton.
- Dacă pe afișaj este indicat un cod de eroare, nu opriți alimentarea. Contactați imediat centrul de informații pentru clienți LG Electronics și raportați codul de eroare. Dacă opriți alimentarea cu energie electrică, tehnicianul de reparații de la centrul de informații pentru clienți ar putea avea dificultăți în identificarea problemei.

Codul de eroare	Descriere
E1	Defectarea senzorului de temperatură din compartimentul frigorific

Codul de eroare	Descriere
E2	Defectarea senzorului de temperatură din compartimentul congelatorului
E3	Defectarea senzorului de temperatură din compartimentul temperaturii variabile
E4	Defectarea senzorului de dezghețare din compartimentul frigorific
E5	Eroarea circuitului de detectare a senzorului de înghețare-dezghețare
E6	Eroare de comunicații
E7	Eroarea circulației circuitului de detectare a temperaturii
EH	Eroare senzor de umiditate

NOTĂ

- Pentru o păstrare optimă a alimentelor, se recomandă creșterea sau descreșterea cu 1°C față de temperatura implicită pentru fiecare compartiment.
- Panoul de control se va dezactiva automat pentru economisirea energiei.
- În cazul contactului unui deget sau al pielii cu panoul de control în timpul curățării, funcția aferentă butonului declanșat ar putea fi acționată.
- Temperatura interioară efectivă depinde de starea alimentelor, având în vedere că temperatura de setare indicată este o temperatură țintă, nu temperatura efectivă din aparat.
- În cazul unei pene de curent, starea de funcționare este blocată imediat și rămâne până la reconectarea alimentării.

24 ÎNTREȚINEREA

ÎNTREȚINEREA

Curățare

Sfaturi generale de curățare

- Efectuarea decongelării manuale, întreținerea sau curățarea aparatului în timp ce există alimente în congelator pot duce la creșterea temperaturii alimentelor și reducerea duratei de depozitare a acestora.
- Curățați regulat toate suprafețele care intră în contact cu alimente.
- Atunci când curățați interiorul sau exteriorul aparatului, nu îl ștergeți cu o perie aspră, pastă de dinți sau materiale inflamabile. Nu folosiți agenți de curățare care conțin substanțe inflamabile. Acest lucru poate cauza decolorarea sau deteriorarea aparatului.
 - Substanțe inflamabile: alcool (etanol, metanol, izopropil alcool, izobutil alcool, etc.), diluant, înălbitor, lichide inflamabile sau abrazive, etc.
- După curățare, verificați cablul de alimentare să nu prezinte urme de deteriorare.

Curățarea exteriorului

- Atunci când curățați orificiile de aerisire exterioare ale aparatului cu ajutorul aspiratorului, cordonul de alimentare trebuie deconectat de la priză pentru a evita orice descărcare electrostatică ce ar putea deteriora echipamentele electronice sau ar putea duce la electrocutare. Este recomandată curățarea regulată a capacelor de ventilare din spate și din lateral pentru a menține funcționarea fiabilă și economică a unității.
- Păstrați curate fantele de aer de la exteriorul aparatului. Fantele de aerisire blocate pot provoca incendierea sau deteriorarea aparatului.
- Pentru exteriorul aparatului, utilizați un burete curat sau o lavetă moale și un detergent delicat în apă caldă. Nu utilizați produse de curățare abrazive sau aspre. Uscați complet cu o lavetă moale. Nu utilizați cârpe murdare la curățarea ușilor din oțel inoxidabil. Utilizați întotdeauna o lavetă specială și ștergeți în aceeași direcție cu

cea a granulației. Acest lucru ajută la reducerea pătării și decolorării suprafeței.

Curățarea interiorului

- Când scoateți un raft sau un sertar din aparat, scoateți toate alimentele depozitate pe raft sau în sertar pentru a nu vă răni sau a nu deteriora aparatul. În caz contrar, v-ați putea răni din cauza greutății alimentelor depozitate.
- Detașați rafturile și sertarele, curățați-le cu apă și uscați-le bine înainte de a le pune la loc.
- Ștergeți regulat garniturile ușii cu un prosop moale umed.
- Petele sau stropii care se văd pe coșul de pe ușă trebuie curățate, întrucât pot compromite capacitatea de stocare a coșului și îl pot chiar deteriora.
- Nu spălați niciodată rafturile sau containerele în mașina de spălat vase. Piesele s-ar putea deforma din cauza căldurii.
- Sistemul de decongelare automată din aparat nu permite acumularea de gheață în compartiment în condiții normale de funcționare. Utilizatorii nu trebuie să îl decongeleze manual.

Curățarea capacului condensatorului

Utilizați un aspirator cu o perie pentru a curăța capacul condensatorului și orificiile de aerisire. Nu îndepărtați panoul care acoperă zona bobinei condensatorului.

Recomandăm ferm ca această acțiune să fie efectuată la fiecare 12 luni pentru a menține eficiența funcționării. Nerespectarea acestei indicații poate cauza pierderea răcirii, un consum

mai mare de energie și supraîncălzirea
compresorului.

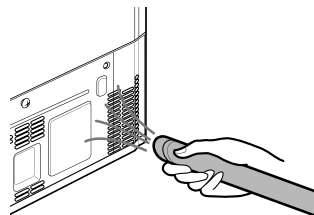

ROMÂNĂ

26 DEPANARE

DEPANARE

Înainte de a apela serviciul

Asistență clienți și service

Contactați un centru LG Electronics de informare a clienților.

- Pentru mai multe informații despre centrul de service LG autorizat, accesați site-ul nostru web la www.lg.com.
- Numai personalul de service calificat din cadrul centrului de service LG autorizat trebuie să dezasambleze, să repare sau să modifice aparatul.
- Perioada minimă de garanție a frigiderului este de 24 luni.
- Piesele de schimb indicate în Regulamentul UE 2019/2019 sunt disponibile pe o perioadă de 7 ani (numai garniturile ușilor sunt disponibile pe o perioadă de 10 ani).
- Pentru a cumpăra piese de schimb, contactați un centru LG Electronics de informare a clienților sau accesați site-ul nostru web la www.lg.com.

NOTĂ

- Regulamentul (UE) 2019/2019, valabil de la 1 martie 2021, este legat de clasele de eficiență energetică definite în Regulamentul (UE) 2019/2016.
- Pentru mai multe informații despre eficiența energetică a aparatului, accesați <https://eprel.ec.europa.eu> și căutați folosind denumirea modelului (valabil de la 1 martie 2021).
- Scanați codul QR de pe eticheta energetică aplicată pe aparat, care conține un link către informații legate de performanța aparatului în baza de date EPREL la nivelul UE. Păstrați eticheta energetică pentru a putea fi consultată ulterior împreună cu toate celelalte documente care au fost furnizate cu aparatul (valabil de la 1 martie 2021).
- Denumirea modelului se găsește pe eticheta de clasificare aplicată pe aparat.
- Acest produs conține o sursă de lumină din clasa de eficiență energetică G.

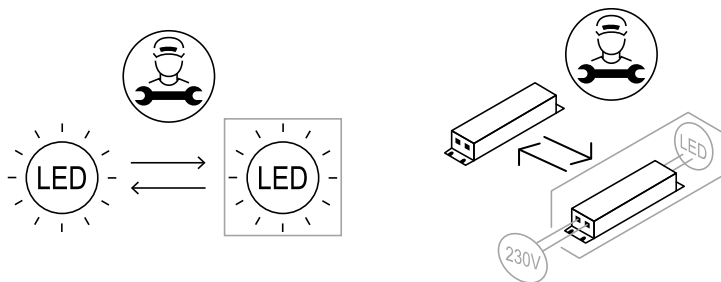



Ak si chcete pozrieť príručku,
naskenujte QR kód.



NÁVOD NA POUŽÍVANIE

CHLADNIČKA S

MRAZNIČKOU



Pred inštaláciou si pozorne prečítajte tieto pokyny. Inštalácia tak bude jednoduchšia a bude zaručené, že produkt je nainštalovaný správne a bezpečne. Ušchovajte si tieto pokyny v blízkosti produktu na budúce použitie.

SLOVENČINA

Podrobnejšie informácie nájdete v návode na použitie na webovej stránke spoločnosti LG.

www.lg.com

Copyright © 2024 LG Electronics Inc. Všetky práva vyhradené

OBSAH

Tento návod na používanie môže obsahovať obrazový materiál a obsah, ktoré sa líšia od modelu, ktorý ste si zakúpili.

Tento návod podlieha revízií vykonanej výrobcom.

BEZPEČNOSTNÉ POKYNY

PRED POUŽITÍM SI PREČÍTAJTE VŠETKY POKYNY	3
VAROVANIE	3
UPOZORNENIE	9

INŠTALÁCIA

Pred inštaláciou	12
Vybratie dvierok chladničky a mrazničky	13
Zarovnanie a nastavenie dverí	15
Zapnutie napájania	15
Presun spotrebiča kvôli premiestneniu	15

PREVÁDZKA

Pred použitím	17
Funkcie výrobku	19
Ovládací panel	20

ÚDRŽBA

Čistenie	23
----------------	----

RIEŠENIE PROBLÉMOV

Kým zavoláte servis	25
---------------------------	----

BEZPEČNOSTNÉ POKYNY

PRED POUŽITÍM SI PREČÍTAJTE VŠETKY POKYNY

Cieľom týchto bezpečnostných pravidiel je predchádzať nepredvídaným rizikám a škodám spôsobeným nebezpečným alebo nesprávnym používaním produktu.

Tieto pravidlá sú rozdelené do skupín „**VAROVANIA**“ a „**UPOZORNENIA**“, ktoré sú podrobnejšie vysvetlené nižšie.

Bezpečnostné správy



Tento symbol označuje situácie a činnosti, ktoré môžu predstavovať riziko. Text označený týmto symbolom si dôkladne prečítajte a postupujte podľa pokynov, aby ste týmto rizikám predišli.



VAROVANIE

Označuje situácie, v ktorých môže mať nedodržanie pokynov za následok závažné zranenie alebo smrť.



UPOZORNENIE

Označuje situácie, v ktorých môže nedodržanie pokynov spôsobiť menej závažné zranenie alebo poškodenie produktu.

VAROVANIE

VAROVANIE

Aby ste pri používaní tohto výrobku znížili riziko výbuchu, vzniku požiaru, usmrtienia, zásahu elektrickým prúdom, poranenia alebo obarenia osôb, dodržiavajte základné bezpečnostné opatrenia vrátane opatrení, ktoré sa uvádzajú nižšie:

4 BEZPEČNOSTNÉ POKYNY

Technická bezpečnosť

- Toto zariadenie smú deti vo veku aspoň 8 rokov a osoby so zníženými fyzickými, zmyslovými alebo duševnými schopnosťami či s nedostatkom skúseností a znalostí používať pod dozorom alebo po poučení o bezpečnom používaní spotrebiča a za predpokladu, že prípadným rizikám porozumeli. Deťom nedovoľte hrať sa so spotrebičom. Deti nesmú bez dozoru spotrebič čistiť ani vykonávať jeho používateľskú údržbu.
- Tento spotrebič nie je určený na používanie osobami (vrátane detí) so zníženými fyzickými, zmyslovými alebo duševnými schopnosťami, či s nedostatkom skúseností a znalostí, pokiaľ nie sú pod dozorom alebo ich osoba zodpovedná za ich bezpečnosť nepoučila o používaní spotrebiča. Deti musia byť pod dozorom, aby sa so spotrebičom nehrali.
- Deti vo veku od 3 do 8 rokov môžu do chladiacich spotrebičov veci ukladať a vykladať ich von.
- Tento spotrebič je určený na použitie v domácnosti a na iných miestach, ako sú napríklad:
 - kuchyne pre zamestnancov v obchodoch, kanceláriách a na iných pracoviskách;
 - vidiecke domy, hotely, motely a iné typy obytných budov využívaných klientmi;
 - penzióny a podobné typy ubytovacích zariadení;
 - priestory poskytujúce catering a iné nekomerčné služby.
- Toto chladiace zariadenie nie je určené na použitie ako zabudovaný spotrebič.
- Tento spotrebič nie je určený na použitie v prenosných alebo mobilných inštaláciách, napríklad pri námornom použití alebo v karavanoch, kde bude počas prevádzky v pohybe.



Tento symbol upozorňuje na horľavé materiály, ktoré sa môžu vznietiť a spôsobiť požiar v prípade vašej neopatrnosti.

- Tento spotrebič obsahuje malé množstvo izobutánového chladiva (R600a), ktoré je tiež horľavé. Počas prepravy a inštalácie spotrebiča je potrebné zabezpečiť, aby sa nepoškodil žiaden z komponentov chladiaceho okruhu.
- Chladiaca látka a izolačný plyn použité v zariadení vyžadujú osobitný postup likvidácie. Pred ich likvidáciou sa poraďte so servisným zástupcom alebo s podobne kvalifikovanou osobou.
- Nepoškodte chladiaci okruh.
- Ak je napájací kábel alebo zástrčka poškodená alebo otvory v zásuvke sú uvoľnené, je potrebné ho vymeniť. Aby ste predišli nebezpečenstvu, nepoužívajte napájací kábel a obráťte sa na autorizované servisné stredisko.
- Na zadnú časť spotrebiča neumiestňujte viacero prenosných zásuviek pre prenosné napájacie zdroje.
- Po úplnom odstránení všetkej vlhkosti a prachu elektrickú zástrčku bezpečne zapojte do zásuvky.
- Pri odpájaní spotrebiča od zásuvky nikdy neťahajte za napájací kábel. Zástrčku vždy pevne uchopte a vytiahnite ju priamo z elektrickej zásuvky.
- Ventilačné otvory v kryte spotrebiča alebo v priestore, v ktorom je spotrebič vstavaný, udržiavajte bez prekážok.
- V tomto spotrebiči neskladujte žiadne výbušné látky, ako sú aerosólové nádoby s horľavou náplňou.
- Počas prepravy spotrebič pri ťahaní alebo tlačení nenakláňajte.
- Pri umiestňovaní spotrebiča sa uistite, že napájací kábel nie je zaseknutý alebo poškodený.
- Na urýchlenie rozmrazovania nepoužívajte mechanické prostriedky ani iné spôsoby.
- Na vysušenie vnútra spotrebiča nepoužívajte sušič na vlasy. Na odstránenie pachov vo vnútri spotrebiča nepoužívajte sviečky.
- Vo vnútri spotrebiča v priestore na uchovávanie potravín nepoužívajte elektrické zariadenia, ktoré neodporúča výrobca.
- Uistite sa, že si pri hýbaní so spotrebičom neprivriete žiadnu časť tela, ako napr. ruku alebo nohu.

6 BEZPEČNOSTNÉ POKYNY

- Pred čistením vnútra alebo vonkajšieho povrchu spotrebiča odpojte napájací kábel.
- Aby ste spotrebič vyčistili, nestriekajte do vnútra ani na povrch spotrebiča vodu ani horľavé látky (zubná pasta, alkohol, riedidlo, benzén, horľavé kvapaliny, abrazíva, atď.).
- Spotrebič nečistite pomocou kief, handričiek alebo špongií s drsným povrchom alebo časťou vyrobenou z kovového materiálu.
- Spotrebič by mali demontovať, opravovať alebo upravovať iba kvalifikovaní servisní pracovníci zo servisného strediska spoločnosti LG Electronics. Ak chcete presunúť spotrebič a nainštalovať ho na inom mieste, obráťte sa na zákaznícke informačné centrum spoločnosti LG Electronics.

Riziko požiaru a horľavé materiály

- Ak zistíte, že chladivo uniká, z blízkosti spotrebiča ihneď odstráňte zdroje otvoreného ohňa alebo iného zápalného zdroja. Miestnosť, v ktorej sa spotrebič nachádza, niekoľko minút vetrajte. Aby ste pri zistení netesností chladiaceho okruhu predišli vytvoreniu zápalnej zmesi plynu a vzduchu, veľkosť miestnosti, v ktorej sa spotrebič používa, musí zodpovedať množstvu používaného chladiva. Na každých 8 g chladiva R600a v spotrebiči musí pripadať 1 m² rozlohy miestnosti.
- Chladivo unikajúce z potrubia sa môže vznietiť alebo spôsobiť výbuch.
- Množstvo chladiva vo vašom spotrebiči je uvedené na identifikačnom štítku vo vnútri spotrebiča.

Inštalácia

- Tento spotrebič by mali prepravovať aspoň dve osoby, ktoré ho budú bezpečne držať.
- Spotrebič nainštalujte na pevnú a rovnú podlahu.
- Spotrebič neinštalujte na vlhkom a prašnom mieste. Spotrebič neinštalujte ani neskladujte vonku, ani na miestach podliehajúcim

vplyvom počasia ako je priame slnečné svetlo, vietor, dážď alebo teploty pod bodom mrazu.

- Spotrebič neumiestňujte na priame slnko ani v blízkosti spotrebičov vyžarujúcich teplo, ako sú sporáky alebo ohrievače.
- Počas inštalácie neodkrývajte zadnú stranu spotrebiča.
- Spotrebič nainštalujte na miesto, kde je ľahko možné odpojiť elektrické napájanie.
- Dbajte na to, aby vám dvierka spotrebiča počas montáže a demontáže nespadli.
- Počas montáže a demontáže dvierok spotrebiča dbajte na to, aby ste neprepichli, nestlačili alebo nepoškodili napájací kábel.
- Dbajte na to, aby kábel zo zástrčky zapojenej v zásuvke nesmeroval nahor alebo aby sa spotrebič o zástrčku neopieral.
- Zástrčku nezapájajte do zásuvkového adaptéra alebo iného podobného príslušenstva.
- Napájací kábel neupravujte ani nepredlžujte.
- Ubezpečte sa, že zásuvka je riadne uzemnená. Presvedčte sa, že uzemňovací kolík na napájacom kábli nie je poškodený, ani nie je zo zástrčky odstránený. Viac informácií o uzemnení získate v zákazníckom informačnom centre spoločnosti LG Electronics.
- Spotrebič je vybavený napájacím káblom s ochranným vodičom a uzemňovacou zástrčkou. Zástrčka musí byť zapojená do zodpovedajúcej elektrickej zásuvky, ktorá je správne nainštalovaná a uzemnená v súlade so všetkými miestnymi predpismi a nariadeniami.
- Spotrebič javiaci známky poškodenia nikdy nezapínajte. V prípade pochybností sa poraďte s vaším predajcom.
- Zlikvidujte všetok obalový materiál (ako plastové vrecia a polystyrén) mimo dosahu detí. Obalový materiál môže spôsobiť udusenie.
- Spotrebič nezapájajte do adaptéra s viacerými zásuvkami, ktorý nemá napájací kábel (ako súčasť adaptéra).
- Tento spotrebič by mal byť pripojený k elektrickému napájaniu na to určenému s osobitnou poistkou.

8 BEZPEČNOSTNÉ POKYNY

- Nepoužívajte adaptér s viacerými zásuvkami, ktorý nie je správne uzemnený (prenosný). Ak je takýto adaptér správne uzemnený (prenosný), použite adaptér s viacerými zásuvkami s aktuálnou prúdovou kapacitou napájacieho kábla alebo vyššou a adaptér s viacerými zásuvkami používajte iba pre spotrebič.

Prevádzka

- Spotrebič nepoužívajte na iné účely ako skladovanie potravín v domácnosti (skladovanie zdravotníckeho alebo experimentálneho materiálu alebo na prepravu).
- Ak do elektronických častí spotrebiča prenikne voda, odpojte napájací kábel a obráťte sa na zákaznícke informačné centrum spoločnosti LG Electronics.
- Počas silnej búrky alebo ak sa spotrebič dlhšie nepoužíva, elektrickú zástrčku odpojte.
- Elektrickej zástrčky a ovládačov spotrebiča sa nedotýkajte mokrými rukami.
- Napájací kábel nadmerne neohýbajte, ani naň nekladte ťažké predmety.
- Ak zaznamenáte nezvyčajný hluk, zápach alebo dym unikajúci zo spotrebiča, okamžite ho odpojte zo zásuvky a obráťte sa na zákaznícke informačné centrum spoločnosti LG Electronics.
- Do priestoru tvorby chladného vzduchu, ani na kryt alebo chladiacu mriežku na zadnej strane spotrebiča nekladte ruky ani kovové predmety.
- Na zadný kryt spotrebiča nevyvíjajte nadmernú silu ani ho nevystavujte nárazom.
- Pri otváraní alebo zatváraní dvierok dajte pozor na deti pohybujúce sa v blízkosti spotrebiča. Môžu do dieťaťa naraziť a spôsobiť mu poranenie. Nedovoľte iným osobám, aby vyliezali a hojdali sa na dvierkach spotrebiča. Spotrebič by sa mohol prevrátiť a spôsobiť vážne poranenie.
- Zabráňte riziku uviaznutia dieťaťa vo vnútri spotrebiča. Dieťa uviaznuté vo vnútri sa môže udusiť.

- Do spotrebiča nekladajte zvieratá, napríklad domácich miláčikov.
- Na spotrebič nekladajte ťažké alebo krehké predmety, nádoby naplnené vodou, horľaviny, horľavé predmety (ako sú sviečky, lampy, atď.) alebo ohrievacie zariadenia (ako sú platničky, ohrievače, atď.).
- Počas používania spotrebiča neumiestňujte do jeho vnútra ďalšie elektronické zariadenia (ako ohrievač alebo mobilný telefón).
- V prípade úniku plynu (izobutánu, propánu, zemného plynu a pod.) sa nedotýkajte spotrebiča ani zástrčky a miestnosť okamžite vyvetrajte. Tento spotrebič používa chladiaci plyn (izobután, R600a). Hoci používa malé množstvo plynu, stále je to horľavý plyn. Únik plynu počas prepravy, inštalácie alebo prevádzky spotrebiča môže v prípade vzniku iskier spôsobiť požiar, výbuch alebo zranenie.
- V blízkosti spotrebiča nepoužívajte ani neskladujte zápalné látky (éter, benzén, alkohol, chemikálie, LPG, zápalné spreje, insekticídy, osviežovače vzduchu, kozmetiku a pod.).
- Tento spotrebič obsahuje uzemňovacie pripojenie na funkčné účely.
- Pripojte iba k prívodu pitnej vody.
 - Pri pripájaní k prívodu vody pripojte iba k prívodu pitnej vody.
- Naplňajte iba pitnou vodou.
 - Pri používaní výrobníka ľadu alebo nádrže dávkovača vody sa uistite, že ich naplňate len pitnou vodou.

Likvidácia

- Pri likvidácii spotrebiča odstráňte tesnenie dvierok, pričom poličky a koše ponecháte na mieste. Spotrebič uchovajte mimo dosahu detí.

UPOZORNENIE

UPOZORNENIE

Aby ste pri používaní tohto výrobku znížili riziko ľahkého zranenia osôb, poruchy alebo poškodenia výrobku alebo majetku, dodržiavajte základné bezpečnostné opatrenia vrátane opatrení, ktoré sa uvádzajú nižšie:

10 BEZPEČNOSTNÉ POKYNY

Inštalácia

- Po vybalení spotrebič skontrolujte, aby ste zistili, či sa počas prepravy nepoškodil.
- Počkajte najmenej 3 až 4 hodiny, aby sa zabezpečila plná účinnosť chladiaceho okruhu.
- Na citlivých podlahách premiestňujte spotrebič opatrne, aby ste predišli poškodeniu podlahy.

Prevádzka

- Zmrazených potravín alebo kovových častí mrazničky sa nedotýkajte mokrými alebo vlhkými rukami. Môže to spôsobiť omrzliny.
- Neumiestňujte sklenené nádoby, fľaše alebo konzervy (najmä tie, ktoré obsahujú sýtené nápoje) do mraziacej priehradky, políc alebo do vedierka na ľad, ktoré budú vystavené teplotám pod bodom mrazu.
- Tvrdené sklo na prednej strane dvierok spotrebiča alebo na policiach sa môže nárazom poškodiť. Ak je poškodené, nedotýkajte sa ho rukami.
- Dvierok spotrebiča, ukladacieho priestoru alebo poličiek sa nepridržiajte, neviete na nich, ani sa po nich nešplhajte.
- V košíkoch vo dverách neskladujte nadmerné množstvo fliaš s vodou alebo nádob na prílohy.
- Spotrebič neotvárajte ani nezatvárajte použitím nadmernej sily.
- Ak sú závesy dvier spotrebiča poškodené alebo nefungujú správne, prestaňte ich používať a obráťte sa na servisné stredisko spoločnosti LG Electronics.
- Dávajte pozor, aby zvieratá neohrýzli napájací kábel alebo hadicu na prívod vody.
- Zmrazené potraviny ihneď po vybratí z mrazničky nekonzumujte.
- Dávajte pozor, aby ste si pri otváraní alebo zatváraní dverí spotrebiča alebo dvierok vo dverách neprivreli ruku alebo nohu.

Údržba

- Tento spotrebič je vybavený bezúdržbovým vnútorným svetlom LED. Neodstraňujte kryt ani svetlo LED a nepokúšajte sa ho opraviť ani vymeniť. Obráťte na zákaznícke informačné centrum spoločnosti LG Electronics.
- Studené sklenené poličky alebo kryty neumývajte teplou vodou. Prudké teplotné zmeny môžu spôsobiť, že popraskajú.
- Police nekladajte hore dnom. Mohli by spadnúť.
- Ak chcete zvnútra spotrebiča odstrániť námrazu, obráťte sa na zákaznícke informačné centrum spoločnosti LG Electronics.
- V prípade dlhodobjšieho výpadku prúdu vyberte ľad z vedierka na ľad v mrazničke.

12 INŠTALÁCIA

INŠTALÁCIA

Pred inštaláciou

Rozmery a vzdialenosti

Príliš malá vzdialenosť od susediacich predmetov môže viesť k zhoršeniu schopnosti mrazenia a zvýšeniu nákladov na elektrickú energiu. Pri inštalácii spotrebiča musí byť dodržaná minimálna vzdialenosť 100 mm od všetkých susedných stien.

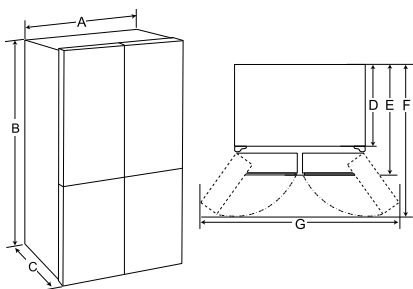

-	Typ A (mm)
A	833
B	1 775
C	653
D	570
E	653
F	1 000
G	1 400

POZNÁMKA

- Typ spotrebiča sa dá zistiť, keď sa pozriete na štítek vnútri spotrebiča.

Teplota okolia

- Spotrebič je navrhnutý tak, aby fungoval v obmedzenom rozsahu okolitých teplôt, v závislosti od klimatických zón.
- Vnútorne teploty môžu byť ovplyvnené umiestnením spotrebiča, teplotou okolia, frekvenciou otvárania dverí atď.
- Klimatická trieda je uvedená na energetickom štítku.

Klimatická trieda	Rozsah teploty okolia °C
SN (Rozšírené Mierne Pásmo)	+10 - +32
N (Mierne Pásmo)	+16 - +32
ST (Subtropické Pásmo)	+16 - +38 / +18 - +38**
T (Tropické Pásmo)	+10 - +43* / +16 - +43 / +18 - +43**

*Austrália, India, Keňa

** Argentína

POZNÁMKA

- Spotrebiče s hodnotením od SN do T sú určené na použitie pri teplote prostredia medzi 10 °C a 43 °C.

Príslušenstvo

*1 Táto funkcia je dostupná len pri niektorých modeloch.



1 Rozperný poistný krúžok (Kruhovú podložku)*1

Vybratie dvierok chladničky a mrazničky

Ak sú vaše vchodové dvere na prenesenie spotrebiča príliš úzke, odmontujte dvierka spotrebiča a preneste ho otočený bokom.

VAROVANIE

- Pred inštaláciou, vybratím dvierok alebo čistením spotrebiča odpojte napájací kábel, vypnite bytové poistky alebo istič. Ak nebudete rešpektovať tieto pokyny, môže dôjsť k úmrtiu, požiaru alebo zásahu elektrickým prúdom.

Vyberanie krytu závesov

Odskrutkujte skrutky na kryte závesov dverí v hornej časti spotrebiča. Plochým skrutkovačom dvihnite háčik (nevidno ho), ktorý sa nachádza na spodnej strane prednej strany krytu.

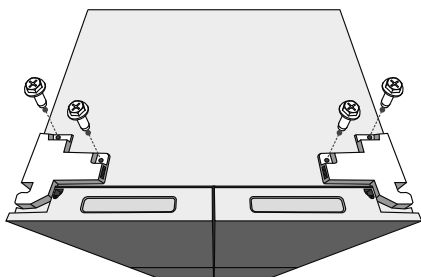

Ako zosadiť ľavé dvere chladničky

1 Rozpojte všetky elektrické konektory. Odskrutkujte skrutky.

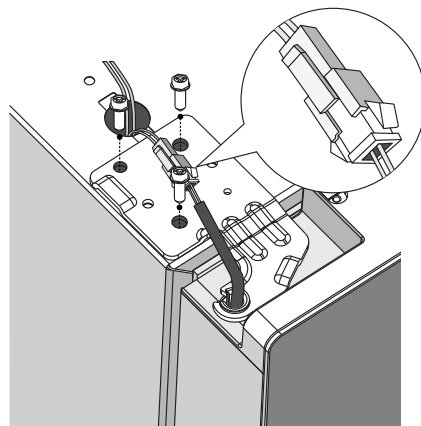

POZNÁMKA

- Počet zväzkov vodičov sa môže líšiť v závislosti od modelu.

2 Dvere zdvihnite zo stredového kolíka závesu a zložte ich.

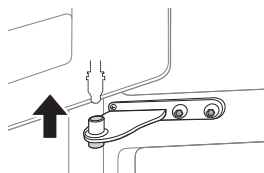

UPOZORNENIE

- Dvere uložte na povrch, ktorý ich nepoškriabe, a tak, aby vnútorná časť smerovala hore.

14 INŠTALÁCIA

Vybratie pravých dverok chladničky

- 1 Rozpojte všetky elektrické konektory.

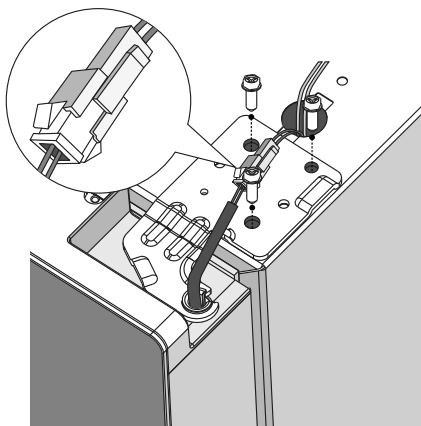

POZNÁMKA

- Počet zväzkov vodičov sa môže líšiť v závislosti od modelu.

- 2 Nadvihnite pravé dvere chladničky, až kým nebudú uvoľnené zo zostavy stredného závesu.

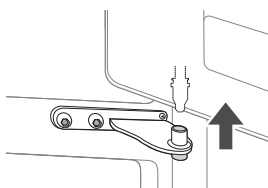

⚠ UPOZORNENIE

- Odmontované dvere umiestnite na neabrazívny povrch, vnútornou stranou hore.

Ako zosadiť dvere mrazničky

- 1 Odskrutkujte obe skrutky závesu dverí.

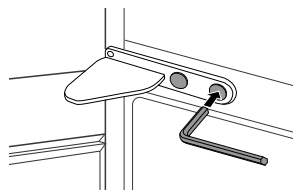

- 2 Závesom otočte tak, aby ste mohli dvere dvihnúť z kolíka. Dvere zdvihnite zo spodného kolíka závesu dverí a podoprite ich.

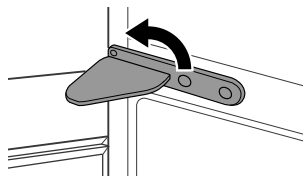

- 3 Dvere zdvihnite zo spodného kolíka závesu dverí a položte ich na bezpečné miesto.

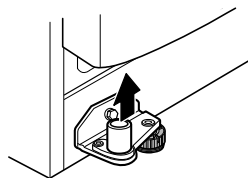

Opätovné nasadenie dverí chladničky a mrazničky

Dvere spotrebiča opätovne nasadte opačným postupom, ako ste použili pri odmontovaní dverí pri prenášaní cez vchodové dvere.

Zarovnanie a nastavenie dverí

Pred začatím prevádzky

Ak sú dvierka spotrebiča nerovnomerné, zarovnajte ich podľa pokynov uvedených nižšie.

Vyrovnanie spotrebiča

Spotrebič má dve predné vyrovnávacie nohy. Nohy upravte tak, aby sa ich sklon zmenil spredu dozadu alebo zo strany na stranu. Ak sa zdá, že je spotrebič nestabilný alebo sa dvere nezatvárajú ľahko, upravte jeho sklon podľa pokynov uvedených nižšie.

Je úplne bežné, aby bol spotrebič naklonený dozadu, aj keď sú predné nohy úplne otočené.

Postupy upravenia:

- Otočením nožičiek v smere hodinových ručičiek chladničku zdvihnete.
- Otočením nožičiek proti smeru hodinových ručičiek chladničku spustíte.
- Pravú a ľavú nožičku nastavte podľa vyššie uvedených postupov na vodorovnú úroveň.

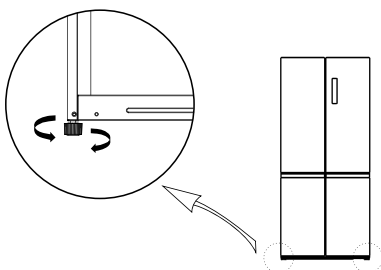

POZNÁMKA

- Zarovnanie dverí nemusí byť možné, ak podlaha nie je rovná alebo je slabá či zle skonštruovaná.
- Chladnička je ťažká a mala by byť umiestnená na pevnom, rovnom a tvrdom povrchu.
- Niektoré drevené podlahy môžu spôsobiť ťažkosti pri zarovnávaní, ak sa nadmerne ohýbajú.

Zarovnanie dverí chladničky

Ak sú dvere príliš nízko, nadvihnite dvere a pomocou úzkych dlhých klieští vkladajte rozperné poistné krúžky, kým nebudú obe dvere vyrovnané.

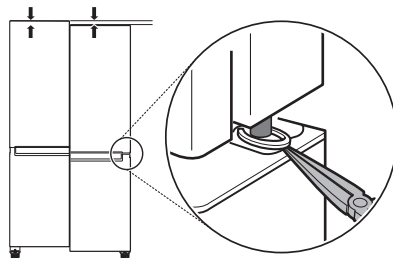

Zapnutie napájania

Pripojenie spotrebiča

Ak chcete spotrebič zapnúť, pripojte sieťovú zástrčku do elektrickej zásuvky. Do tej istej zásuvky nepripájajte žiadne ďalšie spotrebiče.

POZNÁMKA

- Po zapojení napájacieho kábla (alebo zástrčky) do zásuvky počkajte pred vložením potravín do spotrebiča 3 až 4 hodiny. Ak dovnútra vložíte potraviny skôr, než sa spotrebič úplne schladí, môžu sa pokaziť.
- Ak chcete spotrebič vypnúť, odpojte sieťovú zástrčku od elektrickej zásuvky.

Presun spotrebiča kvôli premiestneniu

Premiestňovanie spotrebiča

- 1 Vyberte všetky potraviny z vnútra spotrebiča.
- 2 Upevnite zástrčku.
 - Modely s hákom pre napájací kábel:

16 INŠTALÁCIA

Vytiahnite zástrčku, vložte a upevnite ju na háku pre napájací kábel na zadnej strane alebo na hornej časti spotrebiča.

- Modely bez háku pre napájací kábel:
Vytiahnite zástrčku a napájací kábel pripevnite lepiacou páskou na tú stranu spotrebiča, kde sa nachádza zásuvka na mieste inštalácie.

3 Lepiacou páskou upevnite časti, ako sú police a rukoväť dverí, aby ste predišli ich vypadnutiu pri premiestňovaní spotrebiča.

4 Spotrebič presúvajte opatrne a vo dvojici. Pri preprave spotrebiča na dlhú vzdialenosť udržiavajte spotrebič v stojí.

⚠ UPOZORNENIE

- Na citlivých podlahách premiestňujte spotrebič opatrne, aby ste predišli poškodeniu podlahy.
 - Pri inštalácii alebo premiestňovaní spotrebiča použite kartón, podlahovú rohož alebo koberec, aby ste predišli poškrabaniu podlahy.
 - Spotrebič nepremiestňujte cik-cakovým pohybom.

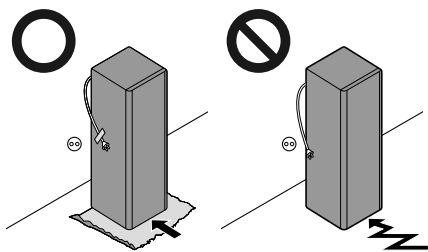

5 Po inštalácii spotrebiča pripojte sieťovú zástrčku do elektrickej zásuvky a zapnite ho.

PREVÁDZKA

Pred použitím

Poznámky k prevádzke

- Nezabúdajte, že ak sa dvere spotrebiča úplne neuzavrú alebo ak je v lete vysoká vlhkosť vzduchu, môže sa vo vnútri spotrebiča tvoriť námraza.
- Dbajte na to, aby bol medzi potravinami uloženými na policike alebo v koši dostatočný priestor, aby bolo možné dvere úplne uzavrieť.
- Otvorenie dverí na dlhšiu dobu môže spôsobiť výrazné zvýšenie teploty v priehradkách spotrebiča.
- Ak chladiaci spotrebič zostane po dlhšiu dobu prázdny, vypnite ho, odmrzajte, vyčistite, vysušte a nechajte dvierka otvorené, aby sa zabránilo tvorbe plesní vo vnútri spotrebiča.
- Zvýšenie teploty po rozmrazení má prípustné rozmedzie, ktoré je uvedené v špecifikáciách spotrebiča. Ak chcete minimalizovať vplyv na skladovanie potravín v dôsledku zvýšenia teploty, utesnite alebo zabaľte uložené potraviny do niekoľkých obalov.

Alarm otvorených dverí

Táto funkcia je dostupná len pri niektorých modeloch.

Alarm zaznie, ak necháte dvere otvorené, alebo ak nebudú úplne zatvorené.

POZNÁMKA

- Ak sa signalizácia ani po zatvorení všetkých dvier nevyapne, obráťte sa na zákaznícke informačné centrum spoločnosti LG Electronics.

Zistenie poruchy

Tento spotrebič umožňuje automatické zisťovanie porúch počas prevádzky.

POZNÁMKA

- Po zistení problému prestane spotrebič pracovať a po stlačení akéhokoľvek tlačidla zobrazí chybový kód.
- Ak sa na displeji zobrazí chybový kód, nevypínajte napájanie. Okamžite kontaktujte zákaznícke informačné stredisko spoločnosti LG Electronics a nahláste chybový kód. Ak vypnete napájanie, technik z nášho informačného centra môže mať problém zistiť, aký je problém.

Odporúčania na úsporu energie

- Aby ste energiu využívali čo najefektívnejšie, nechajte všetky vnútorné časti (napr. koše na dverách, zásuvky a police) namontované na pôvodnom mieste.
- Dbajte na to, aby bol medzi skladovanými potravinami dostatočný priestor. To umožní rovnomernú cirkuláciu studeného vzduchu a zníži náklady na elektrinu.
- Horúce potraviny skladujte až po vychladení, aby ste predišli roseniu a vytváraniu námrazy.
- Pri uchovávaní potravín v mrazničke, nastavte jej teplotu nižšie, než je teplota uvedená na danej potravine.
- Nenastavujte teplotu spotrebiča na nižšiu teplotu, ako je potrebné.
- Potraviny neumiestňujte v blízkosti snímača teploty vo vnútri chladničky. Udržujte vzdialenosť aspoň 3 cm od snímača.

Efektívne skladovanie potravín

- Potraviny uchovávané pri nesprávnej teplote môžu zamrznúť alebo sa pokaziť. Nastavte chladničku na správnu teplotu pre uchovávané potraviny.
- Mrazené alebo chladené potraviny uchovávajte v uzavretých nádobách.

18 PREVÁDZKA

- Pred vložením potravín do spotrebiča si skontrolujte dátum spotreby a pokyny na skladovanie uvedené na štítku.
- Ak ide o potraviny, ktoré sa pri nízkych teplotách ľahko kazia, dlho ich neskladujte.
- Zamedzte priamy kontakt nemrazených potravín s tými, ktoré sú už zmrazené. Môže byť preto potrebné znížiť množstvo potravín na zmrazenie.
- Chladené alebo mrazené potraviny ihneď po zakúpení umiestnite do chladničky alebo mrazničky.
- Surové mäso a ryby skladujte vo vhodných nádobách v chladničke tak, aby nedochádzalo ku kontaktu s inými potravinami.
- Chladené potraviny a ďalšie potraviny môžu byť uložené v hornej časti zásuvky na zeleninu.
- Úplne rozmrazené potraviny opätovne nezmrázajte. Opätovné zmrazovanie už rozmrazených potravín znehodnotí ich chuť a zníži obsah živín.
- Spotrebič neprepĺňajte. Ak je spotrebič preplnený, studený vzduch nemôže správne cirkulovať.
- Horúce potraviny nechajte pred uložením vychladnúť. Umiestnením prílišného množstva horúcich potravín do spotrebiča stúpa vnútorná teplota, čo môže negatívne ovplyvniť ostatné potraviny, ktoré sú v ňom uložené.
- Ak nastavíte príliš nízku teplotu, potraviny môžu zmrznúť. Nenastavujte nižšiu teplotu, ako je teplota odporúčaná na správne skladovanie daných potravín.
- Ak sú v spotrebiči chladiace priehradky, neuchovávajte v nich zeleninu a ovocie s vyšším obsahom vlhkosti, pretože môžu kvôli nižšej teplote zamrznúť.
- V prípade výpadku prúdu sa u poskytovateľa elektrickej energie informujte ako dlho bude trvať.
 - Mali by ste sa vyhýbať otváraniu dverí, keď je spotrebič vypnutý.
 - Po opätovnom zapojení do prúdu, skontrolujte v akom stave sú potraviny.

Maximálna mraziaca kapacita

- Na dosiahnutie maximálnej mraziacej kapacity nastavte teplotu v mrazničke na najnižšiu hodnotu.
- Funkcia **Super mrazenie** umožňuje dosiahnutie maximálnej mraziacej kapacity mrazničky. Zvyčajne trvá až 43 hodín a automaticky sa vypne.
- Funkcia **Super mrazenie** sa musí zapnúť 5 hodín predtým, než sa do mrazničky vložia čerstvé potraviny.
- Ak chcete potraviny rýchlo zmraziť, uložte ich na horné podnosy mrazničky. Potraviny sa na týchto podnosoch mrazničky najrýchlejšie zmrazia.
- Na dosiahnutie lepšej cirkulácie vzduchu vložte dnu všetky vnútorné časti, ako sú koše, zásuvky a poličky.

Zmrazenie maximálneho množstva potravín

Ak chcete skladovať veľké množstvo potravín, z mrazničky vyberte všetky zásuvky okrem spodnej a potraviny ukladajte priamo do mraziaceho priestoru.

⚠ UPOZORNENIE

- Ak chcete vybrať zásuvky, najprv vyberte potraviny zo zásuviek, a potom opatrne vytiahnite zásuvky. Ak tak neurobíte, môže dôjsť k zraneniu alebo poškodeniu zásuviek.

POZNÁMKA

- Tvar každej zásuvky môže byť iný, vkladajte ich na správne miesto.

Funkcie výrobku

Vzhľad alebo súčasti spotrebiča sa líšia v závislosti od modelu.

Priestory na skladovanie potravín

Skladovanie potravín v časti chladničky

- Polička
 - Skladujte chladené potraviny a iné potraviny.
 - Potraviny s vysokým obsahom vody skladujte v prednej časti poličiek.
- Zásuvka chladničky
 - Udržiava ovocie a zeleninu svieže.
- Kôš na dverách
 - Skladujte malé balenia chladených potravín, nápoje a omáčky.

Skladovanie potravín v časti mrazničky

- Mraznička
 - Slúži na skladovanie malých balených mrazených potravín alebo často používaných potravín. Posuvné podnosy umožňujú ľahký prístup a pohodlné používanie.
- Zásuvka mrazničky
 - Slúži na dlhšie skladovanie mrazených potravín.

POZNÁMKA

- Viac informácií o iných priehradkách nájdete na stránke lg.com, ak si stiahnete návody pre majiteľov.

20 PREVÁDZKA

Ovládací panel

Skutočný vzhľad ovládacích panelov sa môže v závislosti od modelu líšiť.

Ovládací panel a funkcie

*1 Táto funkcia je dostupná len pri niektorých modeloch.

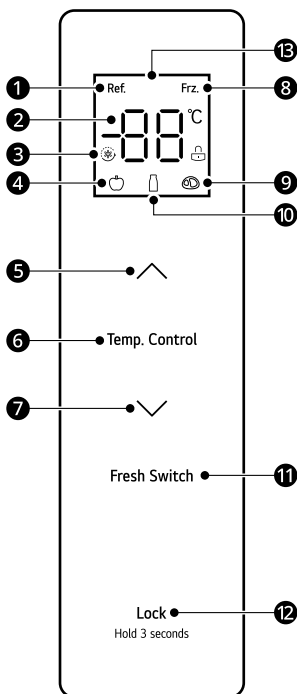

- ❶ Ikona chladenia
- ❷ Zobrazenie teploty
- ❸ Ikona super chladenia/mrazenia
- ❹ Ikona ovocia/zeleniny
- ❺ Tlačidlo na zvýšenie teploty
- ❻ Temp. Control
- Ⓣlačidlo na zníženie teploty
- ❸ Ikona mrazničky
- ❹ Ikona mäsa
- ❺ Ikona nápoja

❶ Fresh Switch

Stlačením tlačidla upravíte nastavenie teploty rôznych teplotných priestorov.

❷ LOCK

Tlačidlo uzamknutia/odomyknutia

❸ Displej

Prevádzkové pokyny

Displej

- Keď je chladnička zapnutá, displej sa na 3 sekundy rozsvieti a zaznie alarm.
- Predvolené teploty v chladničke a mrazničke sú 4 °C a -18 °C.
- Keď sa vyskytne chyba, na displeji sa zobrazí chybový kód (pozrite si časť **Indikácia chyby**).
- Ak sa za normálnych okolností nevykoná do 30 sekúnd na paneli displeja žiadny úkon alebo sa neotvorí dvere, displej sa uzamkne.

Uzamknúť/Odomknúť

Táto funkcia uzamyká tlačidlá na ovládacom paneli.

- Ak chcete uzamknúť tlačidlá ovládacieho panela, v odomknutom stave stlačte a podržte tlačidlo **LOCK** ❷ na 3 sekundy, kým sa funkcia neaktivuje.
- Ak chcete funkciu zrušiť, stlačte a podržte tlačidlo **LOCK** ❷ na 3 sekundy, kým sa funkcia nedeaktivuje.

Nastavenie teploty chladiaceho priestoru

- Stlačením tlačidla **Temp. Control** zvolíte nastavenie teplotnej zóny chladiaceho priestoru a potom stláčaním **▲** alebo **▼** upravíte nastavenie teploty chladiaceho priestoru.
- Rozsah nastavenia teploty pre chladiaci priestor je od 2 °C do 8 °C.

Nastavenie teploty priestoru mrazničky

- Stlačením tlačidla **Temp. Control** zvolíte nastavenie teplotnej zóny priestoru mrazničky a potom stláčaním **▲** alebo **▼** upravte nastavenie teploty priestoru mrazničky.
- Rozsah nastavenia teploty pre priestor mrazničky je od -24 °C do -16 °C.

Nastavenie teploty priestoru s premenlivou teplotou

Stlačením tlačidla **Fresh Switch** upravte nastavenie teploty tohto priestoru.

- Ovocie/zelenina: vhodné na skladovanie všetkých druhov ovocia a zeleniny
- Nápoj: vhodné na skladovanie suchých potravín a nápojov
- Mäso: vhodné na skladovanie malého množstva mäsa 1 – 2 dni

Nastavenie režimu Super chladenie a Super mrazenie

- Režim Super chladenie
 - Ak chcete nastaviť režim Super chladenie, stlačte tlačidlo zníženia teploty (**▼**) po nastavení teploty chladiaceho priestoru na 2 °C. V režime Super chladenie sa teplota chladiaceho priestoru automaticky nastaví na 2 °C.
 - Režim Super chladenie sa automaticky ukončí po 6 hodinách. Ak chcete tento režim vypnúť manuálne, stlačte tlačidlo zvýšenia teploty (**▲**). Po ukončení režimu Super chladenie sa teplota chladiaceho priestoru automaticky vráti na teplotu nastavenú pred týmto režimom.
- Režim Super mrazenie

Pomocou tejto funkcie môžete rýchlo pripraviť väčšie množstvo ľadu alebo zmraziť väčšie množstvo mrazených potravín.

 - Ak chcete nastaviť režim Super mrazenie, stlačte tlačidlo zníženia teploty (**▼**) po nastavení teploty priestoru mrazničky na -24 °C. V režime Super mrazenie sa teplota

priestoru mrazničky automaticky nastaví na -24 °C.

- Režim Super mrazenie sa automaticky ukončí po 43 hodinách. Ak chcete tento režim vypnúť manuálne, stlačte tlačidlo zvýšenia teploty (**▲**). Po ukončení režimu Super mrazenie sa teplota priestoru mrazničky automaticky vráti na teplotu nastavenú pred týmto režimom.

Režim Sabat

- Ak chcete nastaviť režim Sabat, odomknite chladničku a potom súčasne stlačte na 4 sekundy tlačidlo **▼** a tlačidlo **LOCK**.
- Ak chcete tento režim vypnúť, ukončíte ho stlačením ľubovoľného tlačidla.

V režime Sabat:

- Ovládacie prvky a svetlá zostanú vypnuté a alarm je deaktivovaný.
- Chladnička chladí normálne.
- Stav kompresora a motora ventilátora sa nezmení do piatich minút od otvorenia dverí.

Indikácia chyby

Tento spotrebič umožňuje automatické zisťovanie porúch počas prevádzky.

- Po zistení problému prestane spotrebič pracovať a po stlačení akéhokoľvek tlačidla zobrazí chybový kód.
- Ak sa na displeji zobrazí chybový kód, nevypínajte napájanie. Okamžite kontaktujte zákaznícke informačné stredisko spoločnosti LG Electronics a nahláste chybový kód. Ak vypnete napájanie, technik z nášho informačného centra môže mať problém zistiť, aký je problém.

Chybový kód	Popis
E1	Porucha snímača teploty v priestore chladničky
E2	Porucha snímača teploty v priestore mrazničky
E3	Porucha snímača teploty v priestore s premenlivou teplotou

22 PREVÁDZKA

Chybový kód	Popis
E4	Porucha snímača rozmrazovania v priestore chladničky
E5	Chyba obvodu detekcie snímača odmrazovania
E6	Chyba komunikácie
E7	Chyba okruhu detekcie cirkulácie teploty
EH	Chyba snímača vlhkosti

POZNÁMKA

- V záujme optimálneho zachovania čerstvosti potravín sa odporúča v jednotlivých priehradkách prednastavenú teplotu zvýšiť alebo znížiť o 1 °C.
- Ovládací panel sa kvôli šetreniu energie automaticky vypne.
- Ak sa pri čistení ovládacieho panela dotknete prstom alebo pokožkou určitého tlačidla, môžete tým zapnúť jeho funkciu.
- Aktuálna vnútorná teplota sa mení podľa stavu potravín. Nastavená teplota spotrebiča je cieľová, a nie aktuálna teplota vo vnútri spotrebiča.
- V prípade výpadku prúdu sa prevádzkový stav okamžite uzamkne a zostane zachovaný až do opätovného pripojenia napájania.

ÚDRŽBA

Čistenie

Tipy pre všeobecné čistenie

- Ručné rozmrazovanie, údržba alebo čistenie spotrebiča, kým sú potraviny v mrazničke, môže zvýšiť ich teplotu a skrátiť ich trvanlivosť.
- Pravidelne čistite všetky povrchy, ktoré môžu prísť do kontaktu s potravinami.
- Pri čistení vnútra alebo vonkajšku spotrebiča, nepoužívajte hrubé kefy, zubné pasty alebo horľavé materiály. Nepoužívajte čistiace prostriedky obsahujúce horľavé látky. Mohlo by dôjsť k zmene farby alebo poškodeniu spotrebiča.
 - Horľavé látky: alkohol (etanol, metanol, izopropylalkohol, isobutylalkohol atď.), riedidlá, bielidlo, benzén, horľavé kvapaliny, abrazíva atď.
- Po vyčistení skontrolujte, či nie je poškodený napájací kábel.

Čistenie vonkajšieho povrchu

- Ak vonkajšie vetracie otvory čistíte pomocou vysávača, je potrebné odpojiť napájací kábel zo zásuvky, aby sa predišlo výboju statickej elektriny, ktorý môže poškodiť elektroniku alebo spôsobiť zásah elektrickým prúdom. Odporúča sa pravidelné čistenie zadných a bočných vetracích krytov, aby sa zachovala spoľahlivá a hospodárna prevádzka jednotky.
- Vetracie otvory na vonkajšej strane spotrebiča udržiavajte čisté. Zablockované vetracie otvory môžu spôsobiť požiar alebo poškodenie spotrebiča.
- Na vonkajšie časti spotrebiča použite čistú špongiu alebo mäkkú handričku a jemný čistiaci prostriedok rozpustený v teplej vode. Nepoužívajte abrazívne alebo drsné čistiace prostriedky. Dôkladne osušte mäkkou handričkou. Pri čistení dverí z nehrdzavejúcej ocele nepoužívajte znečistené handričky. Vždy používajte špeciálne určenú handričku a utierajte dvere v rovnakom smere, ako je

textúra. To pomáha znižovať množstvo škvŕn na povrchu a zašpinenie.

Čistenie vnútorného priestoru

- Pri vyberaní poličky alebo zásuvky zvnútra spotrebiča, vyberte z nej všetky skladované potraviny, aby ste predišli zraneniu osôb alebo poškodeniu spotrebiča. V opačnom prípade môže dôjsť k zraneniu v dôsledku hmotnosti skladovaných potravín.
- Vyberte poličky a zásuvky a umyte ich vodou. Pred opätovným vložením ich dostatočne osušte.
- Tesnenie dverí pravidelne utierajte mäkkou navlhčenou handričkou.
- Znečistenie a škvŕny priehradiek na dverách vyčistite, keďže môžu mať za následok zníženie skladovacej schopnosti koša alebo ho dokonca poškodiť.
- Poličky ani nádoby nikdy neumývajte v umývačke riadu. Tieto časti by sa mohli vplyvom tepla zdeformovať.
- Systém automatického rozmrazovania v spotrebiči zaisťuje, že v normálnych prevádzkových podmienkach zostáva priestor bez nánosu ľadu. Používatelia ho nemusia rozmrazovať ručne.

Čistenie krytu kondenzátora

Na čistenie krytu kondenzátora a priechodov použite vysávač s kefou. Neodstraňujte panel zakrývajúci oblasť cievky kondenzátora.

Dôrazne odporúčame, aby ste to vykonávali každých 12 mesiacov, aby sa zachovala prevádzková efektívnosť. Ak tak neurobíte, môže

24 ÚDRŽBA

dôjst' k strate chladenia, vyššej spotrebe energie a prehriatiu kompresora.

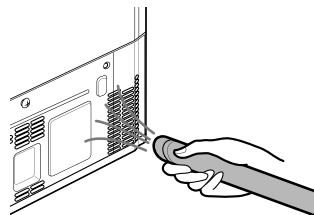

RIEŠENIE PROBLÉMOV

Kým zavoláte servis

Starostlivosť o zákazníka a servis

Obráťte sa na zákaznícke informačné centrum spoločnosti LG Electronics.

- Ak chcete nájsť informácie o autorizovanom servisnom stredisku spoločnosti LG, navštívte našu webovú stránku na adrese www.lg.com.
- Rozoberať, opravovať alebo upravovať spotrebič by mal iba kvalifikovaný servisný personál z autorizovaného servisného strediska spoločnosti LG.
- Minimálna záručná doba na tento chladiaci spotrebič je 24 mesiacov.
- Náhradné diely uvedené v nariadení EÚ 2019/2019 sú k dispozícii 7 rokov (iba tesnenia dverí sú k dispozícii 10 rokov).
- Ak si chcete kúpiť náhradné diely, obráťte sa na zákaznícke informačné centrum spoločnosti LG Electronics alebo našu webovú stránku na adrese www.lg.com.

POZNÁMKA

- Nariadenie EÚ 2019/2019, platné od 1. marca 2021, sa týka tried energetickej účinnosti podľa nariadenia EÚ 2019/2016.
- Ak chcete získať ďalšie informácie o energetickej účinnosti spotrebiča, navštívte stránku <https://eprel.ec.europa.eu> a na vyhľadanie použite názov modelu (platné od 1. marca 2021).
- Naskenujte QR kód na energetickom štítku dodanom so spotrebičom, ktorý poskytuje webový odkaz na informácie týkajúce sa výkonu spotrebiča v databáze EÚ EPREL. Energetický štítek uschovajte pre použitie v budúcnosti spolu so všetkou ostatnou dokumentáciou dodanou so spotrebičom (platné od 1. marca 2021).
- Názov modelu je uvedený na výrobnom štítku spotrebiča.
- Tento výrobok obsahuje svetelný zdroj s triedou energetickej účinnosti G.

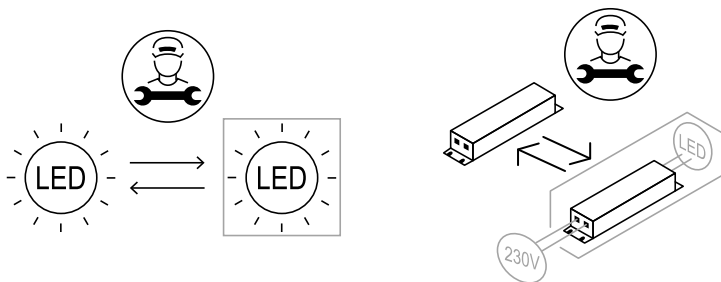

Poznámky



Za ogled priročnika
skenirajte kodo QR.



UPORABNIŠKI PRIROČNIK

HLADILNIK IN ZAMRZOVALNIK



Pred začetkom namestitve pozorno preberite ta navodila. To bo poenostavilo namestitev in zagotovilo, da je izdelek pravilno ter varno nameščen. Po namestitvi shranite ta navodila v bližini izdelka za poznejšo uporabo.

SLOVENŠČINA

Sklicujte se na priročnik o lastnostih na internetni strani
LG za bolj podrobne informacije.

www.lg.com

Copyright © 2024 LG Electronics Inc. All Rights Reserved.

VSEBINSKO KAZALO

Ta priročnik lahko vsebuje slike ali vsebino, ki se razlikuje od modela, ki ste ga kupili.

Ta priročnik lahko proizvajalec dopolnjuje.

VARNOSTNA NAVODILA

PRED UPORABO PREBERITE VSA NAVODILA	3
OPOZORILO	3
POZOR	9

NAMESTITEV

Pred namestitvijo	11
Odstranjevanje vrat hladilnika in zamrzovalnika	12
Uravnavanje in poravnava vrat	14
Vklop napajanja	14
Premikanje naprave za premestitev	14

DELOVANJE

Pred uporabo	16
Funkcije izdelka	18
Nadzorna plošča	19

VZDRŽEVANJE

Čiščenje	22
----------------	----

ODPRAVLJANJE TEŽAV

Preden pokličete servis	23
-------------------------------	----

VARNOSTNA NAVODILA

PRED UPORABO PREBERITE VSA NAVODILA

Naslednja varnostna navodila so namenjena preprečevanju nepredvidenih tveganj ali škode zaradi nevarnega ali nepravilnega delovanja naprave.

Navodila so ločena na oznaki '**OPOZORILO**' in '**POZOR**', kot je opisano v nadaljevanju.

SLOVENŠČINA

Varnostna sporočila



Prikazani simboli nakazujejo stanja in dejavnosti, ki lahko povzročijo tveganje. Da bi se izognili tveganju, sledite navodilom in skrbno preberite del s tem simbolom.



OPOZORILO

Označuje, da lahko zaradi neupoštevanja navodil pride do hudih poškodb ali smrti.



POZOR

Označuje, da lahko zaradi neupoštevanja navodil pride do lažjih poškodb ali poškodb naprave.

OPOZORILO

OPOZORILO

Da bi pri uporabi naprave zmanjšali nevarnost eksplozije, požara, električnega udara ali opeklin, upoštevajte osnovne varnostne ukrepe, vključno z naslednjimi:

Tehnična varnost

- Napravo lahko uporabljajo otroci, stari 8 let in več, ter osebe z zmanjšanimi telesnimi, čutnimi ali duševnimi sposobnostmi ali osebe s pomanjkanjem izkušenj in znanja, če imajo nadzor ali napotila glede varne uporabe ter se zavedajo nevarnosti uporabe. Otroci se ne

4 VARNOSTNA NAVODILA

smejo igrati z napravo. Otroci naprave ne smejo čistiti ali vzdrževati brez nadzora.

- Naprave ne smejo uporabljati osebe (vključno z otroki) z zmanjšanimi telesnimi, čutnimi ali duševnimi sposobnostmi ali osebe s pomanjkanjem izkušenj in znanja, razen če jih pri uporabi nadzoruje ali jim svetuje oseba, odgovorna za njihovo varnost. Nadzorujte otroke in poskrbite, da se z napravo ne bodo igrali.
- Otrokom, starim 3 do 8 let, je dovoljeno polniti in prazniti hladilne naprave.
- Ta naprava je namenjena za uporabo v gospodinjstvih in podobnih okoljih, kot so:
 - kuhinje za osebje v trgovinah, pisarnah in drugih delovnih okoljih;
 - kmetije, za uporabo strank v hotelih, motelih in drugih okoljih namestitvenega tipa;
 - prenočišča, ki ponujajo zajtrk;
 - catering in podobna neprofesionalna okolja.
- Hladilna naprava ni namenjena za vgradnjo.
- Naprava ni namenjena za uporabo na prenosljivih ali mobilnih mestih, npr. na plovilih ali avtomobilih, kjer bi bila med delovanjem v gibanju.



Prikazani simbol vas obvešča o vnetljivih materialih, ki se lahko vžgejo in povzročijo požar, če ste neprevidni.

- Ta naprava vsebuje majhno količino izobutana v hladilnem sredstvu (R600a), toda je tudi vnetljiv. Med prevažanjem ali namestitvijo naprave bodite posebej pozorni, da ne poškodujete nobenega dela krogotoka hladilnega sredstva.
- Hladilno tekočino in izolacijski plin, ki se uporabljata v napravi, je treba pravilno odstraniti. Preden ju zavržete, se posvetujte s pooblaščenim zastopnikom ali usposobljeno osebo.
- Ne poškodujte hladilnega krogotoka.

- Če je napajalni kabel poškodovan ali vtikač razrahljan, ga morate zamenjati. Napajalnega kabla ne uporabljajte in se obrnite na pooblaščen servisni center, da preprečite kakršno koli tveganje.
- Ob zadnji strani naprave ne nameščajte prenosnih multi vtikalnih doz ali električnih generatorjev.
- Po odstranitvi vlage ali prahu vtič previdno priključite v vtikalno dozo.
- Naprave nikoli ne izključite z vlečenjem za napajalni kabel. Vtič vedno trdno primite in ga iztaknite iz vtikalne doze.
- Prezračevalne odprtine v ohišju naprave ali v vgrajeni strukturi naj bodo vedno proste.
- V tej napravi ne hranite eksplozivnih snovi, kot so pločevinke z vnetljivim plinom.
- Pri prevozu naprave ne nagibajte ali potiskajte.
- Ko nameščate napravo, zagotovite, da napajalni kabel ni zataknjen ali poškodovan.
- Za pospešitev odmrzovanja ne uporabljajte mehanskih pripomočkov ali drugih sredstev.
- Za sušenje notranjosti naprave ne uporabljajte sušilca za lase, prav tako pa v notranjost naprave ne postavljajte sveče, da bi odstranili neprijetne vonjave.
- V predalih za shranjevanje hrane ne uporabljajte električnih naprav, razen tistih, ki jih priporoča proizvajalec.
- Ko premikate napravo, bodite pozorni, da vam naprava ne stisne roke ali noge.
- Pred čiščenjem notranjosti ali zunanosti naprave odklopite napajalni kabel.
- Ne škropite z vodo ali vnetljivimi snovmi (zobna pasta, alkohol, razredčevalac, benzol, vnetljiva tekočina, brusilo, itd.) v notranjosti ali zunanosti naprave, da bi jo očistili.
- Naprave ne čistite s krtačami, krpami ali gobicami s hrapavo površino ali iz kovinskega materiala.
- Napravo sme razstavljati, popravljati ali spreminjati samo usposobljeno servisno osebje iz servisnega centra LG Electronics. Če

6 VARNOSTNA NAVODILA

napravo premikate in nameščate na drugo lokacijo, stopite v stik z informacijskim centrom za stranke LG Electronics.

Tveganje požara in vnetljivi materiali

- Če odkrijete mesto, kjer pušča, se napravi ne približujte z odprtim plamenom ali morebitnimi viri vžiga ter prostor, kjer je naprava, več minut zračite. Da bi v primeru puščanja v hladilnem krogotoku preprečili nastajanje vnetljive mešanice plina in zraka, mora velikost prostora, kamor boste namestili napravo, ustrezati količini uporabljenega hladilnega sredstva. Prostor, v katerega boste napravo postavili, mora imeti za vsakih 8 g hladilnega sredstva R600a 1 m² prostornine.
- Hladilna tekočina, ki uhaja iz cevi, se lahko vname ali povzroči eksplozijo.
- Količina hladilnega sredstva je navedena na informacijski ploščici v notranjosti naprave.

Namestitev

- Napravo naj prenašata dve ali več oseb s trdnim oprijemom.
- Napravo namestite na trda in ravna tla.
- Naprave ne postavljajte na vlažna in prašnata mesta. Naprave ne namestite ali hranite zunaj ali na katerem koli mestu, kjer bi bila podvržena vremenskih razmeram, kot so neposredna sončna svetloba, veter, dež ali temperature pod ničlo.
- Naprave ne izpostavljajte neposredni sončni svetlobi ali toploti, ki jo oddajajo toplotne naprave, kot so štedilniki ali grelniki.
- Pazite, da med namestitvijo ne izpostavljate hrbtni strani naprave.
- Napravo namestite tam, kjer boste imeli lahek dostop do vtiča.
- Pazite, da vam med montažo in demontažo ne padejo vrata naprave.
- Pazite, da med montažo in demontažo vrat naprave ne uščipnete, stisnete ali poškodujete napajalnega kabla.
- Pazite, da vtič vstavite s kablom navzdol ali da se naprava ne nagiba proti njemu.

- Ne povezuje adapterja za vtikač ali druge dodatke z električnim vtikačem.
- Napajalnega kabla ne spreminjajte ali podaljšujte.
- Poskrbite, da je vtikalna doza ustrezno ozemljena in da priključek na napajalnem kablu ni poškodovan ali odstranjen. Za več podrobnosti o ozemljitvi se obrnite na informacijski center za stranke LG Electronics.
- Naprava je opremljena z napajalnim kablom, ki ima prevodnik ozemljitve in ozemljitveni vtič. Vtič priključite v ustrezno vtikalno dozo, ki je nameščena in ozemljena v skladu z vsemi lokalnimi predpisi ter odloki.
- Nikoli ne vklopote naprave, ki kaže kakršne koli znake poškodb. Če ste v dvomih, se posvetujte s trgovcem.
- Ves embalažni material (plastične vrečke in stiropor) odložite na mesto izven dosega otrok. Embalaža lahko povzroči zadušitev.
- Ne vključite naprave v vtikalno dozo z več vtikači, ki nima električnega kabla (montiranega).
- Naprava mora biti povezana s temu namenjeno vrsto napajanja s svojimi ločenimi varovalkami.
- Ne uporabljajte multi vtikalne doze, ki ni pravilno ozemljena (prenosna). V primeru, da uporabljate pravilno ozemljeno multi vtikalno dozo (prenosna), uporabljajte multi vtikalno dozo s trenutno kapaciteto napajalnega kabla ali višjo in to multi vtikalno dozo uporabite samo za to napravo.

Delovanje

- Naprave ne uporabljajte za noben drug namen (npr. za shranjevanje medicinskih materialov ali materialov za poskuse in pošiljanje), razen za uporabo v gospodinjstvu.
- Če v električne dele naprave vdre voda, izključite vtič in stopite v stik z informacijskim centrom za stranke LG Electronics.
- Med grmenjem, bliskanjem ali daljšim obdobjem neuporabe napravo vedno odklopite iz napajanja.
- Vtiča ali kontrolnikov naprave se ne dotikajte z mokrimi rokami.

8 VARNOSTNA NAVODILA

- Napajalnega kabla ne upogibajte in nanj ne odlagajte težkih predmetov.
- Če zaznate neobičajen hrup, vonj ali dim, takoj izključite vtič in se obrnite na informacijski center za stranke LG Electronics.
- Rok ali kovinskih predmetov ne postavljajte znotraj področja hladnega zraka, na pokrov ali na vročo rešetko na hrbtni strani naprave.
- Ne uporabljajte prevelike sile in ne udarjajte po hrbtni strani naprave.
- Ko odpirate ali zapirate vrata, pazite na varnost otrok v bližini. Vrata lahko otroka udarijo in poškodujejo. Nikomur ne dovolite obešanja na nobena vrata, saj se lahko sicer naprava prevrne in povzroči hude telesne poškodbe.
- Pazite, da se otroci ne ujamejo v napravo. Otrok, ujet v napravi, se lahko zaduši.
- Živih živali, kot so hišni ljubljenci, ne postavljajte v napravo.
- Ne nameščajte težkih ali lomljivih predmetov, posod, ki so napolnjene s tekočino, gorljivih snovi, vnetljivih predmetov (kot so sveče, svetilke itd.) ali grelnih naprav (kot so pečice, grelniki itd.) na napravo.
- Med uporabo v notranjost naprave ne postavljajte drugih elektronskih naprav (grelec, mobilni telefon).
- V primeru uhajanja plina (izobutan, propan, zemeljski plin itd.) se ne dotikajte naprave ali vtiča ter takoj prezračite prostor. V napravi se kot hladilno sredstvo uporablja hladilni plin (izobutan, R600a). Čeprav se uporablja majhno količino plina, je ta še vedno vnetljiv. Uhajanje plina med prevozom, namestitvijo ali delovanjem lahko zaradi iskrenja povzroči požar, eksplozijo ali poškodbe.
- V bližini naprave ne uporabljajte ali shranjujte vnetljivih ali gorljivih snovi (eter, benzen, alkohol, kemikalije, utekočinjeni naftni plin, vnetljivo razpršilo, insekticid, osvežilec zraka, kozmetika itd.).
- Ta naprava je opremljena z ozemljitvenim priključkom za funkcionalne namene.
- Izdelek priključite samo na dovod pitne vode.
 - V primeru priključitve na vodovod priključite enoto izključno na vodovodno linijo s pitno vodo.

- Napolnite ga le s pitno vodo.
 - Če uporabljate ledomat ali posodo za vodo z dozirnikom, jo napolnite samo s pitno vodo.

Odstranjevanje

- Ko boste napravo odlagali, odstranite tesnila vrat ter pustite police in košare na njihovih mestih, otroke pa držite proč od naprave.

POZOR

POZOR

Da pri uporabi tega izdelka zmanjšate tveganje za lažje telesne poškodbe, okvare ali poškodbe izdelka ali lastnine, upoštevajte osnovna navodila, vključno z naslednjim:

Namestitev

- Ko odstranite embalažo, preverite napravo za morebitne poškodbe, do katerih je morda prišlo med prevozom.
- Počakajte najmanj 3 do 4 ure, s čimer zagotovite, da se v celoti vzpostavi krogotok hladilnega sredstva.
- Na občutljivih tleh napravo premikajte previdno, da jih ne poškodujete.

Delovanje

- Zamrznjene hrane ali kovinskih delov zamrzovalnika se ne dotikajte z mokrimi ali vlažnimi rokami. To lahko povzroči ozeblino.
- Ne postavite steklenih posod, steklenic ali pločevink (posebno tistih, ki vsebujejo gazirane pijače) v zamrzovalni del, na police ali v vedro za led, kjer bodo izpostavljene temperaturam pod zmrzovanjem.
- Kaljeno steklo na sprednji strani vrat naprave ali policah se lahko poškoduje z udarcem. Če se zdrobi, se ga ne dotikajte z rokami.
- Ne obešajte se na vrata naprave, skladiščni prostor ali police in se ne vzpenjajte nanje.

10 VARNOSTNA NAVODILA

- Ne hranite pretirane količine steklenic z vodo ali posod za prilogo v košarah vrat.
- Vrat ne odpirajte ali zapirajte s pretirano silo.
- Če je tečaj vrat naprave poškodovan ali deluje nepravilno, prenehajte z uporabo in se obrnite na servisni center LG Electronics.
- Živalim preprečite grizljanje napajalnega kabla ali cevi za vodo.
- Nikoli ne jejte zamrznjene hrane takoj po tem, ko jo vzamete iz zamrzovalnika.
- Prepričajte se, da se roka ali noga ne zatakmeta ob odpiranju ali zapiranju vrat naprave ali vrat v vratih.

Vzdrževanje

- V notranjosti naprave je LED-lučka, ki ne zahteva vzdrževanja. Ne odstranjujte pokrova ali LED-lučke, da bi jo popravili ali zamenjali. Posvetujte se z informacijskim centrom za podporo strankam LG Electronics.
- Ne čistite steklenih polic ali pokrovov s toplo vodo, ko so ta hladna. Zaradi nenadne spremembe v temperaturi se lahko razbijejo.
- Ne vstavljajte polic postavljenih na glavo. Police lahko padejo.
- Če želite odstraniti zmrzal iz notranjosti naprave, se obrnite na informacijski center za stranke LG Electronics.
- Med daljšim izpadom elektrike odstranite vedro iz posode za led v zamrzovalniku.

NAMESTITEV

Pred namestitvijo

Dimenzije in razdalje

Premajhna razdalja od bližnjih predmetov lahko vodi do zmanjšanja zmogljivosti zamrzovanja in višjih stroškov elektrike. Ko napravo nameščate, mora biti ta oddaljena najmanj 100 mm od vseh sosednih sten.

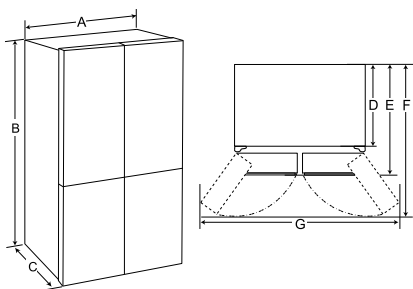

-	Vrsta A (mm)
A	833
B	1 775
C	653
D	570
E	653
F	1 000
G	1 400

OPOMBA

- Lahko določite, katera vrsta naprave je, tako da pogledate etiketo znotraj naprave.

Temperatura v ambientu

- Naprava je oblikovana, da deluje v omejenem temperaturnem obsegu v ambientu, odvisno od klimatske cone.
- Na notranjo temperaturo lahko vpliva lokacija naprave, temperatura okolja naprave, pogostost odpiranja vrat in tako dalje.
- Klimatski razred lahko najdete na etiketi.

SLOVENŠČINA

Klimatski razred	Obseg temperature v ambientu °C
SN (Povečana temperatura)	+10 - +32
N (Temperatura)	+16 - +32
ST (Subtropska)	+16 - +38 / +18 - +38**
T (Tropska)	+10 - +43* / +16 - +43 / +18 - +43**

* Avstralija, Indija, Kenija

** Argentina

OPOMBA

- Naprave, ocenjene od SN do T, so namenjene, da se uporabijo na sobni temperaturi med 10 °C in 43 °C.

12 NAMESTITEV

Dodatna oprema

*1 Ta funkcija je na voljo samo pri določenih modelih.



1 C-sponka (zaskočni obroč)*1

Odstranjevanje vrat hladilnika in zamrzovalnika

Če so vaša vhodna vrata preozka za napravo, odstranite vrata naprave in jo bočno pomaknite skozi nje.

⚠ OPOZORILO

- Pred nameščanjem ali odstranjevanjem vrat oziroma čiščenjem naprave odklopite napajalni kabel, glavno varovalko ali prekinjevalec električnega tokokroga. Neupoštevanje teh navodil lahko povzroči smrt, požar ali električni udar.

Odstranjevanje tečaja pokrova

Iz pokrova tečaja na zgornji strani naprave odstranite vijake. S pomočjo izvijača z ravno glavo dvignite kavelj (ni viden), ki se nahaja na dnu sprednje strani pokrova.

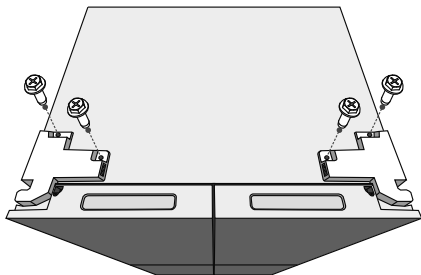

Odstranitev levih vrat hladilnika

1 Odklopite vse žične napeljave. Odvijte vijake.

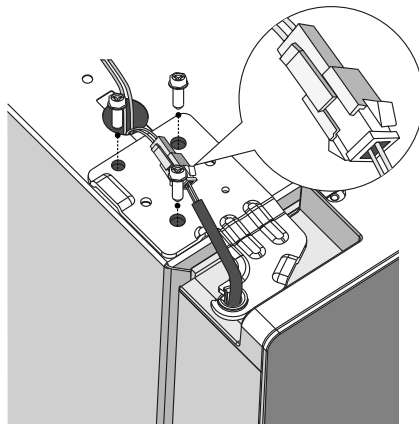

OPOMBA

- Število žičnih napeljav se lahko razlikuje glede na model.

2 Dvignite vrata iz srednjega tečaja in jih snemite.

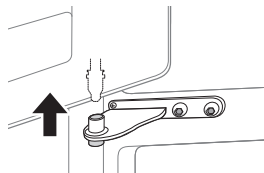

⚠ POZOR

- Vrata postavite, z notranjostjo obrnjeno navzgor, na površino, kjer se ne bodo opraskala.

Odstranjevanje desnih vrat hladilnika

- 1 Odklopite vse žične napeljave.

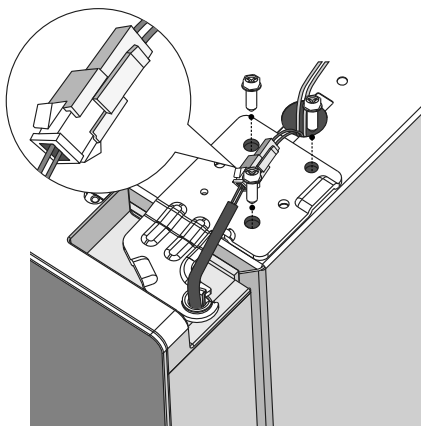

OPOMBA

- Število žičnih napeljav se lahko razlikuje glede na model.

- 2 Desna vrata hladilnika popolnoma dvignite s sklopa srednjega tečaja.

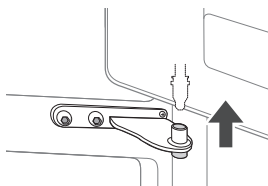

⚠ POZOR

- Postavite vrata na površino, kjer se ne bodo mogla opraskati, tako, da bodo z notranjim delom obrnjena navzgor.

Odstranjevanje vrat zamrzovalnika

- 1 Odvijte vijaka tečajev.

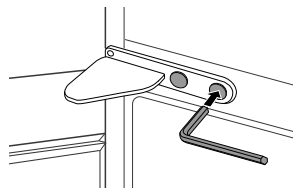

- 2 Obrnite tečaj toliko, da se bo zglob dvignil in boste vrata lahko sneli iz njega. Dvignite vrata iz spodnjega tečaja in jih snemite.

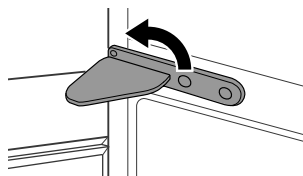

- 3 Vrata dvignite iz spodnjega tečaja in jih odstranite.

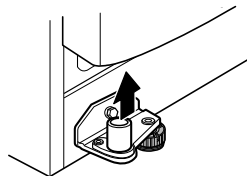

Ponovno nameščanje vrat hladilnika in zamrzovalnika

Ko boste napravo spravili skozi vsa vhodna vrata, vrata ponovno namestite v obratnem vrstnem redu postopka odstranitve.

14 NAMESTITEV

Uravnavanje in poravnava vrat

Pred začetkom

Kadar vrata naprave niso poravnana, upoštevajte spodnja navodila, da poravnate vrata.

Prilagoditev naprave

Naprava ima dve sprednji nogi za uravnavanje višine. Nogi nastavite, tako da boste spremenili nagnjenost od spredaj nazaj ali z ene na drugo stran. Če je naprava videti nestabilna ali se vrata ne zaprejo zlahka, prilagodite nagnjenost naprave s pomočjo spodnjih navodil.

Povsem normalno je, da je naprava nagnjena nazaj, tudi kadar so nogice povsem odvite.

Postopki prilagajanja:

- Nogo obrnite v smeri urinega kazalca, da hladilnik dvignete.
- Nogo obrnite v nasprotni smeri urinega kazalca, da hladilnik spustite.
- Levo in desno nogo prilagodite v skladu z zgornjimi postopki, da bo naprava stala vodoravno.

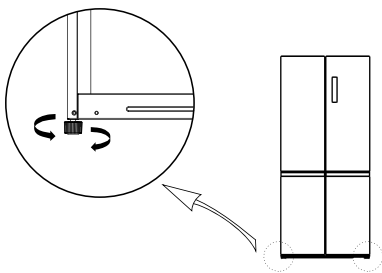

OPOMBA

- Poravnava vrat morda ne bo mogoča, kadar tla niso ravna oziroma v primeru šibkih tal ali tal slabe izdelave.
- Hladilnik je težak in mora biti nameščen na neprožni, ravni in trdni površini.

- Nekatera lesena tla lahko povzročijo težave s poravnavo, če se pretirano upogibajo.

Poravnava vrat hladilnika

Če so vrata prenizka, dvignite vrata navzgor in s pomočjo para dolgih ozkih klešč vstavite C-sponke tako, da so oboja vrata poravnana.

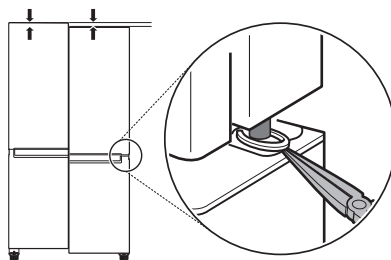

Vklop napajanja

Priključitev naprave

Če želite vklopiti napravo, priključite napajalni vtič v vtičnico. V isto vtičnico ne priklaplajte drugih naprav.

OPOMBA

- Po priključitvi napajalnega kabla (ali vtiča) v vtičnico počakajte od 3 do 4 ure, preden v napravo položite živila. Če boste živila položili v napravo, preden se je le-ta popolnoma ohladila, se lahko živila pokvarijo.
- Če želite izklopiti napravo, napajalni vtič povlecite iz vtičnice.

Premikanje naprave za premestitev

Premikanje naprave

- 1 Iz notranjosti naprave odstranite vso hrano.

2 Pritrdite električni vtič.

- Modeli s kavljem za električni vtič:
Izvlcite vtič in ga vstavite in pritrdite na kljuko za vtič na hrbtni strani ali na vrhu naprave.
- Modeli brez kavlja za električni vtič:
Izvlcite električni vtič in napajalni kabel z lepilnim trakom pritrdite na stran naprave, kjer se na mestu namestitve nahaja vtičnica.

3 Dele, kot so police in ročaj vrat, pritrdite, da preprečite, da bi med premikanjem naprave odpadli.

4 Napravo naj več kot dve osebi previdno premakneta. Pri prevozu naprave na daljše razdalje, naj bo naprava v pokončnem položaju.

⚠ POZOR

- Na občutljivih tleh napravo premikajte previdno, da jih ne poškodujete.
 - Pri namestitvi ali premikanju naprave uporabite karton, talno podlogo ali preprogo, da preprečite praske na tleh.
 - Naprave ne premikajte v cikcaku.

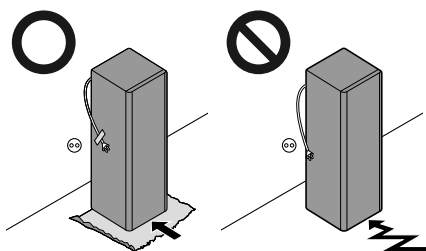

5 Po namestitvi naprave vtič priključite v vtikalno dozo in napravo vklopite.

16 DELOVANJE

DELOVANJE

Pred uporabo

Opombe za delovanje

- Kadar je poleti visoka vlažnost ali če vrat ne zaprete popolnoma, lahko pride do zmrzali.
- Zagotovite dovolj prostora med hrano na policah in v košarah vrat, da jih boste lahko popolnoma zaprli.
- Če ostanejo vrata odprta dlje časa, lahko to povzroči znaten dvig temperature v predalih naprave.
- Če ostane hladilna naprava dlje časa prazna, jo izklopite, odtalite, očistite, posušite in pustite z odprtimi vrati, da preprečite nastanek plesni znotraj naprave.
- Dovoljeni razpon dviga temperature po odmrzovanju je naveden v specifikacijah naprave. Če želite zmanjšati vpliv dviga temperature na shranjena živila, jih zaprite v posodo ali pa shranjena živila zavijte v več slojev.

Alarm odprtih vrat

Ta funkcija je na voljo samo pri določenih modelih. Alarm se sproži, če so vrata odprta ali niso povsem zaprta.

OPOMBA

- Obrnite se na informacijski center za stranke LG Electronics, če se zvok alarma nadaljuje tudi po tem, ko zaprete vsa vrata.

Odkrivanje napake

Naprava lahko samodejno zazna težave med delovanjem.

OPOMBA

- Če je zaznana težava, naprava ne deluje. Prikaže se koda napake, tudi če pritisnete katero koli tipko.

- Če se na zaslonu prikaže koda napake, ne izklopite naprave in se takoj obrnite na informacijski center za stranke LG Electronics. Če napravo izklopite, bodo serviserji informacijskega centra za stranke LG Electronics le težka ugotovili napako.

Nasveti za varčevanje z energijo

- Za najučinkovitejšo porabo energije hranite vse notranje dele (npr. košare na vratih, predale in police) na prvotnem mestu.
- Zagotovite dovolj prostora med shranjeno hrano. Tako bo lahko hladen veter krožil enakomerno, s čimer boste zmanjšali račun za elektriko.
- Vroč hrano shranite v naprave le, ko se ohladi, da preprečite roso ali zmrzal.
- Pri shranjevanju živil v zamrzovalnik, nastavite temperaturo zamrzovalnika na nižjo, kot je navedena na živilih.
- Ne nastavljajte temperature naprave nižje, kot je treba.
- Ne postavljajte živil blizu temperaturnega senzorja hladilnika. Ohranite razdaljo najmanj 3 cm od senzorja.

Učinkovito shranjevanje živil

- Živila lahko zamrznejo ali se pokvarijo, če jih boste shranjevali pri neustrezni temperaturi. Nastavite ustrezno temperaturo za shranjevanje živil.
- Zamrznjeno in hlajeno hrano hranite v zaprtih posodah.
- Preverite rok uporabe in deklaracijo (napotki za shranjevanje) še preden boste začeli shranjevati hrano v napravi.
- Živil, ki se zlahka pokvarijo pri nizki temperaturi, ne shranjujte dolgo časa.
- Živil, ki niso zamrznjena, ne shranjujte tako, da bi bila v neposrednem stiku z živilo, ki so že zamrznjena. Če pričakujete, da boste živila

zamrzovali vsak dan, boste morda morali zmanjšati količino živil za zamrzovanje.

- Hlajeno ali zamrznjeno hrano postavite v hladilnik ali zamrzovalnik takoj po nakupu.
- Surovo meso in ribe shranite v hladilnik v ustreznih posodah, da ne pridejo v stik z drugimi živali oziroma povzročijo kapljanja na druga živila.
- Hlajena živila in druga živila je mogoče shranjevati nad predalom za zelenjavo.
- Ne zamrzujte živil, ki so bila popolnoma odtaljena. Odtaljena živila, ki jih boste ponovno zamrzovali, bodo izgubila svoj okus in hranilne vrednosti.
- Naprave ne prenapolnite. Hladen zrak ne more pravilno krožiti, če je naprava prenapolnjena.
- Toplo hrano pred shranjevanjem ohladite. Če shranjujete pretoplo hrano, se lahko notranja temperatura naprave poveča in negativno vpliva na drugo hrano, ki je shranjena v napravi.
- Če boste nastavili pretirano nizko temperaturo, bodo živila zamrznila. Temperature ne nastavite na nižjo, kot je potrebno za pravilno shranjevanje živil.
- Če so hladilni oddelki v napravi, ne shranjujte zelenjave in sadja z veliko vsebnostjo vlage v hladilnih oddelkih, ker lahko zamrznejo zaradi nižje temperature.
- V primeru izpada električne energije, pokličite elektro podjetje in vprašajte, kako dolgo bo izpad trajal.
 - Izogibajte se odpiranju vrat, medtem ko ni elektrike.
 - Ko je normalno povrnjena dobava električne energije, preverite stanje hrane.

Največja zmogljivost zamrzovanja

- Za največjo zmogljivost zamrzovanja nastavite temperaturo zamrzovalnika na najnižjo temperaturo.
- Funkcija **Super Freeze** zamrzovalniku omogoča doseganje največje zmogljivosti zamrzovanja. To običajno traja do 43 ur in se nato samodejno izklopi.

- Funkcijo **Super Freeze** je treba vklopiti 5 ur pred shranjevanjem svežih živil v predelek zamrzovalnika.
- Če želite živila hitro zamrzniti, jih shranite na zgornjih pladnjih zamrzovalnika. Živila bodo na pladnjih zamrzovalnika najhitreje zamrznila.
- Če želite doseči boljše kroženje zraka, v napravo vstavite vse notranje dele, kot so košare, predali in police.

Zamrzovanje največje količine živil

Če nameravate shranjevati večje količine živil, iz naprave odstranite vse predale zamrzovalnika, razen spodnjega, ter naložite živila neposredno na predelek zamrzovalnika.

⚠ POZOR

- Če želite odstraniti predale, najprej iz predalov odstranite živila in nato predale previdno izvlecite. V nasprotnem primeru se lahko poškodujete oziroma poškodujete predale.

OPOMBA

- Oblika vsakega predala je lahko različna, zato jih pravilno vstavite.

18 DELOVANJE

Funkcije izdelka

Videz ali sestavni deli naprave se lahko razlikujejo od modela do modela.

Predali za shranjevanje živil

Shranjevanje hrane v hladilniku

- Polica
 - Shranite hlajena živila in druge prehrabene izdelke.
 - Shranite živila z višjo vsebnostjo vlage na sprednjem delu police.
- Predal hladilnika
 - Ohrani sadje in zelenjavo svežo.
- Košara vrat
 - Shranite manjša pakiranja hlajenih živil, pijače in omake v posodah.

Shranjevanje hrane v zamrzovalniku

- Pladenj zamrzovalnika
 - Omogoča shranjevanje majhnih pakiranj zamrznjenih živil, ki jih pogosto uporabljate. Drsni pladnji omogočajo enostaven dostop in priročno uporabo.
- Predal zamrzovalnika
 - Omogoča shranjevanje zamrznjenih živil, namenjenih dolgemu shranjevanju.

OPOMBA

- Za več informacij o drugih predalih obiščite spletno mesto lg.com in prenesite uporabniške priročnike.
-

Nadzorna plošča

Dejanska nadzorna plošča se lahko razlikuje od modela do modela.

Nadzorna plošča in funkcije

*1 Ta funkcija je na voljo samo pri določenih modelih.

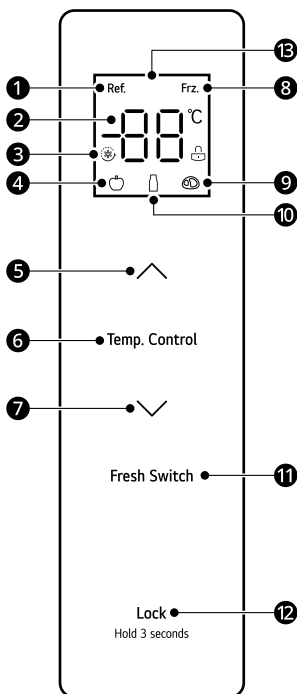

- ❶ Ikona hladilnika
- ❷ Prikaz temperature
- ❸ Ikona načinov Super Cool/Freeze
- ❹ Ikona sadje/zelenjava
- ❺ Gumb za povišanje temperature
- ❻ Temp. Control
- Gumb za izbor temperature cone
- ❼ Gumb za znižanje temperature
- ❽ Ikona zamrzovalnika
- ❾ Ikona mesa
- ❿ Ikona pijače

❶ Fresh Switch

Pritisnite gumb, da nastavite temperaturo predela z variabilno temperaturo.

❷ LOCK

Gumb za zaklepanje/odklepanje

❸ Zaslon

Navodila za delovanje

Zaslon

- Ko je hladilnik vklopljen, lučka zaslona zasveti za 3 sekunde in oglasi se alarm.
- Privzeta temperatura v hladilniku je 4 °C, v zamrzovalniku pa -18 °C.
- V primeru napake se na zaslonu prikaže koda napake (glejte poglavje **Indikacija napake**).
- Če v običajnih okoliščinah ne izvedete nobenega dejanja na plošči zaslona ali ne odprete vrat v 30 sekundah, se zaslon zaklene.

Zaklepanje/odklepanje

Ta zaklene gumbe na nadzorni plošči.

- Če želite zakleniti gumbe na nadzorni plošči, pritisnite in 3 sekunde držite gumb **LOCK** ❷, dokler funkcija ni aktivirana.
- Če želite onemogočiti funkcijo, pritisnite in 3 sekunde držite gumb **LOCK** ❷, dokler funkcija ni deaktivirana.

Nastavitev temperature hladilnega predela

- Pritisnite gumb **Temp. Control**, da izberete temperaturno cono hladilnega predela, nato pa pritisnite gumb **▲** ali **▼**, da prilagodite temperaturo.
- Za hladilni predel lahko nastavite temperature med 2 °C in 8 °C.

20 DELOVANJE

Nastavitev temperature zamrzovalnega predela

- Pritisnite gumb **Temp. Control**, da izberete temperaturno cono zamrzovalnega predela, nato pa pritisnite gumb **▲** ali **▼**, da prilagodite temperaturo.
- Za zamrzovalni predel lahko nastavite temperaturo med -24 °C in -16 °C.

Nastavitev temperature predela z variabilno temperaturo

Pritisnite gumb **Fresh Switch**, da prilagodite nastavljeno temperaturo v predalu.

- Sadje/zelenjava: primerno za shranjevanje vseh vrst sadja in zelenjave
- Pijače: primerno za shranjevanje suhih dobrin in pijač
- Meso: primerno za shranjevanje majhnih količin mesa en do dva dneva

Nastavitev načina Super Cool in Super Freeze

- Način Super Cool
 - Za nastavitev načina Super Cool pritisnite gumb za znižanje temperature (**▼**), ko je v hladilnem predelu nastavljena temperatura 2 °C. V načinu Super Cool je temperatura hladilnega predela samodejno nastavljena na 2 °C.
 - Način Super Cool je samodejno izklopljen po šestih urah. Če ga želite izklopiti ročno, pritisnite gumb za zvišanje temperature (**▲**). Po izklopu načina Super Cool bo temperatura v hladilnem predelu samodejno nastavljena nazaj na temperaturo, ki je bila nastavljena pred vklopom tega načina delovanja.
- Način Super Freeze

Ta funkcija lahko hitro zamrzne veliko količino ledu ali živil.

 - Za nastavitev načina Super Freeze pritisnite gumb za znižanje temperature (**▼**), ko je v zamrzovalnem predelu nastavljena temperatura -24 °C. V načinu Super Freeze je temperatura zamrzovalnega predela samodejno nastavljena na -24 °C.

- Način Super Freeze je samodejno izklopljen po 43 urah. Če ga želite izklopiti ročno, pritisnite gumb za zvišanje temperature (**▲**). Po izklopu načina Super Freeze bo temperatura v zamrzovalnem predelu samodejno nastavljena nazaj na temperaturo, ki je bila nastavljena pred vklopom tega načina delovanja.

Način Šabat

- Za nastavitev načina Šabat odklenite hladilnik, nato pa hkrati pritisnite in 4 sekunde držite gumb **▼** in **LOCK**.
- Za izklop načina delovanja pritisnite katerikoli gumb.

V načinu Šabat:

- Nadzorna plošča in luči ne svetijo, alarm pa je onemogočen.
- Hladilnik hladi normalno.
- Status kompresorja in motorja ventilatorja se v petih minutah od odpiranja vrat ne spremeni.

Indikacija napake

Naprava lahko samodejno zazna težave med delovanjem.

- Če je zaznana težava, naprava ne deluje. Prikaže se koda napake, tudi če pritisnete katero koli tipko.
- Če se na zaslonu prikaže koda napake, ne izklopite naprave in se takoj obrnite na informacijski center za stranke LG Electronics. Če napravo izklopite, bodo serviserji informacijskega centra za stranke LG Electronics le stežka ugotovili napako.

Koda napake	Opis
E1	Odpoved senzorja temperature v hladilnem predelu
E2	Odpoved senzorja temperature v zamrzovalnem predelu
E3	Odpoved senzorja temperature v predalu z variabilno temperaturo

Koda napake	Opis
E4	Odpoved senzorja odmrzovanja v hladilnem predelu
E5	Napaka vezja senzorja odmrzovanja
E6	Napaka pri komunikaciji
E7	Napaka vezja zaznavanja kroženja temperature
EH	Napaka senzorja vlažnosti

OPOMBA

- Za optimalno shranjevanje hrane priporočamo povečanje ali znižanje za 1 °C od privzete temperature za vsak predel.
- Nadzorna plošča se zaradi varčevanja z energijo samodejno izklopi.
- Če se boste ob brisanju dotaknili nadzorne plošče s prstom ali kožo, bo morda začela delovati izbrana funkcija.
- Dejanska notranja temperatura je odvisna od stanja hrane, saj je navedena nastavljena temperatura ciljna temperatura, ne pa dejanska temperatura v napravi.
- V primeru izpada elektrike je stanje delovanja nemudoma zaklenjeno in tako tudi ostane, dokler napajanje ni obnovljeno.

22 VZDRŽEVANJE

VZDRŽEVANJE

Čiščenje

Splošni nasveti za čiščenje

- Če opravljate ročno odmrzovanje, vzdrževanje ali čiščenje naprave, medtem ko so živila shranjena v zamrzovalniku, se lahko dvigne temperatura živil, kar skrajša njihov rok trajanja.
- Površine, ki prihajajo v stik z živili, redno čistite.
- Če čistite notranjost ali zunanost naprave, je ne obrišite z grobo krtačo, zobno pasto ali vnetljivimi materiali. Ne uporabljajte čistil, ki vsebujejo vnetljive snovi. To morda povzroči razbarvanje ali povzroči škodo na napravi.
 - Vnetljive snovi: alkohol (etanol, metanol, izopropilni alkohol, izobutilni alkohol, itd.), razredčevalec, belilo, benzol, vnetljiva tekočina, razjedljivo sredstvo, itd.
- Po čiščenju preverite, ali je napajalni kabel poškodovan.

Čiščenje zunanosti

- Ko boste čistili prezračevalne odprtine naprave s pomočjo sesalca, izključite napajalni kabel iz vtičnice, da preprečite statično razelektritev, ki lahko poškoduje elektroniko ali povzroči električni udar. Priporočamo redno čiščenje zadnjih in stranskih pokrovov prezračevanja, da boste ohranili zanesljivo in varčno delovanje enote.
- Poskrbite, da so prezračevalne odprtine na zunanosti naprave čiste. Blokirane prezračevalne odprtine lahko povzročijo požar ali poškodbe naprave.
- Zunanost naprave očistite s čisto gobico ali mehko krpo in blagim detergentom v topli vodi. Ne uporabljajte abrazivnih ali močnih čistil. Napravo temeljito osušite z mehko krpo. Za čiščenje vrat iz nerjavnega jekla ne uporabljajte umazanih krp. Za čiščenje vedno uporabljajte namensko krpo in brišite v smeri strukture. To pripomore k zmanjšanju površinskega obarvanja in bledenja.

Čiščenje notranjosti

- Ko boste odstranjevali polico ali predal iz notranjosti naprave, odstranite vsa shranjena živila iz polic in predalov, da ne poškodujete sebe ali naprave. V nasprotnem primeru lahko zaradi teže shranjenih živil pride do telesnih poškodb.
- Izvlecite police in predale ter jih umijte z vodo. Preden jih ponovno namestite, jih ustrezno posušite.
- Tesnilo vrat redno obrišite z moko in mehko brisačo.
- Razlitja in madeže na košari vrat je treba očistiti, saj lahko vplivajo na zmogljivost shranjevanja košar in jih morda tudi poškodujejo.
- Polic ali posod nikoli ne pomivajte v pomivalnem stroju. Deli se lahko izobličijo zaradi toplote.
- Samodejni sistem odmrzovanja v napravi zagotavlja, da se v normalnih pogojih delovanja v razdelkih ne kopiči led. Uporabnikom ni treba ročno odmrzovati naprave.

Čiščenje plošče kondenzatorja

Za čiščenje plošče kondenzatorja in prezračevalnih odprtin uporabite sesalec s krtačo. Ne odstranjujte plošče, ki pokriva območje tuljave kondenzatorja.

Močno priporočamo, da za ohranjanje učinkovitega delovanja to storite vsakih 12 mesecev. Če tega ne storite, to lahko vodi do manjše moči hlajenja, višje porabe energije in pregrevanja kompresorja.

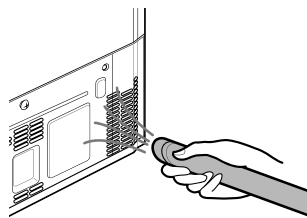

ODPRAVLJANJE TEŽAV

Preden pokličete servis

Skrb za stranke in servis

Obrnite se na informacijski center za stranke LG Electronics.

- Informacije o pooblaščenem servisnem centru LG so na voljo na spletni strani www.lg.com.
- Napravo lahko razstavi, popravi ali spreminja le usposobljeno servisno osebje v pooblaščenem servisnem centru LG.
- Garancijsko obdobje za hladilno napravo traja najmanj 24 mesecev.
- Rezervni deli, navedeni v uredbi EU 2019/2019, so na voljo najmanj za obdobje 7 let (samo tesnila za vrata so na voljo 10 let).
- Za nakup rezervnih delov se obrnite na informacijski center za stranke LG Electronics ali obiščite spletno stran www.lg.com.

OPOMBA

- Uredba EU 2019/2019, ki velja od 1. marca 2021, se nanaša na razrede energijske učinkovitosti, ki jih ureja uredba EU 2019/2016.
- Za več informacij o energetski učinkovitosti naprave obiščite spletno stran <https://eprel.ec.europa.eu> in iskanje opravite na podlagi imena modela (velja od 1. marca 2021).
- Skenirajte kodo QR, ki se nahaja na energijski nalepki, dobavljeni z napravo, ki zagotavlja spletno povezavo do informacij, povezanih z zmogljivostjo naprave v podatkovni bazi EU EPREL. Energijsko nalepko skupaj z drugimi dokumenti, ki ste jih prejeli z napravo, shranite za kasnejšo uporabo (velja od 1. marca 2021).
- Ime modela je navedeno na tipski nalepki naprave.
- Ta izdelek vsebuje vir svetlobe, ki se uvršča v razred energijske učinkovitosti G.

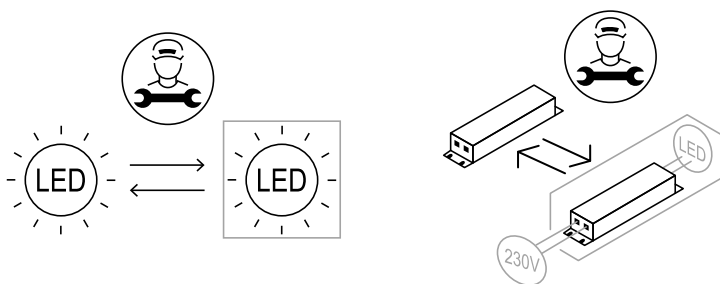

Obvestilo



Skanoji kodin QR
për të parë manualin.



MANUALI I PËRDORIMIT

FRIGORIFERI & NGRIRËSI



Para se të filloni instalimin, lexoni këto udhëzime me kujdes. Kjo do të thjeshtojë instalimin dhe do të garantojë që produkti të instalohet mirë dhe në mënyrë të sigurt. Lëroni këto udhëzime pranë produktit pas instalimit për referencë në të ardhmen.

SHQIP

Për informacion më të detajuar referojuni manualit të prodhuesit në faqen e internetit të LG.

www.lg.com

Copyright © 2024 LG Electronics Inc. All Rights Reserved.

TABELA E PËRMBAJTJES

Ky manual mund të përmbajë figura ose materiale të ndryshme nga modeli që keni blerë.

Ky manual mund të rishikohet nga prodhuesi.

UDHËZIME SIGURIE

LEXONI TË GJITHA UDHËZIMET PËRPARA PËRDORIMIT	3
PARALAJMËRIM.....	3
KUJDES.....	9

INSTALIMI

Përpara instalimit.....	12
Heqja e derës së frigoriferit dhe ngrirësit	13
Nivelimi dhe regjistrimi i derye	15
Ndezja e pajisjes.....	15
Si të lëvizim pajisjen për ta zhvendosur	16

PËRDORIMI

Përpara përdorimit	17
Veçoritë e produktit	19
Paneli i kontrollit	20

MIRËMBAJTJA

Pastrimi	23
----------------	----

ZGJIDHJA E PROBLEMEVE

Para se të telefononi për servis.....	25
---------------------------------------	----

UDHËZIME SIGURIE

LEXONI TË GJITHA UDHËZIMET PËRPARA PËRDORIMIT

Direktivat e mëposhtme të sigurisë janë bërë për të parandaluar rreziqet e paparashikueshme nga përdorimi i pasigurt ose i gabuar i produktit.

Direktivat janë ndarë në '**PARALAJMËRIM**' dhe '**KUJDES**' siç tregohet më poshtë.

SHQIP

Mesazhe Sigurie



Ky simbol shërben për të treguar rastet dhe punimet që mund të shkaktojnë rrezik. Lexoni me kujdes pjesën me këtë simbol dhe ndiqni udhëzimet për të shmangur rreziqet.



PARALAJMËRIM

Kjo tregon se mosndjekja e udhëzimeve mund të shkaktojë dëmtime serioze ose vdekje.



KUJDES

Kjo tregon që mosndjekja e udhëzimeve mund të shkaktojë lëndime të vogla ose dëmtime në produkt.

PARALAJMËRIM

PARALAJMËRIM

Për të reduktuar rrezikun e zjarrit, goditjeve elektrike ose dëmtimeve të personave kur përdorni produktin, duhet të ndiqen masat bazë të sigurisë, përfshirë të mëposhtmet.

Siguria teknike

- Kjo pajisje mund të përdoret nga fëmijët e moshës 8 vjeç e sipër dhe nga persona me aftësi të kufizuara fizike, ndijore ose mendore ose me mungesë përvojë dhe njohurie nëse mbikëqyren ose udhëzohen në lidhje me përdorimin e pajisjes në një mënyrë të sigurt dhe i

4 UDHËZIME SIGURIE

kuptojnë rreziqet që përfshihen. Fëmijët nuk duhet të luajnë me pajisjen. Pastrimi dhe mirëmbajtja nuk duhet të bëhet nga fëmijët pa mbikëqyrje.

- Pajisja nuk është bërë për t'u përdorur nga persona (përfshirë fëmijët) me aftësi të kufizuara fizike, ndijore ose mendore, ose me mungesë përvoje dhe njohurie, përveç nëse mbikëqyren ose udhëzohen në lidhje me përdorimin e pajisjes nga një person përgjegjës për sigurinë e tyre. Fëmijët duhet të mbikëqyren për t'u siguruar që të mos luajnë me pajisjen.
- Fëmijët e moshës nga 3 deri në 8 vjeç lejohen t'i mbushin dhe t'i zbrazin pajisjet frigoriferike.
- Kjo pajisje ka për qëllim të përdoret në kushte shtëpie dhe në përdorimet e ngjashme të mëposhtme:
 - në hapësirat e kuzhinave të stafit në dyqane, zyra dhe mjedise të tjera pune;
 - në shtëpi, në ferma dhe nga klientë në hotele, motele dhe mjedise të tjera banimi;
 - në ambiente me fjetje dhe mëngjes;
 - për katering dhe aplikime të ngjashme jo për shitje.
- Kjo pajisje frigoriferi nuk është projektuar për t'u përdorur si pajisje inkaso.
- Kjo pajisje nuk mund të përdoret në instalime portative ose të lëvizshme, të tilla si përdorime detare ose RV, ku do të jetë në lëvizje gjatë përdorimit.



Ky simbol ju paralajmëron për materialet e djegshme që mund të marrin flakë dhe të shkaktojnë zjarr nëse nuk tregoni kujdes.

- Kjo pajisje përmban një sasi të vogël ftohësi isobutan (R600a), i cili është gjithashtu i djegshëm. Kur transportoni dhe instaloni pajisjen, duhet të bëhet kujdes për t'u siguruar që asnjë pjesë e qarkut të lëngut ftohës të mos dëmtohet.

- Lëngu ftohës dhe gazi i izolimit i përdorur në pajisje kërkojnë procedura të veçanta për t'u hedhur. Konsultohuni me agjentin e shërbimit ose një person të ngjashëm të kualifikuar para se t'i hidhni.
- Mos e dëmtoni qarkun e lëngut ftohës.
- Nëse kablllo e energjisë është dëmtuar ose vrima e daljes së prizës është shumë e lirshme, ai duhet të zëvendësohet. Mos e përdorni kabllon e energjisë dhe kontaktoni një qendër shërbimi të autorizuar për të shmangur një rrezik.
- Mos vendosni dalje prizash të shumëfishta portative apo furnizues portativë me energji në pjesën e pasme të pajisjes.
- Fiksojeni mirë spinën e energjisë në daljen e prizës pasi ta keni pastruar nga lagështia dhe pluhuri.
- Asnjëherë mos e shkëputni pajisjen duke tërhequr kabllon e energjisë. Gjithmonë kapni spinën e energjisë fort dhe tërhiqeni drejt nga dalja e prizës.
- Mos lini pengesa në hapësirat e ventilimit, në trupin e pajisjes ose në strukturën e integruar.
- Mos ruani substanca shpërthyes si kanaçe aerosoli me gaz të djegshëm në këtë pajisje.
- Mos e anoni pajisjen për ta tërhequr ose shtyrë kur e lëvizni.
- Kur të poziciononi pajisjen, sigurohuni që kabulli i energjisë të mos jetë i bllokuar ose i dëmtuar.
- Mos përdorni pajisje mekanike ose mjete të tjera për të përshpejtuar procesin e shkrirjes.
- Mos përdorni tharëse flokësh për të tharë pjesën e brendshme të pajisjes ose mos vendosni qiri brenda për të larguar erërat.
- Mos përdorni pajisje elektrike brenda ndarjeve të vendosjes së ushqimeve në pajisje, përveç nëse janë të tipit të rekomanduar nga prodhuesi.
- Sigurohuni që të mos ju ngecë ndonjë pjesë trupi si dora apo këmba kur lëvizni pajisjen.
- Shkëputni kordonin e energjisë përpara se të pastroni pjesën e brendshme ose të jashtme të pajisjes.

6 UDHËZIME SIGURIE

- Mos hidhni ujë ose substanca të djegshme (pastë dhëmbësh, alkool, hollues, benzol, lëng të ndezshëm, material gërryes etj.) për të pastruar pjesën e brendshme ose të jashtme të pajisjes.
- Mos e pastroni pajisjen me furça, lecka ose sfungjerë me sipërfaqe të ashpra ose të cilat janë prej materiali metalik.
- Vetëm personeli i kualifikuar i servisit nga qendra e shërbimit të LG Electronics duhet të bëjë çmontimin, riparimin ose modifikimin e pajisjes. Kontaktoni një qendër informacioni për klientin të LG Electronics nëse e lëvizni ose instaloni pajisjen në një vend tjetër.

Rreziku i zjarrit dhe materialeve të djegshme

- Nëse zbulohet se ka rrjedhje, largoni çdo flakë ose burim të mundshëm ndezjeje dhe ajroseni dhomën në të cilën ndodhet pajisja për disa minuta. Për të shmangur rrezikun e përzierjes së ajrit me gazin e djegshëm nëse ndodh një rrjedhje në qarkun e lëngut ftohës, madhësia e dhomës në të cilën përdoret pajisja duhet të përkasë me sasinë e lëngut ftohës të përdorur. Sipërfaqja e dhomës duhet të jetë 1 m² për çdo 8 g gazi ftohës R600a brenda pajisjes.
- Gazi ftohës që del nga tubat mund të marrë flakë ose të shkaktojë shpërthim.
- Sasia e lëngut ftohës në pajisjen tuaj të caktuar është treguar në etiketën e identifikimit brenda pajisjes.

Instalimi

- Kjo pajisje duhet të transportohet vetëm nga dy njerëz ose më shumë duke e mbajtur pajisjen mirë.
- Montojeni pajisjen mbi dysheme të fortë dhe të niveluar.
- Mos e instaloni pajisjen në një vend të lagur ose me pluhur. Mos e instaloni ose mbani pajisjen në një vend jashtë, ose në një vend që është subjekt i kushteve të motit si drita direkte e diellit, era, shiu ose temperaturat nën ngrirje.
- Mos e vendosni pajisjen nën dritën direkte të diellit ose mos e ekspozoni ndaj nxehtësisë prej pajisjeve me nxehtësi të tilla si sobat ose ngrohëset.

- Bëni kujdes të mos e ekspozoni pajisjen kur e instaloni.
- Instalojeni pajisjen në një vend ku të jetë e lehtë të shkëputet spina e energjisë.
- Bëni kujdes të mos e lini pajisjen të rrëzohet gjatë montimit ose çmontimit.
- Bëni kujdes të mos kafshoni, shtypni ose dëmtoni kabllin e energjisë gjatë montimit ose çmontimit të derës së pajisjes.
- Bëni kujdes të mos e drejtoni spinën e energjisë lart ose ta lini pajisjen të mbështetet mbi spinën e energjisë.
- Mos lidhni përshtatës prize ose aksesorë të tjerë me prizën e korrentit.
- Mos e modifikoni ose zgjatni kordonin e energjisë.
- Sigurohuni që dalja e prizës të jetë e tokëzuar mirë dhe që kunja e tokëzimit në kordonin e energjisë të mos jetë e dëmtuar ose e hequr nga spina. Për më shumë detaje mbi tokëzimin, pyesni në një qendër informacioni për klientin të LG Electronics.
- Kjo pajisje është e pajisur me një kordon energjie që ka një konduktor tokëzimi dhe një prizë tokëzimi. Spina e energjisë duhet të lidhet me një dalje prize të përshtatshme që është instaluar dhe tokëzuar sipas të gjitha kodeve dhe rregullave vendëse.
- Asnjëherë mos e ndizni pajisjen kur ka shenja të dukshme dëmtimi. Nëse nuk jeni të sigurt, konsultohuni me shitësin.
- Hidhni të gjitha materialet e paketimit (si qeset plastike dhe stiropolin) larg nga fëmijët. Materialet e paketimit mund të shkaktojnë mbytje.
- Mos e lidhni pajisjen me një prizë shumëfishuese që nuk ka kablllo korrenti të vetin (të montuar).
- Pajisja duhet të lidhet me një linjë të dedikuar të energjisë e cila është më vete.
- Mos përdorni një prizë të shumëfishtë që nuk është e tokëzuar mirë (portative). Në rast të përdorimit të një prize të shumëfishtë (portative) të tokëzuar siç duhet, duhet të përdorni prizën e shumëfishtë e cila ka kabëll me kapacitet rryme elektrike të njëjtë ose

8 UDHËZIME SIGURIE

edhe më të lartë dhe të përdorni prizën e shumëfishtë vetëm për pajisjen në fjalë.

Përdorimi

- Mos e përdorni pajisjen për asnjë qëllim (ruajtje të materialeve ose ngarkesave mjekësore ose eksperimentale) përveçse për ruajtjen e ushqimeve shtëpiake.
- Nëse uji depërton në pjesët elektrike të pajisjes, shkëputeni spinën e energjisë dhe kontaktoni një qendër informacioni për klientin të LG Electronics.
- Hiqeni spinën e energjisë gjatë stuhive ose rrufeve të mëdha ose kur nuk përdoret për kohë të gjatë.
- Mos e prekni spinën e energjisë ose kontrollet e pajisjes me duar të lagura.
- Mos e përkulni kabllon e korrentit tepër e mos vendosni objekte të rënda mbi të.
- Hiqeni menjëherë spinën e energjisë dhe kontaktoni një qendër informacioni për klientin të LG Electronics nëse zbuloni ndonjë zhurmë ose erë të çuditshme ose tym që del nga pajisja.
- Mos i vendosni duart ose objekte metalike brenda vendit që nxjerr ajrin e ftohtë, ose mos e mbuloni ose nxehni grilën e shkarkimit mbrapa.
- Mos ushtroni forcë të tepërt ose mos e goditni kapakun e pasmë të pajisjes.
- Bëni kujdes për fëmijët pranë kur hapni ose mbyllni derën e pajisjes. Dera mund të godasë fëmijën dhe të shkaktojë lëndime. Mos lini asnjë person të varet tek dyert pasi mund të ndodhë që pajisja të bjerë dhe të shkaktojë lëndime serioze.
- Shmangni rrezikun që fëmijët të bllokohen brenda pajisjes. Një fëmijë i bllokuar brenda pajisjes mund të mbytet.
- Mos futni kafshë, si p.sh. kafshë shtëpiake brenda produktit.
- Mos vendosni sende të rënda ose delikate, enë të mbushura me lëng, substanca të djegshme, sende të ndezshme (si p.sh. qirinj, llamba etj.), ose pajisje ngrohëse (si p.sh. soba, ngrohës etj.) mbi pajisje.

- Mos vendosni asnjë pajisje elektronike (si ngrohëse ose celular) brenda pajisjes.
- Nëse ka rrjedhje gazi (isobutan, propan, gaz natyror, etj.), mos e prekni pajisjen ose spinën e energjisë dhe ajroseni vendin menjëherë. Kjo pajisje përdor një gaz ftohës (isobutan, R600a). Megjithëse përdor një sasi të vogël gazi, përsëri është gaz i djegshëm. Rrjedhja e gazit gjatë transportit, instalimit ose përdorimit të pajisjes mund të shkaktojë zjarr, shpërthim ose lëndime nëse ndodhin shkëndija.
- Mos përdorni ose ruani substanca që marrin flakë ose të djegshme (eter, benzen, alkool, lëndë kimike, LPG, spërkatës i djegshëm, insekticid, aromatizues, kozmetikë, etj.) pranë pajisjes.
- Kjo pajisje përfshin një tokëzim vetëm për për qëllime funksionale.
- Lidheni vetëm me furnizimin me ujë të pijshëm.
 - Nëse do ta lidhni me furnizimin me ujë, lidheni vetëm me furnizim me ujë të pijshëm.
- Mbusheni vetëm me ujë të pijshëm.
 - Nëse përdorni një prodhues akulli ose depozitë uji, sigurohuni që ta mbushni vetëm me ujë të pijshëm.

Hedhja

- Kur ta hidhni pajisjen, hiqeni gominën e derës duke i lënë raftet dhe koshat në vend dhe mbajini fëmijët larg nga pajisja.

KUJDES

KUJDES

Për të pakësuar rrezikun e lëndimeve të lehta te njerëzit, defekteve ose dëmtimeve të produktit ose pronës kur e përdorni produktin, ndiqni masat paraprake bazë, përfshirë të mëposhtmet:

10 UDHËZIME SIGURIE

Instalimi

- Pasi të keni hequr paketimin, kontrolloni pajisjen për ndonjë dëm që mund të ketë ndodhur gjatë transportit.
- Prisni të paktën 3 deri në 4 orë në mënyrë që të siguroheni që qarku i frigoriferit të jetë plotësisht efikas.
- Për të shmangur dëmtimin e dyshemesë, lëvizeni pajisjen me kujdes nëse dyshemeja është delikate.

Përdorimi

- Mos i prekni ushqimet e ngrira ose pjesët metalike në vendin e ngrirjes me duar të lagura ose të njoma. Kjo mund të shkaktojë kafshim ngrice.
- Mos vendosni enë qelqi, shishe ose kanaçe (sidomos ato që përmbajnë pije të gazuara) në ndarësin e ngrirësit, në raftet apo në kovën e akullit të cilat do të ekspozohen ndaj temperaturave nën zero.
- Xhami i temperuar në anën e përparme të derës së pajisjes ose xhami i rafteve mund të dëmtohet nga ndonjë përplasje e mundshme. Nëse është thyer, mos e prekni me duar.
- Mos u varni në dyert e pajisjes, dhomën e mbajtjes të ushqimeve, raftet ose mos hipni në të.
- Mos mbani tepër sasi shishesh uji ose enë mbi koshat e derës.
- Mos e hapni ose mbyllni derën e pajisjes me tepër forcë.
- Nëse mentesha e derës të produktit dëmtohet ose nuk punon mirë, mos e përdorni dhe kontaktoni një qendër shërbimi të LG Electronics.
- Mos i lejoni kafshët të ngacmojnë kabllin e energjisë ose tubin e ujit.
- Asnjëherë mos hani ushqime të ngrira menjëherë pasi janë nxjerrë nga ngrirja.
- Sigurohuni që të mos ju ngecë dora apo këmba kur hapni ose mbyllni derën e pajisjes ose derën-në-derë.

Mirëmbajtja

- Kjo pajisje është e pajisur me një llambë të brendshme LED që nuk ka nevojë për mirëmbajtje. Mos e hiqni kapakun apo llambën LED në përpjekje për ta riparuar ose rregulluar. Kontaktoni një qendër informacioni për klientin të LG Electronics.
- Mos i pastroni raftet ose kapakët prej xhami me ujë të ngrohtë kur janë të ftohtë. Ato mund të prishen nëse ekspozohen ndaj ndryshimeve të papritura të temperaturës.
- Mos futni raftet me përmbys. Raftet mund të rrëzohen.
- Për të hequr ngricën nga pajisja, kontaktoni një qendër informacioni për klientin të LG Electronics.
- Hidheni akullin që ndodhet në kovën e akullit në ngrirje gjatë ndërprerjeve të gjata të energjisë.

12 INSTALIMI

INSTALIMI

Përpara instalimit

Përmasat dhe distancat

Distanca tepër e vogël nga artikujt pranë mund të sjellë degradimin e kapacitetit të ngrirjes dhe rritjen e kostove të energjisë elektrike. Gjatë instalimit të pajisjes, duhet të mbahet një distancë minimale prej 100 mm nga të gjitha muret fqinje.

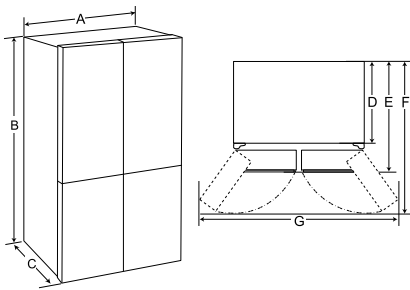

-	Lloji A (mm)
A	833
B	1 775
C	653
D	570
E	653
F	1 000
G	1 400

SHËNIM

- Duke parë etiketën brenda pajisjes mund të përcaktoni llojin e pajisjes.

Temperatura e ambientit

- Pajisja është konceptuar për të funksionuar brenda një rrezeje të kufizuar të temperaturave mjedisore, në varësi të zonës klimaterike.
- Temperaturat e brendshme mund të ndikohen nga vendndodhja e pajisjes, temperatura e mjedisit, shpeshësia e hapjes së derës dhe kështu me radhë.
- Klasa klimaterike mund të gjendet në etiketën e vlerësimit.

Kategoria klimaterike	Rrezja e Temperaturës së Ambientit °C
SN (E moderuar e shtrirë)	+10 - +32
N (E moderuar)	+16 - +32
ST (Subtropikale)	+16 - +38 / +18 - +38**
T (Tropikale)	+10 - +43* / +16 - +43 / +18 - +43**

* Australi, Indi, Kenia

** Argjentinë

SHËNIM

- Pajisjet e vlerësuara nga SN tek T janë konceptuar të përdoren në një temperaturë të mjedisit ndërmjet 10 °C dhe 43 °C.

Aksesorët

*1 Kjo veçori është e disponueshme vetëm për disa modele.



1 Kapësja C (Unaza kapëse)*1

Heqja e derës së frigoriferit dhe ngrirësit

Nëse dera e hyrjes është shumë e ngushtë që të kalojë pajisja, hiqni dyert e pajisjes dhe kalojeni pajisjen nga anash.

⚠ PARALAJMËRIM

- Shkëputeni kordonin e energjisë, siguresën e shtëpisë ose automatën para se të instaloni, hiqni dyert apo pastroni pajisjen. Nëse nuk ndiqni këto udhëzime mund të shkaktohet vdekje, zjarr ose goditje elektrike.

Heqja e kapakut të menteshës

Hiqni vidat nga kapaku i menteshës sipër pajisjes. Ngrini çengelën (nuk duket), i cili ndodhet poshtë anës së përparme të kapakut, me një kaçavidë minus.

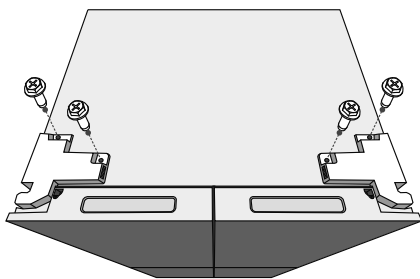

Heqja e Derës së Derës së Majtë të Frigoriferit

- 1 Shkëputni të gjithë kompletin e telave. Zhvidhosni vidat.

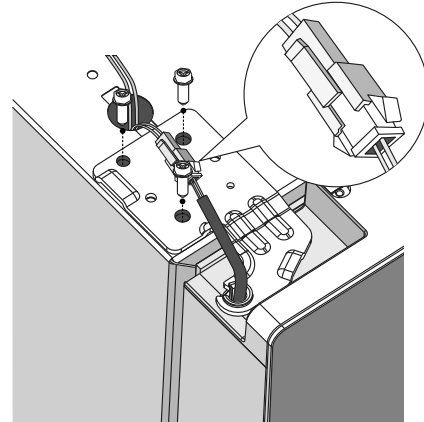

SHËNIM

- Numri i pajimeve të telave mund të ndryshojë në varësi të modelit.

- 2 Ngrini dorën nga kunjji i mesit i menteshës dhe hiqni derën.

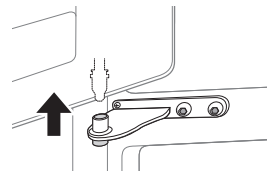

⚠ KUJDES

- Vendosni derën në një sipërfaqe jo gërvishtëse ku pjesa e brendshme të jetë me fytyrë nga lart.

14 INSTALIMI

Heqja e Derës së Djathtë të Frigoriferit

- 1 Shkëputni të gjitha kompletet e telave.

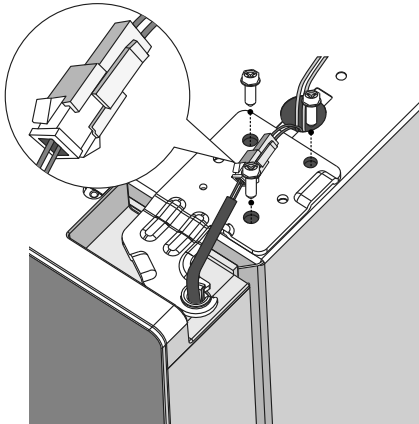

SHËNIM

- Numri i pajimeve të telave mund të ndryshojë në varësi të modelit.

- 2 Ngrini derën e djathtë të frigoriferit deri sa të shkëputet nga mentesha e mesit.

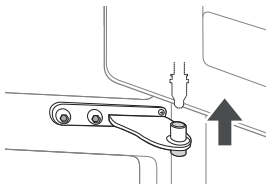

⚠ KUJDES

- Vendosni derën në një sipërfaqe jo gërvishtëse ku pjesa e brendshme është me fytyrë nga lart.

Heqja e derës së ngrirësit

- 1 Hiqni dy bulonat e menteshës.

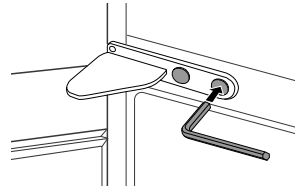

- 2 Rrotulloni menteshën për të ngritur fundin qendror që dera të ngrihet. Ngrini dorën nga kunji i poshtëm i menteshës dhe hiqeni atë.

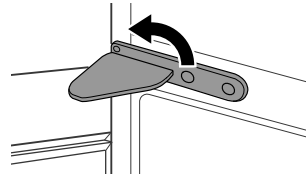

- 3 Hiqni derën duke ngritur kunjin e menteshës së poshtme.

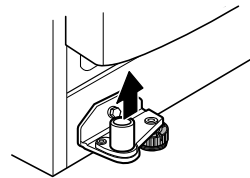

Rimontimi i derës së frigoriferit dhe ngrirësit

Rimontojeni në rend të kundërt të heqjes pasi pajisja të ketë kaluar përmes derës.

Nivelimi dhe regjistrimi i dyerve

Përpara se të filloni

Nëse dyert e pajisjes nuk janë të barabarta, ndiqni udhëzimet e mëposhtme për të regjistruar dyert.

Nivelimi i pajisjes

Pajisja ka dy këmbë të përparme niveluese. Rregulloni këmbët për të ndryshuar animin nga para pas ose nga ana në anë. Nëse pajisja duket e paqëndrueshme, ose dyert nuk mbyllen lehtësisht, rregulloni animin e pajisjes duke përdorur udhëzimet më poshtë.

Është shumë normale që pajisja të anohet prapa edhe kur këmbët e përparme janë rrotulluar.

Procedurat e rregullimit:

- Ktheni këmbët në drejtim të akrepave të orës për të ngritur frigoriferin.
- Ktheni këmbët në drejtim të kundërt të akrepave të orës për të ulur frigoriferin.
- Rregulloni këmbën e djathtë dhe të majtë në një nivel horizontal bazuar në procedurat e mësipërme.

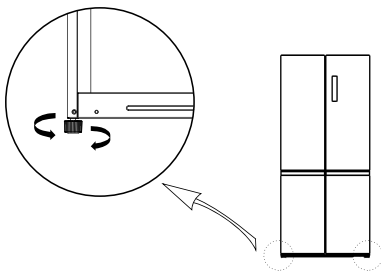

SHËNIM

- Nivelimi i dyerve mund të mos jetë i mundur kur dyshemeja nuk është në nivel, ose ka konstruktion të dobët.
- Frigoriferi është i rëndë dhe duhet të instalohet në sipërfaqe të forta, të sheshta dhe të qëndrueshme.

- Disa dysheme prej druri mund të shkaktojnë vështirësi në nivelim nëse janë shumë fleksibël.

Regjistrimi i derës për derën e frigoriferit

Nëse dera është shumë e ulët, ngrijeni derën dhe përdorni një palë pinca me hundë të gjatë për të vendosur shtresa metalike unazë derisa të dy dyert të jenë në nivel.

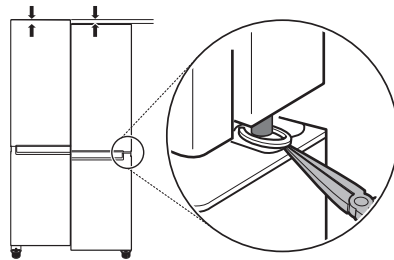

Ndezja e pajisjes

Lidhja e pajisjes

Për të ndezur pajisjen, lidhni spinën e korrentit në daljen e spinës. Mos e lidhni në të njëjtën prizë bashkë me pajisje të tjera.

SHËNIM

- Pasi të keni lidhur kabllon e energjisë (ose spinën) në prizë, prisni 3-4 orë para se të futni ushqime në pajisje. Nëse futni ushqime në pajisje, para se ajo të jetë ftohur plotësisht, ushqimet mund të prishen.
- Për të fikur pajisjen, shkëputni spinën e korrentit nga dalja e prizës.

16 INSTALIMI

Si të lëvizim pajisjen për ta zhvendosur

Lëvizja e pajisjes

- 1 Hiqni të gjitha ushqimet nga pajisja.
- 2 Fiksoni spinën e energjisë.
 - Modelet me kapëse elektrike:
Tërhiqeni spinën, futeni dhe fiksojeni atë në çengeljin e spinës në pjesën e pasme ose të sipërme të pajisjes.
 - Modelet pa kapëse elektrike:
Tërhiqni spinën dhe fiksoni kabllon e furnizimit me energji elektrike me një shirit në anën e pajisjes ku ndodhet priza në vendin e instalimit.
- 3 Pjesët e tilla, si raftet dhe doreza e derës, fiksojini me shirit ngjitës për të mos lejuar që të bien ndërsa lëvizni pajisjen.
- 4 Lëvizeni pajisjen me kujdes me më shumë se dy persona. Kur të transportoni pajisjen në distancë të gjatë, mbajeni në pozicion vertikal.

▲ KUJDES

- Për të shmangur dëmtimin e dyshemesë, lëvizni pajisjen me kujdes nëse dyshemeja është delikate.
 - Përdorni karton, tapet për dysheme ose qilim për të parandaluar gërvishtjet në dysheme kur instaloni ose lëvizni pajisjen.

- Mos e lëvizni pajisjen në formë zigzage.

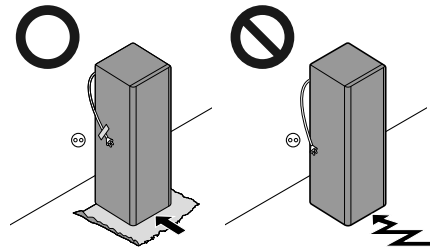

- 5 Pas instalimit të pajisjes, lidhni spinën e korrentit në një dalje kryesore prize dhe ndizeni atë.

PËRDORIMI

Përpara përdorimit

Shënime për përdorimin

- Përdoruesit duhet të mbajnë në mend se mund të formohet ngricë nëse dera nuk mbyllet plotësisht ose nëse lagështia është shumë e lartë gjatë verës.
- Sigurohuni që të ketë hapësirë të mjaftueshme midis ushqimeve të mbajtura mbi raft ose koshin e derës për të lejuar që dera të mbyllet komplet.
- Nëse e mbani hapur derën për një kohë të gjatë, mund të shkaktoni rritjen e ndjeshme të temperaturës në dhomëzat e pajisjes.
- Nëse pajisjen ftohëse e lini bosh për një kohë të gjatë, duhet ta fikni, shkruini, pastroni, thani dhe lini derën e saj hapur për të parandaluar krijimin e mykut brenda pajisjes.
- Vini re se rritja e temperaturës pas shkrirjes ka një rreze të lejueshme në specifikimet e pajisjes. Nëse doni që të minimizoni ndikimin në ruajtjen e ushqimeve për shkak të rritjes së temperaturës, mbulojini ose mbështillini ushqimet e ruajtura me disa shtresa.

Alarmi i derës së hapur

Kjo veçori është e disponueshme vetëm për disa modele.

Alarmi tingëllon nëse dera lihet hapur ose jo plotësisht e mbyllur.

SHËNIM

- Kontaktoni një qendër informacioni për klientin të LG Electronics nëse alarmi vazhdon edhe pasi të keni mbyllur të gjitha dyert.

Identifikimi i problemit

Pajisja mund të gjejë automatikisht problemet gjatë punimit.

SHËNIM

- Nëse gjendet një problem, pajisja nuk punon dhe shfaqet një kod gabimi edhe kur shtypet ndonjë buton.
- Nëse shfaqet ndonjë kod gabimi në ekran, mos e fikni energjinë. Kontaktoni menjëherë qendrën e informacionit për klientin të LG Electronics dhe raportoni kodin e gabimit. Nëse e fikni energjinë, tekniku i riparimit nga qendra jonë e informacionit për klientin mund të ketë vështirësi në gjetjen e problemit.

Sugjerim për kursimin e energjisë

- Për përdorim më efikas të energjisë, mbajini të gjitha pjesët e brendshme (p.sh. koshat e derës, sirtarët dhe raftet) në vendin e tyre fillestar.
- Sigurohuni që të ketë hapësirë të mjaftueshme midis ushqimeve të vëna. Kjo lejon që ajri i ftohtë të qarkullojë lirshëm dhe ul faturat e energjisë elektrike.
- Vendosini ushqimet e nxehta vetëm pasi të jenë ftohur me qëllim që të parandalohet formimi i lagështisë ose akullit.
- Kur vendosni ushqime në ndarjen e ngrirësit, vendoseni temperaturën e ngrirjes më të ulët se temperatura e treguar në ushqim.
- Mos e vendosni temperaturën e pajisjes më të ulët se sa është e nevojshme.
- Mos vendosni ushqime pranë sensorit të temperaturës së frigoriferit. Mbani një distancë prej të paktën 3 cm nga sensori.

Mbajtja e ushqimeve në mënyrë të efektshme

- Ushqimi mund të ngrihet nëse e vendosni në temperaturën e gabuar. Vendoseni frigoriferin në temperaturën e duhur për ushqimet që do të ruani.

18 PËRDORIMI

- Mbajini ushqimet e ngrira ose ushqimet e ftohura brenda enëve të mbyllura.
- Kontrolloni datën e skadencës dhe etiketën (udhëzimet e ruajtjes) para se të vendosni ushqimet në pajisje.
- Mos i mbani ushqimet për periudha të gjata kohe nëse prishen lehtë në temperaturë të ulët.
- Mos i vendosni ushqimet e shkrira në kontakt të drejtpërdrejtë me ushqimet e ngrira. Mund të lindë nevoja të reduktoni sasinë që duhet të ngrini nëse parashikoni që të vendosni çdo ditë ushqime në ngrirje.
- Vendosini ushqimet e ftohura ose ushqimet e ngrira brenda secilit frigorifer ose ngrirës menjëherë pasi t'i keni blerë.
- Ruani mishin dhe peshkun e pa gatuar në enë të përshtatshme në frigorifer, në mënyrë që të mos ketë kontakt dhe as të mos pikojë mbi ushqimet e tjera.
- Ushqimet e ngrira dhe artikujt e tjerë ushqimorë mund të ruhen në pjesën e sipërme të sirtarit të perimeve.
- Mos i ngrini përsëri ushqimet që janë shkrirë më parë. Ngrirja përsëri e ushqimeve që janë shkrirë tashmë pakëson shijen dhe vlerat ushqyese.
- Mos e mbushni pajisjen tepër. Ajri i ftohtë nuk mund të qarkullojë siç duhet nëse pajisja është e mbingarkuar.
- Lëri ushqimet e nxehta të ftohen para se t'i vendosni. Nëse vendoset tepër ushqim i ngrohtë brenda, temperatura e brendshme e pajisjes mund të rritet dhe të ndikojë negativisht në ushqimet e tjera të ruajtura në pajisje.
- Nëse vendosni një temperaturë tepër të ulët për ushqimet, ato mund të ngrihen. Mos vendosni temperaturë më të ulët se temperatura që duhet për t'i ruajtur ushqimet mirë.
- Nëse në pajisje ka ndarje të ftohjes, mos i ruani perimet dhe frutat që kanë përmbajtje më të lartë lagështire në të (në ndarjen e ftohjes) pasi ato mund të ngrihen për shkak të temperaturës më të ulët.
- Në rast të një ndërprerjeje të energjisë, telefononi kompaninë e energjisë elektrike dhe kërkoni kohëzgjatjen e ndërprerjes.
 - Duhet të shmangni hapjet e derës kur nuk ka korrent.

- Me kthimin e funksionimit normal të furnizimit me energji, kontrolloni gjendjen e ushqimit.

Kapaciteti maksimal i ngrirjes

- Për një kapacitet maksimal të ngrirjes, caktoni temperaturën e ngrirësit në cilësimin më të ftohtë të temperaturës.
- Funksioni i **Super Ngrirjes** lejon frigoriferin të arrijë kapacitetin maksimal të ngrirjes. Kjo zgjat zakonisht deri në 43 orë dhe çaktivizohet automatikisht.
- **Super Ngrirja** duhet të ndizet për 5 orë përpara se të vendosen produktet e freskëta në ndarjen e ngrirësit.
- Për të ngrirë shpejt artikujt ushqimor, vendosini ushqimet mbajtëset e sipërme të ngrirësit. Artikujt ushqimor do të ngrihen më shpejt në mbajtëset e ngrirësit.
- Për të pasur qarkullim më të mirë të ajrit, vendosini të gjitha pjesët e brendshme si koshat, sirtarët dhe raftet.

Ngrirja e sasisë maksimale të ushqimeve

Nëse duhet të ruhen sasi të mëdha ushqimi, të gjithë sirtarët e ngrirësit duhet të nxirren jashtë pajisjes përveç sirtarit të poshtëm dhe ushqimi do të vendoset përgjithësisht në ndarjet e ngrirësit.

⚠ KUJDES

- Për të hequr sirtarët, së pari hiqni ushqimet nga sirtarët dhe më pas tërhiqni jashtë me kujdes sirtarët. Nëse nuk veproni kështu mund të lëndoheni ose të shkaktoni dëmtime të sirtarëve.

SHËNIM

- Forma e secilit sirtar mund të jetë e ndryshme, vendosini në pozicionin e duhur.

Veçoritë e produktit

Pamja ose komponentët e pajisjes mund të ndryshojnë nga modeli në model.

Ndarjet për ruajtjen e ushqimeve

Mbajtja e ushqimeve në pjesën e frigoriferit

- Rafti
 - Mbani ushqimet e ngrira dhe artikujt e tjerë ushqimor.
 - Mbajini ushqimet me përmbajtje më të lartë uji në raftin e sipërm.
- Sirtari i frigoriferit
 - Mban frutat dhe perimet të freskëta.
- Koshi i derës
 - Mbani pakot e vogla me ushqime të ftohura, pije dhe enë salce.

Mbajtja e ushqimeve në pjesën e ngrirjes

- Tabakaja e Ngrirësit
 - Ruan paketime të vogla ushqimesh të ngrira ose ushqime që përdoren shpesh. Mbajtëset me rrëshqitje ju lejojnë të merrni lehtë ushqimet dhe lehtësi në përdorim.
- Sirtari i ngrirësit
 - Ruan ushqime të ngrira për më shumë kohë.

SHËNIM

- Për më shumë informacion për pjesët e tjera, vizitoni faqen Ig.com dhe shkarkoni manualët e përdoruesit.

20 PËRDORIMI

Paneli i kontrollit

Paneli i kontrollit mund të ndryshojë nga modeli në model.

Paneli i kontrollit dhe funksionet

*1 Kjo veçori është e disponueshme vetëm për disa modele.

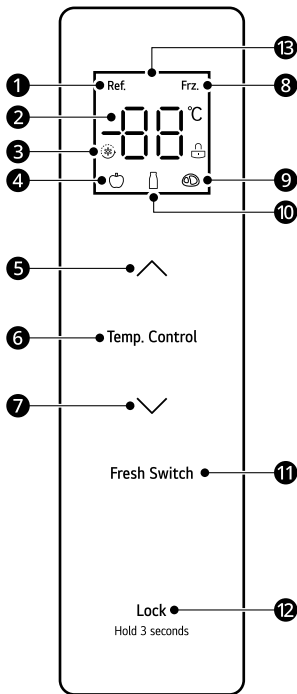

- 1 Ikona e ftohjes
- 2 Ekran i temperaturës
- 3 Ikona e super ftohje/ngrirje
- 4 Ikona e fruta/perime
- 5 Butoni i ngritjes së temperaturës
- 6 Temp. Control
Butoni i përzgjedhjes së zonës së temperaturës
- 7 Butoni i uljes së temperaturës
- 8 Ikona e ngrirjes
- 9 Ikona e mishit

10 Ikona e pijeve

11 Fresh Switch

Shtypni butonin për të rregulluar temperaturën e cilësimit të ndarjeve të ndryshme të temperaturës.

12 LOCK

Butoni kyç/shkyç

13 Ekran

Udhëzimet e funksionimit

Ekran

- Kur frigoriferi është i ndezur, ekranin ndizet për 3 sekonda dhe bie alarmi.
- Temperaturat e paracaktuara të frigoriferit dhe ngrirjes janë 4 °C dhe -18 °C.
- Kur ndodh gabimi, ekranin tregon kodin e gabimit (referojuni seksionit **Treguesi i gabimeve**).
- Në rrethana normale, nëse nuk funksionon paneli i ekranit ose hapja e derës brenda 30 sekondave, atëherë ekranin është i kyçur.

Kyç/shkyç

Ky bllokon butonat në panelin e kontrollit.

- Për të kyçur butonat e panelit të kontrollit, shtypni dhe mbani shtypur butonin **LOCK** 12 për 3 sekonda në gjendje të shkyçur derisa të aktivizohet funksioni.
- Për të çaktivizuar këtë funksion, shtypni dhe mbani shtypur butonin **LOCK** 12 për 3 sekonda deri sa funksioni të çaktivizohet.

Vendosja e temperaturës së ndarjes së ftohjes

- Shtypni butonin **Temp. Control** për të zgjedhur zonën e cilësimit të temperaturës së ndarjes së ftohjes dhe më pas shtypni **▲** ose **▼** për të rregulluar temperaturën e cilësimit të ndarjes së ftohjes.
- Diapazoni i cilësimit të temperaturës për ndarjen e ftohjes është nga 2 °C deri në 8 °C.

Vendosja e temperaturës së ndarjes së ngrirjes

- Shtypni butonin **Temp. Control** për të zgjedhur zonën e cilësimit të temperaturës së ndarjes së ngrirjes dhe më pas shtypni **▲** ose **▼** për të rregulluar temperaturën e cilësimit të ndarjes së ngrirjes.
- Diapazoni i cilësimit të temperaturës për ndarjen e ngrirjes është nga -24 °C deri në -16 °C.

Vendosja e temperaturës së ndarjes me temperaturë të ndryshueshme

Shtypni butonin **Fresh Switch** për të rregulluar temperaturën e cilësimit të ndarjes.

- Fruta/perime: të përshtatshme për ruajtjen e të gjitha llojeve të frutave dhe perimeve
- Pije: e përshtatshme për ruajtjen e artikujve të thatë dhe pijeve
- Mishi: e përshtatshme për një sasi të vogël mishi të ruajtur për 1-2 ditë

Vendosja e modalitetit Super Ftohje dhe Super Ngrirje

- Modaliteti i Super Ftohjes
 - Për të vendosur modalitetin Super Ftohje, shtypni butonin e uljes së temperaturës (**▼**) pasi temperatura e ndarjes së ftohjes të jetë rregulluar në 2 °C. Në modalitetin Super Ftohje, temperatura e ndarjes së ftohjes vendoset automatikisht në 2 °C.
 - Modaliteti Super Ftohje çaktivizohet automatikisht pas 6 orësh. Për të çaktivizuar modalitetin manualisht, shtypni butonin e rritjes së temperaturës (**▲**). Pas çaktivizimit të modalitetit Super Ftohje, temperatura e ndarjes së ftohjes do të kthehet automatikisht në temperaturën e vendosur përpara modalitetit.
- Modaliteti i Super Ngrirjes

Ky funksion mund të ngrijet me shpejtësi sasi të mëdha akulli ose ushqimesh të ngrira.

 - Për të vendosur modalitetin Super Ngrirje, shtypni butonin e uljes së temperaturës (**▼**) pasi temperatura e ndarjes së ngrirjes të jetë rregulluar në -24 °C. Në modalitetin Super

Ngrirje, temperatura e ndarjes së ngrirjes vendoset automatikisht në -24 °C.

- Modaliteti Super Ngrirje çaktivizohet automatikisht pas 43 orësh. Për të çaktivizuar modalitetin manualisht, shtypni butonin e rritjes së temperaturës (**▲**). Pas çaktivizimit të modalitetit Super Ngrirje, temperatura e ndarjes së ngrirjes do të kthehet automatikisht në temperaturën e vendosur përpara modalitetit.

Modaliteti Shabbath

- Për të vendosur modalitetin Sabbath, shkyçni frigoriferin dhe më pas shtypni njëkohësisht butonin **▼** dhe butonin **LOCK** për 4 sekonda.
- Për të çaktivizuar modalitetin, shtypni çdo buton për të dalë.

Në modalitetin Shabbath:

- Kontrolloni kontrollin dhe dritat mbeten të fikura dhe alarmi çaktivizohet.
- Frigoriferi ftoh normalisht.
- Statusi i motorit të kompresorit dhe ventilatorit nuk ndryshon brenda pesë minutave nga hapja e derës.

Treguesi i gabimeve

Pajisja mund të gjejë automatikisht problemet gjatë punimit.

- Nëse gjendet një problem, pajisja nuk punon dhe shfaqet një kod gabimi edhe kur shtypet ndonjë buton.
- Nëse shfaqet ndonjë kod gabimi në ekran, mos e fikni energjinë. Kontaktoni menjëherë qendrën e informacionit për klientin të LG Electronics dhe raportoni kodin e gabimit. Nëse e fikni energjinë, tekniku i riparimit nga qendra jonë e informacionit për klientin mund të ketë vështirësi në gjetjen e problemit.

Kodi i gabimit	Përshkrim
E1	Defekt i sensorit të temperaturës në ndarjen e frigoriferit

22 PËRDORIMI

Kodi i gabimit	Përshkrim
E2	Defekt i sensorit të temperaturës në ndarjen e ngrirësit
E3	Defekt i sensorit të temperaturës në ndarjen me temperaturë të ndryshueshme
E4	Defekt i sensorit të shkrires në ndarjen e frigoriferit
E5	Gabim i qarkut të zbulimit të sensorit të shkrires ngrirjes
E6	Gabim komunikimi
E7	Gabim i qarkut të zbulimit të qarkullimit të temperaturës
EH	Gabim i sensorit të lagështirës

SHËNIM

- Për të ruajtur ushqimin në mënyrë optimale, rekomandohet rritja ose ulja me 1 °C nga temperatura e paracaktuar për secilën ndarje.
- Paneli i kontrollit fiket automatikisht për të kursyer energji.
- Nëse e prekni me gisht ose lëkurë panelin e kontrollit ndërsa e pastroni, funksioni i butonit mund të vihet në punë.
- Temperatura reale e brendshme ndryshon në varësi të gjendjes së ushqimit, pasi temperatura e vendosur e treguar është temperatura e synuar, jo temperatura reale brenda pajisjes.
- Në rast të ndërprerjes së energjisë, statusi i funksionimit bllokohet menjëherë dhe mbetet i tillë derisa të kthehet sërish energjia.

MIRËMBAJTJA

Pastrimi

Këshilla për pastrimin e përgjithshëm

- Shkruarja manuale, mirëmbajtja ose pastrimi i pajisjes ndërkohë që ushqimet ndodhen ende në ngrirës mund të rrisin temperaturën e ushqimit dhe të pakësojnë jetëgjatësinë e ushqimit.
- Pastroni rregullisht çdo sipërfaqe që mund të ketë kontakt me ushqimin.
- Kur pastroni brenda ose jashtë pajisjes, mos e fshini atë me furçë të ashpër, pastë dhëmbësh apo materiale që mund të ndizen. Mos përdorni agjentë pastrimi që përmbajnë substanca të djegshme. Kjo mund të shkaktojë çngjyrosjen ose dëmtimin e pajisjes.
 - Substancat e ndezshme: alkool (etanol, metanol, alkool izopropil, alkool izobutil, etj), hollues, zbardhues, benzen, lëng i djegshëm, abraziv, etj
- Pas pastrimit, kontrolloni nëse është dëmtuar kabli elektrik.

Pastrimi i pjesës së jashtme

- Kur pastroni hapësirat e jashtme të ajrimit të pajisjes duke përdorur fshesë me korrent, duhet të hiqet kordoni i energjisë nga priza për të shmangur çdo shkarkesë statike që mund të dëmtojë pjesët elektronike ose që mund të shkaktojë goditje elektrike. Rekomandohet pastrimi sistematik i kapakëve të pasmë dhe anësore të ventilimit për të ruajtur funksionimin e besueshëm dhe ekonomik të njësisë.
- Mbajini të pastra hapësirat e ajrimit jashtë pajisjes. Hapësirat e ajrimit të bllokuara mund të shkaktojnë zjarr ose të dëmtojnë pajisjen.
- Për pjesën e jashtme të pajisjes, përdorni një sfungjer të pastër ose leckë të butë dhe detergjent të butë me ujë të ngrohtë. Mos përdorni pastrues gërryes ose të fortë. Thaheni mirë me leckë të butë. Mos përdorni lecka të ndotura kur pastroni dyert prej çeliku inoksi. Gjithmonë përdorni një leckë të dedikuar dhe fshiheni në drejtimin e njëjtë me vijat. Kjo

ndihmon në reduktimin e njollave dhe humbjes së shkëlqimit të sipërfaqes.

SHQIP

Pastrimi i pjesës së brendshme

- Kur hiqni një raft ose sirtar nga brenda pajisjes, hiqni të gjitha ushqimet e vendosura nga rafti ose sirtari për të parandaluar lëndimet ose dëmtimet në pajisje. Përndryshe, mund të ndodhin lëndime për shkak të peshës të ushqimeve të vëna.
- Nxirrini raftet dhe sirtarët dhe lajini me ujë dhe pastaj thajini mirë para se t'i vendosni përsëri.
- Fshijeni rregullisht gominën e derës me një leckë të butë të njomë.
- Spërkatjet dhe njollat e koshit të derës duhet të pastrohen pasi mund të komprometojnë aftësinë ruajtëse të koshit dhe mund të dëmtohet.
- Mos i pastroni asnjëherë raftet ose mbajtëset në lavastovilje. Pjesët mund të deformohen për shkak të nxehtësisë.
- Sistemi automatik i shkrijes në pajisje lejon që ndarja të mos akumulojë asnjëherë akull në kushte normale funksionimi. Nuk është nevoja që përdoruesit të bëjnë shkrijë manuale.

Pastrimi i Kapakut të Kondensatorit

Përdorni një fshesë me korrent me një furçë për të pastruar kapakun e kondensatorit dhe ventilatorët. Mos zhvendosni panelin që mbulon zonën e bobinës së kondensatorit.

Ju rekomandojmë fuqimisht që kjo të bëhet çdo 12 muaj për të ruajtur efikasitetin e funksionimit. Nëse nuk veproni kështu, mund të shkaktohet

24 MIRËMBAJTJA

humbje e ftohjes, përdorim më i lartë i energjisë dhe mbinxehje e kompresorit.

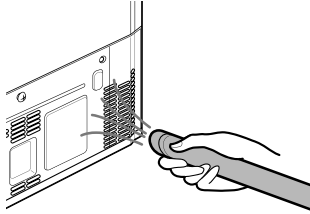

ZGJIDHJA E PROBLEMEVE

Para se të telefononi për servis

Kujdesi dhe Shërbimi ndaj Klientit

Kontaktoni një qendër informacioni për klientin të LG Electronics.

- Për të gjetur informacion për qendrën e autorizuar të shërbimit të LG, vizitoni faqen tonë të internetit në faqen www.lg.com.
- Vetëm personeli i kualifikuar i shërbimit nga qendra e autorizuar e shërbimit të LG duhet të bëjë çmontimin, riparimin apo modifikimin e pajisjes.
- Periudha minimale e garancisë së kësaj pajisje frigoriferike është 24 muaj.
- Pjesët rezervë të përmendura në Rregulloren BE 2019/2019 janë të disponueshme për 7 vjet (vetëm gominat e dyerve janë të disponueshme për 10 vjet).
- Për të blerë pjesë rezervë, kontaktoni me qendrën e informacionit për klientin të LG Electronics në faqen tonë të internetit www.lg.com.

SHËNIM

- Rregullorja BE 2019/2019, e vlefshme nga 1 mars 2021, lidhet me klasat e Eficiencës së Energjisë sipas Rregullores BE 2019/2016.
- Për më shumë informacion rreth eficiencës së energjisë së kësaj pajisje, vizitoni faqen <https://eprel.ec.europa.eu> dhe kërkoni duke përdorur emrin e modelit (e vlefshme nga 1 mars 2021).
- Skanoni kodin QR në etiketën e energjisë të dhënë bashkë me pajisjen, ku është shënuar një link në internet për informacionin që lidhet me performancën e pajisjes në bazën e të dhënave të EPREL të BE-së. Ruajeni për referencë etiketën e energjisë së bashku me të gjitha dokumentet e tjera të dhëna me pajisjen (e vlefshme nga 1 mars 2021).
- Emri i modelit mund të gjendet në etiketën e vlerësimit të pajisjes.
- Ky produkt përmban një burim të lehtë të eficiencës së energjisë së klasës G.

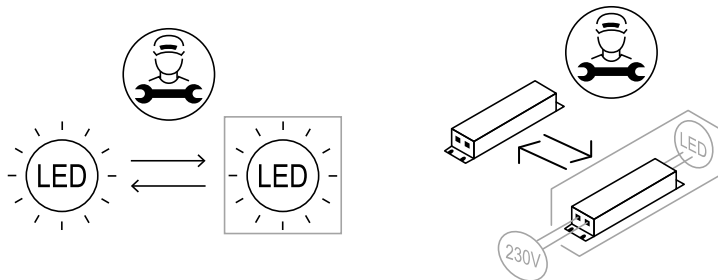

Shënime



Skenirajte QR kod
da biste videli uputstvo.



KORISNIČKO UPUTSTVO

FRIŽIDER I ZAMRZIVAČ



Pre početka instaliranja pažljivo pročitajte ova uputstva. To će pojednostaviti instalaciju i obezbediti da se proizvod ispravno i bezbedno instalira. Čuvajte ova uputstva blizu proizvoda nakon instalacije za buduću upotrebu.

SRPSKI

Detaljnije informacije potražite u uputstvu za upotrebu na veb-sajtu kompanije LG.

www.lg.com

Autorsko pravo © 2024 LG Electronics Inc. Sva prava zadržana

SADRŽAJ

Ovaj priručnik može sadržati slike ili sadržaje koji se razlikuju od modela koji ste kupili.

Ovo uputstvo podleže reviziji od strane proizvođača.

UPUTSTVA ZA BEZBEDNOST

PRE KORIŠĆENJA PROČITAJTE SVA UPUTSTVA.....	3
UPOZORENJE	3
OPREZ	9

MONTAŽA

Pre montaže.....	11
Uklanjanje vrata frižidera i zamrzivača	12
Nivelisanje i poravnavanje vrata	14
Uključivanje napajanja.....	14
Premeštanje uređaja u cilju promene mesta	14

RAD

Pre korišćenja	16
Funkcije proizvoda	18
Kontrolna tabla.....	19

ODRŽAVANJE

Čišćenje	22
----------------	----

REŠAVANJE PROBLEMA

Pre pozivanja servisa	23
-----------------------------	----

UPUTSTVA ZA BEZBEDNOST

PRE KORIŠĆENJA PROČITAJTE SVA UPUTSTVA

Naredne bezbednosne smernice imaju za cilj da spreče nepredviđene rizike ili štetu od nebezbednog ili nepravilnog korišćenja proizvoda. Ove smernice se dele na „**UPOZORENJE**” i „**OPREZ**” kao što je opisano ispod.

SRPSKI

Bezbednosne poruke



Ovaj simbol stoji uz pojmove i operacije koji mogu da predstavljaju rizik. Pažljivo pročitajte deo sa ovim simbolom i pratite uputstva kako biste izbegli rizik.



UPOZORENJE

Ovo znači da nepoštovanje uputstava može da dovede do ozbiljne povrede ili smrti.



OPREZ

Ovo znači da nepoštovanje uputstava može da dovede do manje povrede ili oštećenja proizvoda.

UPOZORENJE

UPOZORENJE

Kako biste umanjili rizik od nastajanja požara, strujnog udara ili povrede lica prilikom korišćenja proizvoda, potrebno je poštovati osnovne mere predostrožnosti o bezbednosti, uključujući i one koje slede:

Tehnička bezbednost

- Ovaj uređaj mogu da koriste deca starosti 8 godina i više kao i lica sa umanjanim fizičkim, čulnim i mentalnim sposobnostima ili nedostatkom iskustva i znanja ukoliko su pod nadzorom ili upućena u korišćenje uređaja na bezbedan način i razumeju uključene

4 UPUTSTVA ZA BEZBEDNOST

opasnosti. Deca ne smeju da se igraju uređajem. Deca ne smeju obavljati čišćenje i održavanje bez nadzora.

- Ovaj uređaj nije namenjen za korišćenje za osobe (uključujući decu) sa umanjanim fizičkim, čulnim ili mentalnim sposobnostima ili za osobe sa nedostatkom iskustva i znanja, osim ako nisu pod nadzorom ili imaju pomoć pri korišćenju uređaja od strane osobe odgovorne za njihovu bezbednost. Decu treba nadgledati da bi se obezbedilo da se ne igraju uređajem.
- Deca starosti od 3 do 8 godina smeju da pune i prazne frižidere.
- Ovaj uređaj je namenjen za upotrebu u kućnim uslovima i za slične namene kao što su:
 - čajna kuhinja za osoblje u prodavnicama, kancelarijama i drugom radnom okruženju;
 - farme i klijenti u hotelima, motelima i drugim okruženjima stambenog tipa;
 - okruženja tipa noćenja sa doručkom;
 - dostava hrane (ketering) i slične nemaloprodajne namene.
- Ovaj frižider nije namenjen za upotrebu kao ugradni uređaj.
- Ovaj uređaj nije za korišćenje u prenosivim ili pokretnim instalacijama, kao što je korišćenje u brodovima ili kamp kućama, gde će biti u pokretu za vreme rada.



Ovaj simbol vas upozorava na zapaljive materijale koji mogu da se zapale i izazovu požar ukoliko niste pažljivi.

- Ovaj uređaj kao rashladno sredstvo koristi malu količinu izobutana (R600a), koji je zapaljiv. Za vreme transporta i instalacije uređaja treba paziti da se ne ošteti nijedan deo rashladnog kola.
- Rashladno sredstvo i izolacioni gas koji se koriste u uređaju zahtevaju poseban postupak odlaganja. Pre odlaganja treba se konsultovati sa serviserom ili slično kvalifikovanom osobom.
- Nemojte oštetiti rashladno kolo.

- Ako je kabl za napajanje oštećen ili je otvor utičnice labav, mora da se zameni. Nemojte da koristite kabl za napajanje i obratite se ovlašćenom servisnom centru radi izbegavanja opasnosti.
- Ne postavljajte produžne kablove sa više utičnica ili prenosne uređaje za napajanje iza uređaja.
- Priključite utikač u utičnicu nakon što ste u potpunosti uklonili vlagu ili prašinu.
- Nikada ne isključujte uređaj povlačenjem kabla za napajanje. Uvek čvrsto uhvatite utikač i ravnim izvlačenjem ga isključite iz utičnice.
- Ventilacioni otvori, ako je uređaj zatvoren ili u ugradnom položaju, ne smeju biti blokirani.
- Nikada nemojte da skladištite u uređaju eksplozivne supstance kao što su konzerve aerosoli sa zapaljivim gorivom.
- Ne naginjite uređaj kako biste ga vukli ili gurali prilikom transporta.
- Prilikom postavljanja uređaja proverite da kabl za napajanje nije blokirani ili oštećen.
- Nemojte koristiti mehaničke uređaje niti druga sredstva kako biste ubrzali proces odmrzavanja.
- Nemojte koristiti fen za kosu da biste osušili unutrašnjost uređaja ili stavljati unutra sveću kako biste otklonili neprijatne mirise.
- Nemojte koristiti električne uređaje unutar pregrada za skladištenje hrane u uređaju osim ako ih nije preporučio proizvođač.
- Pazite da prilikom pomeranja uređaja ne zaglavite deo tela kao što je dlan ili stopalo.
- Iskopčajte kabl za napajanje pre čišćenja unutrašnjosti ili spoljašnjosti uređaja.
- U unutrašnjost ili na spoljnu površinu uređaja u svrhu čišćenja ne prskajte vodu ili zapaljive materije (pastu za zube, alkohol, razređivač, benzen, zapaljive tečnosti, abrazivna sredstva itd.).
- Ne čistite uređaj četkama, tkaninama ili sunđerima koji imaju grubu površinu ili metalne delove.
- Samo osobe kvalifikovane za popravke iz servisnog centra LG Electronics mogu vršiti rasklapanje, popravku ili izmenu uređaja.

6 UPUTSTVA ZA BEZBEDNOST

Obratite se centru za podršku korisnicima LG Electronics ako se preselite i instalirate uređaj na drugom mestu.

Rizik od požara i zapaljivi materijali

- U slučaju da se otkrije curenje, treba izbegavati otvoreni plamen ili potencijalne izvore paljenja, kao i nekoliko minuta provetriti prostoriju u kojoj se nalazi uređaj. Da bi se izbeglo stvaranje lako zapaljive mešavine gasa i vazduha, u slučaju da dođe do curenja u okviru rashladnog kola, veličina prostorije u kojoj se koristi uređaj treba da odgovara količini korišćenog rashladnog sredstva. Površina prostorije mora da bude 1 m² na svakih 8 g rashladnog sredstva R600a koje se nalazi unutar uređaja.
- Rashladno sredstvo koje curi iz cevi može da se zapali ili da izazove eksploziju.
- Količina rashladnog sredstva u uređaju prikazana je na identifikacionoj pločici unutar uređaja.

Instalacija

- Uređaj treba da transportuju isključivo dve ili više osoba držeći uređaj čvrsto.
- Instalirajte uređaj na čvrstom i ravnom podu.
- Ne instalirajte proizvod na vlažnom i prašnjavom mestu. Ne instalirajte i ne odlažite uređaj u spoljašnjoj sredini ili u prostoru koji je izložen vremenskim uslovima kao što su direktna sunčeva svetlost, vetar, kiša ili temperature ispod tačke smrzavanja.
- Ne postavljajte uređaj na mesto koje je izloženo direktnoj sunčevoj svetlosti ili toploti grejnih tela, kao što su peći ili grejalice.
- Budite pažljivi da ne izložite poledinu uređaja u toku instalacije.
- Instalirajte uređaj na mestu na kom je lako isključiti utikač uređaja.
- Budite pažljivi kako vam ne bi pala vrata prilikom sklapanja ili rasklapanja uređaja.
- Budite pažljivi kako ne biste priklještili, zgnječili ili oštetili kabl tokom sklapanja ili rasklapanja vrata uređaja.

- Budite pažljivi da utikač ne bude podignut na gore ili da uređaj ne bude naslonjen na utikač.
- U utičnicu nemojte da priključujete adapter za utičnice ili drugi pribor.
- Nemojte menjati ili produžavati kabl za napajanje.
- Uverite se da je utičnica pravilno uzemljena i da pin za uzemljenje na kablju za napajanje nije oštećen ili uklonjen iz utikača. Za više detalja o uzemljenju, raspitajte se u centru za podršku korisnicima LG Electronics.
- Uređaj je opremljen kablom za napajanje koji ima provodnik za uzemljenje opreme i utikač za uzemljenje. Utikač mora da se priključi u odgovarajuću utičnicu koja je instalirana i uzemljena u skladu sa svim lokalnim propisima i uredbama.
- Nemojte nikada pokretati uređaj koji pokazuje simptome oštećenja. Konsultujte prodavca o svim nedoumicama.
- Odložite sav materijal za pakovanje (poput plastičnih kesa i stiropora) dalje od dece. Materijal za pakovanje može da izazove gušenje.
- Nemojte uključivati uređaj u adapter sa više utičnica koji nema kabl za napajanje (priključen).
- Uređaj bi trebalo priključiti na namenski vod sa zasebnim osiguračem.
- Nemojte da koristite izlaz sa višestrukim utičnicama koji nije odgovarajuće uzemljen (prenosni). U slučaju upotrebe odgovarajuće uzemljenog izlaza s višestrukim utičnicama (prenosni), koristite izlaz s višestrukim utičnicama čiji je kapacitet struje jednak kapacitetu napojnog kabla ili veći od njega i koristite izlaz s višestrukom utičnicom samo za dotični uređaj.

Rad

- Nemojte koristiti uređaj za bilo koju namenu (skladištenje medicinskog ili eksperimentalnog materijala ili transport) osim za skladištenje hrane u domaćinstvu.
- Ako voda prodire u električne delove uređaja, isključite utikač iz struje i obratite se centru za podršku korisnicima LG Electronics.

8 UPUTSTVA ZA BEZBEDNOST

- Isključite utikač iz struje tokom jake grmljavine ili sevanja ili kada se ne koristi duži vremenski period.
- Ne dodirujte utikač ili kontrole uređaja mokrim rukama.
- Pazite da se kabl previše ne savija ili da nije pritisnut nekim teškim predmetom.
- Ako primetite bilo kakav čudan zvuk, miris ili dim koji dopire iz uređaja, odmah isključite utikač iz struje i obratite se centru za podršku korisnicima LG Electronics.
- Ne stavljajte ruke ili metalne predmete unutar oblasti koja ispušta hladan vazduh, na poklopac ili na rešetku koja otpušta toplotu sa zadnje strane.
- Ne primenjujte prekomernu silu ili udarce na zadnji poklopac uređaja.
- Kada otvarate i zatvarate vrata uređaja vodite računa o deci u blizini. Vrata mogu udariti dete i izazvati povredu. Nemojte dozvoliti nijednoj osobi da se ljulja držeći se za bilo koja vrata jer to može dovesti do prevrtanja jedinice i teških povreda.
- Izbegnite opasnost od toga da se dece zaglave unutar uređaja. Ako se dete zaglavi unutar uređaja, može se ugušiti.
- Ne stavljajte životinje i kućne ljubimce unutar proizvoda.
- Na uređaj nemojte da stavljate teške ili lomljive predmete, posude sa tečnošću, zapaljive materije, zapaljive predmete (npr. sveće, svetiljke itd.) ili uređaje za grejanje (kao što su štednjaci, grejalice, itd.).
- Ne stavljajte bilo koje elektronske uređaje (npr. grejač ili mobilni telefon) unutar uređaja.
- Ako dođe do curenja gasa (izobutan, propan, prirodni gas, itd.), ne dirajte uređaj ili utikač i odmah provetrite prostoriju. Ovaj uređaj koristi rashladno sredstvo (izobutan, R600a). Iako koristi malu količinu gasa, gas je i dalje zapaljiv. Curenje gasa tokom transporta uređaja, instalacije ili njegovog rada može izazvati požar, eksploziju ili povredu ukoliko se pojave varnice.
- U blizini uređaja nemojte da koristite ili da ostavljate unutar uređaja zapaljive materije (kao što su eter, benzen, alkohol, hemikalije, tečni

naftni gas, zapaljivi sprejevi, insekticidi, osveživači vazduha, kozmetika, itd.).

- Ovaj uređaj ima integrisano uzemljenje radi potreba funkcionisanja.
- Povežite isključivo sa dovodom pijaće vode.
 - Ako je povezan na dovod vode, povežite samo na dovod pijaće vode.
- Punite samo pitkom vodom.
 - Ako koristite ledomat ili rezervoar automata za vodu, uverite se da je napunjen samo pijaćom vodom.

SRPSKI

Odlaganje

- Prilikom bacanja uređaja, uklonite zaptivač vrata dok su police i korpe na svom mestu i držite decu dalje od uređaja.

OPREZ

OPREZ

Da bi se smanjio rizik od manje povrede lica, kvara ili oštećenja uređaja ili imovine prilikom korišćenja ovog uređaja, poštujujte osnovne mere predostrožnosti, uključujući i sledeće:

Instalacija

- Nakon raspakivanja, pregledajte uređaj radi oštećenja koja su mogla nastati tokom prevoza.
- Sačekajte 3 ili 4 sata da biste bili sigurni da je rashladno kolo potpuno funkcionalno.
- Uređaj pažljivo premeštajte na osetljivim podovima radi izbegavanja oštećenja poda.

Rad

- Ne dirajte zamrznutu hranu ili metalne delove u zamrzivaču mokrim ili vlažnim rukama. To može izazvati promrzline.

10 UPUTSTVA ZA BEZBEDNOST

- Nemojte stavljati staklene posude, flaše ili limenke (naročito ako sadrže gazirana pića) u prostor za zamrzavanje, na police ili korpu za led jer će oni biti izloženi temperaturama ispod tačke zamrzavanja.
- Kaljeno staklo na prednjoj strani vrata uređaja ili polica može da se oštetiti u slučaju udara. Ako je staklo puklo, nemojte ga dodirivati rukama.
- Ne vešajte se na vrata uređaja, prostor za skladištenje, policu i ne penjite se na njih.
- Nemojte držati preveliku količinu flaša vode ili posuda za priloge u korpi na vratima.
- Ne otvarajte ili zatvarajte vrata uređaja uz upotrebu prekomerne sile.
- Ako su šarke vrata proizvoda oštećene ili neispravno rade, nemojte ih više koristiti i obratite se servisnom centru LG Electronics.
- Sprečite da životinje grickaju kabl za napajanje ili crevo za vodu.
- Nikad nemojte jesti zamrznutu hranu odmah nakon što je izvadite iz zamrzivača.
- Pazite da ne zaglavite dlan ili stopalo nakon otvaranja i zatvaranja vrata uređaja ili vrata u vratima.

Održavanje

- Ovaj uređaj opremljen je unutrašnjom LED lampom kojoj nije potrebno održavanje. Nemojte uklanjati poklopac ili LED lampu u pokušaju da uređaj popravite ili zamenite. Obratite se centru za podršku korisnicima LG Electronics.
- Nemojte da čistite staklene police ili poklopce toplom vodom dok su oni hladni. Mogu se slomiti ako su izloženi naglim temperaturnim promenama.
- Police nemojte da stavljate naopako. Police mogu da padnu.
- Da biste uklonili led iz uređaja, obratite se centru za podršku korisnicima LG Electronics.
- Odložite led iz korpe za led u zamrzivaču tokom dužeg nestanka struje.

MONTAŽA

Pre montaže

Dimenzije i razmaci

Premala udaljenost od susednih predmeta može dovesti do slabljenja sposobnosti hlađenja i povećati potrošnju električne energije. Prilikom postavljanja uređaja, mora se ostaviti najmanja udaljenost od 100 mm od susednih zidova.

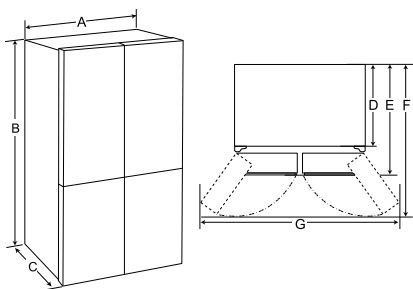

-	Tip A (mm)
A	833
B	1 775
C	653
D	570
E	653
F	1 000
G	1 400

NAPOMENA

- Informacija o vrsti uređaja navedena je na oznaci koja se nalazi u unutrašnjosti uređaja.

Temperatura prostora

- Ovaj uređaj je osmišljen da radi na temperaturi ograničenog opsega u zavisnosti od trenutne klimatske zone.
- Na temperature unutrašnjosti uređaja mogu uticati mesto na kojem je uređaj postavljen, temperatura prostora, učestalost otvaranja vrata i tako dalje.
- Podaci o klimatskoj klasi ovog uređaja mogu se naći na nalepnici s tehničkim podacima.

SRPSKI

Klimatska klasa	Opseg temperature prostora izražen u °C
SN (Produženo Umereno)	+10 - +32
N (Umereno)	+16 - +32
ST (Suptropsko)	+16 - +38 / +18 - +38**
T (Tropsko)	+10 - +43* / +16 - +43 / +18 - +43**

* Australija, Indija, Kenija

** Argentina

NAPOMENA

- Uređaji koji imaju oznaku od SN do T predviđeni su za korišćenje na temperaturi između 10 °C i 43 °C.

12 MONTAŽA

Dodatna oprema

*1 Ova funkcija je dostupna samo na nekim modelima.



- 1 Elastični prsten (prsten za stezanje)*1

Uklanjanje vrata frižidera i zamrzivača

Ako su vaša ulazna vrata preuska da bi uređaj kroz njih prošao, skinite sva vrata sa uređaja i bočno ga unesite.

⚠ UPOZORENJE

- Izvucite kabl za napajanje iz struje, isključite osigurač ili automatski prekidač pre instaliranja, uklanjanja vrata ili čišćenja uređaja. Ako se ne pridržavate ovih uputstava, može doći do smrti, požara ili strujnog udara.

Uklanjanje poklopca šarke

Skinite vijke sa poklopca šarki na vrhu uređaja. Podignite kuku (nije vidljiva) koja se nalazi na dnu prednje strane poklopca korišćenjem odvijača sa ravnom glavom.

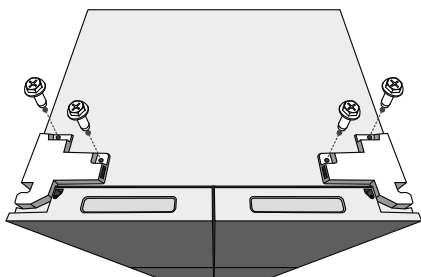

Skidanje levih vrata frižidera

- 1 Iskopčajte čitav svežanj kablova. Odvijte vijke.

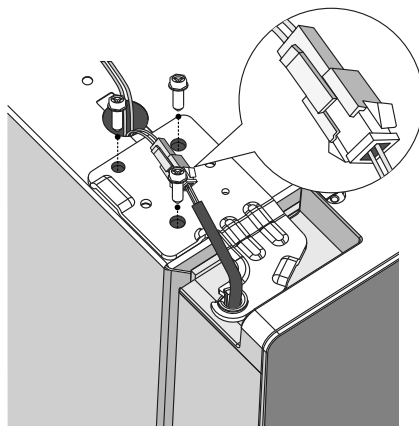

NAPOMENA

- Broj snopova kablova može da varira u zavisnosti od modela.

- 2 Skinite vrata sa srednje šarke i sklonite ih.

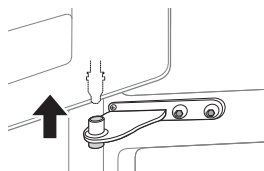

⚠ OPREZ

- Postavite vrata na glatku površinu tako da im unutrašnja strana bude okrenuta nagore.

Skidanje desnih vrata frižidera

- 1 Iskopčajte čitav svežanj kablova.

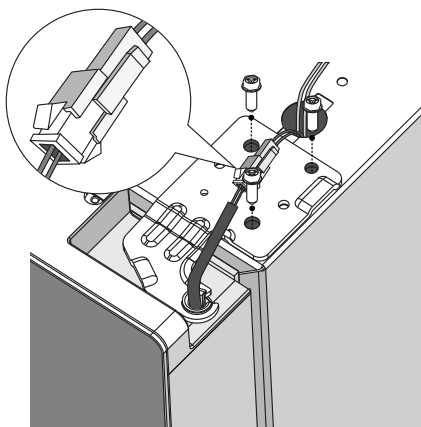

NAPOMENA

- Broj snopova kablova može da varira u zavisnosti od modela.

- 2 Podignite desna vrata frižidera dok se ne odvoje od sklopa srednje šarke.

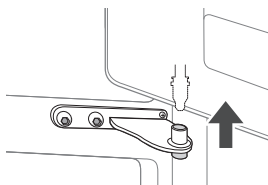

⚠ OPREZ

- Postavite vrata na površinu na kojoj se neće izgrebati, tako da unutrašnja strana bude okrenuta nagore.

Skidanje vrata zamrzivača

- 1 Odvijte dva vijka sa šarke.

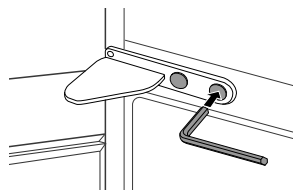

- 2 Zaokrenite šarku da biste podigli njen pomični kraj kako bi vrata mogla da se podignu. Skinite vrata sa donje šarke i sklonite ih.

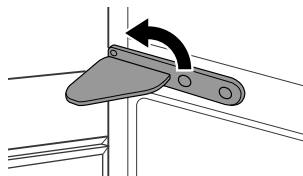

- 3 Skinite vrata tako što ćete ih podići sa vrha donje šarke.

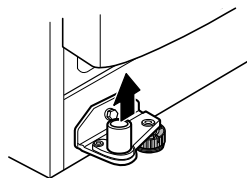

Ponovno postavljanje vrata frižidera i zamrzivača

Ponovo postavite vrata prateći obrnuti redosled radnji u odnosu na onaj koji važi za skidanje vrata, nakon što je uređaj prošao kroz ulazna vrata.

14 MONTAŽA

Nivelisanje i poravnavanje vrata

Pre nego što počnete

Ako se čini da vrata uređaja nisu izjednačena, pratite uputstva u nastavku da biste poravnali vrata.

Nivelisanje uređaja

Uređaj poseduje dve prednje nožice za nivelisanje. Podesite nožice da biste izmenili nagib sa prednje ka zadnjoj strani ili sa jedne na drugu stranu. Ako se čini da se uređaj klacka ili se vrata ne zatvaraju lako, podesite nagib uređaja prateći uputstva u nastavku.

Sasvim je normalno da je uređaj nagnut nazad čak i kada su prednje nogice okrenute do kraja.

Procedure podešavanja:

- Nožice okrenite u smeru kretanja kazaljki na satu da biste podigli frižider.
- Nožice okrenite u smeru suprotnom od kretanja kazaljki na satu da biste spustili frižider.
- Leve i desne nožice podesite na osnovu procedure navedene iznad u horizontalni položaj.

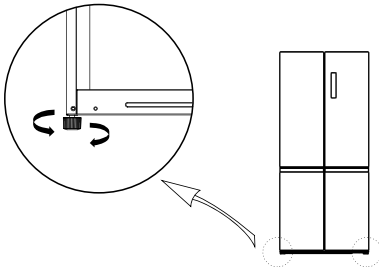

NAPOMENA

- Nivelisanje vrata možda neće biti moguće kada pod nije nivelisan ili kada je pod loše ili slabe konstrukcije.
- Frižider je težak i treba ga postaviti na čvrstu, ravnu i izdržljivu površinu.

- Neki podovi od drveta mogu otežati nivelisanje jer se prekomerno ugibaju.

Poravnanje vrata frižidera

Ako su vrata suviše nisko, podignite vrata i koristeći špicasta klešta ubacite elastični prsten dok i jedna i druga vrata ne budu u istoj ravni.

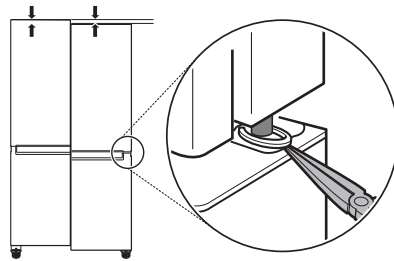

Uključivanje napajanja

Povezivanje uređaja

Da biste uključili uređaj, povežite utikač sa utičnicom. Ne uključujte utikače drugih uređaja u tu istu utičnicu.

NAPOMENA

- Nakon povezivanja kabla za napajanje (ili utikača) sa utičnicom, sačekajte 3 ili 4 sata pre nego što stavite hranu u uređaj. Ako stavite hranu pre nego što se uređaj u potpunosti rashladi, hrana može da se pokvari.
- Da biste isključili uređaj, iskopčajte utikač za napajanje iz utičnice.

Premeštanje uređaja u cilju promene mesta

Premeštanje uređaja

- 1 Izvadite svu hranu iz uređaja.

2 Namestite utikač.

- Modeli sa kukom za utikač:
Izvučite utikač iz struje, ubacite ga i pričvrstite za kuku za utikač na zadnjem delu ili na vrhu uređaja.
- Modeli bez kuke za utikač:
Izvučite utikač i kabl za napajanje fiksirajte trakom na bok uređaja kada se utičnica nalazi na mestu montaže.

3 Trakom fiksirajte delove, kao što su police i ručka vrata, da biste sprečili da padnu dok premeštate uređaj.

4 Pažljivo premestite uređaj zajedno sa više od dve osobe. Prilikom prenosa uređaja na veću razdaljinu, držite uređaj uspravno.

▲ OPREZ

- Uređaj pažljivo premeštajte na osetljivim podovima radi izbegavanja oštećenja poda.
 - Koristite karton, prostirku ili tepih da biste sprečili ogrebotine na podu prilikom montiranja ili premeštanja uređaja.
 - Uređaj nemojte premeštati cik-cak kretanjem.

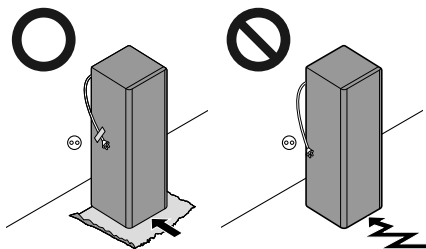

5 Nakon instalacije uređaja povežite utikač u utičnicu za napajanje i uključite ga.

RAD

Pre korišćenja

Napomene za rad

- Korisnici bi trebalo da imaju u vidu to da može doći do stvaranja leda ako vrata nisu potpuno zatvorena, ako je velika vlažnost tokom leta.
- Obezbedite dovoljno prostora između hrane koja se čuva na polici ili u korpi na vratima kako bi vrata mogla potpuno da se zatvore.
- Otvaranje vrata tokom dužih perioda može da dovede do značajnog povećanja temperature u odeljcima uređaja.
- Ako se frižider ostavlja prazan tokom dugih perioda, isključite ga, odmrznite ga, očistite ga, osušite ga i ostavite vrata otvorena da biste sprečili stvaranje buđi u uređaju.
- Imajte na umu da porast temperature nakon odležavanja ima dozvoljeni opseg koji možete naći u specifikacijama uređaja. Ako želite da umanjite uticaj na čuvanje hrane zbog porasta temperature, uvežite ili umotajte hranu u više slojeva.

Alarm za otvaranje vrata

Ova funkcija je dostupna samo na nekim modelima.

Alarm se oglašava ako se vrata ostave otvorena ili ako se u potpunosti ne zatvore.

NAPOMENA

- Obratite se centru za podršku korisnicima LG Electronics ako se alarm čuje čak i nakon zatvaranja svih vrata.

Detekcija kvara

Uređaj može automatski da otkrije probleme tokom rada.

NAPOMENA

- Ako se uoči problem, uređaj ne radi i kôd greške se prikazuje čak i ako se pritisne neko dugme.
- Ako se prikaže šifra greške, ne isključujte napajanje i odmah pozovite korisnički centar LG Electronics i prijavite šifru greške. Ako isključite napajanje, naš centar može imati poteškoća u pronalaženju problema.

Predlog za uštedu energije

- Za najefikasniju upotrebu energije, proverite da li su svi unutrašnji delovi (npr. korpe u vratima, fioke i police) na svojim mestima.
- Obezbedite dovoljno prostora između hrane koja se čuva. Ovo omogućava da hladan vazduh ravnomerno cirkuliše, pa se na taj način smanjuju i računi za struju.
- Ugrejanu hranu stavite unutra tek nakon što se ohladi, da ne bi došlo do vlaženja ili zaleđivanja.
- Kada čuvate hranu u zamrzivaču, podesite da temperatura zamrzivača bude niža od temperature koja je navedena na hrani.
- Nemojte da podešavate temperaturu uređaja na nižu nego što je to potrebno.
- Ne stavljajte hranu blizu senzora koji se nalazi u frižideru. Održavajte rastojanje od najmanje 3 cm od senzora.

Delotvorno čuvanje hrane

- Hrana može da se zamrzne ili pokvari ako se drži na pogrešnoj temperaturi. Podesite frižider na ispravnu temperaturu za čuvanje hrane.
- Čuvajte smrznutu hranu ili ohlađenu hranu u zatvorenim posudama.
- Proverite rok trajanja i nalepnicu (uputstva za skladištenje) pre skladištenja hrane u uređaj.
- Ne skladištite hranu jako dugo ako se lako kvari na niskim temperaturama.

- Nemojte da stavljate nezamrznutu hranu tako da je u direktnom dodiru sa hranom koja je već zamrznuta. Možda će biti potrebno smanjiti količinu hrane koju treba zamrznuti ako se predviđa zamrzavanje hrane svakog dana.
- Stavite ohlađenu hranu ili smrznutu hranu u frižider ili zamrzivač odmah nakon kupovine.
- Živo meso i ribu čuvajte u odgovarajućim posudama u frižideru, tako da ne budu u dodiru sa drugom hranom i tako da ne kaplju na nju.
- Rashlađena hrana i drugi prehrambeni proizvodi mogu se čuvati na vrhu kutije za povrće.
- Izbegavajte da ponovo zamrzavate hranu koja se potpuno odledila. Ponovno zamrzavanje hrane koja se potpuno odledila umanjuje njen ukus i nutritivnu vrednost.
- Nemojte da prepunite uređaj. Hladan vazduh ne može dobro da cirkulise ako se uređaj prepuni.
- Ohladite vruću hranu pre skladištenja. Ako se unutra stavi previše vruće hrane, unutrašnja temperatura uređaja može da se poveća i negativno utiče na drugu hranu koja se čuva u uređaju.
- Ako podesite preterano nisku temperature za hranu, može se zalediti. Nemojte da podešavate temperaturu koja je niža od temperature potrebne za ispravno čuvanje hrane.
- Ako uređaj poseduje odeljke za hlađenje lako kvarljivih namirnica, u njima nemojte držati povrće i voće s većim sadržajem vlage jer se mogu zalediti zbog niske temperature.
- U slučaju nestanka struje, pozovite kompaniju za distribuciju električne energije da biste saznali koliko će on trajati.
 - Nemojte bespotrebno otvarati vrata nakon nestanka struje.
 - Nakon povratka električne energije, treba proveriti stanje hrane.

Maksimalni kapacitet zamrzavanja

- Za maksimalni kapacitet zamrzavanja, podesite temperaturu zamrzivača na najniže podešavanje temperature.
- Funkcija **Super Freeze** omogućuje da zamrzivač dostigne maksimalni kapacitet zamrzavanja. To

generalno traje do 43 časa i automatski se isključuje.

- Funkcija **Super Freeze** se mora uključiti 5 sata pre stavljanja svežih proizvoda u odeljak zamrzivača.
- Za brzo zamrzavanje namirnica, skladištite hranu na gornjim policama za zamrzavanje. Namirnice se najbrže zamrzavaju na policama za zamrzavanje.
- Da bi bio bolji protok vazduha, ubacite unutra sve unutrašnje delove kao što su korpe, fioke i police.

Zamrzavanje maksimalne količine hrane

Ako treba da stavite veliku količinu hrane, sve fioke, osim donje, možete da izvadite iz zamrzivača i hranu treba da poslažete direktno na odeljak zamrzivača.

⚠ OPREZ

- Da biste uklonili fioke, prvo uklonite hranu iz fioke i zatim pažljivo izvucite fioke. U suprotnom, može doći do povrede ili oštećenja fioke.

NAPOMENA

- Oblik svake fioke može da se razlikuje pa ih ubacite na prave pozicije.

18 RAD

Funkcije proizvoda

Izgled ili komponente uređaja mogu da se razlikuju od modela do modela.

Odeljci za skladištenje hrane

Čuvanje hrane u odeljku frižidera

- Polica
 - Čuvajte ohlađenu hranu i druge pregrambene artikle.
 - Hranu sa većim sadržajem vode čuvajte na početku police.
- Fioka frižidera
 - Održava voće i povrće u svežem stanju.
- Korpa na vratima
 - Čuvajte male pakete ohlađene hrane, pića i kesica sa sosom.

Čuvanje hrane u odeljku zamrzivača

- Polica za zamrzavanje
 - Čuva male pakete zamrznute hrane ili često korišćenu hranu. Klizna police omogućava jednostavan pristup i praktičnu upotrebu.
- Fioka zamrzivača
 - Čuva zamrznutu hranu tokom dužeg perioda.

NAPOMENA

- Za više informacija o drugim odeljcima posetite lg.com i preuzmite priručnike za vlasnike.
-

Kontrolna tabla

Stvarna kontrolna tabla može da se razlikuje od modela do modela.

Kontrolna tabla i funkcije

*1 Ova funkcija je dostupna samo na nekim modelima.

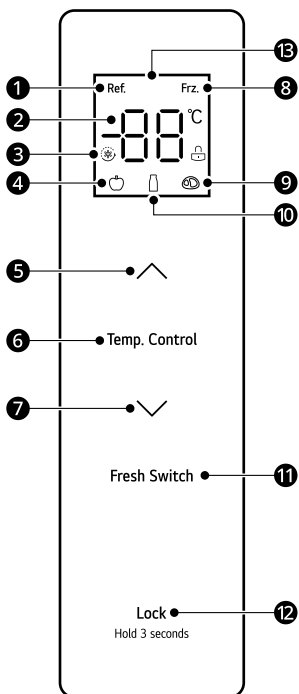

- ❶ Ikona za rad frižidera
- ❷ Prikaz temperature
- ❸ Ikona za snažno hlađenje/zamrzavanje
- ❹ Ikona za voće/povrće
- ❺ Dugme za podizanje temperature
- ❻ Temp. Control
Dugme za izbor temperature zone
- ❼ Dugme za smanjenje temperature
- ❽ Ikona zamrzivača
- ❾ Ikona za meso
- ❿ Ikona za piće

❶ Fresh Switch

Pritisnite ovo dugme za podešavanje temperature u odeljcima sa različitom temperaturom.

❷ LOCK

Dugme za zaključavanje/otključavanje

❸ Ekran

Uputstva za rad

Ekran

- Kada je frižider uključen, ekran zasvetli 3 sekunde, a alarm se oglasi.
- Podrazumevane temperature frižidera i zamrzivača su 4 °C i -18 °C.
- Kada dođe do greške, na ekranu je prikazan kôd greške (videti odeljak **Prikaz greške**).
- U normalnim okolnostima, ako se ne radi na panelu ekrana ili se vrata ne otvore u roku od 30 sekundi, ekran se zaključava.

Zaključavanje/otključavanje

Ova funkcija zaključava dugmad na kontrolnoj tabli.

- Da biste zaključali dugmad na kontrolnoj tabli, pritisnite i držite dugme **LOCK** ❷ 3 sekunde u otključanom stanju dok se funkcija ne aktivira.
- Da biste onemogućili funkciju, pritisnite i držite dugme **LOCK** ❷ 3 sekunde sve dok se funkcija ne deaktivira.

Podešavanje temperature odeljka frižidera

- Pritisnite dugme **Temp. Control** da biste izabrali podešavanje temperature zone odeljka frižidera, a zatim pritisnite **▲** ili **▼** da biste podesili podešavanje temperature odeljka frižidera.
- Raspon podešavanja temperature za odeljak frižidera je između 2 °C i 8 °C.

20 RAD

Podešavanje temperature odeljka zamrzivača

- Pritisnite dugme **Temp. Control** da biste izabrali podešavanje temperature zone odeljka zamrzivača, a zatim pritisnite **▲** ili **▼** da biste podesili podešavanje temperature odeljka zamrzivača.
- Raspon podešavanja temperature za odeljak zamrzivača je između -24 °C i -16 °C.

Podešavanje temperature odeljka s promenjivom temperaturom

Pritisnite dugme **Fresh Switch** da biste podesili temperaturu odeljka.

- Voće/povrće: pogodno za skladištenje svih vrsta voća i povrća
- Piće: pogodno za skladištenje suvih proizvoda i pića
- Meso: pogodno za malu količinu mesa za skladištenje 1–2 dana

Podešavanje režima za snažno hlađenje i snažno zamrzavanje

- Režim za snažno hlađenje
 - Da biste podesili režim za snažno hlađenje, pritisnite dugme za smanjivanje temperature (**▼**) nakon što temperaturu odeljka frižidera podesite na 2 °C. U režimu za snažno hlađenje temperatura odeljka frižidera automatski je podešena na 2 °C.
 - Režim za snažno hlađenje prestaje nakon 6 sati. Da biste ručno onemogućili režim, pritisnite dugme za povećavanje temperature (**▲**). Nakon izlaska iz režima snažnog hlađenja, temperatura odeljka frižidera će se automatski vratiti na temperaturu podešenu pre režima.
- Režim snažnog zamrzavanja

Ova funkcija može brzo da zamrzne veliku količinu leda ili smrznute hrane.

 - Da biste podesili režim za snažno zamrzavanje, pritisnite dugme za smanjivanje temperature (**▼**) nakon što temperaturu odeljka zamrzivača podesite na -24 °C. U režimu za snažno zamrzavanje temperatura

odeljka zamrzivača automatski je podešena na -24 °C.

- Režim za snažno zamrzavanje prestaje nakon 43 sata. Da biste ručno onemogućili režim, pritisnite dugme za povećavanje temperature (**▲**). Nakon izlaska iz režima snažnog zamrzavanja, temperatura odeljka zamrzivača će se automatski vratiti na temperaturu podešenu pre režima.

Režim Shabbath

- Da biste podesili režim Shabbath, otključajte frižider, a zatim pritisnite dugme **LOCK** istovremeno 4 sekunde.
 - Da biste onemogućili ovaj režim, pritisnite bilo koje dugme za izlaz.
- U režimu Shabbath:
- Kontrola komandi i lampica ostaje isključena, a alarm je onemogućen.
 - Frižider normalno hladi.
 - Status kompresora i motora ventilatora se ne menja u roku od pet minuta od otvaranja vrata.

Prikaz greške

Uređaj može automatski da otkrije probleme tokom rada.

- Ako se uoči problem, uređaj ne radi i kôd greške se prikazuje čak i ako se pritisne neko dugme.
- Ako se prikaže šifra greške, ne isključujte napajanje i odmah pozovite korisnički centar LG Electronics i prijavite šifru greške. Ako isključite napajanje, naš centar može imati poteškoća u pronalaženju problema.

Kôd greške	Opis
E1	Kvar na senzoru za temperaturu u odeljku frižidera
E2	Kvar na senzoru za temperaturu u odeljku zamrzivača
E3	Kvar na senzoru za temperaturu u odeljku sa promenjivom temperaturom

Kôd greške	Opis
E4	Kvar na senzoru za odmrzavanje u odeljku frižidera
E5	Greška u kolu na senzoru za detekciju odmrzavanja
E6	Greška u komunikaciji
E7	Greška u kolu za detekciju cirkulacije temperature
EH	Greška na senzoru za vlagu

NAPOMENA

- Za optimalno čuvanje hrane, za svaki odeljak preporučuje se povećavanje ili smanjivanje za 1 °C od podrazumevane temperature.
- Kontrolna tabla će se automatski isključiti u cilju uštede energije.
- Ako dođe do bilo kakvih kontakata prsta ili kože sa kontrolnom tablom dok se ona čisti, može se aktivirati funkcija koju pokreće pritisnuto dugme.
- Stvarna unutrašnja temperatura varira u zavisnosti od stanja u kom je hrana, jer je naznačena podešena temperatura zapravo ciljna temperatura, a ne stvarna temperatura unutar uređaja.
- U slučaju nestanka struje, radno stanje se odmah zaključava i ostaje tako dok se struja ne vrati.

22 ODRŽAVANJE

ODRŽAVANJE

Čišćenje

Opšti saveti za čišćenje

- Obavljanje ručnog odmrzavanja, održavanja ili čišćenja uređaja dok se hrana nalazi u zamrzivaču može da dovede do povećanja temperature hrane i smanjenja njenog roka trajanja tokom čuvanja.
- Redovno čistite sve površine koje mogu doći u dodir sa hranom.
- Prilikom čišćenja unutrašnjih ili spoljnih površina uređaja, nemojte da koristite grube četke, pastu za zube ili zapaljive materijale. Nemojte da koristite sredstva za čišćenje koja sadrže zapaljive materije. To može da izazove gubitak boje ili oštećenje uređaja.
 - Zapaljive materije: alkohol (etanol, metanol, izopropil alkohol, izobutil alkohol, itd), razređivači, izbeljivači, benzen, zapaljive tečnosti, abrazivi itd.
- Nakon čišćenja proverite da li je kabl za napajanje oštećen.

Čišćenje spoljašnjosti

- Kada usisavanjem čistite spoljne ventilacione otvore uređaja, onda treba izvući kabl za napajanje iz utičnice da biste izbegli statičko pražnjenje koje bi moglo da ošteti elektroniku ili da izazove strujni udar. Preporučujemo redovno čišćenje ventilacionih otvora pozadi i sa strane radi održavanja pouzdanog i ekonomičnog rada jedinice.
- Održavajte ventilacione otvore na spoljašnjosti uređaja čistim. Blokirani ventilacioni otvori mogu da dovedu do požara ili oštećenja uređaja.
- Za spoljašnjost uređaja koristite čist sunder ili meku krpu sa blagim deterdžentom u toploj vodi. Nemojte da koristite abrazivna ili nagrizajuća sredstva za čišćenje. Nemojte da koristite kontaminirane krpe kada čistite vrata od nerđajućeg čelika. Uvek koristite zasebnu krpu i brišite u istom smeru kao i tekstura. To pomaže u smanjenju fleka i sprečavanju promene boje.

Čišćenje unutrašnjosti

- Kada se police ili fioka uklanjaju iz unutrašnjosti uređaja, sklonite svu uskladištenu hranu sa police ili iz fioke da biste sprečili da dođe do povrede ili oštećenja uređaja. U suprotnom, može doći do povrede zbog težine uskladištene hrane.
- Odvojite police i fioke i očistite ih vodom, a zatim ih dovoljno osušite pre nego što ih ponovo postavite.
- Redovno brišite zaptivače na vratima pomoću vlažne mekane krpe.
- Treba očistiti mrlje i ono što se prospe u korpu na vratima jer to može da ugrozi mogućnost skladištenja hrane u korpi, a može je i oštetiti.
- Nikada ne perite police ili posude u mašini za pranje sudova. Delovi se mogu deformisati usled toplote.
- Sistem za automatsko otapanje u ovom uređaju obezbeđuje potpuno otapanje naslaga leda nastalih pri radu uređaja u uobičajenim radnim uslovima. Korisnici ne moraju ručno da ga otapaju.

Čišćenje poklopca isparivača

Koristite usisivač sa četkom da biste očistili poklopac i ventilacione otvore isparivača. Nemojte da uklanjate panel koji prekriva kalem isparivača. Preporučujemo da se ovo radi na svakih 12 meseci radi održavanja efikasnosti rada. Ukoliko to ne uradite, može doći do gubitka hlađenja, veće potrošnje energije i pregrevanja kompresora.

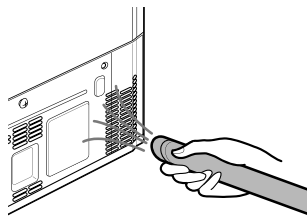

REŠAVANJE PROBLEMA

Pre pozivanja servisa

Korisnička služba i servis

Obratite se centru za informisanje korisnika kompanije LG Electronics.

- Da biste pronašli informacije o ovlašćenom servisu kompanije LG, posetite naš veb-sajt na www.lg.com.
- Samo kvalifikovano servisno osoblje iz ovlašćenog servisa kompanije LG treba da rasklapa, popravlja ili menja uređaj.
- Minimalni garantni period za ovaj frižider je 24 meseca.
- Rezervni delovi navedeni u Uredbi EU 2019/2019 dostupni su u trajanju od 7 godina (samo zaptivke na vratima su dostupne 10 godina).
- Za kupovinu rezervnih delova obratite se korisničkom informativnom centru kompanije LG Electronics ili putem našeg veb-sajta www.lg.com.

NAPOMENA

- Uredba EU 2019/2019, koja važi od 1. marta 2021, povezana je sa klasama energetske efikasnosti iz Uredbe EU 2019/2016.
- Za više informacija o energetske efikasnosti uređaja posetite <https://eprel.ec.europa.eu> i obavite pretragu pomoću naziva modela (važi od 1. marta 2021.).
- Skenirajte QR kôd na etiketi energetske efikasnosti na uređaju na kojoj se nalazi veza za informacije koje se odnose na performanse uređaja u bazi podataka EU EPREL. Čuvajte etiketu energetske efikasnosti za reference zajedno sa svim ostalim dokumentima dostavljenim uz uređaj (važi od 1. marta 2021.).
- Naziv modela se može naći na nalepnici s tehničkim podacima na uređaju.
- Ovaj proizvod sadrži izvor svetlosti klase energetske efikasnosti G.

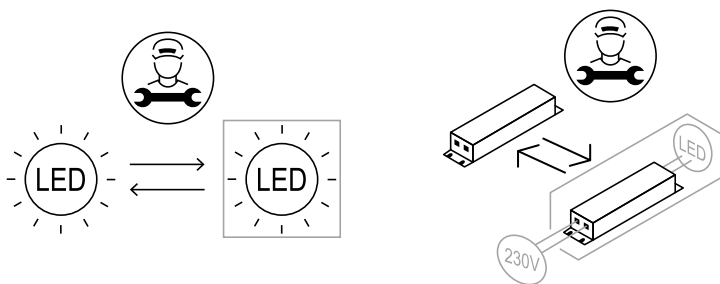



ENGLISH

Disposal of Your Old Appliance

- This crossed-out wheeled bin symbol indicates that waste electrical and electronic products (WEEE) should be disposed of separately from the municipal waste stream.
- Old electrical products can contain hazardous substances so correct disposal of your old appliance will help prevent potential negative consequences for the environment and human health. Your old appliance may contain reusable parts that could be used to repair other products, and other valuable materials that can be recycled to conserve limited resources.
- You can take your appliance either to the shop where you purchased the product, or contact your local government waste office for details of your nearest authorised WEEE collection point. For the most up to date information for your country please see www.lg.com/global/recycling.

БЪЛГАРСКИ

Изхвърляне на стария уред

- Символът със зачертаня контейнер показва, че отпадъците от електрическо и електронно оборудване (ОЕЕО) трябва да се изхвърлят отделно от битовите отпадъци.
- Старите електрически продукти могат да съдържат опасни вещества и правилното изхвърляне на Вашия уред ще помогне за предотвратяване на негативните последствия за околната среда и човешкото здраве. Вашият стар уред може да съдържа части за многократно употреба, които биха могли да бъдат използвани за ремонт на други продукти, както и други ценни материали, които могат да бъдат рециклирани с цел запазване на ограничените ресурси.
- Можете да занесете Вашия уред или в магазина, от който сте го закупили или можете да се свържете с местния държавен офис за отпадъците, за да получите информация за най-близкия разрешен ОЕЕО пункт за събиране на отпадъци. За най-актуална информация от Вашата държава, моля, погледнете тук: www.lg.com/global/recycling

CATALÀ

Eliminació de l'aparell antic

- Aquest símbol d'un contenidor ratllat indica que els residus de productes elèctrics i electrònics (RAEE) s'han d'eliminar per separat de la resta de residus municipals.
- Els productes elèctrics antics poden contenir substàncies perilloses, de manera que l'eliminació correcta del vostre aparell antic ajudarà a prevenir possibles conseqüències negatives per al medi ambient i la salut humana. El vostre aparell antic pot contenir peces reutilitzables que es podrien utilitzar per reparar altres productes, i altres materials valuosos que es poden reciclar per conservar recursos limitats.
- Podeu portar el vostre aparell a la botiga on el va comprar, o bé posar-vos en contacte amb l'oficina de residus de la vostra administració local per tal d'obtenir informació sobre el vostre punt de recollida de RAEE autoritzat més proper. Per obtenir la informació més actualitzada del vostre país, consulteu www.lg.com/global/recycling.

ČEŠTINA

Likvidace starého přístroje

- Tento symbol přeškrtnutého koše značí, že odpad z elektrických a elektronických výrobků (WEEE) je nutné likvidovat odděleně od linky komunálního odpadu.
- Staré elektrické výrobky mohou obsahovat nebezpečné látky, takže správná likvidace starých přístrojů pomůže zabránit potenciálním negativním důsledkům pro životní prostředí a lidské zdraví. Staré přístroje mohou obsahovat znovu použitelné díly, které lze použít k opravě dalších výrobků a další cenné materiály, které lze recyklovat a šetřit tak omezené zdroje.
- Spotřebič můžete zanešt buď do obchodu, kde jste ho zakoupili nebo se obrátit na místní správu komunálních odpadů, kde získáte podrobné informace o autorizovaném sběrném místě WEEE. Pro poslední aktuální informace z vaší země si prosím prostudujte web www.lg.com/global/recycling



DANSK

Bortskaffelse af dit gamle apparat

- Dette symbol med en affaldsspand med kryds over angiver at elektrisk og elektronisk affald (WEEE) skal bortskaffes og genbruges korrekt, adskilt fra kommunens husholdningsaffald.
- Gamle elektriske produkter kan indeholde farlige stoffer, så når du bortskaffer dit gamle apparat på korrekt vis, hjælper du med at forhindre mulige negative konsekvenser for miljø og mennesker. Dit gamle apparat kan indeholde dele som kan genbruges, fx til at reparere andre produkter, eller værdifulde materialer som kan genbruges og derved begrænse spild af værdifulde ressourcer.
- Du kan enten tage apparatet til den butik hvor du købte det, eller kontakte dit lokale affaldskontor angående oplysninger om det nærmeste, autoriserede WEEE-samlepunkt. Find de sidste nye oplysninger for dit land på www.lg.com/global/recycling

DEUTSCH

Entsorgung Ihrer Altgeräte

- Das durchgestrichene Symbol eines fahrbaren Abfallbehälters weist darauf hin, dass Elektro- und Elektronik-Produkte (WEEE) getrennt vom Hausmüll entsorgt werden müssen. Bitte entsorgen Sie Altgeräte getrennt von anderem Abfall und bringen Sie diese zu einer ausgewiesenen Sammelstelle für das Recycling von elektrischen und elektronischen Geräten. Falls die Geräte Batterien oder Lampen enthalten, die vom Endverbraucher ohne Beschädigung leicht entnommen werden können, trennen Sie diese bitte vor der Entsorgung von den Hauptgeräten, es sei denn, Sie möchten, dass die alten Geräte wiederverwendet werden (alte Batterien und Lampen werden getrennt gesammelt). Bitte beachten Sie auch, dass Sie persönlich dafür verantwortlich sind, personenbezogene Daten auf dem Gerät zu löschen, bevor Sie Ihre Geräte entsorgen.

- Alte elektrische Produkte können gefährliche Substanzen enthalten, die eine korrekte Entsorgung dieser Altgeräte erforderlich machen, um schädliche Auswirkungen auf die Umwelt und die menschliche Gesundheit zu vermeiden. Ihre ausgedienten Geräte können wiederverwendbare Teile enthalten, mit denen möglicherweise andere Produkte repariert werden können, aber auch sonstige wertvolle Materialien enthalten, die zur Schonung knapper Ressourcen recycelt werden können.
- Sie können Ihr Gerät entweder in den Laden zurückbringen, in dem Sie das Produkt ursprünglich erworben haben oder Sie kontaktieren Ihre Gemeindeabfallstelle für Informationen über die nächstgelegene autorisierte WEEE Sammelstelle. Bitte beachten Sie, dass einige* Vertrieber verpflichtet sind :
 - bei der Abgabe eines neuen Elektro- oder Elektronikgerätes an einen Endnutzer ein Altgerät des Endnutzers der gleichen Geräteart unentgeltlich zurückzunehmen, und
 - Altgeräte, die in keiner äußeren Abmessung größer als 25 Zentimeter sind, im Einzelhandelsgeschäft oder in unmittelbarer Nähe hierzu unentgeltlich zurückzunehmen; Wenn Offline oder Online Händler Neugeräte an Privathaushalte liefern, sind sie verpflichtet, Altgeräte direkt bei diesen abzuholen oder Rückgabemöglichkeiten in zumutbarer Entfernung anzubieten. Daher empfehlen wir Ihnen sich für weitere Informationen an Ihren Händler zu wenden.

- LG Electronic Deutschland GmbH ist ordnungsgemäß als Hersteller in Deutschland registriert. Damit trägt LG deutschlandweit zur Sammlung von Elektro- und Elektronik-Altgeräten bei, die Sie in kommunalen Getrennsammelstellen abgeben. Die aktuellsten Informationen finden Sie unter: www.lg.com/global/recycling oder <https://www.lg.com/de/support/altgeraete-ruueckgabe>.

* Vertrieber mit einer Verkaufsfläche für Elektro- und Elektronikgeräte von mindestens 400 Quadratmetern sowie Vertrieber von Lebensmitteln mit einer Gesamtverkaufsfläche von mindestens 800 Quadratmetern, die Elektro- und Elektronikgeräte anbieten



ΕΛΛΗΝΙΚΑ

Απόρριψη της παλιάς σας συσκευής

- Αυτό το διαγραμμένο σύμβολο του τροχοφόρου κάδου υποδεικνύει ότι τα απόβλητα ηλεκτρικών και ηλεκτρονικών εξοπλισμών (ΑΗΗΕ) πρέπει να απορρίπτονται χωριστά από τα γενικά οικιακά απορρίμματα.
- Τα παλιά ηλεκτρικά προϊόντα μπορεί να περιέχουν επικίνδυνες ουσίες και ως εκ τούτου η σωστή απόρριψη της παλιάς σας συσκευής αποτρέπει ενδεχόμενες αρνητικές συνέπειες για το περιβάλλον και την ανθρώπινη υγεία. Η παλιά σας συσκευή μπορεί να περιέχει επαναχρησιμοποιήσιμα ανταλλακτικά που θα μπορούσαν να χρησιμοποιηθούν για την επισκευή άλλων προϊόντων, καθώς και άλλα υλικά αξίας που μπορούν να ανακυκλωθούν για εξοικονόμηση των περιορισμένων φυσικών πόρων.
- Μπορείτε να πάτε τη συσκευή σας, είτε στο κατάστημα από το οποίο αγοράσατε το προϊόν, ή να επικοινωνήσετε με το τοπικό γραφείο απορριμμάτων για λεπτομέρειες σχετικά με το πλησιέστερο εγκεκριμένο σημείο συλλογής ΑΗΗΕ (Απόβλητα Ηλεκτρικών και Ηλεκτρονικών Εξοπλισμών). Για τις πιο πρόσφατες πληροφορίες για τη χώρα σας επισκεφθείτε τη διεύθυνση www.lg.com/global/recycling

ESPAÑOL

Símbolo para marcar AEE

- El símbolo del contenedor de basura tachado con un aspa indica que la recogida separada de aparatos eléctricos y electrónicos (AEE) debe realizarse de manera separada.
- Los productos eléctricos antiguos pueden contener sustancias peligrosas de modo que la correcta eliminación del antiguo aparato ayudará a evitar posibles consecuencias negativas para el medio ambiente y para la salud humana. El antiguo aparato puede contener piezas reutilizables que podrían utilizarse para reparar otros productos y otros materiales valiosos que pueden reciclarse para conservar los recursos limitados.
- Este producto contiene pilas y/o acumuladores. Siempre que no sea necesaria la intervención de un profesional cualificado para ello, y antes del depósito final del producto en las instalaciones de recogida selectiva, usted debe extraer las pilas y acumuladores de forma segura y separadamente para su adecuada gestión.
- Puede llevar el aparato a cualquiera de los centros autorizados para su recogida. Para obtener la información más actualizada para su país por favor visite www.lg.com/global/recycling

EESTI

Vana seadme hävitamine

- Lääbikriipsutatud ristiga prügikasti sümbol tähendab, et elektri- ja elektroonikaseadmete (WEEE) jäätmed tuleb kõrvaldada olmeprügist eraldi.
- Vanad elektriseadmed võivad sisaldada ohtlike koostisosi, seega aitab prügi nõuetekohane hävitamine vältida võimalikku negatiivset mõju loodusele ja inimeste tervisele. Teie kasutatud seade võib sisaldada taaskasutatavaid osi, millega saab parandada teisi seadmeid ning muid väärtuslikke materjale, mida saab taaskasutada, et säilitada piiratud ressursse.
- Saate viia oma seadme kas kauplusse, kust see on ostetud või võtta ühendust kohaliku prügiveo ettevõttega, et saada lisainfot oma lähima WEEE jäätmete kogumiskoha kohta. Kõige ajakohasemat infot oma riigi kohta vaadake www.lg.com/global/recycling



SUOMI

Vanhan laitteesi hävittäminen

- Tämä ylirastitettu jäteastian merkki ilmaisee, että sähkö- ja elektronikkalaitteiden jätteet (WEEE) tulee pitää erillään kotitalousjätteestä ja viedä kunnalliseen kierrätyskeskukseen.
- Vanhat sähkötuotteet voivat pitää sisällään vaarallisia aineita, joten loppuun käytetyn laitteen oikea hävittäminen ehkäisee ympäristö- ja terveyshaittoja. Vanha laitteesi saattaa pitää sisällään uudelleen käytettäviä osia, joita voidaan käyttää korjaamaan muita tuotteita, sekä arvokkaita materiaaleja, joita voidaan kierrättää rajoitettujen resurssien säästämiseksi.
- Voit viedä laitteesi joko liikkeeseen, josta hankit tuotteen, tai ottaa yhteyttä paikallishallintosi ympäristötoimistoon koskien lähintä valtuutettua WEEE -keräyspistettä. Kaikkein viimeisimmät tiedot koskien maatasi, ks. osoitteessa www.lg.com/global/recycling

FRANÇAIS

Recyclage de votre ancien appareil

- Ce symbole de poubelle barrée d'une croix indique que votre équipement électrique et électronique (EEE) ne doit pas être jeté avec les ordures ménagères. Il doit faire l'objet d'un tri et d'une collecte sélective séparée.
- Les équipements électriques que vous jetez peuvent contenir des substances dangereuses. Il est donc important de les jeter de façon appropriée afin d'éviter des impacts négatifs sur l'environnement et la santé humaine. L'équipement que vous jetez peut également contenir des pièces réutilisables pour la réparation d'autres produits ainsi que des matériaux précieux pouvant être recyclés pour préserver les ressources de la planète.
- Vous pouvez rapporter votre appareil au commerçant qui vous l'a vendu ou contacter votre collectivité locale pour connaître les points de collecte de votre EEE. Vous trouverez également des informations à jour concernant votre pays en allant sur www.quefairedemesdechets.fr

HRVATSKI

Zbrinjavanje starog uređaja

- Ovaj simbol prekrizene kante za smeće na kotačićima označava kako se otpadni električni i električni proizvodi (WEEE) moraju zbrinjavati odvojeno od komunalnog otpada.
- Dotrajali električni proizvodi mogu sadržavati opasne tvari stoga će ispravno zbrinjavanje vaših dotrajalih uređaja pomoći u sprječavanju potencijalnih negativnih posljedica na okoliš i ljudsko zdravlje. Vaš dotrajao uređaj može sadržavati dijelove koji se mogu ponovo iskoristiti za popravak drugih proizvoda te druge vrijedne materijale koji se mogu reciklirati i tako sačuvati ograničene resurse.
- Ovisno o razini smetnje / štete i dobi stavke, stari proizvodi mogu se popraviti za više radnog života koji će spriječiti izbjeci otpada. Proizvodi koji nisu prikladni za ponovnu uporabu može se reciklirati da se oporavim vrijedne resurse i pomoći da se smanji globalno potrošnju novih sirovina.
- Uređaj možete odnijeti u trgovinu u kojoj ste kupili proizvod ili možete kontaktirati ured za zbrinjavanje otpada kod vaših mjesnih nadležnih tijela te od njih saznati više informacija o najbližem ovlaštenom WEEE sabirnom centru. Za najnovije informacije iz svoje države pogledajte internetske stranice www.lg.com/global/recycling

MAGYAR

A régi készülék ártalmatlanítása

- A leselejtezett elektromos és elektronikai termékeket a háztartási hulladéktól elkülönítve kell begyűjteni, a jogszabályok által kijelölt módon és helyen.
- Régi készülékeinek megfelelő leselejtezése segíthet megelőzni az esetleges egészségre vagy környezetre ártalmas hatásokat.
- Ha további információra van szüksége régi készülékeinek leselejtezésével kapcsolatban, lépjen kapcsolatba velünk a szelektalok.hu oldalon ahol tájékoztatjuk Önt visszavételi, átvételi, gyűjtési és kezelési kötelezettségeinkről.



ITALIANO

Smaltimento delle apparecchiature obsolete

- Tutte le apparecchiature elettriche ed elettroniche, contrassegnate da questo simbolo (“bidone della spazzatura barrato da una croce”), devono essere raccolte e smaltite separatamente rispetto agli altri rifiuti urbani misti mediante impianti di raccolta specifici installati da enti pubblici o dalle autorità locali. Si ricorda che gli utenti finali domestici possono consegnare gratuitamente le apparecchiature elettriche ed elettroniche a fine vita presso il punto vendita all’atto dell’acquisto di una nuova apparecchiatura equivalente. Gli utenti finali domestici possono inoltre consegnare gratuitamente apparecchiature elettriche ed elettroniche di piccolissime dimensioni (non eccedenti i 25 cm) a fine vita direttamente presso un punto vendita a ciò abilitato, senza obbligo di acquistare una apparecchiatura nuova di tipo equivalente. Si prega di informarsi previamente presso il punto vendita prescelto circa tale ultima modalità di conferimento dell’apparecchiatura a fine vita.
- Il corretto smaltimento dell’unità obsoleta contribuisce a prevenire possibili conseguenze negative sulla salute degli individui e sull’ambiente. Una gestione responsabile del fine vita delle apparecchiature elettriche ed elettroniche da parte degli utenti contribuisce al riutilizzo, al riciclaggio ed al recupero sostenibile dei prodotti obsoleti e dei relativi materiali.
- Per informazioni più dettagliate sullo smaltimento delle apparecchiature obsolete, contattare l’ufficio del comune di residenza, il servizio di smaltimento rifiuti o il punto vendita in cui è stato acquistato il prodotto. (www.lg.com/global/recycling)

LIETUVIŲ

Seno prietaiso utilizavimas

- Išbrauktos šiukšlių dėžės simbolis rodo, kad elektros ir elektronikos įrangos atliekas (EE|A) reiktų utilizuoti atskirai nuo buitinių atliekų.
- Senoje elektrinėje įrangoje gali būti pavojingų medžiagų, taigi tinkamas seno prietaiso utilizavimas padės apsisaugoti nuo galimų neigiamų pasekmių aplinkai ir žmonių sveikatai. Jūsų sename prietaise gali būti dalių, kurias galima panaudoti dar kartą taisant kitą įrangą, ir kitų vertingų medžiagų, kurias galima perdirbti siekiant tausoti ribotus išteklius.
- Savo prietaisą galite nugabenti į parduotuvę, kurioje jį įsigijote, arba kreipkitės į vietos valdžios atliekų tarnybą ir sužinokite, kur yra artimiausia EE|A surinkimo vieta. Norėdami gauti daugiau informacijos apie savo šalies reikalavimus, apsilankykite www.lg.com/global/recycling.

LATVIEŠU

Jūsu vecās ierīces likvidēšana

- Šis simbols – pārsvītrotā atkritumu tvertne uz rīteniem – norāda, ka elektrisko un elektronisko iekārtu atkritumi (EE|A) jāutilizē atsevišķi no sadzīves atkritumu plūsmas.
- Veci elektriskie izstrādājumi var saturēt bīstamas vielas, tādēļ jūsu vecās ierīces pareiza utilizācija palīdzēs novērst iespējamās negatīvās sekas videi un cilvēka veselībai. Jūsu vecā ierīce var saturēt vairākkārt izmantojamas detaļas, kuras var izmantot citu izstrādājumu remontam, un citus vērtīgus materiālus, kurus var pārstrādāt, tādējādi saglabājot ierobežotus resursus.
- Jūs varat aiznest ierīci vai nu uz veikalu, kurā šo izstrādājumu iegādājāties, vai sazināties ar vietējās pašvaldības atkritumu savākšanas iestādi un uzzināt sīkāku informāciju par tuvāko oficiālo EE|A savākšanas punktu. Jaunāko informāciju par savu valsti skatiet vietnē www.lg.com/global/recycling.

МАКЕДОНСКИ

Фрлање на вашиот стар апарат

- Сите електрични и електронски производи треба да се фрлат засебно од комуналниот отпад, односно во собирни капацитети назначени од страна на владата или локалните власти.
- Правилното фрлање на вашиот стар апарат ќе помогне да се спречат потенцијални негативни последици за околината и човековото здравје.
- За подетални информации за фрлањето на вашиот стар апарат, стапете во контакт со општинската служба за отстранување отпад или со продавницата од каде што сте го купиле производот.



NEDERLANDS

Verwijdering van uw oude apparaat

- Dit symbool van de doorgeslechte vuilnisbak geeft aan dat afgedankte elektrische en elektronische producten (WEEE) afzonderlijk van het huishoudelijke afval moeten worden verwijderd.
- Oude elektrische producten kunnen gevaarlijke stoffen bevatten, dus een juiste verwijdering van uw oude apparaat helpt bij het voorkomen van mogelijke negatieve gevolgen voor het milieu en de volksgezondheid. Uw oude apparaat kan herbruikbare onderdelen bevatten die kunnen worden gebruikt voor het repareren van andere producten, en andere waardevolle materialen die kunnen worden gerecycled voor het behoud van beperkte grondstoffen.
- U kunt uw apparaat meenemen naar de winkel waar u het product heeft gekocht, of u kunt contact opnemen met uw plaatselijke afvalverwerking instantie voor de gegevens van uw dichtstbijzijnde geautoriseerde WEEE-verzamelpunt. Voor de meest recente informatie voor uw land verwijzen wij u naar www.lg.com/global/recycling

NORSK

Avhending av gamle apparater

- Dette symbolet av en utkrysset avfallsdunk indikerer at kassert elektronikk og elektroniske produkter (WEEE) skal kastes separat fra husholdningsavfall og leveres til den kommunale resirkuleringen.
- Gamle elektriske produkter kan inneholde farlige stoffer, så korrekt avfallshåndtering av det gamle apparatet bidrar til å hindre potensielt negative konsekvenser for miljøet og andres helse. Gamle apparater kan inneholde gjenbrukbare deler som kan brukes til å reparere andre produkter og andre verdifulle materialer som kan resirkuleres for å bevare begrensede ressurser.
- Du kan bringe apparatet enten til butikken der du kjøpte produktet, eller ta kontakt med den lokale myndighetens avfallskontor for informasjon om nærmeste autoriserte innsamlingspunkt for el-avfall (WEEE-avfall). For den mest oppdaterte informasjonen for ditt land, gå til www.lg.com/global/recycling.

POLSKI

Utylizacja starego urządzenia

- Symbol przekreślonego pojemnika na odpady na kółkach oznacza, że produkty elektryczne lub elektroniczne (WEEE) należy zutylizować poza obiegiem odpadów komunalnych.
- Stare produkty elektroniczne mogą zawierać niebezpieczne substancje. Właściwa utylizacja starego urządzenia pozwoli uniknąć potencjalnych negatywnych skutków dla środowiska i zdrowia. Stare urządzenie może zawierać części wielokrotnego użytku, które mogą zostać wykorzystane do naprawy innych produktów lub inne wartościowe materiały, które można przetworzyć, aby oszczędzać zasoby naturalne.
- Urządzenie można oddać do sklepu, w którym zostało kupione lub skontaktować się z lokalnym urzędem gospodarki odpadami, aby uzyskać informacje o najbliższym punkcie zbiórki WEEE. Aby uzyskać aktualne informacje z zakresu gospodarki odpadami obowiązującej w danym kraju, należy odwiedzić stronę <http://www.lg.com/global/sustainability/environment/take-back-recycling/global-network-europe> (plik PDF : "For more information about how to recycle LG products in your country").

PORTUGUÊS

Eliminação do seu aparelho usado

- Este símbolo de um caixote do lixo com rodas e linhas cruzadas sobrepostas indica que os resíduos de produtos elétricos e eletrônicos (REEE) devem ser eliminados separadamente do lixo doméstico.
- Os produtos elétricos usados podem conter substâncias perigosas, pelo que, a eliminação correta do seu aparelho usado pode contribuir para evitar potenciais consequências negativas para o ambiente e saúde humana. O seu aparelho usado pode conter peças reutilizáveis que podem ser usadas para reparar outros produtos e outros materiais úteis que podem ser reciclados para preservar os recursos limitados.
- Pode levar o seu aparelho à loja onde o adquiriu, ou contactar a sua entidade local de recolha e tratamento de resíduos para obter mais informações relativas ao ponto de recolha de REEE autorizado mais próximo. Para obter informações mais atualizadas relativas ao seu país, visite www.lg.com/global/recycling



ROMÂNĂ

Eliminarea aparatului vechi

- Simbolul de peștelă indică faptul că deșeurile de echipamente electrice și electronice (DEEE) trebuie eliminate separat de celelalte deșeuri.
- Produsele electrice și electronice vechi conțin substanțe periculoase. Astfel, prin eliminarea corespunzătoare veți contribui la prevenirea deteriorării mediului înconjurător și al sănătății umane. Este posibil ca dispozitivul dvs. vechi să conțină piese componente care pot fi folosite pentru repararea altor produse sau materiale importante ce pot fi reciclate în scopul economisirii resurselor limitate.
- Dispozitivul vechi poate fi returnat magazinului de unde a fost achiziționat sau puteți contacta firma responsabilă pentru eliminarea deșeurilor în scopul aflării locației unității autorizate pentru reciclarea deșeurilor electrice și electronice (WEEE). Pentru informații mereu actualizate și referitoare la țara dvs. vă rugăm să vizitați pagina web www.lg.com/global/recycling.

SLOVENČINA

Zneškodnenie starého spotrebiča

- Tento symbol prečiarknutého odpadkového koša na kolieskach znamená, že odpad z elektrických a elektronických zariadení (WEEE) musí byť zneškodnený samostatne od komunálneho odpadu.
- Staré elektrické produkty môžu obsahovať nebezpečné látky, preto správne zneškodnenie vášho starého spotrebiča pomôže zabrániť potenciálnym negatívnym dopadom na prostredie a ľudské zdravie. Váš starý spotrebič môže obsahovať diely, ktoré možno opätovne použiť na opravu iných produktov, a iné cenné materiály, ktoré možno recyklovať s cieľom chrániť obmedzené zdroje.
- Svoj spotrebič môžete zaniest' do predajne, kde ste produkt zakúpili, alebo sa môžete obrátiť na oddelenie odpadov miestnej samosprávy a požiadať o informácie o najbližšom zbernom mieste odpadu z elektrických a elektronických zariadení (WEEE). Najnovšie informácie platné pre vašu krajinu nájdete na stránke www.lg.com/global/recycling

SLOVENŠČINA

Odstranjevanje vaše stare naprave

- Prečrtan simbol smetnjaka opozarja, da je treba odpadne električne in elektronske izdelke (OEEI) odstranjevati ločeno od ostalih komunalnih odpadkov.
- Odpadni električni izdelki lahko vsebujejo nevarne snovi, zato s pravilnim odstranjevanjem stare naprave prispevate k preprečevanju morebitnih negativnih vplivov na okolje in zdravje ljudi. Vaša stara naprava lahko vsebuje dele, ki jih je mogoče uporabiti za popravilo drugih izdelkov, in druge dragocene materiale, ki jih je mogoče reciklirati in s tem ohraniti omejene vire.
- Svojo napravo lahko odnesete v trgovino, kjer ste jo kupili, ali pa se glede podrobnosti o najbližjem pooblaščenem zbirnem mestu za odpadno električno in elektronsko opremo obrnite na lokalno komunalno podjetje. Za najnovejše informacije za svojo državo si oglejte www.lg.com/global/recycling.

SHQIP

Hedhja e pajisjes suaj të vjetër

- Të gjitha produktet elektrike dhe elektronike duhet të hidhen veçmas nga mbetjet e bashkisë përmes pikave të grumbullimit të caktuara nga qeveria ose autoritetet vendase.
- Hedhja e duhur e pajisjes suaj të vjetër do të ndihmojë në parandalimin e pasojave të mundshme negative për mjedisin dhe shëndetin e njeriut.
- Për informacione më të hollësishme rreth hedhjes të pajisjes suaj të vjetër, ju lutem kontaktoni zyrtërisht e qytetit, shërbimin për hedhjen e mbeturinave ose dyqanin ku e keni blerë produktin.

SRPSKI

Odlaganje starog aparata

- Ovaj simbol precrtna kanta za smeće pokazuje da električni i elektronski otpad (WEEE) treba da se odlaže odvojeno od običnog komunalnog otpada.
- Stari električni aparati mogu da sadrže otrovne supstance, tako da će pravilno odlaganje Vašeg starog aparata pomoći sprečavanju pojave negativnih posledica po životnu sredinu i zdravlje ljudi. Vaš stari aparat može da sadrži delove za višekratnu upotrebu koji se mogu koristiti za zamenu drugih proizvoda i druge vredne materijale koji se mogu reciklirati radi očuvanja ograničenih resursa.
- Vaš aparat možete da odnesete u radnju gde ste ga kupili ili da kontaktirate lokalnu vladinu kancelariju za otpad kako biste dobili informaciju o najbližoj autorizovanoj WEEE stanici za odlaganje ovog otpada. Za najnovije informacije za Vašu zemlju, molimo Vas da pogledate web stranicu www.lg.com/global/recycling.



SVENSKA

Bortskaffning av den gamla produkten

- Den överkorsade soptunnesymbolen indikerar att elektroniskt och elektriskt avfall (WEEE) ska sorteras separat från hushållsavfallet och lämnas in till en av kommunen anvisad plats för återvinning.
- Kasserade elektroniska och elektriska produkter kan innehålla farliga substanser, korrekt avfallshantering av produkten förhindrar negativa konsekvenser för miljön och den mänskliga hälsan. Din gamla produkt kan även innehålla återanvändningsbara delar som kan användas för att reparera andra produkter samt innehålla värdefulla ämnen som kan återvinnas för att spara jordens resurser.
- Du kan ta din gamla produkt till butiken där du köpte den eller kontakta din kommun för information om närmaste WEEE-uppsamlingsställe. För att få den senaste informationen för ditt land, gå till www.lg.com/global/recycling



FR

**Cet appareil
et ses accessoires
se recyclent**

REPRISE
À LA LIVRAISON



OU

À DÉPOSER
EN MAGASIN



OU

À DÉPOSER
EN DÉCHÈTERIE



Points de collecte sur www.quefairedemesdechets.fr
Privilégiez la réparation ou le don de votre appareil !

