

CALYPSO

WATCHES

IKMK5830

MANUAL DE INSTRUCCIONES

INSTRUCTION MANUAL

MANUEL D'INSTRUCTION

BETRIEBSANLEITUNG

MANUALE DI FUNZIONAMENTO

MANUAL DE INSTRUÇÕES

CARACTERÍSTICAS

1. Pantalla 13 dígitos: Hora, Minutos, Segundos, Mes, Fecha, Día de la semana
2. Auto calendario desde 2015 hasta 2065. Cronógrafo con 1/100 segundos
3. Alarma diaria y señal horaria.
4. Doble zona horaria
5. Cuenta regresiva con un máximo de 23 horas, 59 minutos y 59 segundos
6. Formato de la hora 12/24 horas
7. Animación con puntos en el display
8. EL back

DIAGRAMA DE TRANSICIÓN

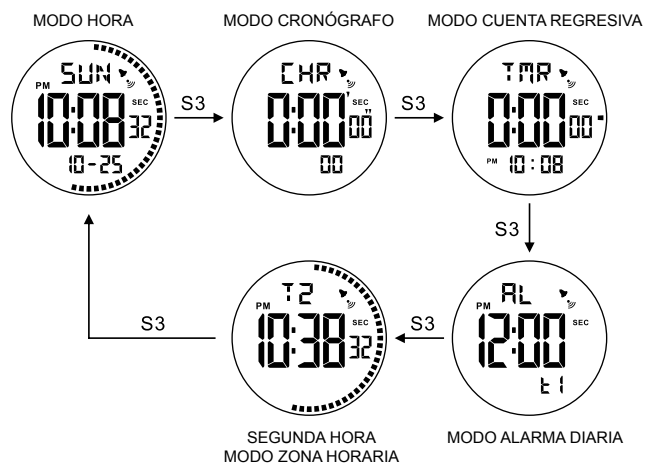

Si el reloj no está en modo hora, el display volverá a este modo cuando el botón S3 sea pulsado después de haber pulsado cualquiera de los botones S1 o S2

CUIDADO DE SU RELOJ

1. Este reloj contiene electrónicos. NO intente abrir la caja o remover la tapa posterior.
2. No comprimir los botones de su reloj bajo la superficie del agua, nadando o practicando submarinismo.
3. Si por cualquier motivo llegase a aparecer agua o condensación en el reloj hágalo chequear inmediatamente. El agua puede corroer los componentes electrónicos dentro de la caja.
4. Evite impactos severos. El reloj está diseñado para resistir impactos bajo condiciones normales de uso. Se sugiere no someterlo a impactos severos, al uso inadecuado o caídas bruscas sobre superficies duras.
5. Evite exponer el reloj a temperaturas extremas
6. Limpie su reloj únicamente con agua y un paño suave. Evite el uso de productos químicos especialmente de jabón.
7. Mantenga su reloj lejos de cualquier campo eléctrico o estático.

LCD DISPLAY Y BOTONES DE FUNCIÓN

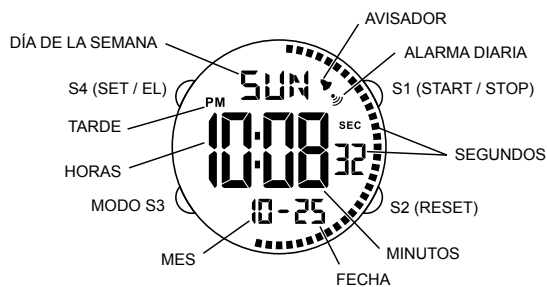

MODO HORA

1 COMO CONFIGURAR EL AÑO

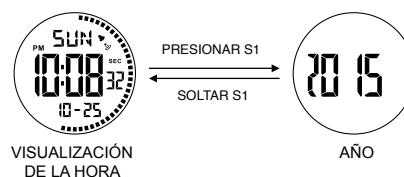

2 COMO CONFIGURAR EL AVISADOR DE LA HORA

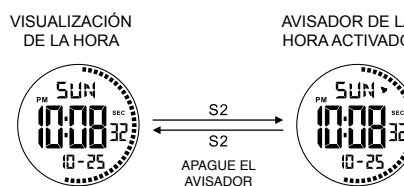

3 COMO CONFIGURAR LA HORA Y EL CALENDARIO

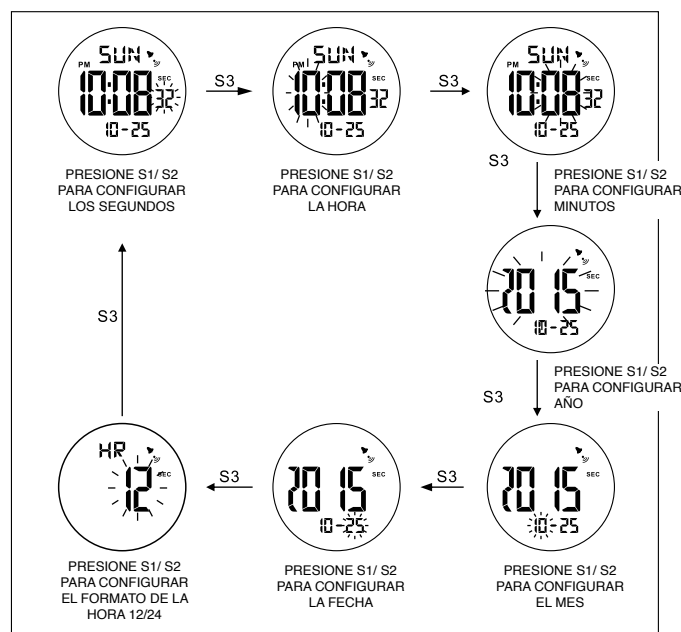
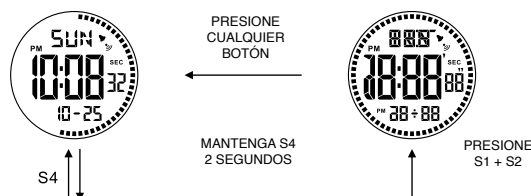

Presione S4 para terminar de configurar la hora

MODO CRONÓGRAFO

COMO USAR EL CRONÓGRAFO

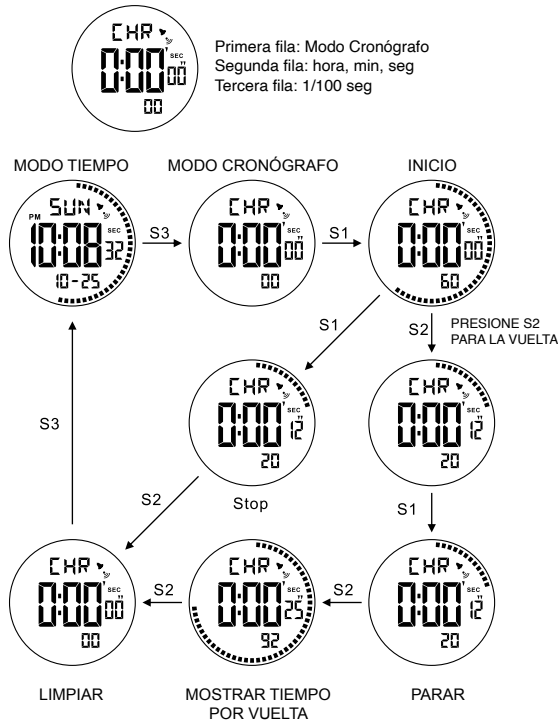

Máximo del Cronógrafo es 23 horas, 59 minutos y 59 segundos, 99/100 seg y tiempo de ciclo automático

MODO DE ALARMA DIARIA

COMO CONFIGURAR LA ALARMA DIARIA

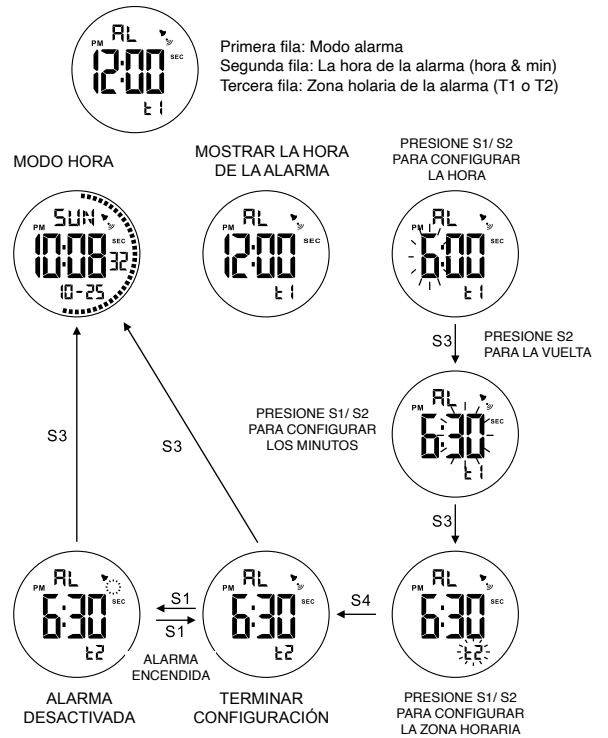

La alarma solo sonará ya sea en un momento horario (T1 o T2)

MODO CUENTA REGRESIVA

COMO USAR LA CUENTA REGRESIVA

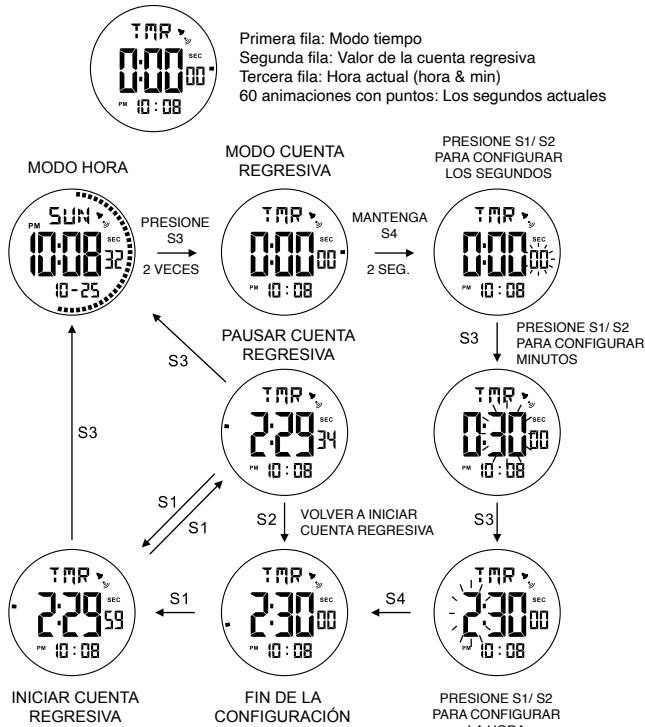

El máximo de la cuenta regresiva es de 23 horas, 59 minutos 59 segundos.

MODO SEGUNDA ZONA HORARIA

COMO CONFIGURAR LA SEGUNDA ZONA HORARIA

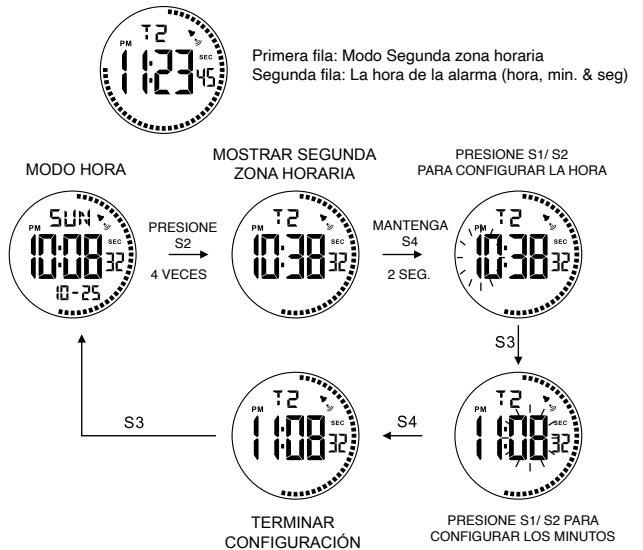

Los minutos pueden ser ajustados de +30 minutos o -30 minutos



En aplicación de la normativa sobre los desechos de equipos eléctricos y electrónicos, los productos de relojería de cuarzo que se encuentran al final de su vida útil deben ser sometidos a una recogida selectiva en vistas a su posterior tratamiento. También puede depositar nuestros productos de relojería de cuarzo en uno de nuestros puntos de venta autorizados, así como en cualquier punto de recogida habilitado. La recogida selectiva, el tratamiento, la valoración y el reciclaje contribuyen a la salvaguarda de nuestro medio ambiente y a la protección de nuestra salud.

FEATURES

1. 13 digits display: Hour, Minute Second, Month, date, Day of week
2. Auto calendar from 2015 to 2065
3. Chronograph with 1/100 second
4. Daily alarm and hourly chime
5. Dual time zone
6. Count down timer with maximum of 23 hours 59mins and 59secs
7. 12 /24 hour format
8. Animation dots second display
9. EL back

LCD DISPLAY AND BUTTONS FUNCTION

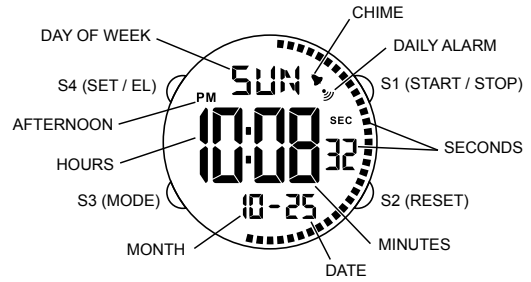

TIME MODE

1 HOW TO SET YEAR

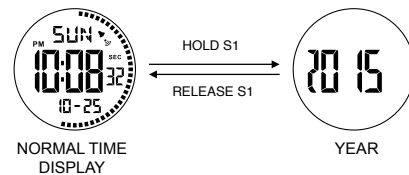

2 HOW TO SET HOURLY CHIME

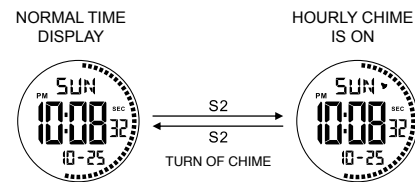

3 HOW TO SET THE TIME AND CALENDAR

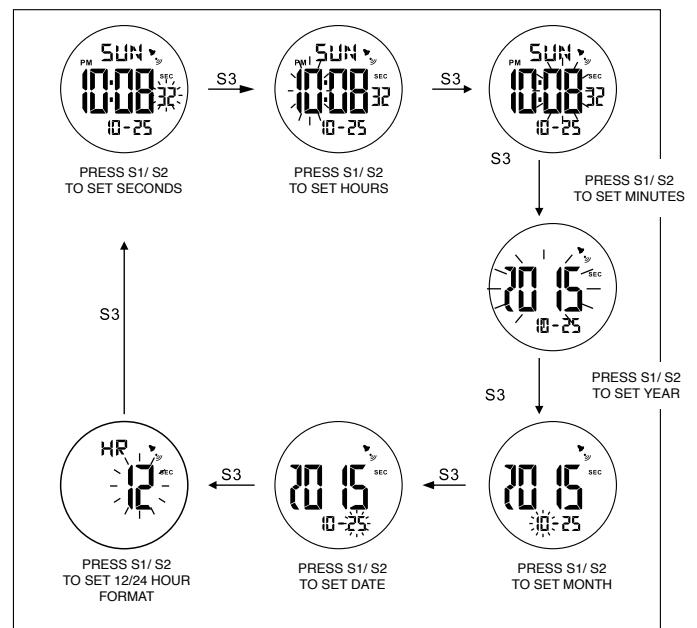
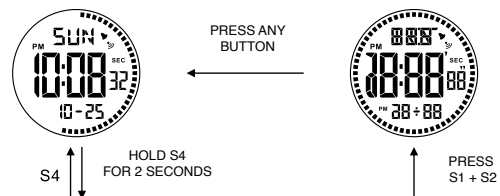

Press S4 to exit the time setting mode

MODE TRANSITION DIAGRAM

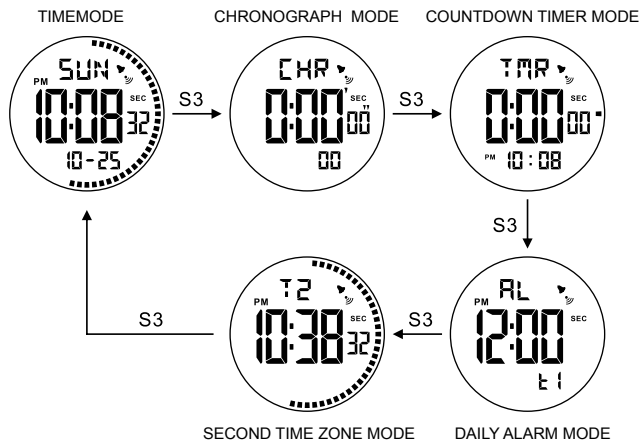

If the watch is not under time mode, the display will return to time mode when button S3 is pressed after press either button S1 or S2.

CARE OF YOUR WATCH

1. This watch contains electronic components. Never attempt to open the case or remove the back cover.
2. Do not operate push buttons below the surface of the water while swimming or diving.
3. Should water or condensation appear in the water, have the watch checked immediately. Corrosion of electronic parts can occur inside the case.
4. Avoid severe impact. The watch is designed to withstand impact under normal use. It is inadvisable to subject it to severe impact or rough usage.
5. Avoid exposing the watch to extreme temperature.
6. Clean the watch with soft cloth and clean water only. Avoid using chemicals.
7. Keep your watch away from the conditions of strong electric field and static electricity.

CHRONOGRAPH MODE

HOW TO USE CHRONOGRAPH

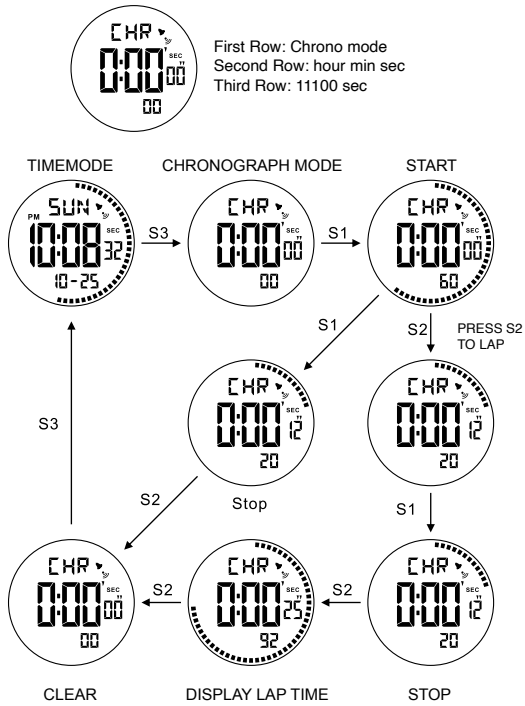

Maximum of chronograph is 23 hours 59mins 59secs and 99/100sec and automatic cycle timer

DAILY ALARM MODE

HOW TO SET DAILY ALARM

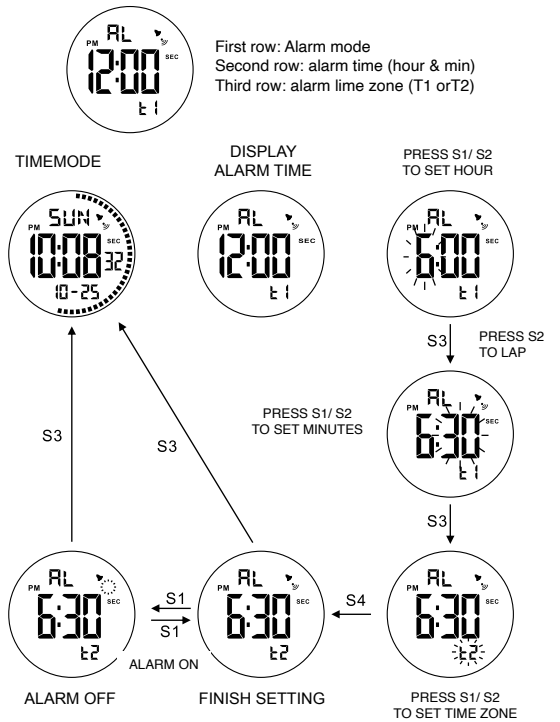

Alarm will only ring in either one time zone (T1/T2)

COUNTDOWN TIMER MODE

HOW TO USE COUNTDOWN TIMER

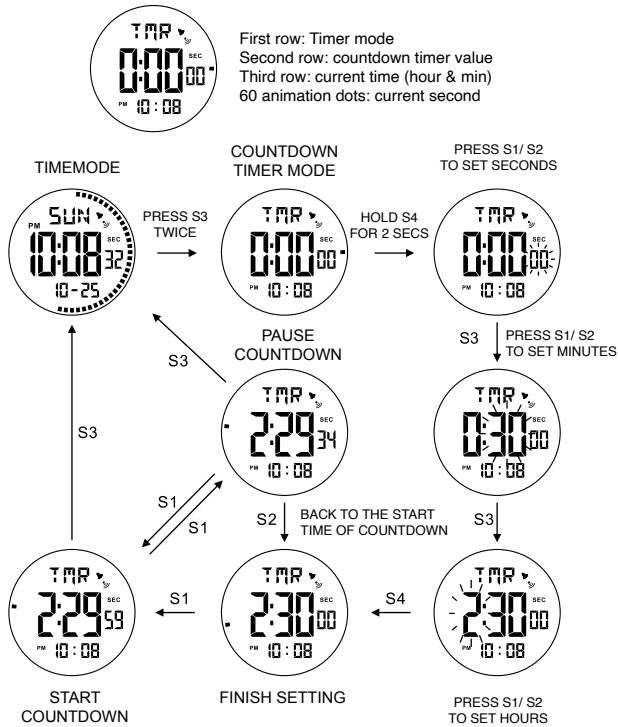

maximum of countdown timer is 23 hours 59mins and 59 secs

SECOND TIME ZONE MODE

HOW TO SET THE SECOND TIME ZONE

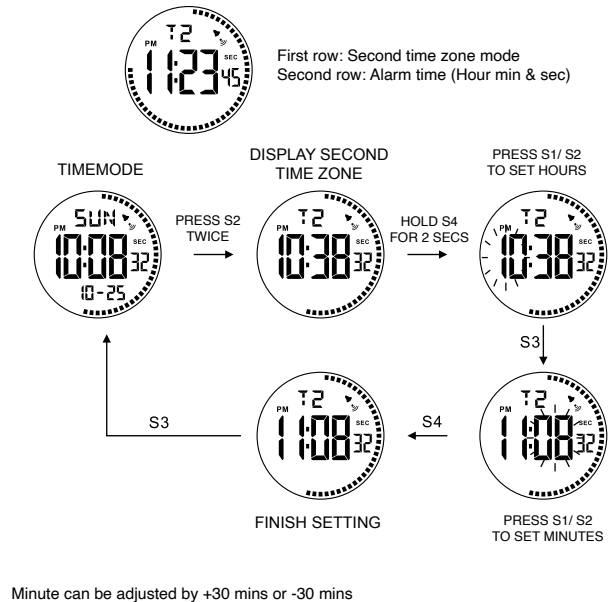

Minute can be adjusted by +30 mins or -30 mins



By virtue of the regulations pursuant to the handling of waste products deriving from electronic and electrical equipment, end of lifecycle watch making products must be selectively collected for processing. You may therefore dispose of your quartz watch making products at any of our retail outlets or any other authorized collection point. The selective collection, processing, rating and recycling of these products helps contribute to safeguarding the environment and protecting our health.

CARACTERISTIQUES

1. Affichage 13 chiffres: Heures, Minutes, Secondes, Mois, date, jours de la semaine
2. Calendrier automatique de 2015 à 2065
3. Chronographe avec 11100 seconde
4. Alarme quotidienne et sonnerie horaire
5. Deux fuseaux horaires
6. Minuteur de décompte avec un maximum de 23 heures 59 mins and 59 secs
7. Formal 12 ou 24 heures
8. Points d'animation sur le second affichage
9. Eclairage d' écran EL

AFFICHAGE LCD ET FONCTION DES BOUTONS

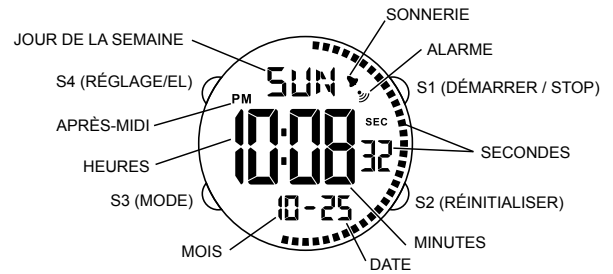

MODE TRANSITION DIAGRAM

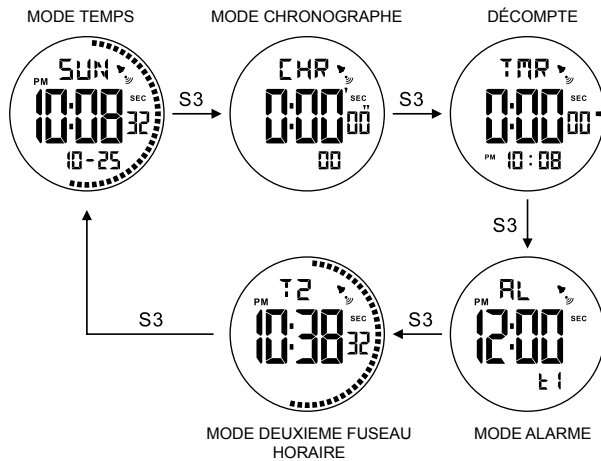

Si la montre n'est pas en dessous du mode temps, l'affichage retournera au mode temps quand le bouton S3 est appuyé, appuyez ensuite sur le bouton S1 ou S2.

MODE TEMPS

1 COMMENT INSTALLER L'HEURE

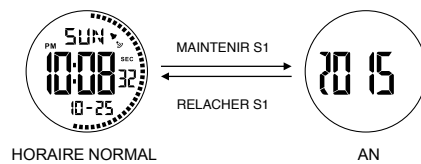

2 COMMENT RÉGLER LA SONNERIE DES HEURES

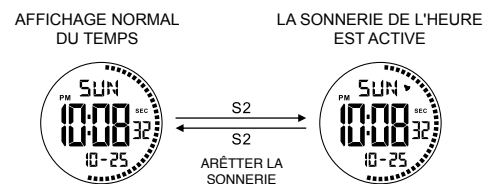

3. COMMENT INSTALLER L'HEURE ET LA DATE (CALENDRIER)

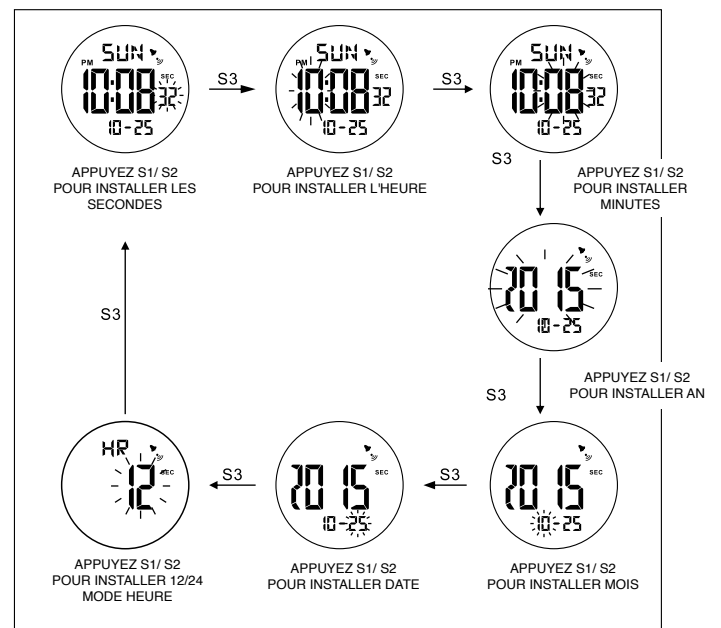
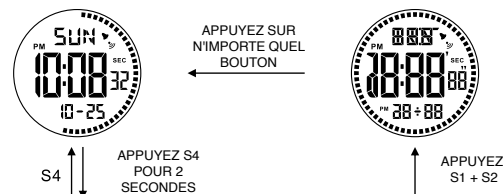

Appuyez S4 pour activer le mode heure

PRECAUTIONS

1. Cette montre contient des composants électroniques particuliers. Ne jamais essayer d'en ouvrir le boîtier ou d'ôter le couvercle arrière.
2. Ne pas appuyer sur les boutons sous la surface de l'eau en nageant ou en faisant de la plongée.
3. En cas d'apparition de condensation ou d'infiltration d'eau, faire vérifier la montre immédiatement. L'eau peut attaquer les éléments électroniques à l'intérieur du boîtier.
4. Éviter les chocs importants: la montre est conçue pour supporter des chocs liés à une utilisation normale. Il n'est pas conseillé de la soumettre à des chocs importants, à une utilisation brutale ou de la laisser tomber sur des surfaces dures.
5. Ne pas exposer la montre à des températures extrêmes.
6. Ne nettoyer la montre qu'avec un chiffon doux imprégné d'eau pure. Eviter d'utiliser des produits chimiques, en particulier le savon, sinon le joint d'étanchéité sera érodée.
7. Tenir la montre hors de tout champ électrique élevé et de toute zone d'électricité statique.

MODE CHRONOGRAPHE

COMMENT UTILISER LE CHRONOGRAPHE

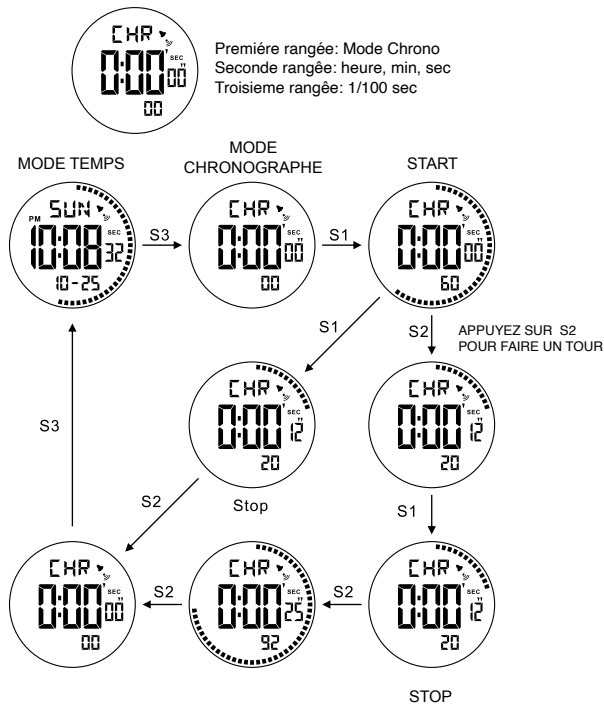

Le maximum pour le chronographe est de 23 heures 59mins 59secs et 99/100sec en cycle automatique

MODE ALARME QUOTIDIENNE

COMMENT INSTALLER L'ALARME QUOTIDIENNE

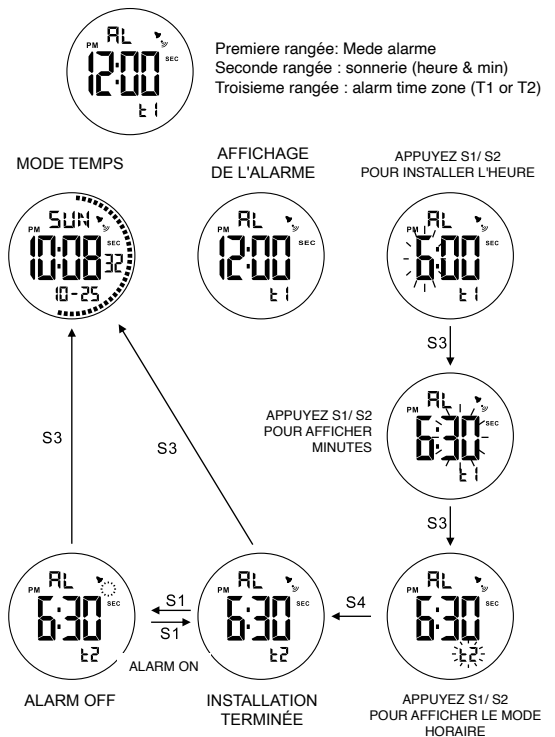

L'alarme ne sonnera que dans l'un ou l'autre des cas (T1/T2)

MODE COMPTE À REBOURS

COMMENT UTILISER LE MINUTEUR DE DÉCOMPTE

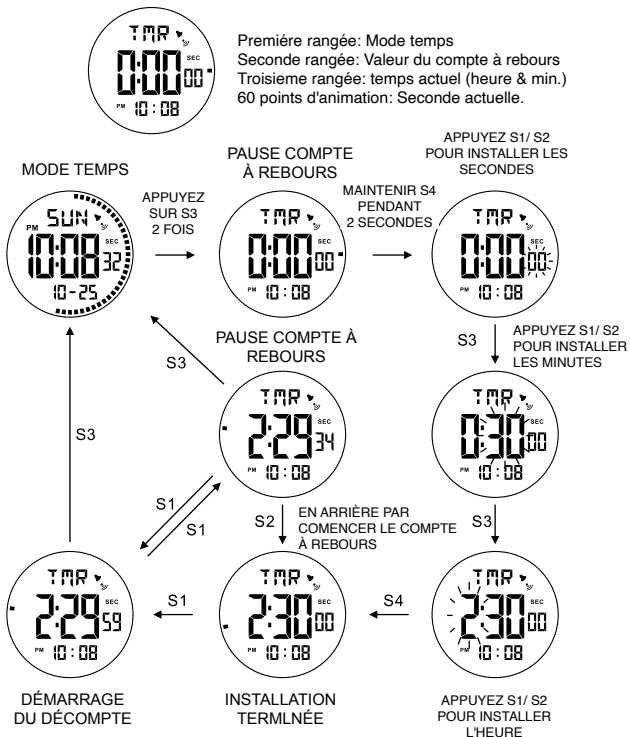

Le maximum du décompte est de 23 heures 59 mins et 59 secs

MODE DEUXIEME FUSEAU HORAIRE

COMMENT INSTALLER LE SECOND FUSEAU HORAIRE

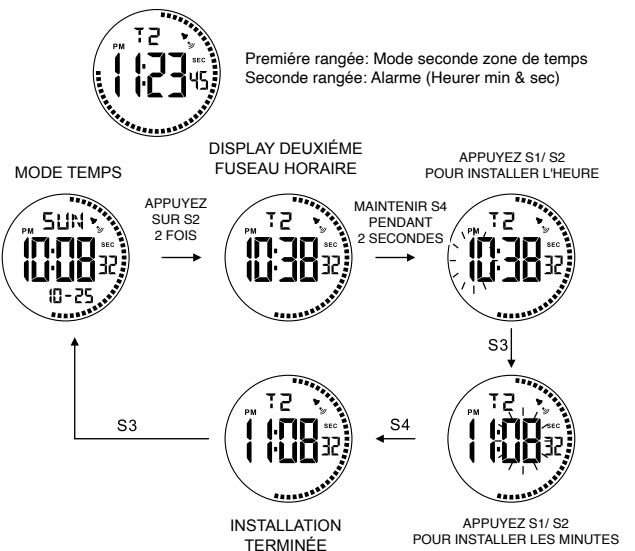

Des minutes peuvent être ajustées de +30 min ou -30 min



En application de la réglementation sur les déchets des équipements électriques et électroniques, les produits horlogers à quartz en fin de vie font l'objet d'une collecte sélective en vue de leur traitement. Vous pouvez ainsi déposer nos produits horlogers à quartz dans l'un de nos points de vente agréés, ainsi que dans tout point de collecte habilité. La collecte sélective, le traitement, la valorisation et le recyclage contribuent à la sauvegarde de notre environnement et à la protection de notre santé.

FUNKTIONEN

- 13 Ziffernanzeige: Stunde, Minuten, Sekunden, Monat, Datum, Wochentag
- Automatischer Kalender von 2015 bis 2065
- Chronograph mit 1/100 Sekunden
- Tägliche Weckzeit und stündliches Tonsignal
- Duale Zeitzone
- Countdown-Zeitmesser über maximal 23 Stunden 59 Min. und 59 Sek.
- 12/24-Stundenformat
- Animationspunkte auf der Sekundenanzeige
- EL zurück

LCD-DISPLAY UND TASTENFUNKTION

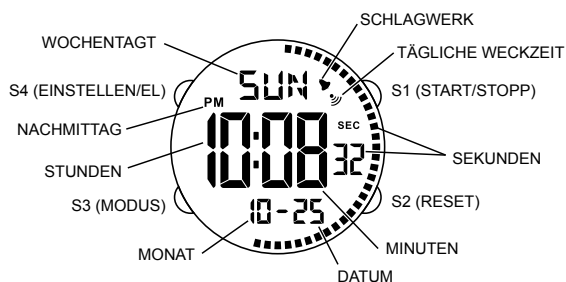

MODUSÜBERGANGSDIAGRAMM

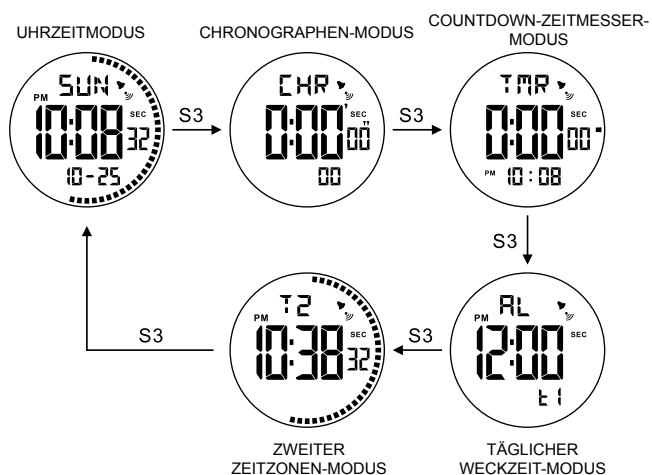

Wenn die Uhr nicht im Uhrzeitmodus ist, kehrt die Anzeige in den Uhrzeitmodus zurück, wenn die Taste S3 nach dem Drücken von S1 bzw. S2 gedrückt wird.

TÄGLICHER WECKZEIT-MODUS

1 EINSTELLEN DES JAHRES

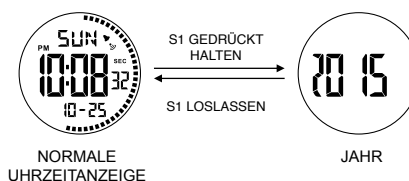

2. EINSTELLEN DES STÜNDLICHEN TONSIGNALS

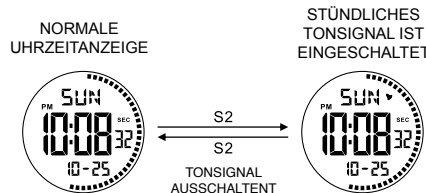

3. EINSTELLEN DER UHRZEIT UND DES KALENDERS

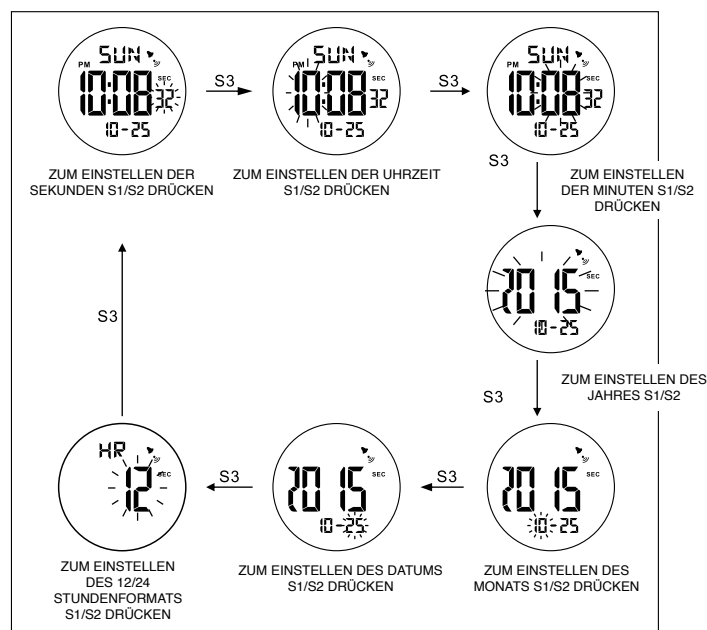
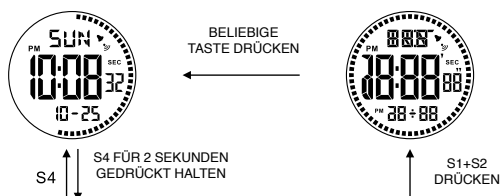

Zum Verlassen des Uhrzeit-Einstellungsmodus S4 drücken

VORSICHTSMASSNAHMEN

1. Diese Uhr enthält verschiedene elektronische Komponenten. Versuchen Sie auf keinen Fall das Gehäuse zu öffnen oder den Gehäuseboden abzuschrauben.
2. Betätigen Sie die Drücker weder unter laufendem Wasser noch während des Schwimmens oder Tauchens.
3. Wenn Sie feststellen, daß sich Wasser in der Uhr befindet oder sich Kondenswasser gebildet hat, lassen Sie dies sofort von einem Fachhändler überprüfen. Die elektronischen Komponenten in der Uhr können dadurch in Mitleidenschaft gezogen werden.
4. Vermeiden Sie starke Stöße. Diese Uhr hält normalen Stößen Stand. Est ist daher nicht zu empfehlen, die Uhr starken Stößen auszusetzen.
5. Vermeiden Sie daß die Uhr zu hohen Temperaturen auszusetzen.
6. Säubern Sie die Uhr nur mit einem weichen Tuch und klarem Wasser. Verwenden Sie keine chemikalischen Mittel, die.
7. Vermeiden Sie starke Magnetfelder.

CHRONOGRAPHEN-MODUS

VERWENDUNG DES CHRONOGRAPHEN

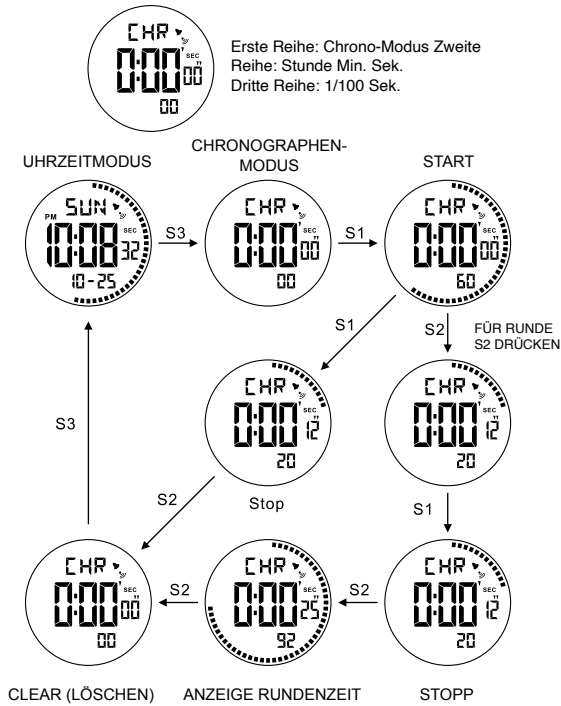

TÄGLICHER WECKZEIT-MODUS

EINSTELLEN DER TÄGLICHEN WECKZEIT

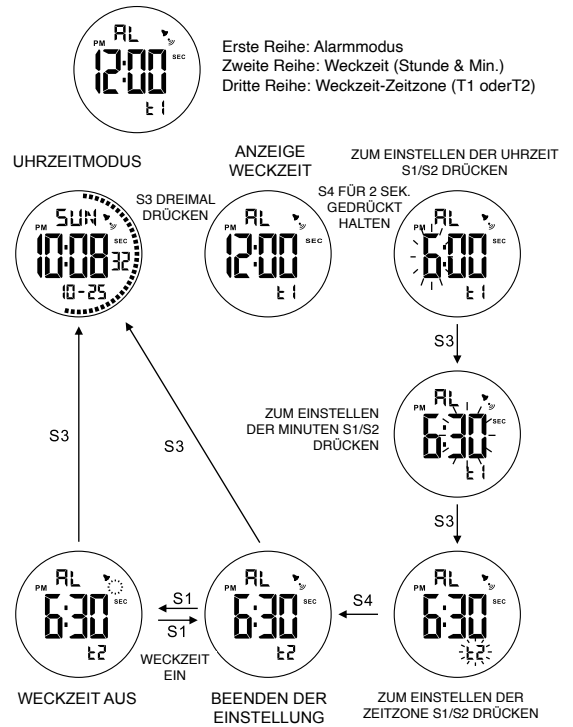

Das Maximum des Chronographen beträgt 23 Stunden 59 Min. 59 Sek. und 99/100 Sek. und automatischer Zyklus-Timer

Wecker klingelt nur in einer der Zeitzonen (T1/T2)

COUNTDOWN-ZEITMESSER-MODUS

VERWENDUNG DES COUNTDOWN-ZEITMESSERS

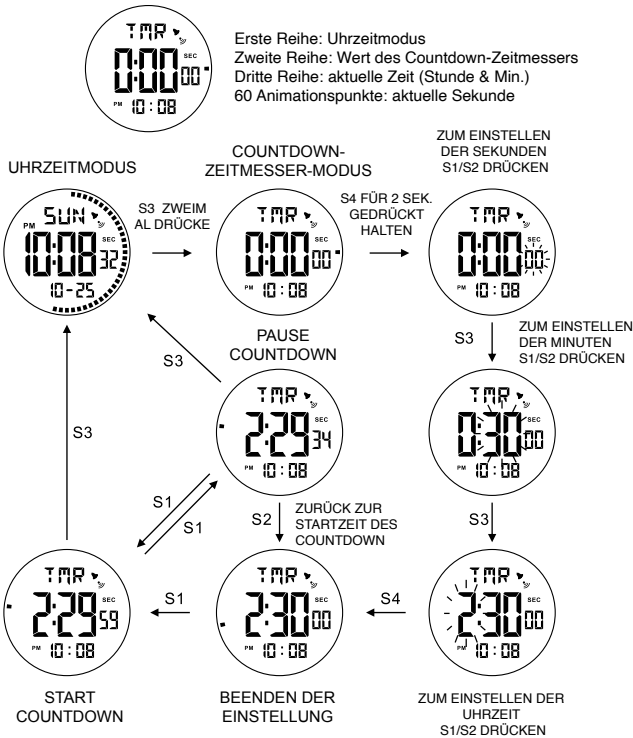

Countdown-Zeitmesser über maximal 23 Stunden 59 Min. und 59 Sek.

ZWEITER ZEITZONEN-MODUS

EINSTELLEN DER ZWEITEN ZEITZONE

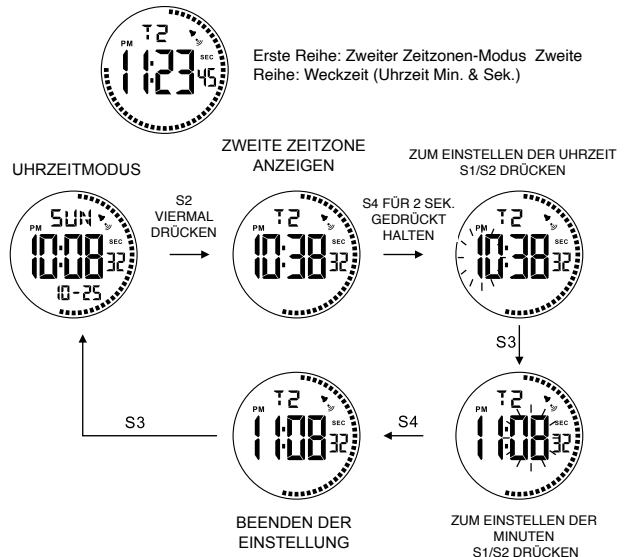

Minute kann auf +30 Min. oder -30 Min. eingestellt werden



Gemäß den Bestimmungen über die Behandlung von Abfällen durch Elektronik- und Elektro-Altgeräte sind Quarzuhrenprodukte, deren Lebensdauer abgelaufen ist, selektiv zu sammeln, um sie dem Recycling zuzuführen. Sie können Ihre Quarzuhrenprodukte daher in einer unserer Verkaufsstellen oder an einer beliebigen Sammelstelle abgeben. Die selektive Sammlung, die Verarbeitung, die Bewertung und das Recycling dieser Produkte ist ein Beitrag zum Umweltschutz und zum Schutz unserer Gesundheit.

CARATTERISTICHE

1. Quadrante di 13 cifre: ora, minuti, secondi, mese, data, giorno della settimana
2. Calendario automatico dal 2015 al 2065
3. Cronografo 1/100 di secondo
4. Sveglia quotidiana e suoneria oraria
5. Doppio fuso orario
6. Timer conto alla rovescia con 23 ore 59 minuti e 59 secondi al massimo
7. Formato 12/24 ore
8. Puntini animazione quadrante secondi
9. EL indietro

QUADRANTE LED E FUNZIONE DEI PULSANTI



DIAGRAMMA TRANSIZIONE MODALITÀ



Se l'orologio non è in modalità orari mondiali, il quadrante tornerà alla modalità oraria quando viene premuto il pulsante S3 dopo aver premuto il pulsante S1 o S2.

PRECAUZIONE

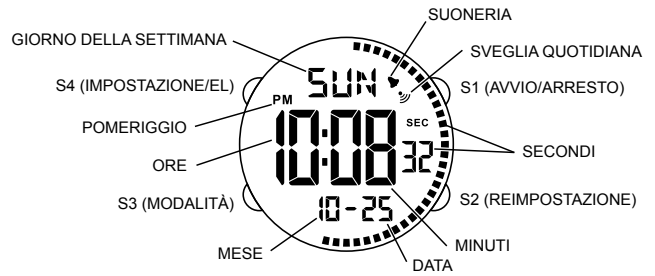
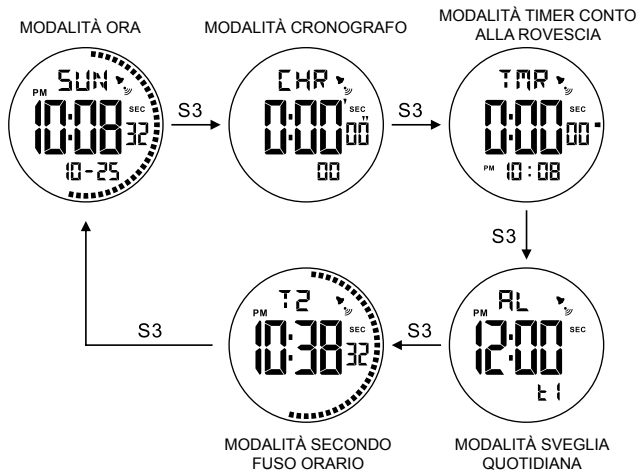
1. Questo orologio contiene vari componenti elettronici ed in nessun caso bisogna cercare di aprire la cassa o la protezione.
2. Non manomettere i pulsanti mentre nuotate o facendo la doccia.
3. Se si verifica che ci sia acqua o condensa dentro l'orologio, fatelo controllare da un orologiaio immediatamente. I componenti elettronici interni potrebbero essere soggetti a corrosione.
4. Evitare colpi bruschi, questo orologio è stato concepito per far subire colpi in condizioni di uso normale.
5. Evitare di esporre l'orologio ad alte temperature.
6. Pulire l'orologio unicamente con un panno morbido e acqua. Evitare qualsiasi prodotto chimico che potrebbe provocare la corrosione delle giunture.
7. Conservare il vostro orologio lontano da campi elettrici o elettrostatici.

MODALITÀ ORA

1 IMPOSTAZIONE DELL'ANNO

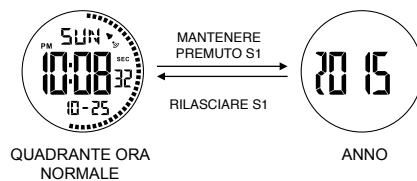

2. IMPOSTAZIONI DELLA SUONERIA ORARIA

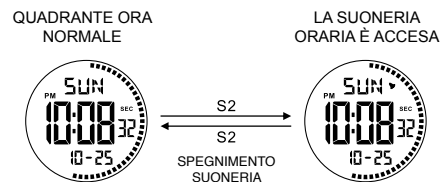

3. IMPOSTAZIONE DI ORA E CALENDARIO

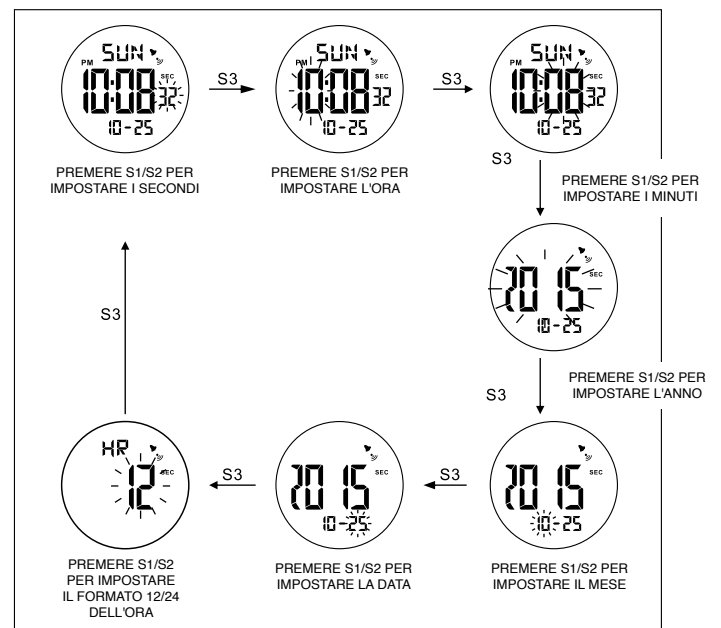
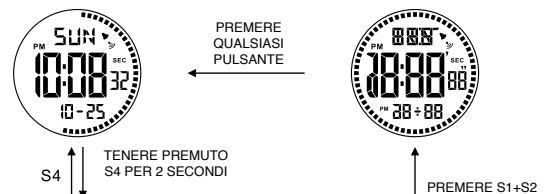

Premere S4 per uscire dalla modalità di impostazione dell'ora

MODALITÀ CRONOGRAFO

USO DEL CRONOGRAFO

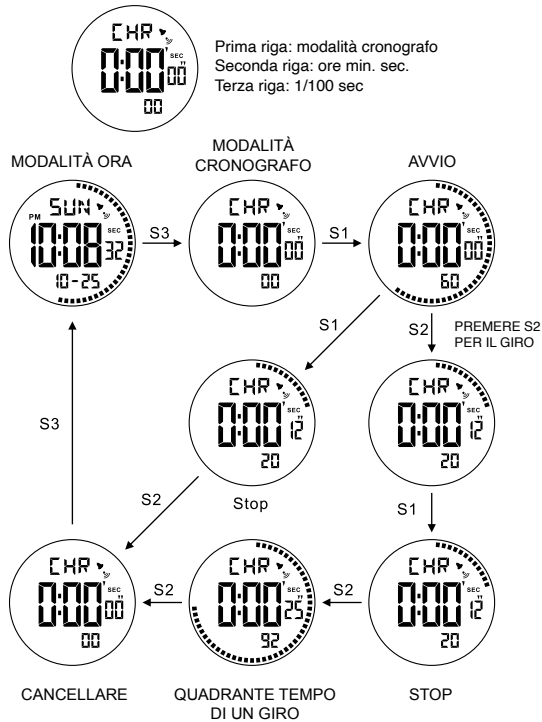

Il massimo per il cronografo è 23 ore 59 min. 59 sec. e 99/100 sec. e timer ciclo automatico

IMPOSTAZIONE SVEGLIA QUOTIDIANA

IMPOSTAZIONE SVEGLIA QUOTIDIANA

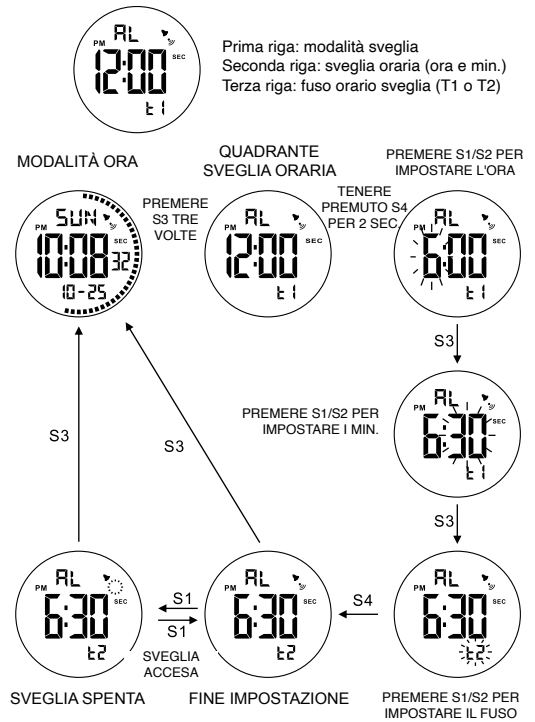

La sveglia suonerà solo in uno dei fusi orari (T1/T2)

MODALITÀ TIMER CONTO ALLA ROVESCIA

USO DEL TIMER CONTO ALLA ROVESCIA

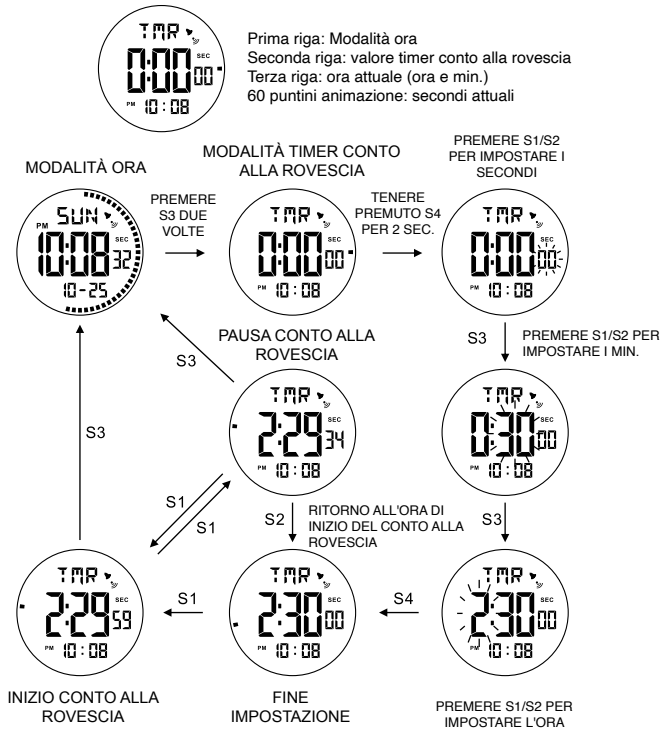

Timer conto alla rovescia con 23 ore 59 minuti e 59 secondi al massimo

MODALITÀ SECONDO FUSO ORARIO

IMPOSTAZIONE DEL SECONDO FUSO ORARIO

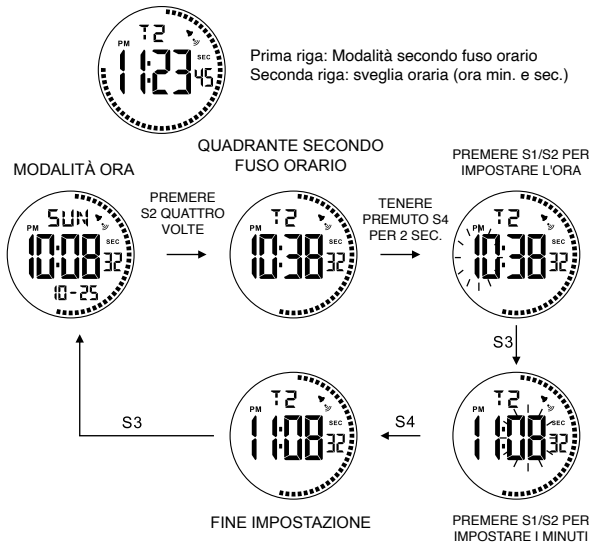

I minuti possono essere regolati per +30 min. o -30 min.



Ai sensi dei regolamenti relativi alla manipolazione dei rifiuti provenienti da assemblaggi elettrici ed elettronici, i prodotti d'orologeria ormai inutilizzabili devono essere raccolti separatamente per consentirne il trattamento. In qualsiasi nostro punto vendita o punto di raccolta autorizzato troverà gli appositi contenitori per lo smaltimento dei componenti del Suo orologio al quarzo. La raccolta differenziata, il trattamento, la valorizzazione ed il riciclaggio di tali prodotti contribuiscono alla salvaguardia dell'ambiente ed alla produzione della nostra salute.

CARACTERÍSTICAS

1. Mostrador de 13 dígitos: Horas, Minutos, Segundos, Mês, Data, Dia da semana
2. Auto calendário de 2015 a 2065
3. Cronógrafo com 1/100 segundos
4. Alarme diário e sinal sonoro hora a hora
5. Fuso horário duplo
6. Contador regressivo com o máximo de 23 horas 59 minutos e 59 segundos
7. Formato 12/24 horas
8. Mostrador de segundos com animação de pontos
9. Verso EL

FUNCIONAMENTO DO MOSTRADOR LCD E BOTÕES

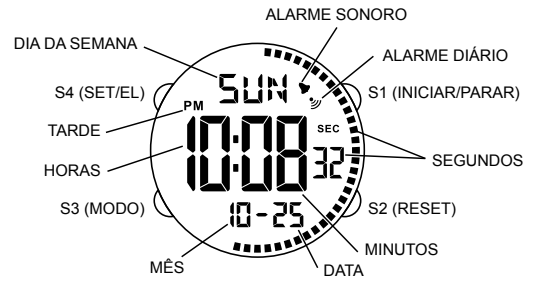

MODO HORAS

1. COMO CONFIGURAR O ANO

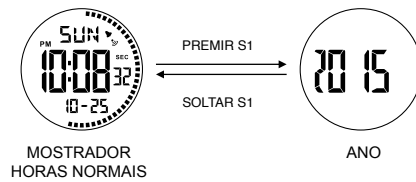

2. COMO CONFIGURAR O SINAL SONORO HORÁRIO

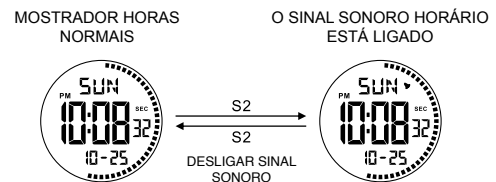

3. COMO CONFIGURAR A HORA E O CALENDÁRIO

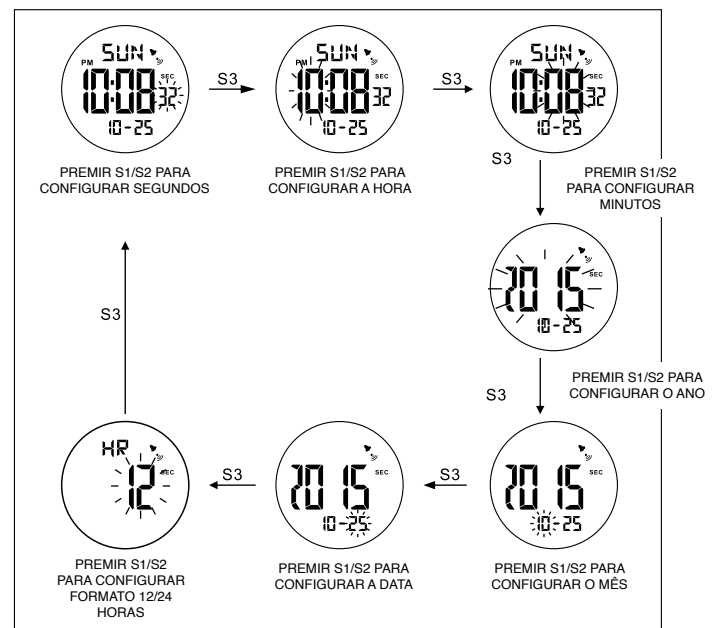
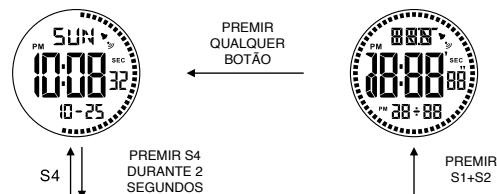

Premir S4 para sair do modo de configuração hora

DIAGRAMA MODO TRANSIÇÃO

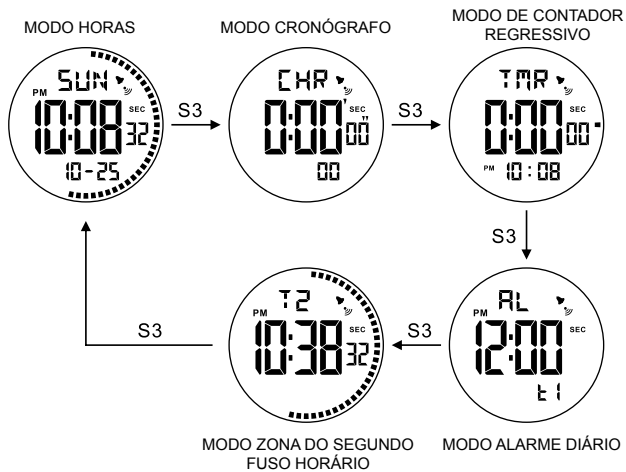

Se o relógio não estiver em modo horas, o mostrador voltará ao modo horas quando se premir o botão S3 depois de premir o botão S1 ou S2.

PRECAUÇÃO

1. Este relógio contém vários componentes eletrônicos, em nenhum momento, tentar abrir a caixa ou retirar o fundo da caixa.
2. Não manipular os botões na água nem nadando ou mergulhando.
3. Se verificar a existência de água ou condensação dentro do seu relógio, mande verificar por um especialista imediatamente. Os componentes eletrônicos no interior do seu relógio podem estar sujeitos a coroação.
4. Evitar todos os choques violentos. Este relógio está concebido para resistir a choques em condições de uso normal. É desaconselhado submeter este relógio a choques violentos ou a uma utilização violenta.
5. Evitar expor o relógio a altas temperaturas.
6. Limpar o relógio unicamente com um pano suave e água limpa. Evitar utilizar qualquer produto químico que possa provocar a corrosão do vedante do fundo.
7. Guardar o relógio protegido da electricidade estática e de campos magnéticos fortes.

MODO CRONÓGRAFO

COMO USAR O CRONÓGRAFO



Primeira fila: Modo crono
Segunda fila: horas min seg
Terceira fila: 1/100 seg

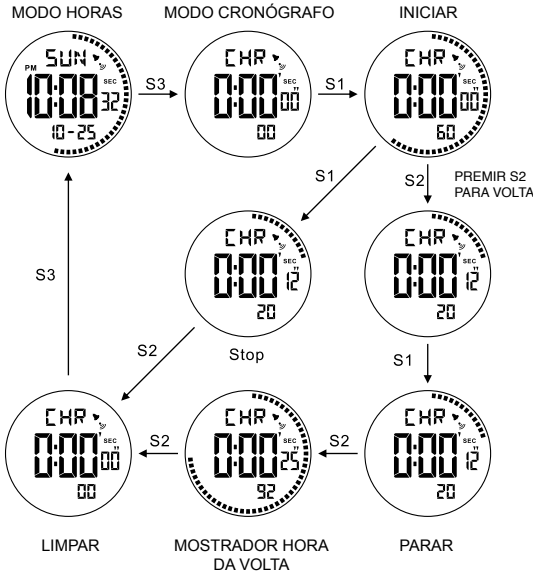

O máximo do cronógrafo são 23 horas 59 minutos 59 segundos e 99/100 seg e temporizador automático de ciclos

MODO ALARME DIÁRIO

COMO CONFIGURAR ALARME DIÁRIO



Primeira fila: Modo alarme
Segunda fila: hora do alarme (hora&min)
Terceira fila: fuso horário do alarme (T1 ou T2)

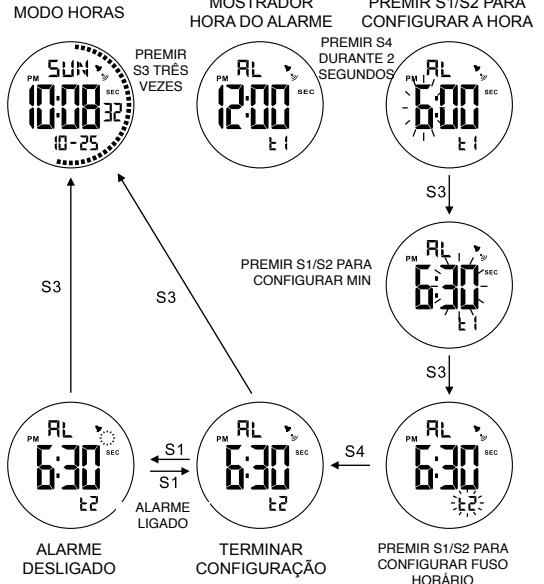

O alarme só soará num dos fusos horários (T1/T2)

MODO DE CONTADOR REGRESSIVO

COMO USAR O CONTADOR REGRESSIVO



Primeira fila: Modo contador de horas
Segunda fila: valor do contador regressivo
Terceira fila: hora atual (hora & min)
60 pontos de animação de pontos: segundos atuais



Contador regressivo com o máximo de 23 horas 59 min e 59 seg

MODO ZONA DO SEGUNDO FUSO HORÁRIO

COMO CONFIGURAR A ZONA DO SEGUNDO FUSO HORÁRIO



Primeira fila: Modo zona do segundo fuso horário
Segunda fila: Hora do alarme (Hora min & seg)

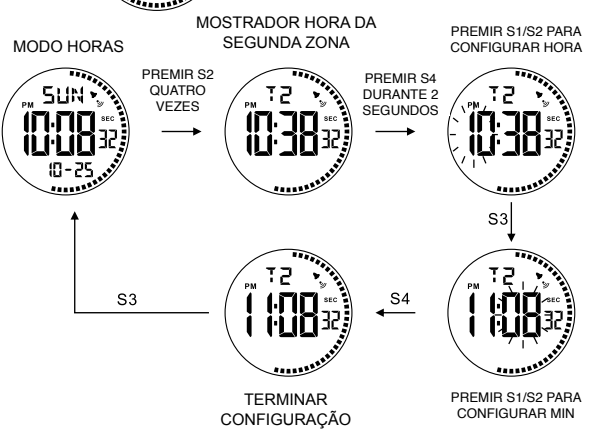

Pode ajustar os minutos +30 min ou -30 min



Em cumprimento das regras sobre resíduos de equipamentos elétricos e eletrônicos, os produtos de relojoaria de quartzo que tenham atingido o final da sua vida útil devem ser recolhidos seletivamente para seu processamento posterior. Os nossos produtos de quartzo podem também ser depositados em um dos nossos pontos de venda autorizados bem como em qualquer local autorizado para esse fim. La colheita separada, o tratamento, a avaliação e a reciclagem contribuem para a proteção do nosso ambiente e da nossa saúde.