

Schleswig



Language	Titel	Page
ENG	Fireplace User Guide & Safety Instructions for electric LED Fire	2
DE	Benutzerhandbuch & Sicherheitshinweise für elektrische LED-Kamine	6
FR	Guide d'utilisation du foyer et consignes de sécurité pour les foyers électriques à DEL	10
IT	Guida per l'utente del caminetto e istruzioni di sicurezza per caminetti elettrici a LED	14
PG	Guia do usuário da lareira e instruções de segurança para lareiras elétricas de LED	18
ES	Instrucciones de seguridad y guía del usuario para chimeneas para chimeneas LED eléctricas	22
PL	Instrukcja obsługi kominka i instrukcje bezpieczeństwa dotyczące elektrycznych kominków LED	26
NL	Openhaard gebruikershandleiding & veiligheidsinstructies voor elektrische LED haarden	30
DK	Pejs Brugervejledning og sikkerhedsinstruktioner til elektriske LED-pejse	34
BG	Ръководство за потребителя на камина и инструкции за безопасност за електрически LED камини	39
EST	Kamina kasutusjuhend ja ohutusjuhised elektriliste LED-kaminat jaoks	43
CRO	Vodič za korisnike kamina i sigurnosne upute za električne LED kamine	47
LET	Kamīna lietotāja rokasgrāmata un elektrisko LED kamīnu drošības instrukcijas	51
LIT	Židinio vartotojo vadovas ir elektrinių LED židinių saugos instrukcijos	55
RO	Ghid de utilizare pentru șemineu și instrucțiuni de siguranță pentru șeminee cu LED-uri electrice	59

RU	Руководство пользователя камина и инструкции по безопасности для электрических светодиодных каминов	63
SK	Návod na použitie krbu a bezpečnostné pokyny pre elektrické krby LED	67
SL	Uporabniški priročnik za kamin in varnostna navodila za električne kamine LED	71
CZ	Uživatelská příručka pro krb a bezpečnostní pokyny pro elektrické krby LED	75
HU	Kandalló felhasználói útmutató és biztonsági utasítások az elektromos LED-kandallókhöz	79



Fireplace User Guide & Safety Instructions for electric LED Fireplaces

DESCRIPTION

- a. Air outlet
- b. Grid
- c. Mantel
- d. Control panel



INSTALLATION AND IMPORTANT NOTES







- Remove all packaging materials. Check that all necessary parts are present; in the case of damaged or missing parts, please contact your specialist dealer immediately.
- Before using for the first time, check whether the connection values of your power supply correspond to the data on the type plate.
- The device must not be used in areas where dangerous and easily flammable materials, f.e. fuel, thinner, paints and varnishes can be stored.
- Do not place the fireplace directly below a wall socket.
- The air inlet or outlet of the electric fireplace must not be covered to avoid overheating.
- **WARNING:** To avoid overheating, the chimney must not be covered.
- Do not place this electric fireplace directly on carpets or other floor coverings to avoid discoloration caused by the heat.
- Do not use the electric fireplace in the immediate vicinity of a bathtub, shower or swimming pool.
- Do not touch the power plug with wet or damp hands.
- Before cleaning and when the device is not in use, pull the mains plug out of the mains socket.
- Do not connect the device to a damaged mains socket.
- Do not insert any objects into the interior of the device and make sure that no foreign objects enter the device. This can lead to electric shocks, fires, or damage to the device.
- Do not move the device during operation.
- Do not use this fireplace with a programming switch, timer, separate telecontrol system, or any other device that turns the heater on automatically as there is a risk of fire if the heater is covered or misplaced.
- This device is not intended for use by persons (including children) with limited physical, sensory or mental abilities or lack of experience and knowledge, unless they are supervised by a person responsible for their safety or have been instructed in the use of the device.

Make sure that children have no opportunity to play with the device. If the power cord of this device is damaged, it must be replaced by the manufacturer or its customer service department or a similarly qualified person in order to avoid hazards.

This device is intended for use in the home or for similar applications, primarily the electric fireplace is used for decorative purposes.

The fireplace is not suitable for installation in vehicles and machines.

To avoid danger due to unintentional resetting of the thermal shutdown, the chimney must not be operated via an external switching device, such as a timer, or connected to a circuit that is switched on and off regularly.

	BUTTON	FUNCTION
		ON (I) . Activates all functions. OFF (O) . Disables all functions on the control panel and remote control.
		ON : Activates the functions of the touch control panel and the remote control. Turns on the flame. OFF : Disables the functions of the touch control panel and the remote control. Turns off the flame.
		TIMER : Controls the timer settings and switches the fireplace off at the set time. The settings range from 0.5 hours to 7.5 hours.
		FLAME "-" : Darkens the flame. NOTE : The flame goes out when the main switch is turned off. The heating can only be activated when the flame is switched on.
		FLAME "+" : Makes the flame shine brighter. NOTE : The flame goes out when the main switch is turned off. The heating can only be activated when the flame is switched on.
		HEATER : Switches the heating on and off. NOTE : The heating can only be activated when the flame is switched on. The heating does not switch on when the flame is switched off. NOTE : To protect against overheating, the heater blows cold air for 10 seconds before and after it is switched on and off.

AUTOMATIC SHUTDOWN

In the event of overheating, the device switches off automatically. In this case the mains plug of the electric fireplace must be pulled out of the mains socket. The electric fireplace must cool down for about 20 minutes before being used again. The air inlets and outlets must be kept free of dust, lint, etc.

MAINTENANCE

Before carrying out maintenance work, the mains plug of the device must be pulled out of the mains socket!

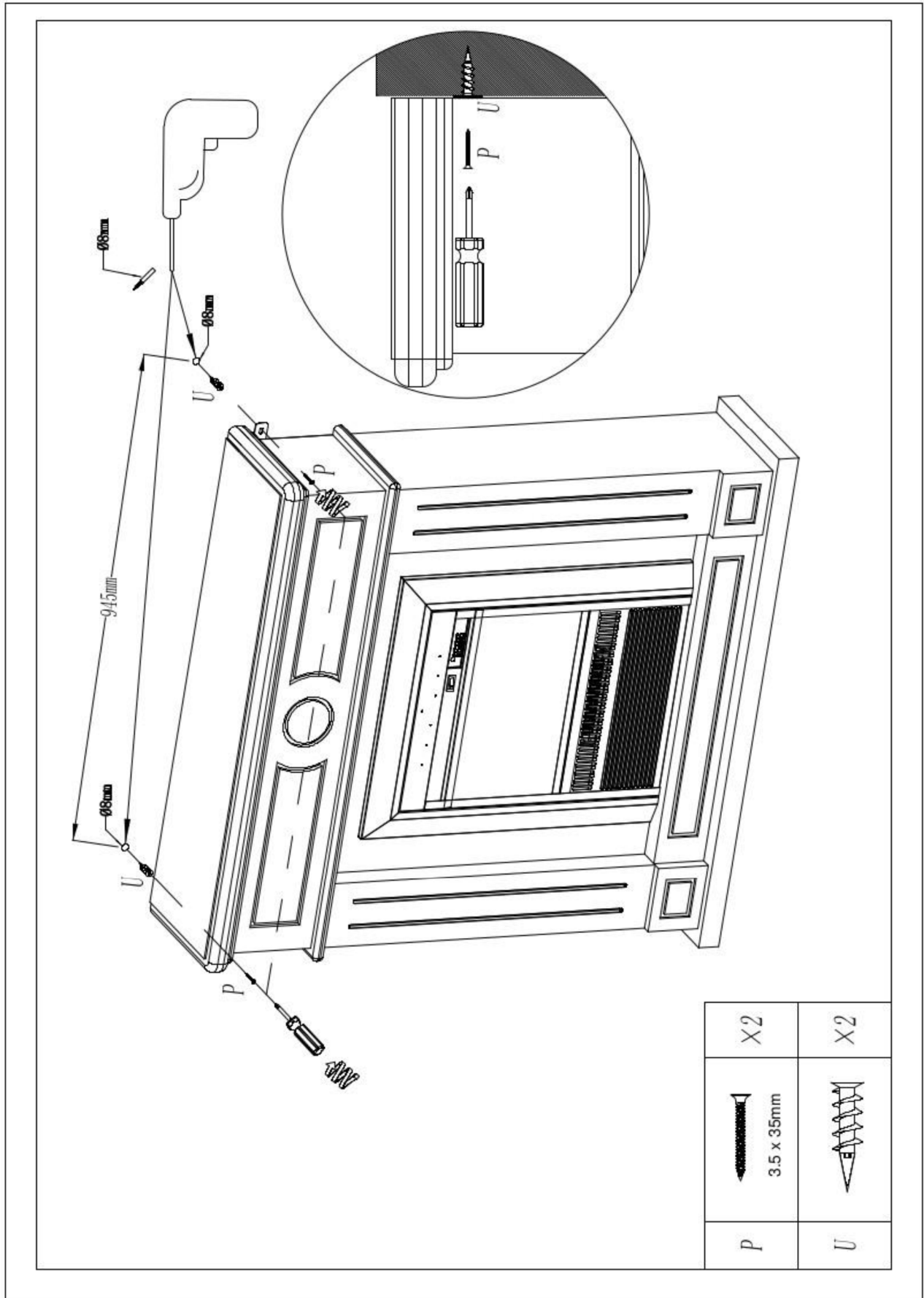

LAMP REPLACEMENT

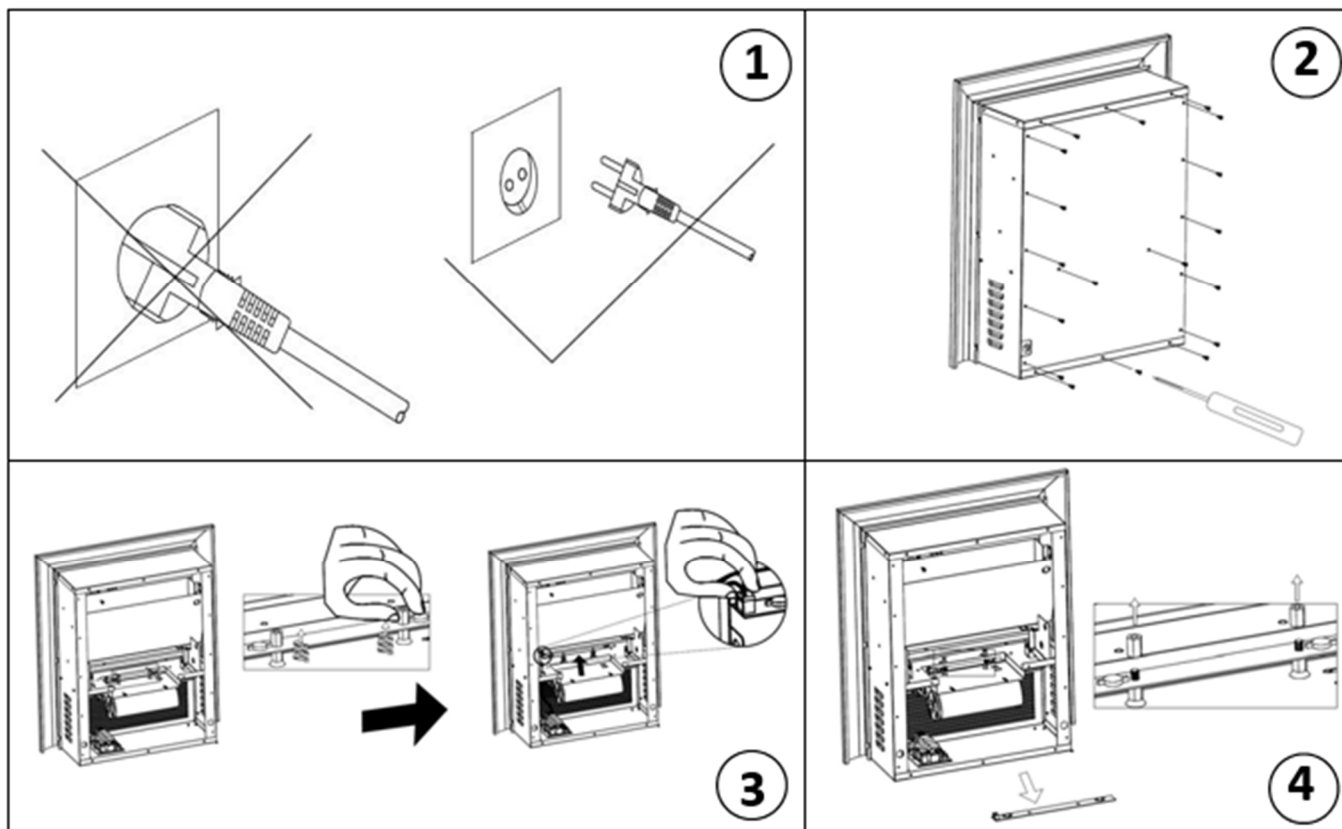

CLEANING

- All brass parts are painted and can be easily cleaned with a soft cloth (do not use abrasives)
- Clean the air ducts with a vacuum cleaner
- Do not immerse the power cord or plug in water or other liquids

TECHNICAL SPECIFICATIONS

Operating voltage: AC 220-240V 50Hz

Power consumption: 1750-2000W



Help protect the environment!
Please observe the local regulations:
Give old electrical equipment to a
suitable one
Waste disposal point.

Benutzerhandbuch & Sicherheitshinweise für elektrische LED-Kamine

BESCHREIBUNG

- a. Luftauslass
- b. Gitter
- c. Kaminfassade
- d. Bedienfeld



INSTALLATION UND WICHTIGE HINWEISE







- Alle Verpackungsmaterialien entfernen. Prüfen Sie, ob alle erforderlichen Teile vorhanden sind; bei beschädigten oder fehlenden Teilen wenden Sie sich bitte umgehend an Ihren Fachhändler.
- Prüfen Sie vor der ersten Verwendung, ob die Anschlusswerte Ihrer Stromversorgung den Daten auf dem Typenschild entsprechen.
- Das Gerät darf nicht in Bereichen verwendet werden, in denen gefährliche und leicht entflammbare Materialien, wie z. B. Kraftstoff, Verdünnung, Farben und Lacke gelagert werden.
- Den Kamin nicht unmittelbar unterhalb einer Wandsteckdose aufstellen.
- Der Lufteinlass oder der Luftauslass des elektrischen Kamins darf nicht bedeckt werden, um eine Überhitzung zu vermeiden.
- **WARNUNG:** Um eine Überhitzung zu vermeiden, darf der Kamin nicht abgedeckt werden.
- Stellen Sie diesen elektrischen Kamin nicht direkt auf Teppiche oder andere Bodenbeläge, um durch die Hitze hervorgerufene Verfärbungen zu vermeiden.
- Den Elektrokamin nicht in unmittelbarer Nähe einer Badewanne, einer Dusche oder eines Schwimmbeckens benutzen.
- Berühren Sie den Netzstecker nicht mit nassen oder feuchten Händen.
- Ziehen Sie vor jedem Reinigen und wenn das Gerät nicht verwendet wird, den Netzstecker aus der Netzsteckdose.
- Schließen Sie das Gerät nicht an eine beschädigte Netzsteckdose an.
- Führen Sie keine Gegenstände in das Innere des Gerätes ein und achten Sie darauf, dass keine Fremdkörper in das Gerät gelangen. Dies kann zu elektrischen Schlägen, Bränden, oder Schäden am Gerät führen.
- Das Gerät während des Betriebs nicht bewegen.
- Diesen Kamin nicht mit einem Programmierschalter, einem Zeitschalter, einem separaten Fernwirksystem oder irgendeiner anderen Einrichtung verwenden, die das Heizgerät automatisch einschaltet, da Brandgefahr besteht, wenn das Heizgerät abgedeckt oder falsch aufgestellt wird.
- Dieses Gerät ist nicht für den Gebrauch durch Personen (einschließlich Kinder) mit eingeschränkten körperlichen, sensorischen oder geistigen Fähigkeiten oder mangelnder Erfahrung und Kenntnis vorgesehen, es sei denn, sie werden von einer für ihre Sicherheit verantwortlichen Person beaufsichtigt oder wurden im Gebrauch des Geräts unterwiesen.

Achten Sie darauf, dass Kinder keine Gelegenheit haben, mit dem Gerät zu spielen. Wenn die Netzanschlussleitung dieses Gerätes beschädigt wird, muss sie durch den Hersteller oder seinen Kundendienst oder eine ähnlich qualifizierte Person ersetzt werden, um Gefährdungen zu vermeiden. Dieses Gerät ist für die Verwendung im Haushalt oder für ähnliche Anwendungen vorgesehen, in erster Linie dient der Elektrokamin dekorativen Zwecken.

Der Kamin ist nicht zum Einbau in Fahrzeuge und Maschinen geeignet.

Zur Vermeidung von Gefahr aufgrund unbeabsichtigten Zurückstellens der thermischen Abschaltung, darf der Kamin nicht über ein externes Schaltgerät, wie einen Timer, betrieben werden, oder an einen Stromkreis angeschlossen werden, der regelmäßig an- und ausgeschaltet wird.

STEUERUNGEN

	TASTE	FUNKTION
		EIN (I). Aktiviert alle Funktionen. AUS (O). Deaktiviert alle Funktionen auf dem Bedienfeld und der Fernbedienung.
		EIN: Aktiviert die Funktionen des Touch-Bedienfelds und der Fernbedienung. Schaltet die Flamme ein. OFF: Deaktiviert die Funktionen des Touch-Bedienfelds und der Fernbedienung. Schaltet die Flamme aus.
		TIMER-Taste: Steuert die Timer-Einstellungen und schaltet die Feuerstätte zur eingestellten Zeit aus. Die Einstellungen reichen von 0,5 Stunden bis 7,5 Stunden.
		FLAMME "-": Dunkelt die Flamme ab. HINWEIS: Die Flamme erlischt, wenn der Hauptschalter ausgeschaltet wird. Die Heizung kann nur bei eingeschalteter Flamme aktiviert werden.
		FLAMME "+": Lässt die Flamme heller leuchten. Die Flamme erlischt, wenn der Hauptschalter ausgeschaltet wird. Die Heizung kann nur bei eingeschalteter Flamme aktiviert werden.
		HEIZUNGSTASTE: Schaltet die Heizung ein und aus. HINWEIS: Die Heizung lässt sich nur bei eingeschalteter Flamme aktivieren. Bei ausgeschalteter Flamme schaltet sich die Heizung nicht ein. HINWEIS: Zum Schutz vor Überhitzung bläst die Heizung vor und nach dem Ein- und Ausschalten 10 Sekunden lang kalte Luft.



AUTOMATISCHE AUSSCHALTUNG

Bei einer Überhitzung schaltet sich das Gerät automatisch aus. In diesem Fall muss der Netzstecker des elektrischen Kamins aus der Netzsteckdose gezogen werden. Vor der erneuten Verwendung muss der elektrische Kamin etwa 20 Minuten abkühlen. Die Luftein- und Auslässe müssen von Staub, Fusseln usw. freigehalten werden.

WARTUNG

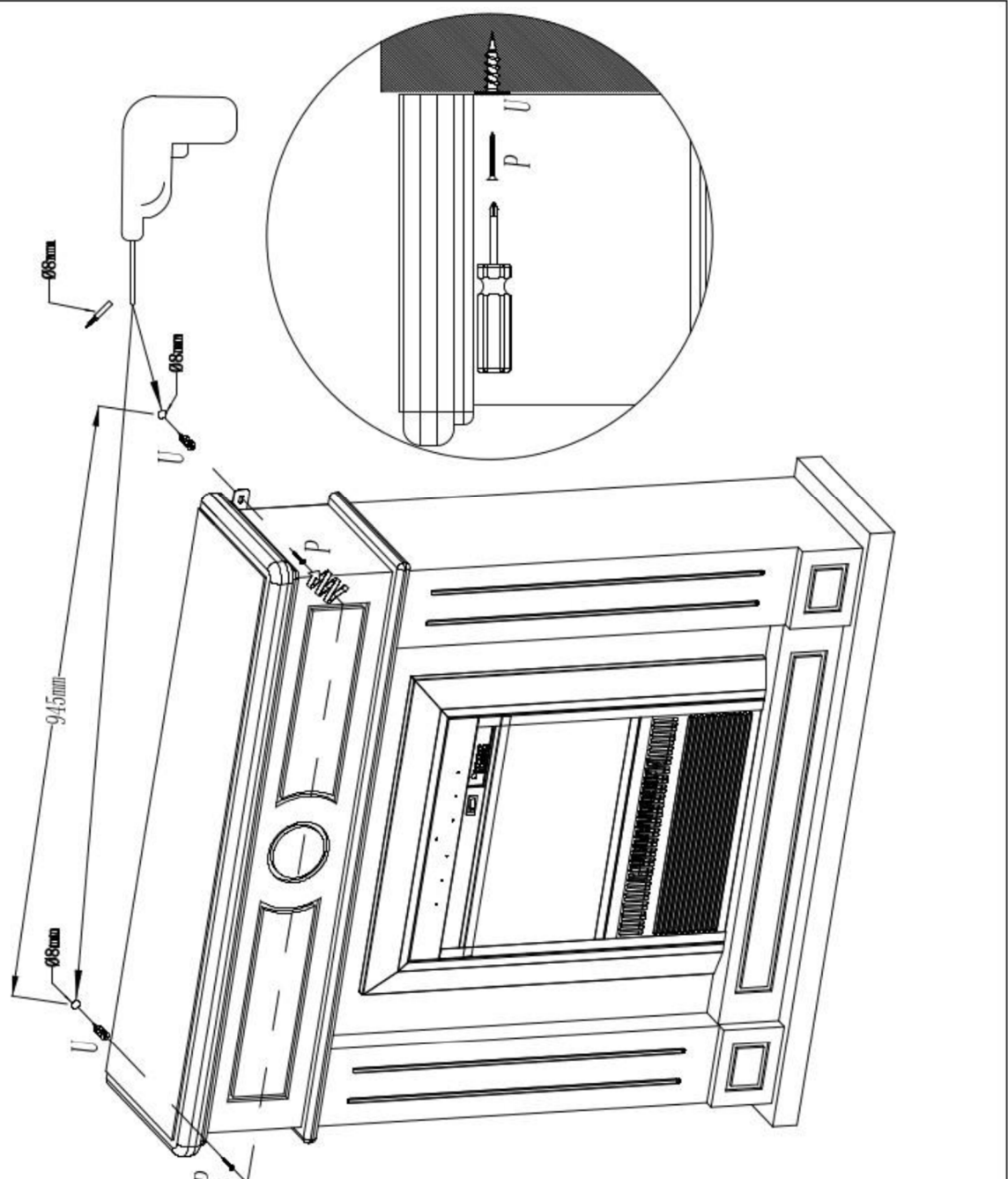
Vor der Durchführung von Wartungsarbeiten muss der Netzstecker des Gerätes aus der Netzsteckdose gezogen werden!



P	 X2 3.5 x 35mm	U	 X2
---	---	---	---

LAMPENWECHSEL

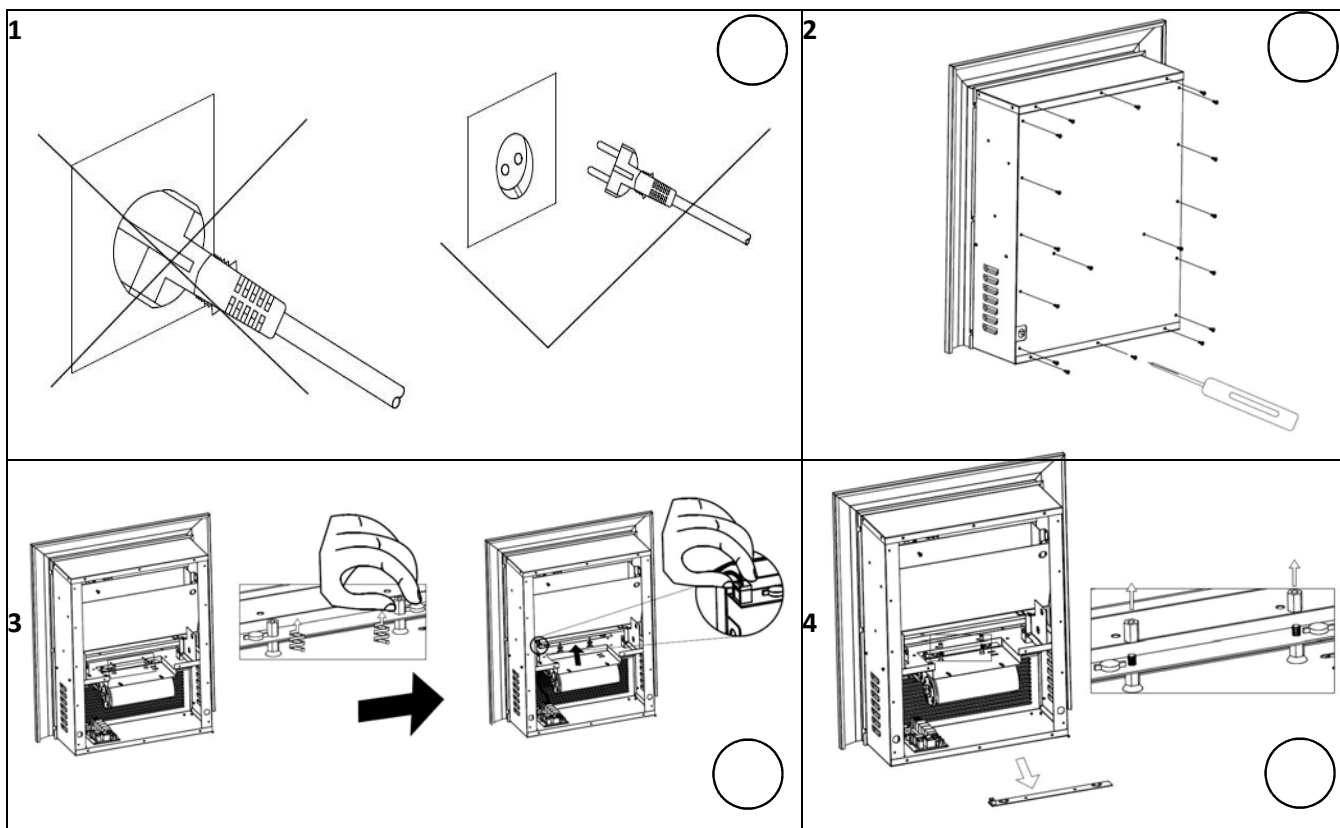

REINIGUNG

- Alle Messingteile sind lackiert und können einfach mit einem weichen Tuch gereinigt werden (keine Scheuermittel verwenden).
- Reinigen Sie die Luftkanäle mit einem Staubsauger.
- Das Netzkabel oder den Netzstecker nicht in Wasser oder andere Flüssigkeiten eintauchen.

TECHNISCHE DATEN

Betriebsspannung: AC 220-240V 50Hz

Leistungsaufnahme: 1750-2000W



Helpen Sie dabei, die Umwelt zu schützen!
Bitte beachten Sie die örtlichen Vorschriften: Geben Sie elektrische Altgeräte bei einer geeigneten Abfallentsorgungsstelle ab.

Guide d'utilisation du foyer et consignes de sécurité pour les foyers électriques à DEL

DESCRIPTION

- a. Sortie aérienne
- b. Grille
- c. Façade de cheminée
- d. Panneau



INSTALLATION ET NOTES IMPORTANTES

- Retirez tous les matériaux d'emballage. Vérifiez que toutes les pièces nécessaires sont présentes; si les pièces sont endommagées ou manquantes, veuillez contacter votre re-vendeur.
- Avant d'utiliser, vérifiez si les valeurs de connexion de leur alimentation sont correspondent aux données de la plaque de type.
- L'appareil ne doit pas être utilisé dans les zones où des matériaux dangereux et haute-ment inflammables tels que le carburant, la dilution, les peintures et les vernis sont stockés.
- Ne placez pas la cheminée directement sous une prise murale.
- L'entrée d'air ou la sortie du foyer électrique ne doit pas être couverte pour éviter la surchauffe.
- AVERTISSEMENT : Pour éviter la surchauffe, la cheminée ne doit pas être couverte.
- Ne placez pas cette cheminée électrique directement sur les tapis ou autres revêtements de sol pour éviter la décoloration causée par la chaleur.
- La cheminée électrique n'a pas été utilisée dans les environs immédiats d'une baignoire, d'une piscine ou d'une douche.
- Ne touchez pas la prise de courant avec des mains mouillées ou humides.
- Avant chaque nettoyage, et si l'appareil n'est pas utilisé, retirez la prise de courant de la prise de courant.
- Ne connectez pas l'appareil à une prise de courant endommagée.
- N'insérez pas d'objets à l'intérieur de l'appareil et assurez-vous qu'aucun objet étranger n'entre dans l'appareil. Cela peut entraîner des chocs électriques, des incendies ou des dommages à la grille.
- Ne déplacez pas l'appareil pendant le fonctionnement.
- N'utilisez pas ce foyer avec un interrupteur de programmation, une minuterie, un système de télécontrôle séparé ou tout autre appareil qui allume automatiquement le chauffage, car il y a un risque d'incendie si le chauffage est couvert ou mis en place incorrectement.
- Ce dispositif n'est pas destiné à être utilisé par des personnes (y compris les enfants) avec des capacités physiques, sensorielles ou mentales limitées ou un manque d'expérience et de connaissances, à moins qu'ils ne soient supervisés par une personne responsable de leur sécurité ou qu'ils aient reçu des instructions sur l'utilisation de l'appareil.







Assurez-vous que les enfants n'ont pas la possibilité de jouer avec l'appareil. Si la ligne de connexion principale de cet appareil est endommagée, elle doit être remplacée par le fabricant ou son service à la clientèle ou par une personne similaire pour éviter les dangers.

Cet appareil est destiné à une utilisation à la maison ou pour des applications similaires, principalement utilisé à des fins décoratives.

Le foyer n'est pas adapté à l'installation dans les véhicules et les machines.

Afin d'éviter le danger dû à la déconnexion involontaire de l'arrêt hermétique, la cheminée ne doit pas être actionnée par un commutateur externe, comme une minuterie, ou reliée à un circuit qui est régulièrement allumé et éteint.

CONTROLES

	BOUTON	FONCTION
		SUR (I). Permet toutes les fonctions. OFF (O). Désactive toutes les fonctions sur le panneau de contrôle et la télécommande.
		SUR: Permet les fonctions du panneau Tactile et de la télécommande. Allume la flamme. OFF: Désactive les fonctions du panneau Touch et la télécommande. Éteint la flamme.
		TIMER: Contrôle les réglages de la minuterie et éteint la cheminée au moment de l'ensemble. Les réglages varient de 0,5 heure à 7,5 heures.
		FLAMME "-": Assombrir la flamme. REMARQUE: La flamme s'éteint lorsque l'interrupteur principal est éteint. Le chauffage ne peut être réactivé que lorsque la flamme est allumée.
		FLAMME "+": Rend la flamme plus brillante. La flamme s'éteint lorsque l'interrupteur principal est éteint. Le chauffage ne peut être activé que lorsque la flamme est allumée.
		BOUTON HEATING: Allumez et éteignez le chauffe-eau. REMARQUE: Le chauffage ne peut être activé que lorsque la flamme est allumée. Lorsque la flamme est éteinte, le chauffage ne s'allume pas. REMARQUE: Pour se protéger contre la surchauffe, le chauffe-eau souffle de l'air froid pendant 10 secondes avant et après l'allumage et l'éteindre.

ARRÊT AUTOMATIQUE

En cas de surchauffe, l'appareil s'éteint automatiquement. Dans ce cas, la prise de courant de la cheminée électrique doit être retirée de la prise de courant. Avant de réutilisation, la cheminée électrique doit refroidir pendant environ 20 minutes. Les entrées et les prises d'air doivent être gardées exemptes de poussière, de peluche, etc.

ENTRETIEN

Avant d'effectuer des travaux de maintenance, la prise de courant de l'appareil doit être retirée de la prise de courant!

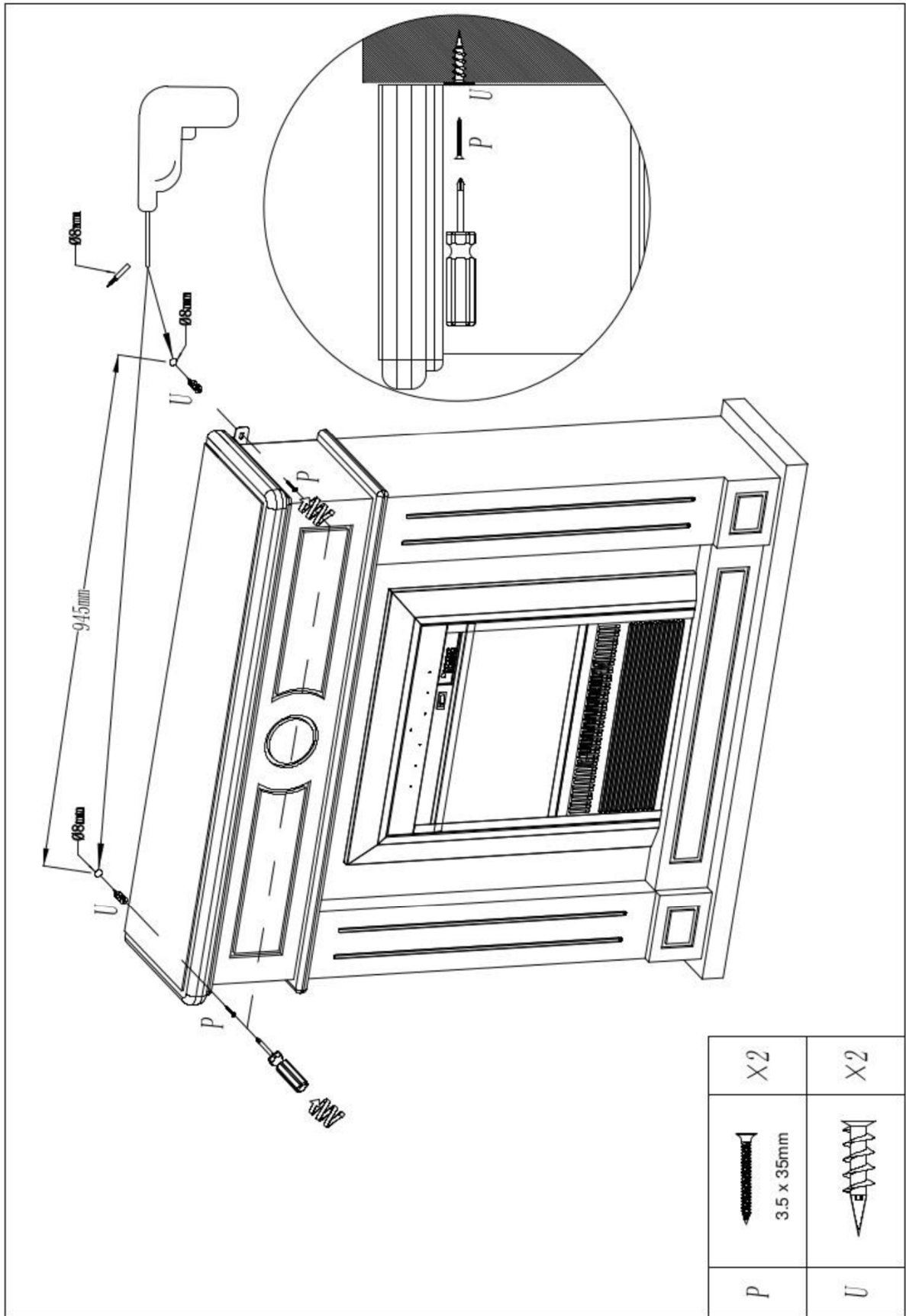

CHANGEMENT DE LAMPE

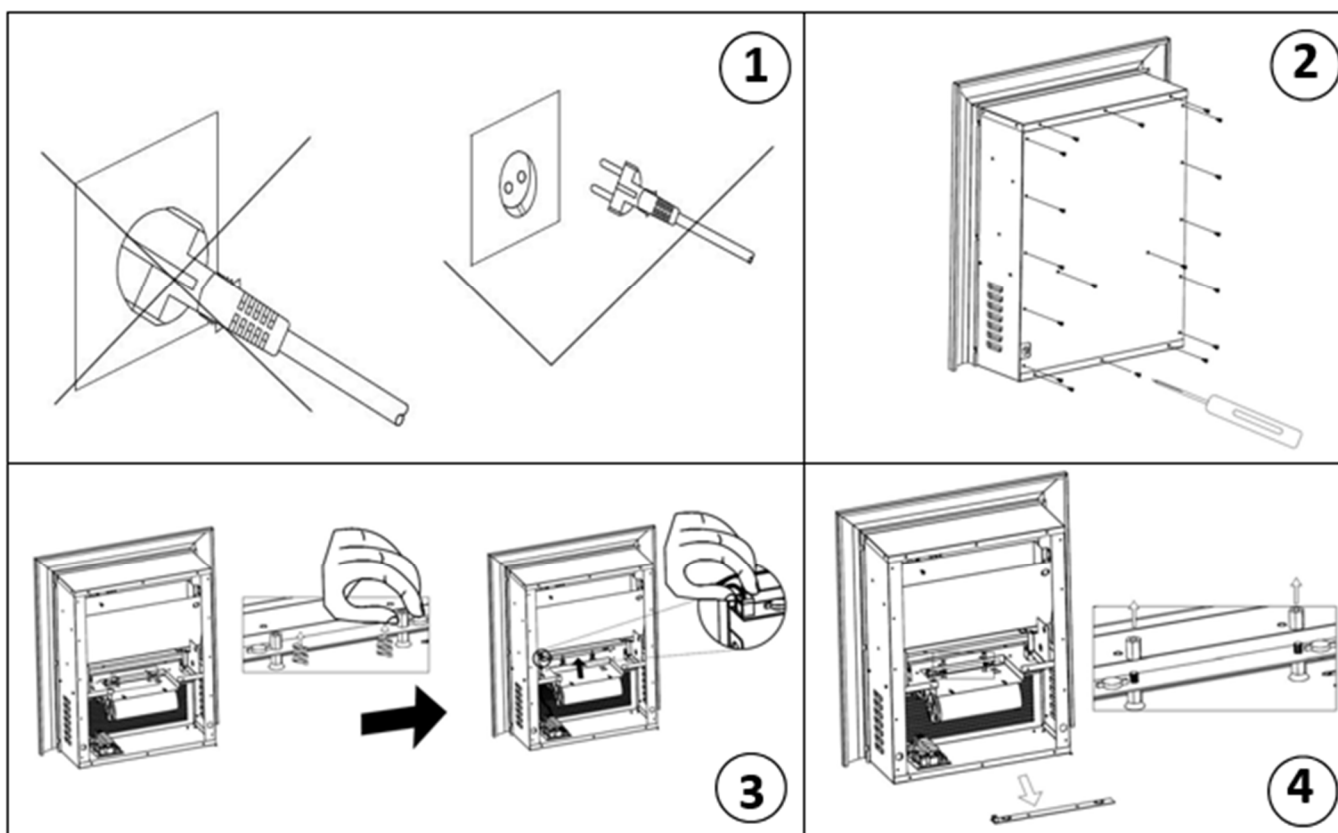

NETTOYAGES

- Toutes les pièces en laiton sont peintes et peuvent être facilement nettoyées avec un chiffon doux. (n'utilisez pas d'abrasifs)
- Nettoyer les conduits d'air avec un aspirateur.
- N'immergez pas le cordon d'alimentation ou ne branchez pas l'eau ou d'autres liquides.

DONNEES TECHNIQUES

Tension d'exploitation: AC 220-240V 50Hz

Consommation d'énergie: 1750-2000W



Aidez à protéger l'environnement!
Veuillez observer les règlements locaux : Laissez les déchets d'équipement électrique sur un site d'élimination des déchets approprié.

Guida per l'utente del caminetto e istruzioni di sicurezza per caminetti elettrici a LED

DESCRIZIONE

- a. Uscita aria
- b. Griglia
- c. Facciata del camino
- d. Pannello di controllo



INSTALLAZIONE E NOTE IMPORTANTI

- Rimuovere tutti i materiali di imballaggio. Verificare che tutte le parti necessarie siano presenti; se le parti sono danneggiate o mancanti, si prega di contattare il rivenditore. dealer.
- Prima del primo utilizzo, verificare se i valori di connessione dell'alimentatore corrispondono ai dati sulla piastra tipo.
- Il dispositivo non deve essere utilizzato in aree in cui sono conservati materiali pericolosi e altamente infiammabili come carburante, diluizione, vernici e vernici.
- Non posizionare il camino direttamente sotto una presa a muro.
- L'uscita o la presa d'aria del camino elettrico non deve essere coperta per evitare il surriscaldamento.
- AVVISI: Per evitare il surriscaldamento, il camino non deve essere coperto.
- Non posizionare questo camino elettrico direttamente su tappeti o altri rivestimenti del pavimento per evitare lo scolorimento causato dal calore.
- Il camino elettrico non è stato utilizzato nelle immediate vicinanze di una vasca da bagno, una doccia o piscina, pool.
- Non toccare il tappo di alimentazione con le mani bagnate o umide.
- Prima di ogni pulizia e, se il dispositivo non è in uso, rimuovere la spina di alimentazione dalla presa di corrente.
- Non collegare il dispositivo a una presa di corrente danneggiata.
- Non inserire oggetti all'interno del dispositivo e assicurarsi che nessun oggetto estraneo entri nel dispositivo. Questo può portare a scosse elettriche, incendi o danni all'agriglia.
- Non spostare il dispositivo durante il funzionamento.
- Non utilizzare questo camino con un interruttore di programmazione, un timer, un sistema di telecomando separato o qualsiasi altro dispositivo che accende automaticamente il riscaldatore, in quanto vi è il rischio di incendio se il riscaldatore è coperto o impostato in modo non corretto.
- Questo dispositivo non è destinato all'uso da parte di persone (compresi i bambini) con capacità fisiche, sensoriali o mentali limitate o mancanza di esperienza e conoscenza, a meno che non siano supervisionate da una persona responsabile della loro sicurezza o siano state istruite nell'uso del dispositivo.







Assicurati che i bambini non abbiano la possibilità di giocare con il dispositivo. Se la linea di connessione della rete principale di questo dispositivo è danneggiata, deve essere sostituita dal produttore o dal servizio clienti o qualifichi una persona simile per evitare pericoli.

Questo dispositivo è destinato all'uso in casa o per applicazioni simili, utilizzato principalmente per scopi decorativi.

Il camino non è adatto per l'installazione in veicoli e macchine.

Al fine di evitare il pericolo dovuto alla disconnessione involontaria dell'arresto automatico, il camino non deve essere azionato da uno switchgear esterno, come un timer, o collegato a un circuito che viene regolarmente acceso e spento.

CONTROLLI

	PULSANTE	FUNZIONE
		ON (I). Abilita tutte le funzioni. OFF (O). Disabilita tutte le funzioni sul pannello di controllo e sul telecomando.
		ON: attiva le funzioni del pannello Touch e del telecomando. Accende la fiamma. OFF: disattiva le funzioni del pannello Touch e del telecomando. Spegne la fiamma.
		TIMER: controlla le impostazioni del timer e spegne il camino all'ora impostata. Le impostazioni variano da 0,5 ore a 7,5 ore.
		FIAMMA "-": Oscura la fiamma. NOTA: La fiamma si spegne quando l'interruttore principale è spento. Il riscaldamento può essere reattivato solo quando la fiamma è accesa.
		FIAMMA "+": rende la fiamma più luminosa. La fiamma si spegne quando l'interruttore principale è spento. Il riscaldamento può essere attivato solo quando la fiamma è accesa.
		TASTO HEATING: Accende e spegne il riscaldatore. NOTA: Il riscaldatore può essere attivato solo quando la fiamma è accesa. Quando la fiamma è spenta, il riscaldatore non si accende. NOTA: Per evitare il surriscaldamento, il riscaldatore soffia aria fredda per 10 secondi prima e dopo l'accensione e lo spegnimento.

SPEGNIMENTO AUTOMATICO

In caso di surriscaldamento, il dispositivo si spegne automaticamente. In questo caso, la spina di alimentazione del camino elettrico deve essere estratta dalla presa di corrente. Prima di riutilizzarlo, il camino elettrico deve raffreddarsi per circa 20 minuti. Le prese d'aria e le prese devono essere tenute libere da polvere, lanugine, ecc.

Manutenzione

Prima di effettuare i lavori di manutenzione, la presa di corrente del dispositivo deve essere staccata dalla presa di corrente!

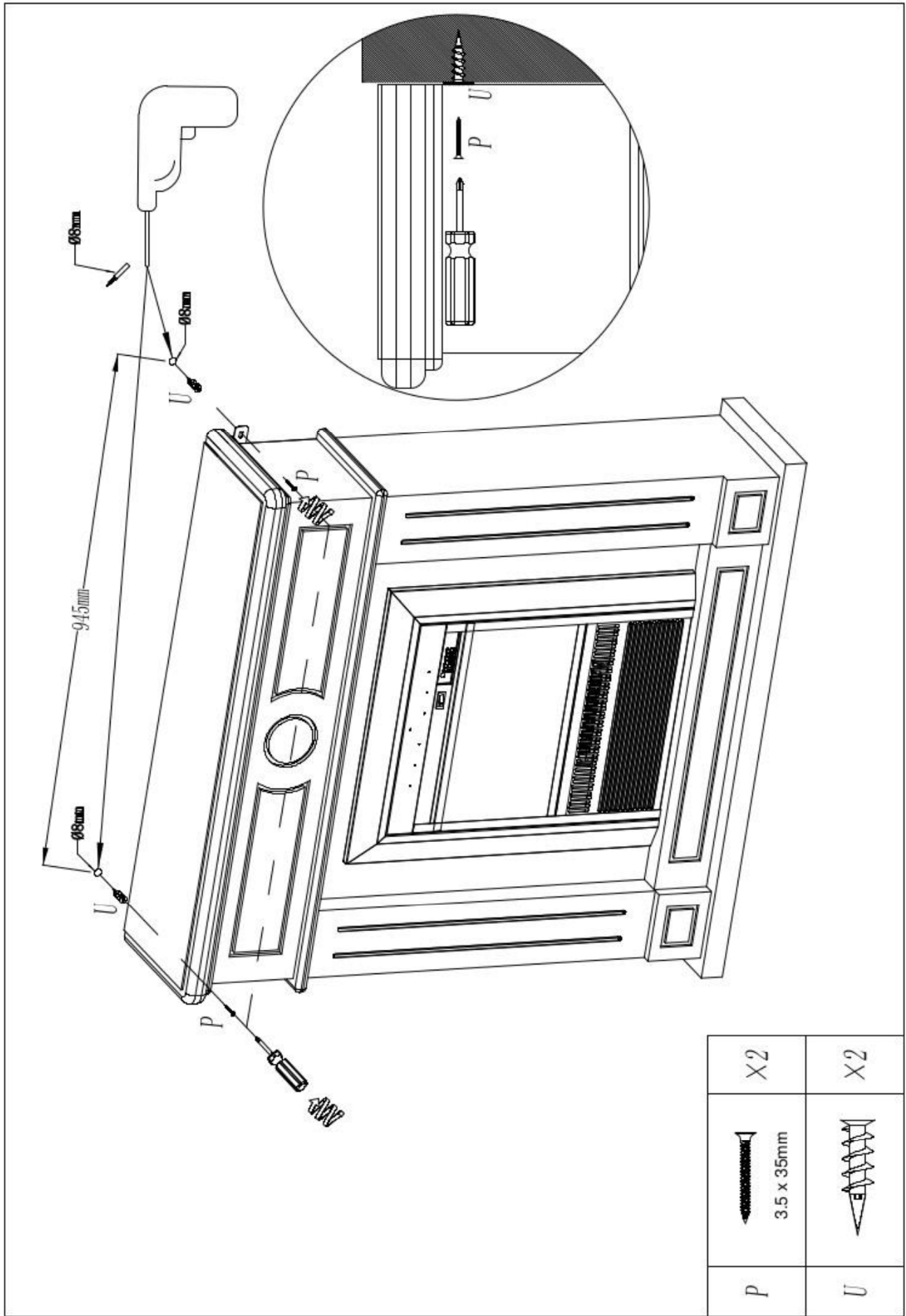

CAMPIO LAMPADA

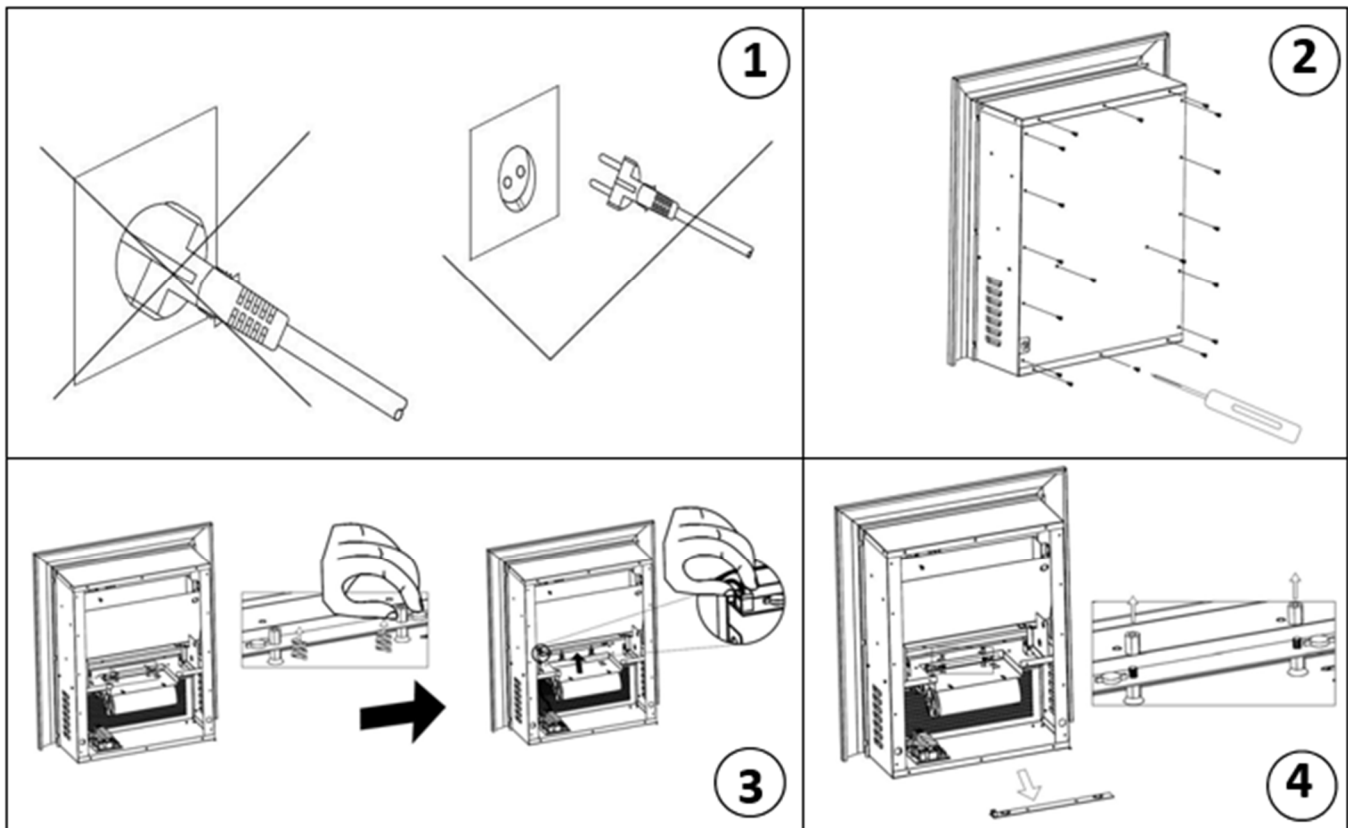

PULIZIA

- Tutte le parti in ottone sono verniciate e possono essere facilmente pulite con un panno morbido. (non utilizzare abrasivi)
- Pulire i condotti dell'aria con un aspirapolvere.
- Non immergere il cavo di alimentazione o collegare acqua o altri liquidi.

DATI TECNICI

Tensione di esercizio: AC 220-240V 50Hz

Consumo energetico: 1750-2000W



Aiuta a proteggere l'ambiente!

Si prega di osservare le normative locali: Lasciare le apparecchiature elettriche di scarto in un sito di smaltimento dei rifiuti adatto.

Guia do usuário da lareira e instruções de segurança para lareiras elétricas de LED

DESCRIÇÃO

- a. Saída de ar
- b. Grelha
- c. Fachada da chaminé
- d. Painel de controlo



INSTALAÇÃO E NOTAS IMPORTANTES

- Retire todos os materiais de embalagem. Verifique se todas as peças necessárias estão presentes; se as peças estiverem danificadas ou em falta, contacte o seu revendedor.
- Antes da primeira utilização, verifique se os valores de ligação da sua alimentação são corresponder aos dados da placa de tipo.
- O aparelho não deve ser utilizado em zonas onde sejam armazenados materiais perigosos e altamente inflamáveis, tais como combustível, diluição, tintas e vernizes.
- Não coloque a lareira diretamente por baixo de uma tomada de parede.
- A entrada ou saída de ar da lareira elétrica não deve ser coberta para evitar o sobreaquecimento.
- AVISO: Para evitar sobreaquecimento, a lareira não deve ser coberta.
- Não coloque esta lareira elétrica diretamente sobre tapetes ou outros revestimentos para evitar a descoloração causada pelo calor.
- A lareira elétrica não foi utilizada nas imediações de uma banheira, uma piscina de chuveiro ou pool.
- Não toque na ficha de alimentação com as mãos molhadas ou húmidas.
- Antes de cada limpeza e se o dispositivo não estiver a ser utilizado, retire a ficha de alimentação da tomada de corrente.
- Não ligue o aparelho a uma tomada de corrente danificada.
- Não introduza objetos no interior do aparelho e certifique-se de que nenhum objeto estranho entra no dispositivo. Isto pode levar a choques elétricos, incêndios ou danos na grelha.
- Não desloque o aparelho durante o funcionamento.
- Não utilize esta lareira com um interruptor de programação, um temporizador, um sistema de telecontrolo separado ou qualquer outro dispositivo que ligue automaticamente o aquecedor, uma vez que existe o risco de incêndio se o aquecedor estiver coberto ou montado incorretamente.
- Este dispositivo não se destina a ser utilizado por pessoas (incluindo crianças) com capacidades físicas, sensoriais ou mentais limitadas ou com falta de experiência e conhecimento, a não ser que sejam supervisionados por uma pessoa responsável pela sua segurança ou tenham sido instruídos na utilização do dispositivo.







Certifique-se de que as crianças não têm a oportunidade de brincar com o dispositivo. Se a linha de ligação de rede deste dispositivo estiver danificada, este deve ualifi ser substituído pelo fabricante ou pelo seu serviço ao cliente oupor uma pessoa semelhante paraevitar perigos.

Este dispositivo destina-se a ser utilizado em casa ou para aplicações semelhantes, utilizados principalmente para fins decorativos.

A lareira não é adequada para instalação em veículos e máquinas.

A fim de evitar perigos devido à desconexão não intencional daparagem herémica t, a chaminé não deve ser operada por um interruptor externo, como um temporizador, ou ligada a um circuito regularmente ligado e desligado.

CONTROLOS

	BUTAO	FUNCAO
		ON (I). Permite todas as funções. OFF (O). Desativa todas as funções no painel de controlo e no telecomando.
		ON: Ativa as funções do painel Touch e do controlo remoto. Liga a chama. OFF: Desativa as funções do painel Touch e do controlo remoto. Apaga a chama.
		TIMER: Controla as definições do temporizador e desliga a lareira na hora definida. As definições variam entre 0,5 horas e 7,5 horas.
		CHAMA "-": Escurece a chama. NOTA: A chama apaga-se quando o interruptor principal está desligado. O aquecimento só pode serativado quando a chama estiver ligada.
		CHAMA "+": Faz a chama brilhar mais. A chama apaga-se quando o interruptor principal é desligado. O aquecimento só pode ser ativado quando a chama estiver ligada.
		BOTÃO DE AQUECIMENTO: Liga e desliga o aquecedor. NOTA: O aquecedor só pode ser ativado quando a chama estiver ligada. Quando a chama é desligada, o aquecedor não liga. NOTA: Para proteger contra o sobreaquecimento, o aquecedor sopra ar frio durante 10 segundos antes e depois de ligar e desligar.



DESLIGAMENTO AUTOMÁTICO

Em caso de sobreaquecimento, o aparelho desliga-se automaticamente. Neste caso, a ficha elétrica da lareira elétrica deve ser retirada da tomada de corrente. Antes de voltar a utilizar, a lareira elétrica deve arrefecer durante cerca de 20 minutos. As entradas e saídas de ar devem ser mantidas livres de pó, pelos, etc.

MANUTENÇÃO

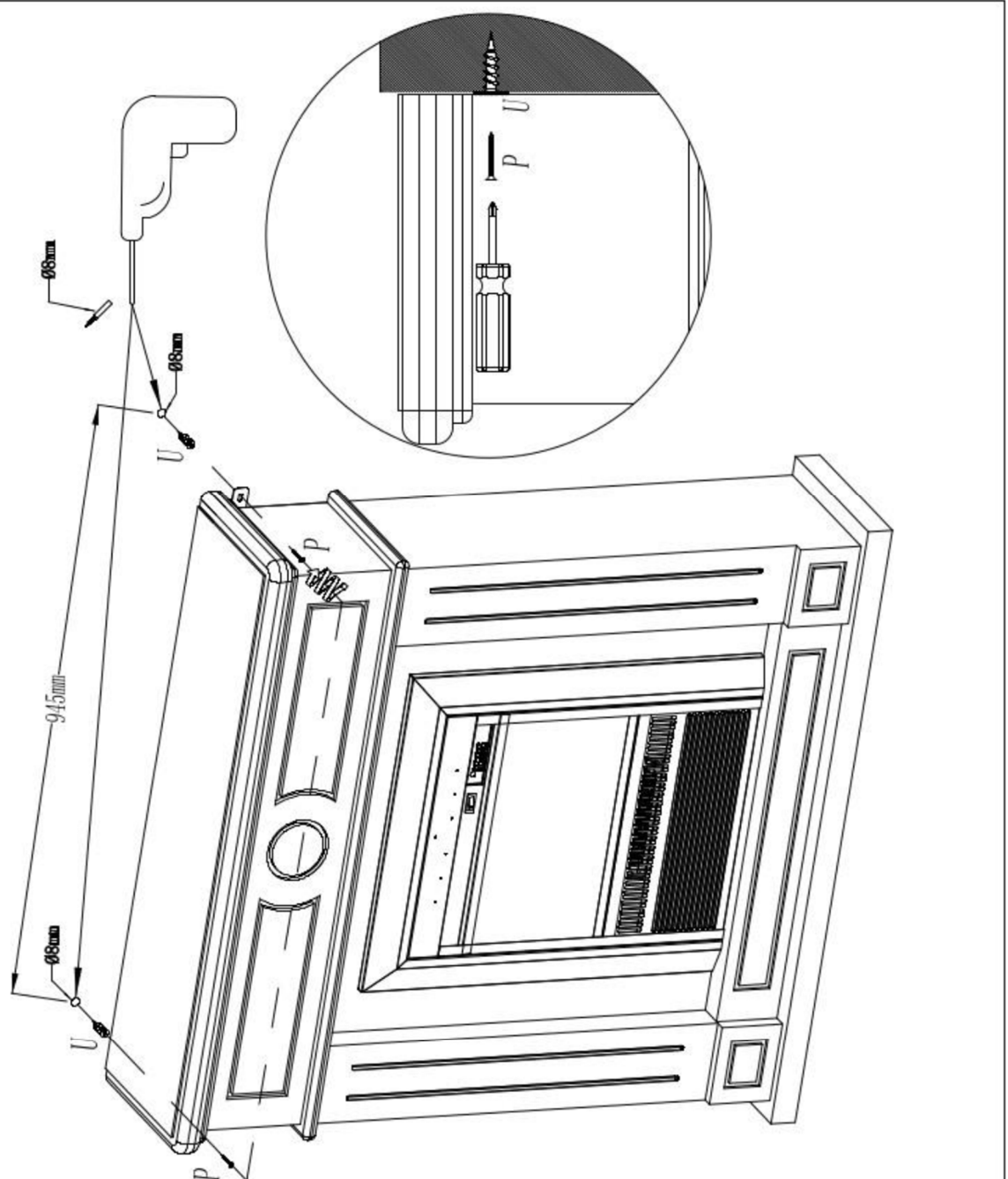
Antes de efetuar os trabalhos de manutenção, a ficha de alimentação do aparelho deve ser retirada da tomada de corrente!



P	 3.5 x 35mm	X2
U		X2

SUBSTITUIR LÂMPADA

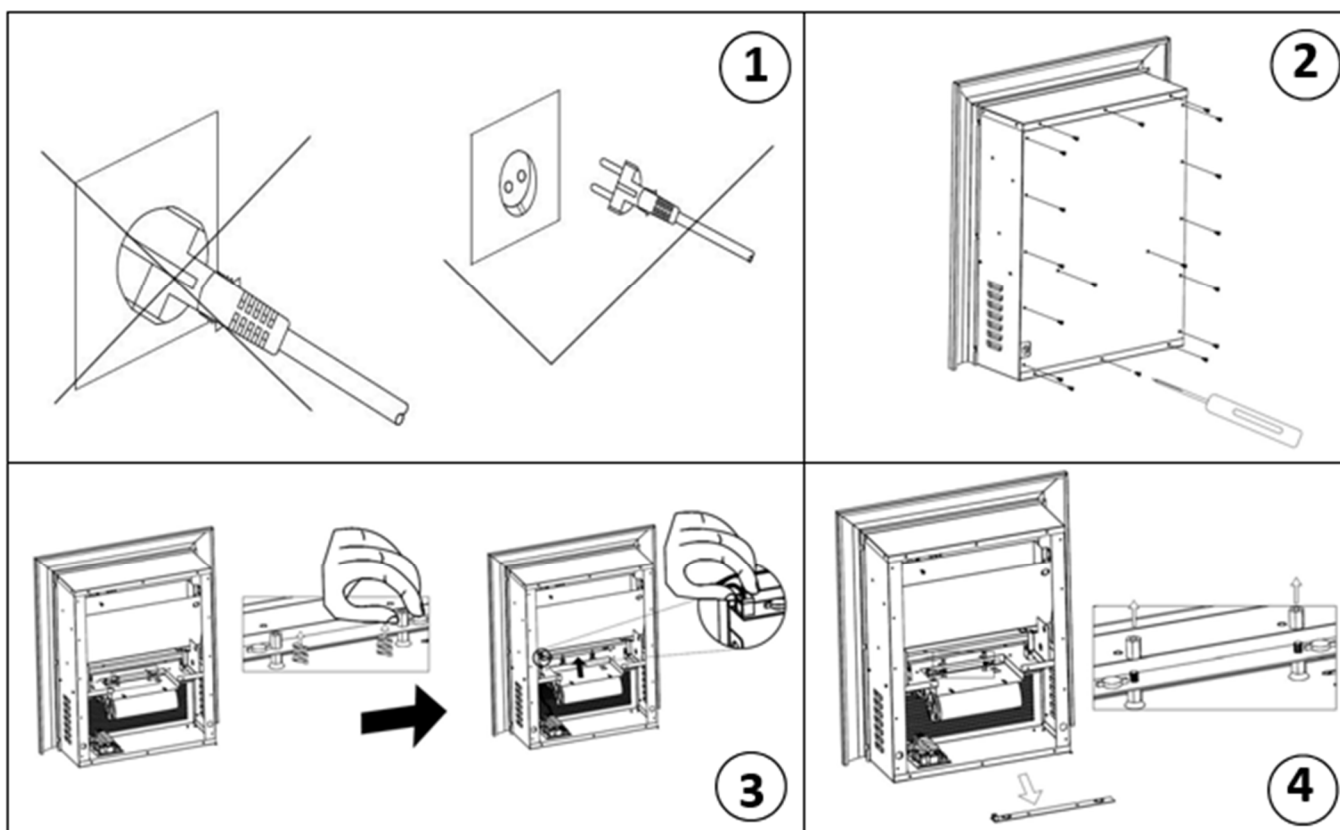

LIMPEZA

- Todas as peças de latão são pintadas e podem ser facilmente limpas com um pano macio. (não utilize abrasivos)
- Limpe as condutas de ar com um aspirador.
- Não mergulhe o cabo de alimentação nem a ficha em água ou outros líquidos.

DADOS TÉCNICOS

Tensão operacional: AC 220-240V 50Hz

Consumo de energia: 1750-2000W



Ajude a proteger o ambiente!

Por favor, respeite as normas locais: Deixe o equipamento elétrico residual num local adequado de eliminação de resíduos.

Instrucciones de seguridad y guía del usuario para chimeneas para chimeneas LED eléctricas

DESCRIPCIÓN

- a. Salida de aire
- b. Rejilla
- c. Fachada de chimenea
- d. Panel de control



INSTALACIONES Y NOTAS IMPORTANTES

- Retire todos los materiales de embalaje. Compruebe que todas las piezas necesarias están presentes; si las piezas están dañadas o faltan, póngase en contacto con su distribuidor.
- Antes del primer uso, compruebe si los valores de conexión de su fuente de alimentación son corresponden a los datos de la placa de tipo.
- El dispositivo no debe utilizarse en zonas en las que se almacenen materiales peligrosos y altamente inflamables, como combustible, dilución, pinturas y barnices.
- No coloque la chimenea directamente debajo de un enchufe de pared.
La entrada de aire o la salida de la chimenea eléctrica no deben estar cubiertas para evitar el sobrecalentamiento.
- ADVERTENCIA: Para evitar el sobrecalentamiento, la chimenea no debe estar cubierta.
- No coloque esta chimenea eléctrica directamente sobre alfombras u otros revestimientos de suelo para evitar la decoloración causada por el calor.
- La chimenea eléctrica no se utilizó en las inmediaciones de una bañera, una ducha o una piscina.
- No toque el enchufe con las manos mojadas o húmedas.
- Antes de cada limpieza, y si el dispositivo no está en uso, retire el enchufe de la toma de corriente.
- No conecte el dispositivo a una toma de corriente dañada.
- No inserte objetos en el interior del dispositivo y asegúrese de que no entren objetos extraños en el dispositivo. Esto puede provocar descargas eléctricas, incendios o daños en la rejilla.
- No mueva el dispositivo durante el funcionamiento.
- No utilice esta chimenea con un interruptor de programación, un temporizador, un sistema de telecontrol independiente o cualquier otro dispositivo que encienda automáticamente el calentador, ya que existe el riesgo de incendio si el calentador está cubierto o configurado incorrectamente.
- Este dispositivo no está destinado a ser utilizado por personas (incluidos niños) con capacidades físicas, sensoriales o mentales limitadas o falta de experiencia y conocimiento, a menos que estén supervisados por una persona responsable de su seguridad o hayan sido instruidos en el uso del dispositivo.







Asegúrese de que los niños no tengan la oportunidad de jugar con el dispositivo. Si la línea de conexión de red de este dispositivo está dañada, debe ser reemplazada por el fabricante o su servicio al cliente o una persona similar para evitar riesgos.

Este dispositivo está diseñado para su uso en el hogar o para aplicaciones similares, utilizado principalmente con fines decorativos.

La chimenea no es adecuada para su instalación en vehículos y máquinas.

Con el fin de evitar el peligro debido a la desconexión involuntaria del apagado hermético, la chimenea no debe ser operada por un equipo de conmutación externo, como un temporizador, o conectado a un circuito que se enciende y apaga regularmente.

CONTROLES

	BOTON	FUNCION
		ON (I). Habilita todas las funciones. OFF (O). Desactiva todas las funciones del panel de control y del mando a distancia.
		ON: Activa las funciones del panel táctil y del mando a distancia. Enciende la llama. OFF: Desactiva las funciones del panel táctil y del mando a distancia. Apaga la llama.
		TIMER: Controla la configuración del temporizador y apaga la chimenea a la hora establecida. La configuración oscila entre 0,5 horas y 7,5 horas.
		LLAMA "-": Oscurece la llama. IMPORTANT: La llama se apaga cuando se apaga el interruptor principal. La calefacción sólo se puede activar cuando se enciende la llama.
		LLAMA "+": Hace que la llama brille más. La llama se apaga cuando se apaga el interruptor principal. La calefacción sólo se puede activar cuando se enciende la llama.
		BOTON CALEFACCION: Enciende y apaga el calentador. IMPORTANT: El calentador solo se puede activar cuando se enciende la llama. Cuando la llama está apagada, el calentador no se enciende. IMPORTANT: Para protegerse contra el sobrecalentamiento, el calentador sopla aire frío durante 10 segundos antes y después de encender y apagar.

APAGADO AUTOMÁTICO

En caso de sobrecalentamiento, el dispositivo se apaga automáticamente. En este caso, el enchufe de la chimenea eléctrica debe extraerse de la toma de corriente. Antes de volver a utilizar, la chimenea eléctrica debe enfriarse durante unos 20 minutos. Las entradas y salidas de aire deben mantenerse libres de polvo, pelusas, etc.

MANTENIMIENTO

Antes de llevar a cabo el trabajo de mantenimiento, el enchufe del dispositivo debe ser sacado de la toma de corriente!

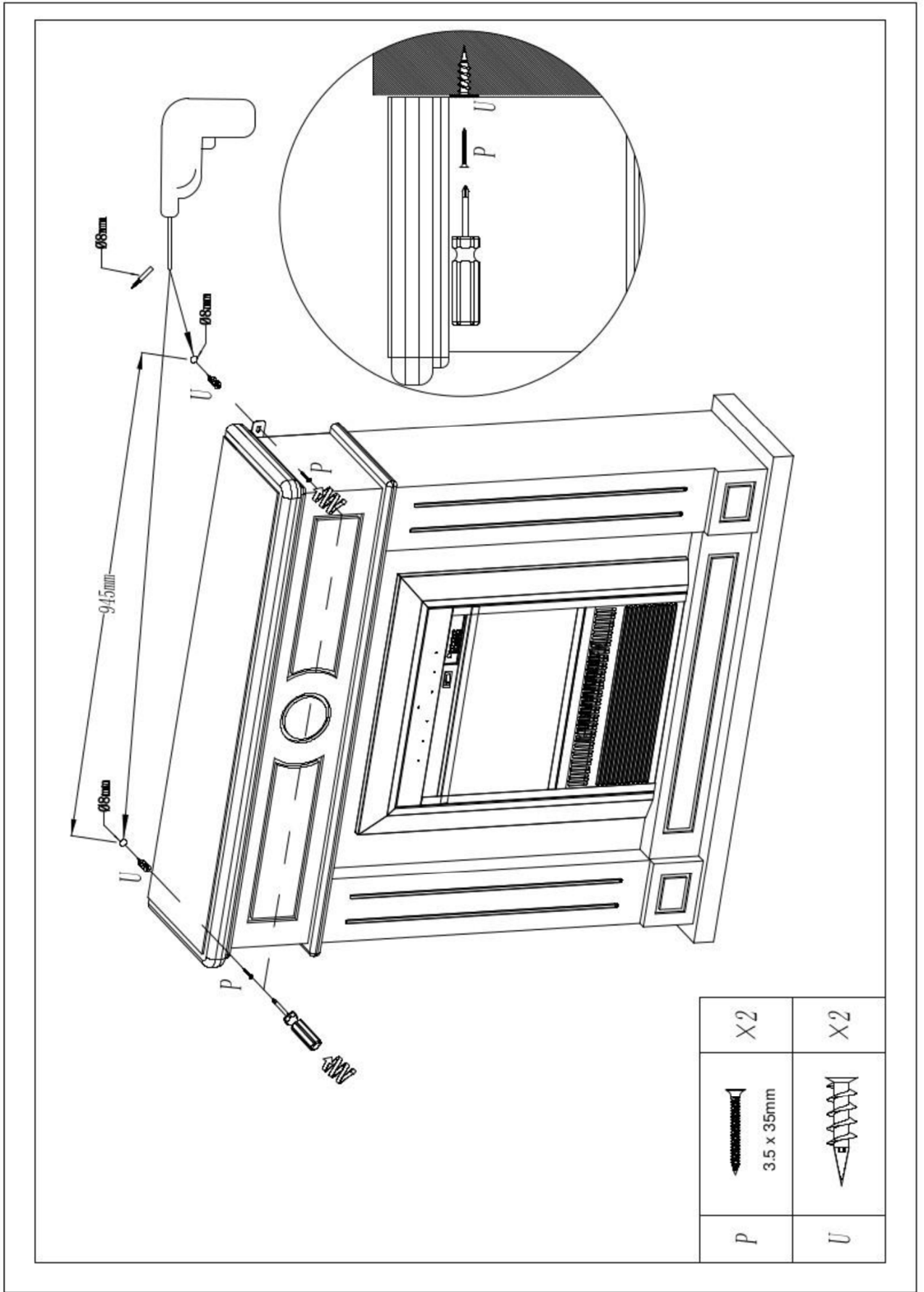

REEMPLAZO DE LÁMPARA

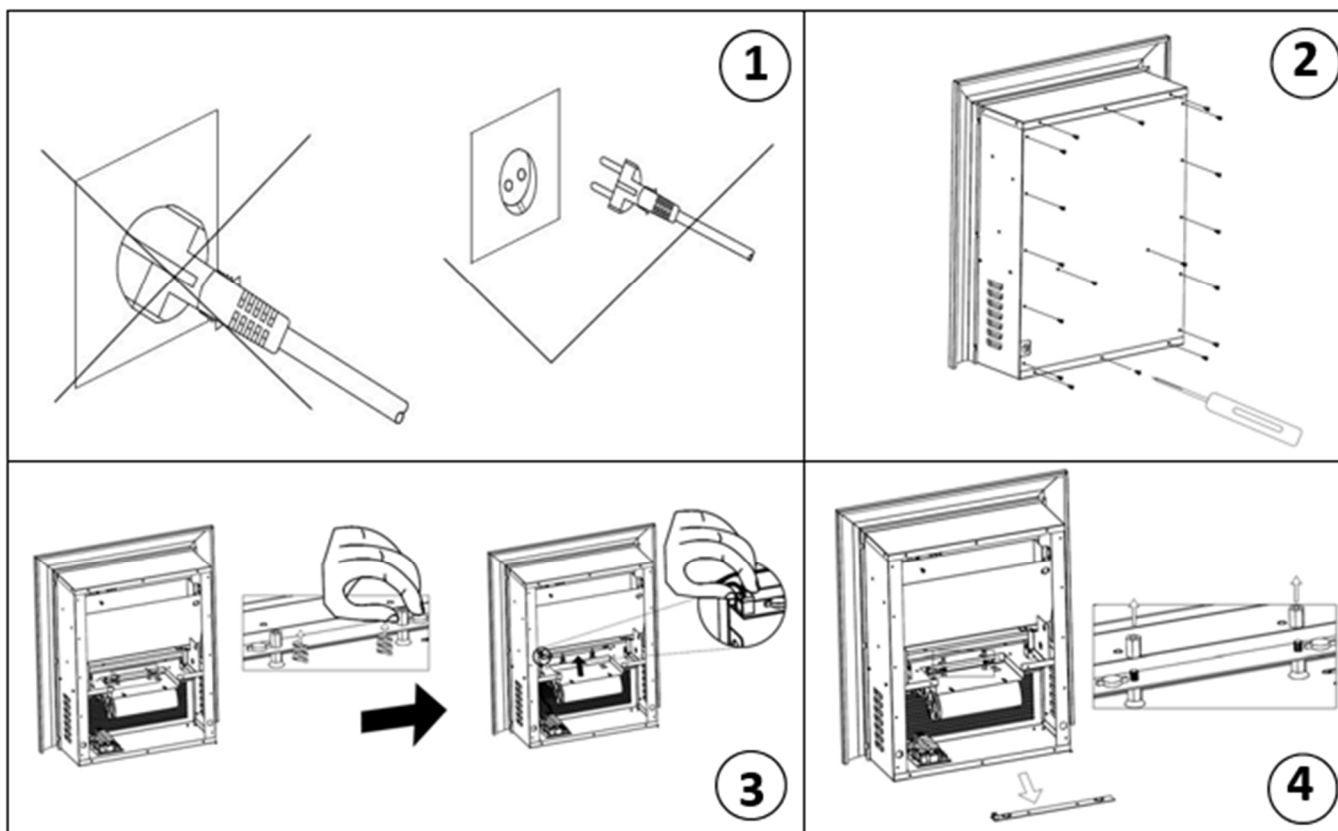

LIMPIEZA

- Todas las piezas de latón están pintadas y se pueden limpiar fácilmente con un paño suave. (no utilice abrasivos)
- Limpie los conductos de aire con una aspiradora.
- No sumerja el cable de alimentación ni enchufe agua u otros líquidos.

DATOS TÉCNICOS

Tensión de funcionamiento: AC 220-240V 50Hz

Consumo de energía: 1750-2000W



¡Ayuda a proteger el medio ambiente!
Tenga en cuenta la normativa local: Deje el equipo eléctrico de desecho en un lugar adecuado para la eliminación de residuos.

Instrukcja obsługi kominka i instrukcje bezpieczeństwa dotyczące elektrycznych kominków LED

OPIS

- a. Wylot powietrza
- b. Siatki
- c. Fasada kominowa
- d. Panel sterowania



INSTALACJA I WAŻNE UWAGI

- Usuń wszystkie materiały opakowaniowe. Sprawdź, czy wszystkie niezbędne części są obecne; jeśli części są uszkodzone lub brakuje, skontaktuj się ze sprzedawcą dealer.
- Przed pierwszym użyciem sprawdź, czy wartości połączenia ich zasilacza są
- odpowiadają danym na tabliczce znamionowej.
- Urządzenia nie wolno używać w miejscach, w których przechowywane są materiały niebezpieczne i wysoce łatwopalne, takie jak paliwo, rozcieńczenie, farby i lakiery.
- Nie należy umieszczać kominka bezpośrednio pod gniazdem ściennym.
- Wlot powietrza lub wylot kominka elektrycznego nie może być zasłonięty, aby uniknąć przegrzania.
- OSTRZEŻENIE: Aby uniknąć przegrzania, kominek nie może być zasłonięty.
- Nie umieszczaj kominka elektrycznego bezpośrednio na dywanach lub innych wykładzinach podłogowych, aby uniknąć przebarwień spowodowanych przez ciepło.
- Kominek elektryczny nie był używany w bezpośrednim sąsiedztwie wanny, pryszniczki lub basen pool.
- Nie dotykaj wtyczki mokrymi lub wilgotnymi rękami.
- Przed każdym czyszczeniem, a jeśli urządzenie nie jest używane, zdejmij wtyczkę z gniazdka elektrycznego.
- Nie podłączaj urządzenia do uszkodzonego gniazdka elektrycznego.
- Nie wstawiaj obiektów do wnętrza urządzenia i upewnij się, że żadne obce obiekty nie przedostają się do urządzenia. Może to prowadzić do porażenia prądem elektrycznym, pożarów lub uszkodzenia prądu.
- Nie należy przesuwania urządzenia podczas pracy.
- Nie używaj tego kominka z przełącznikiem programowania, timerem, oddzielnym systemem telekontroli lub innym urządzeniem, które automatycznie włącza nagrzewnicę, ponieważ istnieje ryzyko pożaru, jeśli nagrzewnica jest zakryta lub nieprawidłowo skonfigurowana.
- To urządzenie nie jest przeznaczone do użytku przez osoby (w tym dzieci) o ograniczonych zdolnościach fizycznych, sensorycznych lub umysłowych lub braku doświadczenia i wiedzy, chyba że są nadzorowane przez osobę odpowiedzialną za ich bezpieczeństwo lub zostały poinstruowane o korzystaniu z urządzenia.







Upewnij się, że dzieci nie mają możliwości zabawy z urządzeniem. Jeśli przewód przyłączeniowy tego urządzenia jest uszkodzony, musi być wymieniony przez producenta lub jego obsługi klienta lub u innych podobnych osób, aby uniknąć zagrożeń.

To urządzenie jest przeznaczone do użytku w domu lub do podobnych zastosowań, głównie do celów dekoracyjnych.

Kominek nie nadaje się do montażu w pojazdach i maszynach.

W celu uniknięcia niebezpieczeństwa spowodowanego niezamierzonym odłączeniem wyłączenia hermicznego, komin nie może być obsługiwany przez zewnętrzną rozdzielnicę, taką jak timer, ani podłączony do obwodu, który jest regularnie włączany i wyłączany.

FORMANTOW

	PRZYCISK	FUNKCJA
		ON (I). Włącza wszystkie funkcje. OFF (O). Wyłącza wszystkie funkcje na panelu sterowania i pilocie zdalnego sterowania.
		ON: Włącza funkcje panelu Dotykowego i pilota zdalnego sterowania. Włącza płomień. OFF: Wyłącza funkcje panelu Dotykowego i pilota zdalnego sterowania. Wyłącza płomień.
		TIMER: Steruje ustawieniami timera i wyłącza kominek o ustalonej godzinie. Ustawienia settings wahają się od 0,5 godziny do 7,5 godziny.
		PŁOMIEŃ "-": Przyciemnia płomień. IMPORTANT: Płomień zgaśnie, gdy wyłącznik główny jest wyłączony. Ogrzewanie można aktywować tylko wtedy, gdy płomień jest włączony.
		PŁOMIEŃ "+": Sprawia, że płomień świeci jaśniej. Płomień gaśnie, gdy wyłącznik główny jest wyłączony. Ogrzewanie można aktywować tylko wtedy, gdy płomień jest włączony.
		Przycisk OGRZEWANIA: Włącza i wyłącza nagrzewnicę. UWAGA: Nagrzewnica może być aktywowana tylko wtedy, gdy płomień jest włączony. Po wyłączeniu płomienia nagrzewnica nie włącza się. UWAGA: Aby chronić przed przegrzaniem, nagrzewnica dmucha zimne powietrze przez 10 sekund przed i po włączeniu i wyłączeniu.



AUTOMATYCZNE WYŁĄCZANIE

W przypadku przegrzania urządzenie wyłącza się automatycznie. W takim przypadku wtyczka elektryczna kominka elektrycznego musi zostać wyciągnięta z gniazdka elektrycznego. Przed ponownym użyciem kominek elektryczny musi ochłodzić się przez około 20 minut. Wloty i wyloty powietrza muszą być wolne od kurzu, kłaczek itp.

KONSERWACJI

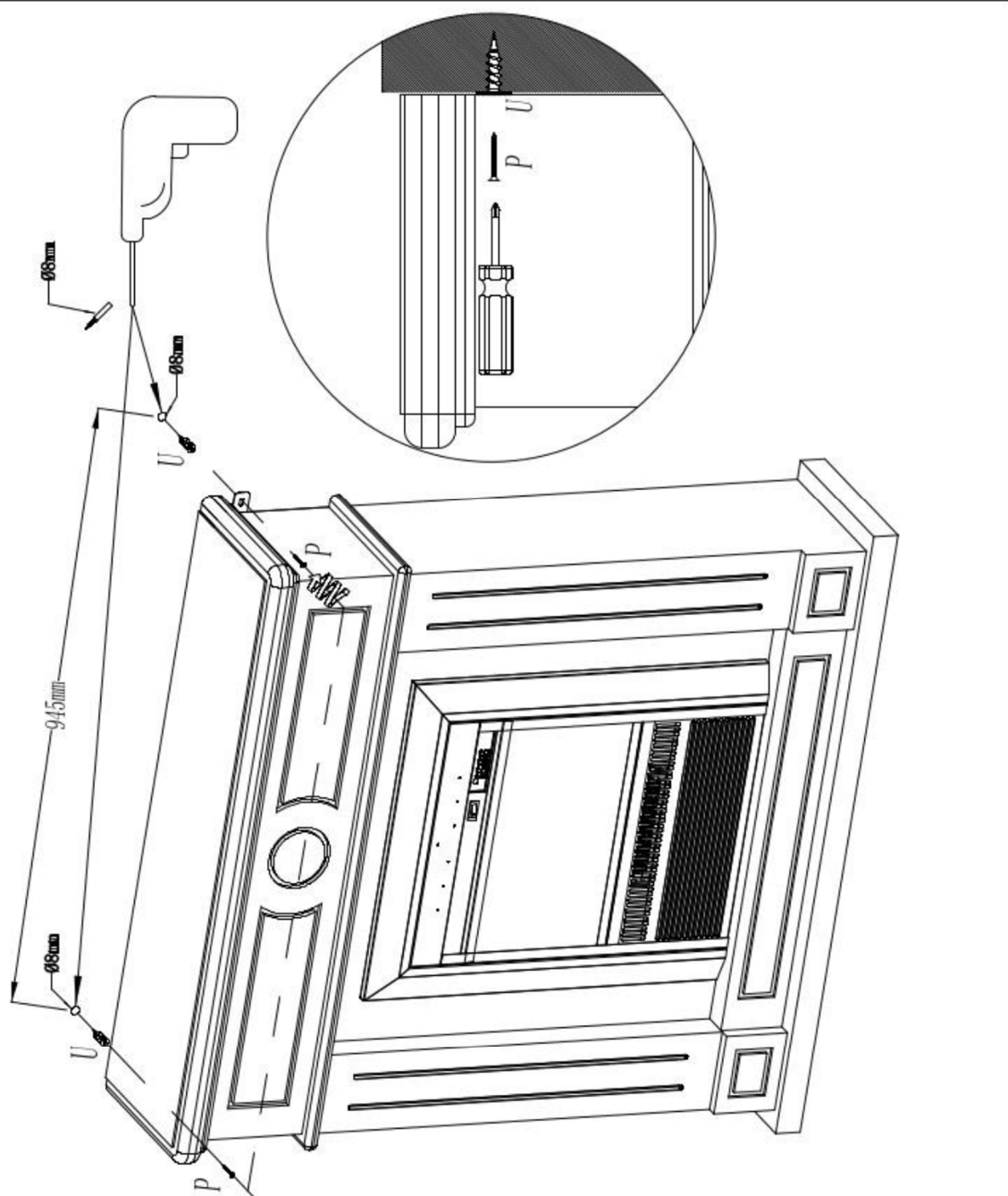
Przed wykonaniem prac konserwacyjnych wtyczka zasilania urządzenia musi zostać wyciągnięta z gniazdka!



	X2		X2
3.5 x 35mm			
P		U	

WYMIANA LAMPY

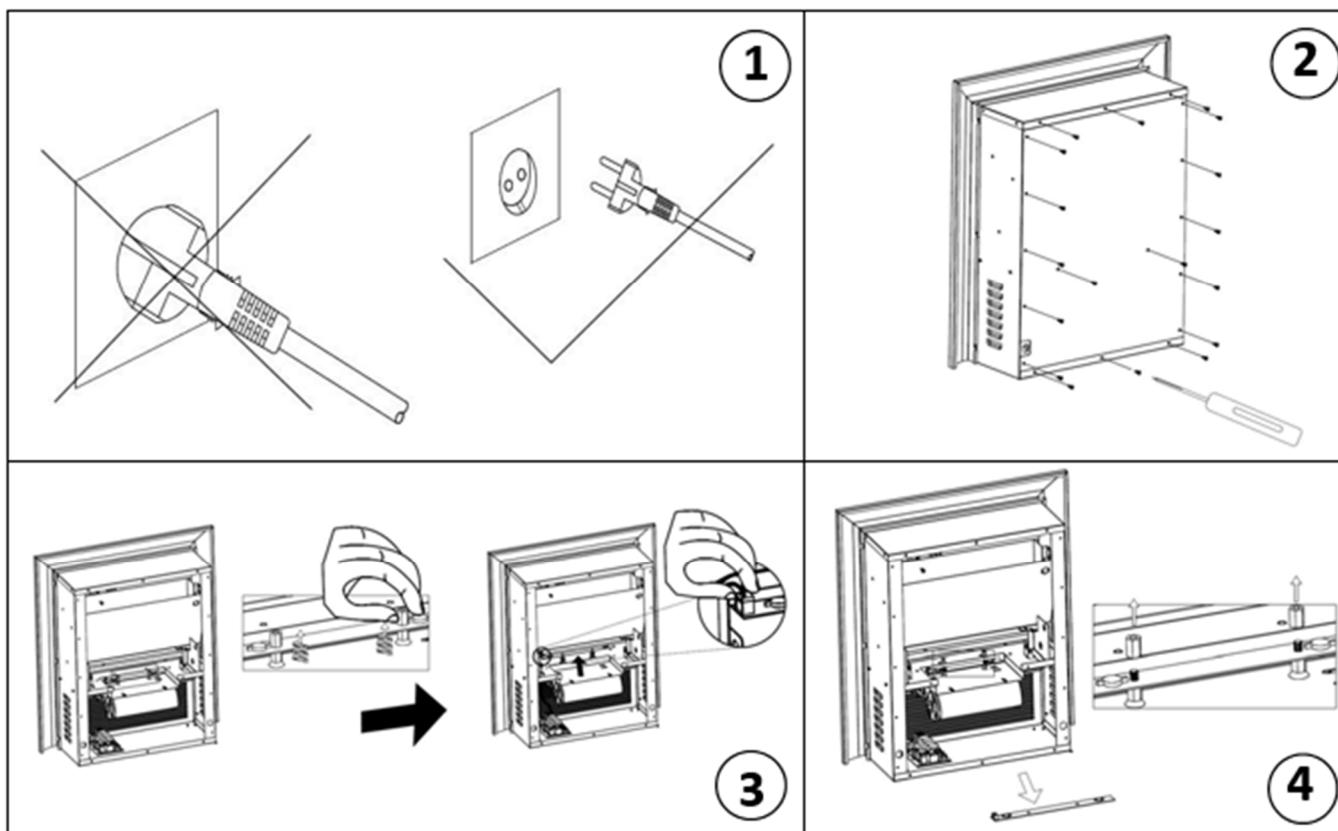

CZYSZCZENIA

- Wszystkie części z miedzi są pomalowane i można je łatwo czyścić miękką szmatką. (nie używać środków ściernych)
- Oczyszczyć kanały powietrzne odkurzaczem.
- Nie zanurzaj przewodu zasilającego ani nie podłączaj wody ani innych płynów.

DANE TECHNICZNE

Napięcie robocze: AC 220-240V 50Hz

Pobór mocy: 1750-2000W



Pomóż chronić środowisko!

Należy przestrzegać lokalnych przepisów: Pozostawić zużyty sprzęt elektryczny na odpowiednim składowisku odpadów.

Openhaard gebruikershandleiding & veiligheidsinstructies voor elektrische LED haarden

BESCHRIJVING

- a. Luchtuitlaat
- b. Raster
- c. Schoorsteengevel
- d. Configuratiescherm



INSTALLATIE EN BELANGRIJKE OPMERKINGEN

- Verwijder alle verpakkingsmaterialen. Controleer of alle benodigde onderdelen aanwezig zijn; als de onderdelen beschadigd of ontbreken, neem dan contact op met uw dealer.
- Controleer voor het eerste gebruik of de verbindingswaarden van hun voeding overeenkomen met de gegevens op de typeplaat.
- De inrichting mag niet worden gebruikt in gebieden waar gevaarlijke en licht ontvlambare materialen zoals brandstof, verdunning, verven en vernissen worden opgeslagen.
- Plaats de haard niet direct onder een stopcontact.
- De luchtinlaat of uitlaat van de elektrische haard mag niet worden afgedekt om oververhitting te voorkomen.
WAARSCHUWING: Om oververhitting te voorkomen, mag de haard niet worden afgedekt.
- Plaats deze elektrische open haard niet direct op tapijten of andere vloerbedekkingen om verkleuring veroorzaakt door de hitte te voorkomen.
- De elektrische open haard werd niet gebruikt in de directe omgeving van een bad, een douche of een zwembad, pool.
- Raak de stekker niet aan met natte of vochtige handen.
- Haal vóór elke reiniging de stekker uit het stopcontact.
- Sluit het apparaat niet aan op een beschadigd stopcontact.
- Plaats geen voorwerpen in de binnenkant van het apparaat en zorg ervoor dat er geen vreemde voorwerpen in het apparaat terechtkomen. Dit kan leiden tot elektrische schokken, branden of schade aan hetrooster.
- Beweeg het apparaat niet tijdens het gebruik.
- Gebruik deze haard niet met een programmeerschakelaar, een timer, een apart telecontrolsysteem of een ander apparaat dat automatisch de kachel inschakelt, omdat er brandgevaar bestaat als de kachel wordt afgedekt of verkeerd is ingesteld.
- Dit apparaat is niet bedoeld voor gebruik door personen (inclusief kinderen) met beperkte fysieke, zintuiglijke of mentale vermogens of gebrek aan ervaring en kennis, tenzij zij onder toezicht staan van een persoon die verantwoordelijk is voor hun veiligheid of zijn geïnstrueerd in het gebruik van het apparaat.







Zorg ervoor dat kinderen niet de mogelijkheid hebben om met het apparaat te spelen. Als de netverbindinglijn van dit apparaat beschadigd is, moet deze worden vervangen door de fabrikant of de klantenservice of u alifi een soortgelijke persoon om gevaren te voorkomen.

Dit apparaat is bedoeld voor gebruik in huis of voor soortgelijke toepassingen, voornamelijk gebruikt voor decoratieve doeleinden.

De haard is niet geschikt voor installatie in voertuigen en machines.

Om gevaar te voorkomen als gevolg van onbedoelde ontkoppeling van de thermic shutdown, mag de schoorsteen niet worden bediend door een externe schakelinrichting, zoals een timer, of aangesloten op een circuit dat regelmatig wordt in- en uitgeschakeld.

BESTURINGSELEMENTEN

	KNOP	FUNCTIE
		ON (I). Hiermee kunnen alle functies worden uitgeschakeld. OFF (O). Hiermee schakelt u alle functies op het bedieningspaneel en de afstandsbediening uit.
		ON: Hiermee kunnen de functies van het aanraakpaneel en de afstandsbediening worden ingeschakeld. Zet de vlam aan. OFF: schakelt de functies van het aanraakpaneel en de afstandsbediening uit. Zet de vlam uit. Turns off
		TIMER: hiermee bepaalt u de timerinstellingen en schakelt u de haard op de ingestelde tijd uit. De instellingen variëren van 0,5 uur tot 7,5 uur.
		VLAM"-": Verduistert de vlam. LET OP: De vlam gaat uit wanneer de hoofdschakelaar is uitgeschakeld. De verwarming kan alleen worden geactiveerd wanneer de vlam is ingeschakeld.
		VLAM "+": Laat de vlam helderder schijnen. De vlam gaat uit wanneer de hoofdschakelaar is uitgeschakeld. De verwarming kan alleen worden geactiveerd wanneer de vlam is ingeschakeld.
		VERWARMINGSKNOP: Zet de verwarming in en uit. LET OP: De kachel kan alleen worden geactiveerd wanneer de vlam is ingeschakeld. Wanneer de vlam is uitgeschakeld, gaat de kachel niet aan. LET OP: Om te beschermen tegen oververhitting blaast de kachel koude lucht gedurende 10 seconden voor en na het in- en uitschakelen.



AUTOMATISCH UITSCHAKELEN

In geval van oververhitting schakelt het apparaat automatisch uit. In dit geval moet de stekker van de elektrische haard uit het stopcontact worden getrokken. Voor hergebruik moet de elektrische haard ongeveer 20 minuten afkoelen. De luchtinlaten en uitlaten moeten vrij worden gehouden van stof, pluisjes, enz.

ONDERHOUD

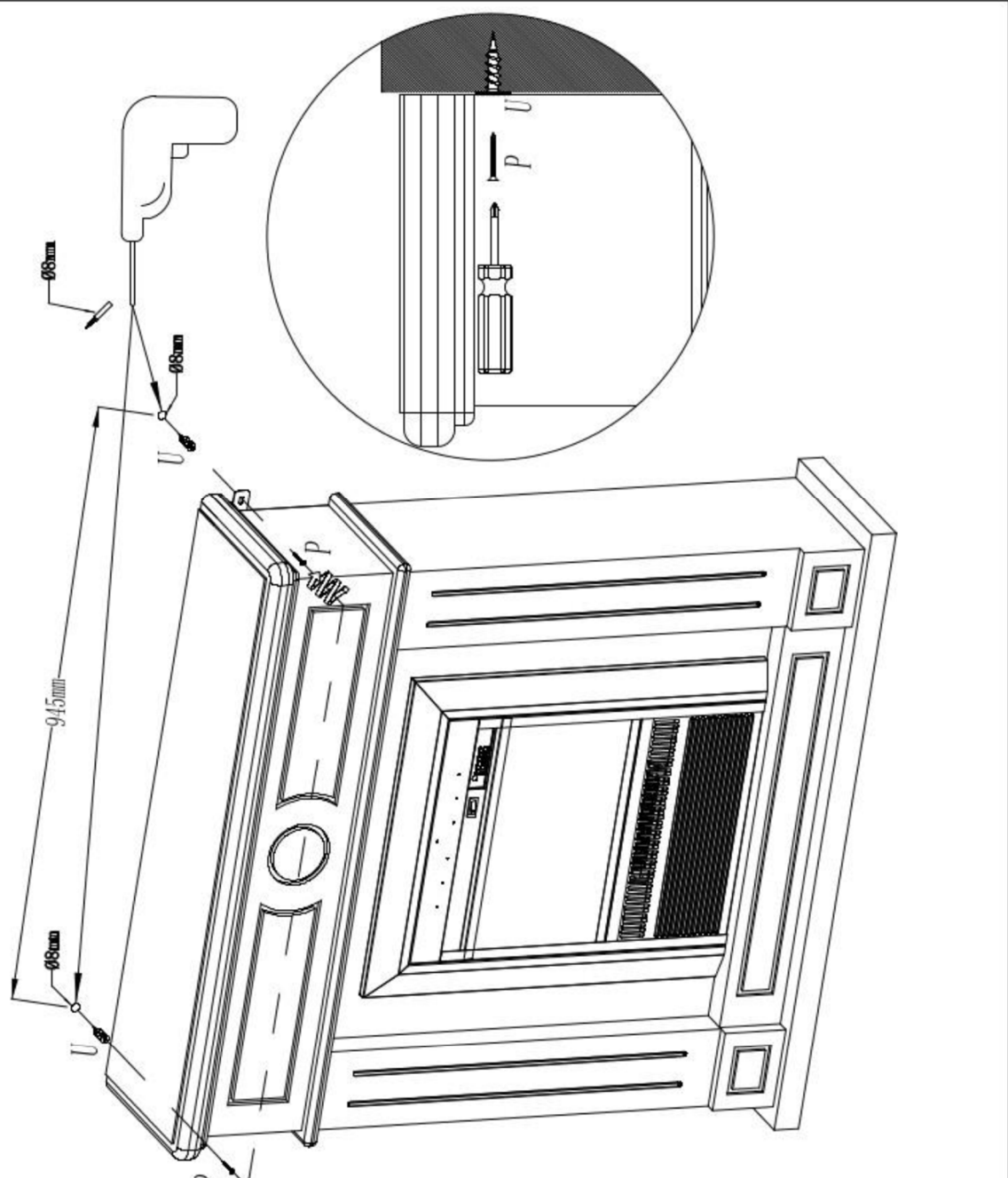
Voordat onderhoudswerkzaamheden worden uitgevoerd, moet de stekker van het apparaat uit het stopcontact worden getrokken!



P	 X2 3.5 x 35mm	U	 X2
---	---	---	---

LAMPWISSEL

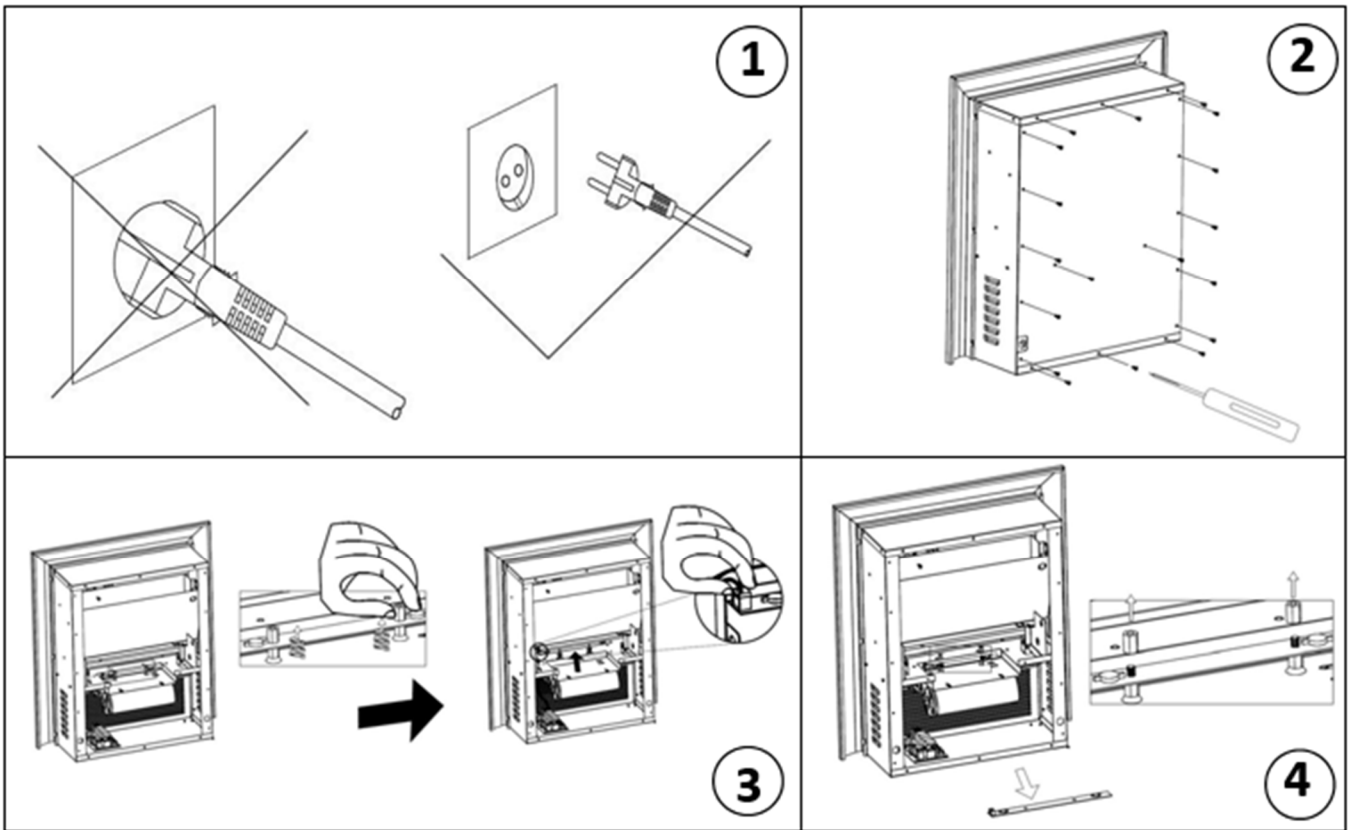

Reiniging

- Alle messing onderdelen zijn geschilderd en kunnen gemakkelijk worden gereinigd met een zachte doek. (gebruik geen schuurmiddelen)
- Maak de luchtkanalen schoon met een stofzuiger.
- Dompel het netsnoer of de stekker niet in water of andere vloeistoffen.

TECHNISCHE GEGEVENS

Bedrijfsspanning: AC 220-240V 50Hz

Stroomverbruik: 1750-2000W



Help het milieu te beschermen!

Houd u aan de lokale voorschriften: Laat afgedankte elektrische apparatuur op een geschikte stortplaats.

Pejs Brugervejledning og sikkerhedsinstruktioner til elektriske LED-pejse

BESKRIVELSE

- a. Luftudtag
- b. Gitter
- c. Skorstensfacade
- d. Kontrolpanel



INSTALLATION OG VIGTIGE BEMÆRKNINGER

- Fjern alle emballagematerialer. Kontroller, at alle nødvendige dele er til stede; hvis delene er beskadigede eller mangler, skal du kontakte din forhandler.
- Før første brug skal du kontrollere, om forbindelsesværdierne for deres strømforsyning er svarer til dataene på typeskiltet.
- Anordningen må ikke anvendes i områder, hvor der opbevares farlige og meget brandfarlige materialer såsom brændstof, fortynding, maling og lakker.
- Anbring ikke pejsen direkte under en stikkontakt.
- Den elektriske pejs luftindtag eller -udtag må ikke dækkes for at undgå overophedning.
ADVARSEL: For at undgå overophedning må pejsen ikke tildækkes.
- Placer ikke denne elektriske pejs direkte på tæpper eller andre gulvbelægninger for at undgå misfarvning forårsaget af varmen.
- Den elektriske pejs blev ikke brugt i umiddelbar nærhed af et badekar, et brusebad eller en swimmingpool.
- Rør ikke ved strømkablet med våde eller fugtige hænder.
- Før hver rengøring, og hvis enheden ikke er i brug, skal du fjerne strømkablet fra stikkontakten.
- Tilslut ikke enheden til en beskadiget stikkontakt.
- Indsæt ikke genstande i enheden, og sørg for, at der ikke kommer fremmedlegemer ind i enheden. Dette kan resultere i elektrisk stød, brand eller beskadigelse af gitteret.
- Flyt ikke enheden under brug.
- Brug ikke denne pejs med en programmeringsafbryder, en timer, et separat telestyringsystem eller en anden anordning, der automatisk tænder for varmeapparatet, da der er risiko for brand, hvis varmeapparatet er tildækket eller sat forkert op.
- Denne enhed er ikke beregnet til at blive brugt af personer (herunder børn) med begrænsede fysiske, sensoriske eller mentale evner eller manglende erfaring og viden, medmindre de overvåges af en person, der er ansvarlig for deres sikkerhed eller er blevet instrueret i brugen af udstyret.

Sørg for, at børn ikke er i stand til at lege med enheden. Hvis enhedens strømledning er beskadiget, skal den udskiftes af producenten, dens kundeservice eller en lignende person til nødhjælpstjenester.

Denne enhed er beregnet til privat eller lignende brug og bruges hovedsageligt til dekorative formål. Pejsten er ikke egnet til installation i køretøjer og maskiner.

For at undgå risikoen for utilsigtet frakobling af tandhindestop, skal skorstenen ikke være dækket af et eksternt koblingsdæksel, f.eks. Timer eller tilsluttet et kredsløb, der tændes og slukkes regelmæssigt.

KONTROL

	KNAPPEN	FUNKTION
		ON (I). Aktiverer alle funktioner. OFF (O). Deaktiverer alle funktioner på kontrolpanelet og fjernbetjeningen.
		ON: Aktiverer funktionerne i Berøringspanelet og fjernbetjeningen. Tænder flammen. OFF: Deaktiverer funktionerne i berøringspanelet og fjernbetjeningen. Slukker flammen.
		TIMER: Styrer timerindstillingerne og slukker for pejsten på det indstillede tidspunkt. Indstillingerne settings spænder fra 0,5 timer til 7,5 timer.
		FLAMMEN "-": Mørkere flammen. BEMÆRK: Flammen slukkes, når hovedkontakten er slukket. Opvarmningen kan kun aktiveres,activated når flammen er tændt.
		FLAMMEN "+": Får flammen til at skinne lysere. Flammen går ud, når hovedkontakten er slukket. Opvarmningen kan kun aktiveres, når flammen er tændt.
		OPVARMNINGSKNAP: Tænder og slukker for varmeapparatet. BEMÆRK: Varmevarmeren kan kun aktiveres, når flammen er tændt. Når flammen er slukket, tænder varmevarmeren ikke. BEMÆRK: For at beskytte mod overophedning blæser varmeapparatet kold luft i 10 sekunder før og efter, at den tændes og slukkes.

AUTOMATISK SLUKNING

I tilfælde af overophedning slukkes enheden automatisk. I dette tilfælde skal strømstikket på den elektriske pejs trækkes ud af stikkontakten. Før genbrug skal den elektriske pejs køle ned i ca. 20 minutter. Luftindtag og -udtag skal holdes fri for støv, fnug osv.

VEDLIGEHOLDELSE

Før vedligeholdelse skal enhedens strømstik trækkes ud af stikkontakten!

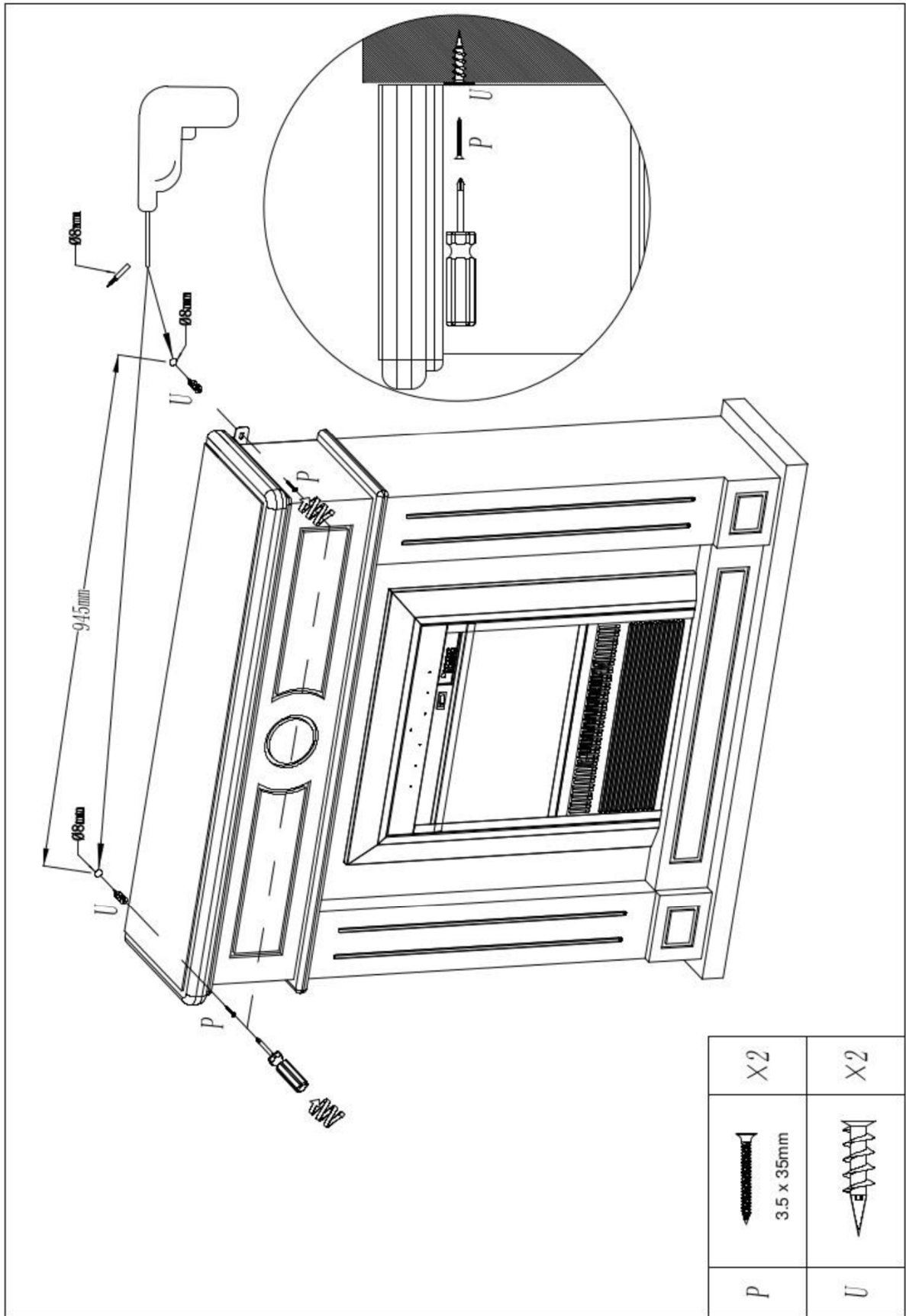

LAMPESKIFT

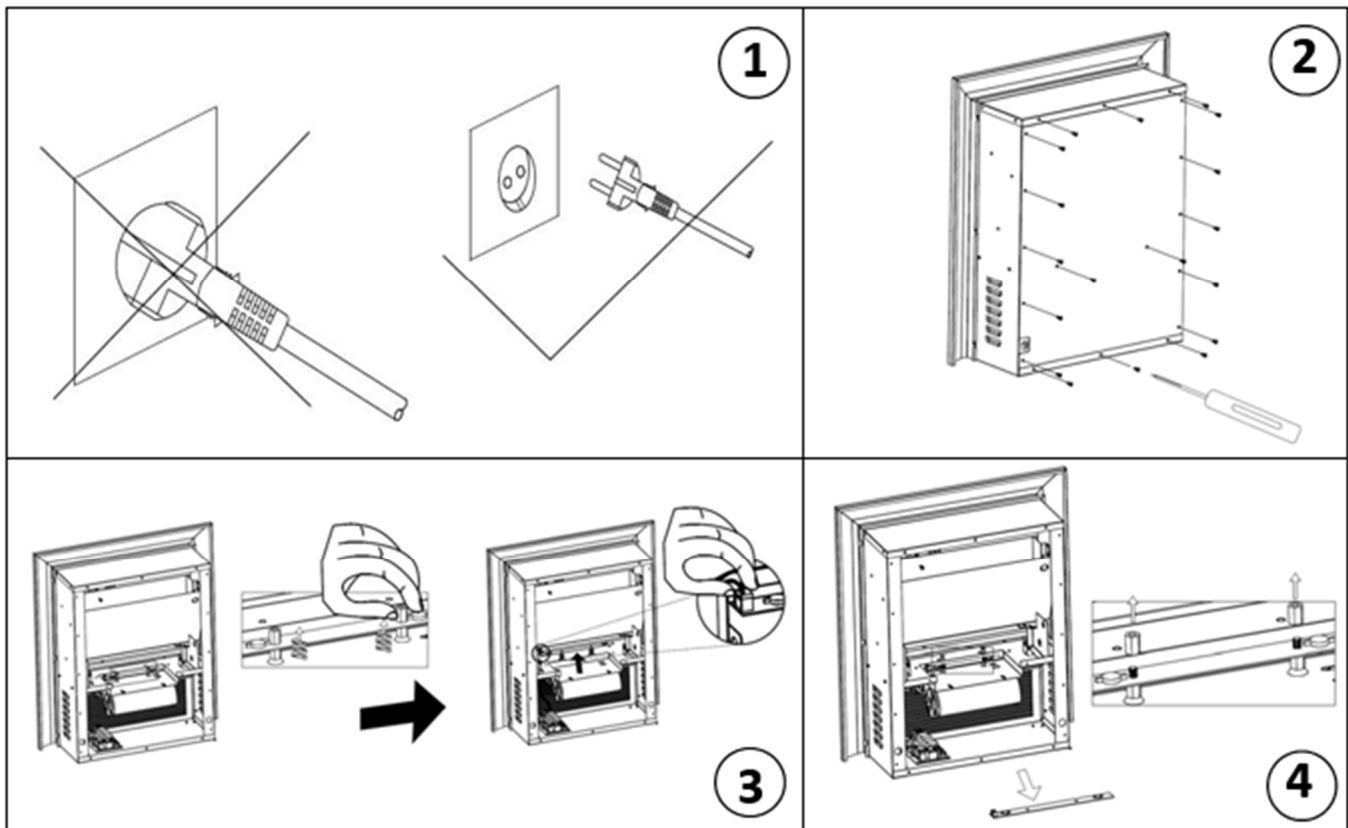

RENGORING

- Alle messing dele er malet og kan nemt rengøres med en blød klud. (Brug ikke slibemidler)
- Rengør luftkanalerne med en støvsuger.
- Ledningen må ikke nedsænkes i vand eller andre væsker.

TEKNISKE DATA

Driftsspænding: AC 220-240V 50Hz

Strømforbrug: 1750-2000W



Hjælp med at beskytte miljøet!
Vær opmærksom på lokale bestemmelser: Lad affald af elektrisk udstyr blive på et egnet affaldsbortskaffelsessted

Ръководство за потребителя на камина и инструкции за безопасност за електрически LED камини

ОПИСАНИЕ

- a) Изход за въздух
- b) Решетка
- c) Мантел
- d) Контролен панел



МОНТАЖ И ВАЖНИ БЕЛЕЖКИ







- Отстранете всички опаковъчни материали. Проверете дали всички необходими части са налични; в случай на повредени или липсващи части, незабавно се свържете с вашия специализиран дилър.
- Преди да използвате за първи път, проверете дали стойностите на връзката на вашето захранване
- съответстват на данните на типовата табелка.
- Устройството не трябва да се използва в зони, където има опасни и лесно запалими материали, напр. могат да се съхраняват гориво, разреждател, бои и лакове.
- Не поставяйте камината директно под контакта.
- Входът или изходът за въздух на електрическата камина не трябва да бъдат покрити, за да се избегне прегряване.
- ПРЕДУПРЕЖДЕНИЕ: За да се избегне прегряване, коминът не трябва да бъде покрит.
- Не поставяйте тази електрическа камина директно върху килими или други подови настилки, за да избегнете обезцветяване, причинено от топлината.
- Не използвайте електрическата камина в непосредствена близост до вана, душ или плувен басейн.
- Не докосвайте щепсела с мокри или влажни ръце.
- Преди почистване и когато устройството не се използва, издърпайте щепсела от контакта.
- Не свързвайте устройството към повреден електрически контакт.
- Не поставяйте никакви предмети във вътрешността на устройството и се уверете, че в устройството не попадат чужди предмети. Това може да доведе до токов удар, пожари или повреда на устройството.
- Не премествайте устройството по време на работа.
- Не използвайте тази камина с превключвател за програмиране, таймер, отделна система за телеконтрол или каквото и да е друго устройство, което включва автоматично нагревателя, тъй като има риск от пожар, ако нагревателят е покрит или поставен неправилно.
- Това устройство не е предназначено за употреба от лица (включително деца) с ограничени физически, сензорни или умствени способности или липса на опит и знания, освен ако те не се наблюдават от лице, отговорно за тяхната безопасност или не са инструктирани за използването на устройството .

Уверете се, че децата нямат възможност да играят с устройството. Ако захранващият кабел на това устройство е повреден, той трябва да бъде заменен от производителя или неговия отдел за обслужване на клиенти или подобно квалифицирано лице, за да се избегнат опасности.

Това устройство е предназначено за използване в дома или за подобни приложения, предимно електрическата камина се използва за декоративни цели.

Камината не е подходяща за монтаж в превозни средства и машини.

За да се избегне опасност поради непреднамерено нулиране на термичното изключване, коминът не трябва да работи чрез външно превключващо устройство, като таймер, или да се свързва с верига, която се включва и изключва редовно.

	БУТОН	ФУНКЦИЯ
		ВКЛ (I). Активира всички функции. ИЗКЛЮЧЕНО (O). Деактивира всички функции на контролния панел и дистанционното управление.
		ON: Активира функциите на сензорния контролен панел и дистанционното управление. Включва пламъка. OFF: Деактивира функциите на сензорния контролен панел и дистанционното управление. Изключва пламъка.
		ТАЙМЕР: Контролира настройките на таймера и изключва камината в зададеното време. Настройките варират от 0,5 до 7,5 часа.
		FLAME "-": Потъмнява пламъка. ЗАБЕЛЕЖКА: Пламъкът изгасва, когато главният ключ е изключен. Отоплението може да се активира само при включен пламък.
		FLAME "+": Прави пламъка по-ярък. ЗАБЕЛЕЖКА: Пламъкът изгасва, когато главният ключ е изключен. Отоплението може да се активира само при включен пламък.
		НАГРЕВАТЕЛ: Включва и изключва отоплението. ЗАБЕЛЕЖКА: Отоплението може да се активира само когато пламъкът е включен. Отоплението не се включва, когато пламъкът е изключен. ЗАБЕЛЕЖКА: За да се предпази от прегряване, нагревателят издухва студен въздух за 10 секунди преди и след включването и изключването му.



АВТОМАТИЧНО ИЗКЛЮЧВАНЕ

В случай на прегряване, устройството се изключва автоматично. В този случай щепселът на електрическата камина трябва да бъде изваден от контакта. Електрическата камина трябва да се охлади за около 20 минути, преди да се използва отново. Входните и изходните отвори за въздух трябва да се пазят от прах, власинки и др.

ПОДДРЪЖКА

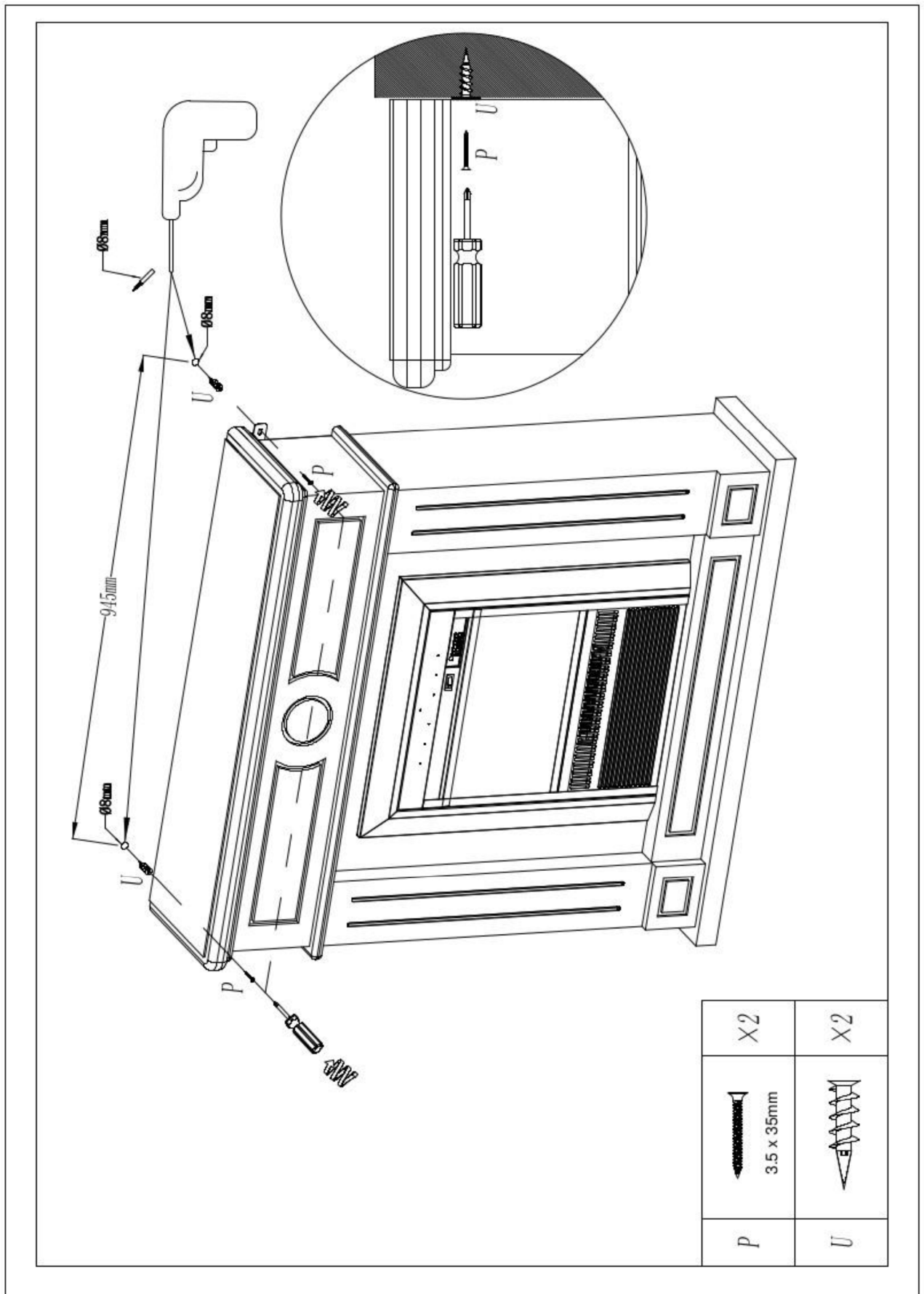
Преди извършване на поддръжка, щепселът на устройството трябва да бъде изваден от контакта!



	X2	X2
	3.5 x 35mm	
P		U

ЗАМЯНА НА ЛАМПАТА

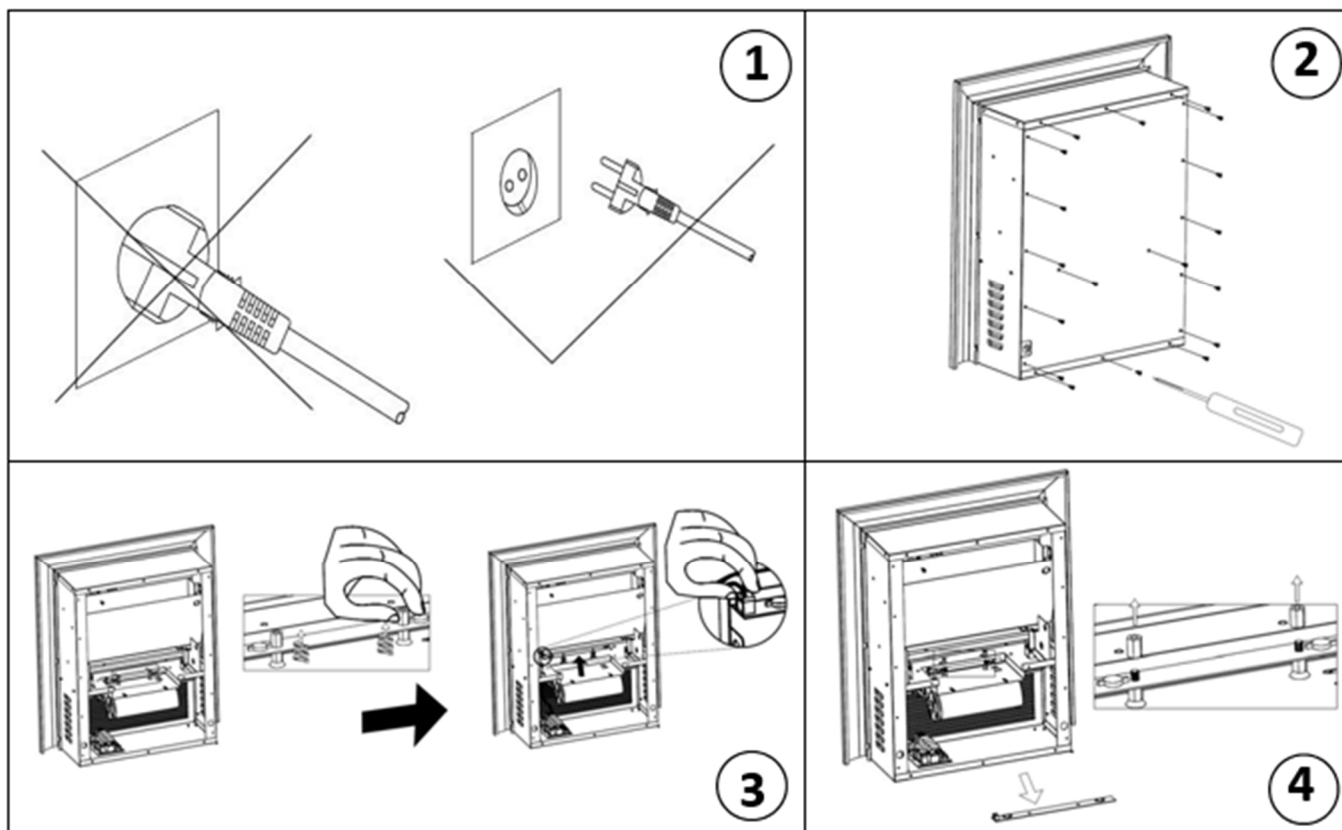

ПОЧИСТВАНЕ

- Всички месингови части са боядисани и могат лесно да се почистват с мека кърпа (не използвайте абразиви)
- Почистете въздуховодите с прахосмукачка
- Не потапяйте захранващия кабел и не включвайте вода или други течности

ТЕХНИЧЕСКИ СПЕЦИФИКАЦИИ

Диапазон на напрежение: AC 220-240V 50Hz

Консумация на енергия: 1750-2000W



Помогнете за опазването на околната среда!
Моля, спазвайте местните разпоредби: Дайте
старо електрическо оборудване на
подходящо
Място за изхвърляне на отпадъци.

Kamina kasutusjuhend ja ohutusjuhised elektriliste LED-kaminade jaoks

KIRJELDUS

- a) Õhu väljalaskeava
- b) Võre
- c) Mantel
- d) Kontrollpaneel



PAIGALDAMINE JA TÄHTIS MÄRKUSED







- Eemaldage kõik pakkematerjalid. Kontrollige, kas kõik vajalikud osad on olemas; kahjustatud või puuduvate osade korral pöörduge viivitamatult oma spetsialiseeritud edasimüüja poole.
- Enne esmakordset kasutamist kontrollige, kas teie toiteallika ühenduse väärtused on vastavad tüübisildil olevatele andmetele.
- Seadet ei tohi kasutada kohtades, kus ohtlikud ja kergesti süttivad materjalid, nt. kütust, vedeldit, värve ja lakke saab hoida.
- Ärge asetage kaminat otse seinakontakti alla.
- Ülekuumenemise vältimiseks ei tohi elektrilise kamina õhu- ega väljalaskeava olla kaetud.
- HOIATUS: Ülekuumenemise vältimiseks ei tohi korsten olla kaetud.
- Ärge asetage seda elektrikaminat otse vaipadele ega muudele põrandakatetele, et vältida kuumuse põhjustatud värvimuutusi.
- Ärge kasutage elektrikaminat vanni, duši ega basseini vahetus läheduses.
- Ärge puudutage toitepistikut märgade või niiskete kätega.
- Enne puhastamist ja kui seadet ei kasutata, tõmmake toitepistik pistikupesast välja.
- Ärge ühendage seadet kahjustatud pistikupesaga.
- Ärge sisestage seadme sisemusse mingeid esemeid ja veenduge, et seadmesse ei satuks võõrkehi. See võib põhjustada elektrilööke, tulekahju või seadme kahjustusi.
- Ärge liigutage seadet töötamise ajal.
- Ärge kasutage seda kaminat koos programmeerimislüliti, taimeri, eraldi kaugjuhtimissüsteemi ega muude seadmetega, mis lülitavad kütteseadme automaatselt sisse, kuna kerise katte või vale koha korral on tulekahjuoht.
- See seade ei ole ette nähtud kasutamiseks piiratud füüsiliste, sensoorsete või vaimsete võimete või kogemuste ja teadmistega isikute (sealhulgas laste) jaoks, välja arvatud juhul, kui neid jälgib nende turvalisuse eest vastutav isik või kui neile on seadme kasutamist õpetatud .

Veenduge, et lastel pole võimalust seadmega mängida. Kui seadme toitejuhe on kahjustatud, peab ohtude vältimiseks selle välja vahetama tootja või tema klienditeeninduse osakond või samalaadse kvalifikatsiooniga isik.

See seade on mõeldud kasutamiseks kodus või sarnasteks rakendusteks, peamiselt kasutatakse elektrilist kaminat dekoratiivsetel eesmärkidel.

Kamin ei sobi sõidukitesse ega masinatesse paigaldamiseks.

Termilise seiskamise tahtmatust lähtestamisest tulenevate ohtude vältimiseks ei tohi korstnat kasutada välise lülitusseadme, näiteks taimerit kaudu ega ühendada regulaarselt sisse- ja väljalülitatud vooluahelaga.

	NUPU	FUNKTSIOON
		SEES (I). Aktiveerib kõik funktsioonid. VÄLJAS (O). Keelab kõik juhtpaneeli ja kaugjuhtimispuldi funktsioonid.
		ON: Aktiveerib puuetundliku juhtpaneeli ja kaugjuhtimispuldi funktsioonid. Lülitab leegi sisse. OFF: keelab puuetundliku juhtpaneeli ja kaugjuhtimispuldi funktsioonid. Kustutab leegi.
		TAIMER: kontrollib taimerit sätteid ja lülitab kamina määratud ajal välja. Seaded jäävad vahemikku 0,5 tundi kuni 7,5 tundi.
		LEEK "-": muudab leegi tumedamaks. MÄRKUS. Leek kustub, kui pealüliti on välja lülitatud. Soojendust saab aktiveerida ainult siis, kui leek on sisse lülitatud.
		LEEK "+": paneb leegi särama. MÄRKUS. Leek kustub, kui pealüliti on välja lülitatud. Soojendust saab aktiveerida ainult siis, kui leek on sisse lülitatud.
		HEATER: lülitab kütte sisse ja välja. MÄRKUS. Kütte saab sisse lülitada ainult siis, kui leek on sisse lülitatud. Leegi väljalülitamisel kütte ei lülitu sisse. MÄRKUS. Ülekuumenemise eest puhub kütteseade enne ja pärast sisse- ja väljalülitamist 10 sekundit külma õhku.



Automaatne seiskamine

Ülekuumenemise korral lülitub seade automaatselt välja. Sellisel juhul tuleb elektrikamina toitepistik pistikupesast välja tõmmata. Elektrikamin peab enne uuesti kasutamist umbes 20 minutit jahtuma. Õhu sisse- ja väljalaskeavad tuleb hoida tolmu, ebamevaba jms.

HOOLDUS

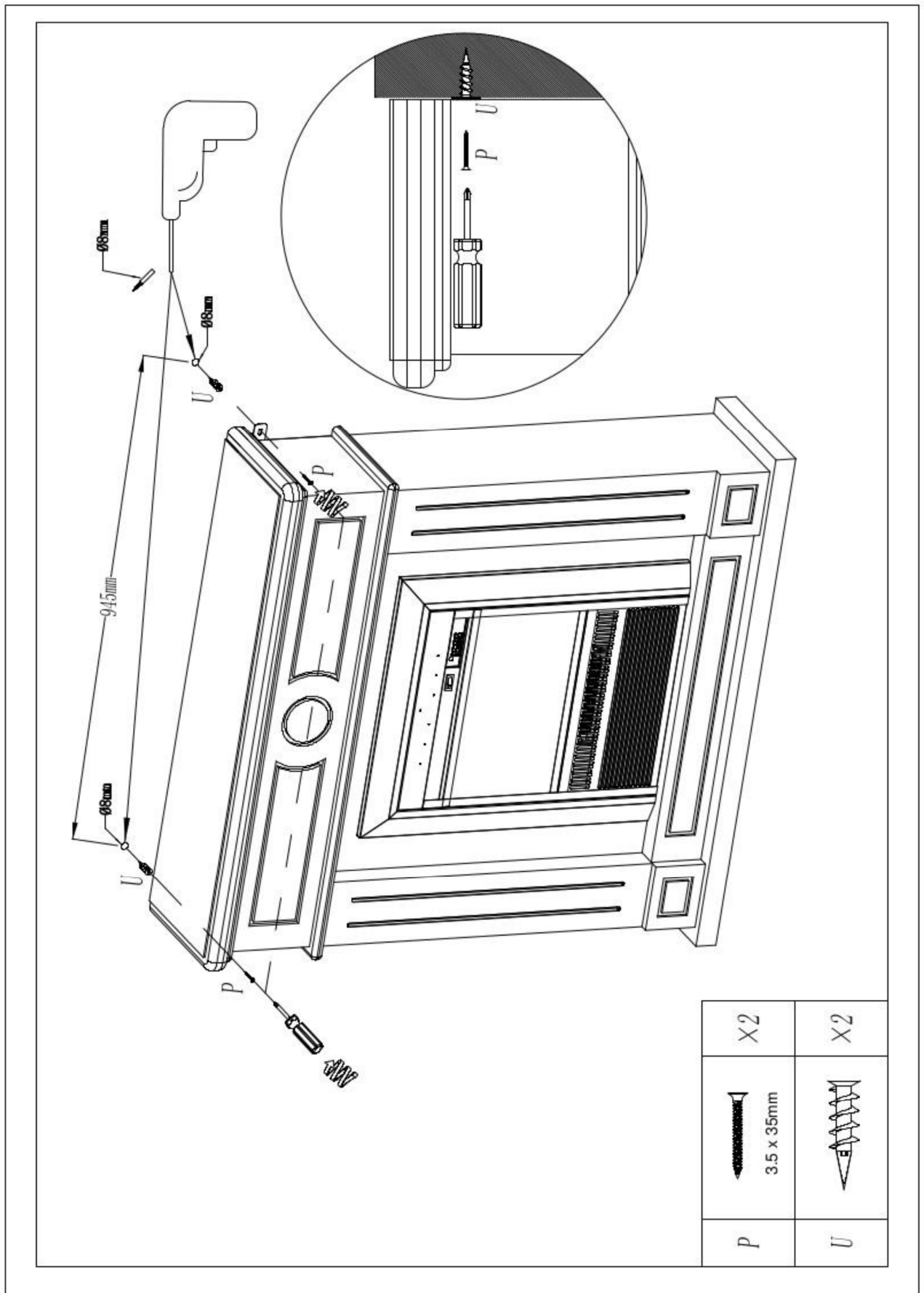
Enne hooldustööde tegemist tuleb seadme toitepistik pistikupesast välja tõmmata!



	X2	X2
	3.5 x 35mm	
P		U

LAMBI VAHETAMINE

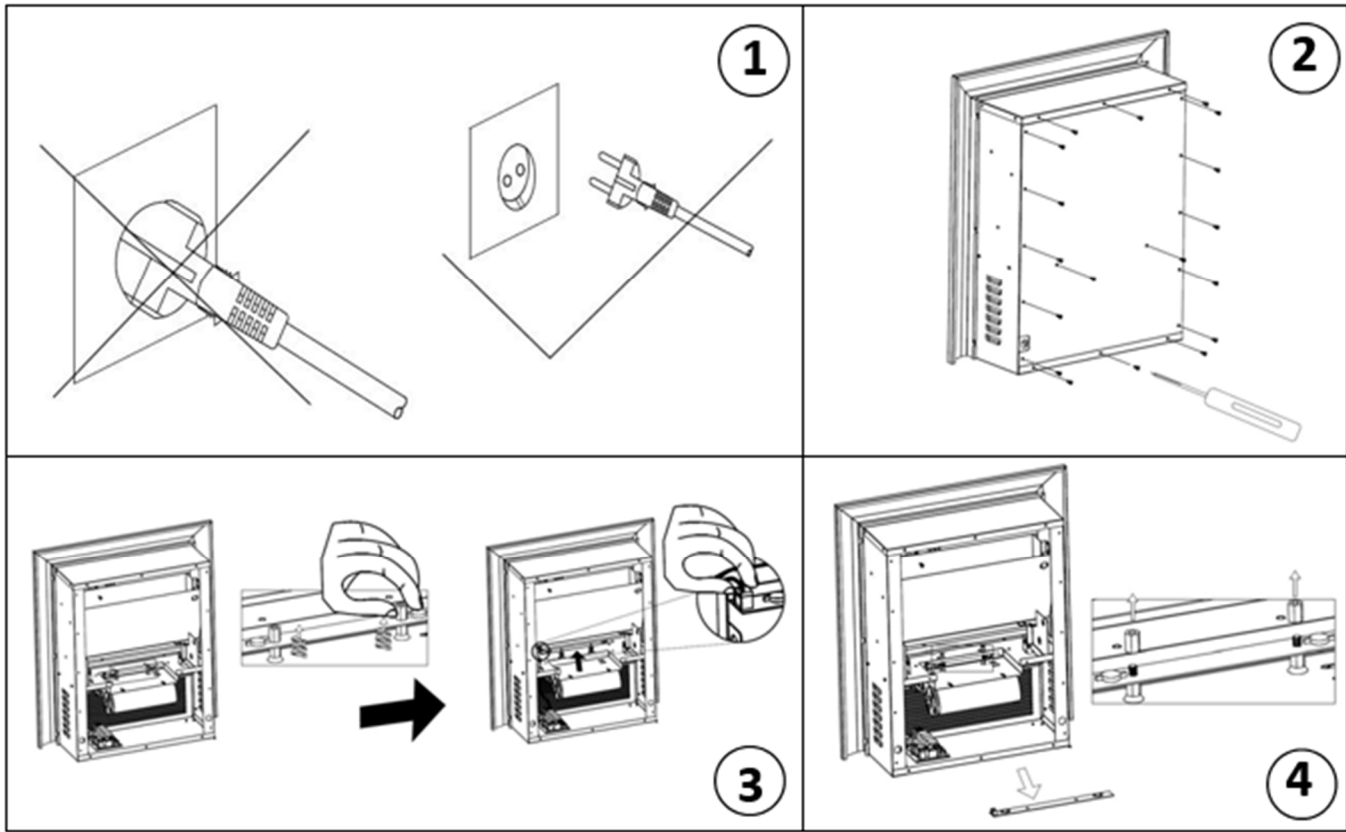

PUHASTAMINE

- Kõik messingist detailid on värvitud ja neid saab pehme lapiga hõlpsasti puhastada (ärge kasutage abrasiive)
- Puhastage õhukanalid tolmuimejaga
- Ärge kastke toitejuhet ega pistikut vee ega muude vedelike sisse

TEHNILISED KIRJELDUSED

Tööpinge: vahelduvvool 220–240 V, 50 Hz

Energiakulu: 1750-2000W



Aidake keskkonda kaitsta!
Järgige kohalikke eeskirju: Andke vanad
elektriseadmed sobivale seadmele
Jätmete kõrvaldamise koht.

Vodič za korisnike kamina i sigurnosne upute za električne LED kamine

OPIS

- a) Izlaz za zrak
- b) Mreža
- c) Mantel
- d) Upravljačka ploča



INSTALACIJA I VAŽNE NAPOMENE







- Uklonite sve materijale za pakiranje. Provjerite jesu li prisutni svi potrebni dijelovi; u slučaju oštećenja ili nedostajanja dijelova, odmah se obratite svom specijaliziranom prodavaču.
- Prije prve upotrebe provjerite jesu li vrijednosti priključka vašeg napajanja odgovaraju podacima na tipskoj pločici.
- Uređaj se ne smije koristiti u područjima u kojima su opasni i lako zapaljivi materijali, npr. gorivo, razrjeđivač, boje i lakovi mogu se čuvati.
- Ne postavljajte kamin izravno ispod zidne utičnice.
- Ulaz ili izlaz zraka iz električnog kamina ne smiju biti pokriveni kako bi se izbjeglo pregrijavanje.
- UPOZORENJE: Kako bi se izbjeglo pregrijavanje, dimnjak ne smije biti pokriven.
- Ne postavljajte električni kamin izravno na tepihe ili druge podne obloge kako biste izbjegli promjenu boje uzrokovanu toplinom.
- Električni kamin nemojte koristiti u neposrednoj blizini kade, tuša ili bazena.
- Ne dodirujte utikač mokrim ili vlažnim rukama.
- Prije čišćenja i kada uređaj nije u upotrebi, izvucite mrežni utikač iz mrežne utičnice.
- Nemojte spajati uređaj na oštećenu mrežnu utičnicu.
- Ne umetajte nikakve predmete u unutrašnjost uređaja i pazite da u njega ne uđu strani predmeti. To može dovesti do strujnog udara, požara ili oštećenja uređaja.
- Nemojte pomicati uređaj tijekom rada.
- Ne upotrebljavajte ovaj kamin s prekidačem za programiranje, timerom, odvojenim sustavom daljinskog upravljanja ili bilo kojim drugim uređajem koji automatski uključuje grijač jer postoji opasnost od požara ako je grijač prekriven ili pogrešno postavljen.
- Ovaj uređaj nije namijenjen za upotrebu osobama (uključujući djecu) s ograničenim tjelesnim, senzornim ili mentalnim sposobnostima ili nedostatkom iskustva i znanja, osim ako ih ne nadzire osoba odgovorna za njihovu sigurnost ili ako nisu dobili uputstva o korištenju uređaja .

Pazite da se djeca nemaju priliku igrati s uređajem. Ako je kabel za napajanje ovog uređaja oštećen, mora ga zamijeniti proizvođač ili njegov odjel za korisnike ili slično kvalificirana osoba kako bi se izbjegle opasnosti.

Ovaj je uređaj namijenjen za upotrebu u kući ili za slične primjene, prvenstveno električni kamin koristi se u dekorativne svrhe.

Kamin nije pogodan za ugradnju u vozila i strojeve.

Da bi se izbjegla opasnost zbog nenamjernog resetiranja toplinskog isključivanja, dimnjakom se ne smije upravljati putem vanjskog sklopnog uređaja, poput vremenskog brojača, niti priključivati na krug koji se redovito uključuje i isključuje.

	DUGME	FUNKCIJA
		UKLJUČENO (I). Aktivira sve funkcije. ISKLJUČENO (O). Onemogućuje sve funkcije na upravljačkoj ploči i daljinskom upravljaču.
		ON: Aktivira funkcije dodirne upravljačke ploče i daljinskog upravljača. Uključuje plamen. OFF: Onemogućuje funkcije dodirne upravljačke ploče i daljinskog upravljača. Ugasi plamen.
		TIMER: Kontrolira postavke timera i isključuje kamin u zadano vrijeme. Postavke se kreću od 0,5 do 7,5 sati.
		PLAMEN "-": Zatamnjuje plamen. NAPOMENA: Plamen se gasi kad je glavni prekidač isključen. Grijanje se može aktivirati samo kad je plamen uključen.
		PLAMEN "+": čini plamen sjajnijim. NAPOMENA: Plamen se gasi kad je glavni prekidač isključen. Grijanje se može aktivirati samo kad je plamen uključen.
		GRIJALICA: Uključuje i isključuje grijanje. NAPOMENA: Grijanje se može aktivirati samo kad je plamen uključen. Grijanje se ne uključuje kad je plamen isključen. NAPOMENA: Kako bi se zaštitilo od pregrijavanja, grijač puše hladni zrak 10 sekundi prije i nakon uključivanja i isključivanja.



AUTOMATSKO ISKLJUČENJE

U slučaju pregrijavanja, uređaj se automatski isključuje. U tom slučaju mrežni utikač električnog kamina mora se izvući iz mrežne utičnice. Električni kamin mora se hladiti oko 20 minuta prije ponovne upotrebe. Ulazi i izlazi za zrak ne smiju biti prašine, dlačica itd.

ODRŽAVANJE

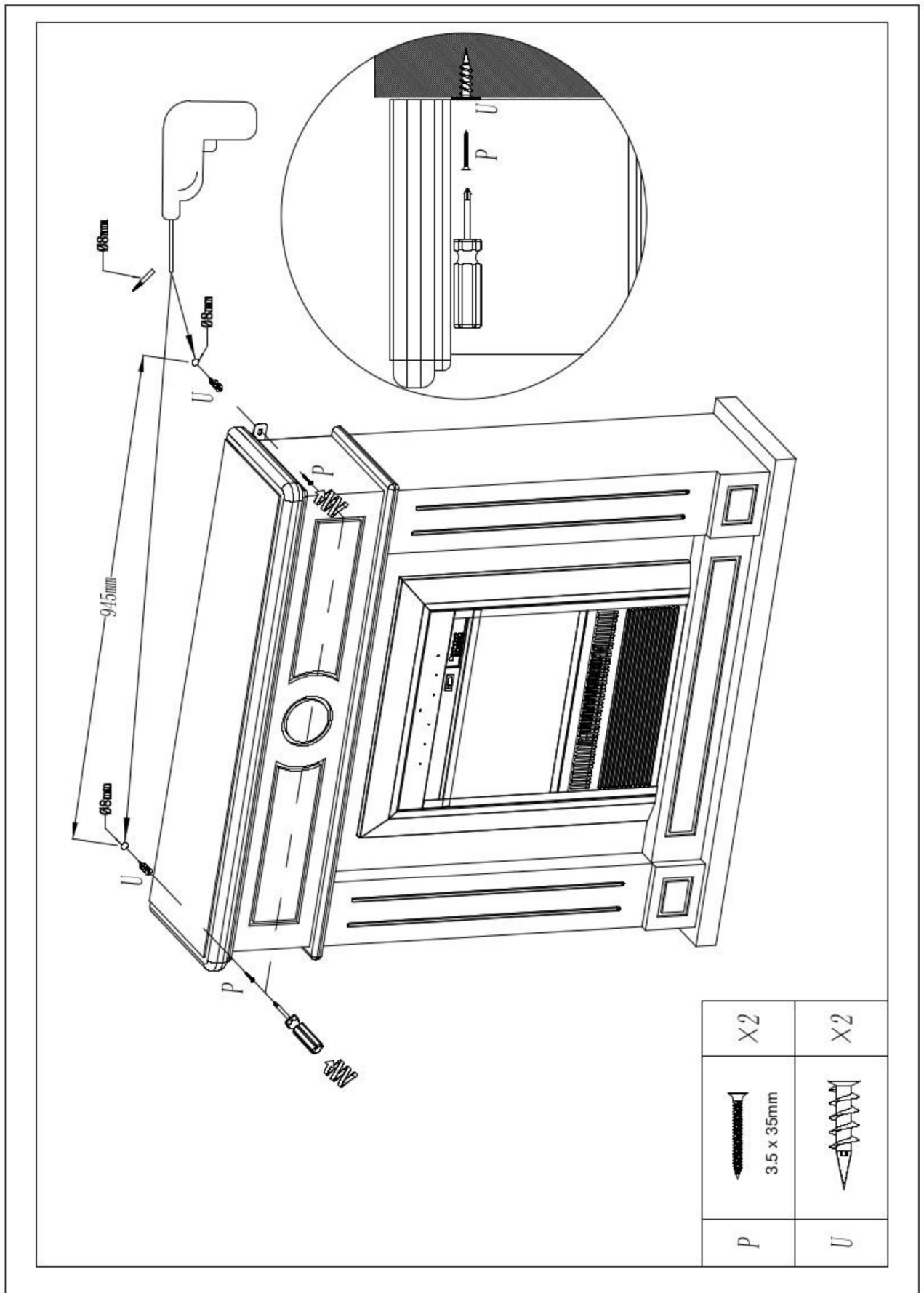
Prije izvođenja radova na održavanju, mrežni utikač uređaja mora se izvući iz mrežne utičnice!



	X2	X2
	3.5 x 35mm	
P		U

ZAMJENA LAMPE

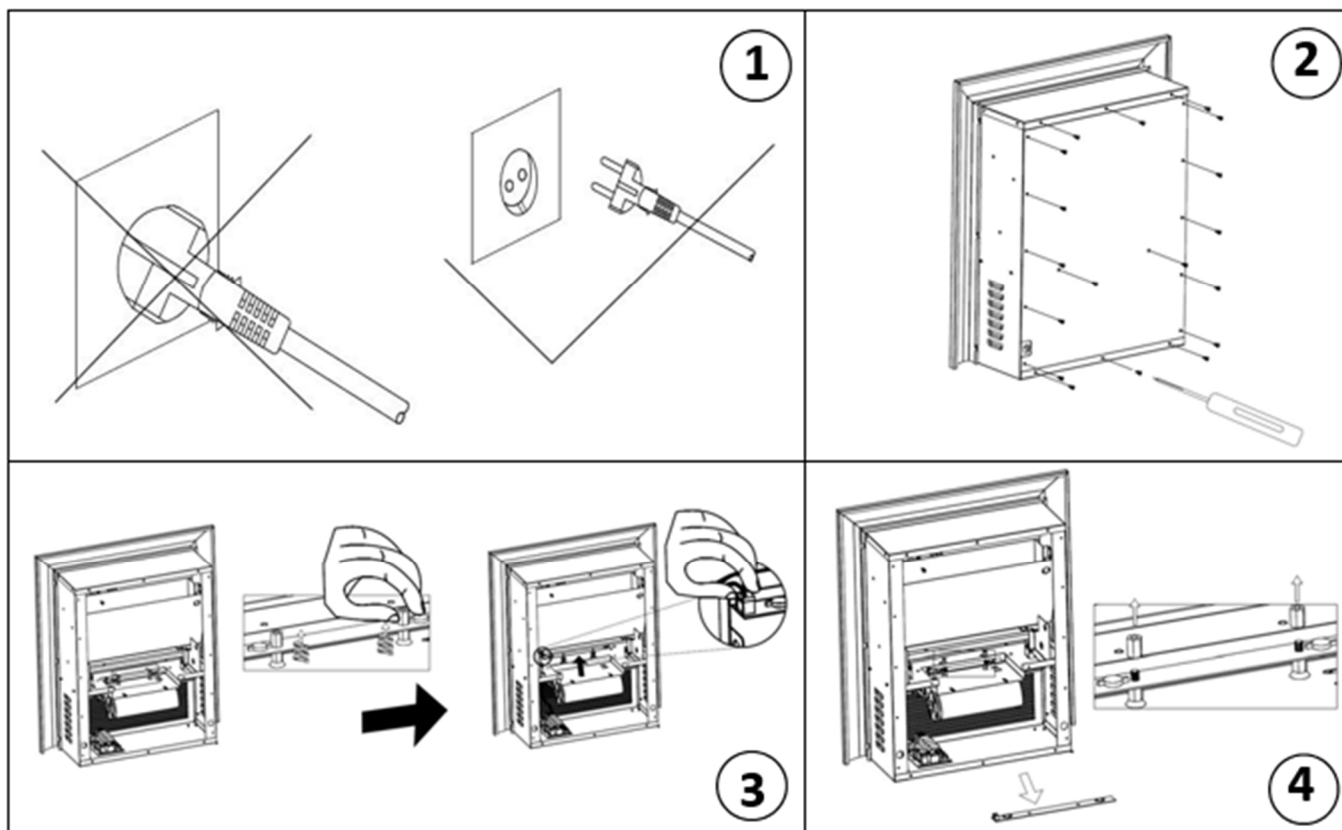

ČIŠĆENJE

- Svi dijelovi od mesinga su obojeni i lako se mogu očistiti mekom krpom (nemojte koristiti abrazive)
- Očistite zračne kanale usisavačem
- Nemojte uranjati kabel za napajanje niti uključivati vodu ili druge tekućine

TEHNIČKE SPECIFIKACIJE

Napon otvaranja: AC 220-240V 50Hz

Potrošnja energije: 1750-2000W



Pomozite zaštititi okoliš!
Pridržavajte se lokalnih propisa: Dajte staru električnu opremu odgovarajućoj Mjesto odlaganja otpada.

Kamīna lietotāja rokasgrāmata un elektrisko LED kamīnu drošības instrukcijas

APRAKSTS

- a) Gaisa izeja
- b) Režģis
- c) Mantele
- d) Vadības panelis



UZSTĀDĪŠANA UN SVARĪGAS PIEZĪMES







- Izņemiet visus iepakojuma materiālus. Pārbaudiet, vai ir visas nepieciešamās detaļas; bojātu vai trūkstošu detaļu gadījumā nekavējoties sazinieties ar specializēto izplatītāju.
- Pirms pirmās lietošanas reizes pārbaudiet, vai strāvas avota pieslēguma vērtības atbilst tipa plāksnītes datiem.
- Ierīci nedrīkst lietot vietās, kur ir bīstami un viegli uzliesmojoši materiāli, t.i. degvielu, atšķaidītāju, krāsas un lakas var uzglabāt.
- Nenovietojiet kamīnu tieši zem sienas kontaktligzdas.
- Lai izvairītos no pārkaršanas, elektriskā kamīna gaisa ieplūdi vai izeju nedrīkst aizsegt.
- BRĪDINĀJUMS: Lai izvairītos no pārkaršanas, skursteni nedrīkst pārklāt.
- Nenovietojiet šo elektrisko kamīnu tieši uz paklājiem vai citiem grīdas segumiem, lai izvairītos no karstuma izraisītām krāsas izmaiņām.
- Nelietojiet elektrisko kamīnu vannas, dušas vai peldbaseina tiešā tuvumā.
- Nepieskarieties strāvas kontaktdakšai ar mitrām vai mitrām rokām.
- Pirms tīrīšanas un kad ierīce netiek lietota, izvelciet kontaktdakšu no kontaktligzdas.
- Nepievienojiet ierīci bojātai kontaktligzdai.
- Neievietojiet ierīces iekšpusē nekādus priekšmetus un pārlicinieties, ka ierīcē nav iekļauti svešķermeņi. Tas var izraisīt elektrošoku, ugunsgrēku vai ierīces bojājumus.
- Darbības laikā nekustiniet ierīci.
- Nelietojiet šo kamīnu ar programmēšanas slēdzi, taimeri, atsevišķu tālvadības sistēmu vai jebkuru citu ierīci, kas automātiski ieslēdz sildītāju, jo pastāv aizdegšanās risks, ja sildītājs ir pārklāts vai nepareizi novietots.
- Šī ierīce nav paredzēta lietošanai personām (ieskaitot bērnus) ar ierobežotām fiziskām, maņu vai garīgām spējām vai pieredzes un zināšanu trūkumu, izņemot gadījumus, kad tās pārrauga persona, kas atbild par viņu drošību, vai ja viņiem nav sniegta norāde par ierīces lietošanu. .

Pārliecinieties, ka bērniem nav iespēju spēlēt ar ierīci. Ja šīs ierīces strāvas vads ir bojāts, tas jānomaina ražotājam vai tā klientu apkalpošanas dienestam vai līdzīgi kvalificētai personai, lai izvairītos no apdraudējumiem.

Šī ierīce ir paredzēta lietošanai mājās vai līdzīgām vajadzībām, galvenokārt elektrisko kamīnu izmanto dekoratīviem nolūkiem.

Kamīns nav piemērots uzstādīšanai transportlīdzekļos un mašīnās.

Lai izvairītos no briesmām, ko rada nejauša termiskās izslēgšanās atiestatīšana, skursteni nedrīkst darbināt, izmantojot ārēju komutācijas ierīci, piemēram, taimeru, vai savienot ar ķēdi, kas regulāri tiek ieslēgta un izslēgta.

	Poga	FUNKCIJA
		IESLĒGTS (I). Aktivizē visas funkcijas. Izslēgts (O). Atspējo visas vadības paneļa un tālvadības pults funkcijas.
		ON: aktivizē skārienjūtīgā vadības paneļa un tālvadības pults funkcijas. Ieslēdz liesmu. OFF: atspējo skārienjūtīgā vadības paneļa un tālvadības pults funkcijas. Izslēdz liesmu.
		TIMER: kontrolē taimera iestatījumus un izslēdz kamīnu noteiktā laikā. Iestatījumi svārstās no 0,5 stundām līdz 7,5 stundām.
		LIESMA "-": aptumšo liesmu. PIEZĪME: Liesma nodziest, kad galvenais slēdzis ir izslēgts. Apkuri var aktivizēt tikai tad, kad ir ieslēgta liesma.
		LIESMA "+": liek liesmai spīdēt spožāk. PIEZĪME: Liesma nodziest, kad galvenais slēdzis ir izslēgts. Apkuri var aktivizēt tikai tad, kad ir ieslēgta liesma.
		HEATER: ieslēdz un izslēdz apkuri. PIEZĪME: Apkuri var aktivizēt tikai tad, kad ir ieslēgta liesma. Apsilde neieslēdzas, kad liesma ir izslēgta. PIEZĪME. Lai pasargātu no pārkaršanas, sildītājs 10 sekundes pirms un pēc ieslēgšanas un izslēgšanas pūš aukstu gaisu.

AUTOMĀTISKĀ IESLĒGŠANA

Pārkaršanas gadījumā ierīce automātiski izslēdzas. Šajā gadījumā elektriskā kamīna kontaktdakša ir jāizvelk no kontaktligzdas. Pirms atkārtotas izmantošanas elektriskajam kamīnam jāatdziest apmēram 20 minūtes. Gaisa ieplūdes un izplūdes atverēs jābūt turētām bez putekļiem, savārstījumiem utt.

APKOPE

Pirms apkopes darbu veikšanas ierīces kontaktdakša ir jāizvelk no kontaktligzdas!

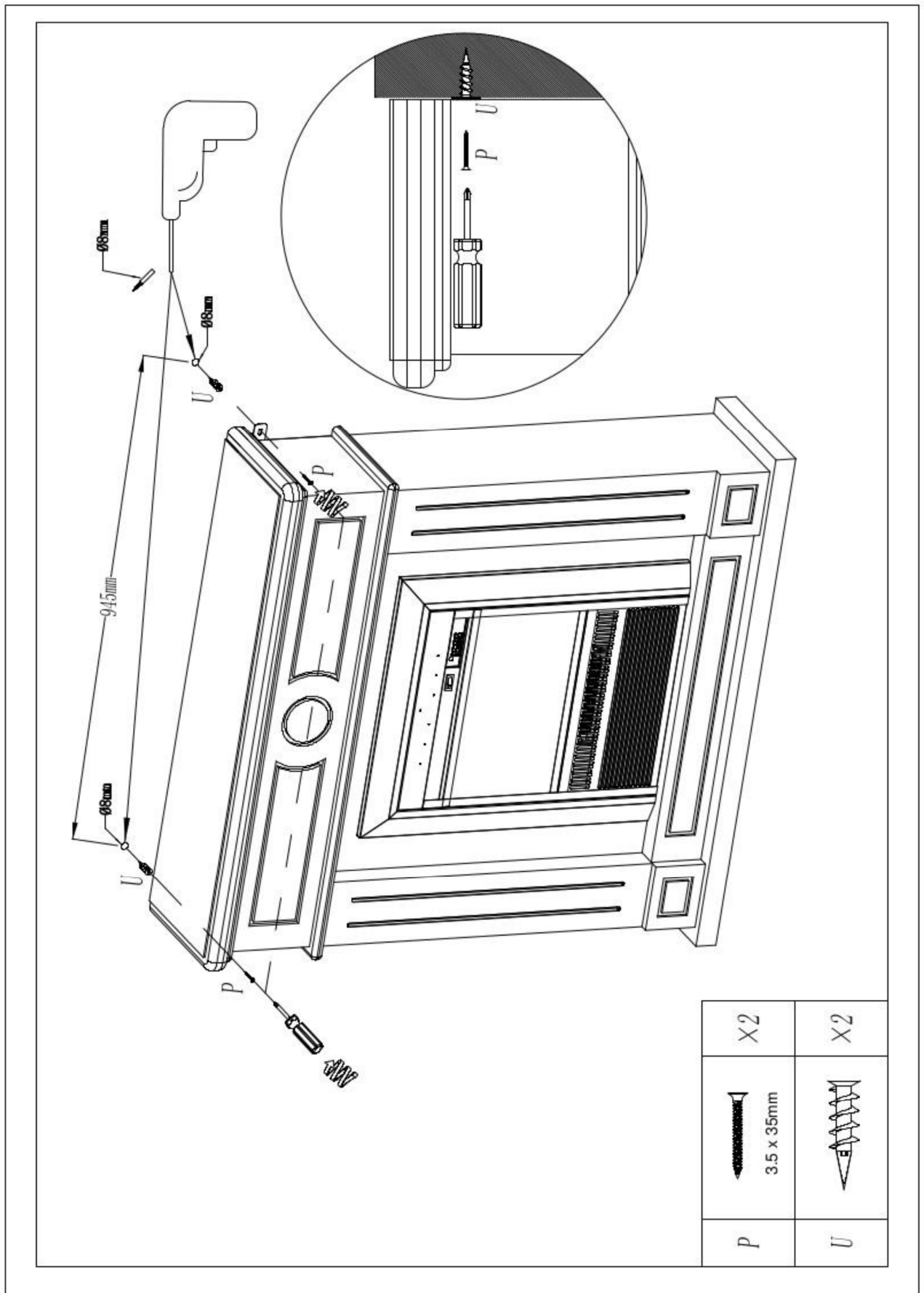

Lampu nomaiņa

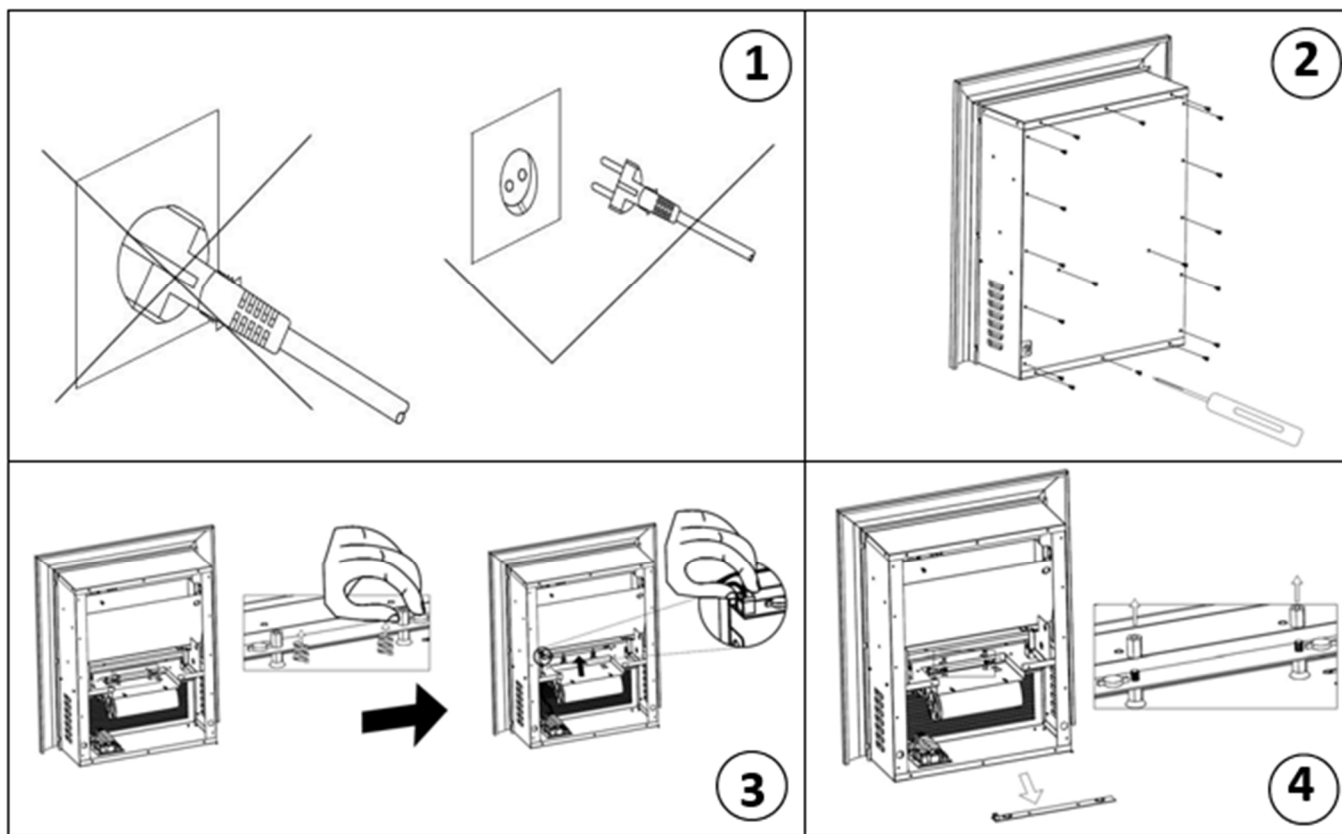

TĪRĪŠANA

- Visas misiņa daļas ir krāsotas, un tās var viegli notīrīt ar mīkstu drāniņu (nelietojiet abrazīvus līdzekļus)
- Notīriet gaisa vadus ar putekļu sūcēju
- Negremdējiet strāvas vadu vai spraudni ūdenī vai citos šķidrumos

TEHNISKĀS SPECIFIKĀCIJAS

Darbības spriegums: maiņstrāva 220-240V 50Hz

Enerģijas patēriņš: 1750-2000W



Palīdziet aizsargāt vidi!

Lūdzu, ievērojiet vietējos noteikumus: nododiet
vecas elektroiekārtas piemērotai
Atkritumu apglabāšanas vieta.

Židinio vartotojo vadovas ir elektrinių LED židinių saugos instrukcijos

APIBŪDINIMAS

- a) Oro išleidimo anga
- b) Tinklelis
- c) Mantelė
- d) Kontrolės skydelis



ĮRENGIMAS IR SVARBIOS PASTABOS







- Pašalinkite visas pakavimo medžiagas. Patikrinkite, ar yra visos būtinos dalys; jei sugadintos ar trūksta dalių, nedelsdami susisiekite su specializuotu pardavėju.
- Prieš pirmą kartą naudodamiesi patikrinkite, ar jūsų maitinimo šaltinio jungties reikšmės nėra atitinka tipo lentelėje esančius duomenis.
- Prietaiso negalima naudoti tose vietose, kur pavojingos ir lengvai degios medžiagos, t. galima laikyti kurą, skiediklius, dažus ir lakus.
- Nestatykite židinio tiesiai po sieniniu lizdu.
- Kad išvengtumėte perkaitimo, elektrinio židinio oro išleidimo angos ar išleidimo angos negalima uždengti.
- ĮSPĖJIMAS: Kad išvengtumėte perkaitimo, kaminas neturi būti uždengtas.
- Nestatykite šio elektrinio židinio tiesiai ant kilimų ar kitų grindų dangų, kad išvengtumėte spalvos pakitimų dėl karščio.
- Nenaudokite elektrinio židinio šalia vonios, dušo ar baseino.
- Nelieskite maitinimo kištuko šlapiomis ar drėgnomis rankomis.
- Prieš valydami ir nenaudodami prietaiso, ištraukite maitinimo kištuką iš maitinimo lizdo.
- Prijunkite prietaisą prie pažeisto tinklo lizdo.
- Nekiškite jokių daiktų į prietaiso vidų ir įsitinkite, kad į prietaisą nepatenka pašaliniai daiktai. Tai gali sukelti elektros smūgius, gaisrus arba sugadinti prietaisą.
- Dirbdami nejudinkite prietaiso.
- Nenaudokite šio židinio su programavimo jungikliu, laikmačiu, atskira nuotolinio valdymo sistema ar bet koku kitu įtaisu, kuris automatiškai įjungia šildytuvą, nes yra gaisro pavojus, jei šildytuvus yra uždengtas arba jo nėra.
- Šis prietaisas nėra skirtas asmenims (įskaitant vaikus), turintiems ribotus fizinius, jutiminius ar protinius sugebėjimus arba neturintiems patirties ir žinių, nebent juos prižiūri už jų saugumą atsakingas asmuo arba jiems nėra nurodyta naudotis prietaisu. .

Įsitikinkite, kad vaikai neturi galimybės žaisti su prietaisu. Jei šio prietaiso maitinimo laidas yra pažeistas, jį turi pakeisti gamintojas arba jo klientų aptarnavimo skyrius arba panašiai kvalifikuotas asmuo, kad būtų išvengta pavojų.

Šis prietaisas skirtas naudoti namuose ar panašioms reikmėms, pirmiausia elektrinis židinyms naudojamas dekoratyviniais tikslais.

Židinyms netinka montuoti transporto priemonėse ir mašinose.

Norint išvengti pavojaus dėl netyčinio terminio išjungimo atstatymo, dūmtraukio negalima valdyti per išorinį perjungimo įtaisą, pvz., Laikmatį, arba prijungti prie grandinės, kuri reguliariai įjungiama ir išjungiama.

	Mygtukas	FUNKCIJA
		IJUNGTA (I). Suaktyvina visas funkcijas. IŠJUNGTA (O). Išjungia visas valdymo pulto ir nuotolinio valdymo pulto funkcijas.
		ON: įjungia jutiklinio valdymo skydelio ir nuotolinio valdymo pulto funkcijas. Įjungia liepsną. OFF: išjungia jutiklinio skydelio ir nuotolinio valdymo pulto funkcijas. Užgesina liepsną.
		TIMER: valdo laikmačio nustatymus ir išjungia židinį nustatytu laiku. Nustatymai svyruoja nuo 0,5 iki 7,5 valandų.
		Liepsna "-": užtemdo liepsną. PASTABA: liepsna užgesa, kai išjungiamas pagrindinis jungiklis. Šildymą galima įjungti tik įjungus liepsną.
		Liepsna „+“: priverčia liepsną ryškiau spindėti. PASTABA: liepsna užgesa, kai išjungiamas pagrindinis jungiklis. Šildymą galima įjungti tik įjungus liepsną.
		ŠILDYTUVAS: įjungia ir išjungia šildymą. PASTABA: Šildymą galima įjungti tik įjungus liepsną. Išjungus liepsną, šildymas neįsijungia. PASTABA: Siekiant apsaugoti nuo perkaitimo, šildytuvas prieš įjungiant ir išjungiant 10 sekundžių pučia šaltą orą.



AUTOMATINIS IŠJUNGIMAS

Perkaitimo atveju prietaisas išsijungia automatiškai. Tokiu atveju elektrinio židinio kištuką reikia ištraukti iš maitinimo lizdo. Prieš vėl naudojant elektrinį židinį, jis turi atvėsti apie 20 minučių. Oro įleidimo ir išleidimo angos turi būti saugomos nuo dulkių, pūkų ir kt.

PRIEŽIŪRA

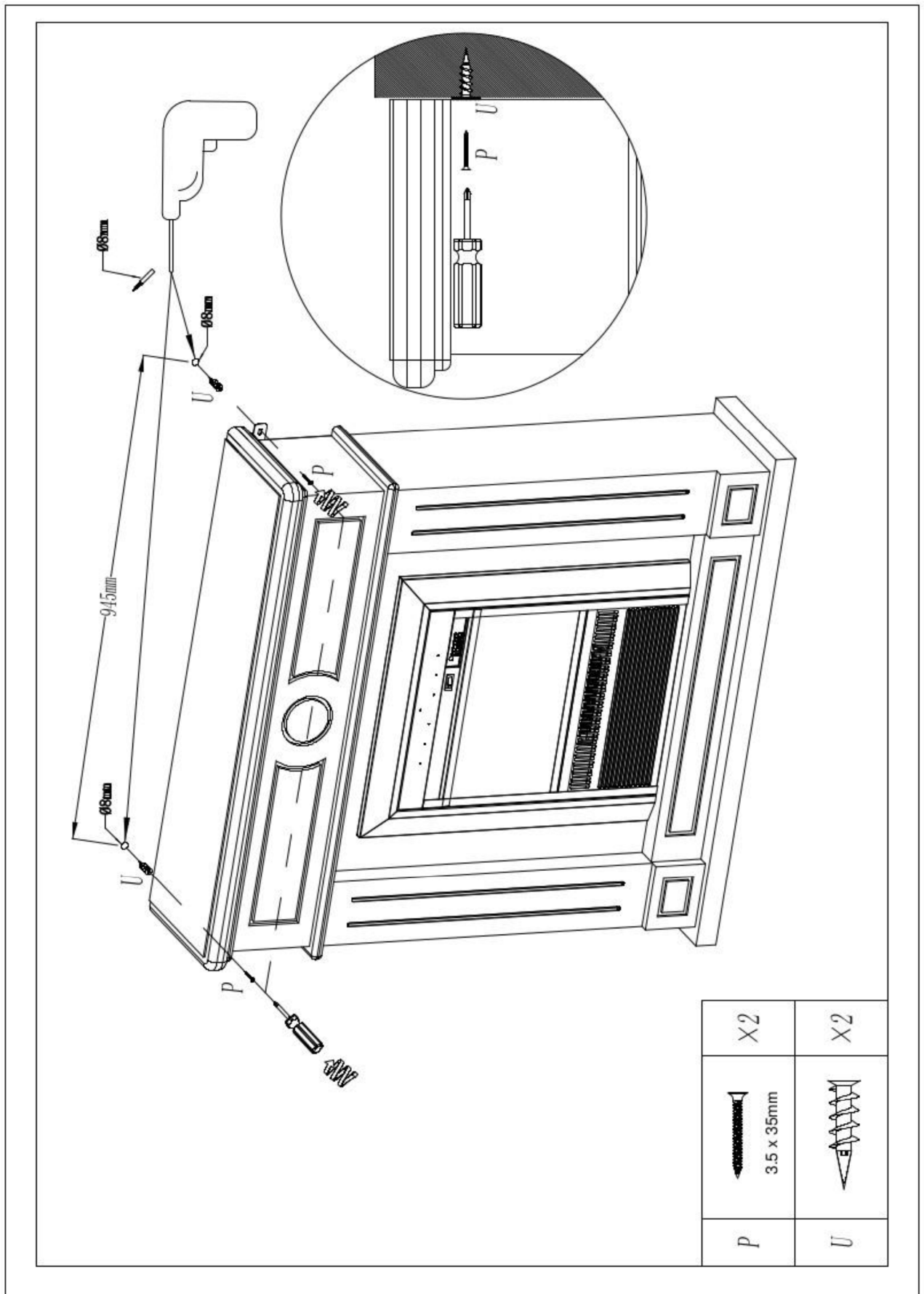
Prieš atlikdami techninės priežiūros darbus, prietaiso kištuką reikia ištraukti iš maitinimo lizdo!



	X2	X2
	3.5 x 35mm	
P		U

ŠVIESOS KEITIMAS

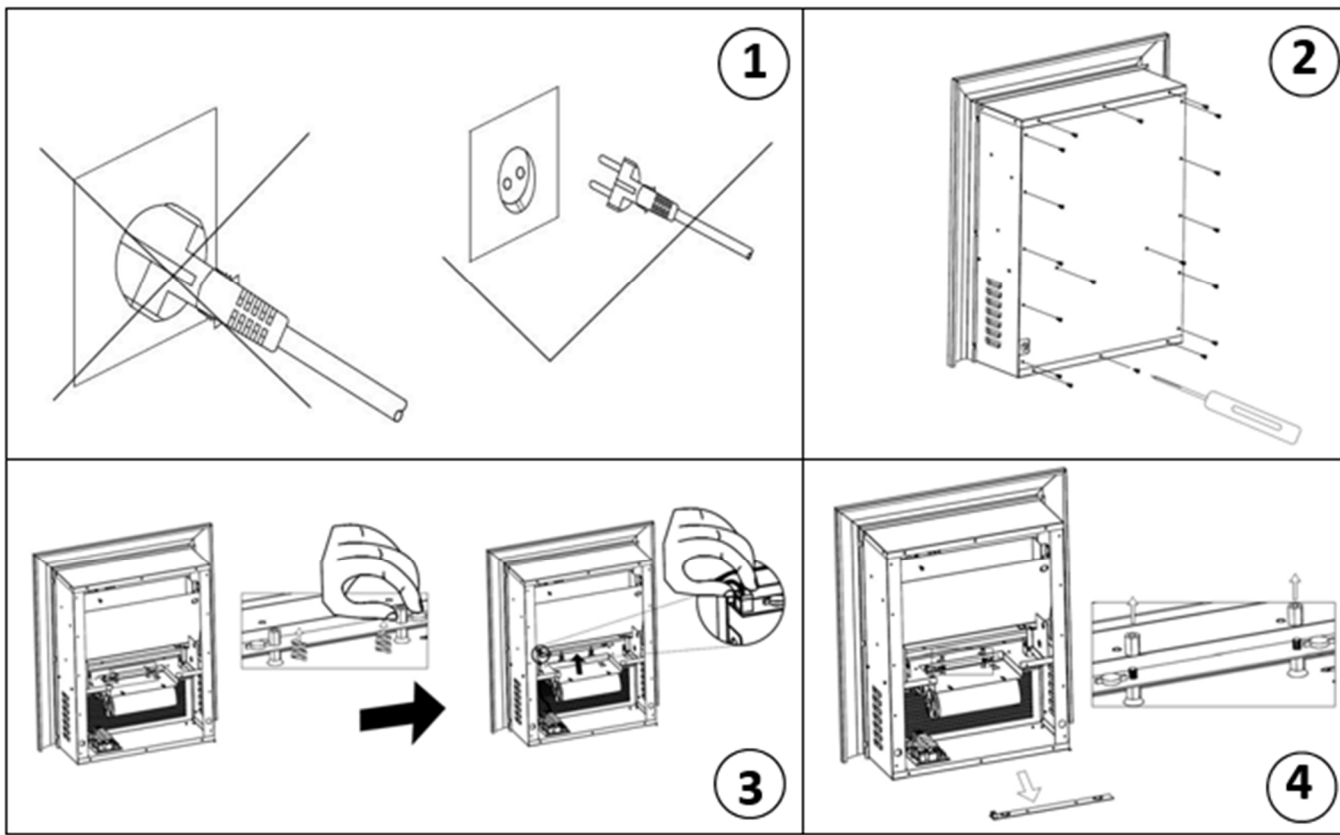

VALYMAS

- Visos žalvarinės dalys yra nudažytos ir lengvai valomos minkštu skudurėliu (nenaudokite abrazyvų)
- Valykite oro kanalus dulkių siurbliu
- Nemerkite maitinimo laido ar kištuko į vandenį ar kitus skysčius

TECHNINĖS SPECIFIKACIJOS

Veikimo įtampa: AC 220–240 V, 50 Hz

Energijos suvartojimas: 1750–2000 W



Padėkite apsaugoti aplinką!
Laikykitės vietinių taisyklių: atiduokite seną
elektros įrangą tinkamai
Atliekų šalinimo punktas.

Ghid de utilizare pentru șemineu și instrucțiuni de siguranță pentru șeminee cu LED-uri electrice

DESCRIERE

- a) Ieșire de aer
- b) Grilă
- c) Mantel
- d) Panou de control



INSTALARE ȘI NOTE IMPORTANTE







- Îndepărtați toate materialele de ambalare. Verificați dacă sunt prezente toate piesele necesare; în cazul pieselor deteriorate sau lipsă, vă rugăm să contactați imediat distribuitorul dvs. specializat.
- Înainte de a utiliza pentru prima dată, verificați dacă valorile conexiunii la sursa de alimentare corespund datelor de pe placa de identificare.
- Dispozitivul nu trebuie utilizat în zone unde există materiale periculoase și ușor inflamabile, de ex. combustibil, diluant, vopsele și lacuri pot fi depozitate.
- Nu așezați șemineul direct sub o priză de perete.
- Intrarea sau ieșirea de aer a șemineului electric nu trebuie acoperite pentru a evita supraîncălzirea.
- AVERTISMENT: Pentru a evita supraîncălzirea, coșul de fum nu trebuie acoperit.
- Nu așezați acest șemineu electric direct pe covoare sau alte învelitori pentru a evita decolorarea cauzată de căldură.
- Nu utilizați șemineul electric în imediata vecinătate a unei căzi, a dușului sau a piscinei.
- Nu atingeți ștecherul cu mâinile umede sau umede.
- Înainte de curățare și când dispozitivul nu este utilizat, scoateți ștecherul din priză.
- Nu conectați dispozitivul la o priză deteriorată.
- Nu introduceți obiecte în interiorul dispozitivului și asigurați-vă că nu intră obiecte străine în dispozitiv. Acest lucru poate duce la electrocutări, incendii sau deteriorarea dispozitivului.
- Nu mișcați dispozitivul în timpul funcționării.
- Nu utilizați acest șemineu cu un comutator de programare, temporizator, sistem de telecontrol separat sau orice alt dispozitiv care pornește automat încălzitorul, deoarece există riscul de incendiu dacă încălzitorul este acoperit sau nu este plasat.
- Acest dispozitiv nu este destinat utilizării de către persoane (inclusiv copii) cu abilități fizice, senzoriale sau mentale limitate sau lipsă de experiență și cunoștințe, cu excepția cazului în care acestea sunt supravegheate de o persoană responsabilă pentru siguranța lor sau au fost instruiți cu privire la utilizarea dispozitivului.

Asigurați-vă că copiii nu au nicio ocazie să se joace cu dispozitivul. În cazul în care cablul de alimentare al acestui dispozitiv este deteriorat, acesta trebuie înlocuit de producător sau de departamentul său de asistență pentru clienți sau de o persoană similar calificată pentru a evita pericolele.

Acest dispozitiv este destinat utilizării în casă sau pentru aplicații similare, în principal șemineul electric este utilizat în scopuri decorative.

Șemineul nu este potrivit pentru instalarea în vehicule și mașini.

Pentru a evita pericolul datorat resetării neintenționate a opririi termice, coșul de fum nu trebuie să fie acționat printr-un dispozitiv de comutare extern, cum ar fi un temporizator, sau conectat la un circuit care este pornit și oprit în mod regulat.

	BUTON	FUNȚIE
		PE MINE). Activează toate funcțiile. OFF (O). Dezactivează toate funcțiile de pe panoul de control și telecomandă.
		ON: Activează funcțiile panoului de control tactil și ale telecomenzii. Aprinde flacăra. OFF: Dezactivează funcțiile panoului de control tactil și ale telecomenzii. Stinge flacăra.
		TIMER: Controlează setările temporizatorului și oprește șemineul la ora stabilită. Setările variază de la 0,5 ore la 7,5 ore.
		FLACĂ "-": Întunecă flacăra. NOTĂ: Flacăra se stinge când comutatorul principal este oprit. Încălzirea poate fi activată numai când flacăra este pornită.
		FLAME "+": face flacăra să strălucească mai puternic. NOTĂ: Flacăra se stinge când comutatorul principal este oprit. Încălzirea poate fi activată numai când flacăra este pornită.
		HEATER: Pornește și oprește încălzirea. NOTĂ: Încălzirea poate fi activată numai când flacăra este pornită. Încălzirea nu pornește când flacăra este oprită. NOTĂ: Pentru a proteja împotriva supraîncălzirii, încălzitorul suflă aer rece timp de 10 secunde înainte și după pornire și oprire.



OPRIRE AUTOMATĂ

În caz de supraîncălzire, dispozitivul se oprește automat. În acest caz, ștecherul șemineului electric trebuie scos din priză. Șemineul electric trebuie să se răcească aproximativ 20 de minute înainte de a fi folosit din nou. Intrările și ieșirile de aer trebuie menținute libere de praf, scame etc.

ÎNȚREȚINERE

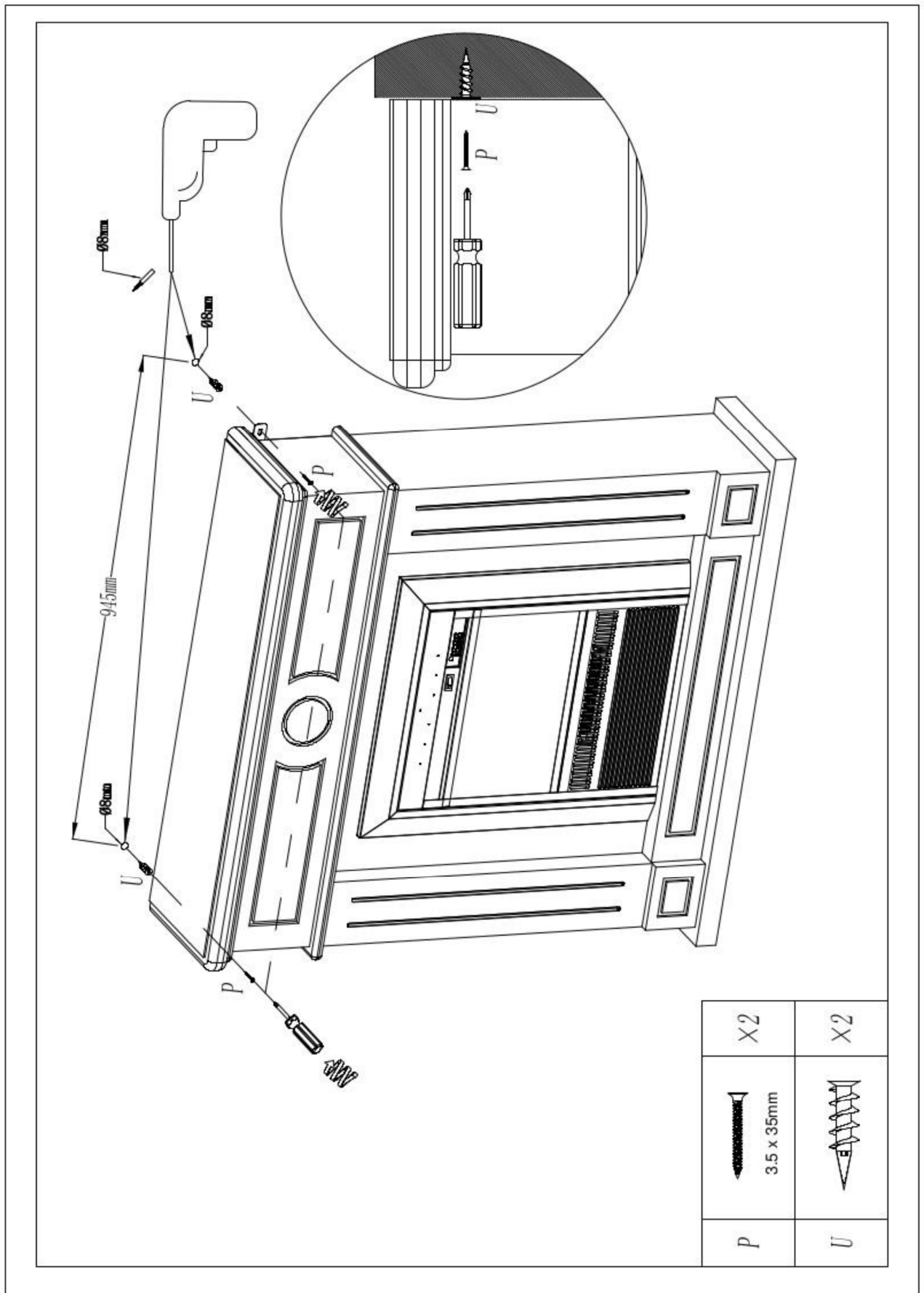
Înainte de a efectua lucrări de întreținere, fișa de alimentare a dispozitivului trebuie scoasă din priză!



	X2	X2
	3.5 x 35mm	
P		U

ÎNLOCUIREA LĂMPII

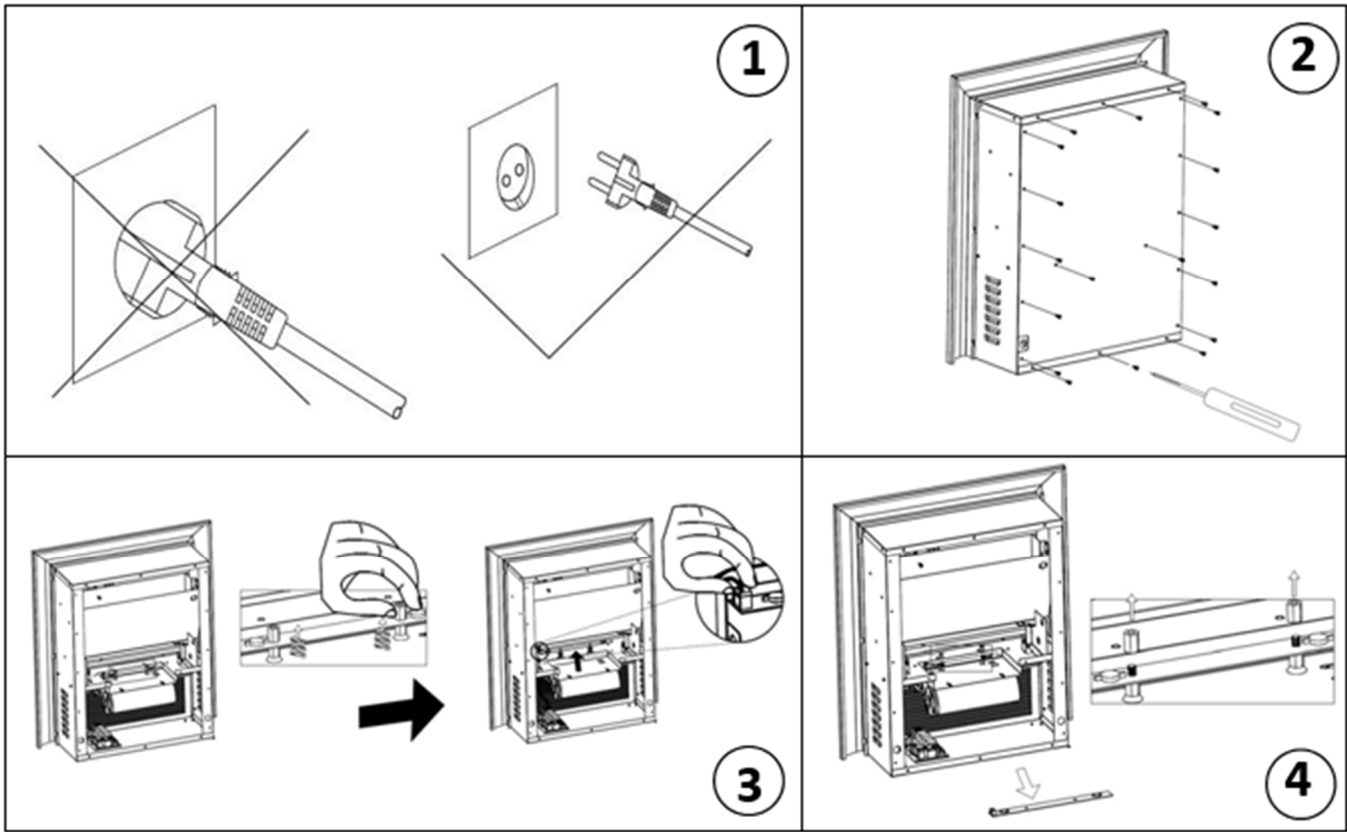

CURĂȚAREA

- Toate piesele din alamă sunt vopsite și pot fi curățate cu ușurință cu o cârpă moale (nu utilizați abrazivi)
- Curățați conductele de aer cu un aspirator
- Nu introduceți cablul de alimentare sau conectați apa sau alte lichide

SPECIFICAȚII TEHNICE

Tensiune de deschidere: AC 220-240V 50Hz

Consum de energie: 1750-2000W



Ajutați la protejarea mediului!
Vă rugăm să respectați reglementările locale:
dați echipament electric vechi la unul adecvat
Punct de eliminare a deșeurilor.

Руководство пользователя камина и инструкции по безопасности для электрических светодиодных каминов

ОПИСАНИЕ

- a) Отверстие для выпуска воздуха
- b) Сетка
- c) грамм. Каминная полка
- d) час Панель управления



УСТАНОВКА И ВАЖНЫЕ ЗАМЕЧАНИЯ







- Удалите все упаковочные материалы. Проверить наличие всех необходимых деталей; в случае повреждения или отсутствия деталей немедленно обратитесь к своему специализированному дилеру.
- Перед первым использованием проверьте, соответствуют ли параметры подключения вашего источника питания
- соответствуют данным на заводской табличке.
- Запрещается использовать устройство в местах с опасными и легковоспламеняющимися материалами, например, топливо, разбавитель, лакокрасочные материалы можно хранить.
- Не размещайте камин непосредственно под розеткой.
- Входное и выходное отверстие для воздуха в электрокамине нельзя закрывать, чтобы избежать перегрева.
- ВНИМАНИЕ: Во избежание перегрева дымоход нельзя закрывать.
- Не ставьте электрический камин прямо на ковры или другие напольные покрытия, чтобы избежать обесцвечивания из-за тепла.
- Не используйте электрический камин в непосредственной близости от ванны, душа или бассейна.
- Не прикасайтесь к сетевой вилке мокрыми или влажными руками.
- Перед чисткой и когда устройство не используется, выньте вилку сетевого шнура из розетки.
- Не подключайте устройство к поврежденной сетевой розетке.
- Не вставляйте какие-либо предметы внутрь устройства и следите за тем, чтобы в устройство не попали посторонние предметы. Это может привести к поражению электрическим током, возгоранию или повреждению устройства.
- Не перемещайте устройство во время работы.
- Не используйте этот камин с программным переключателем, таймером, отдельной системой телеуправления или любым другим устройством, которое автоматически включает обогреватель, так как существует риск возгорания, если обогреватель накрыт или неправильно установлен.
- Это устройство не предназначено для использования людьми (включая детей) с ограниченными физическими, сенсорными или умственными способностями или с недостатком опыта и знаний, если они не находятся под наблюдением лица, ответственного за их безопасность, или не были проинструктированы по использованию устройства. .

Убедитесь, что у детей нет возможности играть с устройством. Если шнур питания этого устройства поврежден, он должен быть заменен производителем, его отделом обслуживания клиентов или лицом аналогичной квалификации, чтобы избежать опасностей.

Это устройство предназначено для использования в домашних условиях или для аналогичных целей, в основном электрический камин используется в декоративных целях.

Камин не подходит для установки в транспортных средствах и машинах.

Во избежание опасности из-за непреднамеренного сброса теплового отключения дымоход не должен управляться через внешнее переключающее устройство, например, таймер, или подключаться к цепи, которая включается и выключается регулярно.

	КНОПКА	НАЗНАЧЕНИЕ
		НА (I). Активирует все функции. ВЫКЛ (O). Отключает все функции на панели управления и пульте дистанционного управления.
		ВКЛ: активирует функции сенсорной панели управления и пульта дистанционного управления. Включает пламя. ВЫКЛ: отключает функции сенсорной панели управления и пульта дистанционного управления. Гаснет пламя.
		ТАЙМЕР: управляет настройками таймера и выключает камин в установленное время. Диапазон настроек от 0,5 часа до 7,5 часов.
		ПЛАМЯ "-": затемняет пламя. ПРИМЕЧАНИЕ: Пламя гаснет при выключении главного выключателя. Подогрев можно активировать только при включенном пламени.
		ПЛАМЯ "+": Делает пламя ярче. ПРИМЕЧАНИЕ: Пламя гаснет при выключении главного выключателя. Подогрев можно активировать только при включенном пламени.
		НАГРЕВАТЕЛЬ: включает и выключает нагрев. ПРИМЕЧАНИЕ: Нагрев может быть активирован только при включенном пламени. При выключении пламени нагрев не включается. ПРИМЕЧАНИЕ: Для защиты от перегрева обогреватель продувает холодным воздухом в течение 10 секунд до и после включения и выключения.

АВТОМАТИЧЕСКОЕ ОТКЛЮЧЕНИЕ

В случае перегрева устройство автоматически отключается. В этом случае вилку электрокамина необходимо вынуть из розетки. Перед повторным использованием электрический камин должен остыть в течение примерно 20 минут. На входных и выходных отверстиях для воздуха не должно быть пыли, ворса и т. Д.

ПОДДЕРЖАНИЕ

Перед проведением работ по техническому обслуживанию необходимо вынуть вилку устройства из розетки!

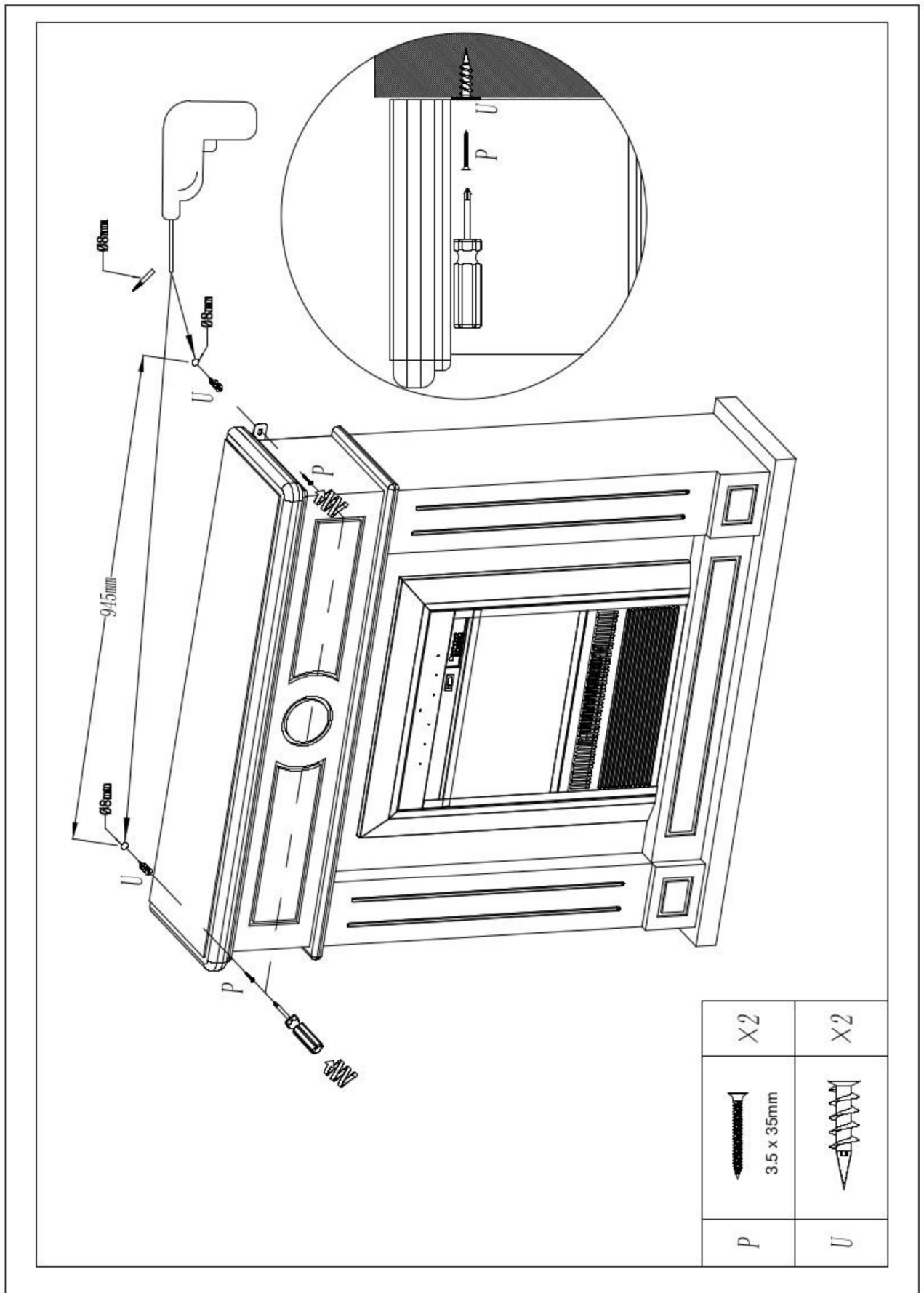

ЗАМЕНА ЛАМПЫ

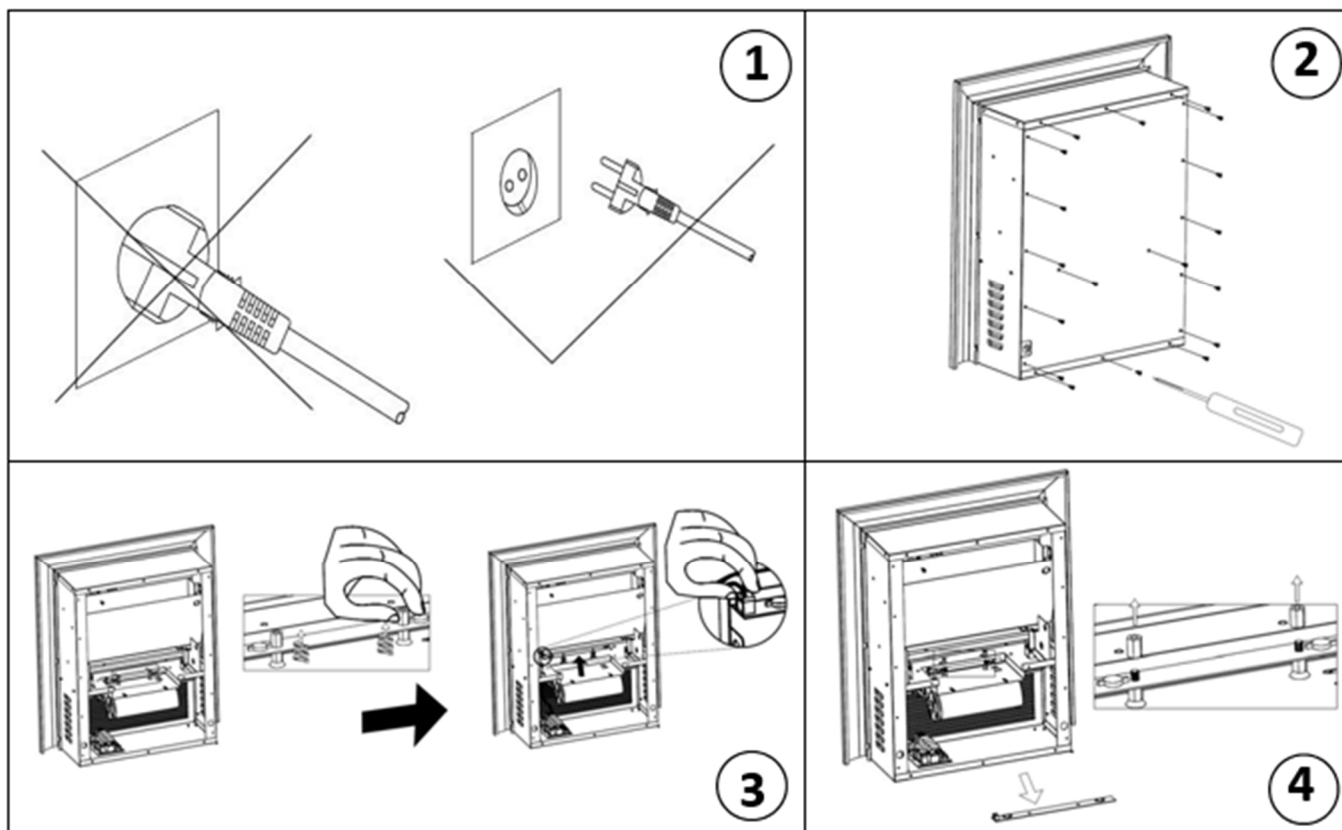

ОЧИСТКА

- Все латунные детали окрашены и легко очищаются мягкой тканью (не используйте абразивные материалы).
- Очистите воздуховоды пылесосом.
- Не погружайте шнур питания или вилку в воду или другие жидкости.

ТЕХНИЧЕСКИЕ ХАРАКТЕРИСТИКИ

Рабочее напряжение: 220-240 В переменного тока, 50 Гц

Потребляемая мощность: 1750-2000 Вт



Помогите защитить окружающую среду!
Пожалуйста, соблюдайте местные правила:
отдайте старое электрическое оборудование
подходящему.
Пункт размещения отходов.

Návod na použitie krbu a bezpečnostné pokyny pre elektrické krby LED

POPIS

- a) Výstup vzduchu
- b) Mriežka
- c) Mantel
- d) Ovládací panel



INŠTALÁCIA A DÔLEŽITÉ POZNÁMKY







- Odstráňte všetky obalové materiály. Skontrolujte, či sú všetky potrebné súčasti; v prípade poškodených alebo chýbajúcich dielov okamžite kontaktujte svojho špecializovaného predajcu.
- Pred prvým použitím skontrolujte, či sú hodnoty pripojenia vášho napájacieho zdroja zodpovedajú údajom na typovom štítku.
- Zariadenie sa nesmie používať v priestoroch, kde sú nebezpečné a ľahko horľavé materiály, napr. palivo, riedidlo, farby a laky je možné skladovať.
- Neumiestňujte krb priamo pod sieťovú zásuvku.
- Prívod alebo výstup vzduchu elektrického krbu nesmú byť zakryté, aby nedošlo k prehriatiu.
- VAROVANIE: Komín nesmie byť zakrytý, aby nedošlo k prehriatiu.
- Tento elektrický krb neumiestňujte priamo na koberce alebo iné podlahové krytiny, aby nedošlo k zafarbeniu spôsobenému teplom.
- Nepoužívajte elektrický krb v bezprostrednej blízkosti vane, sprchy alebo bazéna.
- Nedotýkajte sa napájacej zástrčky mokrými alebo vlhkými rukami.
- Pred čistením a keď sa prístroj nepoužíva, vytiahnite sieťovú zástrčku zo zásuvky.
- Nepripájajte prístroj k poškodenej sieťovej zásuvke.
- Nezasúvajte žiadne predmety do vnútra prístroja a dbajte na to, aby sa do prístroja nedostali cudzie predmety. Môže to viesť k úrazu elektrickým prúdom, požiaru alebo poškodeniu zariadenia.
- Nehýbte prístrojom počas prevádzky.
- Nepoužívajte tento krb s programovacím prepínačom, časovačom, samostatným diaľkovým riadiacim systémom alebo iným zariadením, ktoré automaticky zapína ohrievač, pretože v prípade zakrytia alebo nesprávneho umiestnenia ohrievača hrozí nebezpečenstvo požiaru.
- Toto zariadenie nie je určené na použitie osobami (vrátane detí) s obmedzenými fyzickými, zmyslovými alebo duševnými schopnosťami alebo nedostatkom skúseností a znalostí, pokiaľ na ne nedozerá osoba zodpovedná za ich bezpečnosť alebo pokiaľ nie sú poučení o používaní zariadenia. .

Zaistite, aby deti nemali možnosť hrať sa so zariadením. Ak je napájací kábel tohto prístroja poškodený, musí byť vymenený výrobcom alebo jeho zákazníckym servisom alebo podobne kvalifikovanou osobou, aby sa predišlo rizikám.

Toto zariadenie je určené na použitie v domácnosti alebo na podobné účely, predovšetkým sa elektrický krb používa na dekoratívne účely.

Krb nie je vhodný na inštaláciu do vozidiel a strojov.

Aby sa zabránilo nebezpečenstvu v dôsledku neúmyselného obnovenia tepelného vypnutia, nesmie sa komín prevádzkovať pomocou externého spínacieho zariadenia, napríklad časovača, ani pripájať k okruhu, ktorý sa pravidelne zapína a vypína.

	TLAČIDLO	FUNKCIA
		ON (I). Aktivuje všetky funkcie. OFF (O). Zakáže všetky funkcie na ovládacom paneli a diaľkovom ovládači.
		ON: Aktivuje funkcie dotykového ovládacieho panela a diaľkového ovládača. Zapne plameň. OFF: Zakáže funkcie dotykového ovládacieho panela a diaľkového ovládača. Vypne plameň.
		TIMER: Ovláda nastavenie časovača a vypína krb v nastavenom čase. Rozsah nastavení je od 0,5 hodiny do 7,5 hodiny.
		FLAME "-": Stmaví plameň. POZNÁMKA: Plameň zhasne, keď je hlavný vypínač vypnutý. Kúrenie je možné aktivovať iba pri zapnutom plameni.
		FLAME "+": Zvyšuje jas plameňa. POZNÁMKA: Plameň zhasne, keď je hlavný vypínač vypnutý. Kúrenie je možné aktivovať iba pri zapnutom plameni.
		KÚRENIE: Zapína a vypína kúrenie. POZNÁMKA: Kúrenie je možné aktivovať iba pri zapnutom plameni. Keď je plameň vypnutý, kúrenie sa nezapne. POZNÁMKA: Na ochranu pred prehriatím fúka kúrenie 10 sekúnd pred a po zapnutí a vypnutí studený vzduch.



AUTOMATICKÉ VYPNUTIE

V prípade prehriatia sa prístroj automaticky vypne. V takom prípade musí byť zástrčka elektrického krbu vytiahnutá zo zásuvky. Elektrický krb musí pred ďalším použitím asi 20 minút vychladnúť. Vstupy a výstupy vzduchu musia byť chránené pred prachom, chuchvalcami atď.

ÚDRŽBA

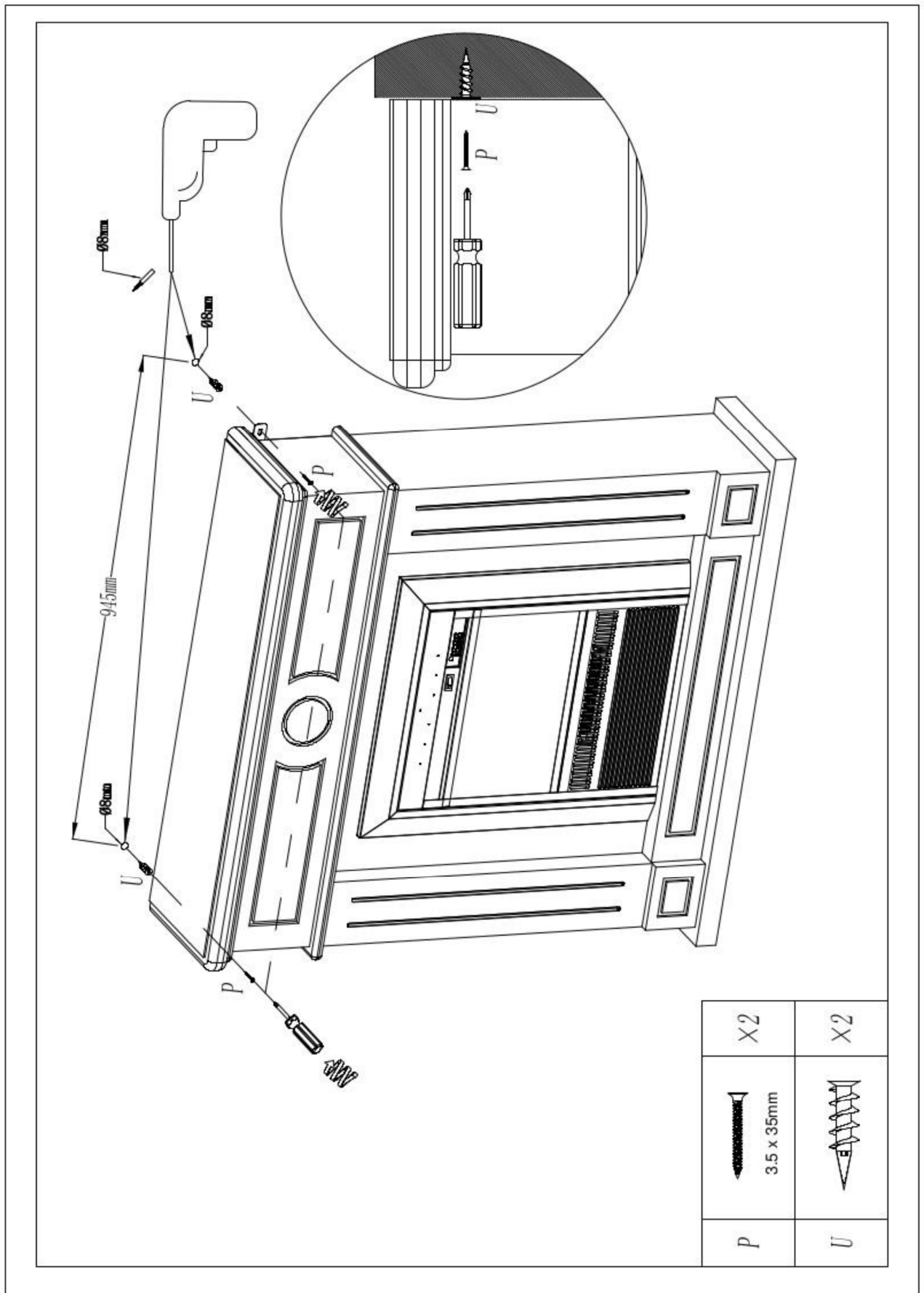
Pred vykonaním údržby musí byť zástrčka prístroja vytiahnutá zo sieťovej zásuvky!



	X2	X2
	3.5 x 35mm	
P		U

VÝMENA SVETLA

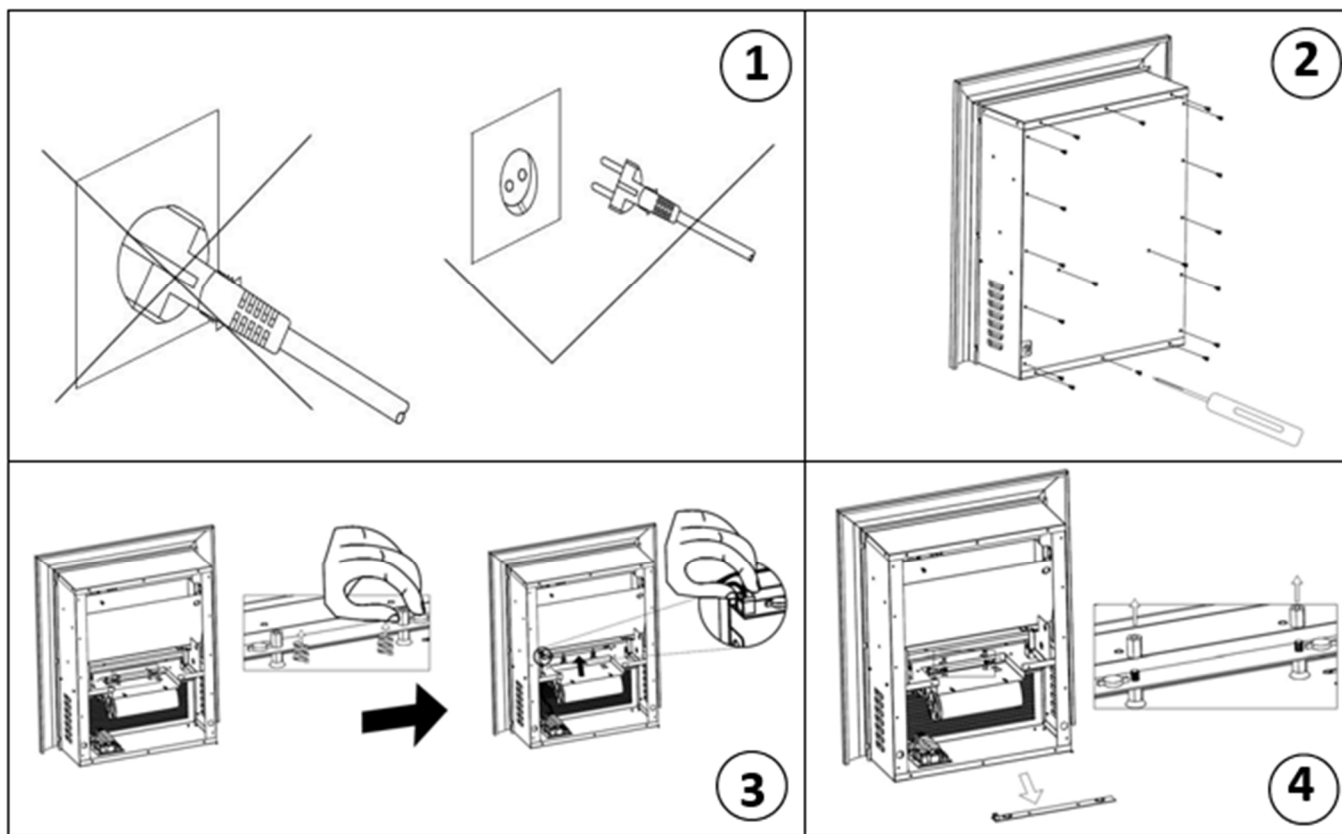

ČISTENIE

- Všetky mosadzné diely sú natreté a dajú sa ľahko čistiť mäkkou handričkou (nepoužívajte abrazívne prostriedky)
- Vzduchové kanály vyčistíte vysávačom
- Neponárajte napájací kábel ani zástrčku do vody alebo iných tekutín

TECHNICKÉ ŠPECIFIKÁCIE

Prevádzkové napätie: AC 220-240V 50Hz

Príkon: 1750-2000W



Pomôžte chrániť životné prostredie!
Dodržujte miestne predpisy: Staré elektrické zariadenie odovzdajte vhodnému Miesto na likvidáciu odpadu.

Uporabniški priročnik za kamin in varnostna navodila za električne kamine LED

OPIS

- a) Odtok zraka
- b) Mreža
- c) Mantel
- d) Nadzorna plošča



NAMESTITEV IN POMEMBNA OPOMBA







- Odstranite vso embalažo. Preverite, ali so prisotni vsi potrebni deli; v primeru poškodovanih ali manjkajočih delov se takoj obrnite na svojega prodajalca.
- Pred prvo uporabo preverite, ali so priključne vrednosti vašega napajalnika ustrezajo podatkom na tipski ploščici.
- Naprave ne smete uporabljati na območjih, kjer so nevarni in lahko vnetljivi materiali, npr. lahko shranjujete gorivo, razredčilo, barve in lake.
- Kamina ne postavljajte neposredno pod stensko vtičnico.
- Odvod zraka ali odtok električnega kamina ne sme biti pokrit, da se prepreči pregrevanje.
- OPOZORILO: V izogib pregrevanju dimnik ne sme biti pokrit.
- Električnega kamina ne postavljajte neposredno na preproge ali druge talne obloge, da se izognete razbarvanju zaradi vročine.
- Električnega kamina ne uporabljajte v neposredni bližini kadi, prhe ali bazena.
- Ne dotikajte se vtiča z mokrimi ali vlažnimi rokami.
- Pred čiščenjem in ko naprava ni v uporabi, izvlecite omrežni vtič iz omrežne vtičnice.
- Naprave ne priključujte na poškodovano omrežno vtičnico.
- V notranjost naprave ne vstavljajte nobenih predmetov in se prepričajte, da v napravo ne vstopijo tuji predmeti. To lahko privede do električnega udara, požara ali poškodbe naprave.
- Naprave med delovanjem ne premikajte.
- Kamina ne uporabljajte s programskim stikalom, časovnikom, ločenim sistemom za daljinsko upravljanje ali katero koli drugo napravo, ki samodejno vklopi grelec, saj obstaja nevarnost požara, če je grelec pokrit ali nameščen.
- Ta naprava ni namenjena za uporabo osebam (vključno z otroki) z omejenimi fizičnimi, senzoričnimi ali duševnimi sposobnostmi ali s pomanjkanjem izkušenj in znanja, razen če jih nadzira oseba, ki je odgovorna za njihovo varnost ali če je bila poučena o uporabi naprave .

Prepričajte se, da se otroci nimajo možnosti igrati z napravo. Če je napajalni kabel te naprave poškodovan, ga mora zamenjati proizvajalec ali njegova služba za pomoč strankam ali podobno usposobljena oseba, da se izognete nevarnostim.

Ta naprava je namenjena uporabi doma ali za podobne namene, predvsem električni kamin se uporablja v dekorativne namene.

Kamin ni primeren za vgradnjo v vozila in stroje.

Da bi se izognili nevarnosti zaradi nenamerne ponastavitve toplotnega izklopa, dimnika ne smete upravljati prek zunanje stikalne naprave, kot je časovnik, ali priključiti na vezje, ki se redno vklaplja in izklaplja.

	GUMB	FUNKCIJA
		VKLOPLJENO (I). Aktivira vse funkcije. IZKLOPLJENO (O). Onemogoči vse funkcije na nadzorni plošči in daljinskem upravljalniku.
		ON: Vklopi funkcije nadzorne plošče na dotik in daljinskega upravljalnika. Vklopi plamen. OFF: Onemogoči funkcije nadzorne plošče na dotik in daljinskega upravljalnika. Ugasne plamen.
		TIMER: nadzoruje nastavitve časovnika in izklopi kamin ob nastavljenem času. Nastavitve se gibljejo od 0,5 do 7,5 ure.
		PLAMEN "-": Zatemni plamen. OPOMBA: Plamen ugasne, ko je glavno stikalo izklopljeno. Ogrevanje lahko aktiviramo le, ko je vklopljen plamen.
		PLAMEN "+": Naredi plamen svetlejši. OPOMBA: Plamen ugasne, ko je glavno stikalo izklopljeno. Ogrevanje lahko aktiviramo le, ko je vklopljen plamen.
		HEATER: vklopi in izklopi ogrevanje. OPOMBA: Ogrevanje lahko aktivirate samo, ko je vklopljen plamen. Ko se plamen izključi, se ogrevanje ne vklopi. OPOMBA: Za zaščito pred pregrevanjem grelec 10 sekund piha hladen zrak pred vklopom in izklopom ter po njem.



AVTOMATSKI IZKLOP

V primeru pregrevanja se naprava samodejno izklopi. V tem primeru mora biti električni vtič električnega kamina izvlečen iz omrežne vtičnice. Električni kamin se mora hladiti približno 20 minut, preden ga ponovno uporabite. Na odprtinah za odtok zraka ne sme biti prahu, vlaken itd.

VZDRŽEVANJE

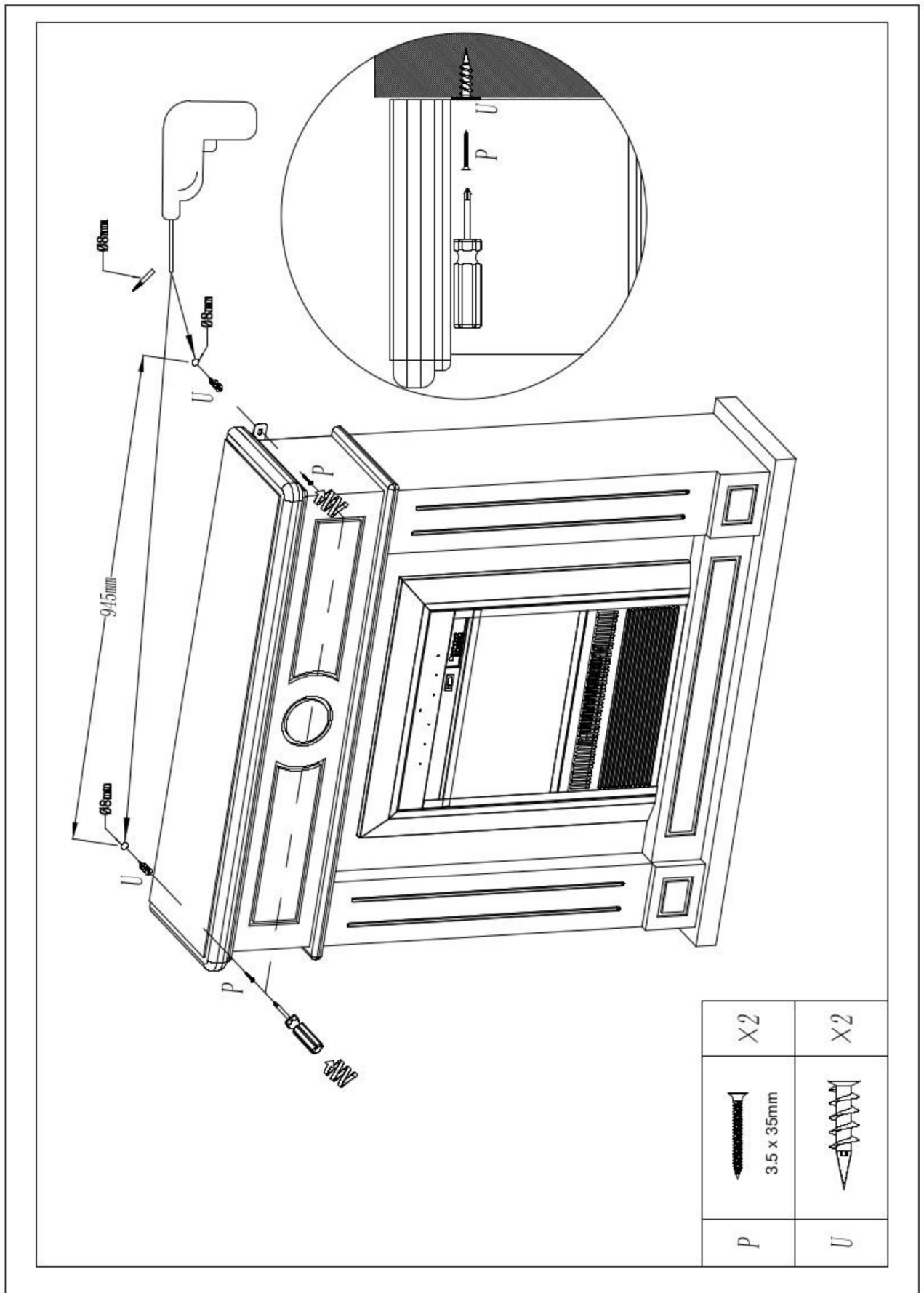
Pred izvedbo vzdrževalnih del izvlecite omrežni vtič naprave iz omrežne vtičnice!



	X2	X2
	3.5 x 35mm	
P		U

MENJAVA SVETILKE

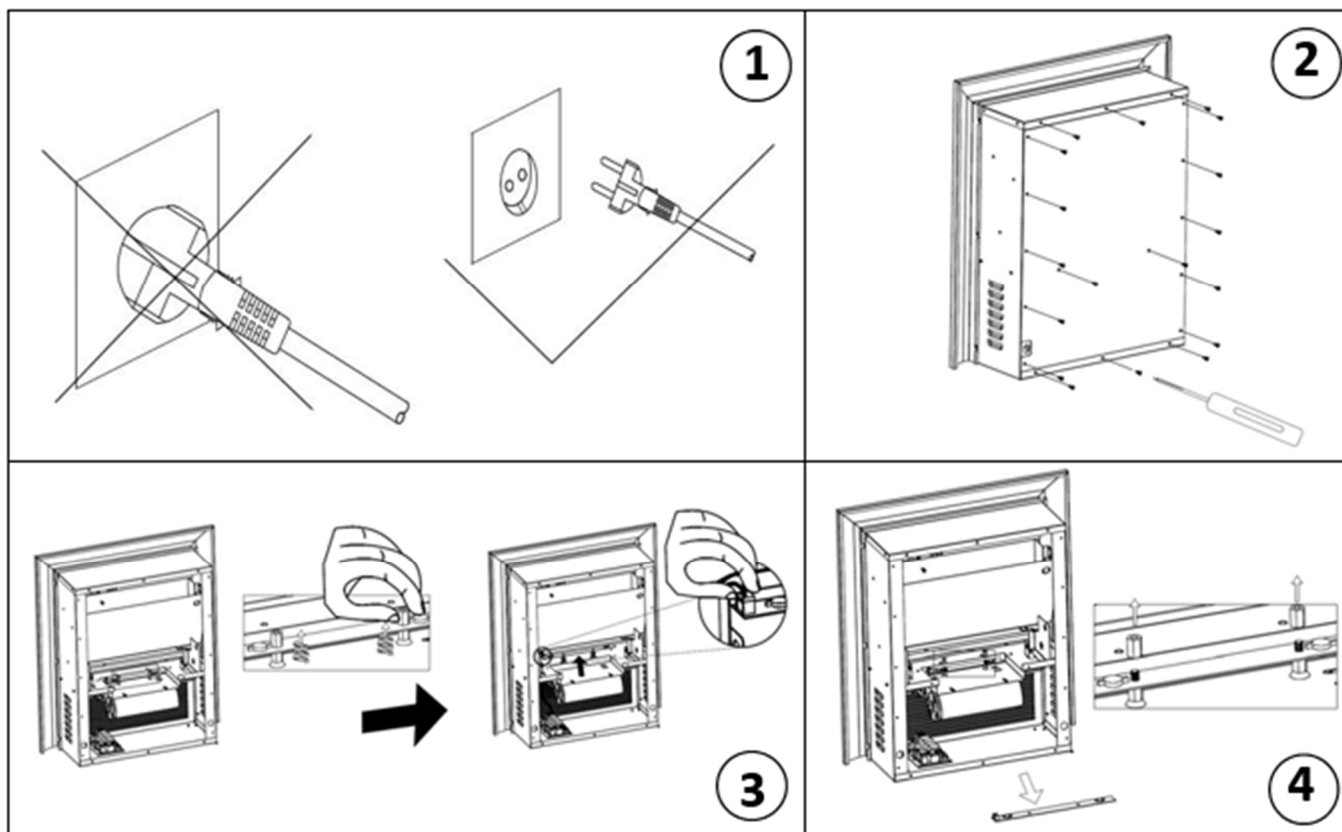

ČIŠČENJE

- Vsi medeninasti deli so pobarvani in jih je mogoče enostavno očistiti z mehko krpo (ne uporabljajte abrazivov)
- Zračne kanale očistite s sesalnikom
- Napajalnega kabla ne potaplajte v vodo ali druge tekočine

TEHNIČNE SPECIFIKACIJE

Delovna napetost: AC 220-240V 50Hz

Poraba energije: 1750-2000W



Pomagajte varovati okolje!
Upoštevajte lokalne predpise: Staro električno opremo dajte ustrezni Odlagališče odpadkov.

Uživatelská příručka pro krb a bezpečnostní pokyny pro elektrické krby LED

POPIS

- a) E. Vývod vzduchu
- b) F. Mřížka
- c) G. Výklenek krbu
- d) h. Kontrolní panel



INSTALACE A DŮLEŽITÉ POZNÁMKY

- Odstraňte veškerý obalový materiál. Zkontrolujte, zda jsou k dispozici všechny potřebné součásti; v případě poškození nebo chybějících dílů okamžitě kontaktujte svého odborného prodejce.
- Před prvním použitím zkontrolujte, zda jsou hodnoty připojení vašeho napájecího zdroje odpovídají údajům na typovém štítku.
- Zařízení se nesmí používat v oblastech, kde jsou nebezpečné a snadno hořlavé materiály, např. lze skladovat palivo, ředidlo, barvy a laky.
- Neumísťujte krb přímo pod zásuvku.
- Vstup nebo výstup vzduchu elektrického krbu nesmí být zakryt, aby nedošlo k přehřátí.
- VAROVÁNÍ: Aby nedošlo k přehřátí, nesmí být komín zakryt.
- Neumísťujte tento elektrický krb přímo na koberce nebo jiné podlahové krytiny, abyste zabránili změně barvy způsobené teplem.
- Nepoužívejte elektrický krb v bezprostřední blízkosti vany, sprchy nebo bazénu.
- Nedotýkejte se zástrčky mokřkýma nebo vlhkýma rukama.
- Před čištěním a pokud se zařízení nepoužívá, vytáhněte zástrčku ze zásuvky.
- Nepřipojujte zařízení k poškozené síťové zásuvce.
- Nevkládejte žádné předměty do vnitřku zařízení a zajistěte, aby do zařízení nevnikly žádné cizí předměty. To může vést k úrazu elektrickým proudem, požáru nebo poškození zařízení.
- Nehýbejte zařízením během provozu.
- Nepoužívejte tento krb s programovacím spínačem, časovačem, samostatným dálkovým ovládním nebo jiným zařízením, které automaticky zapíná topení, protože při zakrytí nebo nesprávném umístění ohně hrozí nebezpečí požáru.
- Toto zařízení není určeno k použití osobami (včetně dětí) s omezenými fyzickými, smyslovými nebo duševními schopnostmi nebo nedostatkem zkušeností a znalostí, pokud nejsou pod dohledem osoby odpovědné za jejich bezpečnost nebo nejsou poučeny o používání zařízení .







Zajistěte, aby děti neměly příležitost hrát si se zařízením. Pokud je napájecí kabel tohoto zařízení poškozen, musí být vyměněn výrobcem nebo jeho zákaznickým servisem nebo podobně kvalifikovanou osobou, aby

se předešlo rizikům.

Toto zařízení je určeno pro použití v domácnosti nebo pro podobné aplikace, zejména elektrický krb se používá pro dekorativní účely.

Krb není vhodný pro instalaci do vozidel a strojů.

Aby se předešlo nebezpečí v důsledku neúmyslného resetování tepelného vypnutí, nesmí být komín provozován pomocí externího spínacího zařízení, jako je časovač, ani připojen k okruhu, který je pravidelně zapínán a vypínán.

	KNOFLÍK	FUNKCE
		ZAPNUTO (I). Aktivuje všechny funkce. VYPNUTO (O). Zakáže všechny funkce na ovládacím panelu a na dálkovém ovladači.
		ON: Aktivuje funkce dotykového ovládacího panelu a dálkového ovladače. Zapne plamen. VYPNUTO: Deaktivuje funkce dotykového ovládacího panelu a dálkového ovladače. Vypíná plamen.
		TIMER: Ovládá nastavení časovače a vypíná krb v nastavený čas. Rozsah nastavení je od 0,5 hodiny do 7,5 hodiny.
		FLAME "-": Ztmaví plamen. POZNÁMKA: Plamen zhasne, když je vypnut hlavní vypínač. Topení lze aktivovat pouze při zapnutém plameni.
		FLAME "+": Zvyšuje jas plamene. POZNÁMKA: Plamen zhasne, když je vypnut hlavní vypínač. Topení lze aktivovat pouze při zapnutém plameni.
		TOPENÍ: Zapíná a vypíná topení. POZNÁMKA: Topení lze aktivovat pouze při zapnutém plameni. Když je plamen vypnutý, topení se nezapne. POZNÁMKA: Aby nedošlo k přehřátí, ohřívá topení studený vzduch po dobu 10 sekund před a po zapnutí a vypnutí.



AUTOMATICKÉ VYPNUTÍ

V případě přehřátí se zařízení automaticky vypne. V takovém případě je třeba vytáhnout síťovou zástrčku elektrického krbu ze zásuvky. Elektrický krb musí před dalším použitím asi 20 minut vychladnout. Vstupy a výstupy vzduchu musí být chráněny před prachem, chlupy atd.

ÚDRŽBA

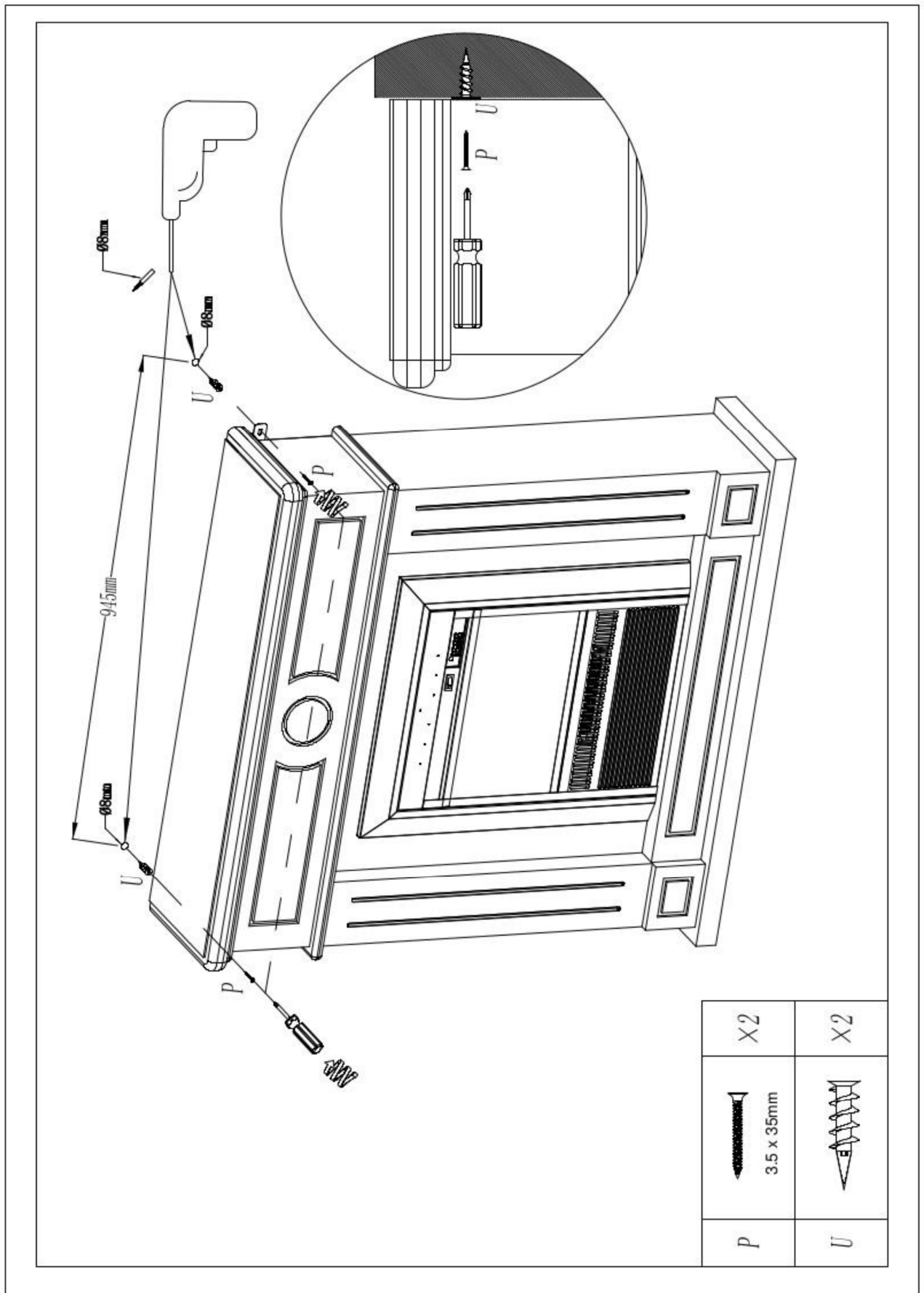
Před prováděním údržbářských prací je třeba vytáhnout síťovou zástrčku přístroje ze zásuvky!



	X2	X2
	3.5 x 35mm	
P		U

VÝMĚNA SVĚTLA

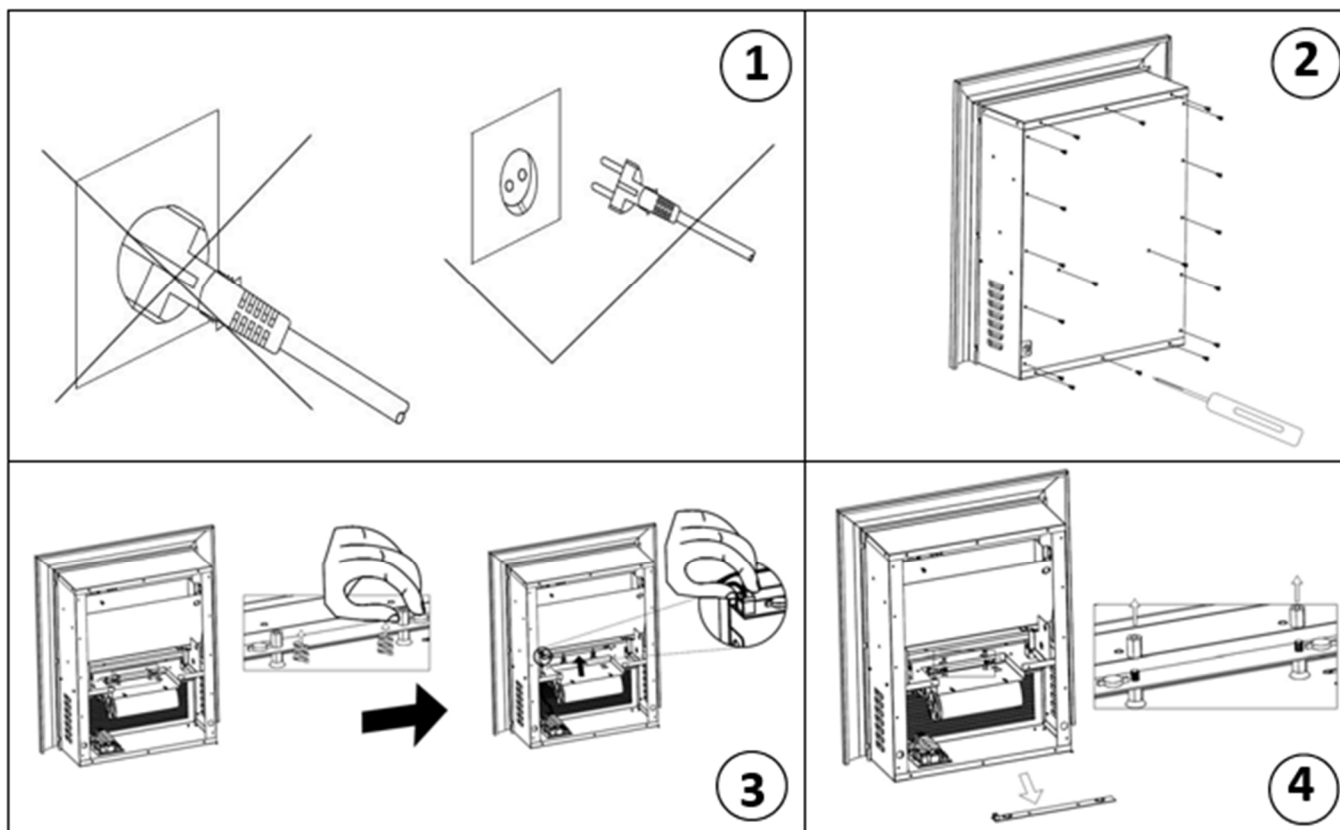

ČIŠTĚNÍ

- Všechny mosazné části jsou natřeny a lze je snadno vyčistit měkkým hadříkem (nepoužívejte brusiva)
- Vzduchové kanály vyčistěte vysavačem
- Neponořujte napájecí kabel ani zástrčku do vody nebo jiných tekutin

TECHNICKÉ SPECIFIKACE

Provozní napětí: AC 220-240 V 50 Hz

Spotřeba energie: 1750-2000 W.



Pomozte chránit životní prostředí!
Dodržujte místní předpisy: Staré elektrické
zařízení odevzdejte vhodnému
Místo pro likvidaci odpadu.

Kandalló felhasználói útmutató és biztonsági utasítások az elektromos LED-kandallókhöz

LEÍRÁS

- a) Levegőkivezető nyílás
- b) Rács
- c) Kandallópárkány
- d) Kezelőpanel



TELEPÍTÉS ÉS FONTOS MEGJEGYZÉSEK







- Távolítsa el minden csomagolóanyagot. Ellenőrizze az összes szükséges alkatrész meglétét; sérült vagy hiányzó alkatrészek esetén azonnal forduljon szakkereskedőjéhez.
- Az első használat előtt ellenőrizze, hogy a tápegység csatlakozási értéke nem érvényes-e
- megfelelnek a típustáblán szereplő adatoknak.
- A készüléket nem szabad olyan területeken használni, ahol veszélyes és könnyen gyúlékony anyagok, pl. üzemanyag, hígító, festékek és lakkok tárolhatók.
- Ne helyezze a kandallót közvetlenül a fal aljzat alá.
- A túlmelegedés elkerülése érdekében az elektromos kandalló légbeömlőjét vagy kimenetét nem szabad takarni.
- FIGYELEM: A túlmelegedés elkerülése érdekében a kéményt nem szabad letakarni.
- Ne helyezze ezt az elektromos kandallót közvetlenül szőnyegekre vagy más padlóburkolatokra, hogy elkerülje a hó okozta elszíneződést.
- Ne használja az elektromos kandallót fürdőkád, zuhanyzó vagy úszómedence közvetlen közelében.
- Ne érjen nedves vagy nedves kézzel a hálózati csatlakozóhoz.
- Tisztítás előtt, és amikor a készüléket nem használja, húzza ki a hálózati csatlakozót az aljzathoz.
- Ne csatlakoztassa a készüléket sérült hálózati aljzathoz.
- Ne helyezzen semmilyen tárgyat a készülék belsejébe, és ügyeljen arra, hogy idegen tárgy ne kerüljön a készülékbe. Ez áramütéshez, tűzhöz vagy a készülék károsodásához vezethet.
- Ne mozgassa a készüléket működés közben.
- Ne használja ezt a kandallót programozó kapcsolóval, időzítővel, külön távvezérlő rendszerrel vagy bármilyen más eszközzel, amely automatikusan bekapcsolja a fűtést, mivel tűzveszély áll fenn, ha a fűtőtestet lefedik vagy rosszul helyezik el.
- Ezt az eszközt nem korlátozott fizikai, érzékszervi vagy szellemi képességekkel vagy tapasztalatok és ismeretek hiányával rendelkező személyek (beleértve a gyermekeket is) nem használják, kivéve, ha a biztonságukért felelős személy felügyeli őket, vagy ha a készülék használatára utasítást kaptak. .

Győződjön meg arról, hogy a gyerekeknek nincs lehetőségük a készülékkel való játéokra. Ha a készülék tápkábele megsérült, a veszélyek elkerülése érdekében azt a gyártónak, az ügyfélszolgálatának vagy egy hasonlóan képzett személynek kell kicserélnie.

Ezt a készüléket otthoni használatra vagy hasonló alkalmazásokra tervezték, elsősorban az elektromos kandallót használják dekorációs célokra.

A kandalló nem alkalmas járművekbe és gépekbe történő beépítésre.

A hőkapcsoló véletlen alaphelyzetbe állításából eredő veszély elkerülése érdekében a kéményt nem szabad külső kapcsolóeszközön, például időzítőn keresztül működtetni, vagy rendszeresen be- és kikapcsolt áramkörhöz csatlakoztatni.

	GOMB	FUNKCIÓ
		BE (I). Minden funkciót aktivál. KI (O). Letiltja a kezelőpanel és a távvezérlő összes funkcióját.
		BE: Aktiválja az érintőképernyő és a távirányító funkcióit. Bekapcsolja a lángot. OFF: Letiltja az érintőképernyő és a távirányító funkcióit. Eloltja a lángot.
		IDŐZÍTŐ: Az időzítő beállításainak ellenőrzése és a kandalló kikapcsolása a megadott időpontban. A beállítások 0,5 órától 7,5 óráig terjednek.
		LÁNG "-": Sötétíti a lángot. MEGJEGYZÉS: A láng kialszik, amikor a főkapcsolót kikapcsolják. A fűtés csak a láng bekapcsolásakor aktiválható.
		LÁNG + "": A lángot fényesebbé varázsolja. MEGJEGYZÉS: A láng kialszik, amikor a főkapcsolót kikapcsolják. A fűtés csak a láng bekapcsolásakor aktiválható.
		FŰTŐ: Be- és kikapcsolja a fűtést. MEGJEGYZÉS: A fűtés csak akkor aktiválható, ha a láng be van kapcsolva. A fűtés nem kapcsol be, ha a lángot kikapcsolják. MEGJEGYZÉS: A túlmelegedés ellen a fűtés 10 másodpercig fúj hideg levegőt a be- és kikapcsolás előtt és után.



AUTOMATIKUS KIKAPCSOLÁS

Túlmelegedés esetén a készülék automatikusan kikapcsol. Ebben az esetben az elektromos kandalló hálózati csatlakozóját ki kell húzni a hálózati aljzataból. Az elektromos kandallónak kb. 20 percig kell lehűlnie, mielőtt újbóli használatra kerülne. A levegő be- és kimenetét por, szősz stb. Menteknek kell tartani.

KARBANTARTÁS

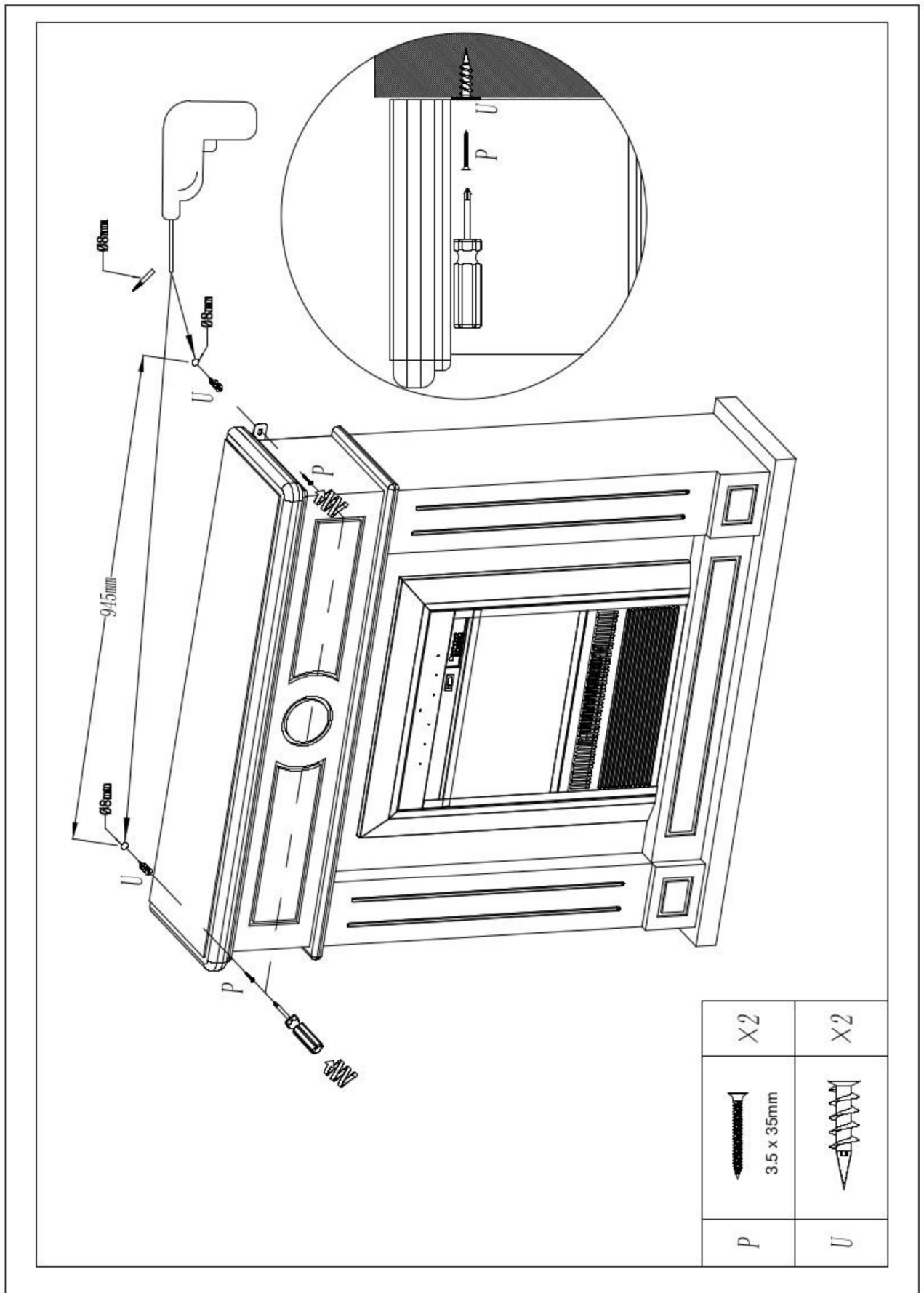
A karbantartási munkák elvégzése előtt a készülék hálózati csatlakozóját ki kell húzni a hálózati aljzataból!



	X2	X2
	3.5 x 35mm	
P		U

LÁMPÁK CSERE

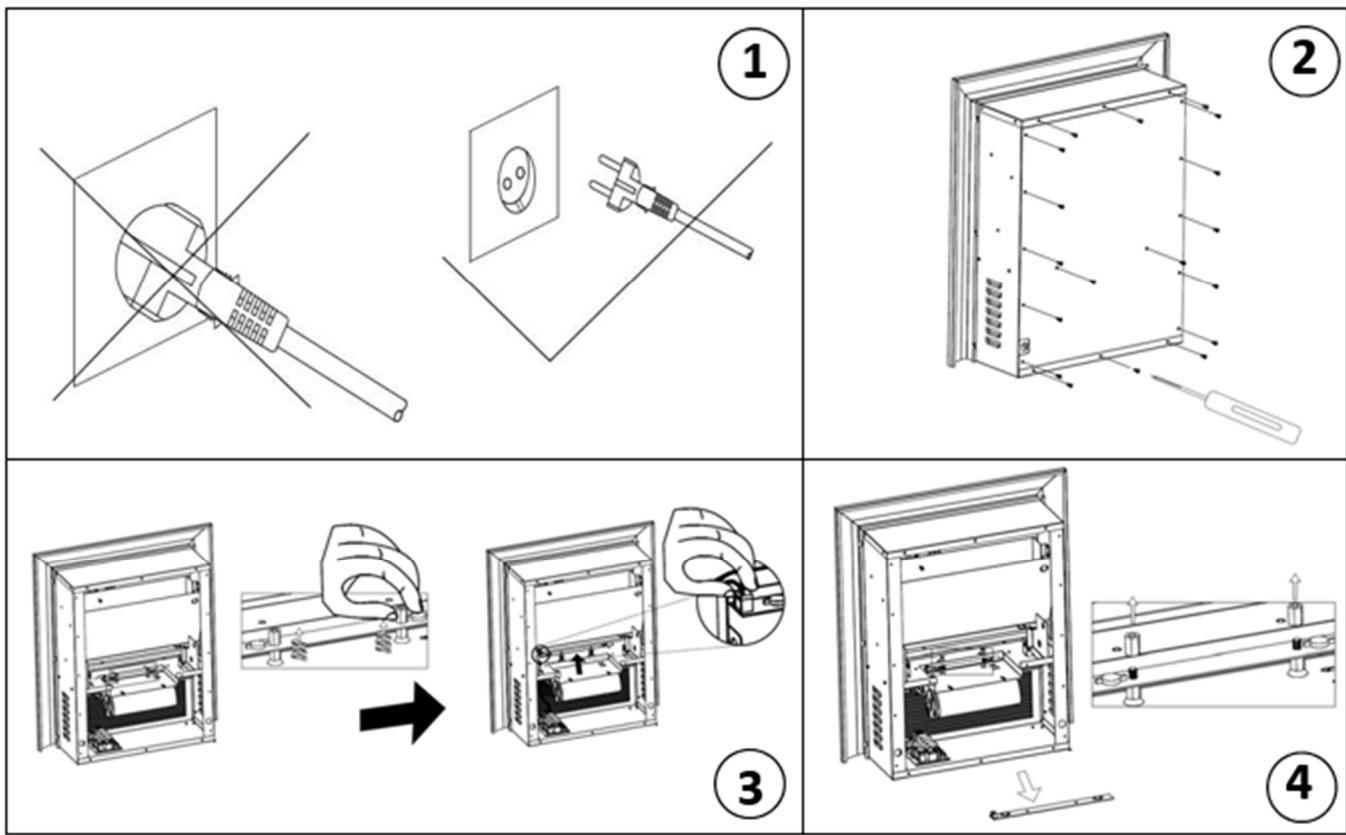

TISZTÍTÁS

- Az összes sárgaréz alkatrész festett és puha ruhával könnyen tisztítható (ne használjon súrolószert)
- Tisztítsa meg a légcsatornákat porszívóval
- Ne merítse a tápkábelt vagy dugót vízbe vagy más folyadékba

MŰSZAKI ADATOK

Üzemi feszültség: AC 220-240V 50Hz

Energiafogyasztás: 1750-2000W



Segítsen a környezet védelmében!
Kérjük, tartsa be a helyi előírásokat: A régi
elektromos berendezéseket adja megfelelőnek
Hulladékkezelési pont.