



MONTAGEANLEITUNG

PROCOURT® BASKETBALLSYSTEM

MODELL 90759

VOR BEGINN DER MONTAGE:

- Beschließen Sie, mit welchem Material Sie den Standfuß befüllen werden (Empfehlung: Sand)
- Empfehlung: 2 oder mehr Personen für den Aufbau.



Diese Anleitung aufheben für den Fall, dass Sie sich wegen Ersatzteile an den Hersteller wenden müssen.

ERFORDERLICHE WERKZEUGE



(2)

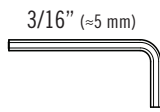

(2, enthalten)



(1)



(1)



(1)



(1)



68 kg (150 lb)



(1)

INHALTSVERZEICHNIS

Symbol-Legende.....	2
Notizen.....	3
Montage des Ständers.....	4
Montage des Ständers am Standfußsockel.....	9
Montage Korb Brett und Korb ringbaugruppe.....	13
Bauteilebezeichner.....	i-iv
Endmontage.....	18
Wartungsanleitung.....	23
Warnaufkleber.....	24
Registrierung.....	26
Gewährleistung.....	27

NOCH FRAGEN?

WENDEN SIE SICH AN DEN LIFETIME-KUNDENDIENST:

Telefon: **1-800-225-3865**
7:00 Uhr–17:00 Uhr MST (Montag–Freitag)
und 9:00 Uhr–13:00 Uhr MST (Samstag)

Live Chat:
www.lifetime.com/customerservice

Kundendienst europäisches Festland
und Vereinigtes Königreich:
E-Mail: cs@lifetimeproducts.eu

Modellnummer: 90759
Produkt-ID:



SYMBOL-LEGENDE



- Besagt, dass hier beim Lesen besondere Aufmerksamkeit erforderlich ist.



- Kennzeichnet die Bauteile, die in einem Abschnitt verwendet werden.



- Besagt, dass in einem bestimmten Abschnitt keine Bauteile erforderlich sind.



- Kennzeichnet die Hardware, die in einem Abschnitt verwendet wird.



- Besagt, dass für einen bestimmten Abschnitt keine Hardware erforderlich ist.



- Kennzeichnet die Werkzeuge, die in einem Abschnitt verwendet werden.



- Kennzeichnet, ob für einen bestimmten Schritt eine Bohrmaschine verwendet/nicht verwendet wird.

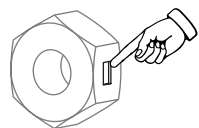

- Kennzeichnet die Verwendung einer Zentralbefestigungsmutter. Eine Mutter mit dieser Kennzeichnung erfordert zum Festziehen einigen Aufwand. Diese Hardware wurde mit dieser Funktion konstruiert, um eine spätere Lockerung zu verhindern.



WARNHINWEISE UND NOTIZEN



SICHERHEITSHINWEISE



DIE NICHTBEACHTUNG DER FOLGENDEN WARNHINWEISE KANN ERNSTE VERLETZUNGEN ODER SACHSCHÄDEN VERURSACHEN UND DIE GEWÄHRLEISTUNG ERLISCHT.

Der Besitzer muss gewährleisten, dass alle Beteiligten Bescheid wissen und die Regeln für den sicheren Betrieb des Systems befolgen. Versuchen Sie aus Sicherheitsgründen nicht, die Montage dieses Produkts durchzuführen, ohne die nachfolgende Anleitung mit Vorsicht zu befolgen. Die gesamte Verpackung und das Verpackungsmaterial auf vorhandene Bauteile und/oder weitere Anleitungen überprüfen. Lesen Sie vor dem Beginn der Montage die Anleitung durch und identifizieren Sie die Bauteile mit dem Hardware-Identifikator und der Teileliste in diesem Dokument. Ordnungsgemäße und vollständige Montage sind wesentliche Faktoren für den ordnungsgemäßen Betrieb und zur Reduzierung des Unfallrisikos oder Verletzungsrisikos. Es besteht eine hohe Verletzungsgefahr, wenn dieses Produkt nicht ordnungsgemäß installiert, gewartet und betrieben wird.

- Besondere Vorsicht walten lassen, wenn für die Montage eine Leiter verwendet wird.
- Empfehlung: Für diesen Vorgang sind sechs geeignete Erwachsene erforderlich.
- Überprüfen Sie die Basis täglich auf Undichtigkeiten. Undichtigkeiten führen zum Herunterfallen des Systems.
- Die Ständerrohrstücke ordnungsgemäß montieren. Falls nicht, könnte dies ein Auseinandergehen der Ständerrohrstücke während des Spiels oder beim Transport bewirken.
- Die Mindesthöhe im Betrieb beträgt 1,98 m (6 ft 6 in) zur Unterseite des Korbbretts.

**Die meisten Verletzung werden durch unsachgemäßen Gebrauch und/oder durch Nichtbeachtung der folgenden Anleitung verursacht.
Benutzen Sie dieses Produkt mit Vorsicht.**

1

MONTAGE DES STÄNDERS



ERFORDERLICHE HARDWARE

Hardwarebeutel

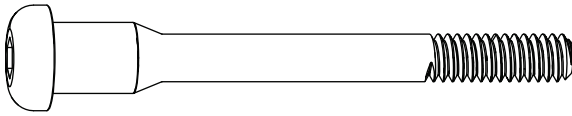

DXZ (x1)

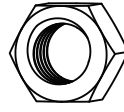

AYT (x1)

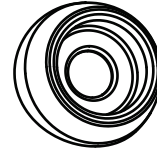

CIH (x1)

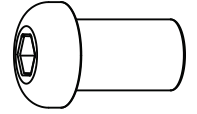

BTS (x1)

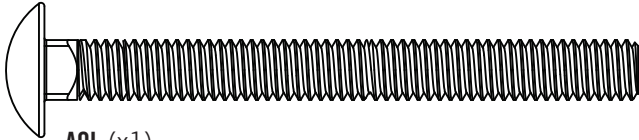

AOL (x1)

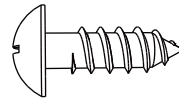

ADS (x1)



EEO (x2)



ERFORDERLICHE BAUTEILE

Metalteile

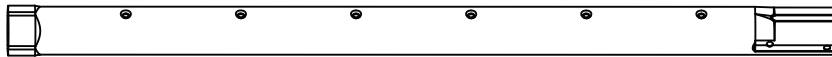

ALH (x1)

- Dieses Ständerrohr (ALH) nicht von der Innenseite des mittleren Ständerrohrs (ALF) entfernen.



ALF (x1)

Warnaufkleber

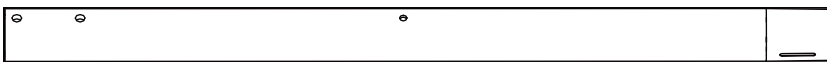

ALE (x1)

Kunststoffteile

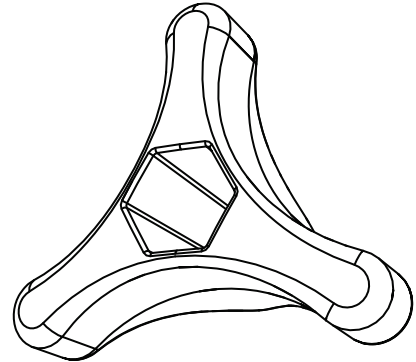

AYU (x1)



ERFORDERLICHE WERKZEUGE



(1)

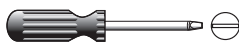

(1)



(1)



EEO (x2)

► ABSCHNITT 1 (FORTSETZUNG)

ERFORDERLICHE WERKZEUGE UND HARDWARE

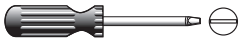

(1)



- Wenn Sie in diesem Abschnitt auf Probleme stoßen, scannen Sie den QR-Code, um in einem Video anzuzeigen, wie das Ständerrohr zu montieren ist.

 YouTube



• <http://go.lifetime.com/procourtpoleassembly>

1.1

- Verwenden Sie einen Schlitzschraubendreher, um den Dorn aus dem Kunststoffniet oben an der **oberen Ständerrohr (ALH)** herauszuziehen. Entfernen Sie den Dorn und die Niete von der Stangenbaugruppe und entsorgen Sie sie. Entfernen Sie nicht den **oberen Ständerrohr (ALH)** vom **mittleren Ständerrohr (ALF)**.

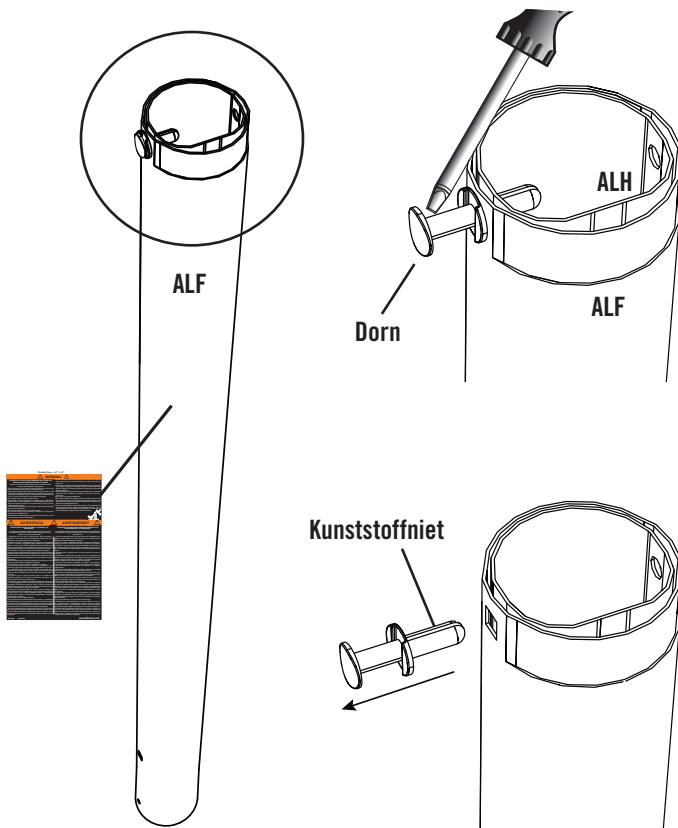

- Die Spitze des oberen Ständerrohrs nach oben durch das Ende des mittleren Ständerrohrs einführen, falls das obere Ständerrohr und das mittlere Ständerrohr getrennt sind.

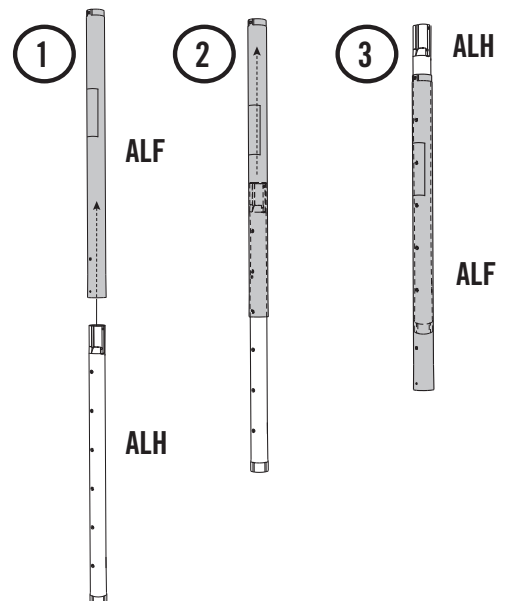

► ABSCHNITT 1 (FORTSETZUNG)

ERFORDERLICHE WERKZEUGE UND HARDWARE

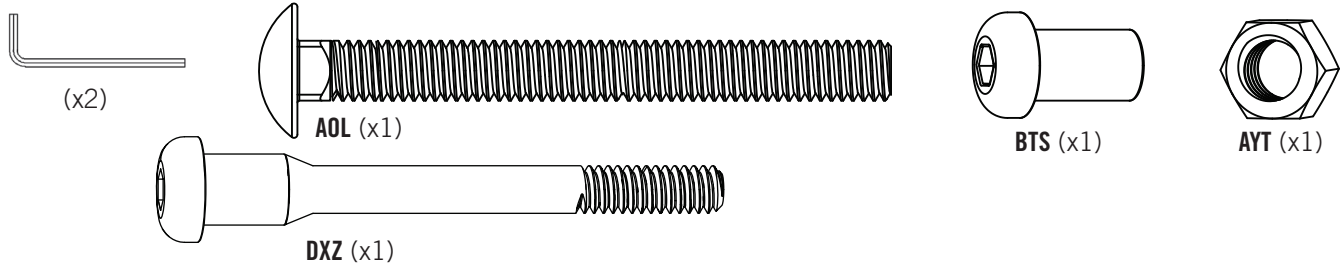

1.2

- Das **obere Ständerrohr (ALH)** weit genug aus dem **mittleren Ständerrohr (ALF)** schieben, so dass die Löcher am unteren Ende des mittleren Ständerrohrs nicht verdeckt sind. Anschließend die angegebene Hardware an der dargestellten Position anbringen.

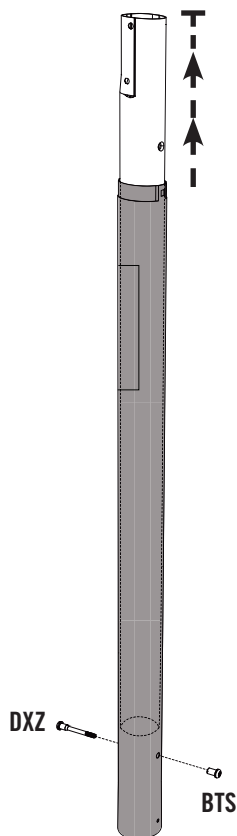

1.3

- Das **obere Ständerrohr (ALH)** auf die niedrigste Höhe positionieren, und den **Einstellknopf (BFN)** mit der dargestellten Hardware am oberen Ständerrohr und **mittleren Ständerrohr (ALF)** anbringen.

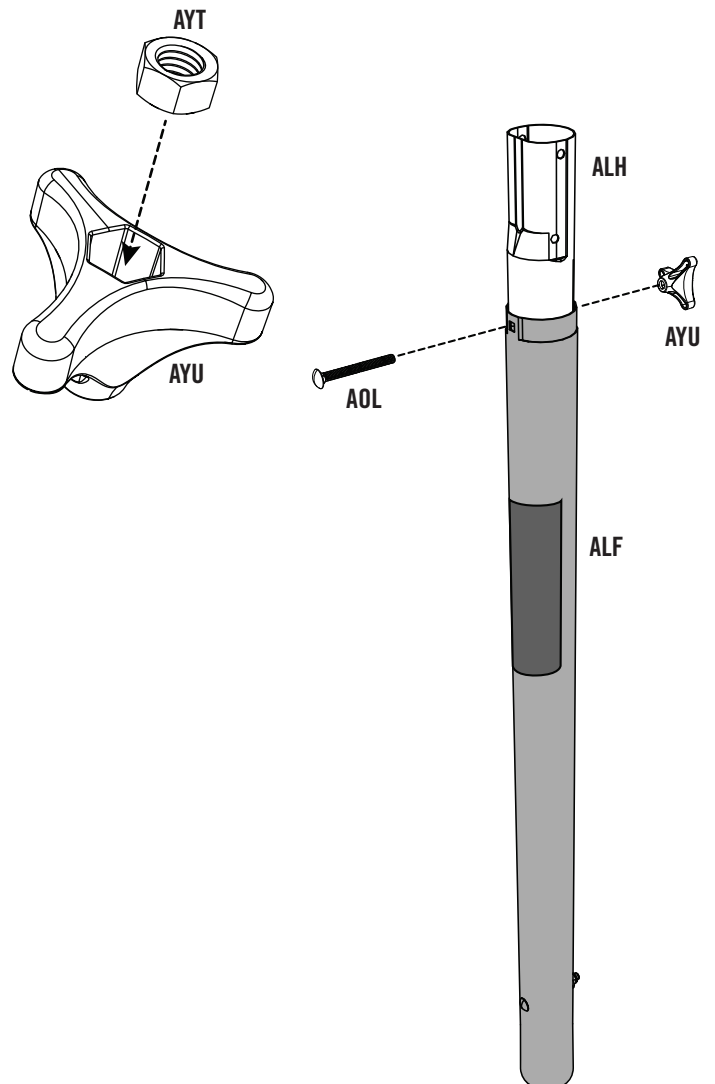

► ABSCHNITT 1 (FORTSETZUNG)

ERFORDERLICHE WERKZEUGE UND HARDWARE

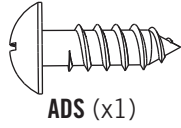
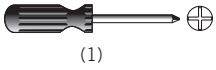

1.4

- Das Loch im **mittleren Ständerrohr (ALF)** auf den Schlitz im **unteren Ständerrohr (ALE)** ausrichten und die gewölbte **Senkscheibe (CIH)** mit der dargestellten Hardware einbauen.

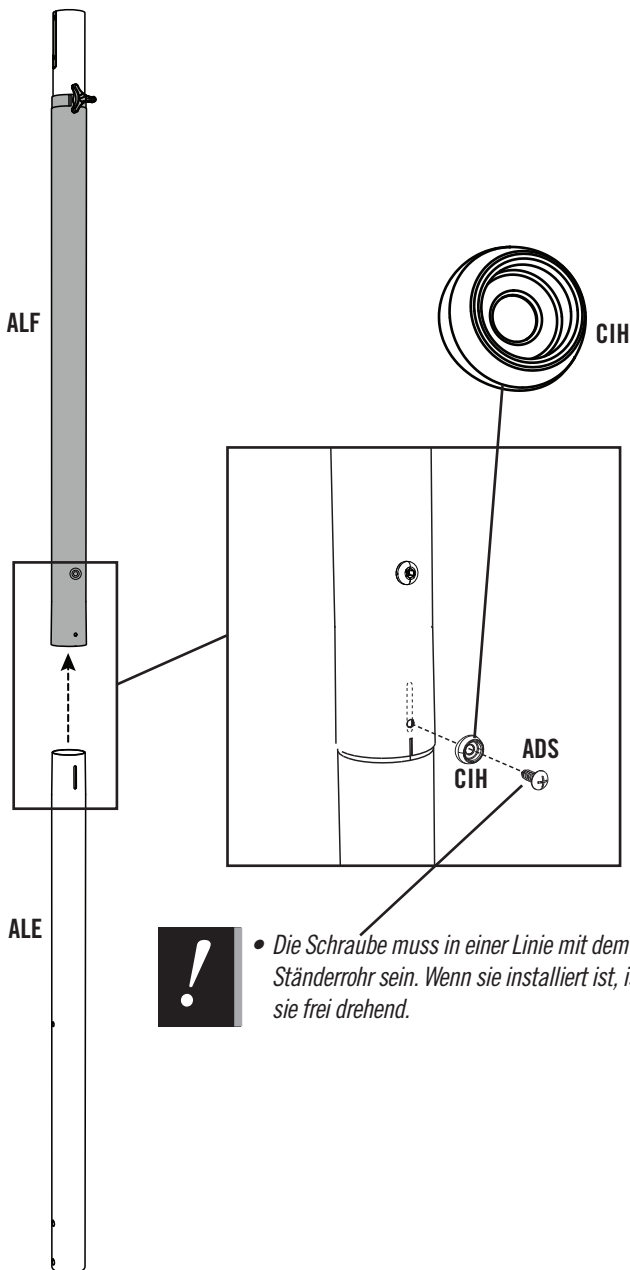

- *Die Schraube muss in einer Linie mit dem Ständerrohr sein. Wenn sie installiert ist, ist sie frei drehend.*

1.5

- **HALT!** Stellen Sie sicher, dass alle Teile an der Stangenbaugruppe wie gezeigt ausgerichtet sind, bevor Sie mit dem nächsten Schritt fortfahren.

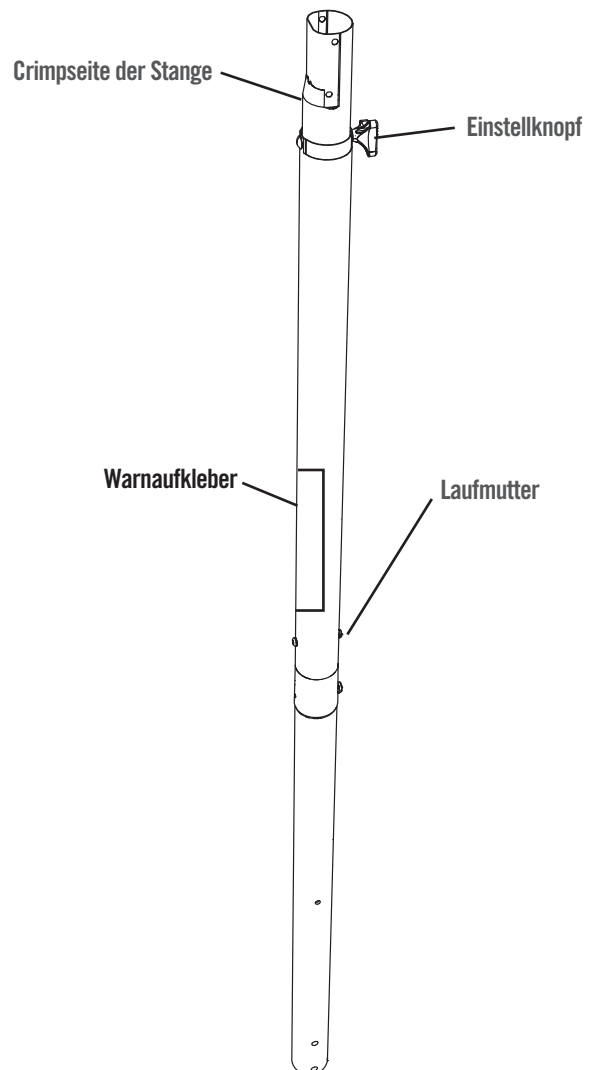

► ABSCHNITT 1 (FORTSETZUNG)

ERFORDERLICHE WERKZEUGE UND HARDWARE



(1)



1.6

• **DIESER SCHRITT KANN NICHT RÜCKGÄNGIG GEMACHT WERDEN!**

Das Ende des Ständers fünf bis sechs Mal auf ein Stück Altholz oder Karton schlagen.



- *Schlagen Sie sich an den Ständerrohrstücken nicht Ihre Füße an, da dies schwerwiegende Verletzungen verursachen kann.*



WARNUNG

Die Ständerrohre müssen zusammengesteckt sein! Die Ständerrohre müssen fünf bis sechs Mal auf eine harte Oberfläche geschlagen werden! Ein fehlerhafter Sitz der Ständerrohre kann dazu führen, dass die Ständerrohre bei Benutzung auseinandergehen.

2

MONTAGE DES STÄNDERS AM STANDFUSSSOCKEL



ERFORDERLICHE HARDWARE

Hardwarebeutel

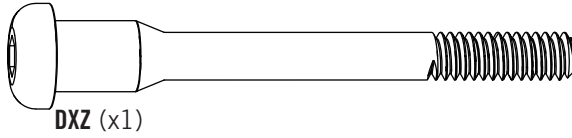

DXZ (x1)

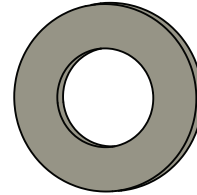

ABN (x2)

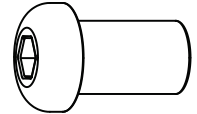

BTS (x1)

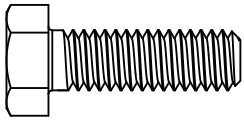

AAE (x2)

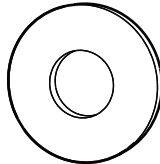

ABD (x4)

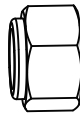

AAO (x2)

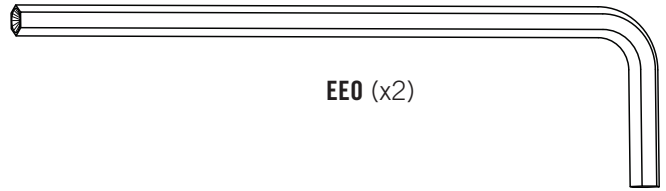

EEO (x2)



ERFORDERLICHE BAUTEILE

Metallteile

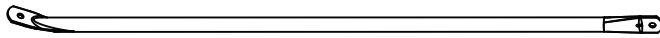

ALI (x2)

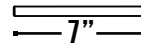

AJE (x1)

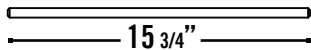

AJC (x1)

*Die Achse (AJE) befindet sich im Bauteilebeutel.

Kunststoffteile

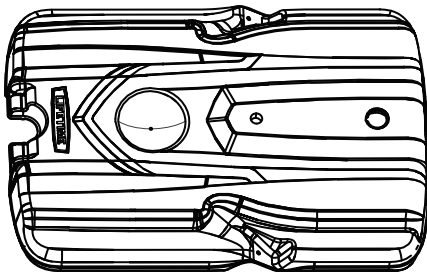

AJM (x1)

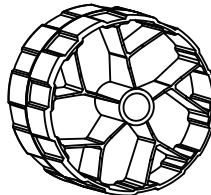

AMU (x2)



ERFORDERLICHE WERKZEUGE

1/2" (≈13 mm)

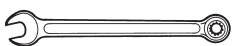

(2)

EEO-3/16" (≈5 mm)

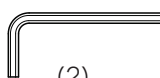

(2)

► ABSCHNITT 2 (FORTSETZUNG)

ERFORDERLICHE WERKZEUGE UND HARDWARE



- Wenn Sie in diesem Abschnitt auf Probleme stoßen, scannen Sie den QR-Code unten, um das Video mit der Montage des Ständerrohrs anzuzeigen.

 YouTube



- <http://go.lifetime.com/procourtpoletobase>

2.1

- Das abgeflachte Ende der **Ständerrohrstrebe (ALI)** mit der dargestellten Hardware am **Standfußsockel (AJM)** anbringen. Die Hardware momentan nur mit der Hand befestigen.

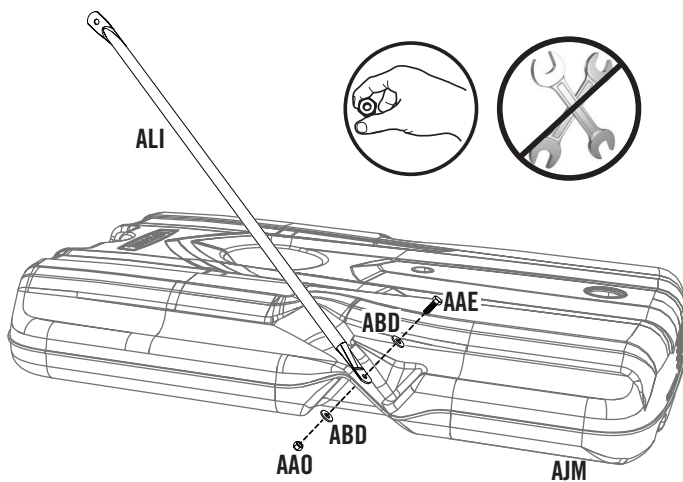

2.2

- Den letzten Schritt wiederholen, um die restliche **Ständerrohrstrebe (ALI)** anzubringen.

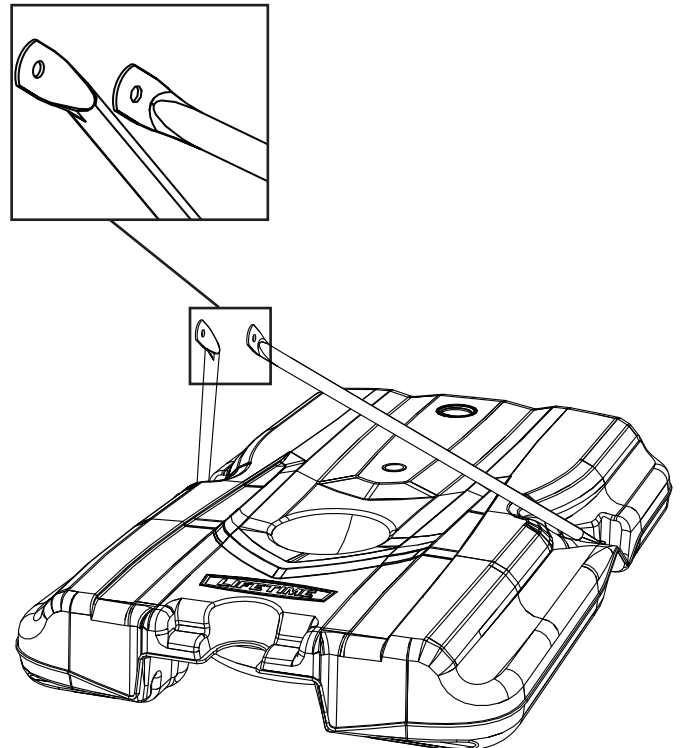

► ABSCHNITT 2 (FORTSETZUNG)

ERFORDERLICHE WERKZEUGE UND HARDWARE

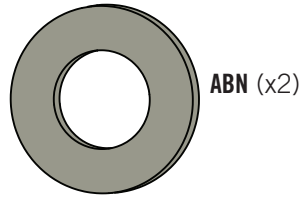

2.3

- Die **große Achse (AJC)** durch die **Räder (AMU)** und die Löcher wie dargestellt am Ende des unteren **Ständerrohrs (ALE)** schieben. Die **kleine Achse (AJE)** durch die zweite Löcher-Gruppe in der Nähe des unteren Ständerrohr-Endes schieben. Anschließend eine **Distanzscheibe (ABN)** auf jedes Ende der großen Achse schieben und gegen die Räder drücken.

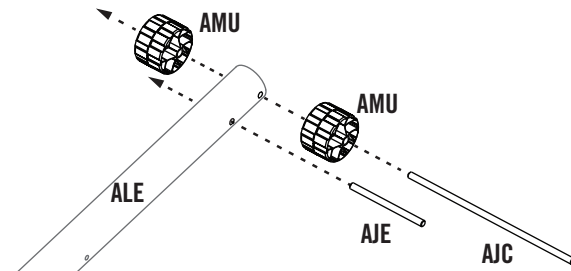

*Die Achse (AJE) befindet sich im Bauteilebeutel.

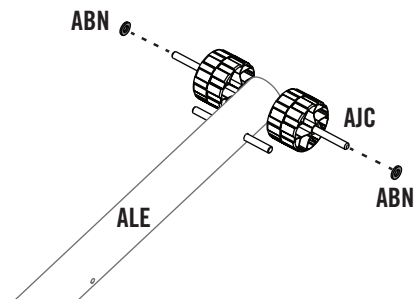

2.4

- Den Ständer so auf den Boden stellen, dass der Sechskantknopf am mittleren Ständerrohr nach oben zeigt. Die **große Achse (AJC)** wie dargestellt unter die unteren Schlitz des Standfußsockels legen. Stellen Sie sich auf den Standfußsockel, damit die Achse in die Schlitz einrastet. Anschließend den Ständer nach oben drehen, damit die **kleine Achse (AJE)** wie dargestellt in die oberen Schlitz des Standfußes einrastet.

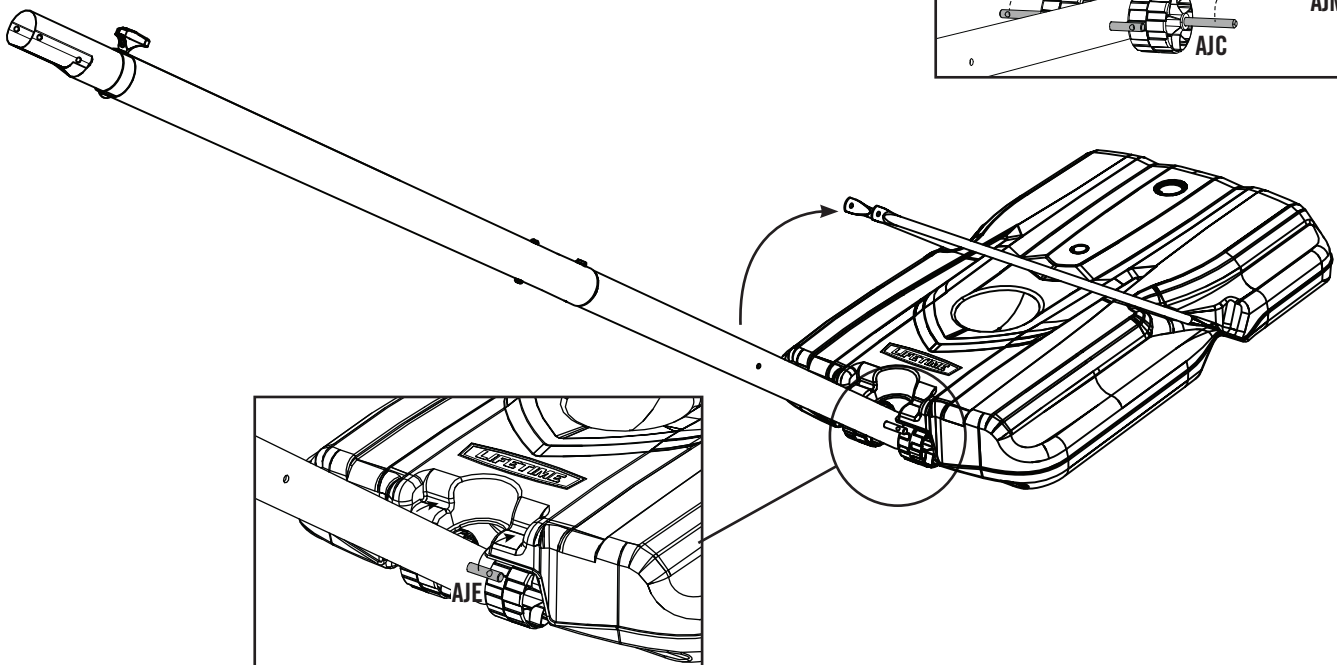
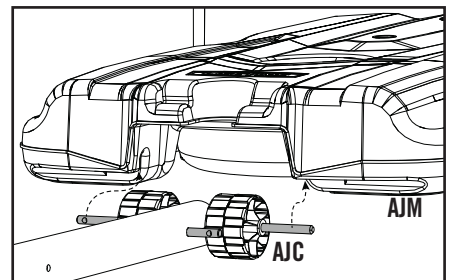

► ABSCHNITT 2 (FORTSETZUNG)

ERFORDERLICHE WERKZEUGE UND HARDWARE

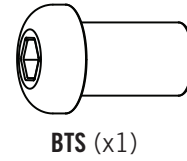
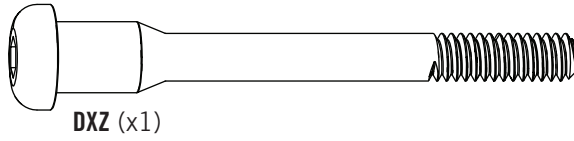
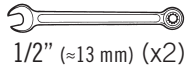
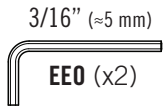

2.5

- Die Enden der Ständerrohrstreben mit der dargestellten Hardware am unteren Ständerrohr anbringen.

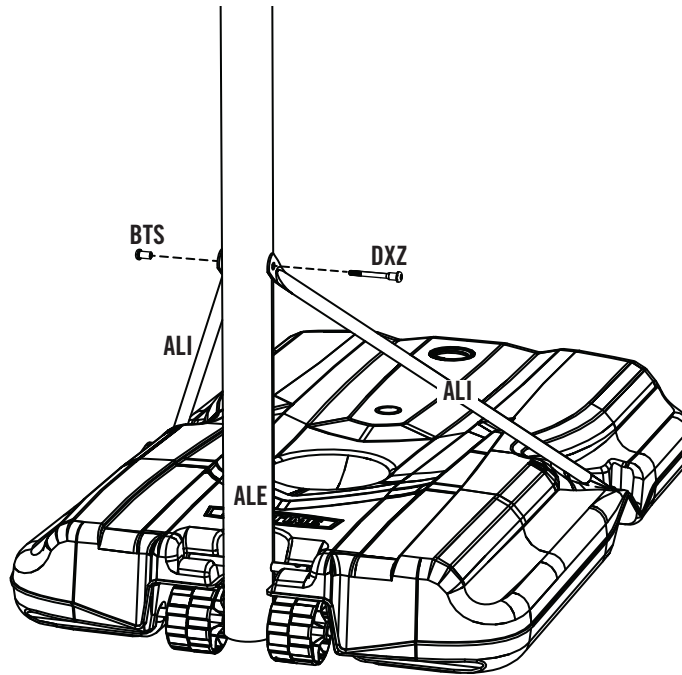

2.6

- Das System nach vorne kippen und den Ständer auf den Boden legen. Das System erst dann aufstellen, wenn es zu einem späteren Montage-Zeitpunkt mit Sand oder Wasser befüllt wurde. Die dargestellte Hardware festziehen.

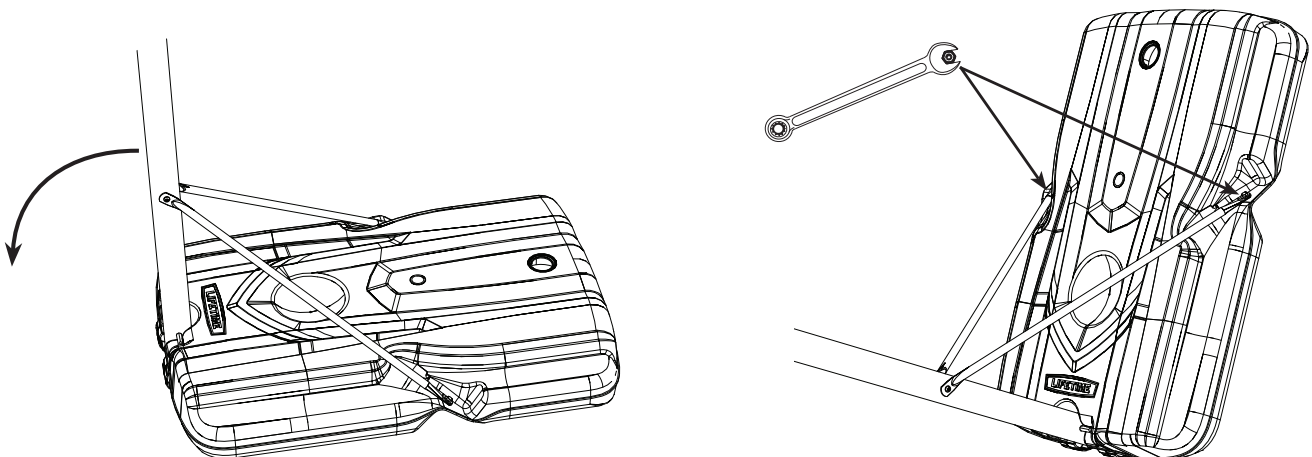

3

MONTAGE KORBBRETT UND KORBRINGBAUGRUPPE



ERFORDERLICHE HARDWARE

Hardwarebeutel

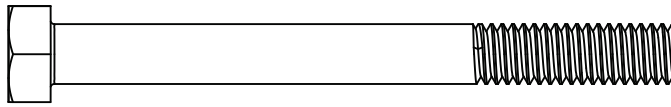

APG (x2)

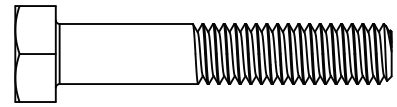

AAC (x2)

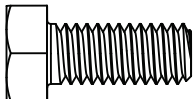

APJ (x2)

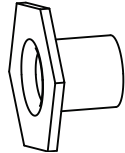

AAJ (x2)

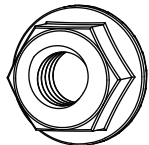

APN (x2)



ABK (x4)

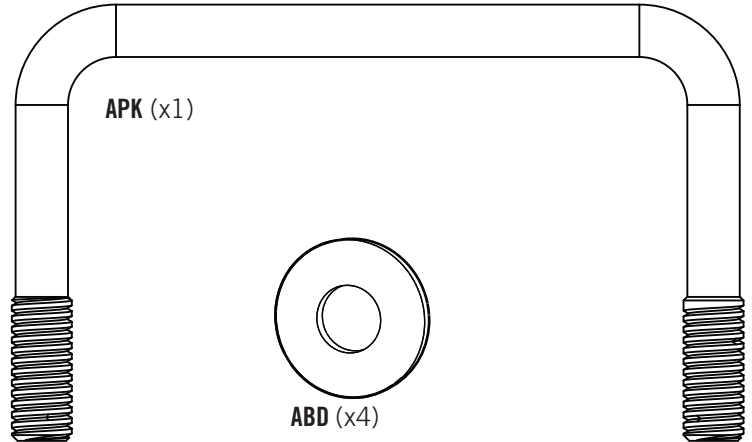

APK (x1)

ABD (x4)



ERFORDERLICHE BAUTEILE

Metallteile



AJJ (x1)



AJK (x1)

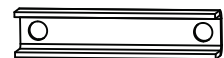

AOX (x1)

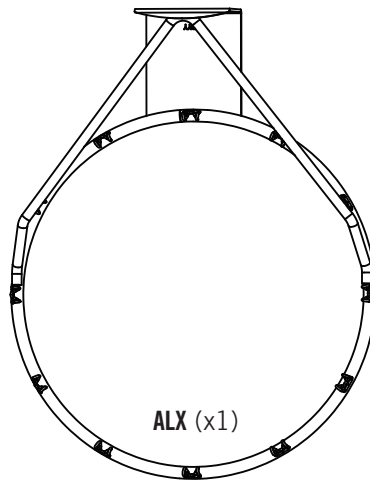

ALX (x1)

Kunststoffteile

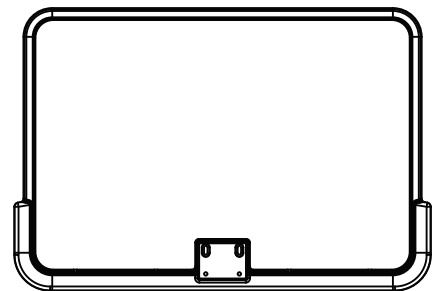

AJI (x1)



ERFORDERLICHE WERKZEUGE

1/2" (≈13 mm)



(2)

► ABSCHNITT 3 (FORTSETZUNG)

ERFORDERLICHE WERKZEUGE UND HARDWARE

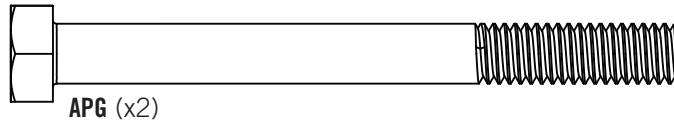
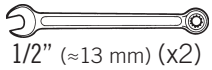

- Wenn Sie in diesem Abschnitt auf Probleme stoßen, scannen Sie den QR-Code unten, um das Video mit der Montage des Ständerrohrs anzuzeigen.

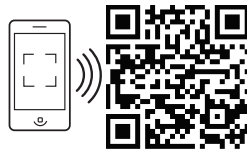

- <http://go.lifetime.com/procourbackboardtorim>

3.1

- Schieben Sie den **U-Bolzen (APK)** durch die linke und rechte **Rückwandklammer (AJJ und AJK)**. Der U-Bolzen muss wie gezeigt in den Einkerbungen der Rückwandklammern aufliegen.

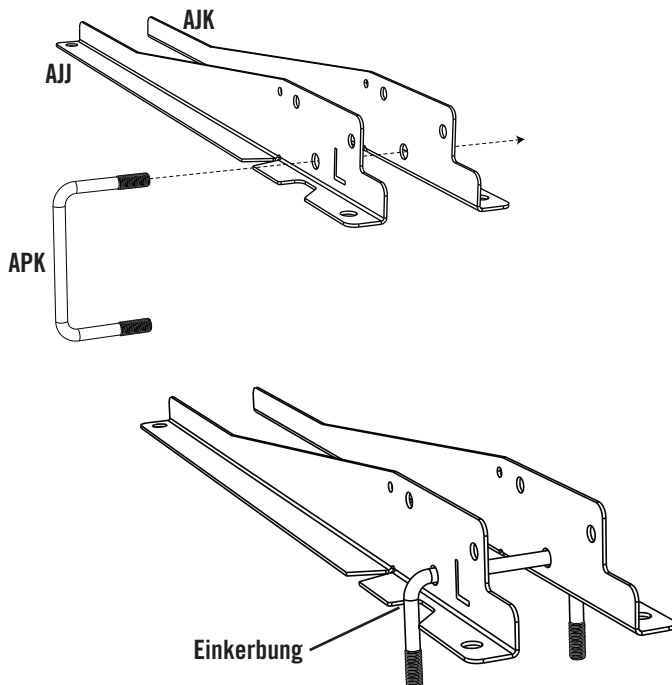

3.2

- Verbinden Sie die **Rückwandklammern (AJJ und AJK)** mit der abgebildeten Hardware mit der oberen Stange.

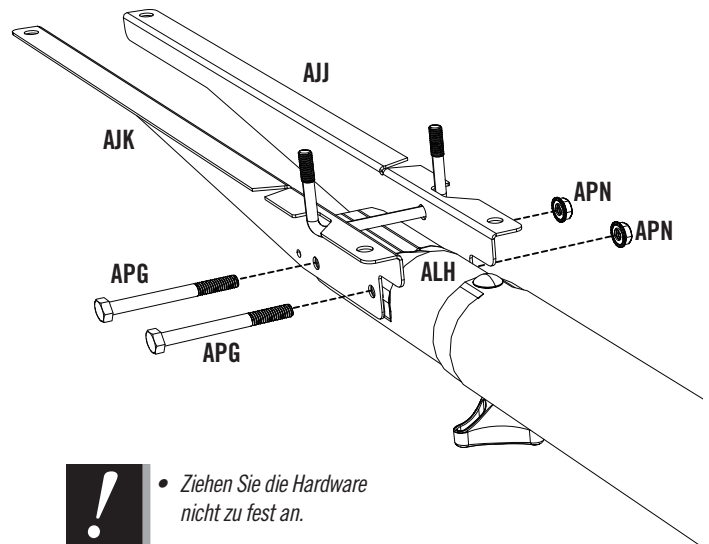

- Ziehen Sie die Hardware nicht zu fest an.



Diese Seite wurde absichtlich leer gelassen

Dieser Abschnitt ist abnehmbar



BAUTEILEBEZEICHNER

Metallteile

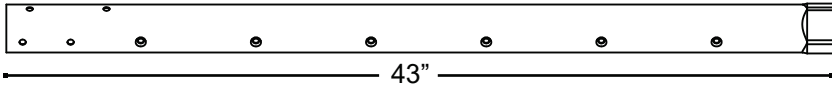

ALH (x1)

- Dieses Ständerrohr (ALH) nicht von der Innenseite des mittleren Ständerrohrs (ALF) entfernen.

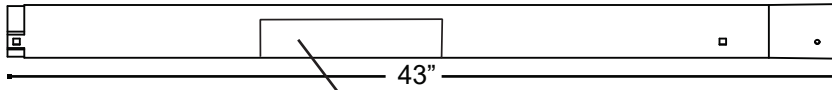

ALF (x1)

Warnaufkleber

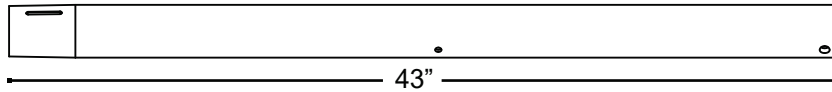

ALE (x1)

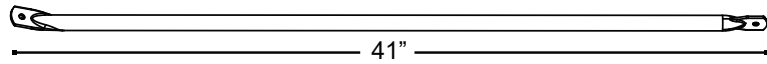

ALI (x2)

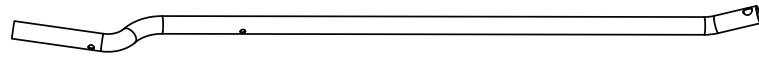

ALK (x1)

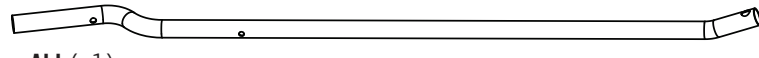

ALJ (x1)

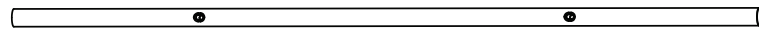

BDB (x1)

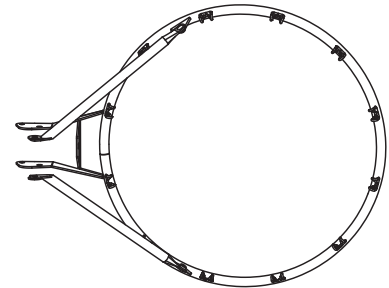

ALX (x1)

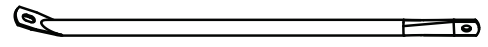

18 1/2" (470mm)

BFM (x2)

Dieser Abschnitt ist abnehmbar



BAUTEILEBEZEICHNER

Kunststoffteile

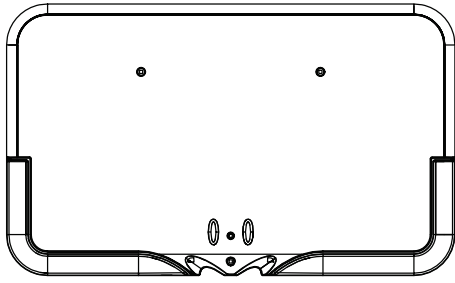

AJI (x1)

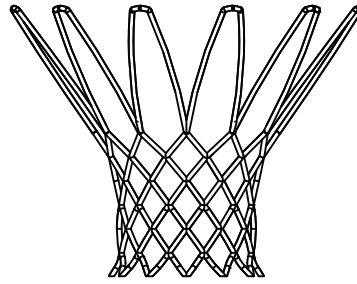

AKZ (x1)

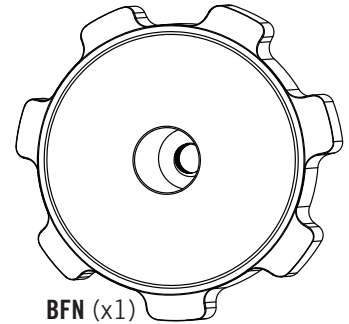

BFN (x1)

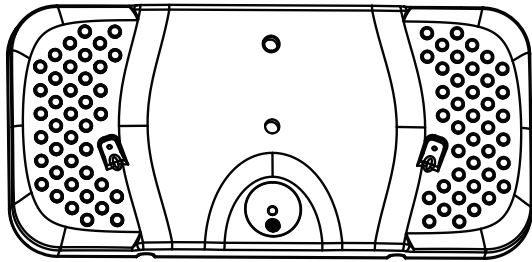

AJM (x1)



BFQ (x1)

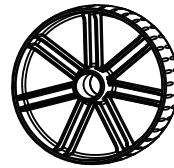

AMU (x2)

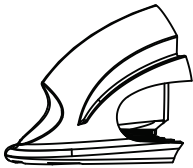

BFP (x1)

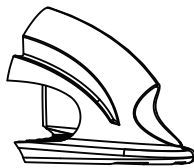

BFO (x1)

Dieser Abschnitt ist abnehmbar



BAUTEILEBEZEICNER



ERFORDERLICHE HARDWARE

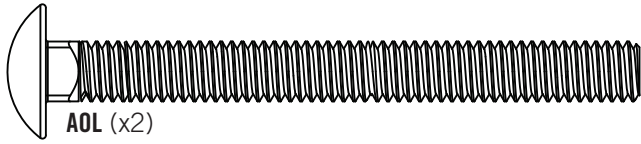

AOL (x2)

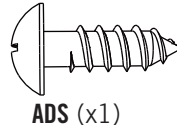

ADS (x1)

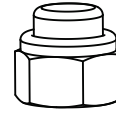

AOM (x1)



CIH (x1)

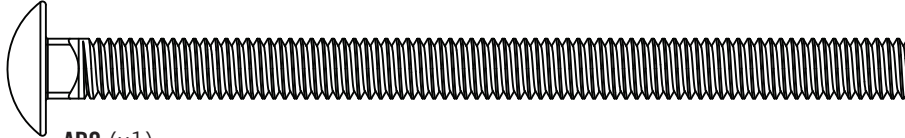

APO (x1)

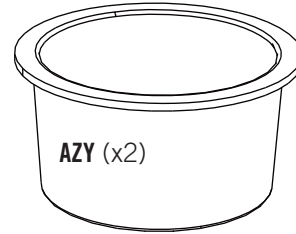

AZY (x2)

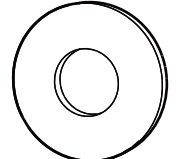

ABD (x13)

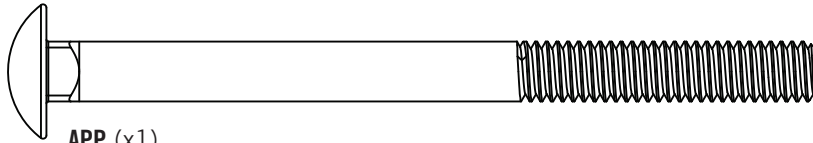

APP (x1)

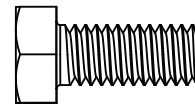

APJ (x2)

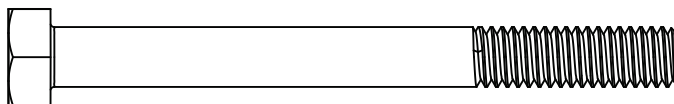

APG (x2)

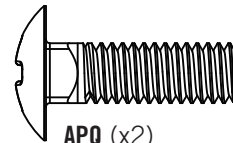

APQ (x2)

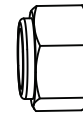

AAO (x7)

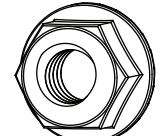

APN (x3)

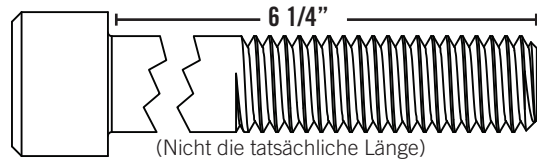

AOS (x1)

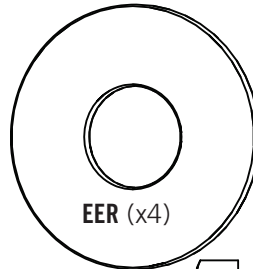

EER (x4)

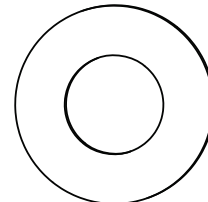

AOR (x1)

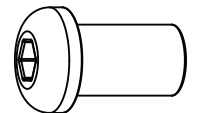

BTS (x1)

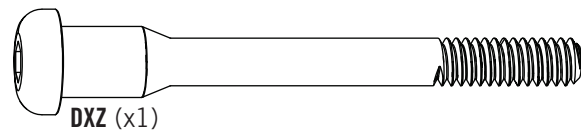

DXZ (x1)

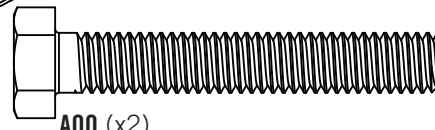

AOO (x2)

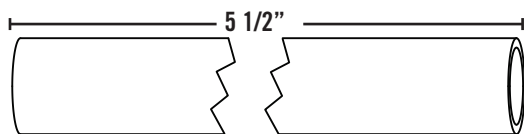

BFR (x2)

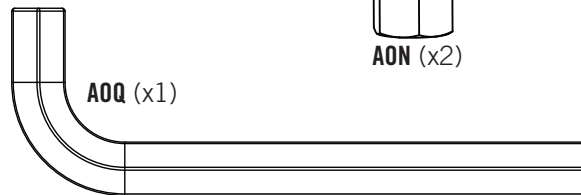

AOQ (x1)



AON (x2)



AAV (x1)

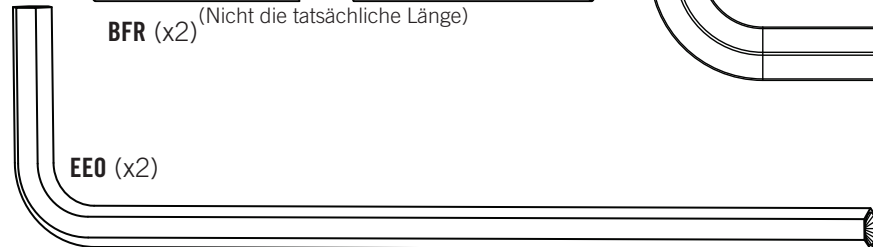

EEO (x2)



AOP (x2)

Dieser Abschnitt ist abnehmbar

► ABSCHNITT 3 (FORTSETZUNG)

ERFORDERLICHE WERKZEUGE UND HARDWARE

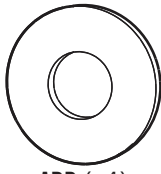

ABD (x4)

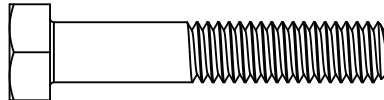

AAC (x2)

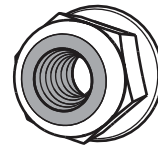

ABK (x4)

3.3

- Befestigen Sie der **Korbring (ALX)** und die **Rückwand (AJI)** an der Stangenbaugruppe, indem Sie den **Korbring-Stützkanal (AOX)** in die Aussparung an der Unterseite der Rückwand mit der flachen Seite gegen die Rückwand legen. Führen Sie die **U-Schraube (APK)** durch die oberen Löcher der Rückwand und der Korbring und sichern Sie die U-Schraube mit **Unterlegscheiben (ABD)** und **Nylock-Flanschmutter (ABK)**. Führen Sie dann die **Sechskantschrauben (AAC)** mit Unterlegscheiben durch die unteren Löcher der Korbring und der Rückwand sowie durch den Korbring-Stützkanal und die Rückwandhalterungen und sichern Sie sie mit den Nylock-Flanschmutter.

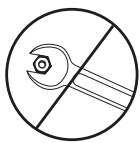
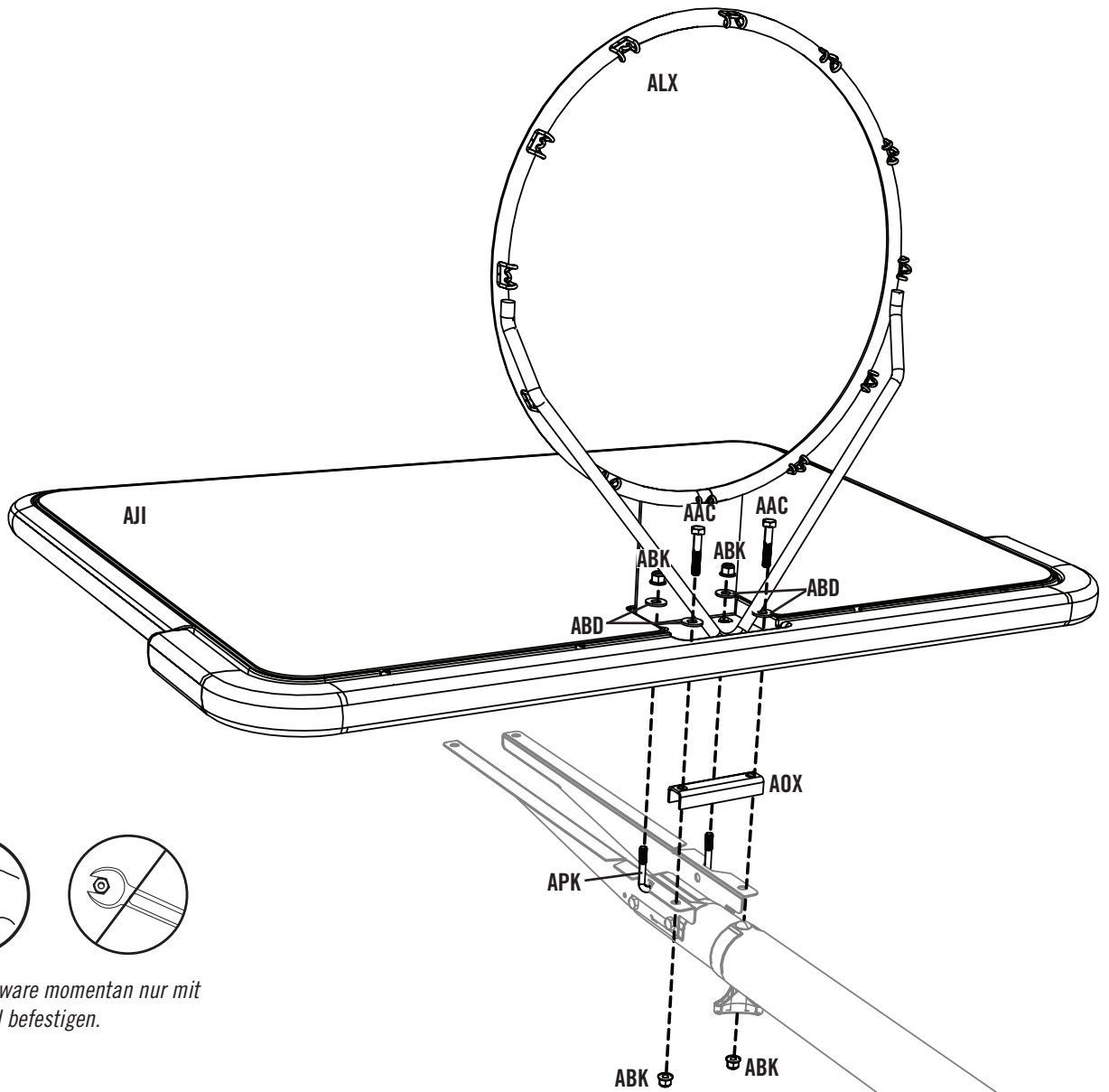

- Die Hardware momentan nur mit der Hand befestigen.

► ABSCHNITT 3 (FORTSETZUNG)

ERFORDERLICHE WERKZEUGE UND HARDWARE

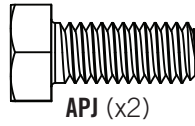

3.4

- Biegen Sie die Rückwandklammern mit der Hand nach außen. Richten Sie das Loch oben an jeder Halterung an dem Loch in der Rückwand aus.

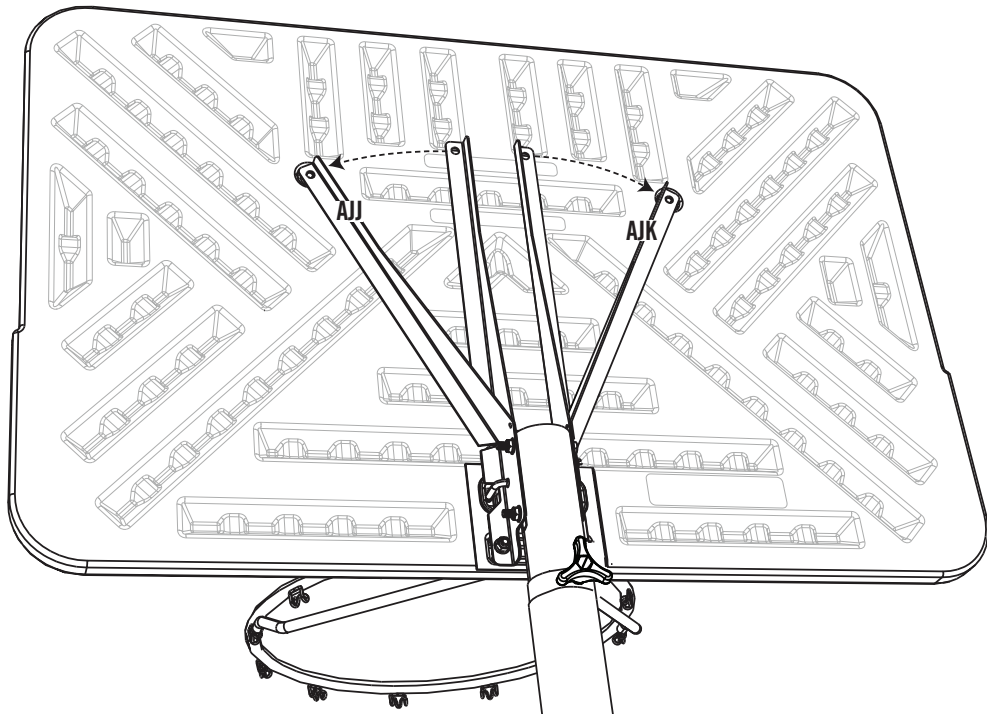

3.5

- Führen Sie eine **Schraube (APJ)** durch das Loch oben an jeder Rückwandhalterung.

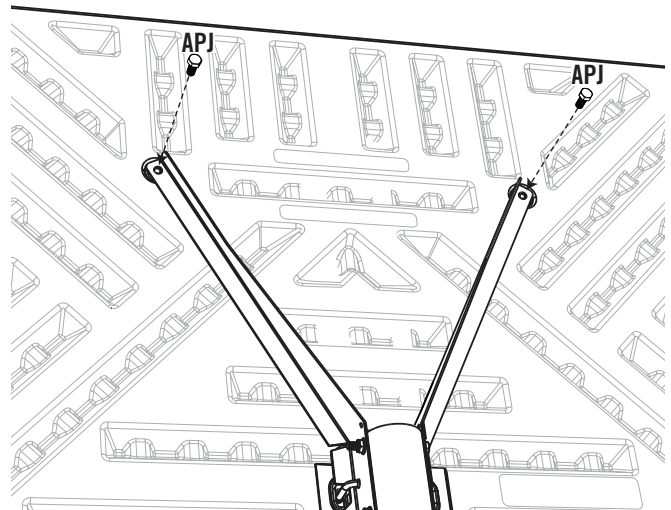

► ABSCHNITT 3 (FORTSETZUNG)

ERFORDERLICHE WERKZEUGE UND HARDWARE

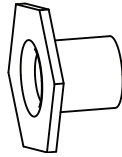
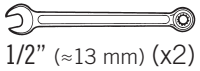

AAJ (x2)

3.6

- Befestigen Sie die **Schrauben (APJ)** mit einer **T-Mutter (AAJ)**, die wie gezeigt in jeder der Aussparungen an der Vorderseite der Rückwand ausgerichtet ist. Drücken Sie die T-Mutter in die Aussparung, während Sie die Schraube mit einem 1/2-Zoll-Schlüssel festziehen.

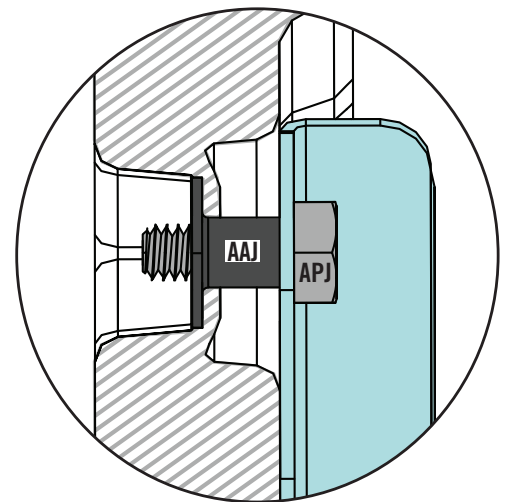
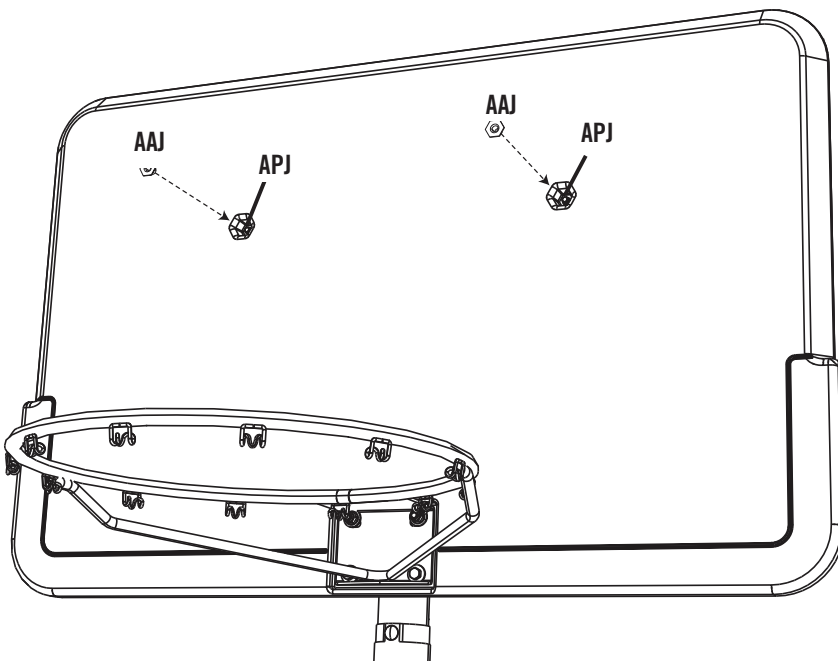

• Seitenansicht, Querschnitt

3.7

- Ziehen Sie jetzt alle Muttern fest.



- Ziehen Sie die Hardware nicht zu fest an.

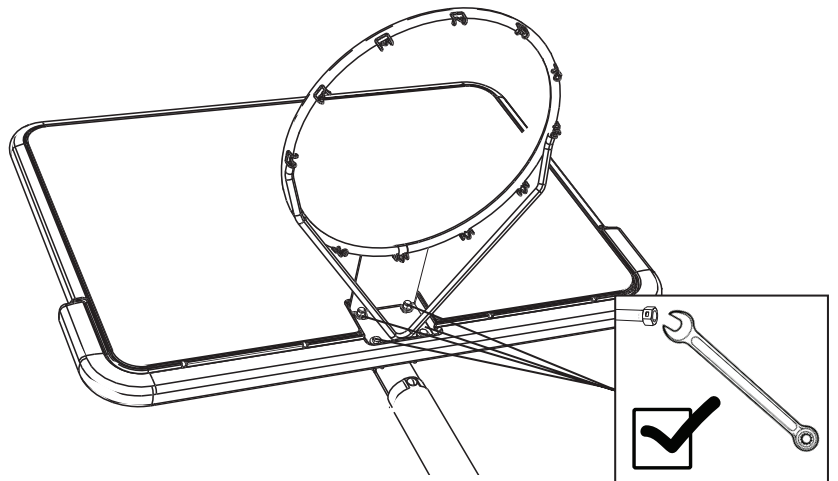

4

ENDMONTAGE



ERFORDERLICHE HARDWARE



ERFORDERLICHE BAUTEIL

Kunststoffteile

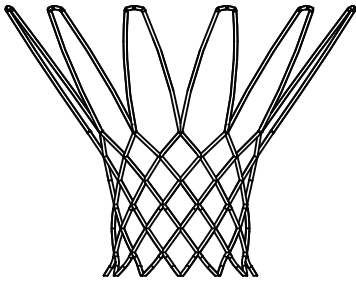

AKZ (x1)

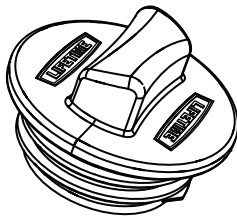

FIQ (x1)

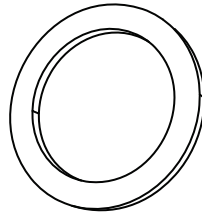

FIR (x1)

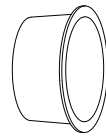

AEF (x1)



ERFORDERLICHE WERKZEUGE



(1)



(1)



127 kg (280 lb)

► ABSCHNITT 4 (FORTSETZUNG)

ERFORDERLICHE WERKZEUGE UND HARDWARE



- Wenn Sie in diesem Abschnitt auf Probleme stoßen, scannen Sie den QR-Code unten, um das Video mit der Montage des Ständerrohrs anzuzeigen.



- <http://go.lifetime.com/fillingthebase>

4.1

- Korbnetz (AKZ) am Korbring (ALX) anbringen.

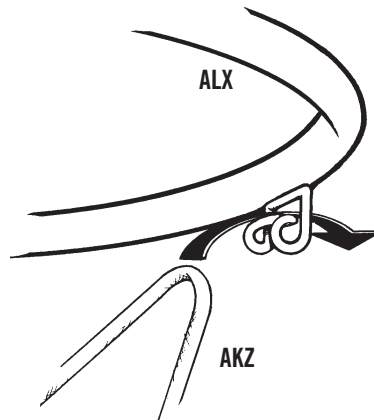

- Wenn Sie ein Ersatz-Korbnetz benötigen, rufen Sie bitte unsere Kundendienstabteilung an. Unsere Korbnetze sind kürzer als der Durchschnitt, um eine Verwicklungsgefahr zu vermeiden.

► ABSCHNITT 4 (FORTSETZUNG)

ERFORDERLICHE WERKZEUGE UND HARDWARE

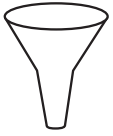

(1)



280 lb (127 kg)



VORSICHT: Zwei Erwachsene sind zum Abschließen der Montage erforderlich. Um ernsthafte Verletzungen zu vermeiden, sollte das Ständerrohr von einem Erwachsenen ständig festgehalten werden, während der Standfußsockel mit Wasser befüllt wird.

4.2A

- **OPTION A:** Den Standfußsockel mit Sand befüllen.

- Einen Standfuß-Stopfen (AZY) in das Loch im Standfußsockel stecken, das dem Ständerrohr am nächsten ist.
- Einen Trichter verwenden und den Standfußsockel durch das Loch befüllen, das vom Ständerrohr am weitesten entfernt ist, bis der Sand knapp unter das Loch reicht.
- Mithilfe von zwei Erwachsenen den Standfußsockel auf eine flache Oberfläche stellen und das Befüllen des Standfußsockels beenden.
- Schieben Sie die Gummidichtung (FIR) auf die Schraubkappe (FIQ) und ziehen Sie die Kappe fest auf der Standfußsockel fest.

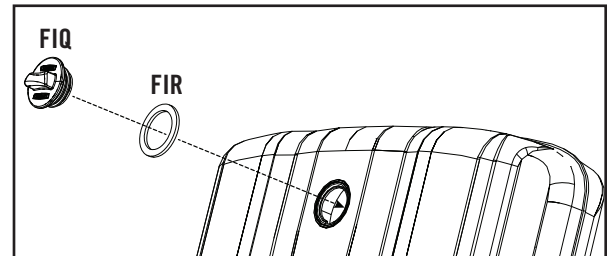
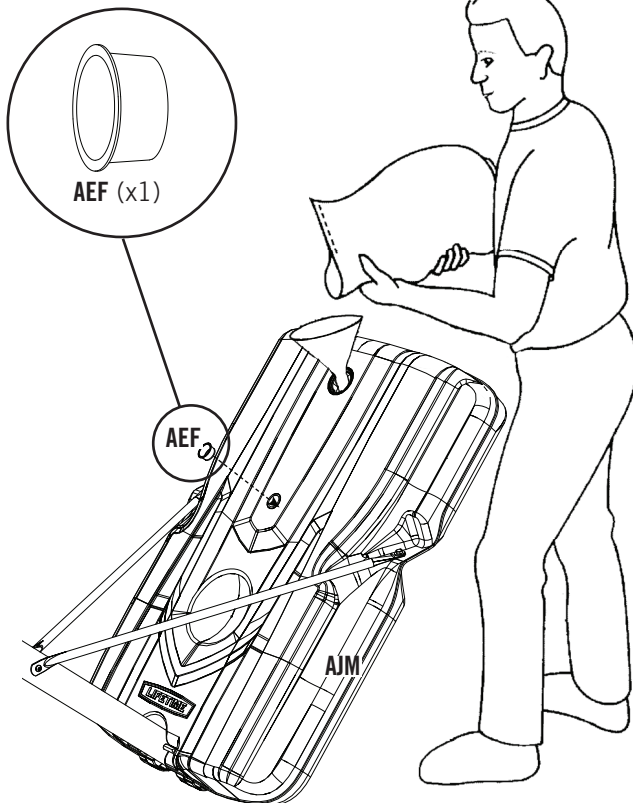

WARNUNG

Aus Sicherheitsgründen empfehlen wir, dass zum Befüllen des Standfußes Sand anstelle von Wasser verwendet wird. Bei einem Leck könnte Wasser unbemerkt austreten. Das Basketballsysteem könnte umfallen und ernsten Personenschaden oder Sachschaden verursachen. Den Standfuß bei Verwendung von Wasser sorgfältig auf Lecks untersuchen. Falls ein Leck entdeckt wird, legen Sie das Basketballsysteem auf den Boden und rufen Sie den Kundendienst an. Ein undichtes Basketballsysteem darf nicht verwendet, aufgestellt oder zum Spielen benutzt werden.

► ABSCHNITT 4 (FORTSETZUNG)

ERFORDERLICHE WERKZEUGE UND HARDWARE



(1)



VORSICHT: Zwei Erwachsene sind zum Abschließen der Montage erforderlich. Um ernsthafte Verletzungen zu vermeiden, sollte das Ständerrohr von einem Erwachsenen ständig festgehalten werden, während der Standfußsockel mit Wasser befüllt wird.

4.2B

- **OPTION B:** Befüllen des Standfußsockels mit Wasser.

- a. Einen Standfuß-Stopfen (AZY) in das Loch im Standfußsockel stecken, das dem Ständerrohr am nächsten ist.
- b. Den Standfußsockel mit kaltem Wasser durch das Loch befüllen, das vom Ständerrohr am weitesten entfernt ist, bis der Wasser-Füllstand fast bis zum Rand des Lochs reicht.
- c. Mithilfe von zwei Erwachsenen den Standfußsockel auf einer ebenen Oberfläche aufstellen und das Befüllen des Standfußsockels mit Wasser fertigstellen.
- d. Einen Esslöffel Chlorbleichmittel in das Wasser geben, um Algenbildung zu verhindern.
- e. Schieben Sie die Gummidichtung (FIR) auf die Schraubkappe (FIQ) und ziehen Sie die Kappe fest auf der Standfußsockel fest.

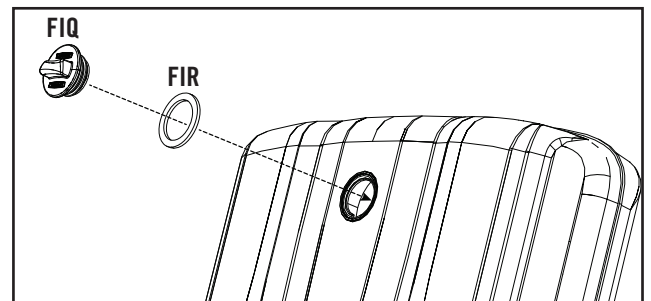
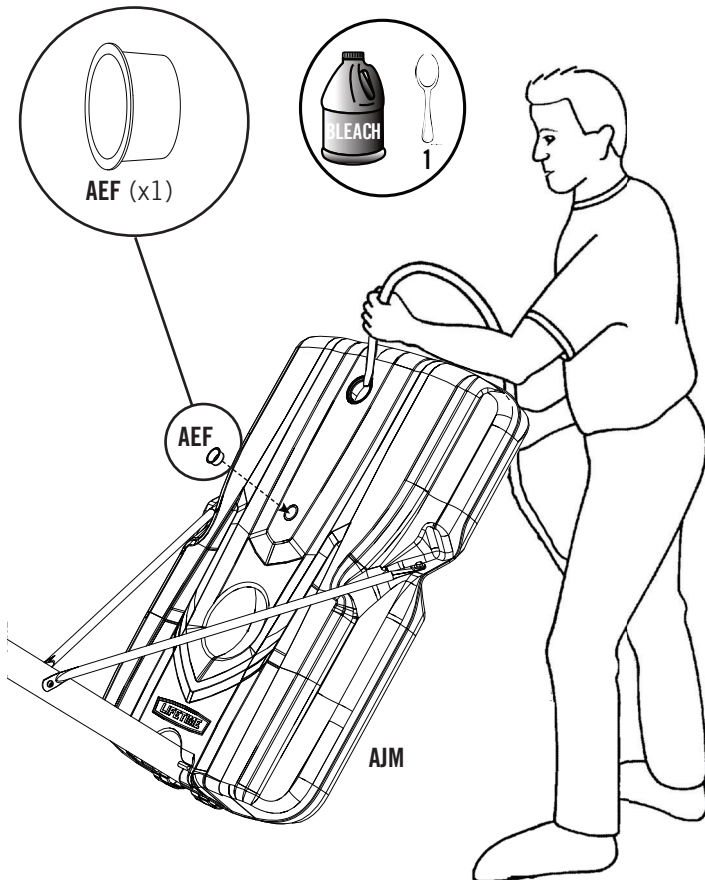

WARNUNG

Aus Sicherheitsgründen empfehlen wir, dass zum Befüllen des Standfußes Sand anstelle von Wasser verwendet wird. Bei einem Leck könnte Wasser unbemerkt austreten. Das Basketballsystem könnte umfallen und ernsten Personenschaden oder Sachschaden verursachen. Den Standfuß bei Verwendung von Wasser sorgfältig auf Lecks untersuchen. Falls ein Leck entdeckt wird, legen Sie das Basketballsystem auf den Boden und rufen Sie den Kundendienst an. Ein undichtes Basketballsystem darf nicht verwendet, aufgestellt oder zum Spielen benutzt werden.



HÖHENVERSTELLUNG

Das Basketballsystem kann auf Höhen von 1,68 m (5 1/2 Fuß) bis 2,3 m (7,5 Fuß) eingestellt werden.

DAS EINSTELLEN DER HÖHE AM SYSTEM SOLLTE NUR DURCH ERWACHSENE VORGENOMMEN WERDEN.

- Hinter das System stellen und am Ständerrohr ziehen, bis das Korbbrett auf dem Boden aufliegt.
- Den Einstellknopf und die Schlossschraube entfernen. Das System auf die gewünschte Höhe einstellen und Schlossschraube und Einstellknopf ersetzen.
- Achten Sie darauf, dass der Einstellknopf befestigt ist, bevor das System wieder in der Spielposition aufgestellt wird.

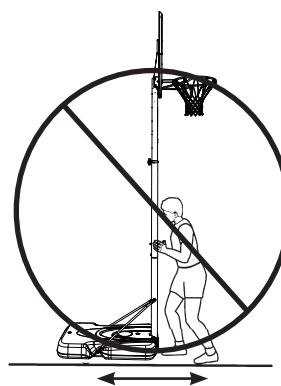
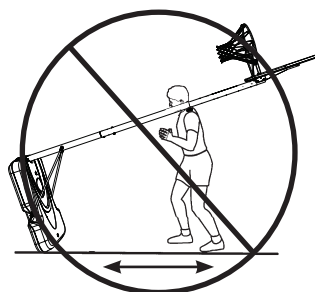
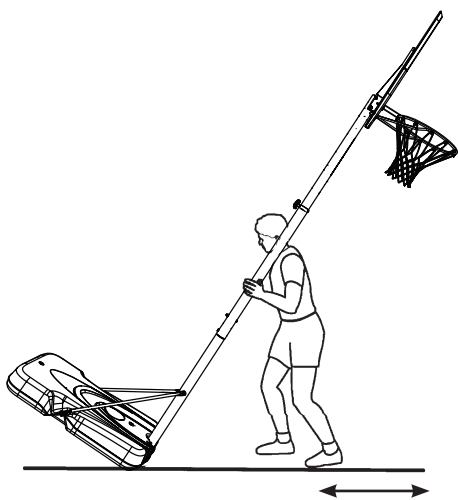

VERSETZEN DES SYSTEMS

WARNUNG: Das System darf nur von Personen versetzt werden, die das Gewicht handhaben können. Kinder dürfen das System nicht versetzen.

- Das System auf die niedrigste Position einstellen und darauf achten, dass sich der Höhenmechanismus nicht verstellt.
- Stellen Sie sich hinter das System und ziehen Sie am Ständerrohr, bis das System stabil auf seinen Rädern steht.
- Das Basketballsystem an die gewünschte Stelle versetzen und den Standfußsockel vorsichtig absetzen.

VORSICHT: Das System darf nur auf seinen Rädern versetzt werden. Durch Schieben kann der Standfußsockel beschädigt werden, was einen Leckverlust mit dem Ergebnis verursachen kann, dass das System umfällt.



WARTUNGSANLEITUNG

Die Lebensdauer Ihres Basketballsystems ist von vielen Variablen abhängig. Klima, Kontakt mit Korrosionsmitteln wie Salz, Pestizide oder Herbizide und zu häufiger Gebrauch oder unsachgemäßer Gebrauch können zum Versagen des Ständers beitragen und Sachschaden oder Personenschaden verursachen.

Überprüfen Sie Ihr Basketballsysteem regelmäßig auf lose Hardware, vorzeitige Abnutzung und beginnende Korrosion. Aus Sicherheitsgründen und zur Verlängerung der Lebensdauer Ihres Basketballsystems müssen Sie die folgenden vorbeugenden Maßnahmen ergreifen.

- a. Alle Muttern und Bolzen überprüfen und festziehen, falls welche lose sind.
- b. Alle Bauteile auf vorzeitige Abnutzung überprüfen. Bei Bedarf alle Bauteile ersetzen, die durch den Gebrauch abgenutzt oder beschädigt sind. Wenden Sie sich wegen Ersatzteilen an unsere Kundendienstabteilung.
- c. Warnaufkleber am Ständer überprüfen. Falls er zerrissen, verblasst oder unleserlich ist, rufen Sie unsere Kundendienstabteilung an und fordern Sie einen Ersatzaufkleber an.
- d. Alle Rohrstücke des Ständers auf sichtbaren Rost oder abgeplatzte oder rissige Farbe überprüfen. Falls eines davon festgestellt wird, führen Sie folgendes durch:
 1. Schmirgelleinen verwenden, um Rost oder abgeplatzte Farbe vollständig zu entfernen.
 2. Den Bereich mit einem feuchten Tuch reinigen und trocknen lassen.
 3. Zwei Lagen rostbeständiges Hochglanz-Lackfarbe auf diesem Bereich auftragen. Farbe nach jeder Lage trocknen lassen.

FALLS DAS STÄNDERROHR AN IRGEND EINER STELLE DURCHGEROSTET IST, MÜSSEN SIE ES SOFORT ERSETZEN!



WARNAUFKLEBER



WARNHINWEIS



DI E NICHTBEACHTUNG DER FOLGENDEN WARNHINWEISE KANN ERNSTE VERLETZUNGEN UND/ODER SACHSCHÄDEN VERURSACHEN.

Besitzer müssen gewährleisten, dass alle Beteiligten Bescheid wissen und die Regeln für den sicheren Betrieb des Basketballsystems befolgen.

- Nur kurz am Korbring hängen, um die eigene Balance wieder herzustellen oder um Verletzungen anderer Personen zu vermeiden. Den Korbring loslassen, wenn dies sicher möglich ist.
- Während des Spiels, insbesondere bei Dunkings, das Gesicht des Spielers vom Korbbrett, Korbring und Korbnetz fernhalten. Ernste Verletzungen können auftreten, wenn Zähne/Gesicht in Kontakt mit dem Korbbrett, Korbring oder Korbnetz kommen. Spieler sollten während des Spiels einen Mundschutz tragen.
- Auf dem Standfuß oder dem Ständerrohr auf keinen Fall schieben, klettern oder spielen.
- Standfuß gemäß der Anleitung des Herstellers vollständig befüllen. Ohne vorheriges Befüllen des Standfußes mit Gewicht die Einheit niemals aufrecht stehen lassen, oder das Basketballsysteem kippt schnell um und verursacht einen schweren Personenschaden.
- Beim Verstellen der Höhe oder beim Versetzen des Basketballsystems die Hände und Finger von beweglichen Bauteilen fernhalten.
- Kindern nicht erlauben, das Basketballsysteem zu versetzen oder zu verstellen.
- Während des Spiels keinen Schmuck tragen (Ringe, Uhren, Halstücher usw.). Diese Objekte können sich im Korbnetz verfangen.

- Wasser und organisches Material vom Standfuß des Ständers fernhalten. Gras, Abfall usw. können Korrosion und/oder Verschleiß verursachen.
- Niemals mit einem schadhaften Ausstattung spielen.
- Die Oberfläche unter dem Standfuß muss eben und frei von Kies oder anderen Objekten sein. Einstichstellen können einen Leckverlust verursachen und das Basketballsysteem kann umkippen.
- Den Ständer und alle Bauteile aus Metall einmal im Monat auf beginnende Korrosion (Rost, Lochkorrosion, Absplitterung) überprüfen. Rost vollständig entfernen und mit Lack für den Außenbereich neu streichen. Durchgerostete Bauteile aus Stahl sofort austauschen.
- Das Basketballsysteem vor jeder Benutzung auf ordnungsgemäßen Ballast, lose Hardware, vorzeitige Abnutzung, Instabilität und beginnende Korrosion überprüfen und vor der Benutzung reparieren.
- Das Basketballsysteem nicht verwenden bei windigem Wetter oder Unwettern. Das Basketballsysteem kann umkippen. Stellen Sie das Basketballsysteem in einem windgeschützten Bereich auf. Vermeiden Sie Grundstücke, in denen durch das Umkippen des Basketballsystems Schaden auftreten kann und über denen Freileitungen verlaufen.
- Verwenden Sie das Basketballsysteem nicht zum Anheben oder als Hebezeug. Die Mechanik ist nur auf das Gewicht des Korbbretts und Korbrings ausgelegt. Hängen Sie nichts an Griff, Korbring, Korbbrett oder Hebearmen, da dies am Basketballsysteem Schäden verursacht und die Garantie verfällt.

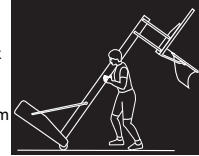

WAARSCHUWING



OSTRZEŻENIE



HET NIET NALEVEN VAN DEZE WAARSCHUWINGEN KAN TOT ERNSTIG LETSEL EN/OF SCHADE VAN EIGENDOMMEN LEIDEN.

Eigenaren moeten ervoor zorgen dat alle spelers deze regels kennen en volgen voor een veilige werking van het systeem.

- Alleen kortstondig aan de Rand hangen om je balans te hervinden of letsel aan anderen te voorkomen. Laat de Rand zo snel mogelijk los indien veilig.
- Tijdens het spelen, vooral bij het uitvoeren van dunks, houd het gezicht van de speler weg van het Paneel, Rand en Net. Ernstig letsel kan optreden als de tanden/het gezicht in contact komen met het Paneel, de Rand of het Net. De speler moet tijdens het spel een gebitsbeschermer dragen.
- Niet glijden, klimmen of spelen op de basis of paal.
- Vul de basis volledig volgens de instructies van de fabrikant. Laat het apparaat nooit rechtop staan zonder eerst de Basis te vullen met gewicht, anders zal het systeem zal snel omvallen en wat tot ernstig letsel kan leiden.
- Houd bij het aanpassen van de hoogte of het verplaatsen van het systeem de handen en vingers weg van bewegende delen.
- Sta niet toe dat kinderen het systeem verplaatsen of aanpassen.
- Draag geen sieraden (ringen, horloges, kettingen, enz.) tijdens het spelen. Objecten kunnen verstrikt raken in het net.
- Oppervlakte onder de basis moet glad en vrij zijn van grind of andere voorwerpen. Doorboring veroorzaakt lekkage waardoor het systeem kan omvallen.
- Houd water en organisch materiaal uit de buurt van de Paal en Basis. Gras, rommel, enz. kunnen corrosie en/of verslechtering veroorzaken.
- Controleer een keer per maand de Paal en alle metalen onderdelen op tekenen van corrosie (roest, putten, afschilferen). Verwijder roest volledig en verf opnieuw met enamel buitenverf. Als roest door stalen deel heeft gepenetreerd, vervang dit deel onmiddellijk.
- Controleer het systeem voor elk gebruik op een goede ballast, losse bevestigingsmaterialen, overmatige slijtage, instabiliteit en tekenen van corrosie en reparatie.
- Speel nooit op beschadigde apparatuur.
- Het systeem niet gebruiken tijdens winderig of zwaar weer. Het systeem kan omvallen. Plaats het systeem in een gebied dat beschermd is tegen de wind of in een omgeving uit de buurt van eigendommen die beschadigd kunnen raken als het systeem omvalt, en van elektriciteitskabels.
- Gebruik het systeem niet om iets op te tillen of op te takelen. Het mechanisme is ontworpen om alleen het gewicht van de het Paneel en de Rand te dragen. Hang niets aan de Greep, Rand, Paneel of Hefarmen aangezien dit het systeem zal beschadigen en de garantie ongeldig maakt.

NIEPRZESTRZEGANIE TYCH OSTRZEŻEŃ MOŻE SKUTKOWAĆ POWAŻNYMI OBRAŻENIAMI I/LUB USZKODZENIEM SPRZĘTU.

Obowiązkiem właściciela jest zapewnienie, aby gracze znali i przestrzegali tych zasad bezpiecznego operowania systemem.

- Na obręczy wieszac się jedynie na krótko, aby odzyskać równowagę lub uniknąć zranienia innych. Puść obręcz jak tylko będzie to bezpieczne.
- Podczas gry, szczególnie podczas wykonywania wsadów, gracze powinni kierować twarz z dala od tablicy, obręczy i siatki. Gdyby zęby/twarz zderzyła się z tablicą, obręczą lub siatką, mogłoby dojść do poważnych obrażeń. Zawodnik powinien w czasie gry nosić ochraniacz zębów.
- Nie przesuwać podstawy lub słupa, wspinać się na niego lub na nim grać.
- Wypełnić podstawę do pełna zgodnie z instrukcjami producenta. Nigdy nie ustawiać urządzenia w pozycji wyprostowanej bez uprzedniego napełnienia podstawy obciążaniem, w przeciwnym wypadku system szybko przewróci się, powodując poważne obrażenia.
- Podczas dostosowywania wysokości lub przewożenia systemu, trzymać ręce i palce z dala od części ruchomych.
- Nie pozwalać dzieciom przesuwać lub dostosowywać systemu.
- Nie nosić biżuterii (pierścieni, zegarków, naszyjników, itp.) w czasie gry. Przedmioty mogą zahaczyć o siatkę.
- Powierzchnia pod podstawą musi być gładka i wolna od zwiru lub innych obiektów. Przebicia powodują przecieki i mogą spowodować przewrócenie systemu.
- Trzymać wodę i materiały organiczne z dala od podstawy słupa. Trawa, śmieci, itp. mogą powodować korozję i/lub pogorszenie jakości.
- Raz w miesiącu sprawdzaj słup i wszystkie części metalowe pod kątem korozji (rdzy, wżer, odpryskiwania). Całkowicie usuń rdzę i pomaluj ponownie zewnętrznie. Jeżeli rdza przeniknęła przez część metalową, natychmiast ją wymień.
- Przed każdym użyciem systemu sprawdź go pod kątem prawidłowego balastu, poluzowanych części, nadmiernego zużycia, niestabilności oraz znaków korozji i w razie potrzeby napraw. Nunca juegue con un equipo dañado.
- Nie używaj systemu w wietrzne dni lub podczas złej pogody. System może się przewrócić. Umieść system w obszarze chronionym przed wiatrem lub w obszarze oddalonym od własności, która może zostać uszkodzona, jeżeli system przewróci się oraz oddalonym od linii wysokiego napięcia.
- Nie używaj systemu do podnoszenia lub przenoszenia cegółowiek. Mechanizm zaprojektowano jedynie do podnoszenia masy tablicy i obręczy. Nie wieszaj niczego na uchwycie, obręczy, tablicy lub ramionach wyciąganych, ponieważ może to uszkodzić system i naruszyć gwarancję.



WARNING STICKER / AUTOCOLLANT D'AVERTISSEMENT / AUTOADHESIVO DE ADVERTENCIA



WARNING



FAILURE TO FOLLOW THESE WARNINGS MAY RESULT IN SERIOUS INJURY AND/OR PROPERTY DAMAGE.

Owners must ensure that all players know and follow these rules for safe operation of the system.

- Only hang from the Rim briefly to regain balance or avoid injuring others. Release the Rim as soon as safely possible.
- During play, especially when performing dunk type activities, keep player's face away from the Backboard, Rim, and Net. Serious injury could occur if teeth/face come in contact with the Backboard, Rim, or Net. Player should wear a mouth guard during play.
- Do not slide, climb, or play on Base or Pole.
- Completely fill Base according to manufacturer's instructions. Never leave the unit standing in an upright position without first filling the Base with weight or the system will tip quickly causing serious personal injury.
- When adjusting height or moving system, keep hands and fingers away from moving parts.
- Do not allow children to move or adjust system.
- Do not wear jewelry (rings, watches, necklaces, etc.) during play. Objects may entangle in Net.
- Keep water and organic material away from Pole Base. Grass, litter, etc. could cause corrosion and/or deterioration.
- Never play on damaged equipment.
- Surface beneath the Base must be smooth and free of gravel or other objects. Punctures cause leakage and could cause system to tip over.

- Once a month check Pole and all metal parts for signs of corrosion (rust, pitting, chipping). Completely remove rust and repaint with exterior enamel. If rust has penetrated any steel part, replace that part immediately.
- Check system before each use for proper ballast, loose hardware, excessive wear, instability, and signs of corrosion and repair before use.
- Do not use system during windy or severe weather. System may tip over. Place system in an area protected from the wind or in an area away from property that may be damaged if the system falls, and from overhead power lines.
- Do not use the system to lift or hoist anything. The mechanism is designed to lift only the weight of the Backboard and Rim. Do not hang anything from the Handle, Rim, Backboard, or Lifter Arms as this will damage the system and void the warranty.

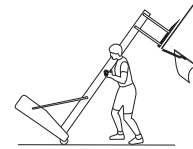

AVERTISSEMENT



ADVERTENCIA



FAUTE DE NE PAS SUIVRE CES AVERTISSEMENTS, VOUS RISQUEZ DE CAUSER DES BLESSURES GRAVES ET/OU DES DOMMAGES À L'ÉQUIPEMENT.

Le propriétaire doit s'assurer que tous les joueurs connaissent et appliquent les règles suivantes afin d'utiliser l'équipement en toute sécurité.

- Ne vous suspendez pas à l'anneau plus que nécessaire pour retrouver votre équilibre ou éviter de blesser les autres joueurs. Relâchez l'anneau aussitôt que possible.
- Lors d'un match, particulièrement dans le cas des smashes, le visage du joueur ne doit pas faire face au panneau, à l'anneau, ni au filet. Le joueur risque de graves blessures si ses dents ou son visage entrent en contact avec le panneau, l'anneau, ou le filet. Les joueurs doivent toujours porter un protège-dents lorsqu'ils jouent.
- Ne glissez pas, ne grimpez pas, et ne jouez pas sur la base ou le poteau.
- Remplissez complètement la base selon les instructions du fabricant. Ne laissez jamais l'unité debout de plein pied sans avoir d'abord rempli la base avec un poids ou l'équipement pourrait basculer rapidement et causer de graves blessures.
- Lorsque vous ajustez la hauteur ou lorsque vous déplacez l'équipement, gardez vos mains et doigts loin des pièces mobiles.
- Ne permettez pas aux enfants de déplacer ou d'ajuster l'équipement.
- Ne portez pas de bijoux (bagues, montres, colliers, etc.) lorsque vous jouez. Ces objets pourraient s'accrocher au filet.
- La surface sur laquelle est posée la base doit être lisse et sans gravier ou tout autre objet qui pourrait troubler la base entraînant ainsi une fuite ce qui pourrait faire basculer l'équipement.
- Gardez de l'eau et de la matière organique loin de la base. Le gazon, les déchets, etc. pourraient provoquer la corrosion et/ou la détérioration.
- Une fois par mois, vérifiez que le Poteau et toutes les pièces en métal ne montrent pas de signes de corrosion (rouille, piqûres, écaillage). Enlevez toute la rouille et repeignez complètement avec une peinture pour extérieur. Si la rouille a pénétré une des pièces en acier, vous devrez remplacer immédiatement la pièce en question.
- A chaque fois que vous allez utiliser l'équipement, vérifiez d'abord l'équilibre, la possibilité de pièces desserrées ou usées, la stabilité de l'équipement et tout signe de corrosion ou réparation nécessaire avant utilisation.
- Ne jouez jamais avec un équipement endommagé.
- N'utilisez pas l'équipement lors de fortes rafales de vent ou de mauvais temps. L'équipement pourrait basculer. Placez l'équipement dans un endroit abrité du vent ou loin des structures qu'il pourrait endommager s'il basculait et loin des fils électriques.
- N'utilisez pas l'équipement pour lever ou soulever quoique ce soit. Son mécanisme a été conçu uniquement pour soutenir le poids du panneau et de l'anneau. N'accrochez rien au manche, à l'anneau, au panneau ni aux leviers sous peine d'endommager l'équipement et d'annuler la garantie.

SI NO SE OBEDECEN ESTAS ADVERTENCIAS PUEDEN PRODUCIRSE GRAVES LESIONES Y/O DAÑOS A LA PROPIEDAD.

El propietario del sistema debe asegurarse de que todos los jugadores conozcan y respeten estas reglas para que el sistema se use en forma segura.

- Cuélguese del aro sólo en forma breve, para recuperar el equilibrio o evitar lesionar a otros jugadores. Suéltese del aro lo más pronto que pueda hacerlo con seguridad.
- Durante el juego, especialmente al embocar violentamente de alto, la cara de los jugadores debe mantenerse alejada del tablero, el aro y la red. Pueden producirse lesiones graves si los dientes o la cara entran en contacto con el tablero, el aro o la red. Los jugadores deben usar un protector bucal durante el juego.
- No se deslice, no trepe ni juegue sobre la base o el poste.
- Llene la base completamente siguiendo las instrucciones del fabricante. Nunca deje la unidad en posición de uso sin haber llenado previamente la base con material de contrapeso, pues el sistema podría tumbarse rápidamente y causar graves lesiones personales.
- Mantenga las manos y los dedos alejados de las piezas móviles cuando regule la altura o desplace el sistema.
- No deje que los niños regulen ni desplacen el sistema.
- No use joyas (anillos, relojes, collares o gargantillas, etc.) durante el juego. Estos objetos pueden engancharse en la red.
- La superficie donde se coloque la base debe estar lisa y desprovista de piedras, grava u otros objetos. Las perforaciones pueden originar pérdidas, y éstas pueden hacer que el sistema se tumbe.
- Guarde agua y materia orgánica. Césped, basura, etc., podrían causar corrosión et/o deterioros.
- Controle el poste y todas las piezas metálicas una vez al mes en busca de signos visibles de corrosión (oxidación, picaduras, escamado). Elimine todo rastro de óxido y vuelva a pintar con esmalte para exteriores. Si el óxido ha penetrado cualquier pieza de acero, reemplace esa pieza de inmediato.
- Inspeccione el sistema antes de cada uso para verificar que esté adecuadamente contrapesado, que los elementos de fijación no estén flojos, que no haya desgaste excesivo, inestabilidad ni signos de corrosión. Si encuentra irregularidades, repárelas antes de usar el sistema.
- Nunca juegue con un equipo dañado.
- No use el sistema en presencia de vientos fuertes o condiciones climáticas adversas, ya que puede tumbarse. Coloque la unidad en su posición de almacenamiento y/o en una zona a resguardo del viento, lejos de propiedades personales que puedan dañarse si el sistema se cae, y de líneas de suministro de energía.
- No use el sistema para levantar ningún objeto. El mecanismo está diseñado para elevar solamente el peso del tablero con el aro. No cuelgue nada de la agarradera, el aro, el tablero ni los brazos de elevación, ya que esto puede dañar el sistema y anular la garantía.

www.lifetime.com

Lifetime Products, Inc., Clearfield, UT 84016

1-800-225-3865

11/23/2015

1180194



REGISTRIEREN SIE IHR PRODUKT ONLINE AUF WWW.LIFETIME.COM

Wir bei Lifetime® verpflichten uns, unseren Kunden innovative und qualitativ hochwertige Produkte zu bieten. Bei der Produktregistrierung haben Sie Gelegenheit, uns Feedback und Rückmeldung zu geben. Wir wissen Ihre Meinung sehr zu schätzen.

- Sie können uns auch mitteilen bzw. wählen, ob Sie regelmäßig über neue Produkte und Werbeaktionen informiert werden möchten.
- Im unwahrscheinlichen Fall eines Produktrückrufs oder von Sicherheitsnachbesserungen dienen Ihre Registrierungsinformationen dazu, dass wir Sie direkt diesbezüglich informieren können.
- Die Registrierung ist schnell, einfach und freiwillig.

DAS LIFETIME VERSPRECHEN AN SIE:

Der Schutz Ihrer Daten ist uns bei Lifetime® seit jeher Verpflichtung. Sie können sich 100-prozentig darauf verlassen, dass Lifetime® Ihre persönlichen Informationen nicht an Dritte weitergeben wird oder Dritten erlaubt, Ihre Daten für ihre eigenen Zwecke zu benutzen.

Bitte lesen Sie unsere Datenschutzerklärung unter www.lifetime.com

REGISTRIEREN Sie sich noch heute!



5 JAHRE EINGESCHRÄNKE WERKSGEWÄHRLEISTUNG

DER HERSTELLER BEHÄLT SICH DAS RECHT VOR, ERSATZ FÜR GEWÄHRLEISTUNGSANSPRÜCHE VORZUNEHMEN, WENN BAUTEILE NICHT VERFÜGBAR ODER OBSOLET SIND.

1. Basketballsysteme von Lifetime beinhalten eine Gewährleistung für den ursprünglichen Käufer gegen Materialmängel oder Verarbeitungsmängel für einen Zeitraum von fünf Jahren, gerechnet vom Datum des ursprünglichen Kaufs im Einzelhandel. Das Wort „Mängel“ ist als Mangelhaftigkeit definiert, welche die Nutzung des Produkts beeinträchtigen. Bei Mängel, die durch unsachgemäßen Gebrauch, Missbrauch oder Fahrlässigkeit entstehen, verfällt die Gewährleistung. Diese Gewährleistung deckt keine Mängel ab, die aufgrund eines unsachgemäßen Aufbaus, Veränderung oder Missgeschick auftreten. Diese Gewährleistung deckt keinen Schaden ab, dessen Ursache durch mutwillige Beschädigung, Rost, „Naturereignisse“ oder sonstige Ereignisse, die außerhalb der Kontrolle des Herstellers liegen, entsteht.
2. Diese Gewährleistung ist nicht übertragbar und ausdrücklich beschränkt auf die Reparatur oder den Ersatz des mangelbehafteten Produkts. Wenn das Produkt im Rahmen dieser Gewährleistungsbestimmungen einen Mangel aufweist, wird Lifetime Products, Inc. die defekten Bauteile ohne Kosten für den Käufer reparieren oder ersetzen. Versandkosten von und zur Fabrik oder Verkaufsstelle sind nicht abgedeckt und fallen in die Zuständigkeit des Käufers. Kosten für Arbeitslohn und zugehörige Aufwendungen für den Abbau, Aufbau oder Ersatz des Basketballsystems oder seiner Komponenten sind durch diese Gewährleistung nicht abgedeckt.
3. Die Gewährleistung deckt keine Kratzer oder Verschleiß des Produkts ab, die sich durch den normalen Gebrauch ergeben. Außerdem verfällt die Gewährleistung für Mängel, die aufgrund mutwilliger Beschädigung, Fahrlässigkeit, unangemessene Nutzung oder Hängen am Korbring entstehen.
4. Die Haftung für Neben- und Folgeschäden wird im zulässigen gesetzlichen Rahmen ausgeschlossen. Obwohl alle Anstrengungen unternommen werden, den höchsten Sicherheitsgrad für die Geräte zu bieten, kann nicht gewährleistet werden, dass Verletzung möglich sind. Der Nutzer trägt das vollständige Verletzungsrisiko, das als Folge der Benutzung dieses Produkts entsteht. Alle Handelswaren werden zu diesen Bedingungen verkauft und kein Vertreter der Firma darf auf diese Bestimmung verzichten oder diese Bestimmung ändern.
5. Dieses Produkt ist nicht für institutionelle oder gewerbliche Nutzung vorgesehen. Lifetime Products, Inc. übernimmt für eine derartige Anwendung keine Haftung. Bei institutioneller oder gewerblicher Nutzung erlischt die Gewährleistung.
6. Unsere Waren beinhalten Garantien, die durch das Verbrauchergesetz von Australien nicht ausgeschlossen werden können. Sie haben Anspruch auf Ersatz oder Rückerstattung für einen Hauptmangel und auf Schadenersatz bei allen anderen angemessen vorhersehbaren Verlusten oder Schäden. Sie haben auch Anspruch auf Reparatur oder Ersatz, wenn die Waren eine unzumutbare Qualität haben und sich der Fehler nicht zu einen Hauptmangel ausweitet.
7. Diese Gewährleistung gilt ausdrücklich an Stelle aller anderen Gewährleistungen, ausdrücklich oder stillschweigend, einschließlich der Gewährleistung zur Handlungstauglichkeit oder Eignung für einen bestimmten Zweck, soweit dies im zulässigen Rahmen gesetzlicher Bestimmungen des Bundes oder der Bundesländer liegt. Weder Lifetime Products, Inc. noch deren Vertreter übernehmen irgend eine andere Haftung in Verbindung mit diesem Produkt. Diese Gewährleistung verleiht Ihnen besondere Rechtsansprüche und Sie können auch sonstige Rechte haben, die von Staat zu Staat abweichend sind.

BITTE IHREN MIT DATUM VERSEHENEN KAUFBELEG UND FOTOS DER SCHADHAFTEN BAUTEILE HINZUFÜGEN.

PRODUKTMÄNGEL IN SCHRIFTFORM BERICHTEN AN:

Lifetime Products, Inc., PO Box 160010 Clearfield, UT 84016-0010, USA
oder telefonisch an 1-800-225-3865, M-F 07:00 Uhr bis 17:00 Uhr MST.

REGISTRIEREN SIE IHR PRODUKT FÜR EINEN SCHNELLEREN KUNDENDIENST.

Besuchen Sie www.lifetime.com oder rufen Sie die Telefonnummer 1-800-225-3865 noch heute an, um Ihr Produkt zu registrieren.

FÜR INTERNATIONALE GEWÄHRLEISTUNGSANSPRÜCHE:

All Gewährleistungsansprüche müssen mit Kaufbeleg erfolgen. Berichten Sie alle Gewährleistungsansprüche in Schriftform an Ihren regionalen Verkaufsstellenvertreter. Bitte Ihren mit Datum versehenen Kaufbeleg und Fotos der schadhaften Bauteile hinzufügen.

Zum Ermitteln Ihres Vertreters in Ihrer Region besuchen Sie bitte: www.lifetime.com/international



www.lifetime.com

ERWEITERN SIE IHREN KAUF BEI LIFETIME® MIT DEM HINZUFÜGEN VON ZUBEHÖR ODER ANDEREN AUSGEZEICHNETEN PRODUKTEN

Zubehör oder andere Lifetime® -Produkte können Sie unter der folgenden Adresse kaufen:

www.lifetime.com

Oder rufen Sie uns unter der folgenden Nummer an 1-800-424-3865



www.lifetime.com

