

Zeitschaltuhr PLUS

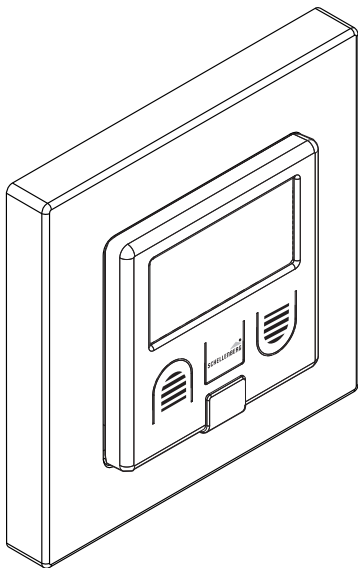

INHALTSVERZEICHNIS

Sicherheit und Hinweise	3
Technische Daten	6
Benötigte Werkzeuge	7
Lieferumfang	7
A Montage	8
B Legende Symbole	12
C Einstellung Uhrzeit und Datum	14
D Wechsel Manuellbetrieb – Automatikbetrieb	16
E Wechsel Tagesprogramm – Wochenprogramm	16
F Zuschaltung Urlaubs- und Tagesprogramm	16
G Einstellung Tagesprogramm	17
H Einstellung Wochenprogramm	19
I Einstellung Astrofunktion / Zeitsteuerung	21
Einstellung des Zeitversatzes	22
Einstellung Sommer- und Winterzeit.....	23
Europakarte für Zeitzoneneinstellung	24
J Anzeige der nächsten Schaltzeit	26
K Kindersicherung / Tastensperre	27
L Werksreset	27
M Übersicht Menüführung	

SICHERHEIT UND HINWEISE

Sehr geehrte Kundin, sehr geehrter Kunde,



bitte lesen Sie vor der Montage und Inbetriebnahme diese Anleitung vollständig durch. Beachten Sie alle Sicherheitshinweise, bevor Sie mit den Arbeiten beginnen. Bewahren Sie die Anleitung auf und weisen Sie jeden Benutzer auf eventuelle Gefahren hin, die im Zusammenhang mit diesem Produkt stehen. Übergeben Sie die Anleitung bei einem Besitzerwechsel auch dem Nachbesitzer. Bei Schäden, die durch unsachgemäßen Gebrauch oder durch fehlerhafte Montage entstehen, erlischt jeder Gewährleistungsanspruch.

SICHERHEITSHINWEISE



Es besteht Verletzungsgefahr durch Stromschlag. Vor Arbeiten an elektrischen Anlagen müssen diese spannungsfrei geschaltet werden.

- Treffen Sie Sicherheitsmaßnahmen gegen unbeabsichtigtes Einschalten. Dies gilt auch bei Wartung und Reparatur an elektrischen Rollladenanlagen.
- Elektroanschlüsse dürfen nur durch eine autorisierte Fachkraft ausgeführt werden.
- Eine unsachgemäße Installation kann zu schweren Personen- oder Sachschäden führen.
- Die Vorschriften des örtlichen Energieversorgers sowie alle aktuell gültigen Normen und Vorschriften für die Elektroinstallation sind zu beachten.



SCHELLENBERG

- Nur in trockenen Räumen verwenden (IP20).
- Das Produkt und die Verpackung sind kein Spielzeug. Halten Sie Kinder davon fern, es besteht Verletzungs- oder Erstickenungsgefahr.
- Das Produkt nicht öffnen, Verletzungsgefahr.
- Halten Sie Personen aus dem Fahrbereich der Rollladenanlage fern. Der Fahrbereich der Rollladenanlage muss während des Betriebs einsehbar sein. Es besteht Verletzungsgefahr.

BESTIMMUNGSGEMÄSSE VERWENDUNG

- Das Produkt ist ausschließlich für die Steuerung von Rollladenanlagen ausgelegt.
- Die Rollladenanlage und deren Teile müssen in einem einwandfreien Zustand sein. Mängel an der Anlage oder deren Teile müssen vor dem Einbau des Produktes behoben werden.
- Eine andere oder darüber hinausgehende Verwendung gilt als nicht bestimmungsgemäß.
- Für Personenschäden, Sachschäden und Folgeschäden bei nicht bestimmungsgemäßer Verwendung haftet die Alfred Schellenberg GmbH nicht.
- Bewahren Sie bitte diese Anleitung auf, diese muss jedem Nutzer zur Verfügung stehen.
- Das Produkt ist für die Verwendung in Verbindung mit den Rohrmotoren STANDARD, PLUS sowie BASIC und ACTION.
- Für die Verwendung von Rohrmotoren anderer Hersteller, ziehen Sie Fachpersonal bzw. den Schellenberg Kunden-Service zu Rate.

EU-KONFORMITÄTSERKLÄRUNG

Die Zeitschaltuhr (Art. Nr.  25572,  25577) erfüllt die geltenden Anforderungen der europäischen und nationalen Richtlinien. Die Konformität wurde nachgewiesen. Der vollständige Text der EU-Konformitätserklärung ist unter der folgenden Internetadresse verfügbar: <http://www.schellenberg.de> (Menüpunkt „Service“ im Download-Center)

 NSR-Richtlinie 2014/35/EU
EMV-Richtlinie 2014/30/EU
RoHS-Richtlinie 2011/65/EU



Nicht im Hausmüll entsorgen! Das Produkt ist recyclingfähig und kann im Wertstoffhof oder an einer Sammelstelle für elektrischen Hausmüll abgegeben werden.

TECHNISCHE DATEN

Versorgungsspannung	230V AC / 50Hz
Schaltstrom	3A/ 230 V AC induktive Last
Schutzart	IP 20
Schutzklasse	II nach entsprechender Montage
Schaltdauer	180 Sekunden
zulässiger Temperaturbereich	0°C bis + 50°C
Gangreserve	ca. 5 Stunden
Ganggenauigkeit	ca. +/- 1 Sekunde / Tag
Standby Verbrauch*	0,5 Watt
Montageart	Unterputzdose, Ø 60 mm Lochabstand, min. 40 mm Tiefe Aufputz in entsprechen- dem Gehäuse

* Das Produkt ist immer betriebsbereit, um die eingestellten Schaltzeiten und Zusatzfunktionen auszuführen

Kompatibel mit den meisten Wechselrahmen nach DIN 49075 mit 50 x 50 mm Ausschnitt. Adapter des entsprechenden Herstellers notwendig.

Das Produkt bietet Ihnen eine automatische Umstellung der Sommer- und Winterzeit. Bei der Zeitumstellung erfolgt ein Vor- oder Zurückstellen der internen Uhr um jeweils 1 Stunde.

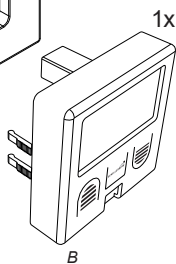
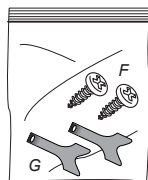
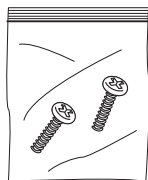
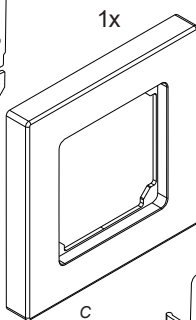
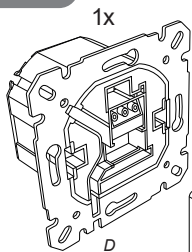

A MONTAGE

1.

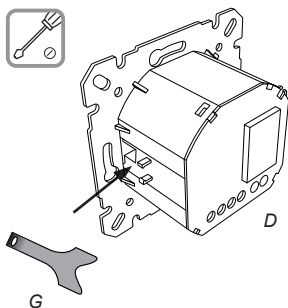

2.

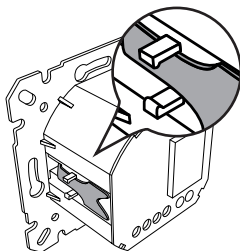

Krallen auf beiden
Seiten richtig
einrasten lassen.

3.

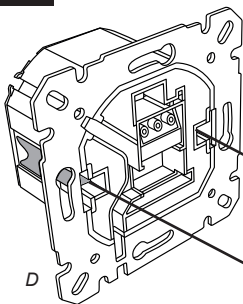

Krallen nicht
spreitzen.

4.



Zuleitung spannungsfrei schalten.

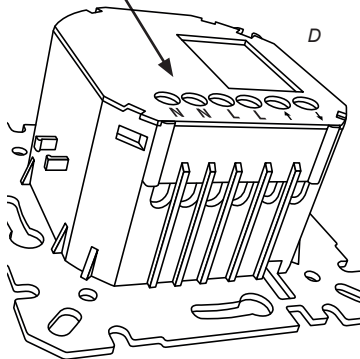
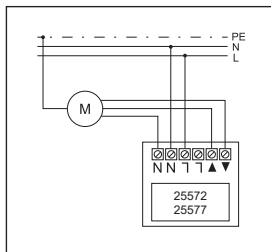
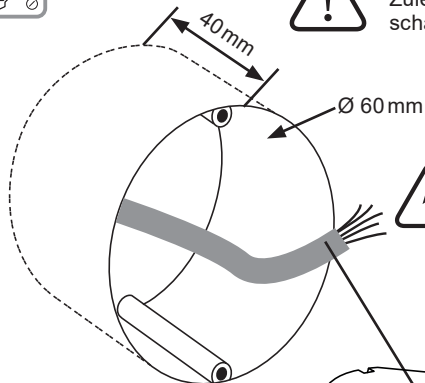

5.

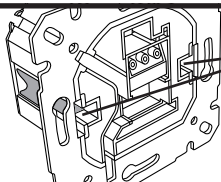
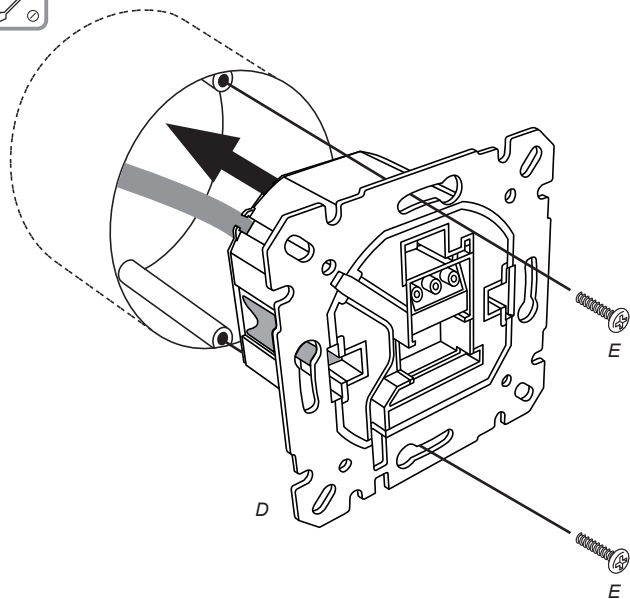

Alternativ die Schrauben (F)
benutzen, um die seitlichen
Krallen zu spreizen.

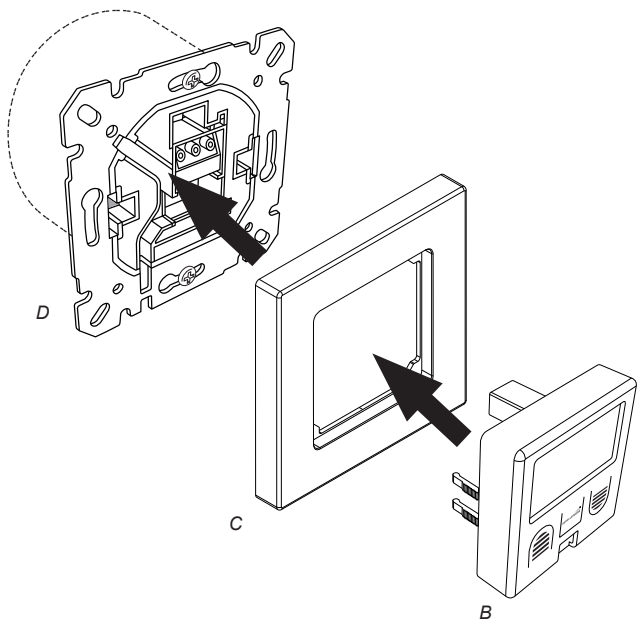

B **LEGENDE SYMBOLE**

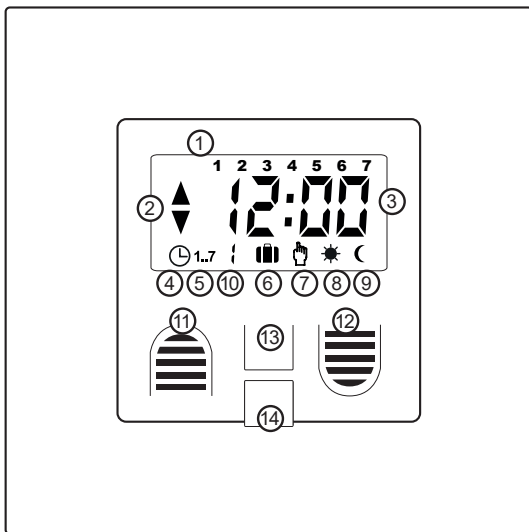

- | | |
|----------------------------|----------------------------|
| ① Wochentag | ⑧ Sonnenfunktion* |
| ② Symbol Auffahrt, Abfahrt | ⑨ Dämmerungsfunktion* |
| ③ Uhrzeit | ⑩ Menüführung |
| ④ Tagesprogramm | ⑪ Taste Auffahrt |
| ⑤ Wochenprogramm | ⑫ Taste Abfahrt |
| ⑥ Urlaubsprogramm | ⑬ Taste Set |
| ⑦ Manuellbetrieb | ⑭ Steckplatz Sensorstecker |

* Funktion nur in Kombination mit Art. 25573/22578 möglich.

① **Wochentag**



② **Symbol Auffahrt, Abfahrt (Rollladenrichtung)**

Rollladenfahrtrichtung wird angezeigt.



④ **Tagesprogramm (Automatikbetrieb)**

Einstellungsmöglichkeiten für 3 Zeitblöcke.

Block 1: Mo. bis Fr. **Block 2:** Sa. **Block 3:** So.



⑤ **Wochenprogramm (Automatikbetrieb)**

Individuelle Einstellung der Auf- und Abfahrzeiten für jeden Wochentag.



⑥ **Urlaubsprogramm (Zufallsbetrieb)**

Zuschaltbar zum Wochen- oder Tagesprogramm. Verändert die programmierten Zeiten zufällig, um bis zu +/- 15 Minuten.



⑦ **Manuellbetrieb (Aussperrschutz)**

Der Rollladen lässt sich manuell auf- und abfahren. Deaktiviert den Automatikbetrieb und schützt vor ungewolltem Aussperren.



⑪ ⑫ **Taste Auffahrt, Taste Abfahrt**

Bei Rollladenauffahrt - Taste  drücken

Bei Rollladenabfahrt - Taste  drücken



⑬ **Taste Set**

Dient zum Moduswechsel und zur Bestätigung nach der Programmeinstellung.

C EINSTELLUNG UHRZEIT UND DATUM

4 sec.

00:00 - 24:00

Taste gedrückt halten für schnelleren Zeitlauf.



1

June
2018

1

June
2018

1

June
2018

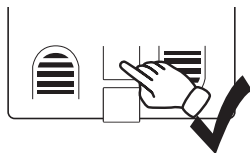
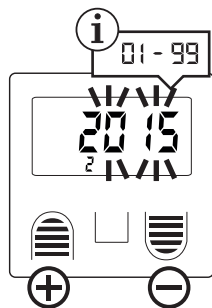
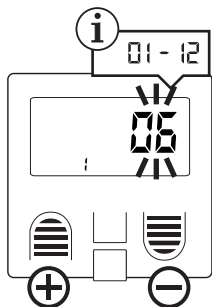
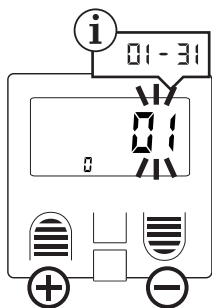

D WECHSEL MANUELLBETRIEB – AUTOMATIKBETRIEB

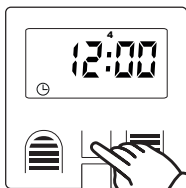

1 sec.



E WECHSELTAGESPROGRAMM – WOCHENPROGRAMM



1.7

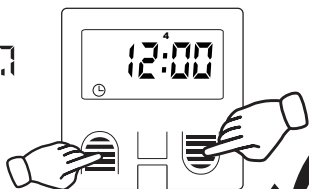

Beide Tasten gedrückt halten. 2 sec.



F ZUSCHALTUNG URLAUS- UND TAGESPROGRAMM



1.7



1.7



2 sec.



Alle 3 Tasten gleichzeitig drücken.

G

EINSTELLUNG TAGESPROGRAMM

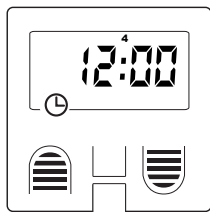

Der Abstand zwischen Auf- /Abfahrtszeit beträgt min. 10 min.



6 sec.

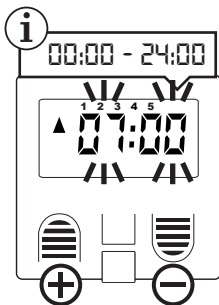

Einstellung der Auf- /Abfahrtszeit für Mo – Fr.

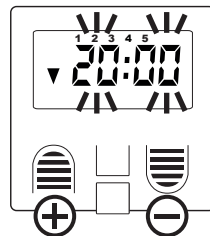



Es folgen die Auf- und Abfahrtszeiten für Samstag und Sonntag. Schritte zur Einstellung wiederholen.

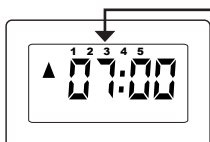

Block 1: Tagesprogramm für Mo. – Fr.



Zeiten programmieren

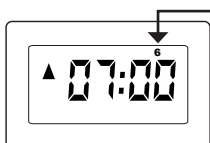

Block 2: Tagesprogramm für Sa.



Zeiten programmieren



Block 3: Tagesprogramm für So.



Zeiten programmieren

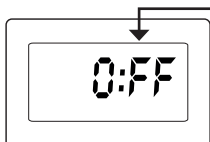

Auf- oder Abfahrtszeit ist deaktiviert.
Diese Funktion ist pro Block möglich.

H

EINSTELLUNG WOCHENPROGRAMM

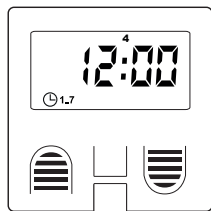

6 sec.



Der Abstand zwischen Auf- /Abfahrzeit beträgt min. 10 min.



1 **MO** 2 **DI** 3 **MI** 4 **DO** 5 **FR** 6 **SA** 7 **SO**

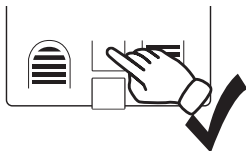
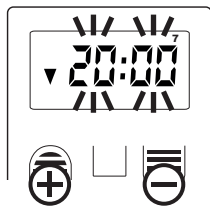
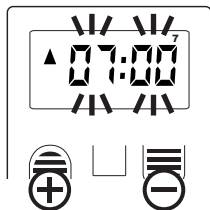
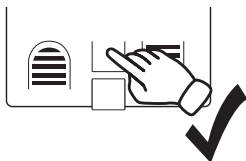
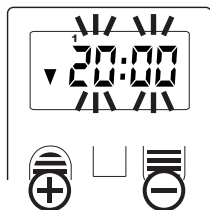
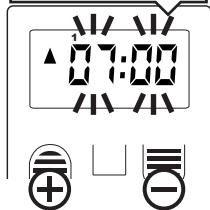
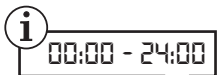

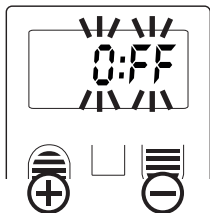

Auf- oder Abfahrtszeit ist deaktiviert.



Nach 0:00 Uhr erscheint
O:FF.

EINSTELLUNG ASTROFUNKTION / ZEITSTEUERUNG

A

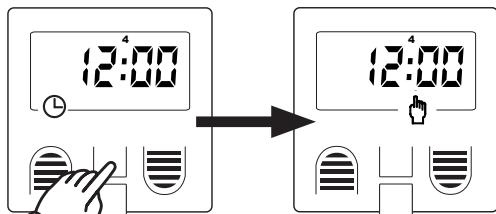

1 sec.



Nur im manuellen
Modus möglich.

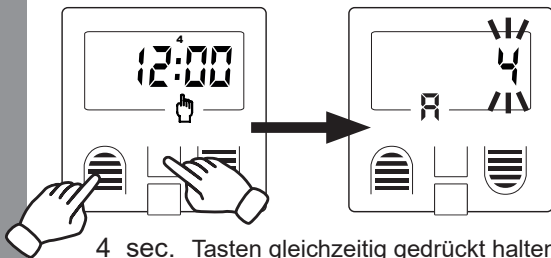

4 sec. Tasten gleichzeitig gedrückt halten.

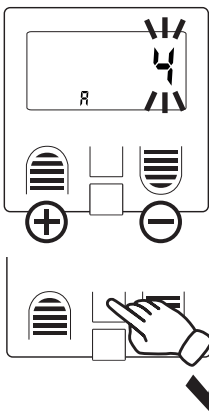

Die blinkende Ziffer beschreibt die Zone des Breitengrads auf der Europakarte.

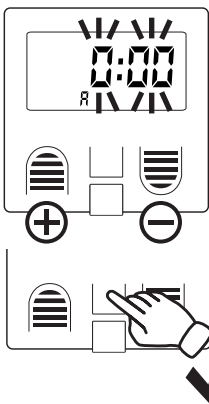
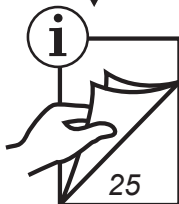

Gewünschte Abweichung der Astrozeit.

Max.: -1:59 h
+1:59 h

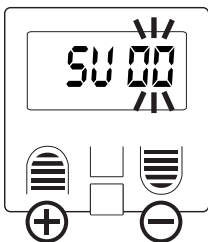

Umstellung der
automatischen
Sommer- und
Winterzeit.

SU00 = deaktiviert

SU01 = aktiviert

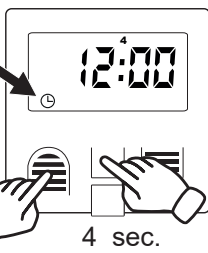

Rückkehr zum
zuvor eingestellten
Programm.

Die Astrofunktion
kann jetzt aktiviert
und deaktiviert
werden.

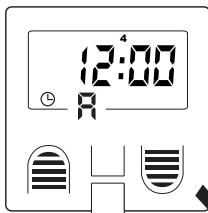

J ANZEIGE DER NÄCHSTEN SCHALTZEIT

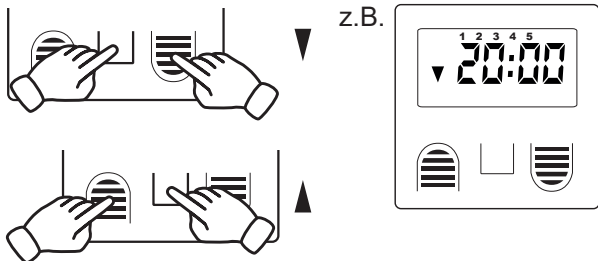

EUROPAKARTE

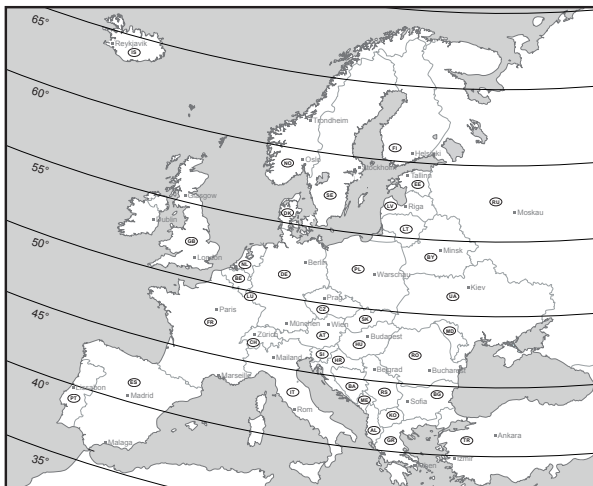

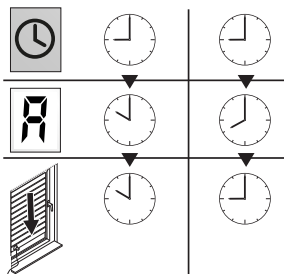
BEISPIEL 1
2

Astrofunktion:

Die Astrofunktion steuert die Abend-schließung und folgt dem Sonnenunter-gang im Jahresverlauf.

Bei eingestelltem Tages- oder Wochen-programm und aktivierter Astrofunktion fährt der Rollladen zum später zutreffen-den Ereignis herunter.

BREITENGRAD	ZONE
35°	1
40°	2
45°	3
50°	4
55°	5
60°	6
65°	7

ZONE	LAND
1	ES
2	PT, ES, IT, AL, KO, GR, TR
3	FR, CH, IT, SI, HR, BA, HU, RS, RO, ME, KO, BG, TR
4	GB, FR, BE, NL, DE, CH, AT, CZ, PL, SK, HU, UA, MD, RO, RU
5	GB, NL, DE, DK, NO, SE, PL, LT, LV, WR, UA, RU
6	GB, NO, SE, FI, LV, EE, RU
7	IS, NO, SE, FI, RU

K KINDERSICHERUNG / PROGRAMMIERSPERRE



10 sec.

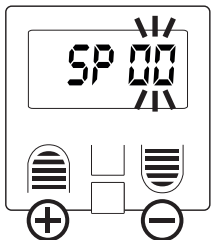

Aktivierung der
Programmiersperre.

SP00 = deaktiviert

SP01 = aktiviert



Zur Deaktivierung der Tastensperre die
Taste Set ebenfalls 10 sec. drücken.

L

WERKSRESET

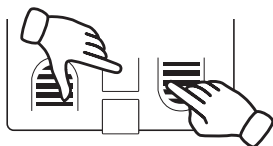

10 sec.

Alle 3 Tasten
gleichzeitig drücken.

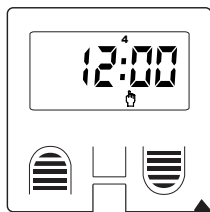
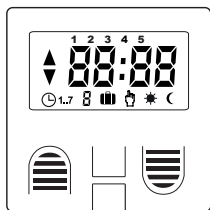

M

ÜBERSICHT MENÜFÜHRUNG

TASTE SET DRÜCKEN	MENÜ
1 sec.	Wechsel Manuell- Automatikmodus
4 sec.	Einstellung Uhrzeit / Datum
6 sec.	Einstellung Tages- Wochenprogramm
8 sec.	Einstellung Astrofunktion
10 sec.	Programmiersperre



Kunden-Service

Bei Gewährleistung, Ersatzteilbedarf oder Fragen rund um die sachgemäße Montage Ihres Produktes wenden Sie sich bitte an unseren Kunden-Service.

Alfred Schellenberg GmbH

An den Weiden 31
57078 Siegen
service@schellenberg.de
www.schellenberg.de

Erreichbarkeit:

Mo-Fr: 7.30 Uhr-21.00 Uhr
Sa: 8.00 Uhr-14.00 Uhr
Tel. +49 (0)271 89056-444
Fax +49 (0)271 89056-398