

Bedienungsanleitung

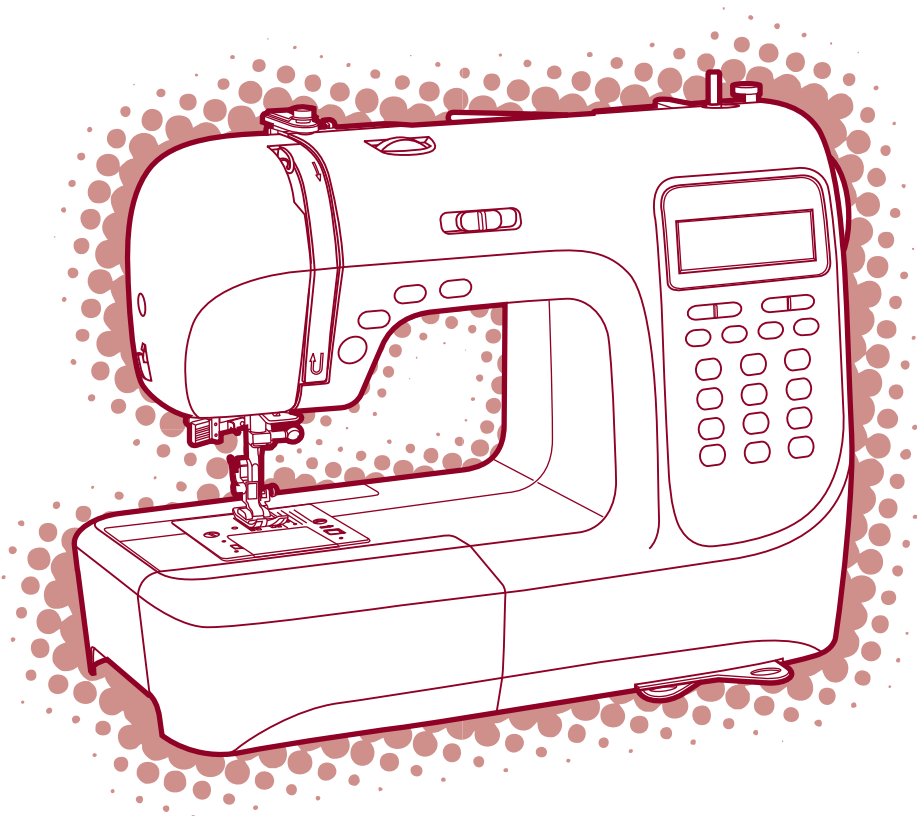

Herzlichen Glückwunsch zum Kauf Ihrer Nähmaschine.
Sie haben ein Qualitätsprodukt erworben,
welches mit grösster Sorgfalt hergestellt wurde.

Diese Bedienungsanleitung vermittelt Ihnen alles
Wissenswertes über die Anwendungsmöglichkeiten Ihrer
Nähmaschine. Sollten dennoch Fragen offen bleiben,
bitten wir Sie, sich an Ihren Händler zu wenden.

Wir wünschen Ihnen viel Freude und grosse Näherfolge.

Fragen zur Maschine, Service und Kundenberatung

Fa. Fischer

Lerchenstrasse 2

74226 Nordheim

Tel. 01805-616 561

Fax. 07133-901 4378

E-mail: carinaservice@aol.com

0,14€/Min. aus dem dt. Festnetz, max. 0,42€/Min. aus dem Mobilfunknetz

Wichtige sicherheitshinweise

Beim Gebrauch eines elektrischen Geräts sind folgende grundsätzliche Sicherheitsmassnahmen unbedingt zu beachten:

Lesen Sie vor Gebrauch dieses Nähcomputers die Bedienungsanleitung durch.

GEFAHR - Zum Schutz vor elektrischem Schlag:

1. Nähcomputer nie unbeaufsichtigt stehen lassen, wenn er noch am Stromnetz angeschlossen ist.
2. Nach Gebrauch und vor dem Reinigen den Nähcomputer immer vom Stromnetz trennen.

WARNUNG - Zum Schutz vor Verbrennungen, Feuer, elektrischem Schlag oder Verletzungen von Personen:

1. Verhindern, dass der Nähcomputer als Spielzeug verwendet wird. Erhöhte Achtsamkeit ist geboten, wenn der Nähcomputer von Kindern oder in der Nähe von Kindern benutzt wird.
2. Dieser Nähcomputer darf nur zu dem in der vorliegenden Bedienungsanleitung beschriebenen Zweck benutzt werden. Es darf nur Zubehör wie in der vorliegenden Bedienungsanleitung beschrieben und vom Hersteller empfohlen benutzt werden.
3. Den Nähcomputer nie benutzen, wenn ein Kabel oder Anschluss beschädigt ist, wenn er nicht richtig bzw. störungsfrei funktioniert, nachdem er fallengelassen oder beschädigt worden oder mit Wasser in Kontakt gekommen ist. Nähcomputer ins nächste autorisierte Fachgeschäft oder Servicestelle zur Überprüfung, Reparatur und zum Einstellen der elektrischen und/oder mechanischen Teile bringen.
4. Bei Gebrauch des Nähcomputers darauf achten, dass die Lüftungsschlitze nicht blockiert sind. Lüftungsschlitze von Fusseln, Staub und Stoffrückständen freihalten.
5. Finger von allen beweglichen Teilen fernhalten. Besondere Vorsicht ist im Bereich der Nähnadel geboten.
6. Immer eine korrekte zum Nähcomputer gehörende Stichplatte benutzen. Eine falsche Stichplatte kann zu Nadelbruch führen.
7. Keine krummen Nadeln verwenden.
8. Stoff beim Nähen weder ziehen noch stossen. Das kann die Nadel so weit biegen, dass sie bricht.
9. Nähcomputer ausschalten (Hauptschalter auf "0" stellen), wenn im Nadelbereich Tätigkeiten ausgeführt werden, zum Beispiel Einfädeln, Nadel wechseln, Greiferspule einsetzen oder Nähfuss wechseln und dergleichen.
10. Nähcomputer immer ausstecken (vom Stromnetz trennen), wenn Unterhaltsarbeiten wie in der Bedienungsanleitung beschrieben, vorgenommen werden. Zum Beispiel, wenn Abdeckungen entfernt werden, beim Ölen oder Glühbirne wechseln usw.
11. Keine Gegenstände in Öffnungen am Nähcomputer stecken oder hineinfallenlassen.
12. Nähcomputer nicht im Freien benutzen.
13. Nähcomputer nicht benutzen, wo Treibgasprodukte (Sprays) oder Sauerstoff verwendet werden.
14. Zum Ausschalten alle Schalter auf ("0") stellen und Netzstecker herausziehen.
15. Kabel am Stecker herausziehen, nicht am Kabel ziehen. Beim Ausstecken immer am Stecker ziehen, nie am Kabel.
16. Der Schalldruckpegel unter normalen Betriebsbedingungen beträgt 75dB(A).
17. Bitte schalten Sie die Nähmaschine aus oder ziehen Sie den Stecker, wenn die Nähmaschine nicht ordnungsgemäß funktioniert.
18. Platzieren Sie keine Gegenstände auf dem Fußanlasser.
19. Dieses Gerät ist nicht für die Verwendung von Personen (einschließlich Kindern) mit reduzierten körperlichen, sensorischen oder geistigen Fähigkeiten oder fehlender Erfahrung und Kenntnis vorgesehen, es sei denn, sie werden beim Gebrauch des Geräts von einer für ihre Sicherheit verantwortlichen Person beaufsichtigt oder angeleitet.
20. Kinder sind zu beaufsichtigen, um sicherzustellen, dass sie nicht mit dem Gerät spielen.

SICHERHEITSHINWEISE SORGFÄLTIG AUFBEWAHREN

Dieser Nähcomputer ist nur den Haushaltgebrauch bestimmt.

Übersicht der wichtigsten teile am nähcomputer	1
Zubehör	2
Nähcomputer ans stromnetz anschliessen	3
Anfangen zu nähen	4
Ein/Aus Knopf	4
Fußanlasser	4
Nähfuß auswechseln	5
Nähfusstabelle	6
Nadel wechseln	7
Passende nadel, faden und stoff wählen	7
Greiferspule füllen	8-9
Greiferspule einsetzen	10
Oberfaden einfädeln	11-12
Einfädler	13
Fadenspannung	14
Unterfaden heraufholen	15
Faden abschneiden	15
2-stufen-nähfussanhebung	16
Transporteur heben und senken	16
Knöpfe der maschine	17-18
LCD-anzeige	19
Stichübersicht	20
Bedienknöpfe	21-22
Ein/Aus Taste	21
Rücktransportknopf	21
Automatisches Vernähen	22
Nadelstopp oben/ unten	22
Speichertasten	23
Speichertaste	23
Löschtaste	23
Pfeiltaste	23
Funktionstasten	24-25
Stichbreiten-Einstellung	24
Stichlängen-Einstellung	25
Spiegeln	25
Spiegel Taste	26
Wahltaste	27
Direkte Musterwahl und die Nummertasten	27
Nützliche anwendungen	28-29
Ecken nähen	28
Rückwärts nähen	28
Freiarm	28
Tischverlängerung installieren	29
Auf dicken Stoffen nähen	29
Geradstiche und nadelposition	30
Zickzackstiche	30
Stretchstich	31

Kantenumnähtiche	32
Kantenumnähfuss	32
Universalnähfuss	32
Blindsaum und lingeriestiche	33
Knöpfe annähen	34
Knopflöcher nähen	35-38
Knopflöcher auf elastischen Stoffen	38
Fadenführerstich	39
Stopfen	40-41
Reissverschluss einnähen	42-43
Beidseitig verdeckt eingesetzter Reissverschluss	42
Einseitig verdeckt eingesetzter Reissverschluss	43
Schmalsäumen	44
Schnur aufnähen	45
Einzelschnur aufnähen	45
Dreifachschnur aufnähen	45
Raupennähte	46
Quilten	47
Muschelstich	47
Kräuseln	48
Kräuseln	48
Kräuseln und gleichzeitiges Annähen an ein glattes Stoffstück	48
Smoken	49
Freihandstopfen, -sticken und -monogramme	50-51
Stopfen	50
Sticken	51
Monogramme	51
Fagotten	52
Patchworkstich	52
Mirror	53
Zwillgsnadel	54
Obertransportfuss	55
Speichern	56-58
Musterarten oder Schriftzeichen kombinieren	56
Muster oder Buchstaben hinzufügen	57
Löschen von Mustern oder Buchstaben	57
Aufrufen und Nähen von gespeicherten Mustern	57-58
Warnfunktionen	59
Pieption	59
Spulerstift wieder nach links drücken	59
Unterhalt	60-61
LCD-Anzeige reinigen	60
Oberfläche des Nähcomputers reinigen	60
Greifer reinigen	60-61
Beheben von Störungen	62-63
Übersicht der einstellungen	64-66

Übersicht der wichtigsten teile am nähcomputer

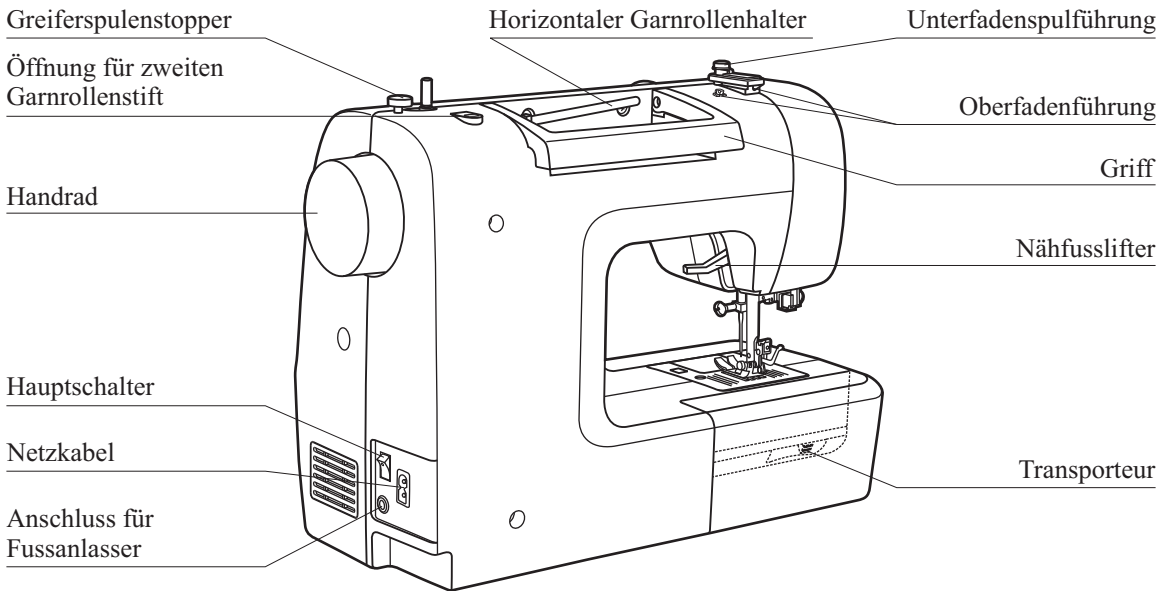
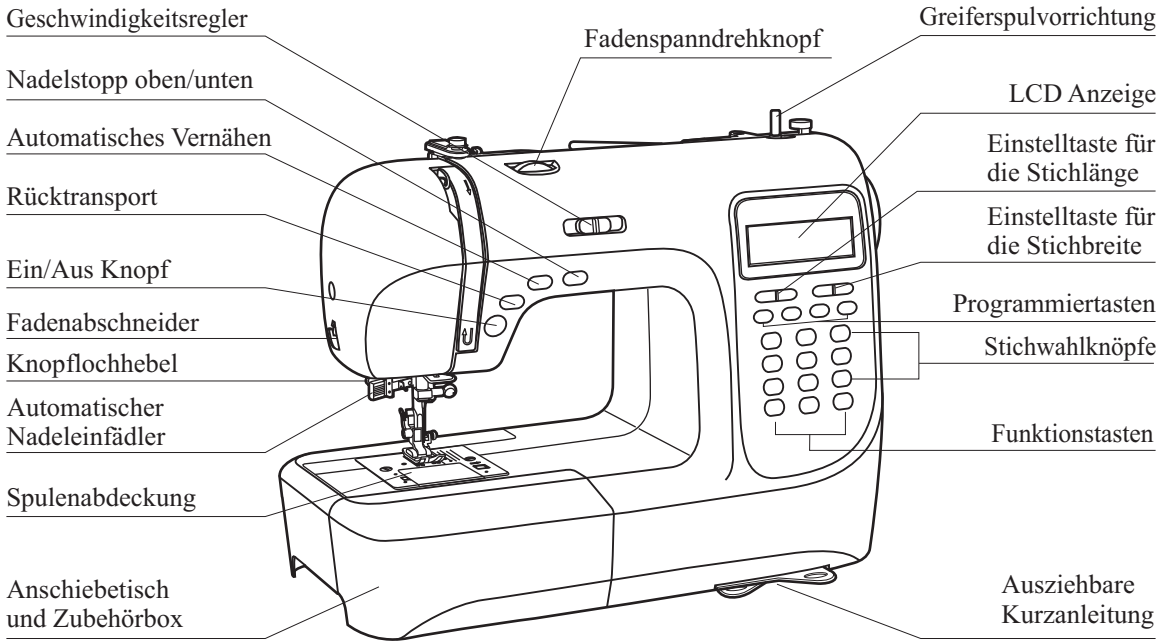

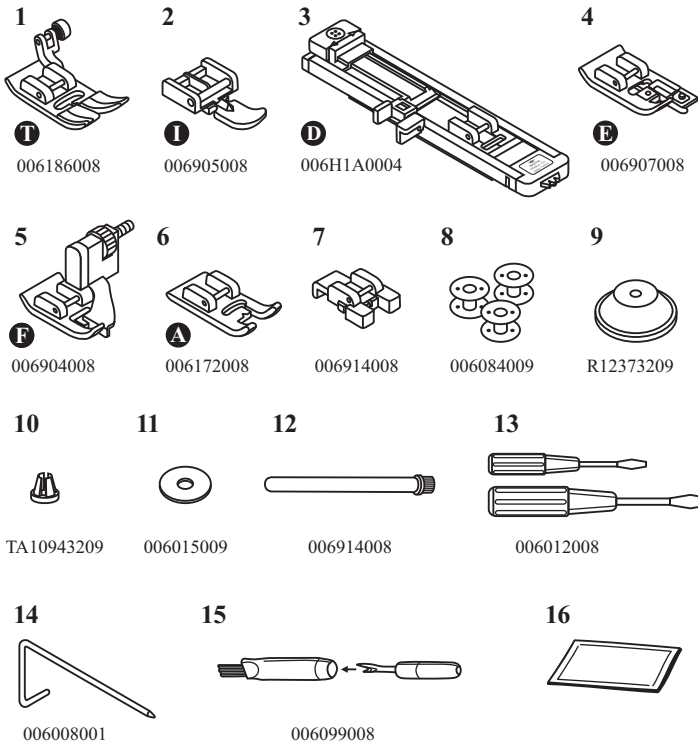

Basiszubehör

1. Universalfuss (T)
2. Reissverschlussfuss (I)
3. Knopflochfuss (D)
4. Kantenumnähfuss (E)
5. Blindstichfuss (F)
6. Raupennahtfuss (A)
7. Knopfannähfuss
8. Greiferspulen (3x)
9. Garnrollenhalter (gross)
10. Garnrollenhalter (klein)
11. Filzkissen
12. Zweiten Garnrollenstift
13. Schraubenzieher (gross und klein) (L & S)
14. Kantenlineal
15. Reinigungspinsel, Pfeiltrenner
16. Paket Nadeln (3x)

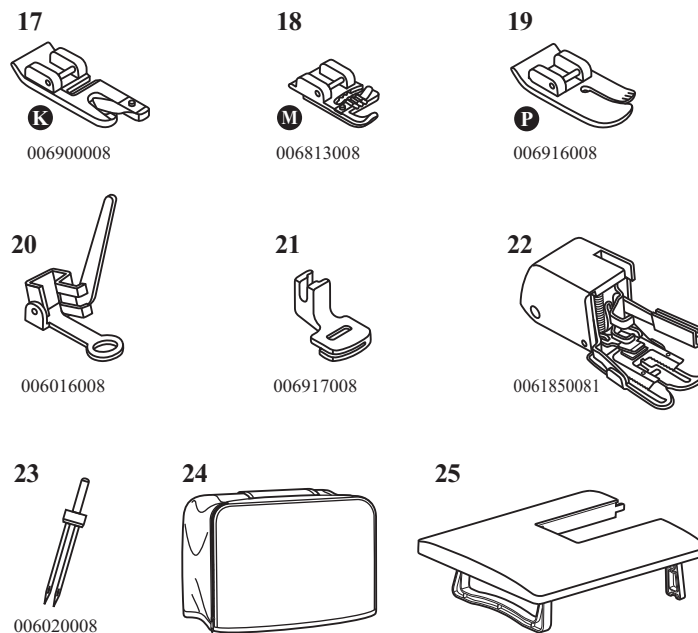

Optional

17. Säumer (K)
18. Schnuraufnähfuss (M)
19. Quiltfuss (P)
20. Stopf-/Stickfuss
21. Kräusler
22. Obertransportfuss
23. Zwillingesnadel
24. Abdeckung
25. Tischverlängerung

Nähcomputer ans stromnetz anschliessen

! *Achtung: Immer sicherstellen, dass die Maschine vom Stromnetz getrennt und der Hauptschalter auf ("O") ist, wenn sie nicht im Gebrauch ist und bevor Sie Einzelteile einlegen oder entfernen.*

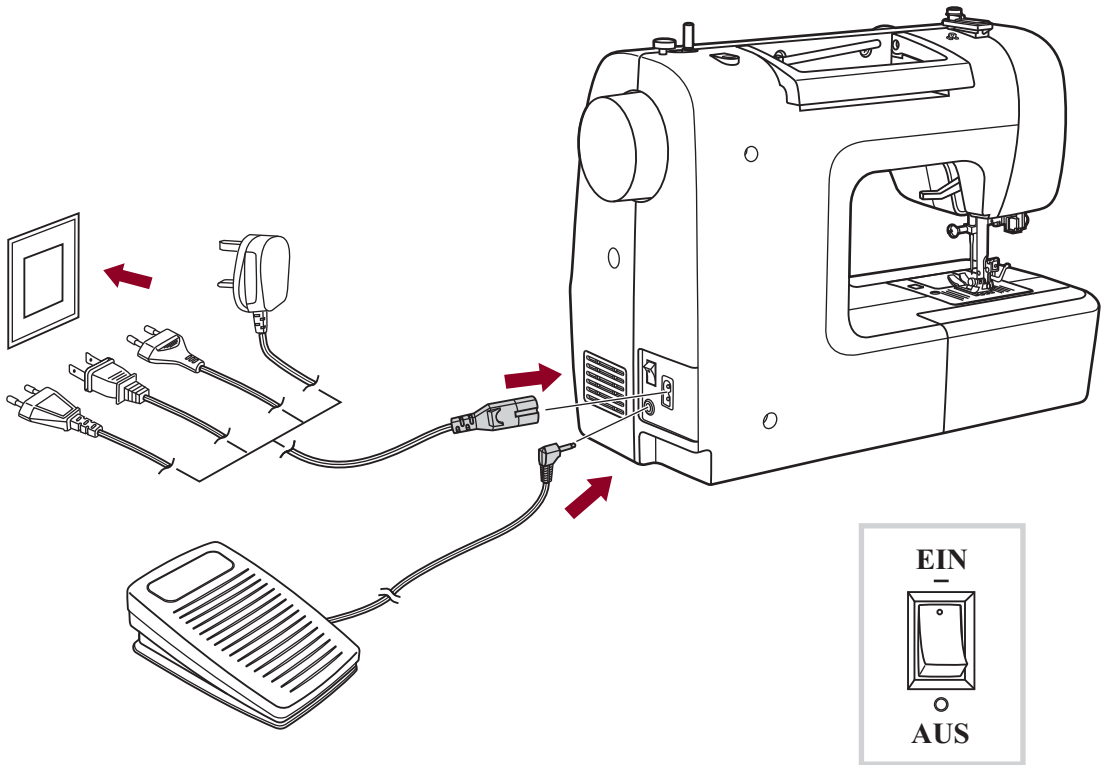

Nähcomputer ans Stromnetz anschliessen

Vor Anschluss des Nähcomputers ans Stromnetz, bitte zuerst sicherstellen, dass Spannung (Volt) und Frequenz mit Spannung und Frequenz des Stromnetzes übereinstimmen.

Nähcomputer auf stabilen Tisch stellen.

1. Stecker (2 Eingänge) des Netzanschlusskabels in die Netzanschlussbuchse am Nähcomputer stecken.
2. Netzkabelstecker am Stromnetz anschliessen.
3. Hauptschalter auf "ON" (EIN) stellen.
4. Das Nählicht beginnt zu leuchten, sobald der Nähcomputer eingeschaltet wird (auf "ON").

Zum Ausschalten Hauptschalter auf "OFF" (AUS bzw. "O") stellen und Netzstecker herausziehen.

Anfangen zu nähen

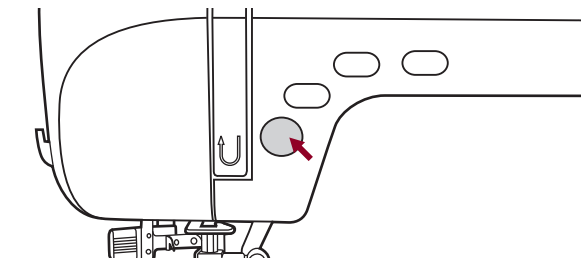

Ein/Aus Knopf

Die Maschine fängt an zu laufen, wenn die Ein/Aus Knopf gedrückt ist und stoppt wenn Sie sie noch einmal drücken.

Die Maschine rotiert am Anfang des Nähens ein bisschen.

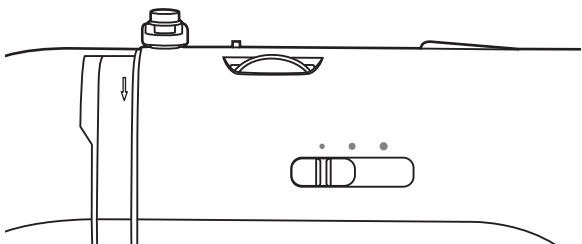

Der Geschwindigkeitseinstellhebel kann die Nähgeschwindigkeit regulieren.

Um die Geschwindigkeit zu erhöhen, schieben Sie den Hebel nach rechts, sie zu bremsen, dann nach links.

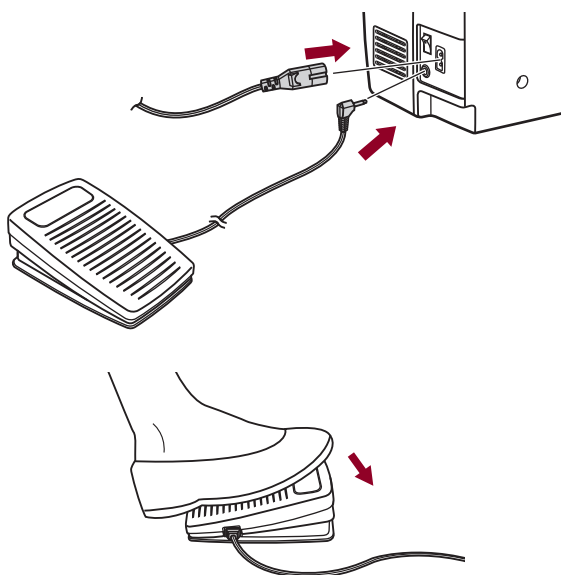

Fußanlasser

Fussanlasser bei ausgeschaltetem Nähcomputer anschliessen.

Stecker in die dafür vorgesehene Anschlussbuchse am Nähcomputer einstecken.

Nähcomputer einschalten, dann langsam auf Fussanlasser drücken, um zu nähen beginnen. Fussanlasser loslassen, damit der Nähcomputer anhält.

! *Achtung: Falls Unsicherheiten bestehen betreffend Anschluss des Nähcomputers ans Stromnetz, bitte qualifizierten Elektriker fragen. Nähcomputer bei Nichtgebrauch ausstecken. Das Gerät muss mit dem Fußanlasser C-9000 von der Firma CHIEN HUNG TAIWAN., LTD betrieben werden.*

Nähfuß auswechseln

! Achtung: Hauptschalter ausschalten (auf OFF bzw. "0" stellen) vor dem Ausführen der oben genannten Operationen!

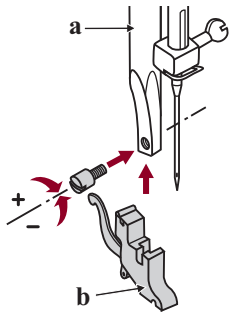

Nähfusshalter anbringen

Nähfussstange hochstellen (a).

Nähfusshalter (b) wie abgebildet anbringen.

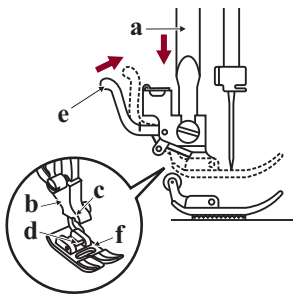

Nähfuss einsetzen

Nähfusshalter (b) senken, bis die Aussparung (c) direkt über dem Stift (d) liegt.

Befestigungshebel (e) nach oben drücken.

Nähfusshalter (b) senken und der Nähfuss (f) rastet automatisch ein.

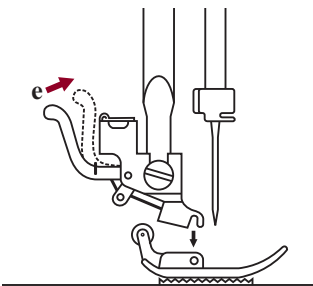

Nähfuss entfernen

Nähfuss hochstellen.



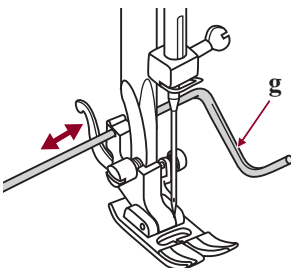

















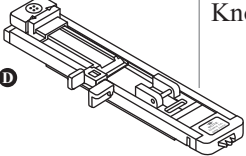













Befestigungshebel (e) nach oben drücken und der Nähfuss löst sich.

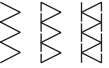

Kantenlineal anbringen

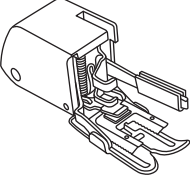
Kantenlineal (g) wie abgebildet durch die Öffnung schieben. Je nach gewünschter Breite des Saums, der Falten usw. Einstellen.

Nähfusstabelle

Nähfuss	Anwendung:	Nadel	Nähfuss	Anwendung:	Nadel
 Universalfuss (T)	Allgemeines Nähen, Patchwork, Dekorstiche, Smoken, Fagotten usw.		 Schnuraufnahmefuss(M) (Optional)	Schnuraufnähen 	
 Reissverschlussfuss (I)	Reissverschluss einnähen 		 Säumer (K) (Optional)	Schmalsäumen 	
 Knopflochfuss (D)	Knopfloch 		 Stopf-/Stickfuss (Optional)	Stopfen Freihandsticken Monogramme 	
 Knopfannähfuss	Knöpfe annähen 		 Quiltfuss (P) (Optional)	Quilten 	
 Blindstichfuss (F)	Blindsaum 		 Kräusler (Optional)	Kräuseln 	
 Kantenumnähfuss (E)	Kanten umnähen 		 Obertransportfuss (Optional)	Für regelmässigen Stofftransport auf schwierigen Stoffen.	
 Raupefnähfuss (A)	Raupennaht 				

 **Hinweis:** Die Zwillingnadel ist optional. Sie ist nicht im Lieferumfang enthalten. Wenn Sie mit der Zwillingnadel nähen, sollte die Stichbreite weniger als "5.0" sein.

Nadel wechseln

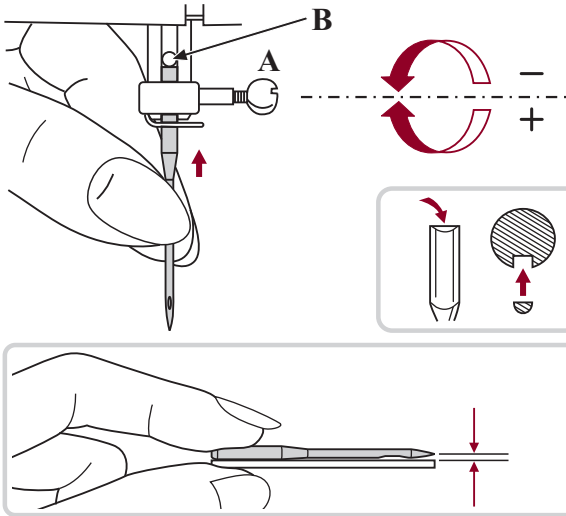

! Achtung: Hauptschalter ausschalten (auf OFF bzw. "O" stellen) vor dem Ausführen der folgenden Arbeiten.

Nadel regelmässig wechseln, vor allem wenn sie abgenutzt ist und Probleme verursacht.

Nadel wie auf den folgenden Abbildungen gezeigt einsetzen.

A. Schraube an der Nadelstange lösen und nach dem Einsetzen einer neuen Nadel wieder anziehen.

Die flache Kolbenseite kommt nach hinten.

B. Nadel so weit wie möglich nach oben schieben.

Nur einwandfreie Nadeln benutzen.

Probleme können auftreten bei der Verwendung von:

- Krümmen Nadeln
- Stumpfen Nadeln
- Beschädigten Spitzen

Passende nadel, faden und stoff wählen

Tabelle zur Übereinstimmung von Nadel, Faden und Stoff

Nadelstärke	Stoff	Faden
9-11 (70-80)	Feine Stoffe dünne Baumwollstoffe, Voile, Serge, Seide, Moussline, Qiana, Baumwollstrick, Tricot, Jersey, Crepe, Polyesterwebstoffe, Hemden- und Blusenstoffe.	Dünnere Baumwollfäden, Nylon, Polyester- oder Baumwoll-Fäden mit Polyesterkern.
11-14 (80-90)	Mittelschwere Stoffe Baumwolle, Satin, Nessel, Segeltuch, Doppelstrick, leichte Wollstoffe.	Die meist verkauften Fäden sind von mittlerer Stärke und für diese Stoffe und Nadelstärken geeignet.
14 (90)	Mittelschwere Stoffe Baumwollsegeltuch, Wollstoffe, dickere Strickstoffe, Frotté, Jeans.	Polyesterfäden für synthetische und Mischmaterialien.
16 (100)	Schwere Stoffe: Canvas, Wollstoffe, Zeltstoffe und Quilts, Jeans, Polstermaterial (leicht bis mittelschwer).	Baumwollfäden für natürliche Gewebe. Als Ober- und Unterfäden generell den gleichen Fäden nehmen.
18 (110)	Dicke Wollstoffe, Mantelstoffe, Polsterstoffe, einige Leder- und Vinylarten.	Starke Fäden, Teppichfäden.

→ Hinweise :

- I.A., dünne Fäden und Nadeln für dünne Gewebe und dicke Fäden und Nadeln für dicke Gewebe.
- Immer Fäden und Nadeln auf einem kleinen Stück Gewebe probieren bzw. testen, das beim Nähen gebraucht wird.
- Den gleichen Fäden für Nadeln und Garnrollen benutzen.

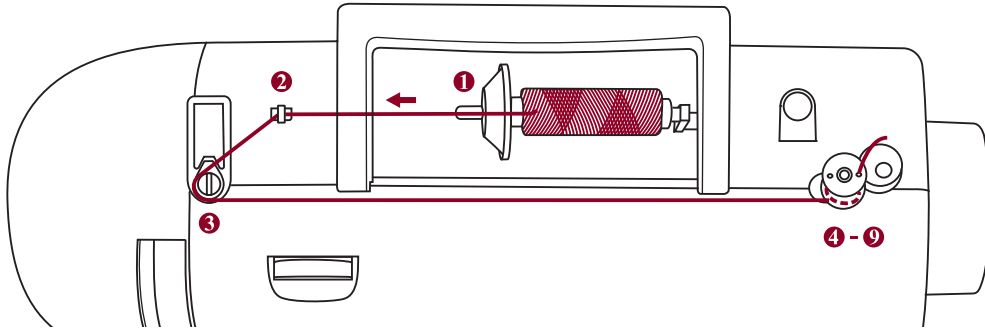

Das Wickeln der Garnrolle

1. Faden und Fadenspulenhalter auf Garnrollenstift setzen. Bei kleinen Fadenspulen, den Spulenhalter mit der schmalen Seite gegen die Fadenspule setzen oder den kleinen Spulenhalter nehmen.

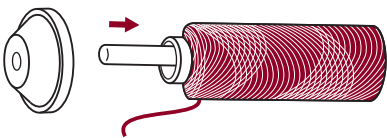

2. Faden in Fadenführung einklinken. ("Kind" neben dem Faden- bzw. Gewindeführungsdeckel)

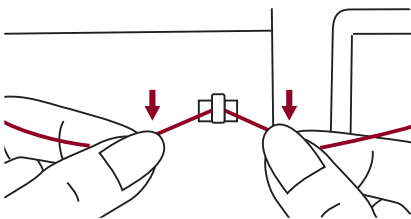

3. Führen Sie den Faden im Gegen-Uhrzeigersinn um die Fadenspannungsführung.

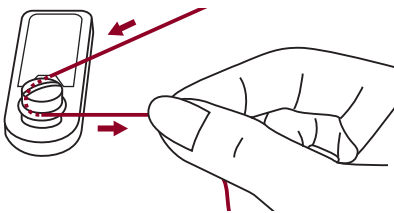

4. Faden wie illustriert in die Garnrolle einfädeln und auf der Spindel platzieren.

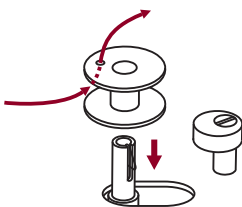

5. Garnrolle nach rechts drücken.

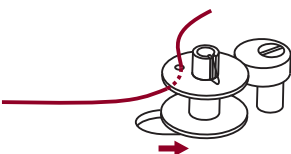

Greiferspule füllen

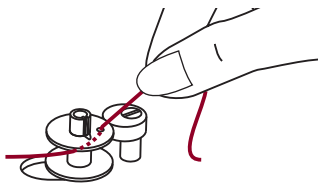

6. Halten Sie das Fadenende mit der Hand fest.

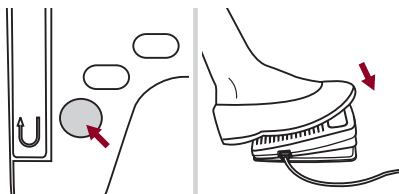

7. Drücken Sie die Ein/Aus Knopf oder Fußsteuerung.

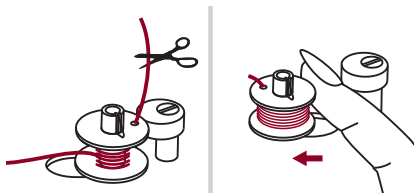

8. Sobald die Garnrolle nach einigen Umdrehungen gewickelt worden ist, halten Sie die Maschine und schneiden den Faden in der Nähe von dem Loch der Garnrolle ab. Stellen dann die Geschwindigkeit auf maximalen Wert ein, Wickeln die Garnrolle weiter bis sie voll ist. Der Motor stoppt automatisch sobald die Garnrolle voll ist.

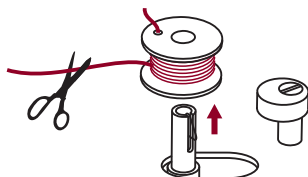

9. Stoppen Sie die Maschine und schneiden den Faden ab, dann entfernen die Garnrolle.

➔ Hinweis: Solange der Schalter des Garnrollenspolers auf linke Position steht "Garnrolle Wickelposition" näht die Maschine nicht und dreht das Handrad auch nicht. Um nähen anzufangen, muß der Schalter dann auf die rechte Position also "Nähposition" gestellt werden.

Greiferspule einsetzen

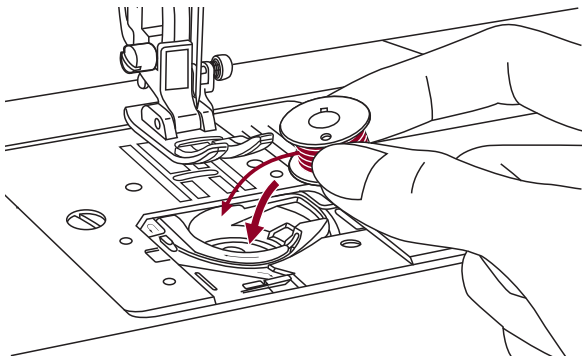

! **Achtung:** Nähcomputer vor dem Einsetzen oder Herausnehmen der Greiferspule ausschalten (Hauptschalter auf OFF bzw. "0" stellen).

Zum Einsetzen oder Herausnehmen der Greiferspule muss die Nadel ganz oben sein.

Spule so in Spulenkapsel einsetzen, dass sich die Spule im Gegenurzeigersinn dreht (Pfeilrichtung).

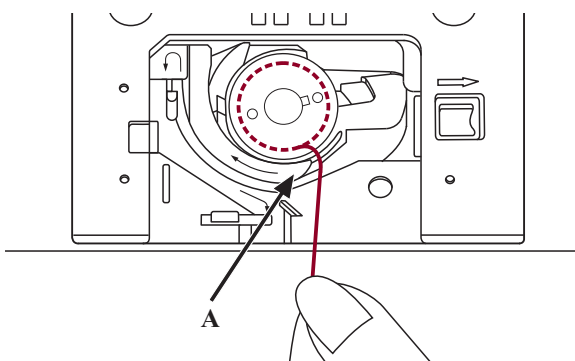

Faden durch Schlitz (A) ziehen.

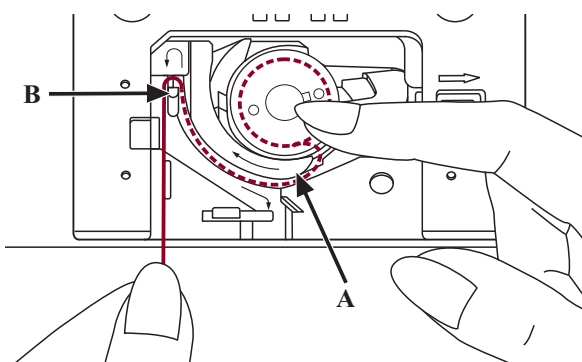

Die Spule mit einer Hand leicht festhalten und mit der anderen Hand den Faden entlang der Pfeilmarkierungen von (A) nach (B) führen.

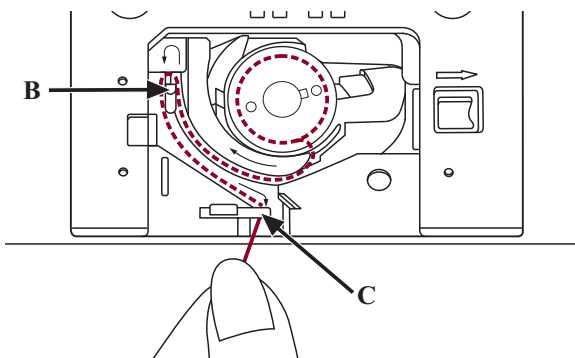

Ziehen Sie dann den Faden entlang der Pfeilmarkierungen von (B) nach (C). Um das Reststück des Fadens ab zu trennen, ziehen Sie den Faden bei (C) über die Klinge. Abdeckung wieder einsetzen.

Oberfaden einfädeln

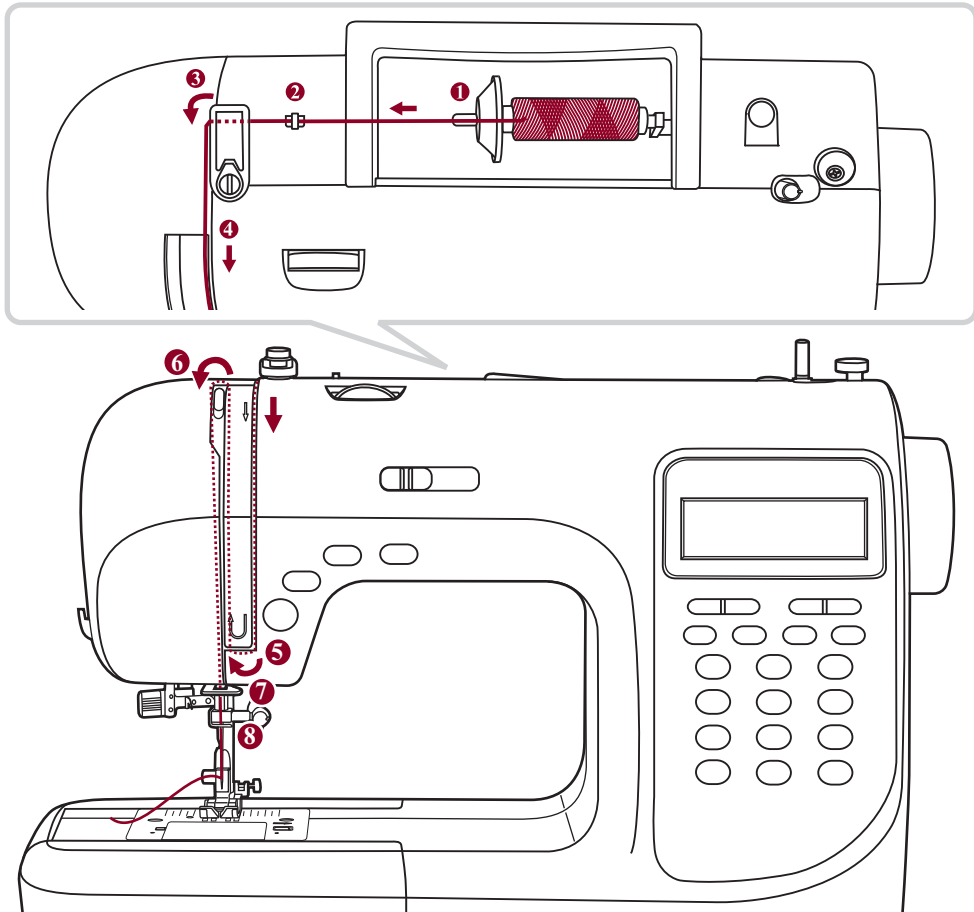

➔ Hinweis: Es ist wichtig, richtig einzufädeln, sodass nicht so viele Probleme bei der Näharbeit auftreten könnten.

Nadel zuerst ganz hochstellen und den Nähfuss heben, damit sich Fadenspannung löst.

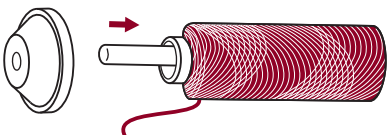

1. Garnrollenstift anheben.

Garnrolle so auf den Garnrollenstift setzen, dass der Faden vorn abspult, und die Fadenablaufscheibe unten am Garnrollenstift platzieren.

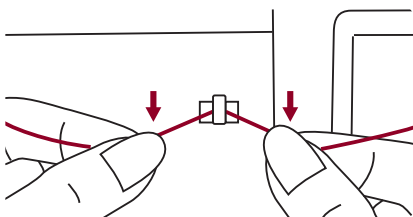

2. Faden ab Garnrolle durch die obere Fadenführung ziehen.

Oberfaden einfädeln

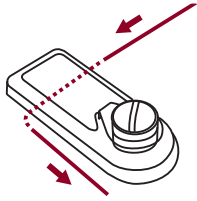

3. Faden um die Fadenführung legen und durch die Vorspannfeder ziehen, wie abgebildet.

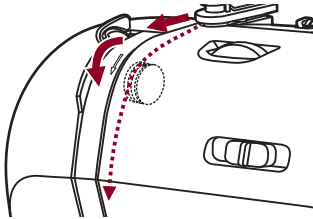

4. Faden weiter durch die Fadenspannung zwischen den silberfarbenen Scheiben durchführen.

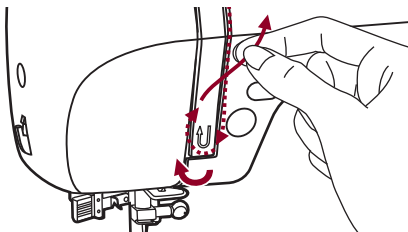

5. Dann nach unten und um den Kontrollfedernhalter.

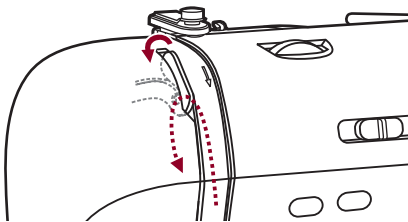

6. Oben angelangt, Faden von rechts nach links durchs Führungsöhr am Fadenhebel und wieder nach unten führen.

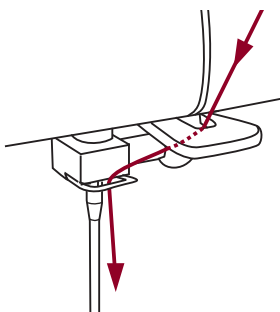

7. Faden hinter der flachen horizontalen Fadenführung durchführen.

Faden durch den Seilkrängel führen.

8. Fadenende durch den Nadel von vorne nach hinten ziehen, und ca. 10cm von Faden ausziehen um Nadel einzufädeln, Einfädler benutzen.

! *Achtung: Nähcomputer ausschalten (Hauptschalter auf OFF bzw. "O" stellen).*

Nadel ganz hochstellen.

Nähfuß senken.

1. Hebel des Einfädlers langsam senken und Faden durch die Fadenführung wie abgebildet durchführen, dann nach rechts ziehen.

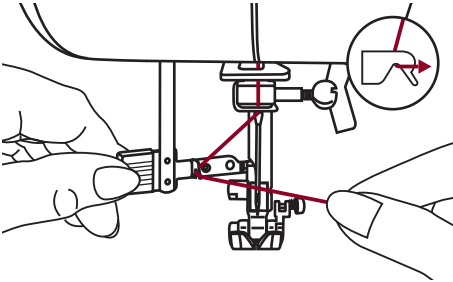

2. Der Einfädler dreht sich automatisch in Einfädelposition und das Häkchen fährt durchs Nadelöhr.

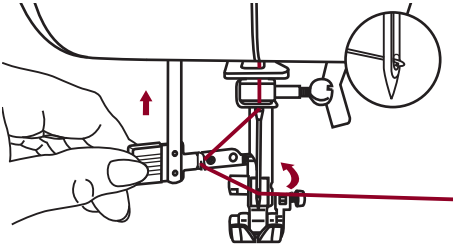

3. Faden vor der Nadel holen.

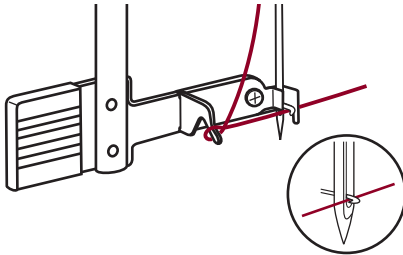

4. Faden locker halten und Hebel langsam loslassen. Das Häkchen dreht sich, zieht den Faden durchs Nadelöhr und formt dabei eine Schlinge.

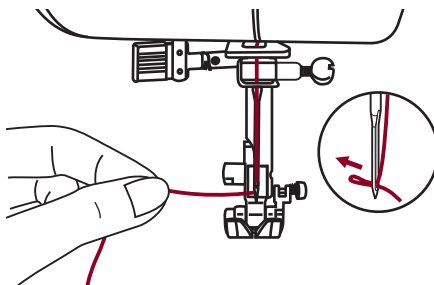

Faden ganz durchs Öhr ziehen.

Fadenspannung

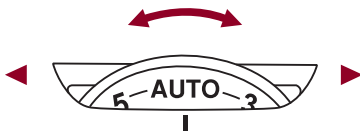

- Grundeinstellung Fadenspannung: "AUTO"
- Um die Spannung zu erhöhen, Rad auf die nächst höhere Zahl drehen.
- Um die Spannung zu reduzieren, Rad auf die nächst tiefere Zahl drehen. Es ist wichtig, beim Nähen mit der richtigen Fadenspannung zu arbeiten.
- Die Spannung muss je nach Stichart, Faden und Stoff angepasst werden.
- 90 % aller Näharbeiten kann mit einer Spannung von zwischen "3" und "5" ausgeführt werden ("AUTO" ist die Grundeinstellung).
- Bei allen dekorativen Näharbeiten wird das Stichbild schöner und der Stoff fältelt weniger, wenn der Oberfaden leicht auf die linke Stoffseite gezogen wird.

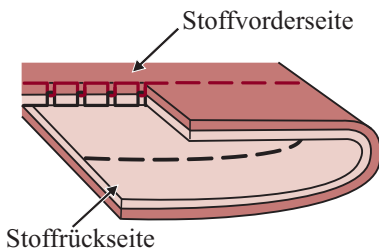

Normale Fadenspannung zum Geradstichnähen.

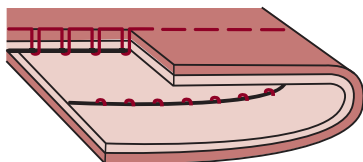
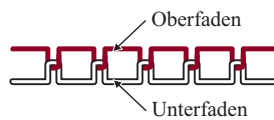

Zu lockere Fadenspannung zum Geradstichnähen. Rad auf höhere Zahl stellen.

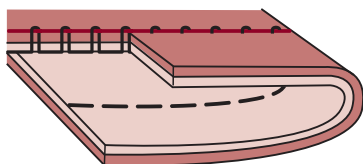

Zu starke Fadenspannung zum Geradstichnähen. Rad auf tiefere Zahl stellen.

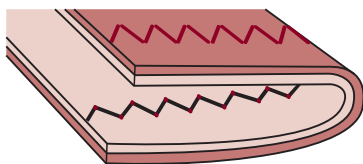

Normale Fadenspannung für Zickzack und Dekorstiche.



Unterfaden heraufholen

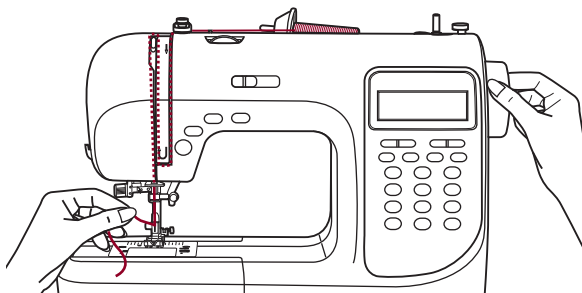

Oberfaden mit der linken Hand festhalten.
Handrad gegen sich (im Gegenuhrzeigersinn)
drehen, Nadel senkt sich und hebt sich wieder.

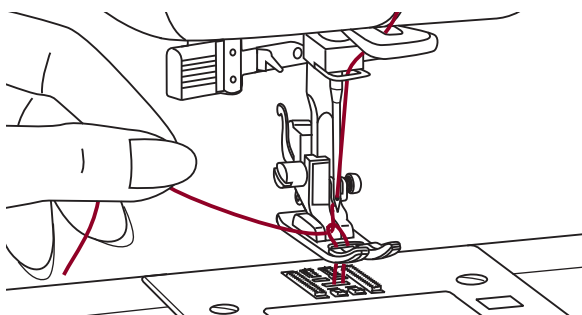

Sorgfältig am Oberfaden ziehen und den
Unterfaden durchs Stichloch in der Stichplatte
mitheraufziehen.

Der Unterfaden kommt als Schlinge hervor.

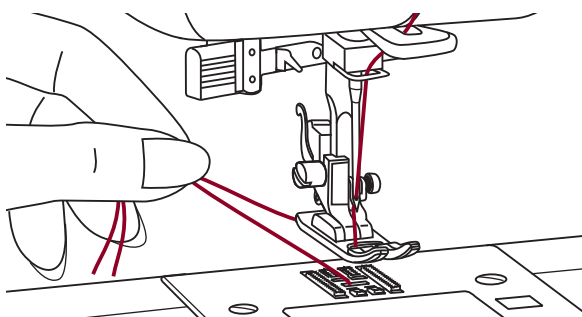

Beide Fadenenden nach hinten unter den Nähfuß
ziehen.

Faden abschneiden

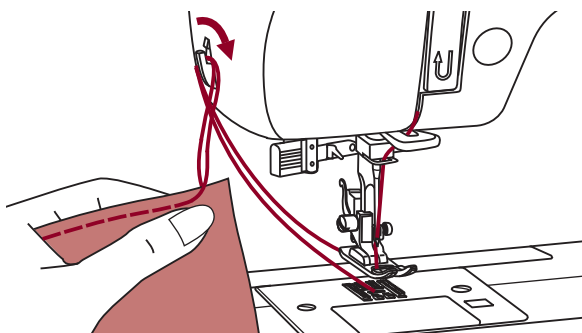

Nähfuß hochstellen. Stoff entfernen und die
Fäden nach links zum Ständerkopf ziehen und
am Fadenabschneider abschneiden.

Die Fadenenden sind in der richtigen Länge für
die nächste Naht abgeschnitten.

2-stufen-nähfussanhebung

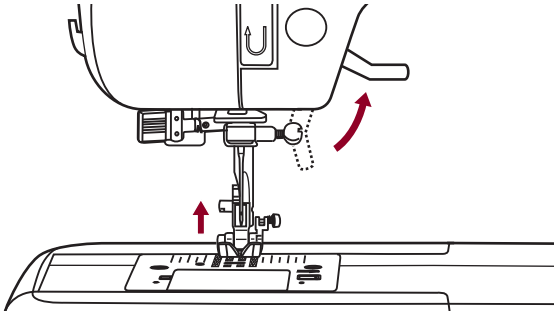

Mit dem Nähfusslifter wird der Nähfuss gesenkt und hochgestellt.

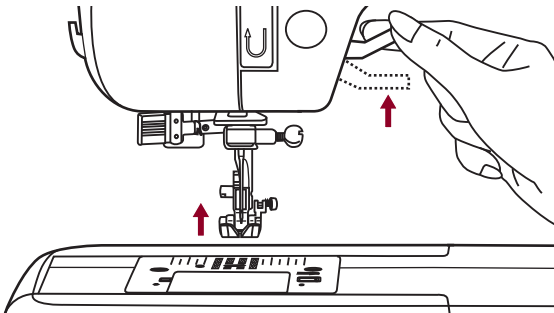

Beim Nähen von dicken Lagen kann der Nähfuss um eine Stufe höher gestellt werden und erleichtert damit das Positionieren des Nähguts.

Transporteur heben und senken

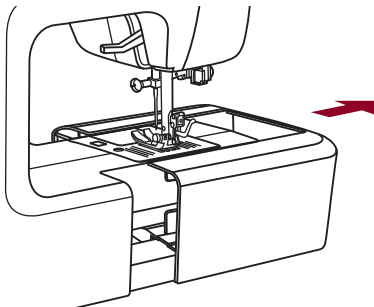

Bei abgenommenem Anschietisch ist der Transporteurverstellhebel am Sockel auf der Rückseite sichtbar.

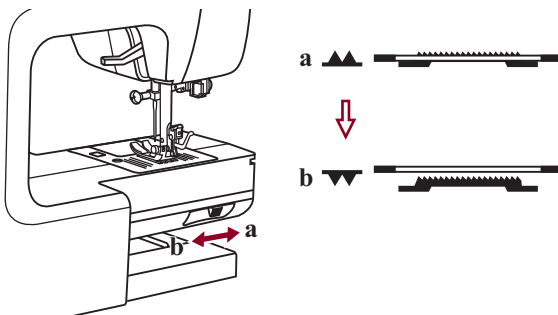

Hebel nach "▼▼" (b) schieben und der Transporteur senkt sich, zum Beispiel zum Knöpfe annähen. Hebel wieder nach "▲▲" (a) schieben und der Transporteur ist wieder hochgestellt und bereit zum normalen Nähen.

Der Transporteur wird nicht hochgestellt, wenn das Handrad nicht gedreht wird, auch wenn der Hebel nach links geschoben wurde. Handrad einmal ganz umdrehen, um den Transporteur zu heben.

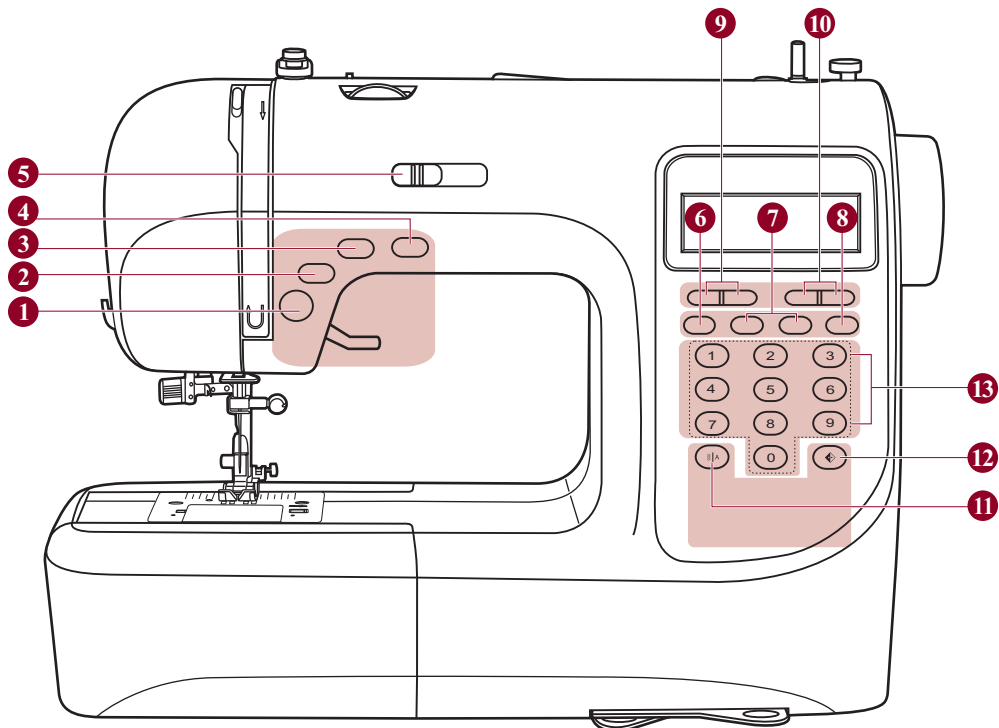

● Bedienknöpfe (siehe seite 21/22)

1. Ein/Aus Knopf

Drücken Sie den Knopf um die Maschine ein-/ oder auszuschalten.

2. Rücktransport

Den Knopf gedrückt halten, entweder um rückwärts oder Gewebemasche, Verstärkungsstich mit der niedrigen Geschwindigkeit zu nähen.

3. Automatisches Vernähen

Den Knopf gedrückt halten, um die Locking-Stiche sofort oder am Ende der momentanen Muster zu nähen und dann stoppt automatisch.

4. Nadelstopp oben/unten

Den Knopf drücken um die Nadel aufwärts oder abwärts zu bewegen.

5. Geschwindigkeitsregler

Der Geschwindigkeitseinstellhebel kann die Nähgeschwindigkeit regulieren.

● **Speichertasten** (siehe seite 23)

6. **Speichertaste**

Um das erzeugte Muster und oder die Muster Kombination aufzunehmen oder zu speichern, drücken Sie bitte die Taste.

7. **Pfeiltasten**

Drücken Sie die "  " Taste oder "  " Taste bis die eigentliche Stichnummer erscheint.

8. **Löschtaste**

Falls ein falsches Muster gewählt oder abgespeichert worden ist, kann man es mit der Taste löschen.

● **Funktionstasten** (siehe seite 24/25/26)

9. **Einstelltaste für die Stichtlänge**

Diese Taste drücken um die Breite des Stiches einzustellen.

10. **Einstelltaste für die Stichtbreite**

Diese Taste drücken um die Breite des Zickzackstiches einzustellen.

11. **Moduswahl taste**

Drücken Sie diese Taste, um in den Direkt-Modus, allgemeinen und dekorativen Mustermodus und Blockbuchstabenmodus zu gelangen.

12. **Spiegeln**

Die Taste drücken um einen Abspiegelungsmodell zu nähen.

● **Wahl taste** (siehe seite 27)

13. **Direkte Rasterwahl und Nummertaste**

Schneller Zugang zu dem direkten Muster oder drücken Sie die Nummertaste des dazugehörigen Muster um ein gewünschtes Muster zu Wählen.

Direkt-Muster

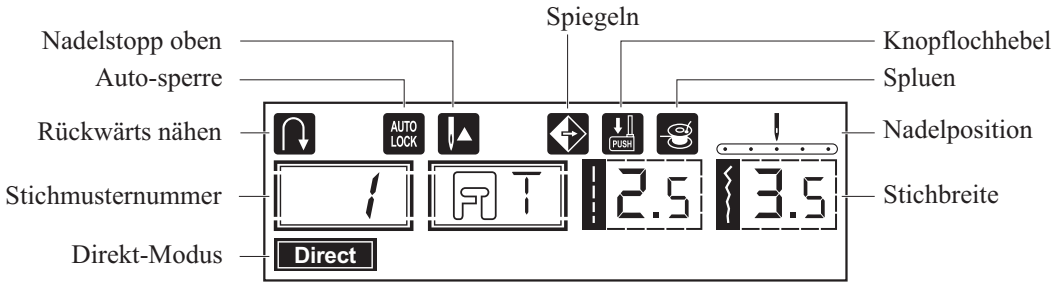

Stichübersicht

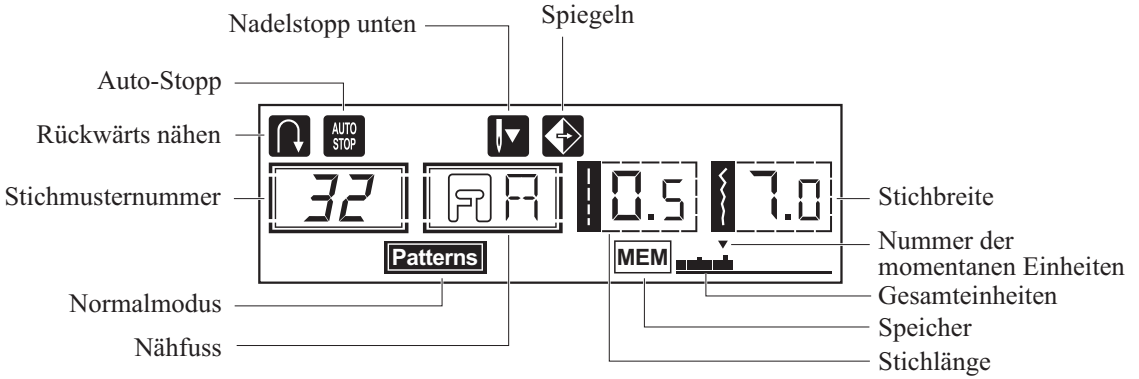

Speichern

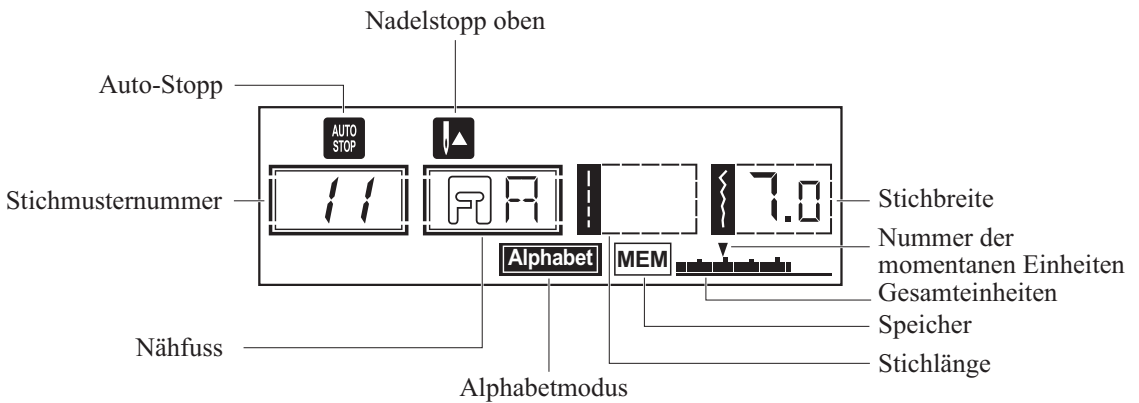

Stichübersicht

Der grün markierte Teil der unten abgebildeten Sticharten bezeichnet einen Rapport jeder Stichart.

A. Richtungsmuster

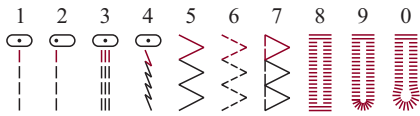

B. Muster

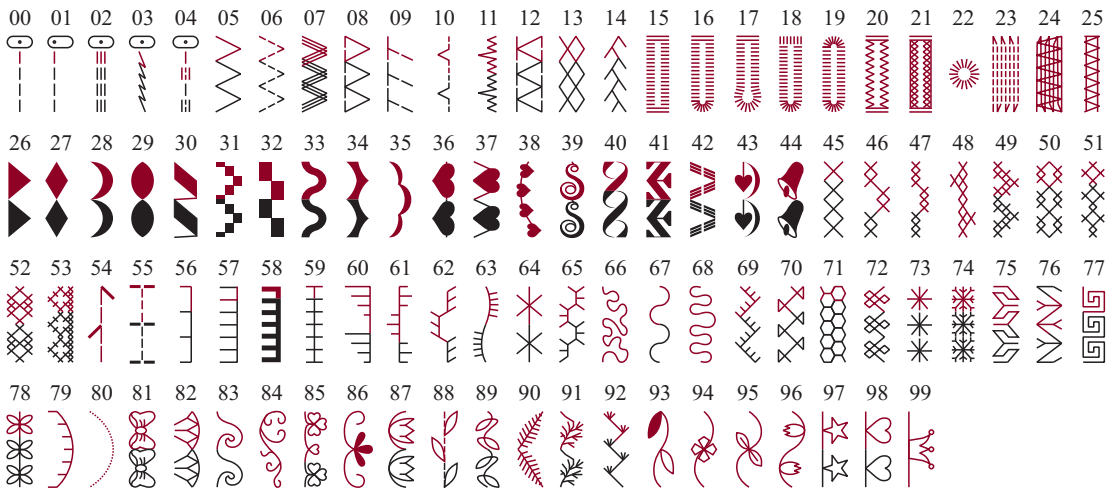

C. Das alphabet

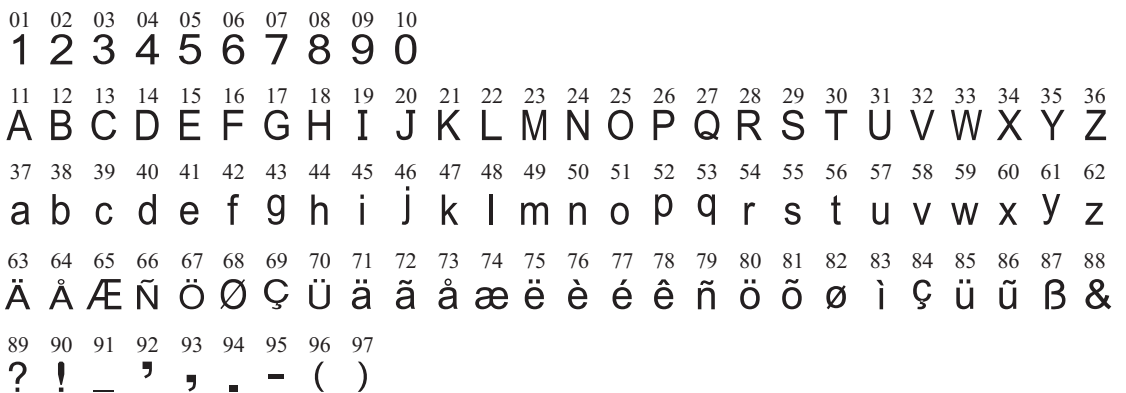

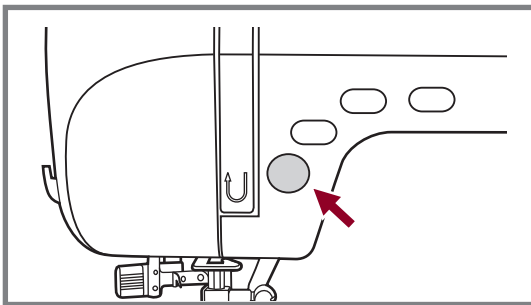
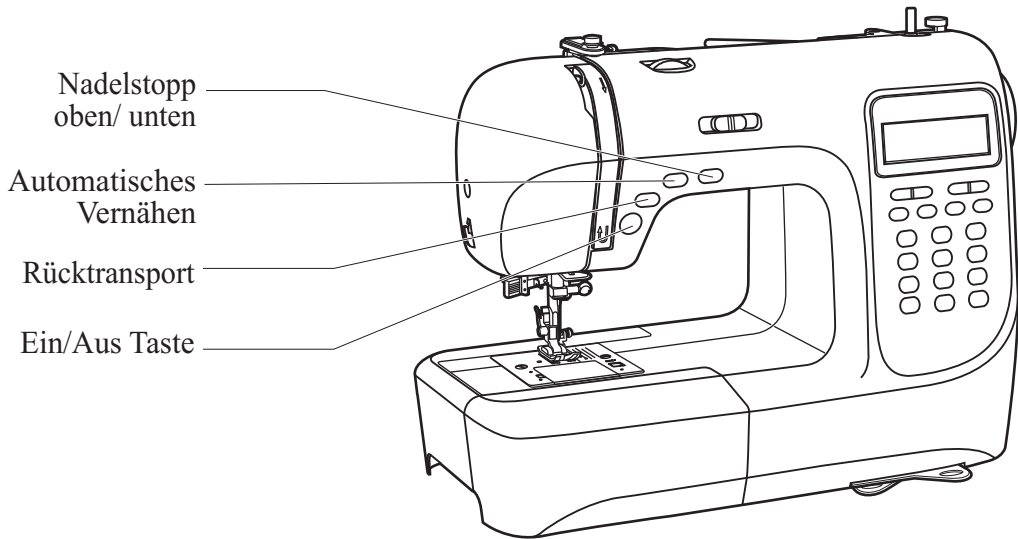

Ein/Aus Taste

Die Maschine beginnt zu laufen, wenn die Ein/Aus Taste gedrückt ist und sie stopped, wenn die Taste noch mal gedrückt wird.

Die Maschine läuft langsam am Anfang des Nähens. Die Nahgeschwindigkeit kann mit dem Hebel von Geschwindigkeitsregler eingestellt werden.

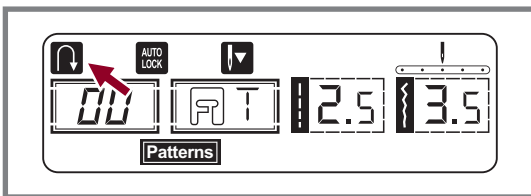

Rücktransportknopf

Für die Stichwahlknöpfe 1-5 und die Stiche 00-05: Drücken Sie den Rücktransportknopf um rückwärts zu nähen. Ein Pfeil "↶" wird im Display angezeigt, wenn die Funktion aktiv ist. Wenn Sie den Rücktransportknopf gedrückt halten, dann näht die Maschine rückwärts, bis sie wieder los lassen. Wenn Sie den Rücktransportknopf drücken und gleich wieder los lassen, bevor Sie anfangen zu nähen, dann näht die Maschine permanent rückwärts. Wenn Sie dann den Knopf erneut drücken, näht die Maschine wieder vorwärts.

Die längste Rückwärts-Stichlänge beträgt 3 mm.

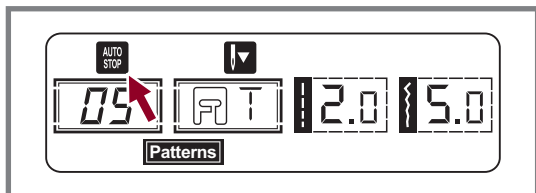
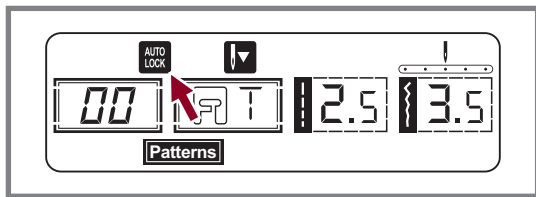

Für die Stichwahlknöpfe 6-7 und die Stiche 06-14, 26-99: Wenn Sie den Rücktransportknopf betätigen, näht die Maschine einen Verstärkungsstich bei reduzierter Geschwindigkeit.



Automatisches Vernähen

Für die Stichwahlknöpfe 1-4 und die Stiche 00-04:
Wenn die Auto-Lock-Taste gedrückt ist, näht die Maschine sofort automatisch 3 Sicherungsstiche (Vernäh-Stiche) und stoppt dann automatisch. In der LCD Anzeige erscheint das Symbol "  " bis die Maschine stoppt.

Hinweis:

In der LCD Anzeige erscheint das Symbol "  ", wenn die Stichwahlknöpfe 1-4 und die Stiche 00-04 gewählt sind. Drücken Sie den "  " Knopf und die Funktion wird gelöscht. Wenn Sie diese Taste erneut drücken, holen Sie die Funktion zurück.

Für die Stichwahlknöpfe 5-7 und die Stiche 05-14, 26-99: Wenn Sie die Auto-Lock-Taste drücken, näht die Maschine 3 Sicherungsstiche (Vernäh-Stiche) am Ende des eingestellten Stiches und stoppt dann automatisch. In der LCD Anzeige erscheint das Symbol "  " solange, bis die Maschine stoppt. Die Funktion wird gelöscht, wenn Sie den Knopf erneut drücken oder einen anderen Stich auswählen.

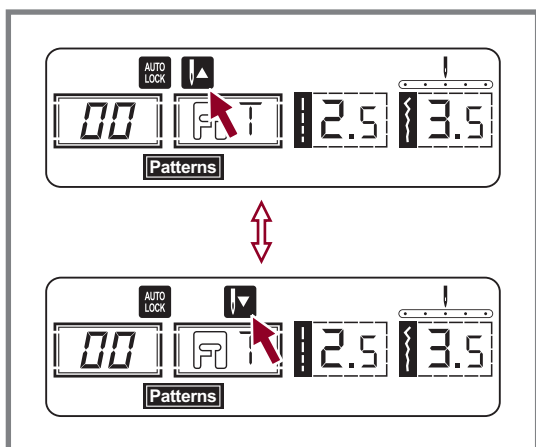



Nadelstopp oben / unten

Mit der Nadelstopp oben / unten Taste können Sie bestimmen, ob die Nadel in der oberen Position oder im Stoff stoppt, wenn Sie das Nähen beenden.

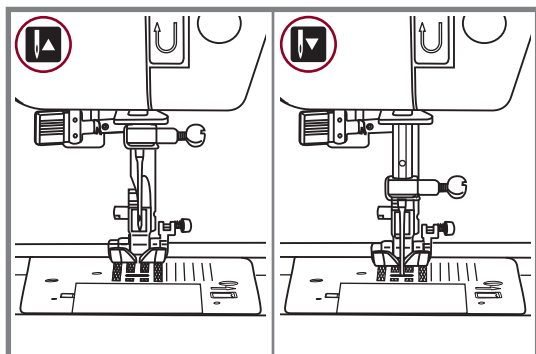
 **Bitte beachten:** Während des Nähens ist diese Taste außer Funktion. Nadel hoch / runter Positionstaste stoppt nur die Maschine.



Drücken Sie die Taste bis der Pfeil auf dem LCD Schirm nach oben zeigt "  " und die Nadel wird in der höchsten Position stoppen.

Drücken Sie die Taste so, dass der Pfeil nach unten zeigt "  " und die Nadel wird in der untersten Position stoppen.

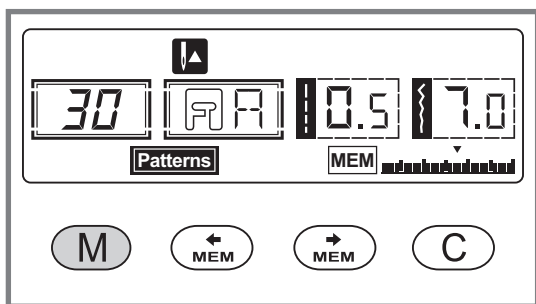
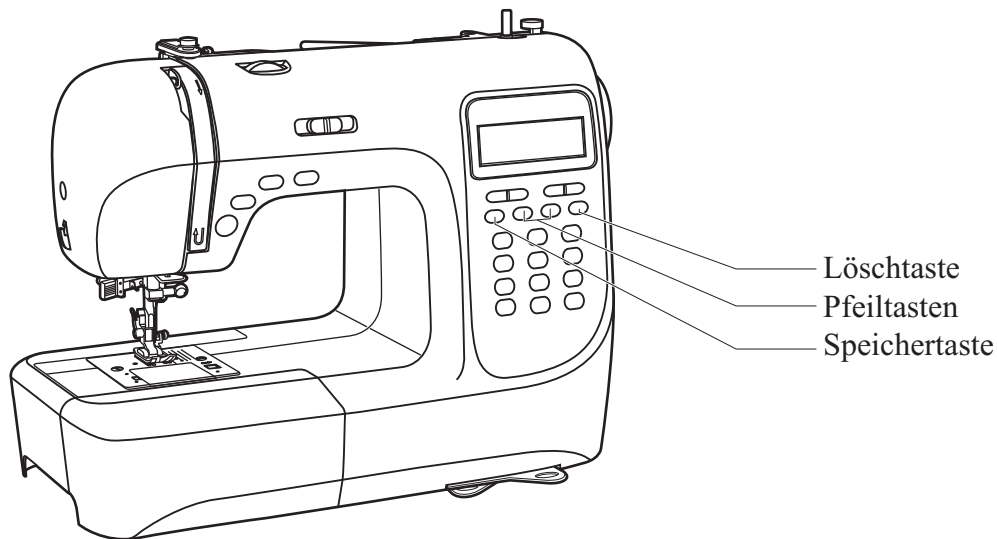

Speichertaste

Drücken Sie die "M" Taste, um in den Speichermodus zuzugreifen und die Kombination der Buchstaben oder dekorativen Stiche zu speichern.

Drücken Sie die "M" Taste, um den Speichermodus zu verlassen und in den Direktmodus zurückzukehren.



Bitte beachten: Im Direktmodus können Muster und Knopflöcher nicht gespeichert werden.

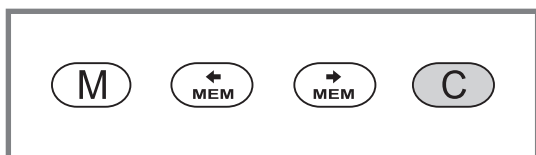

Lösch-taste

Drücken Sie diese Taste, falls ein falscher Buchstabe ausgewählt ist. Jeder Druck auf diese Taste löscht einen Buchstaben. Sie können auch ein zusätzliches Muster löschen, wenn Sie eine Kombination aus Mustern und Buchstaben nähen.

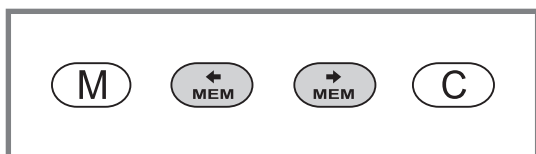

Pfeiltaste

Benutzen Sie die Pfeiltasten "← MEM" oder "→ MEM" um das Muster auszusuchen, das im Speichermodus gespeichert werden soll.

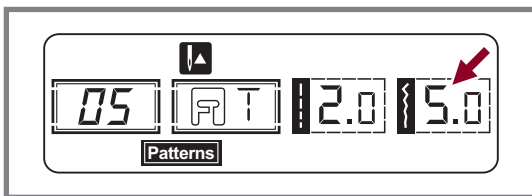
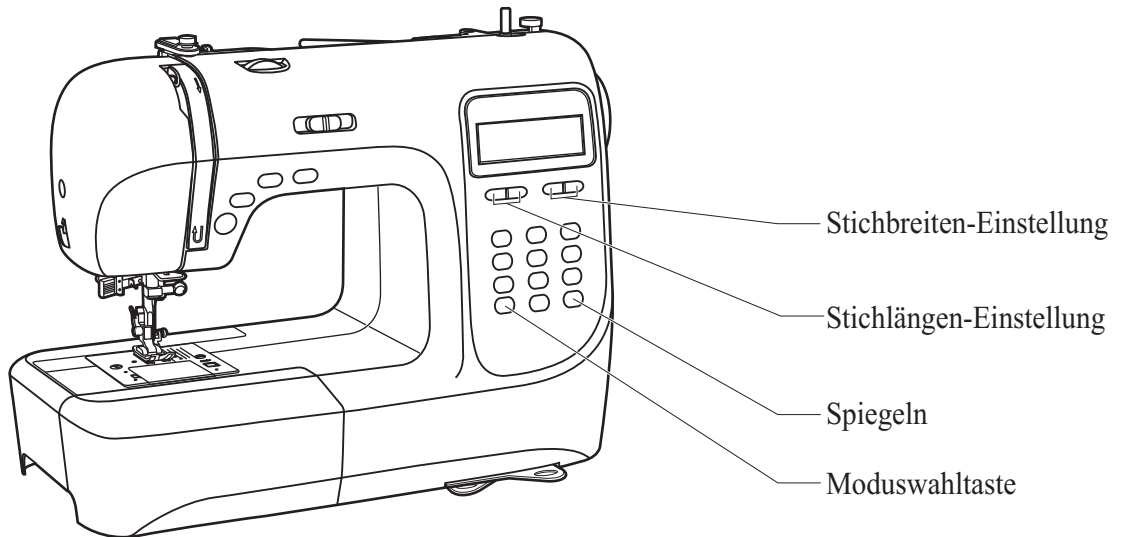

Stichbreiten-Einstellung

Bei Auswahl einer Stichart wird die empfohlene Stichbreite automatisch eingestellt und auf der LCD-Anzeige mit Zahlen angezeigt.

Die Stichbreite kann durch Drücken der Stichbreiten-verstell taste eingestellt werden.

Bestimmte Stiche haben eine begrenzte Stichbreite.

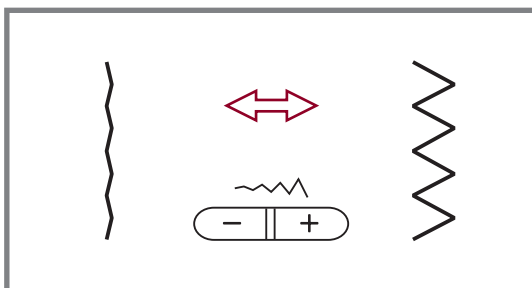

Taste "-" drücken, um die Stichbreite schmäler zu machen. Taste "+" drücken, um die Stichbreite breiter zu machen.

Die Stichbreite kann von "0.0 - 7.0" eingestellt werden. Einige Sticharten haben begrenzte Breiten.

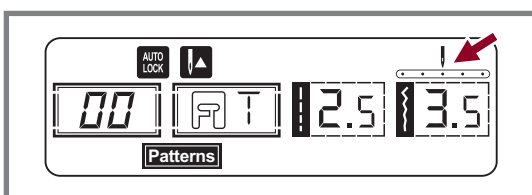

Wenn die Muster 00-04 gewählt sind, wird die Nadelposition mit der Taste von Stichbreiten-Einstellung reguliert, Drücken Sie die linke Taste, so bewegt sich die Nadel nach links, rechte dann rechts. Die Nummer von der linke Position "0.0" bis ganz rechte "7.0" ändern sich.

Die voreingestellte mittlere Nadelposition ist "3.5".

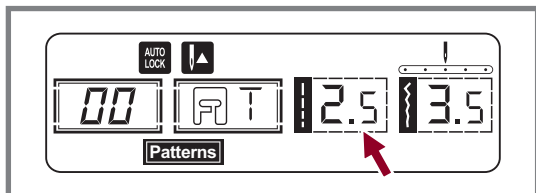

Stichlängen-Einstellung

Bei Auswahl einer Stichart wird die empfohlene Stichlänge automatisch eingestellt und auf der LCD-Anzeige mit Zahlen angezeigt.

Die Stichlänge kann durch Drücken der Stichlängen-verstellertaste eingestellt werden.

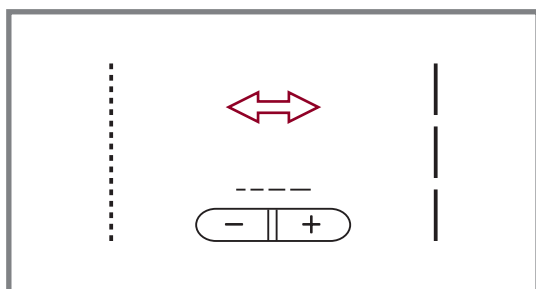

Taste "-" drücken, um die Stichlänge zu verkürzen. Taste "+" drücken, um die Stichlänge zu verlängern.

Die Stichlänge kann von "0.0" - "4.5" eingestellt werden. Einige Sticharten haben begrenzte Längen.

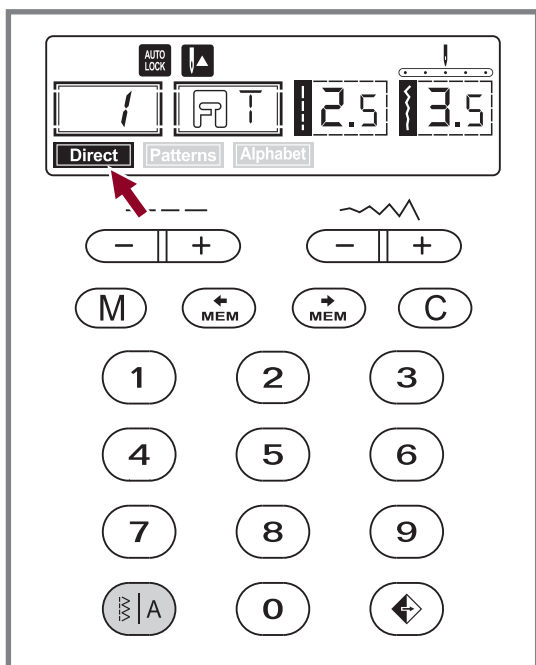

Spiegeln

Wenn Sie die Maschine "AN" schalten, erscheint auf dem LCD Schirm der Direkt-Modus "Direct".

Drücken der "A" Taste bis "Patterns" Modus erscheint, falls Sie die Funktionstaste erneut drücken erscheint "Alphabet". Nach dem dritten Drücken erscheint "Direct" wieder.

Direct Direkt-Modus Stichauswahl.

Patterns Allgemeiner und dekorative Mustermodus: Stichauswahl werden über die Nummertasten eingegeben.

Alphabet Block-buchstaben-modus: Buchstabenauswahl über die Nummertasten.

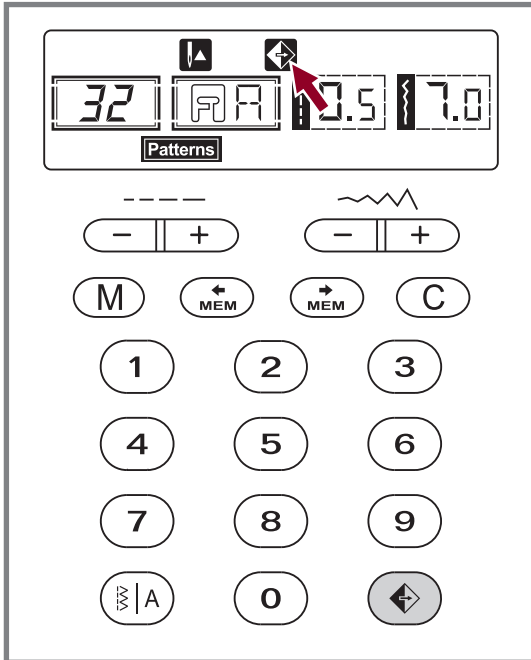

Spiegeltaste (siehe Seite 53)

Die Muster 00-14, 26-99 können gespiegelt werden, durch drücken der "☞" Taste wird ein Abbild des ausgewählten Stiches genäht.

Der LCD zeigt die Spiegelfunktion und die Maschine näht gespiegelte Muster bis die Spiegelfunktion erneut gedrückt wird, um die Spiegelfunktion zu beenden.

Sobald die Spiegelfunktion auf dem LCD Schirm nicht mehr erscheint, näht die Maschine den normalen Stich.

Falls Sie die Mustereinstellungen ändern wird die Spiegelfunktion ebenfalls beendet. Falls Sie das gespiegelte Muster benötigen, drücken Sie die Spiegeltaste Erneut.

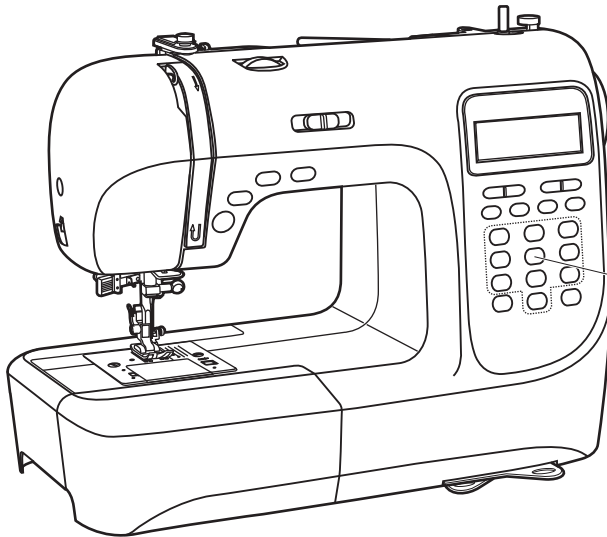

Direkte Musterwahl und die Nummertasten

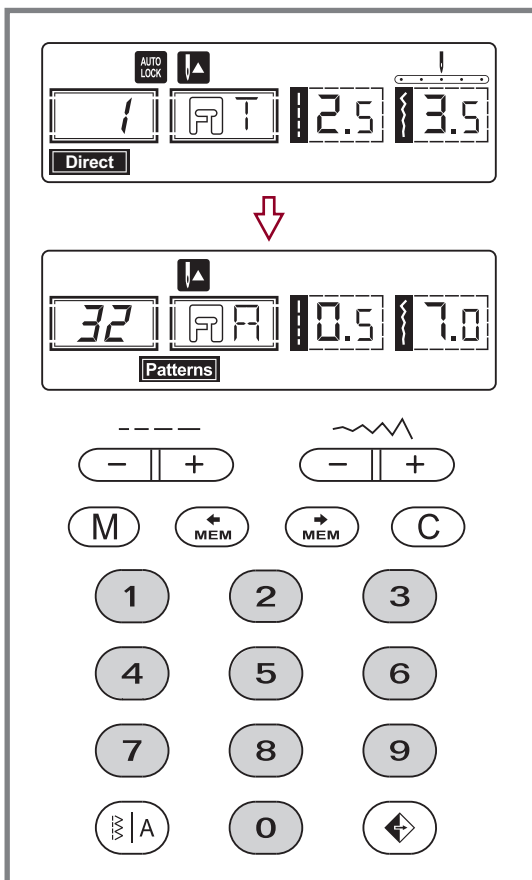

Direkte Musterwahl und die Nummertasten

Direkte Musterwahl

Die Tasten drücken um die verschiedenen Funktionsmuster zu wählen, die neben der Nummertaste angezeigt sind, wenn der Modus auf "Direkt" eingestellt ist.

Nummertasten

Drücken Sie die Nummertasten um das gewünschte Muster auszuwählen.

Außer im Direkt-Modus können die anderen Muster durch drücken der gewünschten Nummern ausgewählt werden.

Zum Beispiel: Muster 32

Nützliche anwendungen

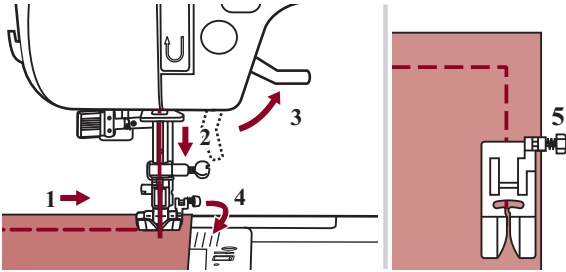

Ecken nähén

1. Bei Erreichen einer Ecke anhalten.
2. Nadel senken in das Gewebe, entweder manuell oder drücken Sie die Knopf von Nadel aufwärts/abwärts einmal.
3. Nähfuß hochstellen.
4. Mit der Nadel als Angelpunkt Stoff drehen.
5. Nähfuß senken und weitenähen.

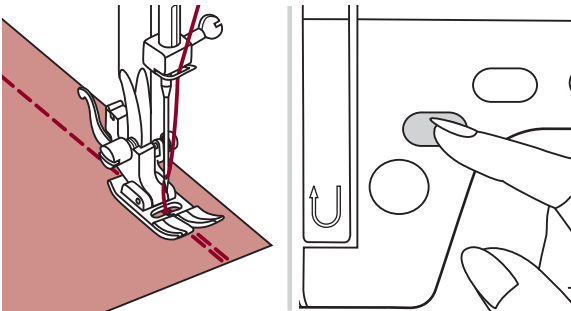

Rückwärts nähén

Rückwärtsnähen wird zum Vernähen zu Nähbeginn und ende benutzt.

Rücktransportknopf drücken und 4 bis 5 Stiche nähen. Wird die Knopf wieder losgelassen, näht der Nähcomputer wieder vorwärts.

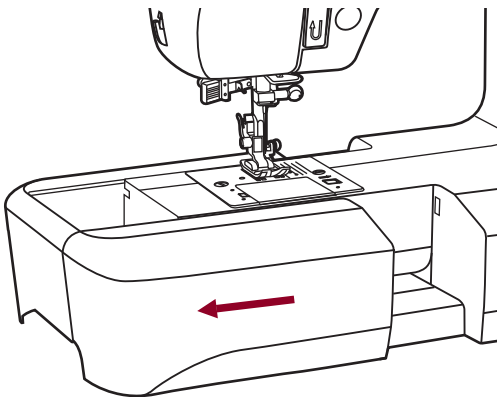

Freiarm

Freiarmnähen ist praktisch beim Nähen von Röhrenware wie Hosensäume und Ärmel.

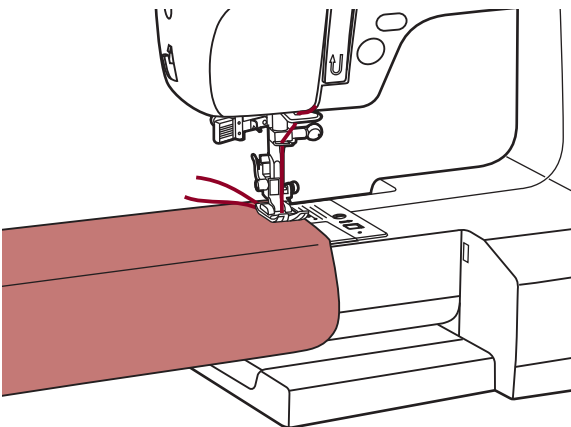

Nützliche anwendungen

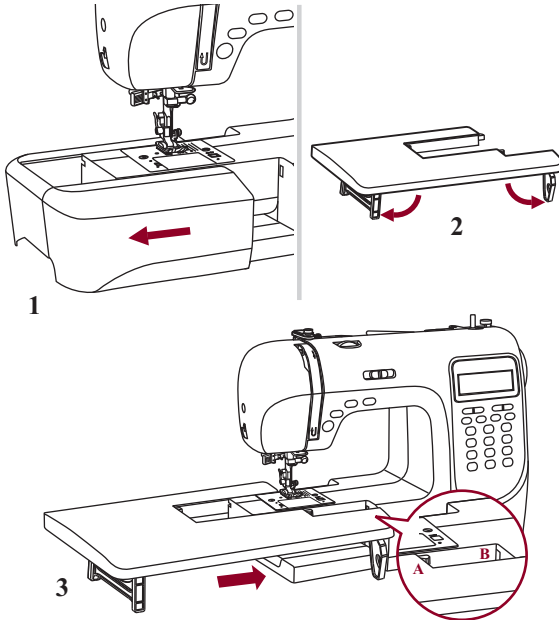

Tischverlängerung installieren

* Der Tischverlängerung ist optionales Zubehör. Er ist nicht im Lieferumfang enthalten.

Ziehen Sie den Anschlagetisch (Zubehörbox) nach links um ihn von der Maschine zu entfernen. (1)

Ziehen Sie die Füße der Tischverlängerung entsprechend den Pfeilen im Bild aus. (2)

Lassen Sie die Tischverlängerung (A) in die Maschine (B) einrasten. (3)

Die Tischverlängerung kann beim Drehen des Stoffes während dem Nähen hilfreich sein.

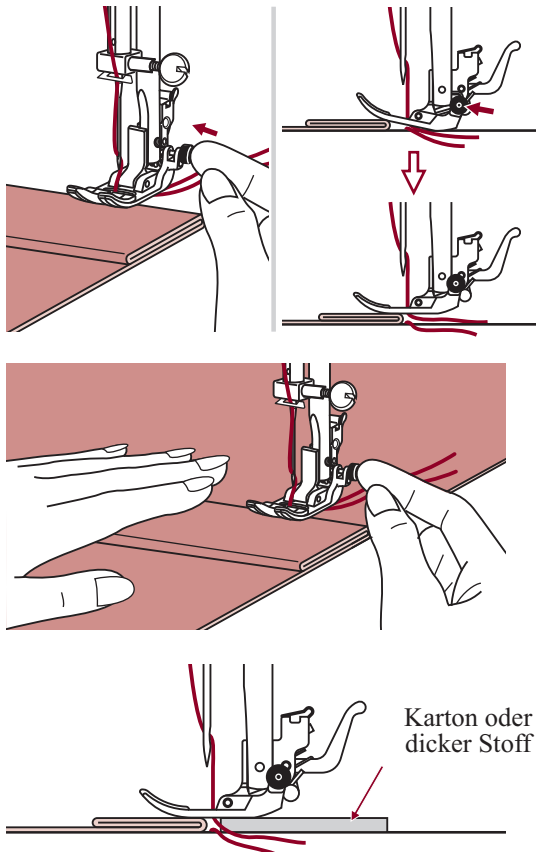

Auf dicken Stoffen nähen

Der schwarze Knopf auf der rechten Seite am Nähfuß blockiert den Nähfuß horizontal, wenn er vor dem Senken des Nähfußes hineingedrückt wird.

Damit wird gleichmäßiger Transport von Beginn einer Naht weg und auch beim Nähen über mehrere Stofflagen (Nähte, Jeanssäume usw.) sichergestellt.

Bei Erreichen einer dicken Stelle, Nadel senken und Nähfuß heben.

Fusszehe herunterdrücken und schwarzen Knopf hineindrücken, dann den Fuss senken und weiternähen.

Der schwarze Knopf löst sich nach ein paar Stichen wieder automatisch.

Es kann auch ein weiteres dickes Stoffstück hinter die Naht gelegt werden. Oder den Nähfuß stützen und von Hand Richtung Bruchfalte transportieren.

Geradstiche und nadelposition

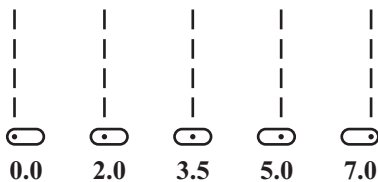
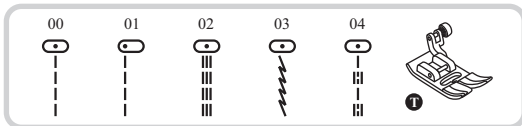

Nadelposition ändern

Diese Einstellungen können nur auf den Muster 00-04 anwenden. Die Sticharten sind auf Nadelposition "3.5" voreingestellt. Durch Drücken der Taste "-" wird die Nadelposition nach links verschoben. Durch Drücken der Taste "+" wird die Nadelposition nach rechts verschoben.

Auf der LCD-Anzeige wird die Nadelposition durch Punkt und Zahl angezeigt.

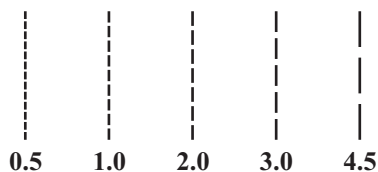

Stichlänge ändern

Taste "-" drücken, um die Stichlänge zu verkürzen. Taste "+" drücken, um die Stichlänge zu verlängern.

Allgemein gesagt, je dicker das Gewebe, der Faden und die Nadel ist, desto länger muß der Stich sein.

Zickzackstiche

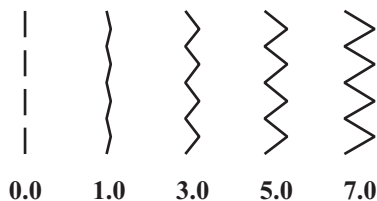
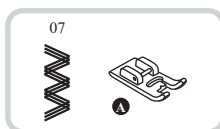
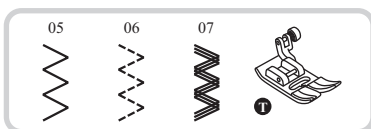

Stichbreite einstellen

Die maximale Stichbreite für Zickzackstiche beträgt "7.0". Die Stichbreite kann jedoch für alle Sticharten schmaler eingestellt werden. Stichbreite durch Drücken der Zickzacktaste "+" verbreitern (von "0.0 - 7.0").

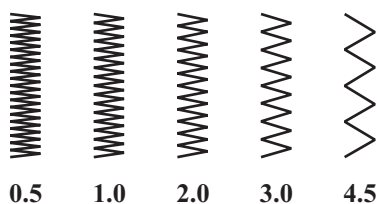

Stichlänge einstellen

Die Stichdichte von Zickzackstichen nimmt zu, je näher die Stichlänge zu "0.3" eingestellt wird.

Schöne Zickzackstichbildungen erreicht man mit einer Stichlänge im Bereich von "1.0 - 2.5".

Ganz dichten Zickzack (eng nebeneinander) nennt man Raupennaht.

Stretchstich

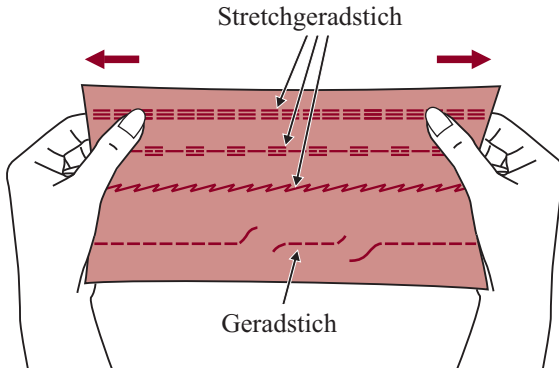
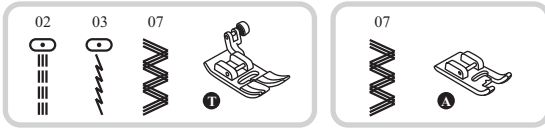

Für elastische und strapazierfähige Nähte, die sich mit dem Stoff dehnen, ohne zu reißen. Ideal für elastische Stoffe und Maschenware.

Auch gut für strapazierfähige Nähte auf festen Stoffen wie Jeans geeignet.

Diese Stiche können auch sehr gut als dekorativen Kantenabschluss verwendet werden.

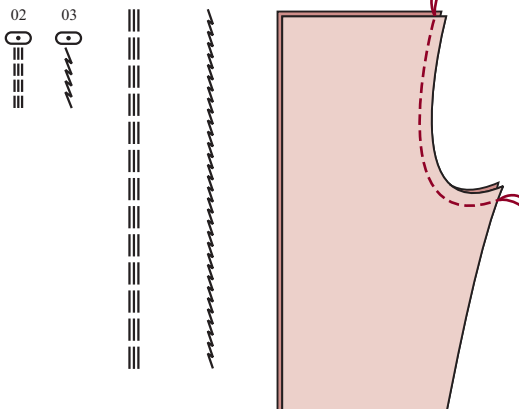

Stretchgeradstich wird auch zur dreifachen Verstärkung von elastischen und strapazierten Nähten verwendet.

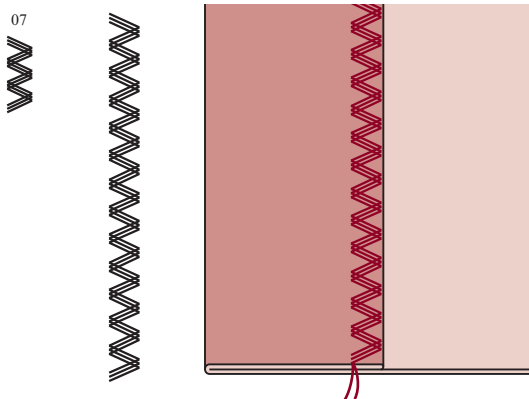

Dreifachzickzackstretch ist für feste Stoffe wie Jeans, Poplin, Segeltuch usw. geeignet.

Kantenumnästiche

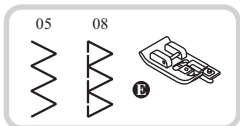

5.0~7.0	2.0~3.0

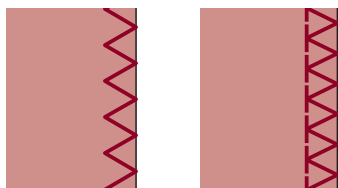
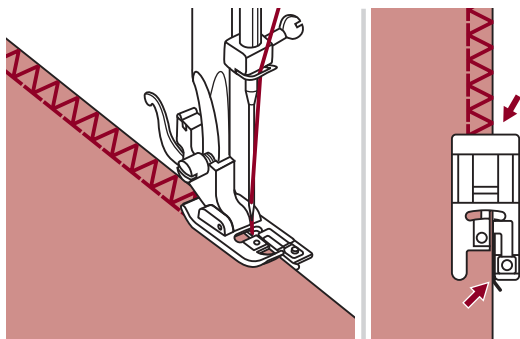

Kantenumnähfuss

Kantenumnähfuss einsetzen.

Stoffkante beim Nähen an die Führung am Fuss anstossen lassen.

! Achtung: Den Kantenumnähfuss nur für die Stichtarten 05 und 08 benutzen und dabei die Stichbreite breiter als "5.0" einstellen. Bei Verwendung von anderen Stichtarten und Stichbreiten als den empfohlenen kann es sein, dass die Nadel auf den Nähfuss aufschlägt und bricht.

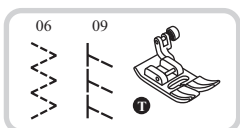

2.5~4.5	2.0~3.0

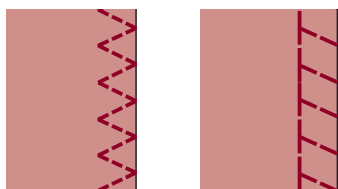
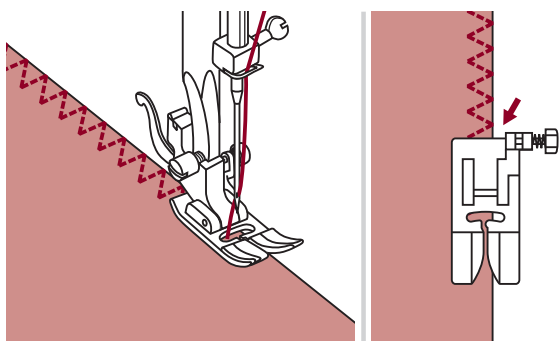



Universalnähfuss

Universalnähfuss einsetzen.

Beim Kantennähen den Nähfuss so auf der Stoffkante platzieren, dass die rechten Nadeleinstiche knapp über die Kante hinaus ins Leere gehen.

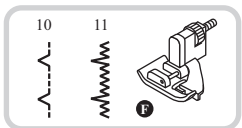
Blindsaum und Lingeriestiche



	
2.5~4.0	1.0~2.0

10: Blindsaum und Lingeriestiche auf festen Stoffen.

11: Blindsaum auf Stretch-Stoffen.

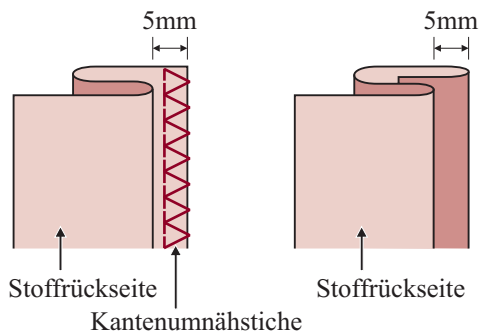

➔ Hinweis: Für Blindsäume benötigt man etwas Übung.

Immer zuerst eine Nähprobe nähen.

Stoff wie abgebildet falten, so dass die Stoffvorderseite oben liegt.

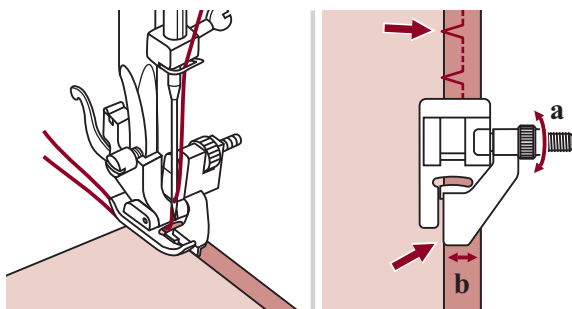

Stoff unter den Nähfuß legen. Handrad von Hand vorwärts drehen, bis die Nadel ganz nach links schwingt. Die Nadel sollte den Stoffbruch nur knapp fassen. Wird der Stoffbruch nicht gefasst, Stichbreite entsprechend korrigieren.

Führung (b) durch Drehen am Knopf (a) so einstellen, dass der Stoffbruch anstößt.

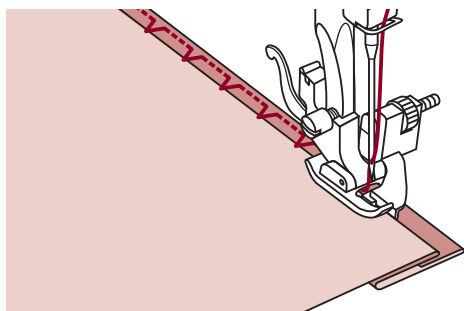

Langsam nähen und den Stoff sorgfältig der Führung entlang laufen lassen.

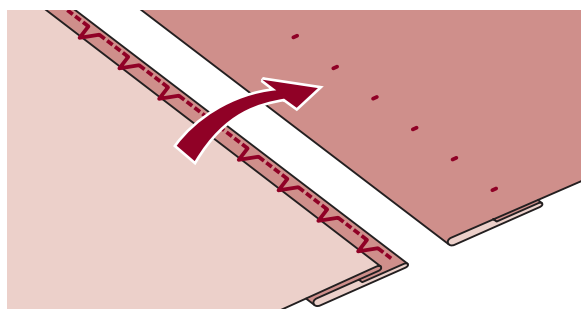

Stoff umdrehen.

Knöpfe annähen

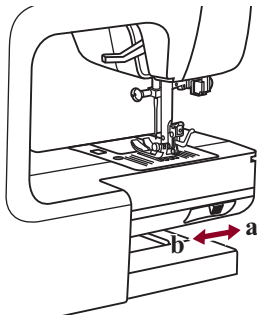
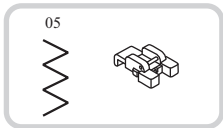

Knopfannähfuß einsetzen.

Hebel zum Senken bzw. Heben des Transporteurs auf "▼▼" (b) stellen, um den Transporteur zu senken. (Hinweis: Die Stichlänge kann nicht verstellt werden, solange der Transporteur versenkt ist.)

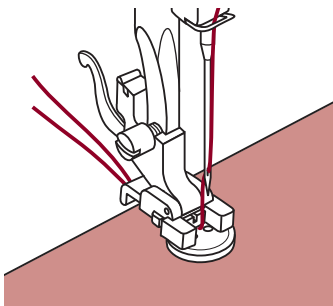

Nähgut unter den Nähfuß legen. Knopf auf die gewünschte Stelle legen und Nähfuß senken.

Zickzackstich wählen. Stichbreite auf "2.5" - "4.5" einstellen, dem Abstand zwischen den beiden Löchern im Knopf entsprechend.

Handrad von Hand drehen zur Überprüfung, ob die Nadel tatsächlich schön ins linke und rechte Loch im Knopf geht.

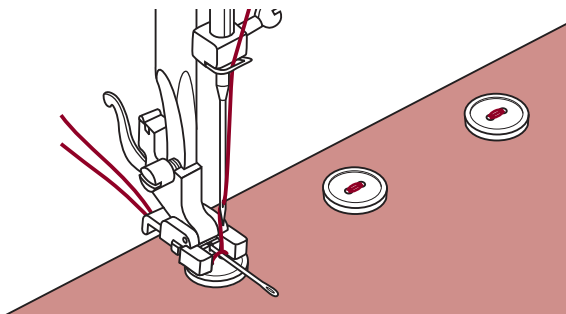

Vor dem Nähen Auto-Lock-Knopf (auto-matisches Vernähen) drücken, damit werden automatisch Vernähstiche zu Nähbeginn und Nähende ausgeführt.





Damit der Knopf einen "Stiel" oder "Hals" erhält, eine Stopfnadel auf den Knopf legen und nähen.

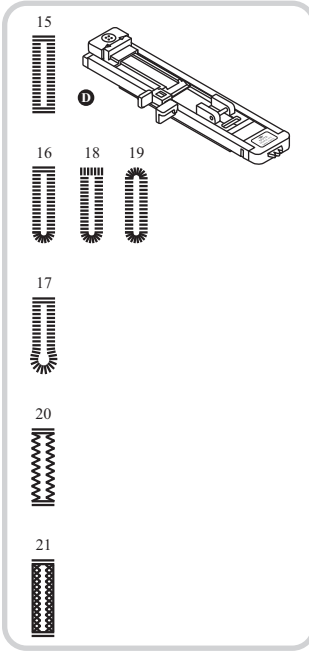

Bei Knöpfen mit 4 Löchern zuerst die vorderen zwei nähen, dann auf die anderen zwei verschieben und Vorgang wiederholen.

Knopflöcher nähen



	-----
2.5~7.0	0.3~1.0
	-----
2.5~5.5	0.3~1.0
	-----
5.5~7.0	0.3~1.0
	-----
3.0~7.0	1.0~2.0
	-----
3.0~7.0	1.0~3.0

- 15:** Für leichte bis mittelschwere Stoffe
- 16:** Für horizontale Knopflöcher an Blusen und Hemden aus leichtem bis mittelschwerem Stoff
- 17:** Für Anzüge, Mäntel und Jacken
- 18:** Für horizontale Knopflöcher von dicken Geweben
- 19:** Für leichte bis mittelschwere Stoffe
- 20:** Für Jeans oder dehnbares Gewebe einer groben Bindung
- 21:** Für dehnbares Gewebe

Hinweis: Vor dem Ausnähen des Knopflochs auf dem Nähgut, zuerst eine Probe auf einem Stoffrest des gleichen Stoffs wie für das Nähgut verwendet, nähen.

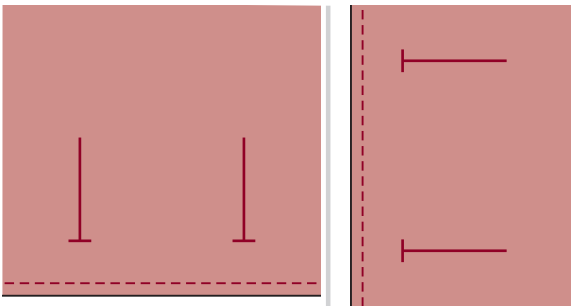

Standorte der Knopflöcher auf dem Stoff markieren.
Die maximale Knopflochlänge beträgt 3cm.
(Insgesamt: Durchmesser + Dicke von Knopf)

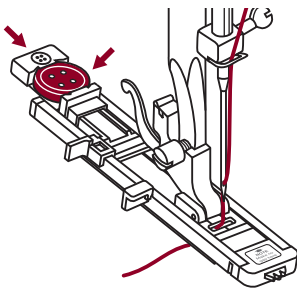

Bringen die Knopflochbasis an, dann ziehen die Knopfhalterplatte aus und dann Knopf einbringen.
Die Größe des Knopfloches wird durch den in die Knopfplatte eingesteckten Knopf bestimmt.
Der Faden sollte durch das Loch vom Fuß von Bügler hindurch gezogen, dann unter seinen Fuß untergebracht werden.

Knopflöcher nähen

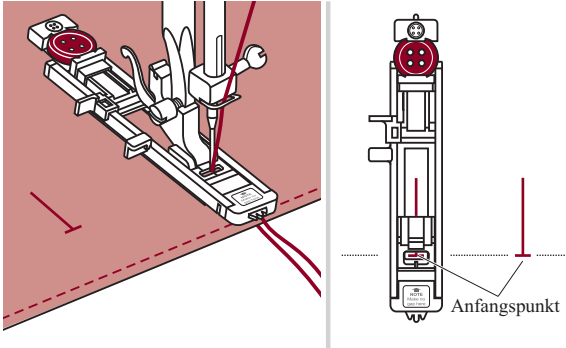

Knopflochstich auswählen. Stichbreite und Stichlänge einstellen (je nach gewünschter Breite und Dichte).

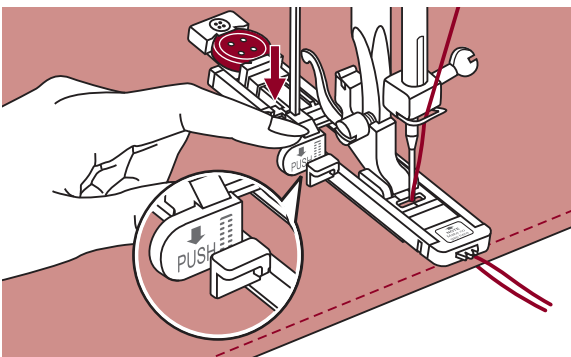

Stoff so unter den Nähfuß legen, dass die Mitte-Markierung auf dem Nähfuß mit der eingezeichneten Knopflochlinie übereinstimmt. Nähfuß senken.

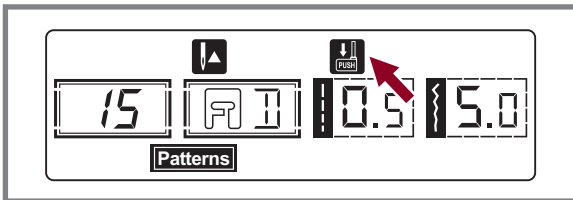

➔ **Bitte beachten:** Falls Sie irgendein Knopflochmuster auswählen wird auf dem LCD Schirm das Symbol "PUSH" erscheinen um Sie daran zu erinnern, den Nähfuß zu senken.

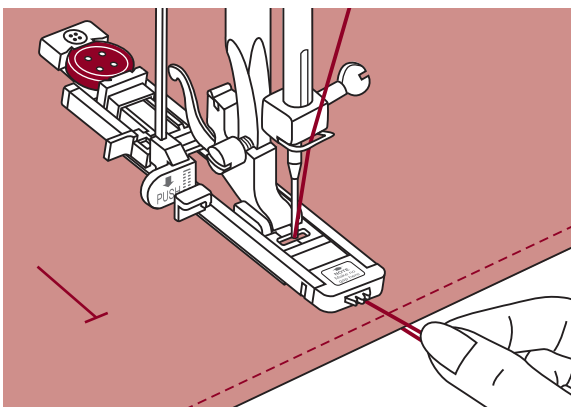

Oberfadenende leicht festhalten und zu nähen beginnen.

➔ **Hinweis:** Stoff sachte mit den Händen führen. Vor Nähende werden automatisch nach Fertigstellung des Knopflochs einige Vernähstiche genäht.

Knopflöcher nähen

* Knopflöcher werden von der Vorderseite nach Hinterseite des Büglers genäht, wie gezeigt.

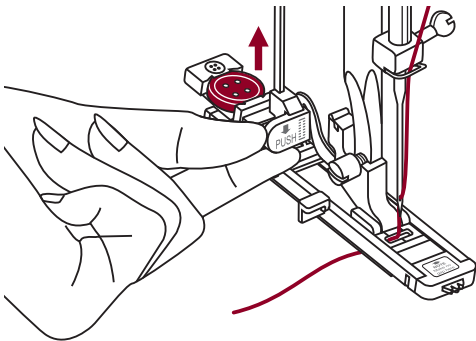
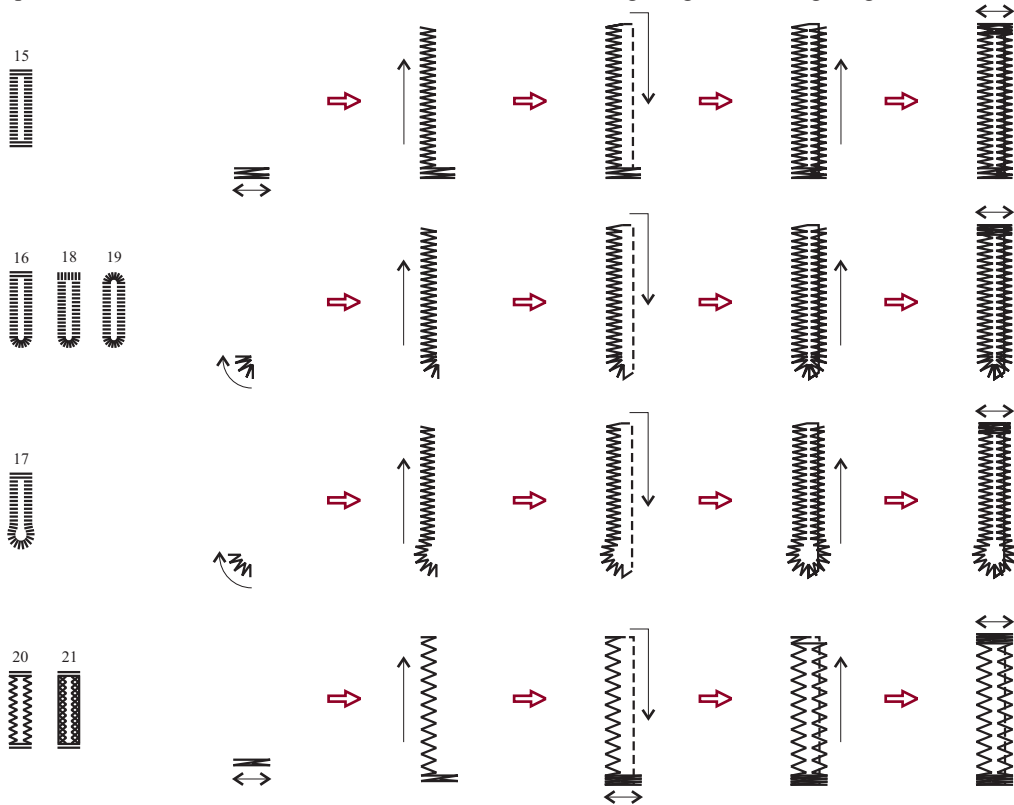

Nähfuß hochstellen und Faden abschneiden. Um über das gleiche Knopfloch zu nähen, Nähfuß hochstellen (kehrt in die ursprüngliche Position zurück).

Nach Beendigung Knopflochhebel heben, bis er hält.

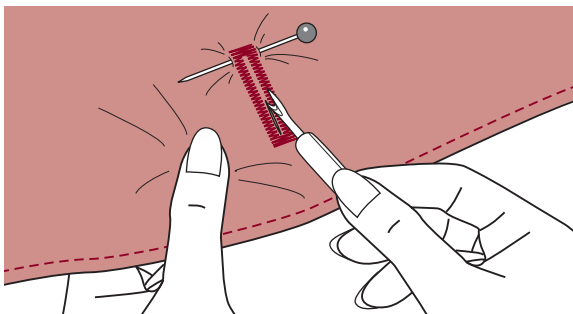

Knopfloch zwischen den Raupen auftrennen, ohne dabei die Stiche der beiden Raupennähte zu fassen und zu durchtrennen.

Nadeln an den beiden Riegeln als Stopper setzen.

Knopflöcher auf elastischen Stoffen

Bei Knopflöchern auf elastischen Stoffen mit Garneinlage arbeiten.

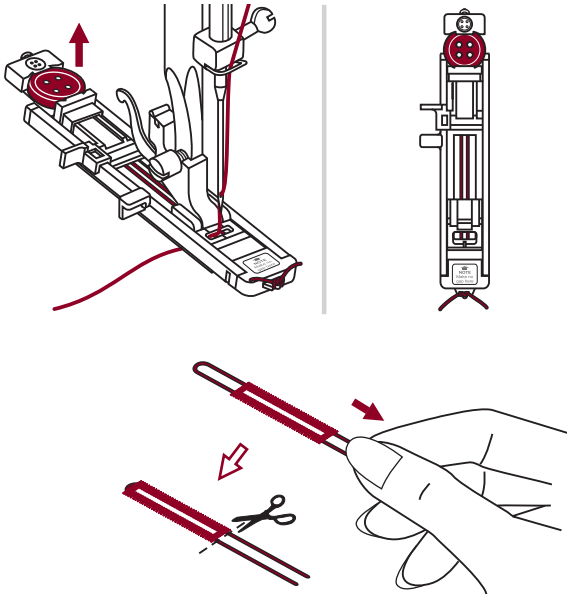

Knopflochfuß einsetzen und Garneinlage hinten am Nähfuß einhaken und unter dem Nähfuß durchführen. Die beiden Fadenenden auf die Fussvorderseite bringen, in die Rillen einlegen und sie vorübergehend verknöpfen. Nähfuß senken und zu nähen beginnen.

Stichbreite der Dicke des Beigarns anpassen.

Nach Fertigstellung an den Enden des Beigarns sorgfältig ziehen, damit sie schön straff in den Raupen liegen und die Fadenenden anschliessend abschneiden.

➔ Hinweis: Es wird empfohlen, die Stoffrückseite mit Vlies zu verstärken.

Fadenführerstich

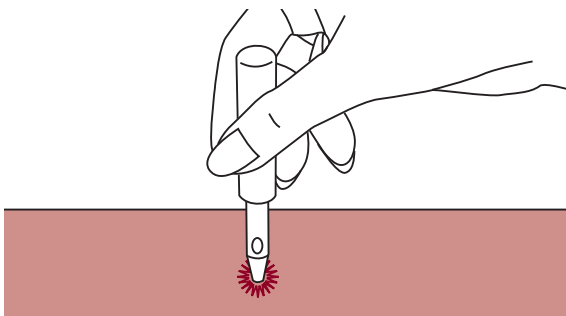
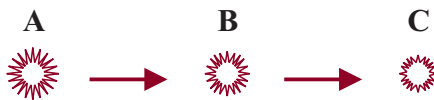
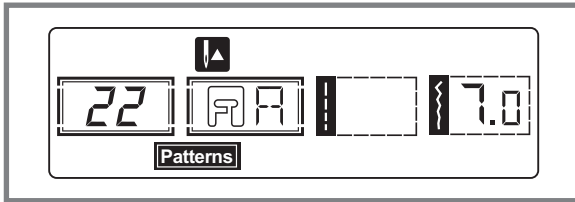

22: Fadenführer zum Nähen Wählen, etc.

Muster 22 wählen um den Stich von Fadenführer zu bekommen. Den Nähfuß (A) anbringen.

"+" oder "-" Stichbreite-Einstellungstaste drücken um eine Größe des Fadenführers zu Wählen.

Größe von Fadenführer.

A. Groß: 7,0 mm (1/4 inch).

B. Mittel: 6,0 mm (15/64 inch).

C. Klein: 5,0 mm (3/16 inch).

Nadel ins Gewebe am Anfang von Nähen senken, dann den Nähfußhebel senken.

Sobald das Nähen fertig ist, macht die Maschine die Verstärkungsstiche auto-matisch und dann stoppt.

Ein Loch im Mittelpunkt machen, mittels der Fadenführerstanze, die aber nicht mit der Maschine mitgeliefert ist.

➔ Hinweis: Wenn dünner Faden verwendet wird können die Nähte grob werden. Falls dies passiert den Fadenführer zweimal über ein ander nähen.

Stopfen

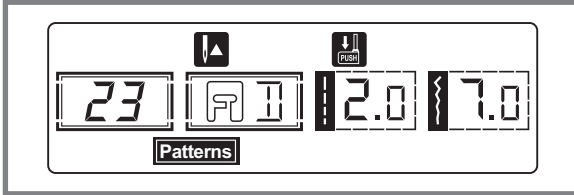
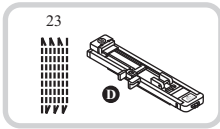

Muster 23 wählen um den Stopfstich zu kriegen.
Den Nähfuß mit Knopflochfuß ersetzen.

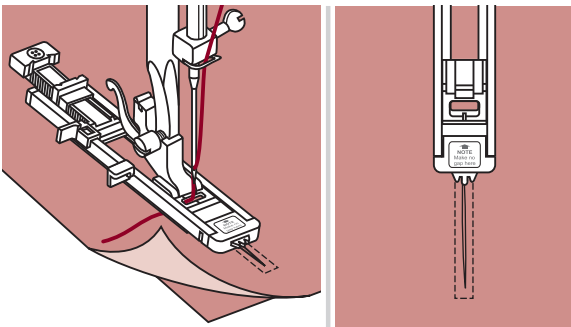

Den Oberfaden und Unterfaden zusammen anheften. Nadelposition wählen.
Den Nähfuß auf den Mittelpunkt von Abriß senken.

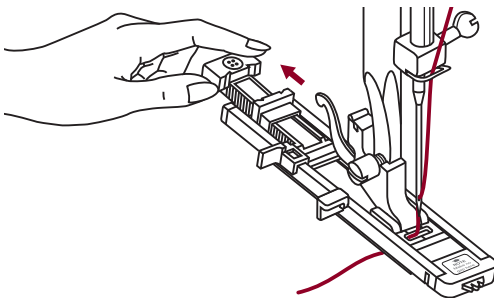

Den Knopfhalter nach hinten ziehen.
Knopfführplatte am Knopflochfuß auf eine gewünschte Länge einstellen.

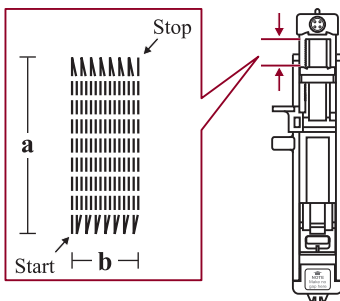

Die Größe von einem Stopfkreis ist veränderlich. Jedoch, die maximale Stichlänge ist 2.6cm (1 inch) und die maximale Stichbreite ist 7mm. (9/32 inch)

- a. Länge der Nählinien.
- b. Breite der Stopffläche.

Stopfen

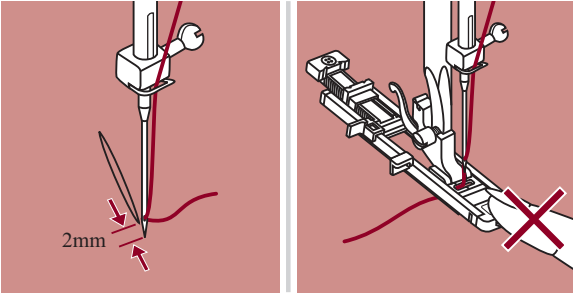

Gewebe so platzieren daß die Nadel in der Lage um 2mm (1/16 inch) von der Stopfffläche und dann den Nähfußhebel senken.

➔ **Hinweis:** Die Vorderseite des Nähfußes Beim Senken nicht ziehen, sonst wird es nicht mit der richtigen Größe genäht.

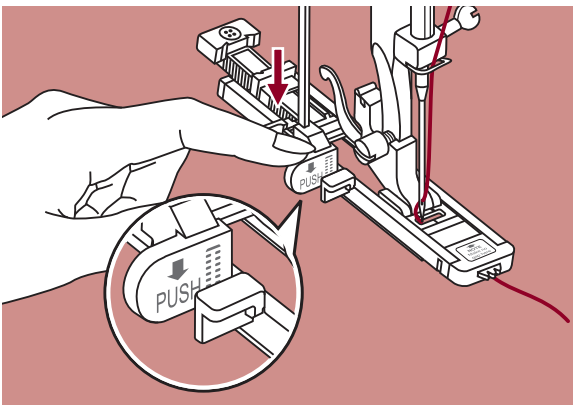

Den Oberfaden durch das Loch in dem Nähfuß weitergeben. Den Knopflochhebel unterziehen und dann zurückschieben. Der Knopflochhebel ist am Knopflochfuß hinter der Halterung. Das Oberfadeneende in der linken Hand vorsichtig halten dann das Nähen beginnen.

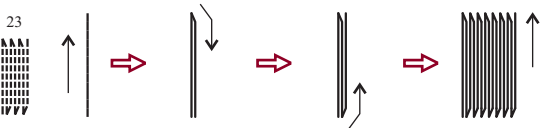

Stopfenstiche werden von der Vorderseite des Nähfußes nach hinten genäht, wie gezeigt.

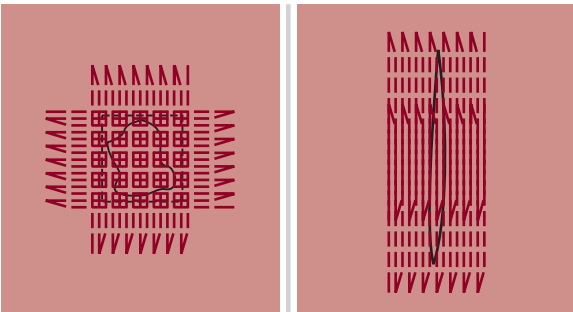

Ist die zu stopfende Fläche zu groß, kann die eingestellte Stopfffläche mehrmals ausgenäht werden (oder quer übereinander genäht werden) um ein besseres Nähergebnis zu erzielen.

Reissverschluss einnähen

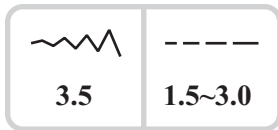
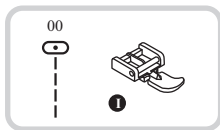

! Achtung: Reissverschlussfuss nur zum Nähen mit der Nadel in der Mitte und Geradstich verwenden! Bei Verwendung von anderen Stichtarten und mit anderen Nadelpositionen als den empfohlenen kann es sein, dass die Nadel auf den Nähfuss aufschlägt und bricht.

Beidseitig verdeckt eingesetzter Reissverschluss

Reissverschlusschlitz auf dem Kleidungsstück heften.

Nahtzugabe auseinanderbügeln.
Reissverschluss mit der Vorderseite so nach unten auf die Nahtzugabe legen, dass die Zähnen an die Nahtlinie stossen. Reissverschlussband heften.

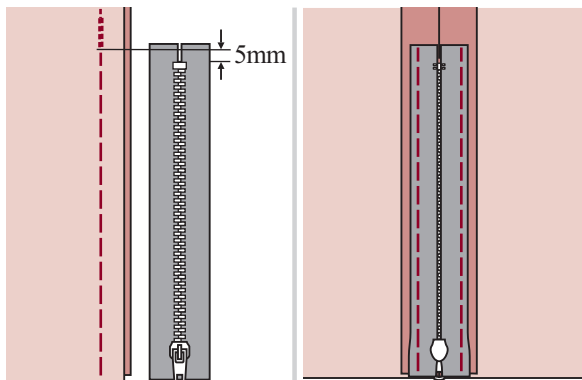

Reissverschlussfuss einsetzen. Beim Nähen der linken Reissverschlussseite die rechte Seite des Nähfussstegs am Halter befestigen.

Beim Nähen der rechten Reissverschlussseite die linke Seite des Nähfussstegs am Halter befestigen.

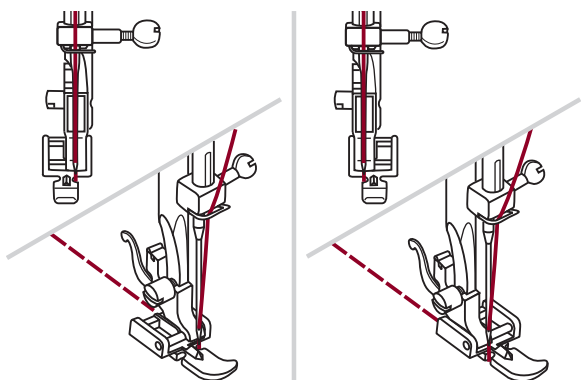

Linke Reissverschlusshälfte von oben nach unten einnähen.

Unten quer hinüber, dann die rechte Seite nähen. Heftfaden herausziehen und bügeln.

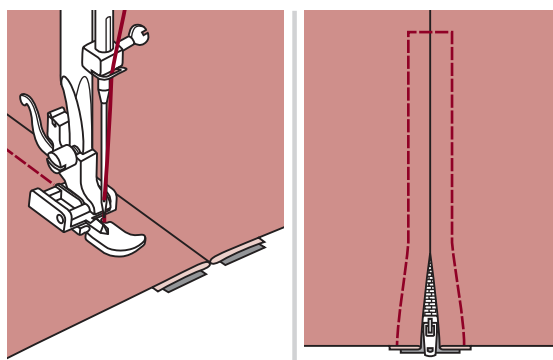

Reissverschluss einnähen

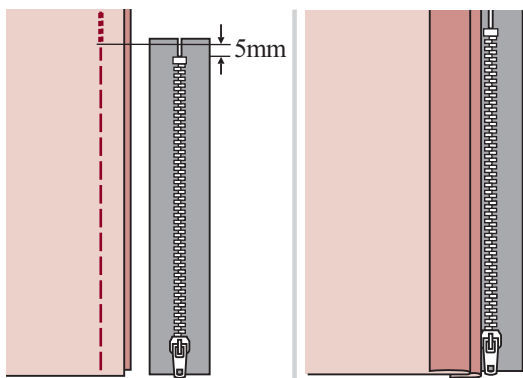

Einseitig verdeckt eingesetzter Reissverschluss

Reissverschlusschlitz auf dem Kleidungsstück heften.

Auf die linke Nahtzugabe umbiegen. Rechte Nahtzugabe um 3 mm (1/8 inch) umbiegen.

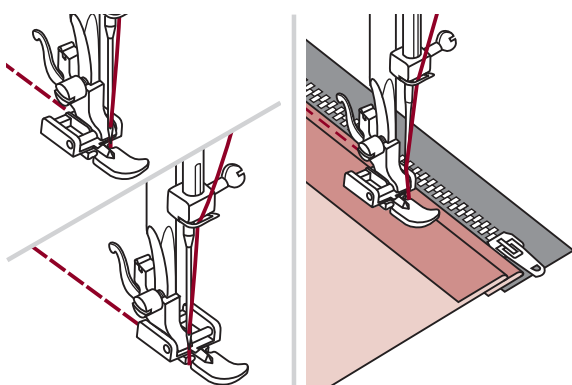

Reissverschlussfuss einsetzen. Beim Nähen der linken Reissverschlussseite die rechte Seite des Nähfußstegs am Halter befestigen. Beim Nähen der rechten Reissverschlussseite die linke Seite des Nähfußstegs am Halter befestigen.

Linke Reissverschlusshälfte von unten nach oben einnähen.

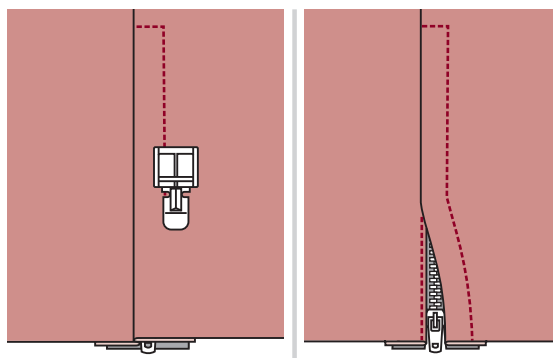

Nähgut auf die rechte Stoffseite wenden und unten quer hinüber, dann die rechte Reissverschlussseite nähen.

Etwa 5 cm (2 inches) vor dem oberen Ende des Reissverschlusses anhalten. Heftfaden herausziehen und Reissverschluss öffnen. Naht fertig schliessen.

Schmalsäumen

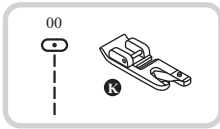

* Der Säumer ist optional und nicht im Lieferumfang dieser Maschine einbegriffen.

Stoffkante etwa 3 mm (1/8 inch) umbiegen und nochmals 3 mm (1/8 inch) auf einer Länge von etwa 5 cm (2 inches) der Stoffkante entlang umbiegen.

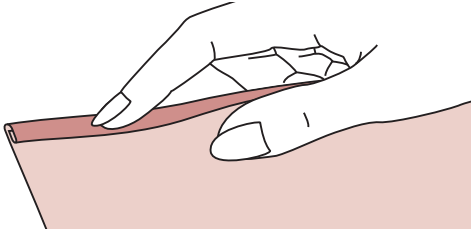

Handrad sich entgegen drehen, bis die Nadel in den Saum einsticht, dann Nähfuß senken.

Mehrere Stiche nähen, dann Nähfuß hochstellen. Saum in die spiralförmige Öffnung am Säumer einführen. Stoff dabei vorwärts und rückwärts bewegen, bis der Saum einrollt.

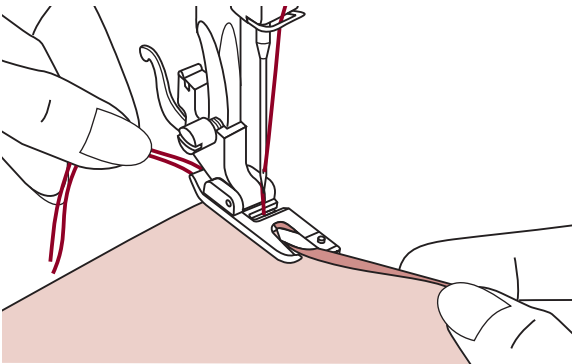

Nähfuß senken und langsam nähen, dabei die rohe Stoffkante schön von vorn in die Spirale des Säumers führen.

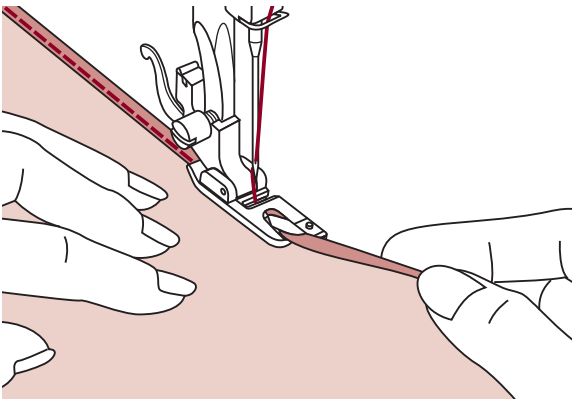

Schnuraufnähen

Eine oder drei Kordeln übernähen für hübsche Strukturen auf Jacken oder Westen oder Bordüren. Dazu kann Perlarn, Strickwolle, Stickgarn, Kordel, Häkelgarn usw. verwendet werden.

* Der Schnuraufnähhuss ist optional und nicht im Lieferumfang dieser Maschine einbegriffen.

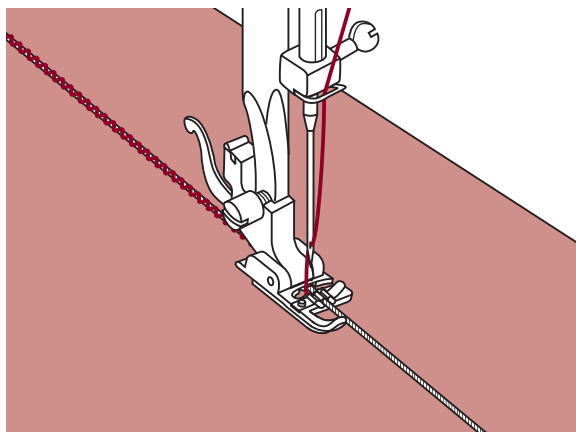
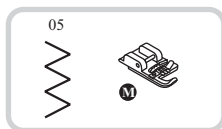

Einzelchnur aufnähen

Muster auf den Stoff aufzeichnen. Schnur von rechts in die mittlere Rille am Schnuraufnähhuss einlegen. Schnur etwa 5 cm (2 inches) hinter dem Nähfuss hervorziehen. Die Rillen unter dem Nähfuss halten die Schnur am richtigen Ort während sie übernäht wird.

Stich auswählen und Stichbreite so einstellen, dass die Stiche gerade über die Schnur reichen. Nähfuss senken und langsam nähen, dabei die Schnur dem Muster entlang führen.

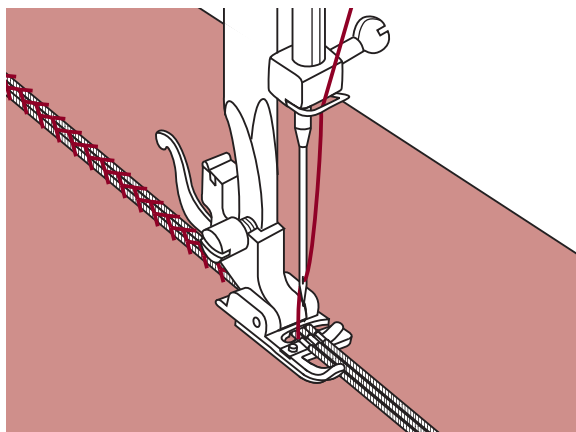
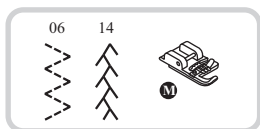

Dreifachschnur aufnähen

Nähfaden nach links schieben und drei Schnüre in die Rillen unter dem Nähfuss einlegen. Etwa 5 cm (2 inches) jeder Schnur hinter dem Nähfuss hervorziehen.

Gewünschtes Stichmuster auswählen und Stichbreite so einstellen, dass die Stiche gerade über die Schnüre reichen. Nähfuss senken und langsam nähen, dabei die Schnüre dem Muster entlang führen.

Raupennähte

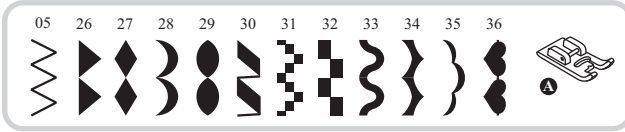

	
3.5~7.0	0.5~1.0

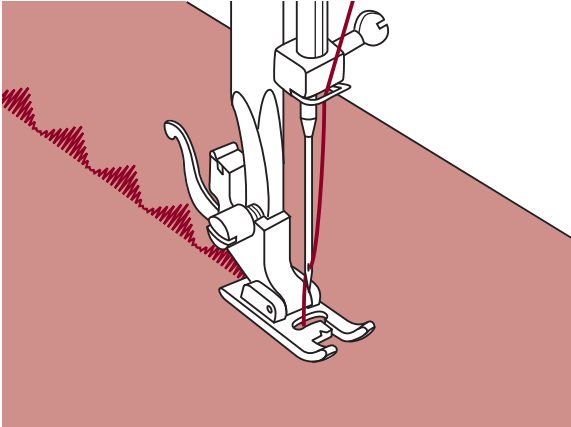

Raupennähte und Dekorstiche mit dem Raupennahtfuß nähen. Dieser Nähfuß verfügt nämlich an der Fussunterseite über eine ganzflächige Aussparung, die es ermöglicht, problemlos über dicke Stichformationen, wie dicke Zickzackstiche, zu gleiten und den Stoff schön gleichmässig transportieren lässt.

Die Raupennahtstiche und Dekorstiche können selber umgestaltet werden, indem die Stichlängen und breiten verstellt werden. Am besten auf Stoffresten verschiedene Sticharten und Einstellungen ausprobieren.

➔ Hinweis: Beim Nähen auf sehr leichten und dünnen Stoffen wird empfohlen, die Stoffrückseite mit Vlies zu verstärken.

Quilten

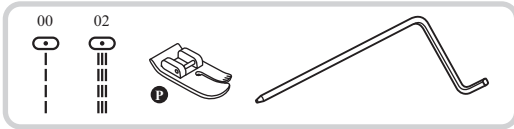

3.5	1.0~3.0

* Der Quiltfuß ist optional und nicht im Lieferumfang dieser Maschine einbegriffen.

Quiltlineal in den Nähfusshalter wie abgebildet einführen und auf die gewünschte Breite einstellen.

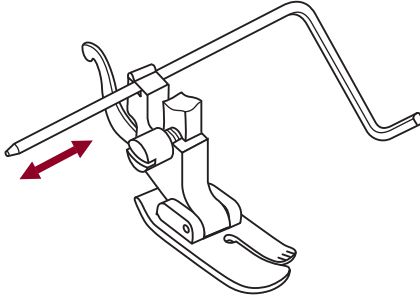

Erste Reihe nähen und Stoff verschieben. Alle weiteren Reihen so nähen, dass das Lineal jeweils entlang der vorherigen Nählinie verläuft.

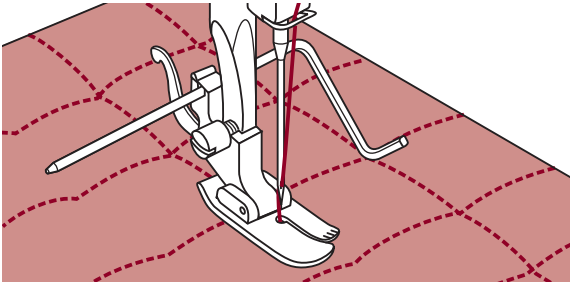

Muschelstich

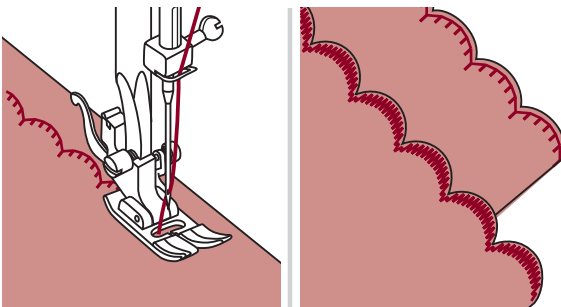
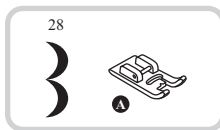
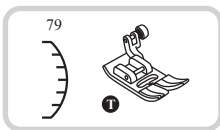

Auf der Saumlinie nähen.

Stoff dicht der Nählinie entlang abschneiden. Darauf achten, dass der Nähfaden nicht mitgefasst wird.



* Der Kräusler ist ein optionales Zubehörteil und nicht im Lieferumfang dieser Maschine einbegriffen.

Kräuseln

Kräusler einsetzen und die Fadenspannung auf unter 2 stellen.

Den zu kräuselnden Stoff rechts unter den Nähfuß legen. Einmal durchsteppen, dabei die Stoffkante parallel zur rechten Fusskante laufen lassen.

Der Stoff wird nun automatisch gefälzelt. Für leichte bis mittelschwere Stoffe geeignet.

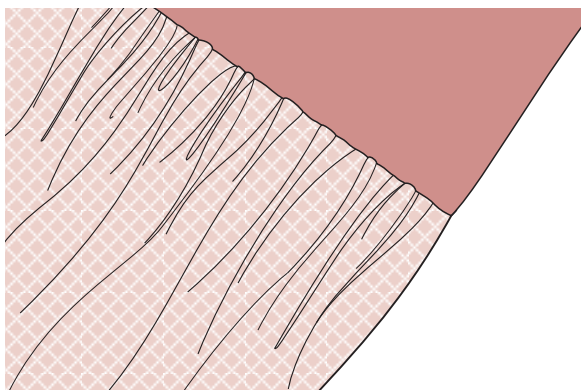
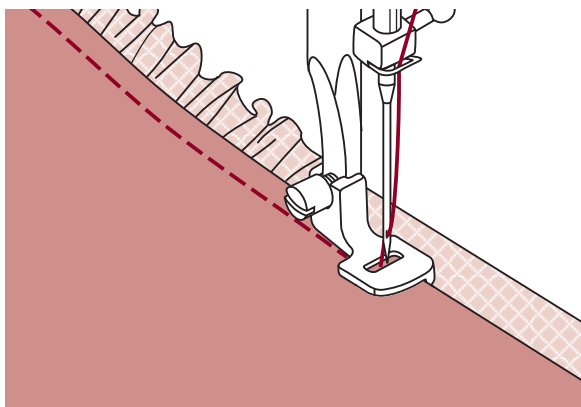
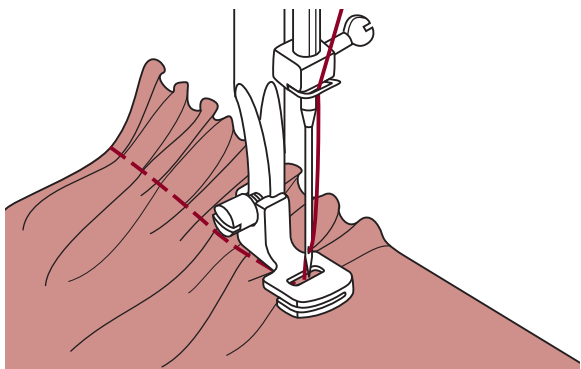

Kräuseln und gleichzeitiges Annähen an ein glattes Stoffstück

Der Kräusler weist unten einen Einschnitt auf (doppelte Sohle).

Damit kann der ganz unten durch laufende Stoffteil gekräuselt und direkt an den im Einschnitt durchlaufenden glatten Teil genäht werden (z.B. Rockbund).

1. Nähfusshalter entfernen und Kräusler einsetzen.
2. Zu kräuselnden Stoff mit der Vorderseite nach oben unter den Nähfuß legen.
3. Obere Stofflage (bleibt ungekräuselt) mit der Vorderseite nach unten in den Füsseinschnitt legen.
4. Die beiden Stofflagen wie abgebildet führen.

➔ Hinweis:

- Um die gewünschte Kräuselstärke herauszufinden, proben Sie am besten über je etwa 25cm Länge am Stoff, Bordüren oder Gummiband. So können Einstellungen je nach Wunsch einfacher vorgenommen werden. Immer am gleichen Stoff und im gleichen Fadenlauf wie nachher am Projekt proben. Kräuseln im Quersfadenlauf ergibt hübschere Falten als auf dem Längsfaden.
- Nähen Sie langsam bis mittel schnell, um den Stoff besser im Griff zu haben.

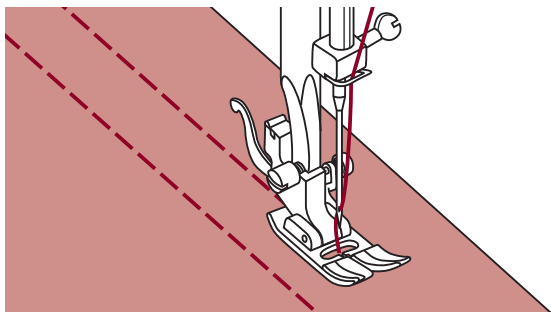
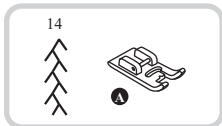
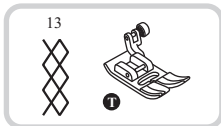

Mit dem Universalfuss gerade Linien in Abständen von 1 cm über die gesamte zu smokende Fläche nähen.

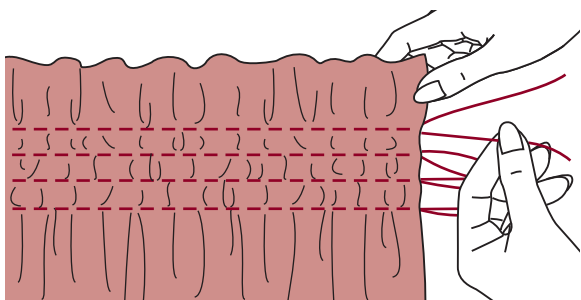

Fäden auf einer Seite zusammen verknoten.
An den Unterfäden ziehen und die Fältchen gleichmässig verteilen. Fäden auf der anderen Seite fixieren.

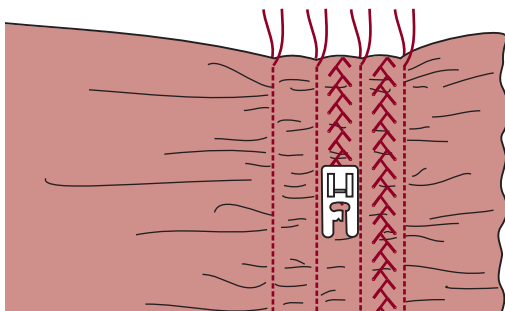

Fadenspannung reduzieren und allenfalls mit Dekorstich zwischen den Geradstichlinien nähen.

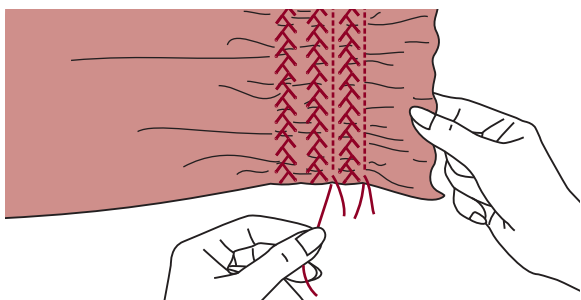

Fäden der Kräuselstichlinien herausziehen.

Freihandstopfen, -sticken und -monogramme

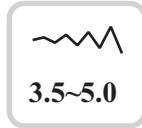
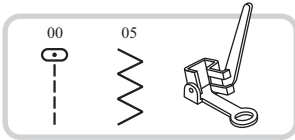

* Der Stopf-/Stickfuss ist optional und nicht im Lieferumfang dieser Maschine einbegriffen.

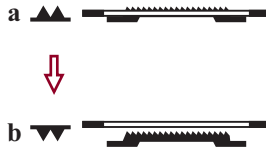
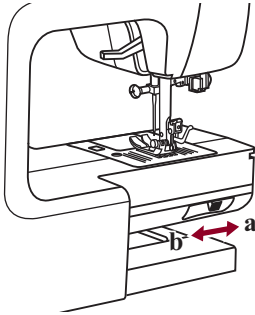

Hebel zum Senken bzw. Heben des Transporteurs auf "▼" (b) stellen, um den Transporteur zu senken.

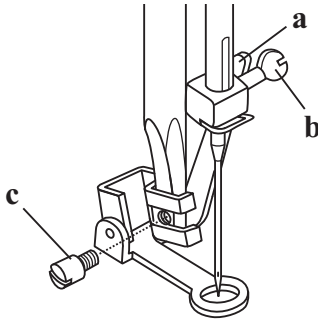

Nähfusshalter entfernen und Stopffuss einsetzen.

Hebel (a) muss hinter der Nadelbefestigungsschraube (b) liegen. Stopffuss von hinten her mit dem Zeigfinger fest an den Halter drücken und Schraube (c) anziehen.

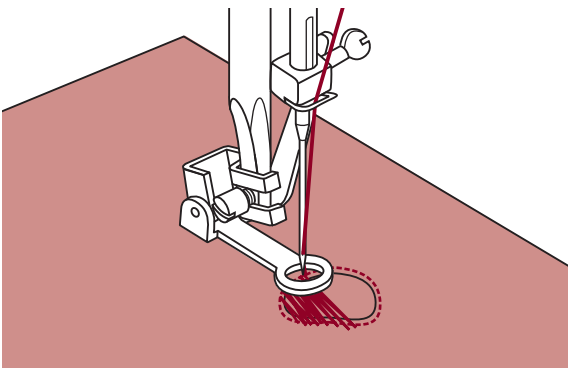

Stopfen

Zuerst die Rissstelle einmal umnähen (um die Gewebefäden zu sichern): Von links nach rechts mit beständiger Geschwindigkeit und schön regelmässig über die Rissstelle nähen. Nähgut um L-Drehung drehen und die erste Stichlage übernähen. Diesmal das Nähgut langsamer bewegen, damit zwischen den Fäden keine grossen Lücken entstehen.

! Hinweis: *Freihandstopfen wird ohne Transporteur ausgeführt. Er ist versenkt. Das Nähgut wird mit den Händen transportiert. Man muss deshalb Nähgeschwindigkeit und Stofftransport in Übereinstimmung bringen.*

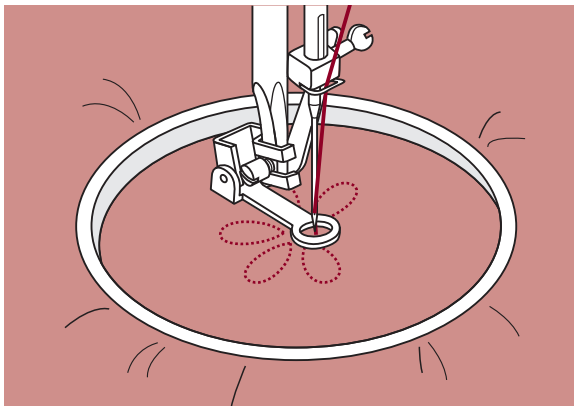

Sticken

Zickzackstich wählen und Stichbreite nach Bedarf einstellen.

Dem Musterumriss entlang nähen, indem der Stickrahmen entsprechend bewegt wird. Mit gleichmässiger Geschwindigkeit arbeiten.

Musterflächen von aussen nach innen füllen. Stiche dicht nebeneinander platzieren.

Durch schnelleres Bewegen des Stickrahmens entstehen längere Stiche, durch langsames Bewegen entstehen kürzere Stiche.

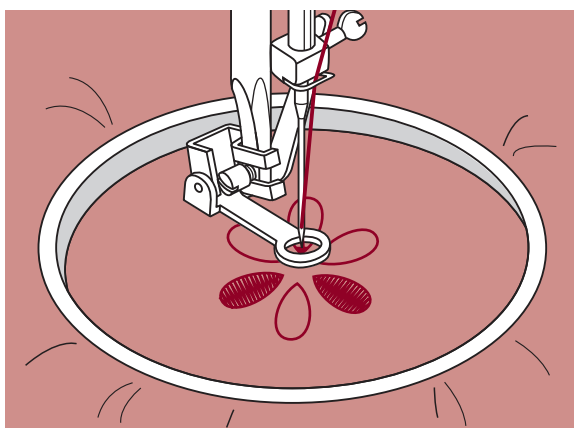

Nähende mit Vernähstichen fixieren durch Drücken der Auto-Lock-Knopf.

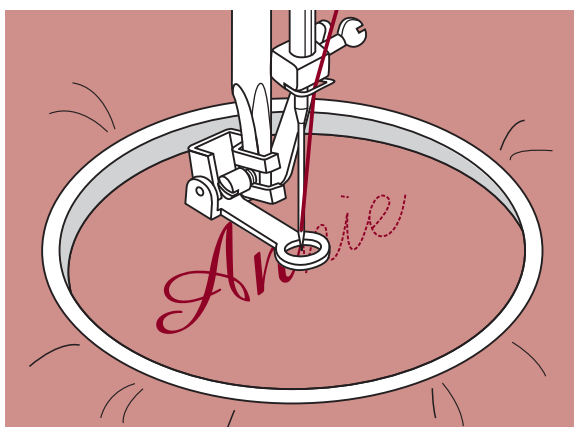

Monogramme

Zickzackstich wählen und Stichbreite nach Bedarf einstellen.

Mit gleichmässiger Geschwindigkeit den Buchstaben nach nähen.

Nähende nach einem Buchstaben mit Vernähstichen fixieren durch Drücken der Auto-Lock-Knopf.

* Der Stickrahmen wird nicht zum Nähcomputer mitgeliefert. Er ist separat erhältlich.

Fagotten

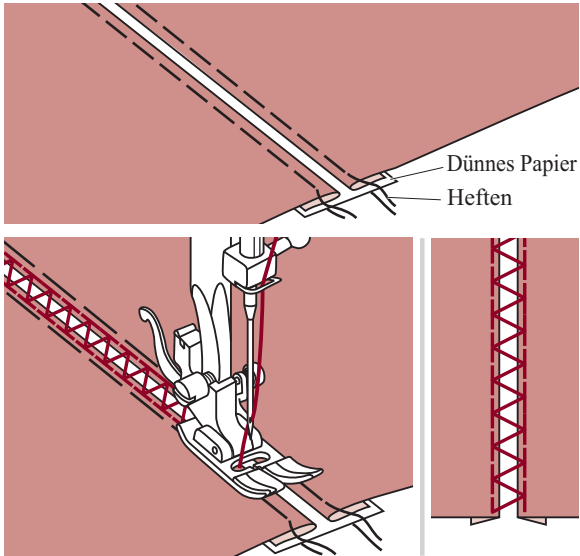
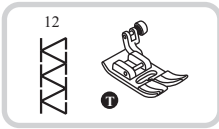

- Umgebogene Kanten der Stoffteile mit einem Abstand von 4 mm auf ein Stück dünnes Papier oder wasserlösliches Vlies legen und heften.

- Nähfußmitte auf die Mitte zwischen den beiden Stoffbruchkanten ausrichten und zu nähen beginnen.

- Papier nach dem Nähen entfernen.

Patchworkstich

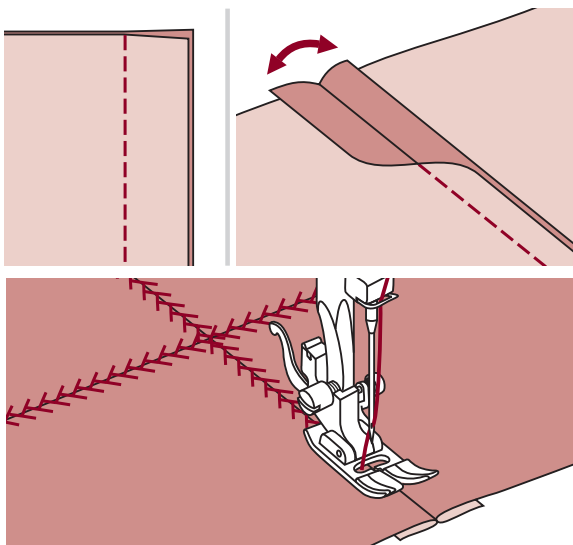
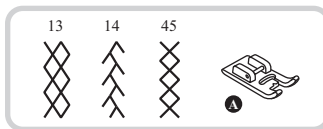
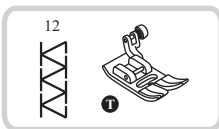

- Die beiden Stoffteile rechte auf rechte Seite legen und mit Geradstich steppen.

- Nahtzugaben öffnen und flach bügeln.

- Nähfußmitte auf die Nahtlinie platzieren und die Nahtlinien übernähen.

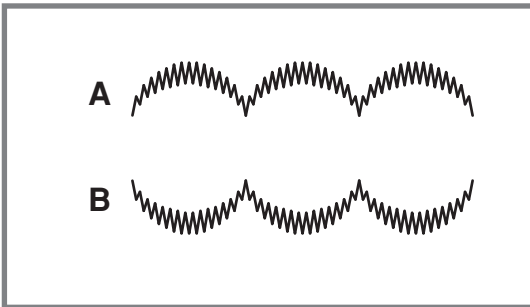
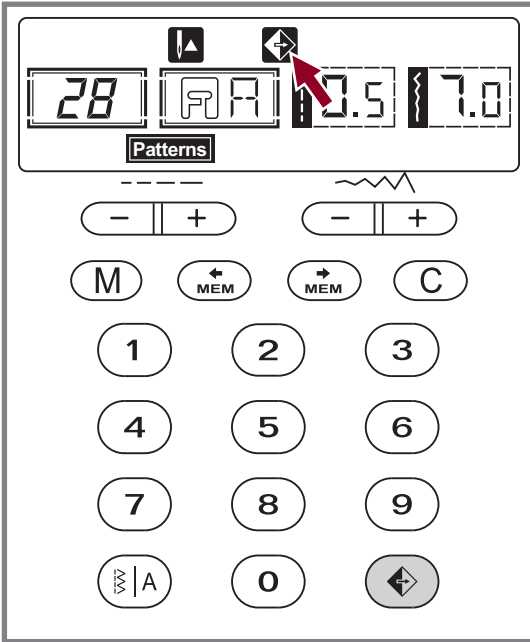
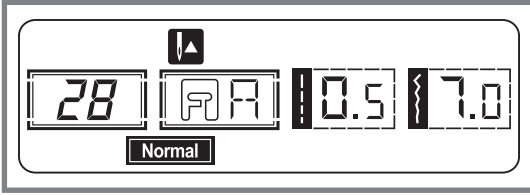

Die Muster wählen.

Drücken der Spiegeltaste. LCD zeigt die Spiegel-funktion und die Maschine wird das gespiegelte Muster nähen.

- A. Normale Muster.
- B. Gespiegelte Muster.

Hinweis :

- Die Muster 15-25 können nicht widergespiegelt werden.
- Widergespiegelte Muster können auch mit anderen Mustern kombiniert werden.

Zwillingsnadel

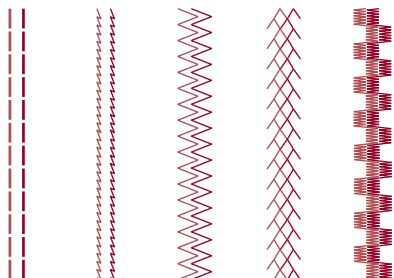
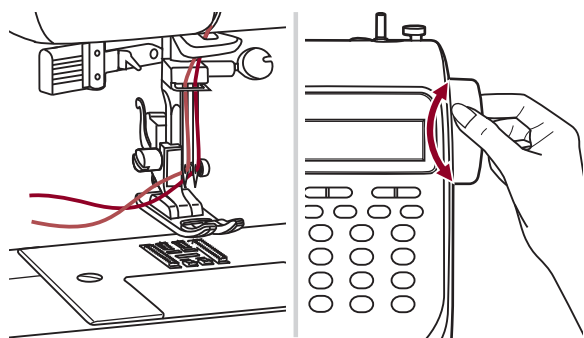
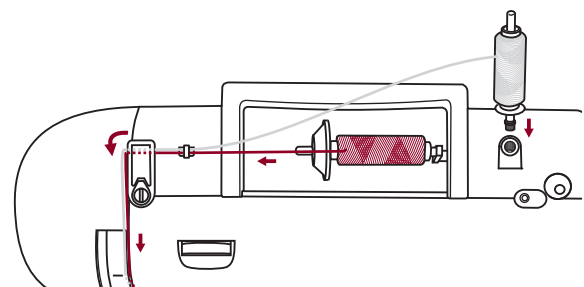
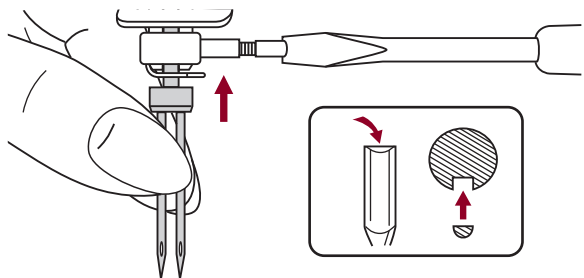

* Der Zwillingsnadel ist optional und nicht im Lieferumfang dieser Maschine einbegriffen.

Zwillingsnadel einsetzen.

! Hinweis: Bei Verwendung von Zwillingsnadeln sollte immer der universalfuss verwendet werden, und zwar ungeachtet der Nähmethode. Nur Zwillingsnadeln mit max. 2 mm Zwischennadelabstand verwenden.

Beim Einfädeln den Anleitungen wie üblich folgen und den horizontalen Garnrollenstift benutzen. Linke Nadel einfädeln.

Den zweiten Garnrollenstift (mit den Zubehörteilen mitgeliefert) ins Loch oben von der Maschine. Faden durch die restlichen Punkte ziehen, die Fadenführung über der Nadel auslassen und Faden durch die rechte Nadel führen.

Jede Nadel getrennt einfädeln.

➔ Hinweis: Die zwei Fäden, die zum Einfädeln von der Zwillingsnadel gebraucht werden, sind vom gleichen Gewicht. Sie können eine oder zwei Farben benutzen.

Vor dem Nähen muss mit dem Handrad überprüft und sichergestellt werden, dass die Nadel die Nähplatte nicht berührt.

Beim Nähen mit Zwillingsnadeln immer mit langsamer Geschwindigkeit nähen, um schönen Nähergebnisse zu bekommen.

Stichart wählen und Nähen beginnen.

00-14, 26-99 können gebraucht werden.

Zwei Stichlinien werden miteinander parallel genäht.

➔ Hinweis: Beim Nähen mit Zwillingsnadeln immer langsam vorgehen und mit langsamer Geschwindigkeit nähen, um schöne Nähergebnisse zu erzeugen.

Obertransportfuss

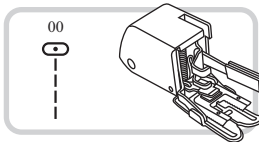

* Der Obertransportfuss ist optional und nicht im Lieferumfang dieser Maschine einbezogen.

Generell zuerst ohne Obertransportfuss versuchen zu nähen. Er sollte erst eingesetzt werden, wenn notwendig.

Mit üblichen Nähfüßen ist der Stoff leichter zu führen und man hat eine bessere Sicht auf den Nähbereich. Dieser Nähcomputer bietet hervorragende Stichqualität auf sehr vielen Stoffen von zarten Chiffons bis mehrlagigen Jeansstoffen.

Mit dem Obertransportfuss wird der Transport der oberen und unteren Stofflagen ausgeglichen und er hilft beim exakten Zusammennähen von Karos, Streifen und Mustern. Er dient auch einem regelmässigen Stofftransport auf sehr schwierigen Stoffen.

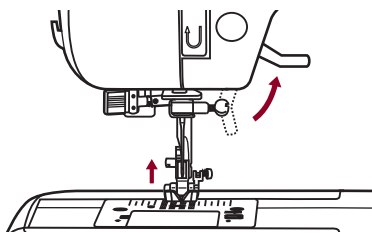

Nähfusslifter heben, um Nähfussstange hochzustellen.

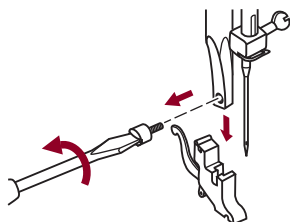

Schraube an der Nähfussstange entfernen (im Gegenuhrzeigersinn drehen) und Nähfusshalter wegnehmen.

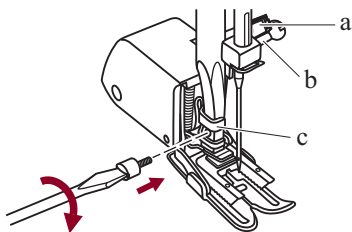

Obertransportfuss wie folgt befestigen:

- Arm (a) passt über die Nadelbefestigungsschraube und Nadelstange (b).
- Befestigungskopf aus Plastik (c) von links nach rechts an der Nähfussstange befestigen.
- Nähfussstange senken.
- Schraube wieder an der Nähfussstange festschrauben (im Uhrzeigersinn).
- Sicherstellen, dass beide Schrauben (an der Nadel- und Nähfussstange) wieder fest angezogen sind.

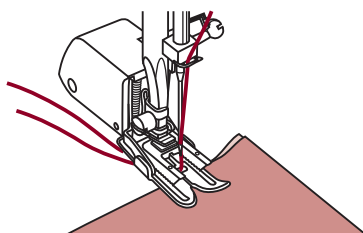

Unterfaden heraufholen und Unter- wie Oberfaden hinter den Obertransportfuss ziehen.

Kombinierte Muster können für späteren Gebrauch gespeichert werden. weil die gespeicherten Muster nicht verloren gehen, obwohl die Nähmaschine ausgeschaltet ist, können sie jederzeit wieder aufgerufen werden, Was sehr zweckmäßig praktisch für die Muster, wie die Namen, die öfter gebraucht werden.

Bitte beachten:

- Die Maschine hat einen Programmspeicher, der 30 Sticheinheiten speichern kann.
- Multiple Muster, die von Mustermodus "Patterns", "Alphabet" ausgewählt werden können kombiniert und zusammengenäht werden.
- Alle diese Einheiten im Speicher können bearbeitet werden um z.B. die Stichlänge, Stichweite, Spiegelung und automatische Sperre einzustellen.
- Im Direkt-Modus können Muster und Knopflöcher nicht gespeichert werden.

Musterarten oder Schriftzeichen kombinieren

Beim Einschalten zeigt der LCD Schirm "Direct".

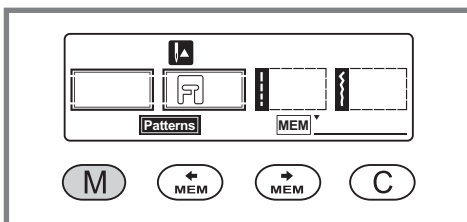
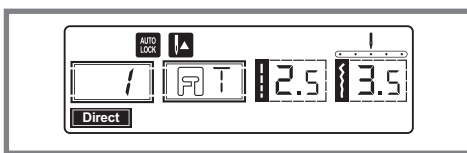

Drücken Sie die "M" Taste, um in den Speichermodus zu gelangen und eine Kombination aus Buchstaben und Mustern zu speichern.

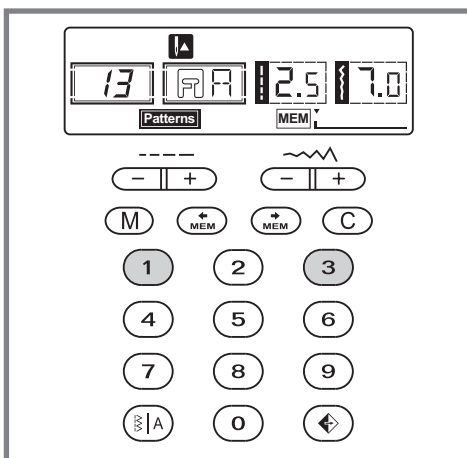

Drücken Sie die "A" Taste, um eine gewünschte Gruppe an Mustern aus "Patterns" oder "Alphabet" auf dem LCD Schirm auszuwählen.

Dann drücken Sie die gewünschte Musternummer (z.B. 13). (Falls gewünscht, können Sie die Stichlänge, -breite, Auto-Stop oder die Spiegelfunktion ändern.)

Bitte beachten: Sobald der Speicher mit 30 Sticheinheiten voll ist ertönt ein Signalton.

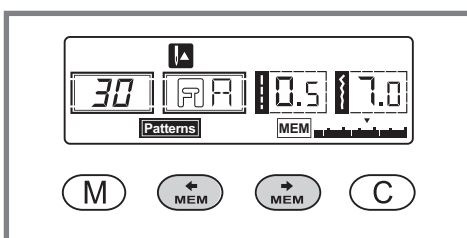

Benutzen Sie die "MEM" oder "MEM" Tasten, um zu sehen, was Sie programmiert haben.

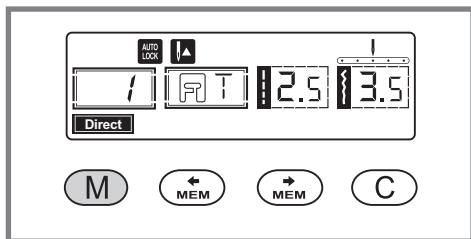

Benutzen Sie die "M" Taste, um den Speichermodus zu verlassen und in den Direkt-Modus zurück zu kehren.

! Achtung: Das ausgewählte Muster wird aus dem Speicher gelöscht wenn die Maschine ausgestellt wird und Sie die "M" Taste nicht erneut gedrückt hatten, nachdem Sie Ihre Auswahl beendet hatten.

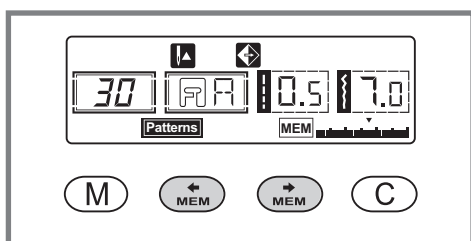

Muster oder Buchstaben hinzufügen

Drücken Sie im Speichermodus die "MEM" oder die "MEM" Taste bis die Stichnummer, die Sie ausgewählt haben, erscheint und fügen dann den neuen Stich hinzu oder verändern die Stichlänge, -breite, Auto-Stop oder Spiegelung wie gewünscht.

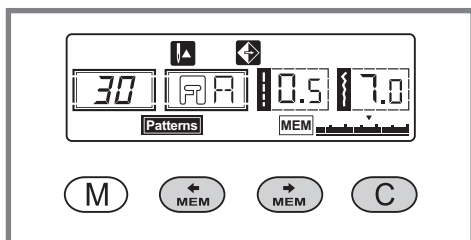

Löschen von Mustern oder Buchstaben

Falls Sie einen bestimmten Stich im Speichermodus löschen wollen, drücken Sie die "MEM" oder "MEM" Taste bis die gewünschte Stichnummer erscheint.

Drücken Sie die "C" Taste um das ausgewählte Muster zu löschen, dabei wird das nächste Muster um einen Platz nach vorne gerückt.

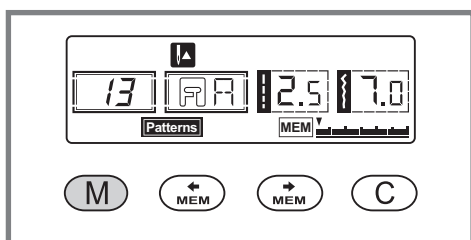

Aufrufen und Nähen von gespeicherten Mustern

Drücken Sie die "M" Taste, um in den Speichermodus zuzugreifen. Die Maschine wird an dem ersten gespeicherten Stich positioniert.

Speichern

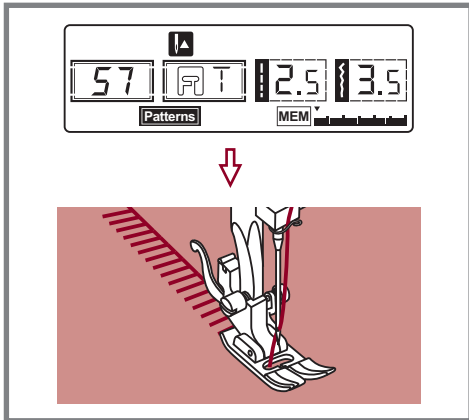

Drücken Sie den Fussanlasser. Die Maschine näht das erste gespeicherte Muster. Auf dem LCD Schirm werden die Stichdaten gezeigt.

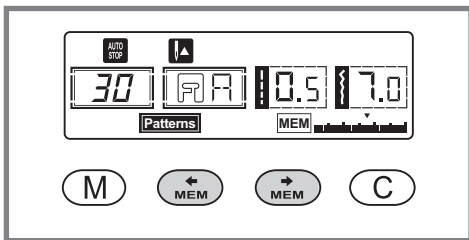

Falls Sie die programmierten Stiche aufrufen oder ein paar Stiche aus dem Speichermodus nähen wollen, drücken Sie die "MEM" oder "MEM" Taste.

Sie können die Auto-Sperrfunktion benutzen "⊙" sobald die Maschine gestoppt ist.

Bitte beachten: Falls Sie Ihre Stichkombination wiederholen wollen, ohne dass die Maschine stoppt, drücken Sie den Auto-Sperrtaste "⊙" um die Auto-Stopfunktion im Speichermodus zu beenden. Das wird nicht mehr auf dem LCD Schirm angezeigt.

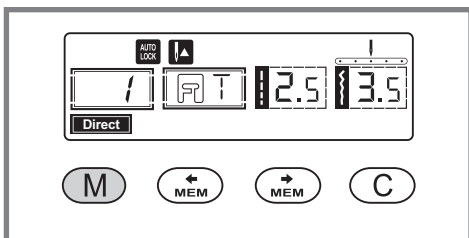

Drücken der "M" Taste um den Speichermodus zu verlassen und in den Direkt-Modus zu gelangen.

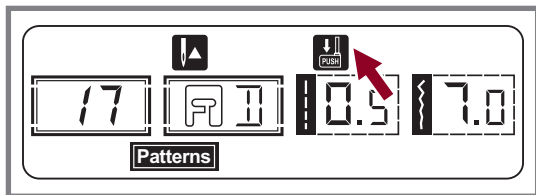

Meldung der Warnanimation

Nähfußhebel ist nicht gesenkt

Der Knopfloch- oder Stopfenstich wurde gewählt und der Fussanlasser gedrückt während der Nähfußhebel hochgestellt ist.

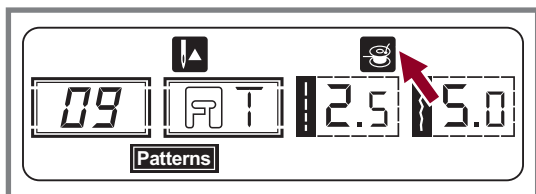

Meldung der Animationsanleitung

Garnrolle wickeln

Die Garnrollenspuler wickelt die Garnrolle.

Pieption

- Bei korrekter Anwendung: 1 Piep
- Wenn der Speicherplatz voll von 30 Mustern besetzt sind: 2 Pieps
- Bei falscher Anwendung: 3 Pieps
- Wenn die Nähmaschine nicht funktioniert und nicht nähen kann: 3 Pieps

Es bedeutet, dass der Faden verdreht oder verklemmt ist und sich die Handradachse nicht bewegen kann. Dann Seite 62/63 der Anleitung von Problembeseitigung bitte durchlesen um die Lösung dazu herauszufinden. Sobald das Problem gelöst worden ist, näht die Maschine weiter.

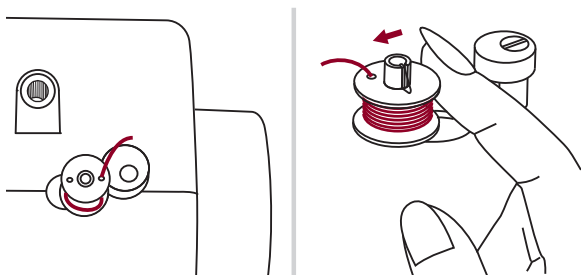

Spulerstift wieder nach links drücken

Werden Tasten an der Maschine gedrückt, wenn die Greiferspule gefüllt ist oder der Spulerstift sich rechts befindet, ertönen 3 Pieper als Warnsignal. Spulerstift nach links drücken.

➔ **Hinweis:** Sollte das Problem nicht gelöst werden, wenden Sie sich bitte an Ihren Händler.

⚠ **Achtung:** Während des Nähens, wenn der Faden in der Platine verklemmt wird und dadurch die Nadel an Bewegung gehindert wird und Sie weiter die Fußsteuerung drücken, schaltet der Sicherheitsschalter die Maschine ganz aus. Um die Nähmaschine wieder zu starten, müssen Sie den Ein/Aus-Schalter aus "Aus" und dann noch mal auf "Ein" drehen.

! ***Achtung:** Vor dem Reinigen der LCD-Anzeige und der Oberfläche des Nähcomputers immer zuerst das Netzkabel ausstecken (von der Stromzufuhr trennen), um Verletzungen oder einen elektrischen Schlag zu vermeiden.*



LCD-Anzeige reinigen

Vorderseite sorgfältig mit weichem trockenem Tuch abwischen.
Keine Wasch- oder Abwaschmittel oder Lösungsmittel verwenden.

Oberfläche des Nähcomputers reinigen

Ist die Oberfläche des Nähcomputers verschmutzt, weichen Lappen in Wasser mit wenig neutralem Abwaschmittel tauchen, fest auswringen und damit die Oberfläche reinigen. Anschliessend mit trockenem Tuch über die Oberfläche wischen.

! ***Achtung:** Diese Maschine ist mit einer 100mW LED Lampe ausgestattet. Wenn Sie eine Lampe auswechseln müssen, kontaktieren Sie bitte den nächsten autorisierten Riccar Händler.*

Greifer reinigen

Faden- und Stoffrückstände im Greifer können dazu führen, dass der Nähcomputer nicht mehr einwandfrei funktioniert. Regelmässig nachsehen und bei Bedarf den Greiferbereich reinigen.

! ***Achtung:** Nähcomputer immer zuerst ausstecken (vom Stromnetz trennen), dann erst Unterhaltsarbeiten daran ausführen.*

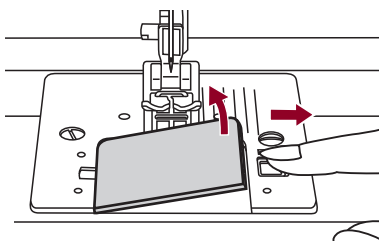

Greiferdeckel entfernen und Spulenkapsel herausnehmen.

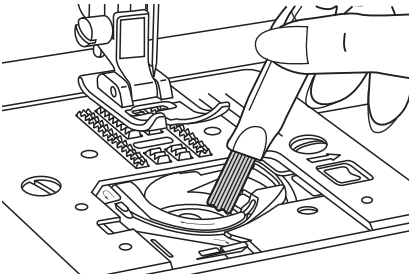

Greiferhalterung mit Pinsel reinigen.

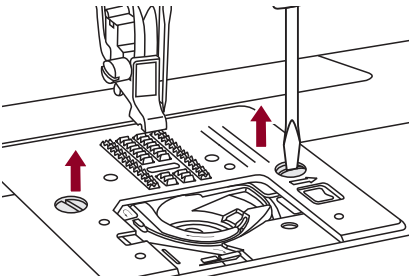

Nadel, Nähfuß und Nähfußhalter entfernen. Greiferdeckel entfernen und Spulenkapsel herausnehmen. Schraube an der Stichplatte entfernen und Stichplatte herausnehmen.

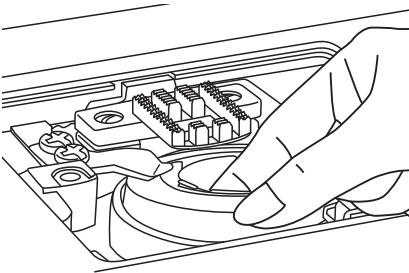

Spulenkapsel anheben und herausnehmen.

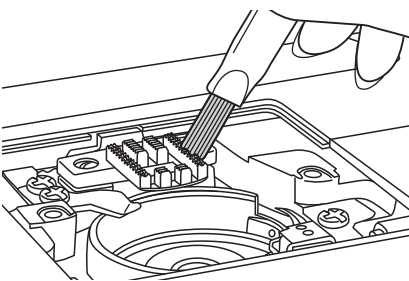

Greiferbahn, Transporteur und Spulenkapsel mit Pinsel reinigen. Man kann dazu auch ein weiches trockenes Tuch nehmen.

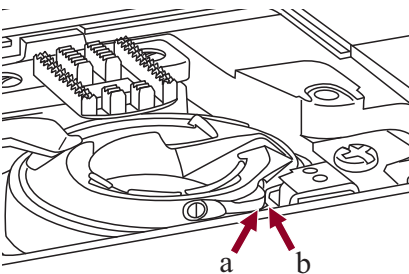

Spulenkapsel wieder in die Greiferbahn legen, so dass die Greiferspitze (a) am Stopper (b) wie abgebildet anliegt.

Beheben von Störungen





















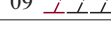



















Bevor die Nähmaschine wegen Störungen zur Reparatur gebracht wird, bitte Folgendes überprüfen. Besteht das Problem weiterhin, kontaktieren Sie die Verkaufsstelle des Geräts oder den nächsten autorisierten Fachhändler.

Störung	Ursache	Fehlerbehebung	Siehe
Oberfaden reisst	1. Nähmaschine nicht richtig eingefädelt.	1. Nähmaschine neu einfädeln.	Page 11
	2. Fadenspannung zu stark.	2. Oberfadenspannung reduzieren. (tiefere Zahl).	Page 14
	3. Faden ist für die Nadel zu dick.	3. Andere Nadelgrösse einsetzen.	Page 7
	4. Nadel nicht korrekt eingesetzt.	4. Nadel entfernen und neu einsetzen (flache Kolbenseite nach hinten)	Page 7
	5. Faden wickelt sich um den Garnrollenstift.	5. Fadenspule entfernen und Faden aufwickeln.	Page 11
	6. Nadel ist beschädigt.	6. Nadel ersetzen.	Page 7
Unterfaden reisst	1. Spulenkapsel nicht korrekt eingesetzt.	1. Spulenkapsel herausnehmen, wieder einsetzen und am Faden ziehen. Faden muss problemlos und leicht abspulen.	Page 10
	2. Spulenkapsel falsch eingefädelt.	2. Spule und Spulenkapsel überprüfen.	Page 10
	3. Unterfadenspannung zu hoch.	3. Fadenspannung wie beschrieben ändern.	Page 14
Fehl-stiche	1. Nadel nicht korrekt eingesetzt.	1. Nadel entfernen und neu einsetzen (flache Kolbenseite nach hinten):	Page 7
	2. Nadel ist beschädigt.	2. Neue Nadel einsetzen.	Page 7
	3. Falsche Nadel (Grösse) verwendet.	3. Zu Oberfaden und Stoff passende Nadel verwenden.	Page 7
	4. Nähfuss nicht korrekt eingesetzt.	4. Überprüfen und korrekt einsetzen.	Page 5
	5. Nähmaschine nicht richtig eingefädelt.	5. Nähmaschine neu einfädeln.	Page 11
Nadel-bruch	1. Beschädigte Nadel.	1. Neue Nadel einsetzen.	Page 7
	2. Nadel nicht korrekt eingesetzt.	2. Nadel korrekt einsetzen (flache Kolbenseite nach hinten).	Page 7
	3. Falsche Nadelstärke für den Stoff.	3. Zu Stoff und Faden passende Nadel einsetzen.	Page 7
	4. Falscher Nähfuss eingesetzt.	4. Korrekten Nähfuss einsetzen.	Page 64
	5. Nadelhalterschraube sitzt locker.	5. Schraube mit dem Schraubendreher festziehen.	Page 7
	6. Zum Nähen des gewünschten Stichmusters ungeeignete Nähfuss eingesetzt.	6. Für die gewünschte Stichart geeigneten Nähfuss einsetzen.	Page 64
	7. Zu hohe Oberfadenspannung.	7. Oberfadenspannung reduzieren.	Page 14
Lose Stiche	1. Maschine nicht korrekt eingefädelt.	1. Einfädelweg überprüfen.	Page 11
	2. Spulenkapsel falsch eingefädelt.	2. Spulenkapsel wie abgebildet einfädeln.	Page 10
	3. Nadel, Stoff und Faden schlecht aufeinander abgestimmt.	3. Die Nadelstärke muss auf den Stoff und Faden abgestimmt sein.	Page 7
	4. Falsche Fadenspannung.	4. Fadenspannung korrigieren.	Page 14
Nähte ziehen sich zusammen oder Stoff kräuselt	1. Zu dicke Nadel für den Stoff.	1. Dünnere Nadel wählen.	Page 7
	2. Falsche Stichlänge.	2. Stichlänge anpassen.	Page 25
	3. Zu starke Oberfadenspannung.	3. Fadenspannung reduzieren.	Page 14

Beheben von Störungen









































Störung	Ursache	Fehlerbehebung	Siehe
Nähte ziehen sich zusammen	1. Fadenspannung zu stark.	1. Fadenspannung reduzieren.	Page 14
	2. Oberfaden ist nicht richtig eingefädelt.	2. Neu einfädeln.	Page 11
	3. Nadel ist zu dick für den Stoff.	3. Zu Oberfaden und Stoff passende Nadel verwenden.	Page 7
	4. Für den Stoff zu lange Stichlänge.	4. Kürzere Stichlänge wählen.	Page 25
Verzogene Stichmuster	1. Falscher Nähfuß.	1. Korrekten Nähfuß einsetzen.	Page 64
	2. Zu hohe Fadenspannung.	2. Fadenspannung reduzieren.	Page 14
Maschine blockiert	1. Faden im Greifer blockiert. 2. Transporteur voller Fusseln.	Oberfaden und Unterfadenspule entfernen. Handrad von Hand rückwärts und vorwärts drehen und die Fadenresten entfernen.	Page 60
Maschine macht laute Geräusche	1. Greifer oder Nadelstange voller Fusseln.	1. Greifer und Transporteur wie beschrieben von Fusseln befreien.	Page 60
	2. Nadel beschädigt.	2. Neue Nadel einsetzen.	Page 7
	3. Leicht summender Ton aus dem Motorinnern.	3. Das ist normal.	--
	4. Faden im Greifer verklemmt.	Oberfaden und Unterfadenspule entfernen. Handrad von Hand rückwärts und vorwärts drehen und die Fadenresten entfernen.	Page 60
	5. Transporteur voller Fusseln.		
Ungleichmässiges Stichbild, unregelmässiger Transport	1. Mindere Fadenqualität.	1. Qualitätsfaden verwenden.	Page 7
	2. Falsch eingefädelte Spulenkapsel.	2. Spulenkapsel herausnehmen, neu einfädeln und richtig einlegen.	Page 10
	3. Zug im Stoff.	3. Beim Nähen nicht am Nähgut ziehen oder es schieben. Es wird vom Transporteur transportiert. Nicht nachhelfen.	--
Maschine blockiert	1. Maschine ist nicht eingeschaltet.	1. Maschine einschalten.	Page 3
	2. Nähfusshebel steht oben.	2. Nähfusshebel senken.	Page 16
	3. Maschine ist nicht eingesteckt.	3. Netzkabel einstecken und Maschine am Stromnetz anschliessen.	Page 3

Übersicht der einstellungen

Stichart		Stichbreite (mm)		Stichlänge (mm)		Nähfuß	Funktionen				
		Automat.	Manuell	Automat.	Manuell		Rückwärts	Verlängerung	Spiegeln/Nähfuß	Zwillingsnadel	Memory
Nutzstiche	00 	3.5	0.0~7.0	2.5	0.0~4.5	T	*	*	*	*	*
	01 	0.0	0.0~7.0	2.5	0.0~4.5	T	*	*	*	*	*
	02 	3.5	0.0~7.0	2.5	1.0~3.0	T	*	*	*	*	*
	03 	3.5	1.0~6.0	2.5	1.0~3.0	T	*	*	*	*	*
	04 	3.5	0.0~7.0	2.5	1.5~3.0	T	*	*	*	*	*
	05 	5.0	0.0~7.0	2.0	0.3~4.5	T	*	*	*	*	*
	06 	5.0	2.0~7.0	1.0	0.3~4.5	T	*	*	*	*	*
	07 	5.0	2.5~7.0	2.5	1.0~3.0	T	*	*	*	*	*
	08 	5.0	3.5~7.0	2.5	1.0~3.0	E	*	*	*/T	*	*
	09 	5.0	2.5~7.0	2.5	1.0~3.0	T	*	*	*	*	*
	10 	3.5	2.5~7.0	2.0	0.5~4.5	F	*	*	*/T	*	*
	11 	3.5	2.5~7.0	1.0	0.5~4.5	F	*	*	*/T	*	*
	12 	5.0	2.5~7.0	2.5	1.0~3.0	T	*	*	*	*	*
	13 	7.0	2.5~7.0	2.5	1.0~3.0	A	*	*	*	*	*
14 	5.0	2.5~7.0	2.5	1.0~3.0	A	*	*	*	*	*	
Knopflochstiche	15 	5.0	2.5~7.0	0.5	0.3~1.0	D					
	16 	5.0	2.5~5.5	0.5	0.3~1.0	D					
	17 	7.0	5.5~7.0	0.5	0.3~1.0	D					
	18 	5.0	2.5~5.5	0.5	0.3~1.0	D					
	19 	5.0	2.5~5.5	0.5	0.3~1.0	D					
	20 	6.0	3.0~7.0	1.0	1.0~2.0	D					
	21 	6.0	3.0~7.0	1.5	1.0~3.0	D					
Ösenstiche	22 	7.0	7.0,6.0,5.0			A					
Stopfen	23 	7.0	3.5~7.0	2.0	1.0~2.0	D					
	24 	7.0	3.5~7.0	2.0	1.0~2.0	D					
Raupen-stiche	25 	2.0	1.0~3.0	0.5	0.5~1.0	D					
Satinstiche	26 	7.0	2.5~7.0	0.5	0.3~1.0	A	*	*	*	*	*
	27 	7.0	2.5~7.0	0.5	0.3~1.0	A	*	*	*	*	*
	28 	7.0	2.5~7.0	0.5	0.3~1.0	A	*	*	*	*	*
	29 	7.0	2.5~7.0	0.5	0.3~1.0	A	*	*	*	*	*
	30 	7.0	2.5~7.0	0.5	0.3~1.0	A	*	*	*	*	*
	31 	7.0	2.5~7.0	0.5	0.3~1.0	A	*	*	*	*	*
	32 	7.0	2.5~7.0	0.5	0.3~1.0	A	*	*	*	*	*
	33 	7.0	2.5~7.0	0.5	0.3~1.0	A	*	*	*	*	*
	34 	7.0	2.5~7.0	0.5	0.3~1.0	A	*	*	*	*	*
	35 	7.0	2.5~7.0	0.5	0.3~1.0	A	*	*	*	*	*
	36 	7.0	2.5~7.0	0.5	0.3~1.0	A	*	*	*	*	*
	Satinstiche	37 	7.0	2.5~7.0	0.5	0.3~1.0	A	*	*	*	*
38 		7.0	3.5~7.0	1.5	1.0~3.0	A	*	*	*	*	*
39 		7.0	4.0~7.0	0.5	0.5~1.0	A	*	*	*	*	*





















Der grün markierte Teil der unten abgebildeten Sticharten bezeichnet einen Rapport jeder Stichart.

Übersicht der einstellungen

Stichart		Stichbreite (mm)		Stichlänge (mm)		Nähfuß	Funktionen				
		Automat.	Manuell	Automat.	Manuell		Rückwärts	Verlängerung	Spiegeln/Nähfuß	Zwillingsnadel	Memory
Satinstiche	40 	7.0	2.5~7.0	0.5	0.5~1.0	A	*	*	*	*	*
	41 	7.0	4.0~7.0	0.5	0.5~1.0	A	*	*	*	*	*
	42 	7.0	3.0~7.0	1.5	1.5~3.0	A	*	*	*	*	*
	43 	7.0	3.0~7.0	1.5	1.5~3.0	A	*	*	*	*	*
	44 	7.0	2.5~7.0	1.0	1.0~3.0	A	*	*	*	*	*
Querstiche	45 	5.0	2.5~7.0	2.5	1.0~3.0	A	*	*	*	*	*
	46 	4.0	3.0~7.0	1.0	1.0~3.0	A	*	*	*	*	*
	47 	4.0	3.0~7.0	1.0	1.0~3.0	A	*	*	*	*	*
	48 	6.0	3.0~7.0	1.5	1.0~3.0	A	*	*	*	*	*
	49 	6.0	5.0~7.0	1.0	1.0~3.0	A	*	*	*	*	*
	50 	6.0	3.0~7.0	1.0	1.0~3.0	A	*	*	*	*	*
	51 	6.0	3.0~7.0	1.0	1.0~3.0	A	*	*	*	*	*
	52 	6.0	5.0~7.0	1.0	1.0~3.0	A	*	*	*	*	*
Quiltstiche	53 	7.0	5.0~7.0	1.5	1.0~3.0	A	*	*	*	*	*
	54 	5.0	2.5~7.0	2.0	1.0~4.5	T	*	*	*	*	*
	55 	4.0	2.5~7.0	2.0	1.0~4.5	T	*	*	*	*	*
	56 	3.5	2.5~7.0	2.5	1.0~3.0	T	*	*	*	*	*
	57 	3.5	2.5~7.0	2.5	1.5~3.0	T	*	*	*	*	*
	58 	4.0	2.5~7.0	2.5	1.5~3.0	A	*	*	*	*	*
	59 	3.5	2.5~7.0	2.5	1.5~3.0	T	*	*	*	*	*
	60 	6.0	3.0~7.0	2.0	1.0~4.5	T	*	*	*	*	*
	61 	7.0	3.0~7.0	1.5	1.0~4.5	T	*	*	*	*	*
	62 	6.0	3.0~7.0	2.0	1.0~3.0	T	*	*	*	*	*
	63 	5.0	3.0~7.0	2.0	1.0~3.0	T	*	*	*	*	*
	64 	5.0	2.5~7.0	2.0	1.0~3.0	T	*	*	*	*	*
	65 	6.0	3.5~7.0	1.5	1.0~3.0	T	*	*	*	*	*
	66 	5.0	3.5~7.0	1.5	1.5~3.0	A	*	*	*	*	*
	67 	5.0	2.5~7.0	1.0	1.0~4.5	T	*	*	*	*	*
68 	6.0	3.0~7.0	2.0	1.0~3.0	T	*	*	*	*	*	
69 	7.0	2.5~7.0	1.5	1.0~3.0	A	*	*	*	*	*	
Dekorstiche	70 	5.0	2.5~7.0	2.5	1.0~3.0	A	*	*	*	*	*
	71 	7.0	3.0~7.0	2.0	1.0~3.0	T	*	*	*	*	*
	72 	6.0	4.5~7.0	1.0	1.0~3.0	A	*	*	*	*	*
	73 	5.0	3.0~7.0	3.0	1.5~3.0	A	*	*	*	*	*
	74 	7.0	4.0~7.0	3.0	2.0~3.0	A	*	*	*	*	*
	75 	7.0	2.5~7.0	2.0	1.0~3.0	T	*	*	*	*	*
	76 	7.0	2.5~7.0	2.5	1.5~3.0	T	*	*	*	*	*
	77 	5.0	2.5~7.0	2.5	1.5~3.0	T	*	*	*	*	*
	78 	7.0	2.5~7.0	2.0	1.5~3.0	A	*	*	*	*	*
	79 	7.0	2.5~7.0	2.5	1.0~4.5	T	*	*	*	*	*

Der grün markierte Teil der unten abgebildeten Sticharten bezeichnet einen Rapport jeder Stichart.

Übersicht der einstellungen

Stichart		Stichbreite (mm)		Stichlänge (mm)		Nähfuss	Funktionen				
		Automat.	Manuell	Automat.	Manuell		Rückwärts	Verlängerung	Spiegeln/Nähfuss	Zwillingsnadel	Memory
Dekorstiche	80 	7.0	2.5~7.0	1.0	1.0~3.0	T	*	*	*	*	*
	81 	7.0	3.0~7.0	2.0	1.5~3.0	A	*	*	*	*	*
	82 	5.0	2.5~7.0	2.0	2.0~3.0	A	*	*	*	*	*
	83 	5.0	3.5~7.0	1.0	1.0~3.0	A	*	*	*	*	*
	84 	7.0	3.5~7.0	3.0	1.5~3.0	A	*	*	*	*	*
	85 	7.0	3.0~7.0	2.0	1.5~3.0	A	*	*	*	*	*
	86 	6.0	2.5~7.0	2.0	1.5~3.0	A	*	*	*	*	*
	87 	7.0	3.0~7.0	3.0	1.0~3.0	A	*	*	*	*	*
	88 	7.0	3.0~7.0	2.0	1.5~3.0	T	*	*	*	*	*
	89 	5.0	3.5~7.0	1.0	1.0~3.0	A	*	*	*	*	*
	90 	7.0	2.5~7.0	3.0	2.0~3.0	A	*	*	*	*	*
	91 	7.0	3.0~7.0	2.0	1.5~3.0	A	*	*	*	*	*
	92 	7.0	2.5~7.0	2.0	1.0~3.0	A	*	*	*	*	*
	93 	7.0	2.5~7.0	2.5	1.5~3.0	A	*	*	*	*	*
	94 	7.0	3.5~7.0	2.5	1.5~3.0	T	*	*	*	*	*
	95 	7.0	3.5~7.0	3.0	1.5~3.0	T	*	*	*	*	*
	96 	7.0	2.5~7.0	2.0	1.5~3.0	T	*	*	*	*	*
	97 	5.0	2.5~7.0	2.0	1.0~3.0	T	*	*	*	*	*
	98 	5.0	2.5~7.0	2.0	1.0~3.0	T	*	*	*	*	*
99 	5.0	2.5~7.0	2.0	1.5~3.0	T	*	*	*	*	*	

Der grün markierte Teil der unten abgebildeten Sticharten bezeichnet einen Rapport jeder Stichart.



ENTSORGUNGSHINWEISE

Gebrauchte Elektro - und Elektronikgeräte dürfen gemäß europäischer Vorgaben nicht mehr zum unsortierten Siedlungsabfall gegeben werden.

In Deutschland sind Sie gesetzlich verpflichtet, ein Altgerät einer vom unsortierten Siedlungsabfall getrennten Erfassung zuzuführen. Die öffentlich-rechtlichen Entsorgungsträger (Kommunen) haben hierzu Sammelstellen eingerichtet, an denen Altgeräte aus privaten Haushalten ihres Gebietes für Sie kostenfrei entgegengenommen werden.

Bitte informieren Sie sich über ihren lokalen Abfallkalender oder bei Ihrer Stadt - oder Ihrer Gemeindeverwaltung über die in Ihrem Gebiet zur Verfügung stehenden Möglichkeiten der Rückgabe oder Sammlung von Altgeräten.

ELEKTRISCHE KENNDATEN

Carina Professional
100-240V 50/60Hz 70W
Schutzklasse II

Lampe
5V max. 100mW