

## Gebrauchs- und Montageanweisung

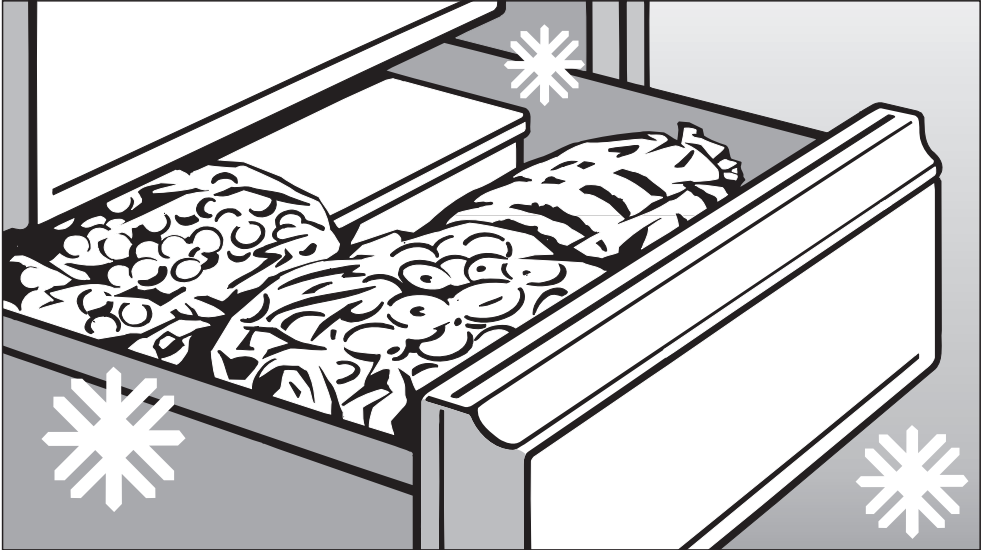

### Gefrierschrank

F 12011 S-1

F 12011 S-2

Lesen Sie **unbedingt** die Gebrauchsanweisung vor Aufstellung - Installation - Inbetriebnahme. Dadurch schützen Sie sich und vermeiden Schäden an Ihrem Gerät.

de - DE

M.-Nr. 09 177 681

# Inhalt

---

<b>Gerätebeschreibung</b> . . . . .	4
<b>Ihr Beitrag zum Umweltschutz</b> . . . . .	6
<b>Sicherheitshinweise und Warnungen</b> . . . . .	7
<b>Wie können Sie Energie sparen?</b> . . . . .	15
<b>Gerät ein- und ausschalten</b> . . . . .	17
Gerät einschalten . . . . .	17
Gerät ausschalten . . . . .	17
Bei längerer Abwesenheit . . . . .	17
<b>Einstellungen vornehmen</b> . . . . .	18
Einstellungsmodus  . . . . .	18
Leuchtkraft des Displays verändern . . . . .	18
Verriegelung ein-/ausschalten . . . . .	19
<b>Die richtige Temperatur</b> . . . . .	21
Temperatur einstellen . . . . .	21
Temperaturanzeige . . . . .	22
<b>Temperaturalarm</b> . . . . .	23
<b>SuperFrost verwenden</b> . . . . .	24
<b>Gefrieren und Lagern</b> . . . . .	25
Maximales Gefriervermögen . . . . .	25
Was passiert beim Einfrieren frischer Lebensmittel? . . . . .	25
Fertige Tiefkühlkost einlagern . . . . .	25
Lebensmittel selbst einfrieren . . . . .	26
Vor dem Einfrieren beachten . . . . .	26
Verpacken . . . . .	26
Vor dem Einlegen . . . . .	27
Einlegen . . . . .	27
Auftauen von Gefriergut . . . . .	28
Eiswürfel bereiten . . . . .	28
Schnellkühlen von Getränken . . . . .	28
<b>Abtauen</b> . . . . .	29
<b>Reinigen</b> . . . . .	31
Innenraum, Zubehör . . . . .	31
Gerätetür, Seitenwände . . . . .	32
Belüftungsquerschnitte . . . . .	32
Türdichtung . . . . .	32

<b>Was tun, wenn . . . ?</b> . . . . .	33
<b>Ursachen von Geräuschen</b> . . . . .	37
<b>Kundendienst/Garantie</b> . . . . .	38
Garantiezeit und Garantiebedingungen . . . . .	38
<b>Informationen für Prüfinstitute</b> . . . . .	39
<b>Informationen für Händler</b> . . . . .	40
Messeschaltung ■ . . . . .	40
<b>Elektroanschluss</b> . . . . .	41
<b>Aufstellhinweise</b> . . . . .	42
Aufstellort . . . . .	42
Klimaklasse . . . . .	42
Be- und Entlüftung . . . . .	43
Gerät mit beiliegenden Wandabstandshaltern . . . . .	43
Gerät aufstellen . . . . .	44
Gerät ausrichten . . . . .	44
Gerätemaße . . . . .	45
<b>Türanschlag wechseln</b> . . . . .	46
Türgriffe umsetzen . . . . .	47
<b>Gerät einbauen</b> . . . . .	48

# Gerätebeschreibung

---

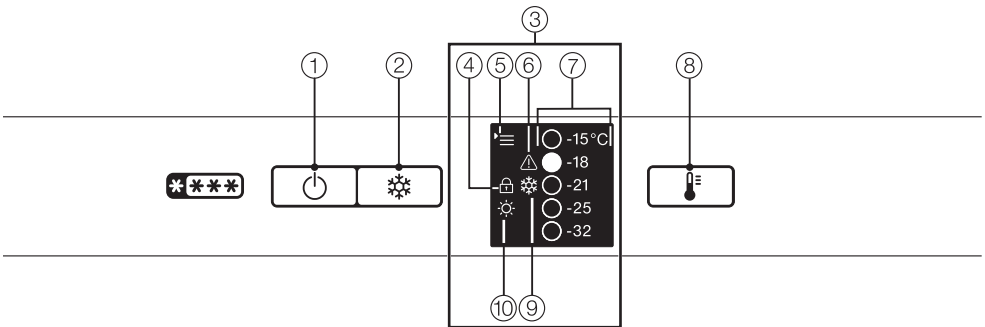

① Ein-/Aus-Taste

② SuperFrost-Taste

③ Display

Die Leuchtkraft des Displays wechselt automatisch in die eingestellte Helligkeitsstufe, wenn das Gerät für einen längeren Zeitraum nicht bedient wurde.

Sobald eine Taste berührt wird, leuchtet das Display in der höchsten Helligkeitsstufe.

④ Verriegelung-Symbol

⑤ Menü-Symbol

(Einstellungsmodus für:  
– Leuchtkraft des Displays  
– Verriegelung ein-/ausschalten)

⑥ Alarm-Symbol

⑦ Temperaturanzeige

⑧ Taste zum Einstellen der Temperatur

⑨ SuperFrost-Symbol

⑩ Leuchtkraft-Symbol

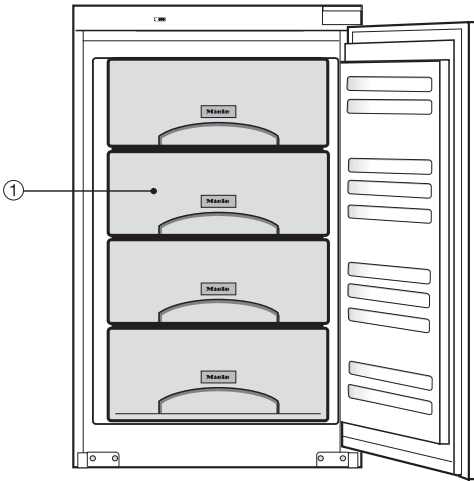

① Gefrierschubladen (Anzahl je nach Modell)

# Ihr Beitrag zum Umweltschutz

---

## Entsorgung der Transportverpackung

Die Verpackung schützt das Gerät vor Transportschäden. Die Verpackungsmaterialien sind nach umweltverträglichen und entsorgungstechnischen Gesichtspunkten ausgewählt und deshalb recycelbar.

Das Rückführen der Verpackung in den Materialkreislauf spart Rohstoffe und verringert das Abfallaufkommen. Ihr Fachhändler nimmt die Verpackung zurück.

## Entsorgung des Altgerätes

Elektrische und elektronische Altgeräte enthalten vielfach noch wertvolle Materialien. Sie enthalten aber auch schädliche Stoffe, die für ihre Funktion und Sicherheit notwendig waren. Im Restmüll oder bei falscher Behandlung können diese der menschlichen Gesundheit und der Umwelt schaden. Geben Sie Ihr Altgerät deshalb auf keinen Fall in den Restmüll.

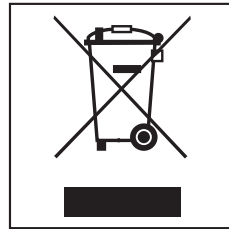

Nutzen Sie stattdessen die von Ihrer Kommune eingerichtete Sammelstelle zur Rückgabe und Verwertung elektrischer und elektronischer Altgeräte.

Achten Sie darauf, dass die Rohrleitungen Ihres Kältegerätes bis zum Abtransport zu einer sachgerechten, umweltfreundlichen Entsorgung nicht beschädigt werden.

So ist sichergestellt, dass das im Kältekreislauf enthaltene Kältemittel und das im Kompressor befindliche Öl nicht in die Umwelt entweichen kann.

Bitte sorgen Sie dafür, dass Ihr Altgerät bis zum Abtransport kindersicher aufbewahrt wird. Hierüber informiert Sie diese Gebrauchsanweisung im Kapitel "Sicherheitshinweise und Warnungen".

# Sicherheitshinweise und Warnungen

---

Dieses Gerät entspricht den vorgeschriebenen Sicherheitsbestimmungen. Ein unsachgemäßer Gebrauch kann jedoch zu Schäden an Personen und Sachen führen.

Lesen Sie die Gebrauchs- und Montageanweisung aufmerksam durch, bevor Sie das Gerät in Betrieb nehmen. Sie enthält wichtige Hinweise für den Einbau, die Sicherheit, den Gebrauch und die Wartung. Dadurch schützen Sie sich und vermeiden Schäden am Gerät.

Miele kann nicht für Schäden verantwortlich gemacht werden, die infolge von Nichtbeachtung dieser Hinweise verursacht werden.

Bewahren Sie die Gebrauchs- und Montageanweisung auf, und geben Sie sie einem eventuellen Nachbesitzer weiter.

## Bestimmungsgemäße Verwendung

► Dieses Gerät ist für die Verwendung im Haushalt und in hausähnlichen Aufstellumgebungen bestimmt.

Dieses Gerät ist nicht für die Verwendung im Außenbereich bestimmt.

► Verwenden Sie das Gerät ausschließlich im haushaltsüblichen Rahmen zum Lagern von Tiefkühlkost, zum Gefrieren frischer Lebensmittel und zum Bereiten von Eis.

Alle anderen Anwendungsarten sind unzulässig.

## Sicherheitshinweise und Warnungen

---

▶ Das Gerät ist nicht geeignet für die Lagerung und Kühlung von Medikamenten, Blutplasma, Laborpräparaten oder ähnlichen der Medizinproduktrichtlinie zu Grunde liegenden Stoffe oder Produkte. Eine missbräuchliche Verwendung des Gerätes kann zu Schädigungen an der eingelagerten Ware oder deren Verderb führen. Im Weiteren ist das Gerät nicht geeignet für den Betrieb in explosionsgefährdeten Bereichen.

Miele haftet nicht für Schäden, die durch bestimmungswidrige Verwendung oder falsche Bedienung verursacht werden.

▶ Personen, die aufgrund ihrer physischen, sensorischen oder geistigen Fähigkeiten oder ihrer Unerfahrenheit oder Unkenntnis nicht in der Lage sind, das Gerät sicher zu bedienen, müssen bei der Bedienung beaufsichtigt werden.

Diese Personen dürfen das Gerät nur ohne Aufsicht bedienen, wenn ihnen das Gerät so erklärt wurde, dass sie es sicher bedienen können. Sie müssen mögliche Gefahren einer falschen Bedienung erkennen und verstehen können.

### **Kinder im Haushalt**

▶ Kinder unter acht Jahren müssen vom Gerät ferngehalten werden – es sei denn, sie werden ständig beaufsichtigt.

▶ Kinder ab acht Jahren dürfen das Gerät nur ohne Aufsicht bedienen, wenn ihnen das Gerät so erklärt wurde, dass sie das Gerät sicher bedienen können. Kinder müssen mögliche Gefahren einer falschen Bedienung erkennen und verstehen können.

▶ Kinder dürfen das Gerät nicht ohne Aufsicht reinigen oder warten.

▶ Beaufsichtigen Sie Kinder, die sich in der Nähe des Gerätes aufhalten. Lassen Sie Kinder niemals mit dem Gerät spielen.



▶ Erstickungsgefahr! Kinder können sich beim Spielen in Verpackungsmaterial (z. B. Folien) einwickeln oder es sich über den Kopf ziehen und ersticken. Halten Sie Verpackungsmaterial von Kindern fern.

## Technische Sicherheit

▶ Der Kältemittelkreislauf ist auf Dichtheit geprüft. Das Gerät entspricht den einschlägigen Sicherheitsbestimmungen sowie den zutreffenden EG-Richtlinien.

▶ Dieses Gerät enthält das Kältemittel Isobutan (R600a), ein Naturgas mit hoher Umweltverträglichkeit, aber brennbar. Es schädigt nicht die Ozonschicht und erhöht nicht den Treibhauseffekt. Die Verwendung dieses umweltfreundlichen Kältemittels hat teilweise zu einer Erhöhung der Betriebsgeräusche geführt. Es können neben den Laufgeräuschen des Kompressors Strömungsgeräusche im gesamten Kältekreislauf auftreten. Diese Effekte sind leider nicht vermeidbar, haben aber auf die Leistungsfähigkeit des Gerätes keinen Einfluss.

Achten Sie beim Transportieren und beim Einbauen/Aufstellen des Gerätes darauf, dass keine Teile des Kältekreislaufes beschädigt werden. Herausspritzendes Kältemittel kann zu Augenverletzungen führen!

Bei Beschädigungen:

- Vermeiden Sie offenes Feuer oder Zündquellen,
- trennen Sie das Gerät vom Elektronetz,
- durchlüften Sie den Raum, in dem das Gerät steht, für einige Minuten, und
- benachrichtigen Sie den Kundendienst.

## Sicherheitshinweise und Warnungen

---

▶ Je mehr Kältemittel in einem Gerät ist, umso größer muss der Raum sein, in dem das Gerät aufgestellt wird. Bei einem eventuellen Leck kann sich in zu kleinen Räumen ein brennbares Gas-Luft-Gemisch bilden.

Pro 8 g Kältemittel muss der Raum mindestens 1 m<sup>3</sup> groß sein. Die Menge des Kältemittels steht auf dem Typenschild im Inneren des Gerätes.

▶ Die Anschlussdaten (Absicherung, Frequenz, Spannung) auf dem Typenschild des Gerätes müssen unbedingt mit denen des Elektronetzes übereinstimmen, damit keine Schäden am Gerät auftreten.

Vergleichen Sie diese vor dem Anschließen. Fragen Sie im Zweifelsfall eine Elektro-Fachkraft.

▶ Die elektrische Sicherheit des Gerätes ist nur dann gewährleistet, wenn es an ein vorschriftsmäßig installiertes Schutzleitersystem angeschlossen wird. Diese grundlegende Sicherheitsvoraussetzung muss vorhanden sein. Lassen Sie im Zweifelsfall die Elektroinstallation durch eine Elektro-Fachkraft prüfen.

▶ Wenn die Anschlussleitung beschädigt ist, muss diese durch eine von Miele autorisierte Fachkraft installiert werden, um Gefahren für den Benutzer zu vermeiden.

▶ Mehrfachsteckdosen oder Verlängerungskabel gewähren nicht die nötige Sicherheit (Brandgefahr). Schließen Sie das Gerät nicht damit an das Elektronetz an.

▶ Wenn Feuchtigkeit an spannungsführende Teile oder die Netzananschlussleitung gelangt, kann dies zu einem Kurzschluss führen. Betreiben Sie daher das Gerät nicht im Feuchte- oder Spritzwasserbereich (z. B. Garage, Waschküche etc.).

▶ Dieses Gerät darf nicht an nicht stationären Aufstellorten (z. B. Schiffen) betrieben werden.

## Sicherheitshinweise und Warnungen

---

- ▶ Beschädigungen am Gerät können Ihre Sicherheit gefährden. Kontrollieren Sie es auf sichtbare Schäden. Nehmen Sie niemals ein beschädigtes Gerät in Betrieb.
- ▶ Bei Installations- und Wartungsarbeiten sowie Reparaturen muss das Gerät vom Elektronetz getrennt sein. Das Gerät ist nur dann vom Elektronetz getrennt, wenn:
  - die Sicherungen der Elektroinstallation ausgeschaltet sind oder
  - die Schraubsicherungen der Elektroinstallation ganz herausgeschraubt sind oder
  - die Netzanschlussleitung vom Elektronetz getrennt ist.  
Ziehen Sie bei Anschlussleitungen mit Netzstecker nicht an der Leitung, sondern am Stecker, um diese vom Elektronetz zu trennen.
- ▶ Durch unsachgemäße Installations- und Wartungsarbeiten oder Reparaturen können erhebliche Gefahren für den Benutzer entstehen. Installations- und Wartungsarbeiten oder Reparaturen dürfen nur von Miele autorisierten Fachkräften durchgeführt werden.
- ▶ Garantieansprüche gehen verloren, wenn das Gerät nicht von einem von Miele autorisierten Kundendienst repariert wird.
- ▶ Nur bei Original-Ersatzteilen gewährleistet Miele, dass sie die Sicherheitsanforderungen erfüllen. Defekte Bauteile dürfen nur gegen solche ausgetauscht werden.

# Sicherheitshinweise und Warnungen

---

## Sachgemäßer Gebrauch

- ▶ Das Gerät ist für eine bestimmte Klimaklasse (Raumtemperaturbereich) ausgelegt, deren Grenzen eingehalten werden müssen. Die Klimaklasse steht auf dem Typenschild im Innenraum des Gerätes. Eine niedrigere Raumtemperatur führt zu einer längeren Stillstandzeit des Kompressors, so dass das Gerät die erforderliche Temperatur nicht halten kann.
- ▶ Die Be- und Entlüftungsquerschnitte dürfen nicht zugedeckt oder zugestellt werden. Eine einwandfreie Luftführung ist dann nicht mehr gewährleistet. Der Energieverbrauch steigt, und Schäden an Bauteilen sind nicht auszuschließen.
- ▶ Die Tischplatte des Gerätes hat eine Kunststoffkante. Achten Sie darauf, dass eventuell auslaufendes Fett bzw. Öl diese nicht berührt. Es können Spannungsrisse im Kunststoff entstehen, so dass der Kunststoff bricht oder reißt.
- ▶ Lagern Sie keine explosiven Stoffe und keine Produkte mit brennbaren Treibgasen (z. B. Spraydosen) im Gerät. Zündfähige Gasgemische können sich durch elektrische Bauteile entzünden. Brand- und Explosionsgefahr!
- ▶ Betreiben Sie keine elektrischen Geräte im Gerät (z. B. zum Herstellen von Softeis). Es kann zur Funkenbildung kommen. Explosionsgefahr!
- ▶ Lagern Sie keine Dosen und Flaschen mit kohlenstoffhaltigen Getränken oder mit Flüssigkeiten, die gefrieren können, in der Gefrierzone. Die Dosen oder Flaschen können platzen. Verletzungs- und Beschädigungsgefahr!
- ▶ Nehmen Sie Flaschen, die Sie zum Schnellkühlen in die Gefrierzone legen, spätestens nach einer Stunde wieder heraus. Die Flaschen können platzen. Verletzungs- und Beschädigungsgefahr!

## Sicherheitshinweise und Warnungen

---

- ▶ Berühren Sie Gefriergut und Metallteile nicht mit nassen Händen. Die Hände können festfrieren. Verletzungsgefahr!
- ▶ Nehmen Sie niemals Eiswürfel und Eis am Stiel, insbesondere Wassereis, direkt nach dem Entnehmen aus der Gefrierzone in den Mund. Durch die sehr tiefe Temperatur des Gefriergutes könnten Lippen oder Zunge festfrieren. Verletzungsgefahr!
- ▶ Frieren Sie angetaute oder aufgetaute Lebensmittel nicht wieder ein. Verbrauchen Sie sie so schnell wie möglich, weil die Lebensmittel an Nährwert verlieren und verderben. Gekocht oder gebraten können Sie aufgetaute Lebensmittel erneut einfrieren.
- ▶ Beim Essen überlagerter Lebensmittel besteht die Gefahr einer Lebensmittelvergiftung. Die Lagerdauer hängt von vielen Faktoren ab, wie vom Frischegrad, der Qualität der Lebensmittel und von der Lagertemperatur. Achten Sie auf das Haltbarkeitsdatum und auf die Lagerhinweise der Lebensmittelhersteller!
- ▶ Verwenden Sie ausschließlich Miele Original-Zubehör. Wenn andere Teile an- oder eingebaut werden, gehen Ansprüche aus Garantie, Gewährleistung und/oder Produkthaftung verloren.

### Reinigung und Pflege

- ▶ Behandeln Sie die Türdichtung nicht mit Ölen oder Fetten. Dadurch wird die Türdichtung im Laufe der Zeit porös.
- ▶ Der Dampf eines Dampf-Reinigers kann an spannungsführende Teile gelangen und einen Kurzschluss verursachen. Benutzen Sie zum Reinigen und Abtauen des Gerätes niemals einen Dampf-Reiniger.

## Sicherheitshinweise und Warnungen

---

▶ Verwenden Sie keine spitzen oder scharfkantigen Gegenstände, um

- Reif- und Eisschichten zu entfernen,
- angefrorene Eisschalen und Lebensmittel abzuheben.

Sie beschädigen die Kälteerzeuger, und das Gerät wird funktionsuntüchtig.

▶ Stellen Sie zum Abtauen niemals elektrische Heizgeräte oder Kerzen in das Gerät. Der Kunststoff wird beschädigt.

▶ Verwenden Sie keine Abtausprays oder Enteiser.

Diese können explosive Gase bilden, kunststoffschädigende Lösungs- oder Treibmittel enthalten oder gesundheitsschädlich sein.

### Entsorgung Ihres Altgerätes

▶ Zerstören Sie gegebenenfalls das Türschloss Ihres alten Gerätes, wenn Sie es entsorgen.

Sie verhindern damit, dass sich spielende Kinder einsperren und in Lebensgefahr geraten.

▶ Beschädigen Sie keine Teile des Kältekreislaufes, z. B. durch

- Aufstechen der Kältemittelkanäle des Verdampfers,
- Abknicken von Rohrleitungen,
- Abkratzen von Oberflächenbeschichtungen.

Herausspritzendes Kältemittel kann zu Augenverletzungen führen!

## Wie können Sie Energie sparen?

	<b>normaler Energieverbrauch</b>	<b>erhöhter Energieverbrauch</b>
<b>Aufstellen/Warten</b>	In belüfteten Räumen.	In geschlossenen, nicht belüfteten Räumen.
	Geschützt vor direkter Sonnenbestrahlung.	Bei direkter Sonnenbestrahlung.
	Nicht neben einer Wärmequelle (Heizkörper, Herd).	Neben einer Wärmequelle (Heizkörper, Herd).
	Bei idealer Raumtemperatur um 20 °C.	Bei hoher Raumtemperatur.
	Be- und Entlüftungsquerschnitte nicht verdecken und regelmäßig von Staub befreien.	Bei verdeckten oder verstaubten Be- und Entlüftungsquerschnitten.
	Kompressor und Metallgitter (Wärmeaustauscher) an der Rückseite des Gerätes mindestens einmal im Jahr entstauben.	Bei Staubablagerungen auf Kompressor und Metallgitter (Wärmeaustauscher).
<b>Temperatur-Einstellung</b>	Gefrierzone -18 °C	Bei hoher Einstellung: Je tiefer die Temperatur, umso höher der Energieverbrauch!

# Wie können Sie Energie sparen?

	<b>normaler Energieverbrauch</b>	<b>erhöhter Energieverbrauch</b>
<b>Gebrauch</b>	Anordnung der Schubfächer, Abstellflächen und Ablagen wie im Auslieferungszustand.	
	Gerätetür nur bei Bedarf und so kurz wie möglich öffnen. Lebensmittel gut sortiert einordnen.	Häufiges und langes Türöffnen bedeuten Kälteverlust und einströmende warme Raumluft. Das Gerät versucht herunter zu kühlen und die Laufzeit des Kompressors erhöht sich.
	Zum Einkaufen eine Kühltasche mitnehmen und Lebensmittel zügig im Gerät verstauen. Entnommenes möglichst schnell wieder zurückstellen, bevor es sich zu sehr erwärmt. Warme Speisen und Getränke erst außerhalb des Gerätes abkühlen lassen.	Warme Speisen und auf Außentemperatur erwärmte Lebensmittel bringen Wärme in das Gerät. Das Gerät versucht herunter zu kühlen und die Laufzeit des Kompressors erhöht sich.
	Lebensmittel gut verpackt oder gut abgedeckt einordnen.	Verdunsten und Kondensieren von Flüssigkeiten in der Kühlzone verursacht Kälteleistungsverluste.
	Gefrierwaren zum Auftauen in die Kühlzone legen.	
	Fächer nicht überfüllen, damit die Luft zirkulieren kann.	
<b>Abtauen</b>	Gefrierzone bei einer Eisschicht von maximal 0,5 cm abtauen.	Eine Eisschicht verschlechtert die Kälteabgabe an das Gefriergut.



## Vor dem ersten Benutzen

### Verpackungsmaterialien

- Entfernen Sie sämtliche Verpackungsmaterialien aus dem Innenraum.

### Reinigen

- Reinigen Sie das Schrankinnere und das Zubehör. Verwenden Sie dazu lauwarmes Wasser, anschließend alles mit einem Tuch trocknen.

## Gerät einschalten



- Drücken Sie die Ein-/Aus-Taste.

Das Gerät beginnt zu kühlen. Die Temperaturanzeige und das Symbol Alarm  blinken, bis es in der Gefrierzone kalt genug ist.

Damit die Temperatur tief genug ist, lassen Sie das Gerät einige Stunden vorkühlen, bevor Sie erstmals Lebensmittel einlegen. Legen Sie erst Lebensmittel in das Gerät, wenn die Temperatur tief genug ist (mind.  $-18\text{ °C}$ ).

Der Kompressor kann bis zu 8 Minuten verspätet einschalten aufgrund einer eingebauten Einschaltverzögerung. Diese Verzögerung erhöht die Lebensdauer des Kompressors.

## Gerät ausschalten



- Drücken Sie die Ein-/Aus-Taste bis das Display erlischt.

Die Kühlung ist ausgeschaltet.

## Bei längerer Abwesenheit

Wenn Sie das Gerät längere Zeit nicht benutzen, dann



- schalten Sie das Gerät aus,
- ziehen Sie den Netzstecker oder schalten Sie die Sicherung der Hausinstallation aus,
- reinigen Sie das Gerät, und
- lassen Sie die Tür etwas geöffnet, um Geruchsbildung zu vermeiden.

Wird das Gerät bei längerer Abwesenheit ausgeschaltet, aber nicht gereinigt, besteht bei geschlossener Gerätetür die Gefahr von Schimmelbildung.

# Einstellungen vornehmen

## Einstellungsmodus

Bestimmte Einstellungen am Gerät können Sie im Einstellungsmodus vornehmen.

- Verriegelung  ein-/ausschalten
- Leuchtkraft des Displays  verändern

Der Einstellungsmodus wird im Display durch das Symbol Menü  angezeigt. Wie Sie in den Einstellungsmodus gelangen und wie Sie die Einstellungen verändern, wird im Folgenden beschrieben.



## Leuchtkraft des Displays verändern

Sie können die Helligkeit des Displays an die Lichtverhältnisse der räumlichen Umgebung anpassen.

Die Leuchtkraft des Displays kann in 5 Stufen verändert werden. Werkseitig ist die Stufe 1 eingestellt.



- Drücken Sie für ca. 5 Sekunden die SuperFrost-Taste.

Das Symbol Menü  leuchtet; der Einstellungsmodus ist nun aktiviert. Das Symbol Verriegelung  blinkt.



- Drücken Sie die Taste zum Einstellen der Temperatur, um die Funktion Leuchtkraft aufzurufen.

Das Symbol Verriegelung  erlischt und das Symbol Leuchtkraft  blinkt.



- Drücken Sie kurz die SuperFrost-Taste zur Bestätigung.

Das Symbol Leuchtkraft  leuchtet.

# Einstellungen vornehmen



- Drücken Sie so oft die Taste zum Einstellen der Temperatur, bis die gewünschte Helligkeit erreicht ist.

Je mehr Felder der Temperaturanzeige leuchten, desto heller die Leuchtkraft des Displays.

Zur Bestätigung der veränderten Einstellung:



- Drücken Sie kurz die SuperFrost-Taste.

Das Symbol Leuchtkraft ☼ blinkt. Die neu gewählte Einstellung wurde übernommen.

Zum Verlassen des Einstellungsmodus:

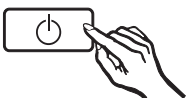

- Drücken Sie die Ein-/Aus-Taste.

oder

- Warten Sie 5 Minuten.

Das Symbol Menü und das Symbol Leuchtkraft erlöschen. Die Temperaturanzeige zeigt die gewünschte Temperatur an.

## Verriegelung ein-/ausschalten

Mit der Verriegelung können Sie das Gerät vor ungewolltem Ausschalten sichern.

### – Verriegelung einschalten



- Drücken Sie für ca. 5 Sekunden die SuperFrost-Taste.

Das Symbol Menü ☰ leuchtet; der Einstellungsmodus ist nun aktiviert. Das Symbol Verriegelung 🔒 blinkt.



- Drücken Sie kurz die SuperFrost-Taste, um die Funktion Verriegelung aufzurufen.

Das Symbol Verriegelung 🔒 leuchtet. Die Felder der Temperaturanzeige -15 °C und -21 °C leuchten.



- Drücken Sie kurz die SuperFrost-Taste, um die Verriegelung einzuschalten.

Das Symbol Verriegelung 🔒 blinkt. Die Felder der Temperaturanzeige -15 °C und -21 °C erlöschen.

# Einstellungen vornehmen

---

Zum Verlassen des Einstellungsmodus:



- Drücken Sie die Ein-/Aus-Taste.

oder



- Warten Sie 5 Minuten.

Das Symbol Menü erlischt und die Temperaturanzeige zeigt die gewünschte Temperatur an.  
Das Symbol Verriegelung  leuchtet.

## – Verriegelung ausschalten



- Drücken Sie für ca. 5 Sekunden die SuperFrost-Taste.

Das Symbol Menü  leuchtet; der Einstellungsmodus ist nun aktiviert.  
Das Symbol Verriegelung  blinkt.



- Drücken Sie kurz die SuperFrost-Taste, um die Funktion Verriegelung aufzurufen.

Das Symbol Verriegelung  leuchtet.  
Das Feld der Temperaturanzeige -18 °C leuchtet.



- Drücken Sie kurz die SuperFrost-Taste, um die Verriegelung auszuschalten.

Das Symbol Verriegelung  blinkt.  
Das Feld der Temperaturanzeige -18 °C erlischt.

Zum Verlassen des Einstellungsmodus:



- Drücken Sie die Ein-/Aus-Taste.

oder

- Warten Sie 5 Minuten.

Das Symbol Menü erlischt und die Temperaturanzeige zeigt die gewünschte Temperatur an.  
Das Symbol Verriegelung  leuchtet nicht mehr.

Die richtige Temperatureinstellung ist für die Lagerung der Lebensmittel sehr wichtig. Durch Mikroorganismen verderben die Lebensmittel schnell, was durch die richtige Lagertemperatur verhindert bzw. verzögert werden kann. Die Temperatur beeinflusst die Wachstumsgeschwindigkeit der Mikroorganismen. Mit sinkender Temperatur verlangsamen sich diese Vorgänge.

Um frische Lebensmittel einzufrieren und Lebensmittel langfristig zu lagern, ist eine Temperatur von **-18 °C** erforderlich. Bei dieser Temperatur ist das Wachstum der Mikroorganismen weitgehend eingestellt. Sobald die Temperatur über -10 °C steigt, beginnt die Zersetzung durch die Mikroorganismen, die Lebensmittel sind weniger lang haltbar. Aus diesem Grund dürfen an- oder aufgetaute Lebensmittel erst wieder eingefroren werden, wenn sie verarbeitet wurden (kochen oder braten). Durch die hohen Temperaturen werden die meisten Mikroorganismen abgetötet.

Die Temperatur im Gerät erhöht sich,

- je häufiger und länger die Tür geöffnet wird,
- je mehr Lebensmittel gelagert werden,
- je mehr frische Lebensmittel eingefroren werden,
- je höher die Umgebungstemperatur des Gerätes ist.

Das Gerät ist für eine bestimmte Klimaklasse (Raumtemperaturbereich) ausgelegt, deren Grenzen eingehalten werden müssen.

## Temperatur einstellen



- Drücken Sie so oft die Taste zum Einstellen der Temperatur, bis die gewünschte Temperatur in der Temperaturanzeige angezeigt wird.

Beim ersten Mal Drücken wird der zuletzt eingestellte Temperaturwert blinkend angezeigt.

Dann verändert sich der Temperaturwert fortlaufend; ist die Einstellung -32 °C erreicht, wird wieder mit -15 °C begonnen.

Innerhalb der angezeigten Temperaturbereiche (z. B. zwischen -15 und -18 °C) kann die Temperatur geringfügig kälter eingestellt werden:

- Drücken Sie so oft die Taste zum Einstellen der Temperatur, bis in der Temperaturanzeige -15 °C angezeigt wird.
- Drücken Sie nochmal für ca. 5 Sekunden die Taste zum Einstellen der Temperatur bis in der Temperaturanzeige -18 °C angezeigt wird.

Die kältere Temperatureinstellung innerhalb des kleinen Temperaturbereiches wurde übernommen.

# Die richtige Temperatur

---

## Temperaturanzeige

Die Temperaturanzeige auf der Bedienblende zeigt immer die **gewünschte** Temperatur an.

Die Temperatur ist einstellbar von  $-15\text{ °C}$  bis  $-32\text{ °C}$ .

Die **Temperaturanzeige blinkt**, wenn

- die Temperatur im Gerät nicht im möglichen Temperaturanzeigenbereich liegt, z. B. nachdem das Gerät gerade eingeschaltet wurde,
- eine andere Temperatur eingestellt wird,
- die Temperatur im Gerät um mehrere Grade angestiegen ist, als Hinweis für einen Kälteverlust.

Dieser kurzfristige Kälteverlust ist unbedenklich, wenn er dadurch entsteht, dass

- die Tür einmal länger geöffnet bleibt, z. B. zum Entnehmen oder Einlagern einer größeren Menge Gefriergut,
- Sie frische Lebensmittel einfrieren.

Ist die Temperatur in der Gefrierzone für längere Zeit wärmer als  $-18\text{ °C}$ , prüfen Sie, ob das Gefriergut an- oder aufgetaut ist. In diesem Fall verbrauchen Sie diese Lebensmittel so schnell wie möglich!

Das Gerät ist mit einem Warnsystem ausgestattet, damit die Temperatur in dem Gerät nicht unbemerkt ansteigt.

## Warnsystem einschalten

Das Warnsystem ist automatisch immer funktionsbereit. Es muss nicht extra eingeschaltet werden.

## Temperaturalarm

Erreicht die Temperatur einen zu warmen Temperaturbereich, blinken die Temperaturanzeige und das Symbol Alarm .

Wann das Gerät einen Temperaturbereich als zu warm erkennt, ist abhängig von der eingestellten Temperatur.

Das optische Signal könnte z. B. erfolgen,

- wenn Sie eine größere Menge Lebensmittel einfrieren,
- wenn Sie warme frische Lebensmittel einfrieren,
- wenn beim Umsortieren und Entnehmen von Gefriergut zu viel warme Raumluft einströmt.
- nach einem Stromausfall.
- wenn das Gerät defekt ist.

Sobald der Alarmzustand beendet ist, erlischt das Symbol Alarm .

War die Temperatur für längere Zeit wärmer als  $-18\text{ °C}$ , prüfen Sie, ob das Gefriergut an- oder aufgetaut ist. In diesem Fall verbrauchen Sie diese Lebensmittel so schnell wie möglich oder verarbeiten Sie die Lebensmittel weiter (kochen oder braten), bevor Sie sie wieder einfrieren!

# SuperFrost verwenden

Um Lebensmittel optimal einzufrieren, müssen Sie vor dem Einfrieren frischer Lebensmittel die Funktion SuperFrost einschalten.

Damit erreichen Sie, dass die Lebensmittel schnell durchgefroren werden und somit Nährwert, Vitamine, Aussehen und Geschmack erhalten bleiben.

## Ausnahmen:

- Wenn Sie bereits gefrorene Lebensmittel einlegen.
- Wenn Sie täglich nur bis zu 1 kg Lebensmittel einlegen.

## SuperFrost einschalten

Die Funktion SuperFrost muss **6 Stunden vor dem Einlegen** der einzufrierenden Lebensmittel eingeschaltet werden. Soll das **maximale Gefriervermögen** genutzt werden, **muss 24 Stunden vorher** die Funktion SuperFrost eingeschaltet werden!



- Drücken Sie kurz die SuperFrost-Taste.

Das Symbol SuperFrost ❄️ leuchtet.

Die Temperatur im Gerät sinkt, da das Gerät mit höchstmöglicher Kälteleistung arbeitet.

Der Kompressor kann bis zu 8 Minuten verspätet einschalten aufgrund einer eingebauten Einschaltverzögerung. Diese Verzögerung erhöht die Lebensdauer des Kompressors.

## SuperFrost ausschalten

Die Funktion SuperFrost schaltet sich automatisch nach ca. 65 Stunden ab. Das Symbol SuperFrost ❄️ erlischt, und das Gerät arbeitet wieder mit normaler Kühlleistung.

Um Energie zu sparen, können Sie die Funktion SuperFrost selber ausschalten, sobald eine **konstante** Gefrierzonen-temperatur von mindestens  $-18\text{ °C}$  erreicht ist. Kontrollieren Sie die Temperatur im Gerät.

- Drücken Sie die SuperFrost-Taste.

Das Symbol SuperFrost ❄️ erlischt.

Die Kühlung des Gerätes arbeitet wieder mit normaler Leistung.



## Maximales Gefriervermögen

Damit die Lebensmittel möglichst schnell bis zum Kern durchgefroren werden, darf das maximale Gefriervermögen nicht überschritten werden. Das maximale Gefriervermögen innerhalb 24 Stunden finden Sie auf dem Typenschild "Gefriervermögen ...kg/24 h".

Das auf dem Typenschild angegebene maximale Gefriervermögen wurde nach der Norm DIN EN ISO 15502 ermittelt.

## Was passiert beim Einfrieren frischer Lebensmittel?

Frische Lebensmittel müssen so schnell wie möglich durchgefroren werden, damit Nährwert, Vitamine, Aussehen und Geschmack erhalten bleiben.

Je langsamer die Lebensmittel durchgefroren werden, umso mehr Flüssigkeit wandert aus jeder einzelnen Zelle in die Zwischenräume. Die Zellen schrumpfen.

Beim Auftauen kann nur ein Teil der vorher ausgetretenen Flüssigkeit in die Zellen zurückwandern.

Praktisch bedeutet dies, dass im Lebensmittel ein größerer Saftverlust auftritt. Dies erkennen Sie daran, dass sich beim Auftauen eine große Wasserlache um das Lebensmittel bildet.

Wurde das Lebensmittel schnell durchgefroren, hat die Zellflüssigkeit weniger Zeit, aus den Zellen in die Zwischenräume zu wandern. Die Zellen schrumpfen erheblich weniger.

Beim Auftauen kann die nur geringe Menge Flüssigkeit, die in die Zwischenräume gewandert war, in die Zellen zurückwandern, so dass der Saftverlust

sehr gering ist. Es bildet sich nur eine kleine Wasserlache!

## Fertige Tiefkühlkost einlagern

Möchten Sie fertige Tiefkühlkost einlagern, überprüfen Sie bereits beim Kauf im Geschäft

- die Verpackung auf Beschädigung,
- das Haltbarkeitsdatum und
- die Kühlzonentemperatur der Verkaufstruhe. Ist die Kühlzonentemperatur wärmer als  $-18\text{ °C}$ , so verkürzt sich die Haltbarkeit der Tiefkühlkost.

- Kaufen Sie die Tiefkühlkost ganz zum Schluss ein, und transportieren Sie sie in Zeitungspapier oder in einer Kühltasche.
- Legen Sie die Tiefkühlkost sofort in das Gerät.

Auf- oder angetaute Ware nicht wieder einfrieren. Erst wenn Sie das Lebensmittel verarbeitet haben (kochen oder braten), können Sie es erneut einfrieren.

# Gefrieren und Lagern

---

## Lebensmittel selbst einfrieren

Verwenden Sie zum Einfrieren nur frische und einwandfreie Lebensmittel!

### Vor dem Einfrieren beachten

- Zum **Gefrieren geeignet** sind:  
Frischfleisch, Geflügel, Wild, Fisch, Gemüse, Kräuter, rohes Obst, Molke-reiprodukte, Backwaren, Speisereste, Eigelb, Eiweiß und viele Fertiggerichte.
- Zum **Gefrieren nicht geeignet** sind:  
Weintrauben, Blattsalate, Radieschen, Rettich, Sauerrahm, Mayonnaise, ganze Eier in Schale, Zwiebel, ganze rohe Äpfel und Birnen.
- Damit Farbe, Geschmack, Aroma und Vitamin C erhalten bleiben, sollte Gemüse vor dem Einfrieren blanchiert werden. Geben Sie dazu das Gemüse portionsweise für 2 – 3 Minuten in kochendes Wasser. Danach das Gemüse herausnehmen und schnell in kaltem Wasser abkühlen. Das Gemüse abtropfen lassen.
- Mageres Fleisch eignet sich besser zum Einfrieren als fettes und kann wesentlich länger gelagert werden.
- Legen Sie zwischen Koteletts, Steaks, Schnitzel usw. jeweils eine Folie aus Kunststoff. So vermeiden Sie das Zusammenfrieren zu einem Block.
- Rohe Lebensmittel und blanchiertes Gemüse vor dem Einfrieren nicht würzen und salzen, Speisen nur leicht würzen und salzen. Manche Gewürze verändern beim Einfrieren ihre Geschmacksintensität.

- Warme Speisen oder Getränke erst außerhalb des Gerätes abkühlen lassen, um ein Antauen der bereits gefrorenen Lebensmittel zu verhindern und den Energieverbrauch nicht zu erhöhen.

## Verpacken

- Frieren Sie portionsweise ein.

### Geeignete Verpackung

- Kunststoff-Folien
- Schlauch-Folien aus Polyethylen
- Alu-Folien
- Gefrierdosen

### Ungeeignete Verpackung

- Packpapier
- Pergamentpapier
- Cellophan
- Müllbeutel
- gebrauchte Einkaufstüten

- Drücken Sie die Luft aus der Verpackung heraus.
- Verschließen Sie die Packung dicht mit
  - Gummiringen
  - Kunststoff-Klipsen
  - Bindfäden oder
  - kältebeständigen Klebebändern.

Beutel und Schlauchfolien aus Polyethylen können Sie auch mit einem Folien-Schweißgerät verschweißen.

- Beschriften Sie die Verpackung mit Inhalt und Einfrier-Datum.

## Vor dem Einlegen

- Bei einer größeren Menge als 1 kg frischer Lebensmittel schalten Sie einige Zeit vor dem Einlegen der Lebensmittel die Funktion SuperFrost ein (siehe "SuperFrost verwenden").

Das bereits eingelagerte Gefriergut erhält somit eine Kältereserve.

## Einlegen

Folgende maximale Beladungsmengen müssen eingehalten werden:

- Gefrierschublade = 25 kg
- Glasplatte = 35 kg

Einzufrierende Lebensmittel dürfen keine bereits gefrorenen Lebensmittel berühren, damit diese nicht antauen.

- Legen Sie die Packungen trocken ein, um ein Zusammen- oder Anfrieren zu vermeiden.

### – kleine Gefriergutmenge

Die Lebensmittel in den unteren Gefrierschubladen einfrieren.

- Legen Sie das Gefriergut breitflächig auf den Boden der Gefrierschubladen, damit das Gefriergut möglichst schnell bis zum Kern gefriert.

### – maximale Gefriergutmenge (siehe Typenschild)

- Die unterste Gefrierschublade herausnehmen.
- Legen Sie das Gefriergut breitflächig auf den Geräteboden oder mit Kontakt zu den Innenraum-Seitenwänden ein, damit das Gefriergut möglichst schnell bis zum Kern gefriert.

Nach dem Einfriervorgang:

- Legen Sie das eingefrorene Gefriergut in die Gefrierschublade, und schieben Sie sie wieder ein.

### – großes Gefriergut

Wenn Sie größeres Gefriergut, wie z. B. Pute oder Wild, einlegen möchten, können Sie die Glasplatten zwischen den Gefrierschubladen herausnehmen.

- Die Gefrierschubladen herausnehmen, und die Glasplatten leicht anheben und nach vorne herausziehen!

# Gefrieren und Lagern

## Auftauen von Gefriergut

Gefriergut können Sie auftauen

- im Mikrowellengerät,
- im Backofen bei der Beheizungsart "Heißluft" oder bei "Auftauen",
- bei Raumtemperatur,
- im Kühlschrank (die abgegebene Kälte wird zum Kühlen der Lebensmittel genutzt),
- im Dampfgarer.

### Flache Fleisch- und Fischstücke

können angetaut in die heiße Pfanne gegeben werden.

**Fleisch- und Fischstücke** (z. B. Hackfleisch, Hähnchen, Fischfilet) so auftauen, dass kein Kontakt zu anderen Lebensmitteln besteht. Fangen Sie das Auftauwasser auf, und entsorgen Sie es sorgfältig.

**Obst** kann bei Raumtemperatur sowohl in der Packung als auch in einer zugedeckten Schüssel auftauen.

**Gemüse** kann im Allgemeinen in gefrorenem Zustand in das siedende Wasser gegeben oder in heißem Fett gedünstet werden. Die Garzeit ist aufgrund der veränderten Zellstruktur etwas kürzer als bei Frischgemüse.

Auf- oder angetaute Ware nicht wieder einfrieren. Erst wenn Sie das Lebensmittel verarbeitet haben (kochen oder braten), können Sie es erneut einfrieren.

## Eiswürfel bereiten

(je nach Modell)

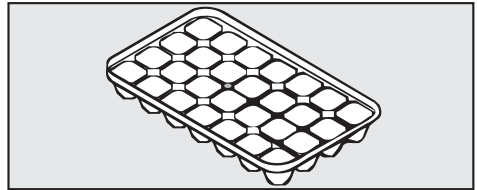

- Füllen Sie die Eiswürfelschale zu drei viertel mit Wasser, und stellen Sie sie auf den Boden einer Gefrierschublade.
- Verwenden Sie zum Lösen der festgefrorenen Eiswürfelschale einen stumpfen Gegenstand, z. B. einen Löffelstiel.
- Die Eiswürfel lösen sich leicht aus der Schale, wenn Sie sie kurz unter fließendes Wasser halten.

## Schnellkühlen von Getränken

Nehmen Sie Flaschen, die Sie zum Schnellkühlen in die Gefrierzone legen, **spätestens nach einer Stunde** wieder heraus. Die Flaschen können platzen.

Durch den normalen Betrieb bilden sich in der Gefrierzone, z. B. an den Innenwänden, im Laufe der Zeit Reif und Eis. Die Stärke der Reif- und Eisbildung ist auch von folgenden Ursachen abhängig:

- Die Gerätetür wurde häufig und/oder längere Zeit geöffnet.
- Große Mengen Lebensmittel wurden frisch eingefroren.
- Die Luftfeuchtigkeit in der Raumluft ist erhöht.

Aufgrund einer dicken Eisschicht lassen sich die Gefrierschubladen schwerer öffnen, und unter Umständen lässt sich die Gerätetür nicht dicht schließen. Ebenso verringert sich die Kühlleistung, wodurch der Energieverbrauch steigt.

- Tauen Sie das Gerät von Zeit zu Zeit ab, jedoch spätestens, wenn sich stellenweise eine maximal 0,5 cm dicke Eisschicht gebildet hat.

Nutzen Sie die Zeit, wenn

- wenig oder kein Gefriergut im Gerät lagert,
- die Luftfeuchtigkeit in der Raumluft und die Raumtemperatur niedrig sind.

Schaben Sie die Reif- und Eisschichten nicht ab.

Verwenden Sie keine spitzen oder scharfkantigen Gegenstände.

Sie beschädigen die Kälteerzeuger, und das Gerät wird funktionsuntüchtig.

## Vor dem Abtauen

- Schalten Sie ca. 4 Stunden vor dem Abtauen die Funktion SuperFrost ein. Dadurch erhält das bereits gelagerte Gefriergut eine Kältereserve und kann somit etwas länger bei Raumtemperatur gelagert werden.
- Nehmen Sie das Gefriergut heraus. Wickeln Sie das Gefriergut in mehrere Lagen Zeitungspapier oder in Decken ein, und bewahren Sie es an einem kühlen Ort auf, bis das Gerät wieder betriebsbereit ist.
- Nehmen Sie alle Gefrierschubladen und Glasplatten aus dem Gerät.

# Abtauen

---

## Zum Abtauen

Führen Sie das Abtauen rasch durch. Je länger das Gefriergut bei Raumtemperatur lagert, umso mehr verkürzt sich die Haltbarkeit des Gefriergutes.

Verwenden Sie zum Abtauen des Gerätes auf keinen Fall ein Dampf-Reinigungsgerät. Der Dampf kann an spannungsführende Teile des Gerätes gelangen und einen Kurzschluss verursachen.

Stellen Sie zum Abtauen niemals elektrische Heizgeräte sowie Kerzen in das Gerät, sonst wird der Kunststoff beschädigt.

Verwenden Sie keine Abtausprays oder Enteiser, denn diese können explosive Gase bilden, kunststoffschädigende Lösungs- oder Treibmittel enthalten oder gesundheitsschädlich sein.

- Schalten Sie das Gerät aus.  
Erlischt die Temperaturanzeige nicht, ist die Verriegelung eingeschaltet!
- Ziehen Sie den Netzstecker oder schalten Sie die Sicherung der Hausinstallation aus.
- Lassen Sie die Gerätetür offen.

Das Abtauen können Sie beschleunigen, indem Sie zwei Töpfe auf Topfuntersetzern mit heißem (nicht kochendem) Wasser in das Gerät stellen. In diesem Fall die Tür beim Abtauen geschlossen lassen, damit die Wärme nicht entweichen kann.

- Nehmen Sie losgelöste Eisstücke heraus.
- Nehmen Sie das Tauwasser eventuell mehrmals mit einem Schwamm oder Tuch auf.

## Nach dem Abtauen

- Reinigen Sie das Gerät, und trocknen Sie es.
- Schließen Sie die Gerätetür.
- Schließen Sie das Gerät wieder an, und schalten Sie es ein.
- Schalten Sie die Funktion SuperFrost ein, damit das Gerät schnell kalt wird.
- Schieben Sie die Glasplatten und die Gefrierschubladen mit dem Gefriergut in das Gerät, sobald die Temperatur im Gerät tief genug ist.
- Schalten Sie die Funktion SuperFrost durch Drücken der SuperFrost-Taste aus, sobald eine konstante Gefrierzonentemperatur von mindestens  $-18\text{ °C}$  erreicht ist.

Achten Sie darauf, dass kein Wasser in die Elektronik und in den Belüftungsquerschnitt gelangt.

Verwenden Sie kein Dampf-Reinigungsgerät. Der Dampf kann an spannungsführende Teile des Gerätes gelangen und einen Kurzschluss auslösen.

Das Typenschild im Innenraum des Gerätes darf nicht entfernt werden! Es wird im Fall einer Störung benötigt!

## Um Beschädigungen der Oberflächen zu vermeiden, verwenden Sie bei der Reinigung keine

- soda-, ammoniak-, säure- oder chloridhaltigen Reinigungsmittel,
- kalklösenden Reinigungsmittel,
- scheuernden Reinigungsmittel, z. B. Scheuerpulver, Scheuermilch, Putzsteine,
- lösemittelhaltigen Reinigungsmittel,
- Edelstahl-Reinigungsmittel,
- Geschirrspülmaschinen-Reiniger,
- Backofensprays,
- Glasreiniger,
- scheuernden harten Schwämme und Bürsten, z. B. Topfschwämme,
- Schmutzradierer,
- scharfen Metallschaber!

## Vor dem Reinigen

- Schalten Sie das Gerät aus.

- Ziehen Sie den Netzstecker oder schalten Sie die Sicherung der Hausinstallation aus.
- Nehmen Sie das Gefriergut aus dem Gerät, und lagern Sie es an einem kühlen Ort.
- Nehmen Sie alle Teile, die herausgenommen werden können, zur Reinigung heraus.
- Tauen Sie die Gefrierzone ab.

## Innenraum, Zubehör

- Zum Reinigen eignet sich lauwarmes Wasser mit etwas Handspülmittel.

Die Eiswürfelschale (je nach Modell) ist spülmaschinengeeignet.

Die Temperatur des gewählten Spülmaschinenprogramms darf maximal 55 °C betragen!

Durch den Kontakt mit Naturfarbstoffen, z. B. in Karotten, Tomaten und Ketchup können sich Kunststoffteile in der Spülmaschine verfärben.

Diese Verfärbung beeinflusst nicht die Stabilität der Teile.

- Reinigen Sie die Gefrierschubladen, und die Glasplatten von Hand, diese Teile sind **nicht** spülmaschinengeeignet!
- Wischen Sie die Innenräume und das Zubehör nach der Reinigung mit klarem Wasser nach, und trocknen Sie alles mit einem Tuch. Lassen Sie für kurze Zeit die Tür des Gerätes geöffnet.

# Reinigen

---

## Gerätetür, Seitenwände

Entfernen Sie Verschmutzungen an der Tür und den Seitenwänden am besten sofort.

Wirken Verschmutzungen länger ein, lassen sie sich unter Umständen nicht mehr entfernen, und die Oberflächen können sich verfärben oder verändern.

Alle Oberflächen sind kratzempfindlich.

Alle Oberflächen können sich verfärben oder verändern, wenn sie mit ungeeigneten Reinigungsmitteln in Berührung kommen.

- Reinigen Sie die Oberflächen mit einem sauberen Schwammtuch, Handspülmittel und warmem Wasser. Sie können zur Reinigung auch ein sauberes, feuchtes Mikrofasertuch ohne Reinigungsmittel verwenden.
- Wischen Sie nach der Reinigung mit klarem Wasser nach, und trocknen Sie alles mit einem weichen Tuch.

## Belüftungsquerschnitte

- Reinigen Sie die Belüftungsquerschnitte regelmäßig mit einem Pinsel oder Staubsauger. Staubablagerungen erhöhen den Energieverbrauch.

## Türdichtung

Behandeln Sie die Türdichtung nicht mit Ölen oder Fetten. Sie wird sonst mit der Zeit porös.

Reinigen Sie die Türdichtung regelmäßig nur mit klarem Wasser, und reiben Sie sie anschließend mit einem Tuch gründlich trocken.

## Rückseite - Kompressor und Metallgitter

Der Kompressor und das Metallgitter (Wärmeaustauscher) an der Rückseite des Gerätes muss mindestens einmal im Jahr entstaubt werden. Staubablagerungen erhöhen den Energieverbrauch!

Achten Sie beim Reinigen darauf, dass kein Kabel oder andere Bauteile abgerissen, geknickt oder beschädigt werden.

## Nach dem Reinigen

- Schließen Sie die Gerätetür.
- Schließen Sie das Gerät wieder an, und schalten Sie es ein.
- Schalten Sie die Funktion SuperFrost ein, damit das Gerät schnell kalt wird.
- Schieben Sie die Glasplatten und die Gefrierschubladen mit dem Gefriergut in das Gerät, sobald die Temperatur im Gerät tief genug ist.
- Schalten Sie die Funktion SuperFrost durch Drücken der SuperFrost-Taste aus, sobald eine konstante Gefrierzonen-temperatur von mindestens  $-18\text{ °C}$  erreicht ist.



## Was tun, wenn . . . ?

Sie können die meisten Störungen und Fehler, die im täglichen Betrieb auftreten, selber beheben. Die nachfolgende Übersicht soll Ihnen dabei helfen.

Können Sie hiermit die Ursache einer Störung nicht finden oder beseitigen, verständigen Sie bitte den Kundendienst.

Öffnen Sie bis zum Beheben der Störung möglichst nicht die Tür des Gerätes, um den Kälteverlust so gering wie möglich zu halten.

Installations- und Wartungsarbeiten sowie Reparaturen dürfen nur vom Hersteller autorisierte Fachkräfte durchführen.



Durch unsachgemäße Installations- und Wartungsarbeiten oder Reparaturen können erhebliche Gefahren für den Benutzer entstehen, für die der Hersteller nicht haftet.

<b>Problem</b>	<b>Ursache</b>	<b>Behebung</b>
<b>Das Gerät kühlt nicht.</b>	Das Gerät ist nicht eingeschaltet. Die Temperaturanzeige leuchtet nicht.	■ Drücken Sie die Ein-/Aus-Taste.
	Der Netzstecker steckt nicht richtig in der Steckdose.	■ Stecken Sie den Netzstecker in die Steckdose.
	Die Sicherung der Hausinstallation hat ausgelöst. Das Gefriergerät, die Hausspannung oder ein anderes Gerät könnten defekt sein.	■ Rufen Sie eine Elektro-Fachkraft oder den Kundendienst.
<b>Die Tür lässt sich nicht mehrmals hintereinander öffnen.</b>	Aufgrund der Saugwirkung können Sie die Tür erst nach einiger Zeit ohne erhöhten Kraftaufwand öffnen.	



# Was tun, wenn . . . ?

Problem	Ursache	Behebung
<b>Die Temperatur im Gerät ist zu niedrig.</b>		<ul style="list-style-type: none"> <li>■ Stellen Sie die Temperatur auf eine wärmere Einstellung.</li> </ul>
	Die Funktion SuperFrost ist noch eingeschaltet. Sie schaltet sich nach ca. 65 Stunden automatisch aus.	Um Energie zu sparen, können Sie SuperFrost selber vorzeitig ausschalten: <ul style="list-style-type: none"> <li>■ Drücken Sie die SuperFrost-Taste.</li> </ul>
<b>Die Einschalthäufigkeit und die Einschaltdauer des Kompressors nehmen zu.</b>	Die Belüftungsquerschnitte sind zugestellt oder staubig.	<ul style="list-style-type: none"> <li>■ Verdecken Sie nicht die Belüftungsquerschnitte.</li> </ul>
	Der Kompressor und das Metallgitter (Wärmeaustauscher) an der Rückseite des Gerätes sind staubig.	<ul style="list-style-type: none"> <li>■ Befreien Sie die Belüftungsquerschnitte, den Kompressor und den Wärmeaustauscher regelmäßig von Staub.</li> </ul>
	Die Tür wurde häufig geöffnet oder es wurden große Mengen Lebensmittel frisch eingefroren.	<ul style="list-style-type: none"> <li>■ Öffnen Sie die Tür nur bei Bedarf und nur so kurz wie möglich.</li> </ul> Die erforderliche Temperatur stellt sich nach einiger Zeit von alleine wieder ein. <ul style="list-style-type: none"> <li>■ Beachten Sie die Hinweise im Kapitel "Gefrieren und Lagern".</li> </ul>
	Die Tür lässt sich nicht richtig schließen.	
	Die Umgebungstemperatur ist zu warm. Je höher die Umgebungstemperatur, desto länger läuft der Kompressor.	<ul style="list-style-type: none"> <li>■ Beachten Sie die Hinweise im Kapitel "Aufstellhinweise - Aufstellort".</li> </ul>

## Was tun, wenn . . . ?

Problem	Ursache	Behebung
<b>Der Kompressor läuft dauernd.</b>	Um Energie zu sparen, schaltet der Kompressor bei geringem Kältebedarf auf eine niedrige Drehzahl. Dadurch erhöht sich die Laufzeit des Kompressors.	
	SuperFrost ist eingeschaltet. Die Lebensmittel werden schnell durchgefroren und Nährwert, Vitamine, Aussehen und Geschmack bleiben erhalten.	Sie schaltet sich nach ca. 65 Stunden automatisch aus. Um Energie zu sparen, können Sie SuperFrost selber vorzeitig ausschalten: ■ Drücken Sie die SuperFrost-Taste.
<b>Das Symbol SuperFrost  und die Temperaturanzeige blinken.</b>	Eine Störung liegt vor.	■ Rufen Sie den Kundendienst.
<b>Das Symbol  leuchtet.</b>	Die Messeschaltung ist aktiviert. Sie ermöglicht dem Fachhandel das Gerät ohne eingeschaltete Kühlung zu präsentieren. Für den privaten Gebrauch benötigen Sie diese Einstellung nicht.	■ Schalten Sie die Messeschaltung aus (siehe "Informationen für Händler - Messeschaltung").

# Was tun, wenn . . . ?

Problem	Ursache	Behebung
<b>Das Symbol Alarm  blinkt.</b>	Die Temperatur im Gerät ist zu warm, weil <ul style="list-style-type: none"><li>– die Tür häufig geöffnet wurde.</li><li>– eine große Menge Lebensmittel eingefroren wurde, ohne die Funktion SuperFrost einzuschalten.</li><li>– ein längerer Stromausfall war.</li></ul>	Wenn der Alarmzustand beendet ist, erlischt das Symbol Alarm  . Je nach Temperatur überprüfen Sie die Lebensmittel, ob sie an- oder sogar aufgetaut sind. Ist das der Fall, verarbeiten Sie die Lebensmittel weiter (kochen oder braten), bevor Sie sie wieder einfrieren.
<b>Das Gefriergut ist festgefroren.</b>		■ Lösen Sie das Gefriergut mit einem stumpfen Gegenstand, z. B. mit einem Löffelstiel.

# Ursachen von Geräuschen

Ganz normale Geräusche	Wodurch entstehen sie?
<b>Brrrrr ...</b>	Das Brummen kommt vom Motor (Kompressor). Es kann kurzfristig etwas lauter werden, wenn sich der Motor einschaltet.
<b>Blubb, blubb ...</b>	Das Blubbern, Gurgeln oder Surren kommt vom Kältemittel, das durch die Rohre fließt.
<b>Click ...</b>	Das Klicken ist immer dann zu hören, wenn der Thermostat den Motor ein- oder ausschaltet.
<b>Sssrrrr ...</b>	Bei einem Mehrzonen- oder NoFrost-Gerät kann ein leises Rauschen von der Luftströmung im Geräte-Innenraum herrühren.
	Bei einem Gerät mit Wassertank ist ein Summen der Pumpe hörbar, wenn Wasser aus dem Wassertank gefördert wird.
<b>Knack ...</b>	Das Knacken ist immer dann zu hören, wenn es zu Materialausdehnungen im Gerät kommt.

Bedenken Sie, dass Motor- und Strömungsgeräusche im Kältekreislauf nicht zu vermeiden sind!

Geräusche, die sich leicht beheben lassen	Ursache	Behebung
<b>Klappern, Rappeln, Klirren</b>	Das Gerät steht uneben.	Richten Sie das Gerät mit Hilfe einer Wasserwaage eben aus. Verwenden Sie dazu die Schraubfüße unter dem Gerät oder legen Sie etwas unter.
	Das Gerät berührt andere Möbel oder Geräte.	Rücken Sie das Gerät von den Möbeln oder Geräten ab.
	Schubladen, Körbe oder Abstellflächen wackeln oder klemmen.	Prüfen Sie die herausnehmbaren Teile und setzen Sie sie eventuell neu ein.
	Flaschen oder Gefäße berühren sich.	Rücken Sie die Flaschen oder Gefäße leicht auseinander.
	Transportkabelhalter hängt noch an der Geräterückwand.	Entfernen Sie den Kabelhalter.

## Kundendienst/Garantie

---

Bei Störungen, die nicht selbst beseitigt werden können, benachrichtigen Sie

– Ihren Miele Fachhändler

oder

– den Miele Werkkundendienst.

Die Telefonnummer des Werkkundendienstes finden Sie auf der Rückseite dieser Gebrauchsanweisung.

Der Kundendienst benötigt Modell und Nummer Ihres Gerätes. Beide Angaben finden Sie auf dem Typenschild im Innenraum des Gerätes.

### **Garantiezeit und Garantiebedingungen**

Die Garantiezeit beträgt 2 Jahre.

Nähere Angaben zu den Garantiebedingungen in Ihrem Land erhalten Sie unter der Telefonnummer der Miele Produktinformation.

Die Telefonnummer der Produktinformation finden Sie auf der Rückseite dieser Gebrauchsanweisung.

Die Prüfungen sind nach Vorgabe der **geltenden Normen und Richtlinien** durchzuführen.

Zusätzlich sind bei der Vorbereitung und Durchführung der Geräteprüfungen folgende Herstellerangaben zu berücksichtigen:

- **Beladungspläne,**
- Hinweise in der **Gebrauchs- und Montageanweisung.**

# Informationen für Händler

---



## Messeschaltung

Das Gerät kann mit der Funktion "Messeschaltung" im Handel oder in Ausstellungenräumen präsentiert werden. Dabei sind das Display und die Bedienung des Gerätes funktionsfähig aber der Kompressor bleibt ausgeschaltet.



Die Messeschaltung wird im Display durch das Symbol  angezeigt.

## Messeschaltung aktivieren

- Drücken Sie die Ein-/Aus-Taste.
- Drücken Sie gleichzeitig für ca. 5 Sekunden die Ein-/Aus-Taste und die Taste zum Einstellen der Temperatur.

Das Symbol Menü  und das Symbol SuperFrost  blinken.

- Drücken Sie so oft die Taste zum Einstellen der Temperatur bis das Feld der Temperaturanzeige -25 °C leuchtet.

Das Symbol Menü  und das Symbol SuperFrost  blinken.



- Drücken Sie die SuperFrost-Taste.

Die Messeschaltung ist aktiv.  
Das Symbol  und das Feld der Temperaturanzeige -18 °C leuchten.

Ist die Messeschaltung aktiviert und das Gerät wird aus- und wieder eingeschaltet, leuchten für kurze Zeit alle Felder der Temperaturanzeige. Die Messeschaltung bleibt weiterhin eingeschaltet.

## Messeschaltung deaktivieren

- Drücken Sie gleichzeitig für ca. 5 Sekunden die Ein-/Aus-Taste und die Taste zum Einstellen der Temperatur.

Das Symbol Menü , das Symbol SuperFrost  und das Feld der Temperaturanzeige -25 °C blinken.

- Drücken Sie die Taste SuperFrost.

Das Symbol  erlischt und das Feld der Temperaturanzeige der eingestellten Temperatur leuchtet bzw. blinkt (sollte die eingestellte Temperatur noch nicht erreicht sein).

- Drücken Sie die Ein-/Aus-Taste.

Die Messeschaltung ist deaktiviert.



Das Gerät wird anschlussfertig für Wechselstrom 50 Hz 220 – 240 V geliefert und darf nur an eine ordnungsgemäß angelegte Schutzkontakt-Steckdose angeschlossen werden.

Der Anschluss darf nur an eine nach VDE 0100 angelegte Elektroanlage erfolgen.

Die Absicherung muss mit mindestens 10 A erfolgen.

Die Steckdose sollte sich nach Möglichkeit neben dem Gerät befinden und leicht zugänglich sein. Der Anschluss über ein Verlängerungskabel ist nicht erlaubt, da Verlängerungskabel nicht die nötige Sicherheit des Gerätes gewährleisten (z. B. Überhitzungsgefahr).

Das Gerät darf nicht an Inselwechselrichtern angeschlossen werden, die bei einer autonomen Stromversorgung wie z. B. **Solarstromversorgung** eingesetzt werden. Beim Einschalten des Gerätes kann es sonst durch Spannungsspitzen zu einer Sicherheitsabschaltung kommen. Die Elektronik kann beschädigt werden!

Ebenso darf das Gerät nicht in Verbindung mit sogenannten **Energiesparsteckern** betrieben werden, da hierbei die Energiezufuhr zum Gerät reduziert und das Gerät zu warm wird.

Ist ein Austausch der Netzanschlussleitung erforderlich, darf dieser nur von einer qualifizierten Elektro-Fachkraft erfolgen.

# Aufstellhinweise

Betreiben Sie keine wärmeabgebenden Geräte wie z. B. Mini-Backöfen, Doppel-Kochstellen oder Toaster auf dem Gerät. Es kann sich entzünden. Brandgefahr!

Dieses Kühl-/Gefriergerät sollte nicht mit einem weiteren Modell unmittelbar nebeneinander ("side-by-side") aufgestellt werden!  
Da das Gerät nicht mit einer Seitenwandheizung ausgestattet ist, kann eine "side-by-side" Aufstellung zur Kondenswasserbildung führen!  
Erkundigen Sie sich dazu bei Ihrem Fachhändler.

## Aufstellort

Keinen Platz direkt neben einem Herd, einer Heizung oder im Bereich eines Fensters mit direkter Sonneneinstrahlung wählen.

Je höher die Raumtemperatur, desto länger läuft der Kompressor, und desto höher ist der Energieverbrauch.  
Geeignet ist ein trockener belüftbarer Raum.

Beachten Sie beim Aufstellen des Gerätes außerdem Folgendes:

- Die Steckdose muss außerhalb des Geräterückseitenbereichs liegen und bei einem Notfall leicht zugänglich sein.
- Stecker und Netzkabel dürfen nicht die Rückseite des Gerätes berühren, da diese durch Vibrationen des Gerätes beschädigt werden können.

- Auch andere Geräte sollten nicht an Steckdosen im Rückseitenbereich dieses Gerätes angeschlossen werden.

## Wichtig! Bei hoher Luftfeuchtigkeit

kann sich Kondensat auf den Außenflächen des Gerätes niederschlagen. Dieses Kondenswasser kann zu Korrosion an den Geräteaußenwänden führen.

Zur Vorbeugung empfiehlt es sich, das Gerät mit ausreichender Belüftung in einem trockenen und/oder klimatisierten Raum aufzustellen.

Bitte stellen Sie nach dem Aufstellen sicher, dass die Gerätetür richtig schließt, die Be- und Entlüftungsquer-schnitte nicht verdeckt wurden und das Gerät, wie beschrieben, aufgestellt wurde.

## Klimaklasse

Das Gerät ist für eine bestimmte Klimaklasse (Raumtemperaturbereich) ausgelegt, deren Grenzen eingehalten werden müssen. Die Klimaklasse steht auf dem Typenschild im Innenraum des Gerätes.

Klimaklasse	Raumtemperatur
SN	+10 °C bis +32 °C
N	+16 °C bis +32 °C
ST	+16 °C bis +38 °C
T	+16 °C bis +43 °C

Eine niedrigere Raumtemperatur führt zu einer längeren Stillstandzeit des Kompressors. Das kann zu höheren Temperaturen im Gerät führen, so dass das Gefriergut eventuell sogar antauen kann!

## Be- und Entlüftung

Die Luft an der Rückwand des Gerätes erwärmt sich. Deshalb dürfen die Belüftungsgitter nicht verdeckt werden, damit eine einwandfreie Be- und Entlüftung gewährleistet ist.

Ebenfalls müssen die Belüftungsgitter regelmäßig von Staub gereinigt werden.

## Gerät mit beiliegenden Wandabstandshaltern

Damit der deklarierte Energieverbrauch erzielt wird, sind die Wandabstandshalter zu verwenden, die einigen Geräten beiliegen. Mit den montierten Wandabstandshaltern vergrößert sich die Gerätetiefe um ca. 35 mm.

Werden die Wandabstandshalter nicht verwendet, hat dies keinen Einfluss auf die Funktionsfähigkeit des Gerätes. Allerdings erhöht sich bei diesem Gerät bei geringerem Wandabstand der Energieverbrauch geringfügig.

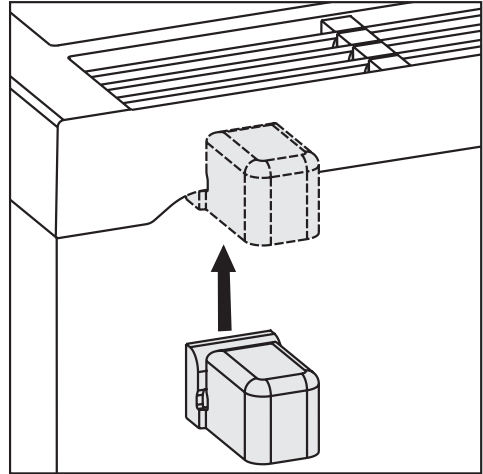

- Montieren Sie die Wandabstandshalter auf der Rückseite des Gerätes links und rechts oben.

# Aufstellhinweise

## Gerät aufstellen

Stellen Sie das Gerät mit Hilfe einer zweiten Person auf.

Verschieben Sie das Gerät nur im unbeladenen Zustand.

- **Entfernen Sie auf keinen Fall** von der Geräterückseite die Beutel, die sich zwischen Geräterückwand und Metallgitter (Wärmeaustauscher) befinden (je nach Modell). Sie sind wichtig für die Funktion des Gerätes. Ihr Inhalt ist ungiftig und ungefährlich.
- Entfernen Sie zuerst den Kabelhalter von der Geräterückseite.
- Prüfen Sie, ob alle Teile an der Geräterückwand frei schwingen können. Biegen Sie eventuell anliegende Teile vorsichtig weg.
- Schieben Sie das Gerät vorsichtig an den dafür vorgesehenen Platz.
- Stellen Sie das Gerät mit den Wandabstandshaltern (falls montiert) bzw. mit der Geräterückseite direkt an die Wand.

## Gerät ausrichten

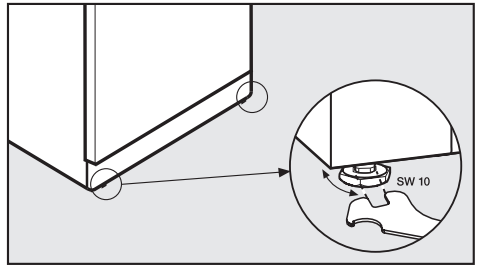

- Richten Sie das Gerät über die Stellfüße mit dem beiliegenden Gabelschlüssel fest und eben aus.

## Gerätemaße

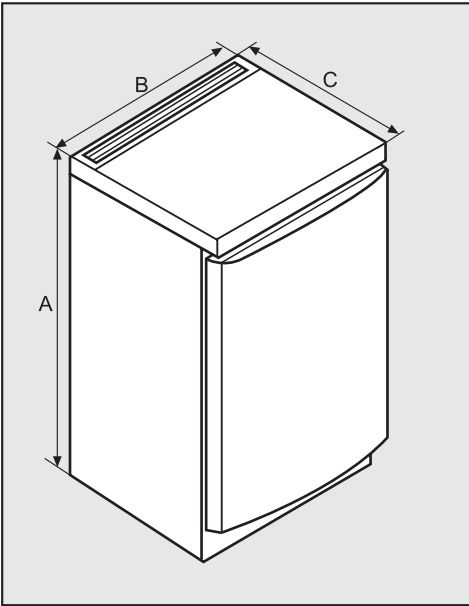

	<b>A</b>	<b>B</b>	<b>C</b>
<b>F 12011 S-1</b>	850 mm	555 mm	624 mm
<b>F 12011 S-2</b>	850 mm	555 mm	624 mm*
			*
			*

\* Maß ohne montierte Wandabstandshalter. Werden die beiliegenden Wandabstandshalter verwendet, vergrößert sich die Gerätetiefe um 35 mm.

# Türanschlag wechseln

Das Gerät wird mit einem Rechtsanschlag geliefert. Ist ein Linksanschlag erforderlich, muss der Türanschlag gewechselt werden.

- Schließen Sie die Gerätetür.

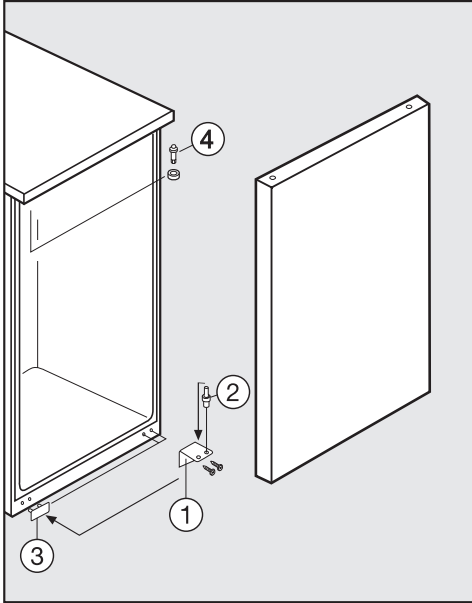

- Schrauben Sie den unteren Scharnierwinkel ① ab und nehmen Sie ihn ab.
- Nehmen Sie die Gerätetür nach unten hin ab.
- Ziehen Sie den Bolzen ② aus dem Scharnierwinkel ① heraus und schrauben Sie ihn in das zweite Loch des Scharnierwinkels wieder ein. (Der Scharnierbolzen kann mit dem Innensechskant des beiliegenden Gabelschlüssels heraus und herein geschraubt werden.)
- Heben Sie das Abdeckteil ③ ab und verschließen Sie damit die freigewordenen Löcher auf der Gegenseite.

- Schrauben Sie den oberen Scharnierbolzen ④ mit dem Innensechskant des beiliegenden Gabelschlüssels heraus, und schrauben Sie ihn auf der anderen Seite wieder ein.
- Achten Sie dabei auf die Distanzscheibe!

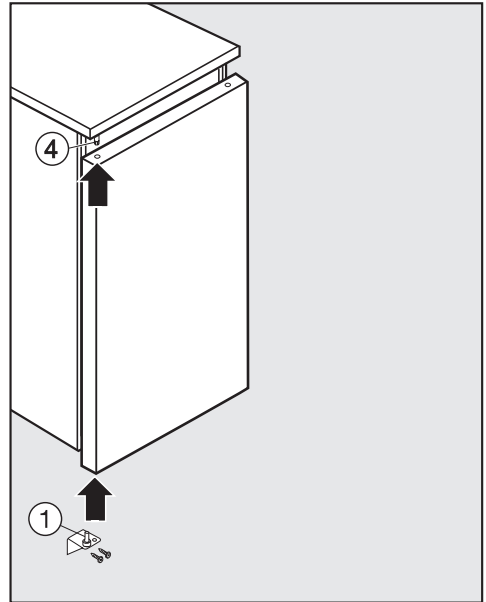

- Setzen Sie die Gerätetür von unten in den oberen Scharnierbolzen ④ und schließen Sie die Gerätetür.
- Setzen Sie den Scharnierwinkel ① von unten in das untere Türlager und schrauben Sie ihn fest.
- Die Gerätetür können Sie mit Hilfe der Langlöcher im Scharnierwinkel ausrichten. Achten Sie darauf, dass alle Schrauben fest angezogen sind!

## Türgriffe umsetzen

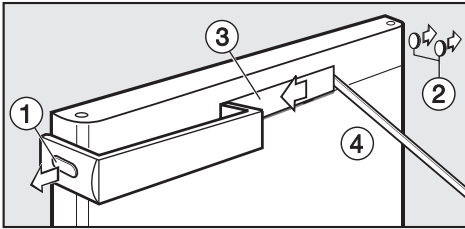

- Heben Sie die Abdeckkappe ① und die Stopfen ② vorsichtig von den Seiten mit einem Schlitz-Schraubendreher ab.
- Schieben Sie die Abdeckung ③ nach links zur Seite und setzen Sie einen geeigneten Gegenstand ④ (am besten aus Holz oder Kunststoff) in die Einkerbung auf der rechten Seite.
- Heben Sie die Abdeckung ③ vorsichtig ab.

Achten Sie darauf, dass Sie mit dem Gegenstand nicht abrutschen und dabei die Geräteoberfläche beschädigen.

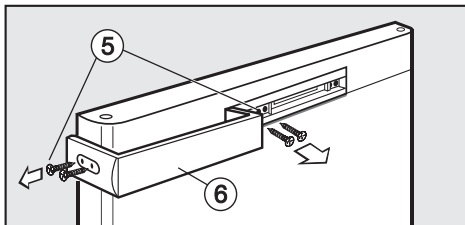

- Lösen Sie die Schrauben ⑤ an der Griffseite und in der Mitte und nehmen Sie den Griff ⑥ ab.

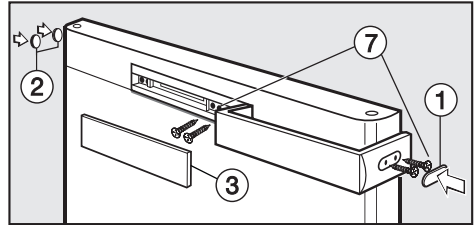

- Drehen Sie den Griff um 180° und setzen Sie ihn auf die Gegenseite.
- Schrauben Sie ihn erst seitlich und dann in der Mitte fest ⑦.
- Setzen Sie die die Abdeckkappe ① und die Stopfen ② jeweils auf der Gegenseite ein.
- Setzen Sie die mittlere Abdeckung ③ wieder ein, indem Sie sie zuerst links und dann rechts einrasten.

## Gerät einbauen

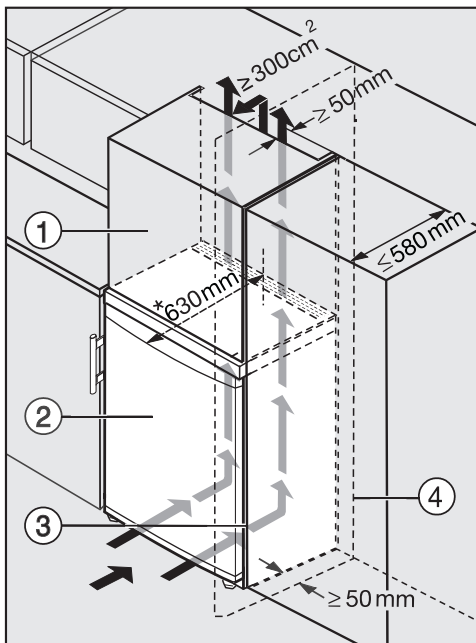

\* Bei Geräten mit montierten Wandabstandshaltern vergrößert sich die Gerätetiefe um ca. 35 mm.

- ① Aufsatzschrank
- ② Gerät
- ③ Küchenschrank
- ④ Wand

Das Gerät kann in jede Küchenzeile eingebaut werden. Um das Gerät der Küchenzeilenhöhe anzugleichen, kann über dem Gerät ein entsprechender Aufsatzschrank ① angebracht werden.

- Für die Be- und Entlüftung ist an der Rückseite des Gerätes ein Abluftkanal von mindestens 50 mm Tiefe über die gesamte Aufsatzschrankbreite vorzusehen.

- Der Entlüftungsquerschnitt unter der Raumdecke muss mindestens 300 cm<sup>2</sup> betragen, damit die erwärmte Luft ungehindert abziehen kann.

Je größer der Entlüftungsquerschnitt, desto energiesparender arbeitet der Kompressor.

Der Kompressor springt sonst häufiger an, und läuft über einen längeren Zeitraum. Dies führt zu einem erhöhten Energieverbrauch und zu einer erhöhten Betriebstemperatur des Kompressors, was einen Schaden des Kompressors zur Folge haben kann.

Die Be- und Entlüftungsquerschnitte dürfen nicht zugedeckt oder zugestellt werden.

Außerdem müssen sie regelmäßig von Staub gereinigt werden.

Beim Umbau mit Norm-Küchenschränken (Tiefe max. 580 mm) kann das Gerät direkt neben dem Küchenschrank aufgestellt werden. Die Gerätetür steht dann seitlich 34 mm\* und in der Gerätemitte 55 mm\* gegenüber der Küchenschrankfront vor. Dadurch lässt sich die Gerätetür einwandfrei öffnen und schließen.

Beim **Aufstellen des Gerätes neben einer Wand** ④ ist scharnierseitig zwischen Wand ④ und Gerät ② ein Distanzabstand von mindestens 50 mm erforderlich. Dies entspricht dem Griffüberstand bei geöffneter Tür.









# Miele

## Deutschland:

### Herstelleradresse

Miele & Cie. KG  
Carl-Miele-Straße 29  
33332 Gütersloh  
Telefon: 05241 89-0  
Telefax: 05241 89-2090  
Miele im Internet: [www.miele.de](http://www.miele.de)  
E-Mail: [info@miele.de](mailto:info@miele.de)

## Österreich:

Miele Gesellschaft m.b.H.  
Mielestr. 1  
5071 Wals bei Salzburg  
Telefon: 050 800 800  
Telefax: 050 800 81219  
Miele im Internet: [www.miele.at](http://www.miele.at)  
E-Mail: [info@miele.at](mailto:info@miele.at)

## Luxemburg:

Miele S.à r.l.  
20, rue Christophe Plantin  
Postfach 1011  
L-1010 Luxemburg/Gasperich  
Telefon: 49711-1  
Telefax: 49711-39  
Miele im Internet: [www.miele.lu](http://www.miele.lu)  
E-Mail: [infolux@miele.lu](mailto:infolux@miele.lu)



[www.miele-shop.com](http://www.miele-shop.com)



## Werkkundendienst

Deutschland

**0800 2244666\***

\*kostenfrei

Mo-Fr 8 - 20 Uhr

Sa+So 9 - 18 Uhr

Österreich

**050 800 800\*\***

\*\*Festnetz zum

Mo-Fr 7 - 18 Uhr

Sa 10 - 15 Uhr

Ortstarif

Mobifunkgebühren

abweichend

Luxemburg

**00352 4 97 11-30**

Mo-Do 8.30 - 12.30, 13 - 17 Uhr

Fr 8.30 - 12.30, 13 - 16 Uhr



## Produktinformationen

Deutschland

**0180 5252100\***

Mo-Fr 8 - 20 Uhr

Sa 9 - 13 Uhr

\*0,14 € pro Minute

aus dem Festnetz,

Mobifunkgebühren

max. 0,42 € pro Minute

Österreich

**050 800 800\*\***

\*\*Festnetz zum

Mo-Fr 7 - 18 Uhr

Sa 10 - 15 Uhr

Ortstarif

Mobifunkgebühren

abweichend

Luxemburg

**00352 4 97 11-45**

Mo-Do 8.30 - 12.30, 13 - 17 Uhr

Fr 8.30 - 12.30, 13 - 16 Uhr