

*Pákový kávovar* • NÁVOD K OBSLUZE **CZ** 4-11

*Pákový kávovar* • NÁVOD NA OBSLUHU **SK** 12-19

*Espresso coffee maker* • USER MANUAL **GB** 20-27

*Eszpresszó gép* • HASZNÁLATI ÚTMUTATÓ **H** 28-35

*Ekspres džwigniowy* • INSTRUKCJA OBSŁUGI **PL** 36-43

*Espressomaschine* • BEDIENUNGSANLEITUNG **D** 44-51

# STRETTO



22/1/2021

*eta*

1

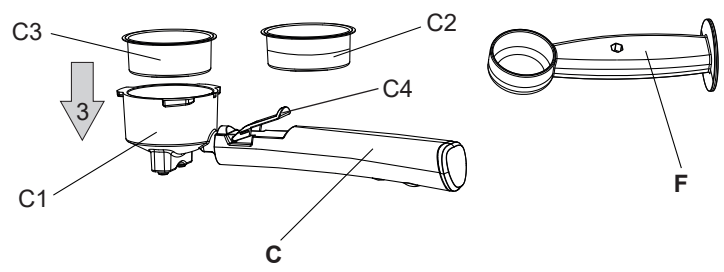
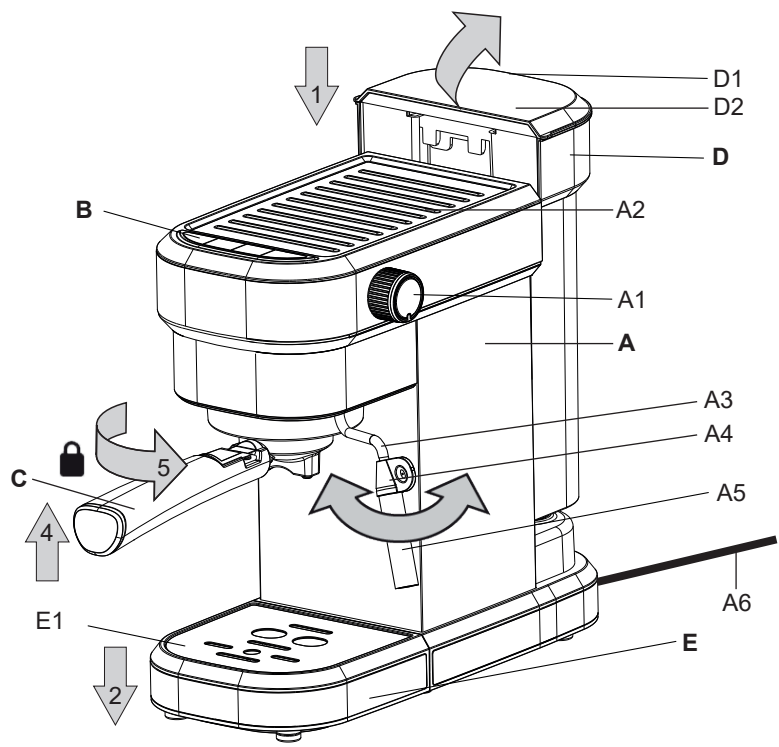

B

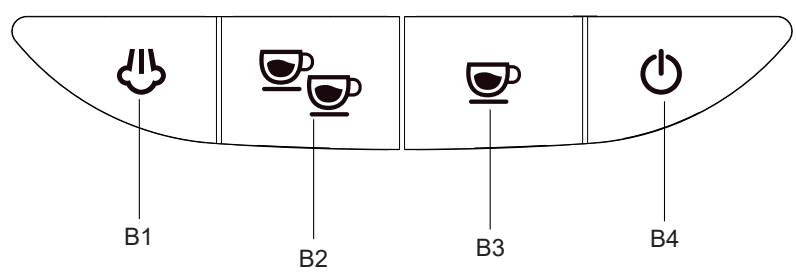

<b>CZ</b>	I. BEZPEČNOSTNÍ UPOZORNĚNÍ	4
	II. POPIS SPOTŘEBIČE	6
	III. PŘÍPRAVA K POUŽITÍ	6
	IV. POUŽÍVÁNÍ SPOTŘEBIČE	7
	V. ÚDRŽBA	9
	VI. EKOLOGIE	10
	VII. TECHNICKÁ DATA	11
<b>SK</b>	I. BEZPEČNOSTNÉ UPOZORNENIA	12
	II. OPIS SPOTREBIČA	14
	III. PRÍPRAVA NA POUŽITIE	14
	IV. POUŽÍVANIE SPOTREBIČA	15
	V. ÚDRŽBA	17
	VI. EKOLÓGIA	18
	VII. TECHNICKÉ ÚDAJE	19
<b>GB</b>	I. SAFETY WARNING	20
	II. DESCRIPTION OF THE APPLIANCE	22
	III. PREPARATION FOR USE	22
	IV. USING THE APPLIANCE	23
	V. MAINTENANCE	25
	VI. ENVIRONMENT	26
	VII. TECHNICAL DATA	27
<b>H</b>	I. BIZTONSÁGI RENDELKEZÉSEK	28
	II. A KÉSZÜLÉK LEÍRÁSA	30
	III. ELŐKÉSZÍTÉS A HASZNÁLATRA	30
	IV. A KÉSZÜLÉK HASZNÁLATA	31
	V. KARBANTARTÁS	33
	VI. ÖKOLÓGIA	34
	VII. MŰSZAKI ADATOK	34
<b>PL</b>	I. OSTRZEŻENIA DOTYCZĄCE BEZPIECZEŃSTWA	36
	II. OPIS URZĄDZENIA	38
	III. INSTRUKCJA UŻYTKOWANIA	38
	IV. UŻYWANIE URZĄDZENIA	39
	V. KONSERWACJA	41
	VI. EKOLOGIA	42
	VII. DANE TECHNICZNE	43
<b>D</b>	I. SICHERHEITSHINWEISE	44
	II. BESCHREIBUNG DES GERÄTS	46
	III. VORBEREITUNG ZUR VERWENDUNG	46
	IV. VERWENDUNG DES GERÄTS	47
	V. WARTUNG	49
	VI. UMWELTSCHUTZ	51
	VII. TECHNISCHE DATEN	51

## NÁVOD K OBSLUZE

Vážený zákazníku, děkujeme Vám za zakoupení našeho produktu. Tento návod spolu se záručním listem, pokladním dokladem a podle možností i s obalem a vnitřním obsahem obalu dobře uschovejte.



## I. BEZPEČNOSTNÍ UPOZORNĚNÍ

## OBEČNÁ USTANOVENÍ:

- Před prvním uvedením do provozu si pečlivě přečtěte návod k obsluze, prohlédněte vyobrazení a návod si uschovejte pro budoucí použití. Instrukce v návodu považujte za součást spotřebiče a postupte je jakémukoliv dalšímu uživateli spotřebiče.
- Zkontrolujte, zda údaj na typovém štítku odpovídá napětí ve Vaší elektrické zásuvce. Vidlici napájecího přívodu je nutné připojit pouze do zásuvky elektrické instalace, která odpovídá příslušným normám.
- Tento spotřebič mohou používat děti ve věku 8 let a starší a osoby se sníženými fyzickými, smyslovými či mentálními schopnostmi nebo nedostatkem zkušeností a znalostí, pokud jsou pod dozorem nebo byly poučeny o používání spotřebiče bezpečným způsobem a rozumí případným nebezpečím. Děti si se spotřebičem nesmějí hrát. Čištění a údržbu prováděnou uživatelem nesmějí provádět děti, pokud nejsou starší 8 let a pod dozorem. Děti mladší 8 let se musí držet mimo dosah spotřebiče a jeho přívodu.
- Děti si se spotřebičem nesmějí hrát.
- Před výměnou příslušenství nebo přístupných částí, které se při používání pohybují, před montáží a demontáží, před plněním nádržky na vodu, před čištěním nebo údržbou, před přemístěním, pokud ho necháváte bez dozoru nebo po ukončení práce, spotřebič vypněte a odpojte od el. sítě vytažením vidlice napájecího přívodu z el. zásuvky!
- Před odnímáním přístupných částí, před údržbou a manipulací nechejte spotřebič a všechny jeho části nejprve vychladnout.
- **POZOR:** Spotřebič není určen pro činnost prostřednictvím vnějšího časového spínače, dálkového ovládání nebo jakékoli jiné součásti, která spíná spotřebič automaticky, protože existuje nebezpečí vzniku požáru, pokud by byl spotřebič zakryt nebo nesprávně umístěn v okamžiku uvedené spotřebiče do činnosti.
- **UPOZORNĚNÍ** – Některé části tohoto výrobku se mohou stát velmi horkými a způsobit popálení. Spotřebič produkuje během provozu **horkou vodu a horkou páru** pod tlakem. Zvláštní pozornost musí být věnována přítomnosti dětí a hendikepovaných lidí.
- **POZOR, HORKÁ PÁRA** – při používání parní trysky dbejte zvýšené opatrnosti a nedotýkejte se jí, dokud nezchladne. Buďte si vědomi toho, že při použití může krátce vytrysknout horká voda. Nedotýkejte se při používání kovové části trysky, pro nastavování používejte pouze odpovídající část krytky parní trysky **A4**.

- Z hygienických důvodů parní trysku vyčistěte propláchnutím po každém použití. Po jejím vychladnutí sejměte vnější část (trubičku) a opláchněte ji vlažnou vodou.
- Je-li spotřebič v činnosti, zabraňte v kontaktu s ním domácím zvířatům, rostlinám a hmyzu.
- **Vidlici napájecího přívodu nezasunujte do el. zásuvky a nevytahujte z el. zásuvky mokryma rukama a taháním za napájecí přívod!**
- Při manipulaci postupujte tak, aby nedošlo k poranění (např. **vroucí vodou, párou**).
- **Spotřebič ani jeho kabel nikdy neponožujte do vody (ani částečně).**
- Spotřebič nepřenášejte pokud je v nádržce voda! Hrozí rozlití vody do vnitřních součástí.
- Spotřebič připojený k el. síti nenechávejte bez dozoru a kontrolujte ho po celou dobu přípravy kávy!
- Spotřebič přenášejte pouze uchopením za vnější plášť.
- Spotřebiči ponechtejte ze všech stran alespoň 15 cm volný prostor pro zajištění řádné cirkulace vzduchu.
- Nevystavujte spotřebič teplotě nižší 4 °C, zamrznutí zbytkové vody ve vnitřních součástech by mohlo zapříčinit poškození spotřebiče.
- Tento spotřebič včetně jeho příslušenství používejte pouze pro účel, pro který je určen tak, jak je popsáno v tomto návodu. Spotřebič nikdy nepoužívejte pro žádný jiný účel.
- Případné texty v cizím jazyce a obrázky uvedené na obalech, nebo výrobku, jsou přeloženy a vysvětleny na konci této jazykové mutace.
- **VAROVÁNÍ:** Při nesprávném používání přístroje, které není v souladu s návodem k obsluze, existuje riziko poranění.
- Výrobce neručí za škody způsobené nesprávným používáním spotřebiče (např. **popálení, opaření, požár**) a není odpovědný ze záruky za spotřebič v případě nedodržení výše uvedených bezpečnostních upozornění.

### POUŽÍVÁNÍ SPOTŘEBIČE:

- Spotřebič je určen pouze pro použití v domácnostech a pro podobné účely (v obchodech, kancelářích a podobných pracovištích, v hotelích, motelech a jiných obytných prostředích, v podnicích zajišťujících nocleh se snídaní)! **Není určen pro komerční použití!**
- Pokud nebudete spotřebič delší dobu používat, nenechávejte v nádržce vodu! Pokud je vaše frekvence přípravy kávy nízká, pravidelně obměňujte vodu, aby byla vždy čerstvá (nejlépe každý den).
- Vždy používejte pouze chladnou (vlažnou) čistou vodu! Nikdy nepoužívejte horkou vodu nebo jiné tekutiny – mohly by způsobit poškození spotřebiče.
- Funkci horké vody nepoužívejte v jednom časovém úseku déle než po vyčerpání jednoho zásobníku vody.
- Spotřebič používejte pouze v pracovní poloze na rovných a stabilních místech, kde nehrozí jeho převrnutí a v dostatečné vzdálenosti od tepelných zdrojů (např. **kamna, sporák, vařič, trouba, gril**), hořlavých předmětů (např. **záclony, závěsy atd.**) a vlhkých povrchů (např. **dřezy, umyvadla atd.**).
- Nepokládejte spotřebič v blízkosti předmětů nebo pod předměty, které se mohou poškodit párou, například stěny, kuchyňské skřínky, příborníky, obrazy, záclony unikající pára by je mohla poškodit.
- Nepoužívejte spotřebič v prostředí nasyceném výbušnými nebo hořlavými parami.
- Před zapnutím spotřebiče se ujistěte, že hladina vody v nádržce je mezi značkami **MIN** a **MAX**.

### NAPÁJECÍ KABEL:

- Jestliže je napájecí přívod spotřebiče poškozen, musí být nahrazen výrobcem, jeho servisním technikem nebo podobně kvalifikovanou osobou, aby se tak zabránilo vzniku nebezpečné situace.

- Nikdy spotřebič nepoužívejte, pokud má poškozený napájecí kabel nebo vidlici, pokud nepracuje správně, upadl na zem a poškodil se nebo spadl do vody. V takových případech zanechte spotřebič do odborného servisu k prověření jeho bezpečnosti a správné funkce.
- Pravidelně kontrolujte stav napájecího kabelu spotřebiče.
- Napájecí kabel nikdy nepokládejte na horké plochy, ani jej nenechávejte viset přes okraj stolu nebo pracovní desky. Zavaděním nebo zataháním za kabel např. dětmi může dojít k převržení či stažení spotřebiče a následně k vážnému zranění!
- Napájecí kabel nesmí být poškozen ostrými nebo horkými předměty, otevřeným plamenem, nesmí se ponořit do vody ani ohýbat přes ostré hrany.
- V případě opodstatněné potřeby použití prodlužovacího kabelu je nutné, aby nebyl poškozen a vyhovoval platným normám.

## II. POPIS SPOTŘEBIČE

### A – Tělo kávovaru

- A1 – otočný regulátor pro nastavení páry
- A2 – ohřívací plocha
- A3 – parní tryska
- A4 – krytka parní trysky
- A5 – kovová trubička
- A6 – napájecí kabel

### D – Nádržka na vodu

- D1 – držadlo
- D2 – odklopné víko

### E – Odkapávací miska

- E1 – odkapávací mřížka

### F – Odměrka na kávu s pěchovadlem

### B – Ovládací panel

- B1 – tlačítko parní trysky
- B2 – tlačítko pro dva šálky
- B3 – tlačítko pro jeden šálek
- B4 – tlačítko ZAP./VYP.

### C – Kovová páka s plastovou rukojetí

- C1 – nálevka
- C2 – nerezová miska pro jeden šálek
- C3 – nerezová miska pro dva šálky
- C4 – pomocná úchytky zabraňující vypadnutí misky při vysypávání kávové sedliny

## III. PŘÍPRAVA K POUŽITÍ

Před prvním použitím odstraňte ze spotřebiče a jeho příslušenství všechny obalový a ochranný materiál, včetně ochranných fólií. Umyjte nádržku na vodu **D** teplou vodou s přípravkem vhodného saponátu, opláchněte čistou vodou a nechte uschnout. Poté ji vložte zpět do kávovaru a zatlačte dolů až nadoraz.

### Umístění

Kávovar postavte na rovný a stabilní povrch v blízkosti zásuvky. Minimální vzdálenost ze všech stran od stěn musí být 15 cm.

### Plnění vodou

Vyjměte nádržku **D** z kávovaru, odklopte víko **D2** a naplňte ji vodou nejlépe o pokojové teplotě (hladina vody se musí nacházet mezi ryskou **MIN** a **MAX**). Poté umístěte nádržku zpět na své místo.

## Odnímání provozních částí

Při odnámání částí, které se při používání kávovaru často používají (kovová páka **C**, odkapávací miska **E**), postupujte podle obr. 1. Opačným způsobem je umístíte zpět.

## Propláchnutí kávovaru

Při prvním uvedení do provozu nebo pokud jste kávovar déle než 2 dny nepoužívali, propláchněte ho následujícím postupem:

1. Naplňte nádržku **D** vodou až po rysku **MAX**.
2. Podle obr. 1 umístíte páku **C** i s nerezovou miskou (**C2/C3**) na kávovar.
3. Připojte kávovar k el. síti (ozve se akustická signalizace a problikne podsvícení tlačítek **B1-B4**) a stiskněte tlačítko **B4**. Podsvícení tlačítka **B4** svítí a podsvícení tlačítek **B2** a **B3** bliká (kávovar se zahřívá). Po zahřátí podsvícení tlačítek **B2** a **B3** trvale svítí. Dbejte na to, aby otočný regulátor **A1** byl v poloze „○“.
4. Jakmile je kávovar zahřátý, stiskněte tlačítko **B2/B3** a nechejte protéct horkou vodu ústrojím kávovaru.
5. Parní trysku propláchnete tak, že nedříve stisknete tlačítko **B4** (pokud jste tak neučinili dříve) a poté otočíte regulátor **A1** do polohy „☺/☹“ (funkce horké vody). Jakmile chcete ukončit proplach, tak otočte regulátor **A1** do polohy „○“.

### Poznámky

- Tekoucí vodu při proplachování nechejte stéct do odkapávací misky **E**, nebo nějakého vhodného šálku. Vodu z odkapávací misky pravidelně vylévejte.
- Proplach můžete kdykoliv zrušit stisknutím tlačítka **B4**.

## IV. POUŽÍVÁNÍ SPOTŘEBIČE

### Poznámky

- Stisknutí jakéhokoliv tlačítka je doprovázeno akustickou signalizací.
- Při přípravě kávy má kávovar automaticky nastavenou funkci předspaření kávy, kterou nelze vypnout.
- Je důležité rozlišovat pomalé a rychlé blikání podsvícení tlačítek **B2** a **B3**. Pomalé znamená zahřívání, rychlé přehřátí jednotky. Pokud je jednotka přehřátá, nelze spustit program tlačítka **B2** a **B3** a je nutné ji ochladit, viz funkce ochlazování.
- Maximální použitelná výška šálku/skleničky je 11 cm (s odkapávací miskou) a 13 cm (bez odkapávací misky).
- Kávovar má funkci automatického vypnutí po cca 25 min. nečinnosti.

## PŘÍPRAVA ESPRESSA

1. Zapněte kávovar stisknutím tlačítka **B4** a vyčkejte na zahřátí.
2. Umístíte nerezovou misku (**C2/C3**) do nálevky **C1** páky **C**.
3. Naplňte nerezovou misku (**C2/C3**) mletou kávou až po okraj pomocí odměrky **F**. Kávu řádně udusejte pěchovadlem (zadní částí odměrky **F**), které je k tomuto účelu určeno.
4. Nasadíte páku **C** na kávovar podle obr. 1.
5. Umístíte šálek/šálku o vhodné velikosti pod výpusť kávy.
6. Stiskněte tlačítko **B2** (pro dva šálky - tovární nastavení 60 ml) nebo tlačítko **B3** (pro jeden šálek - tovární nastavení 30 ml).
7. Vyčkejte na dokončení přípravy kávy (ozve se akustická signalizace).



### Předeřtí šálku

- Pro optimální přípravu a lepší chuť kávy je vhodné nejprve předeřtít váš šálek naplněním horkou vodou (např. pomocí funkce horké vody). Po zahřátí šálku vodu vylijte.
- Ohřívací plochu **A2** můžete také používat k nahřátí šálku pro vaši kávu.

### PŘÍPRAVA CAPPUCCINA, CAFFÈ LATTE A ESPRESSA MACCHIATA

Pro přípravu espresso nápojů obsahující mléko a mléčnou pěnu je určena parní tryska **A3**. Pro nejlepší chuť a kvalitu nápoje používejte pouze vychlazené čerstvé a plnotučné mléko.

#### Doporučený postup přípravy

1. Do vhodné nádoby nalijte mléko. Nádoba musí být dostatečně velká, protože se objem mléka může přibližně třikrát zvětšit.
2. Nejprve si podle klasického postupu připravte samotnou kávu, protože použití parní trysky zvýší teplotu vnitřního systému, což by mohlo při opačném pořadí namletou kávu přepálit.
3. Aktivujte parní trysku stisknutím tlačítka **B1**. Nahřívání trysky signalizuje blikající podsvícení tlačítka **B1**. Jakmile je tryska připravena, podsvícení tlačítka **B1** trvale svítí. Otočte regulátorem **A1** do polohy „“ a parní tryska **A3** začne produkovat páru.
4. Poté nádobu s mlékem umístěte pod parní trysku tak, aby se otvor trysky nepatrně dotýkal hladiny mléka a pomalým otáčením proti směru hodinových ručiček nechte páru proudit do mléka. Parní trysku vypněte otočením regulátoru **A1** do polohy „“.
5. Napěněné mléko nalijte opatrně na kávu podle vámi zvoleného espresso nápoje, můžete si pomoci lžičkou.
6. Ihned po použití je nutné vyčistit soustavu parní trysky (části **A3**, **A4**, **A5**) viz. kap. **ÚDRŽBA** (jako základní rychlé čištění doporučujeme krátkodobé znovuaktivování parní trysky). Zaschlé mléko se hůře odstraňuje.

#### Doporučení

- Pro optimální přípravu mléčné mikropěny doporučujeme používat speciální konvičku na mléko k tomu určenou.
- Můžete použít také alternativní způsob přípravy mikropěny (nikoliv větší husté pěny), kdy pod mírným úhlem nakloníte nádobku, nehýbete s ní a pouze necháte proudit páru, která vytvoří vír.

### INDIVIDUÁLNÍ NASTAVENÍ MNOŽSTVÍ KÁVY

Množství kávy lze přizpůsobit jak pro dva šálky (tlačítko **B2**), tak i pro jeden šálek (tlačítko **B3**). Postup je následující:



1. Zapněte kávovar stisknutím tlačítka **B4** a vyčkejte na zahřátí.
2. Poté stiskněte a držte tlačítko **B2/B3** dokud nevyteče Vámi požadované množství kávy. Jakmile nateče požadované množství kávy, stisknuté tlačítko uvolněte.
3. Nastavení bude uloženo do paměti kávovaru (ozve se akustická signalizace) a zůstane uloženo i po vypnutí a odpojení kávovaru od el. sítě.

#### Poznámky

- Pokud budete tlačítko **B2/B3** držet příliš krátkou dobu, tak nedojde k uložení Vašeho nastavení.
- Množství kávy lze nastavit v rozmezí 25-200 ml (platí pro obě tlačítka **B2/B3**). Aby došlo ke správnému uložení nastaveného množství kávy, tak je nutné tlačítko **B2/B3** držet maximálně po dobu 60 sekund. Pokud příslušné tlačítko držíte déle, tak nedojde k uložení.
- Pro zrušení individuálního nastavení množství kávy stiskněte současně tlačítko **B1** a **B3** na dobu 3 sekund (ozve se akustická signalizace). Kávovar se navrátí do továrního nastavení.



## FUNKCE HORKÉ VODY



1. Zapněte kávovar stisknutím tlačítka **B4**.
2. Regulátor **A1** otočte do polohy „“.
3. Z parní trysky **A3** začne vytékat horká voda.
4. Funkci zastavíte otočením regulátoru **A1** do polohy „“.

### Poznámka

V případě předchozího použití funkce „Horká voda“ bude na začátku tohoto programu z trysky vytékat malé množství vody. Toto je zcela normální stav.

## FUNKCE OCHLAZENÍ

Jestliže chcete připravit kávu po použití parní trysky **A3**, je nutné nejdříve kávovar ochladit, protože teplota uvnitř zařízení je příliš vysoká (podsvícení tlačítek **B2** a **B3** bliká rychle). Postup je následující:

1. Otočte regulátor **A1** do polohy „“.
2. Kávovar začne pumpovat a vypouštět vodu. Tím dojde k ochlazení.
3. Jakmile podsvícení tlačítek **B2** a **B3** bliká pomalu, otočte regulátor **A1** do polohy „“.
4. Tím dojde k zastavení funkce ochlazení.

## V. ÚDRŽBA

**Před každou údržbou odpojte kávovar od el. sítě vytažením vidlice napájecího přívodu z el. zásuvky (krom funkcí, které vyžadují zapnutý kávovar)! Čištění jednotlivých částí provádějte až po vychladnutí kávovaru! Nepoužívejte drsné a agresivní čisticí prostředky (např. ostré předměty, škrabky, ředidla nebo jiná rozpouštědla)! Povrch spotřebiče a jeho přívod otřete vlhkým hadříkem.**

### DŮLEŽITÉ

**Abyste předešli vzniku plísní na zbytcích kávy, všechny součásti pravidelně kontrolujte a čistěte!**

### Nádržka na vodu (D)

Doporučujeme nádržku pravidelně důkladně umývat (přibližně jednou týdně). Použijte klasický prostředek na mytí nádobí a poté důkladně opláchněte čistou vodou (můžete použít i myčku na nádobí). Aby se zabránilo usazování vodního kamene, doporučujeme také nádržku jednou denně propláchnout pod tekoucí vodou.

### Kovová páka s plastovou rukojetí (C)

Kávovou sedlinu odstraňujte z nerezových misek (**C2** a **C3**) po každém použití. Nálevku **C1** důkladně vypláchněte pod tekoucí vodou. Nerezové filtry (**C2** a **C3**) umyjte v teplé vodě s přídatkem saponátu a poté opláchněte čistou vodou. Plastovou rukojeť otřete vlhkým hadříkem. Poté nechte vše vysušit.

### Odkapávací miska (E)

Odkapávací misku vylévejte podle potřeby. Části **E** a **E1** umyjte klasickým prostředkem na mytí nádobí, opláchněte čistou vodou a nechte vysušit.

### Parní tryska (A3)

Po každém použití trysky je nutné ji vyčistit. Můžete tak učinit její aktivací a ponořením do nádoby s čistou vodou a následným utřením suchým ubrouskem. Pravidelně ji také čistíte rozebráním tak, že odejmete součásti **A4** a **A5**. Součásti opláchněte pod tekoucí vodou, nechejte vyschnout a opačným způsobem složte a umístěte zpět. Pokud je potřeba, otvory vyčistěte tenkým dlouhým předmětem (párátka, jehla apod.).

### Odstraňování vodního kamene

V případě, že dojde ke zřetelnému prodloužení doby přípravy kávy, je nutné provést vyčištění vodního systému kávovaru od vápenatých a minerálních usazenin (vodního kamene). Zmíněné usazeniny lze odstranit pomocí roztoku vody s přípravkem určeným k těmto účelům (např. **ETA518000201**). Vždy se řiďte instrukcemi od výrobce daného přípravku, které bývají uvedeny zpravidla na obalech. **Odstraňování vodního kamene provádějte pravidelně v závislosti na tvrdosti vody a četnosti používání kávovaru** (doporučujeme minimálně 1x za měsíc). Postup je následující:

1. Nádržku **D** naplňte připraveným čisticím roztokem.
2. Páku **C** umístěte správně na své místo.
3. Pod výpusť kávy umístěte vhodnou nádobku.
4. Po zahřátí kávovaru pomocí tlačítka **B2/B3** nechejte vnitřním ústrojím kávovaru protéct čisticí roztok (cca 1/2 objemu nádržky **D**). Zbytek roztoku použijte na vyčištění parní trysky s využitím funkce horké vody.
5. Po vyprázdnění nádobky **D** ji vypláchněte čistou vodou. Poté nádobku **D** naplňte pouze čistou vodou a celý postup opakujte. Tím důkladně vypláchnete vnitřní ústrojí kávovaru od čisticího roztoku.

**Údržbu rozsáhlejšího charakteru nebo údržbu, která vyžaduje zásah do vnitřních částí spotřebiče, musí provést odborný servis! Nedodržením pokynů výrobce zaniká právo na záruční opravu!**

Případné další informace o spotřebiči a servisní síti získáte na infolince +420 545 120 545 nebo na internetové adrese [www.eta.cz](http://www.eta.cz).

## VI. EKOLOGIE



Pokud to rozměry dovolují, jsou na všech kusech vytištěny znaky materiálů použitých na výrobu balení, komponentů a příslušenství, jakož i jejich recyklace. Uvedené symboly na výrobku nebo v průvodní dokumentaci znamenají, že použité elektrické nebo elektronické výrobky nesmí být likvidovány společně s komunálním odpadem. Za účelem jejich správné likvidace je odevzdejte na k tomu určených sběrných místech, kde budou přijaty zdarma. Správnou likvidací tohoto produktu pomůžete zachovat cenné přírodní zdroje a napomáháte prevenci potenciálních negativních dopadů na životní prostředí a lidské zdraví, což by mohly být důsledky nesprávné likvidace odpadů. Další podrobnosti si vyžádejte od místního úřadu nebo nejbližšího sběrného místa. Při nesprávné likvidaci tohoto druhu odpadu mohou být v souladu s národními předpisy uděleny pokuty. Pokud má být spotřebič definitivně vyřazen z provozu, doporučuje se po odpojení napájecího přívodu od el. sítě přívod odříznout, spotřebič tak bude nepoužitelný.

## VII. TECHNICKÁ DATA

Napětí (V)	uvedeno na typovém štítku výrobku
Příkon (W)	uveden na typovém štítku výrobku
Objem nádržky na vodu max. (l)	0,75
Hmotnost (kg) cca	3,5
Spotřebič třídy ochrany	I.
Rozměry cca (dxhxv), (cm)	13,3 x 31 x 45,5

Příkon ve vypnutém stavu je <0,50 W

**Změna technické specifikace a obsahu případného příslušenství dle modelu výrobku vyhrazena výrobcem.**

### UPOZORNĚNÍ A SYMBOLY POUŽITÉ NA SPOTŘEBIČI, OBALECH NEBO V NÁVODU:

HOUSEHOLD USE ONLY – Pouze pro použití v domácnosti.

DO NOT IMMERSE IN WATER OR OTHER LIQUIDS – Neponořovat do vody nebo jiných tekutin.



TO AVOID DANGER OF SUFFOCATION, KEEP THIS PLASTIC BAG AWAY FROM BABIES AND CHILDREN. DO NOT USE THIS BAG IN CRIBS, BEDS, CARRIAGES OR PLAYPENS. THIS BAG

IS NOT A TOY. – Nebezpečí udušení. Nepoužívejte tento sáček

v kolébkách, postýlkách, kočárcích nebo dětských ohrádkách. PE sáček odkládejte mimo dosah dětí. Sáček není na hraní.

Symbol  znamená UPOZORNĚNÍ.

## NÁVOD NA OBSLUHU

Vážený zákazník, ďakujeme Vám za zakúpenie nášho produktu. Tento návod spolu so záručným listom, dokladom o predaji a podľa možností aj s obalom a vnútorným vybavením obalu dobre uschovajte.



## I. BEZPEČNOSTNÉ UPOZORNENIA

## VŠEOBECNÉ USTANOVENIA:

- Pred prvým uvedením do prevádzky si starostlivo prečítajte návod na obsluhu, prehladnite si vyobrazenie a návod uschovajte na neskoršie použitie. Inštrukcie v návode považujte za súčasť spotrebiča a postúpte ich akémukoľvek ďalšiemu užívateľovi spotrebiča.
- Skontrolujte, či údaj na typovom štítku zodpovedá napätiu vo vašej elektrickej zásuvke. Vidlicu napájacieho prívodu treba pripojiť do správne zapojenej a uzemnenej zásuvky podľa STN!
- Tento spotrebič môžu používať deti vo veku 8 rokov a staršie a osoby so zníženými fyzickými alebo mentálnymi schopnosťami alebo nedostatkom skúseností a znalostí, pokiaľ sú pod dozorom alebo boli poučené o používanie tohto spotrebiča bezpečným spôsobom a rozumie prípadným nebezpečenstvom. Deti si so spotrebičom nesmú hrať. Čistenie a údržbu vykonávanú užívateľom nesmú vykonávať deti bez dozoru. Deti mladšie ako 8 rokov sa musia držať mimo dosah spotrebiča a jeho prívodu.
- Deti si so spotrebičom nesmú hrať.
- **POZOR:** Nepoužívajte tento spotrebič v spojení s tepelne citlivým riadiacim zariadením, programátorom, časovačom alebo akýmkoľvek iným zariadením, ktoré zapína spotrebič automaticky, pretože v prípade, že by bol spotrebič zakrytý alebo premiestnený, hrozí nebezpečenstvo požiaru.
- Pred výmenou príslušenstva alebo prístupných častí, ktoré sa pri používaní pohybujú, pred montážou a demontážou, pred plnením nádržky na vodu, pred čistením alebo údržbou, pred premiestnením, pokiaľ ho nechávate bez dozoru alebo po ukončení práce, spotrebič vypnite a odpojte od el. siete vyťahnutím vidlice napájacieho prívodu z el. zásuvky!
- Pred odnímaním prístupných častí, pred údržbou a manipuláciou nechajte spotrebič a všetky jeho časti najprv vychladnúť.
- **UPOZORNENIE** – Niektoré časti tohto výrobku sa môžu stať veľmi horúcimi a spôsobíť popálenie. Spotrebič produkuje počas prevádzky horúcu vodu a horúcu paru pod tlakom. Zvláštna pozornosť sa musí venovať prítomnosti detí a hendikepovaných ľudí.
- **POZOR, HORÚCA PARA** – pri používaní parnej dýzy dbajte na zvýšenú opatrnosť a nedotýkajte sa jej, kým nevychladne. Buďte si vedomí toho, že pri použití môže krátko vytrysknúť horúca voda. Nedotýkajte sa pri používaní kovovej časti dýzy, na nastavovanie používajte iba zodpovedajúcu časť krytu parnej dýzy **A4**.

- Z hygienických dôvodov parnú trysku vyčistite prepláchnutím po každom použití. Po jej vychladnutí odstráňte vonkajšiu časť (trubičku) a opláchnite ju vlažnou vodou.
- Spotrebič ani jeho kábel nikdy neponárajte do vody (ani čiastočne).
- Spotrebič neprenášajte, pokiaľ je v nádržke voda! Hrozí rozliatie vody do vnútorných súčastí.
- Spotrebič pripojený k el. sieti nenechávajte bez dozoru a kontrolujte ho po celý čas prípravy kávy!
- Spotrebič prenášajte iba uchopením za vonkajšiu plášť.
- Okolo spotrebiča ponechajte zo všetkých strán aspoň 15 cm voľný priestor na zaistenie riadnej cirkulácie vzduchu.
- Nevystavujte spotrebič teplote nižšej ako 4 °C, zamrznutie zvyškovej vody vo vnútorných súčastiach by mohlo zapríčiniť poškodenie spotrebiča.
- Ak je spotrebič v činnosti, zabráňte v kontakte s ním domácim zvieratám, rastlinám a hmyzu.
- **Vidlicu napájacieho prívodu nezasúvajte do elektrickej zásuvky a nevytáhujte ju z nej mokrymi rukami a ťahaním za napájací prívod!**
- Pri manipulácii postupujte opatrne, aby ste sa neoparili **vriacou vodou** alebo **parou**.
- Tento spotrebič vrátane príslušenstva používajte iba na účel, na ktorý je určený tak, ako je popísané v tomto návode. Spotrebič nikdy nepoužívajte na žiadny iný účel.
- **VAROVANIE:** Pri nesprávnom používaní prístroja, ktoré nie je v súlade s návodom na obsluhu, existuje riziko poranenia.
- Výrobca nezodpovedá za škody spôsobené nesprávnym používaním spotrebiča (napríklad **popáleniny, obareniny, požiar**) a nie je povinný poskytnúť záruku na spotrebič v prípade nedodržania vyššie uvedených bezpečnostných upozornení.

### POUŽÍVANIE SPOTREBIČA:

- Spotrebič je určený len pre použitie v domácnostiach a pre podobné účely (v obchodoch, kanceláriách a podobných pracoviskách, v hoteloch, moteloch a iných obytných prostrediach, v podnikoch zaisťujúcich nocľah s raňajkami)! Nie je určený pre komerčné použitie!
- Pokiaľ nebudete spotrebič dlhší čas používať, nenechávajte v nádržke vodu! Pokiaľ je vaša frekvencia prípravy kávy nízka, pravidelne obmieňajte vodu, aby bola vždy čerstvá (najlepšie každý deň).
- Vždy používajte iba chladnú (vlažnú) čistú vodu! Nikdy nepoužívajte horúcu vodu alebo iné tekutiny – mohli by spôsobiť poškodenie spotrebiča.
- Funkciu horúcej vody nepoužívajte v jednom časovom úseku dlhšie ako po vyčerpaní jedného zásobníka vody.
- Tento spotrebič nie je určený na vonkajšie použitie.
- Spotrebič používajte výhradne v pracovnej polohe na rovných a stabilných miestach, kde nehrozí jeho prevrhnutie a v dostatočnej vzdialenosti od tepelných zdrojov (napr. **kachlí, sporáka, variča, teplovzdušnej rúry, grilu**), horľavých predmetov (napr. **záclon, závesov**) alebo vlhkých povrchov (ako sú **výlevky, umývadlá**).
- Neukladajte spotrebič v blízkosti predmetov alebo pod predmety, ktoré sa môžu poškodiť parou, napríklad steny, kuchynské skrinky, príborníky, obrazy, záclony, unikajúca para by ich mohla poškodiť. Nikdy spotrebič neukladajte na platňu variča apod.
- Nepoužívajte spotrebič v prostredí nasýtenom výbušnými alebo horľavými parami.
- Pred zapnutím spotrebiča sa uistite, že hladina vody je medzi značkami **MIN** a **MAX**.

### NAPÁJACÍ KÁBEL:

- Ak je napájací prívod tohto spotrebiča poškodený, musí byť nahradený výrobcom, jeho servisným technikom alebo podobne kvalifikovanou osobou, aby sa tak zabránilo vzniku nebezpečnej situácie.

- Spotrebič v žiadnom prípade nepoužívajte, ak ma poškodený napájací prívod alebo vidlicu, ak nepracuje správne alebo spadol na zem a poškodil sa alebo spadol do vody. V takýchto prípadoch ho odneste do špecializovaného servisu, aby preverili jeho bezpečnosť a správnu funkciu.
- Napájací prívod pravidelne kontrolujte. V prípade potreby použitia predlžovacieho prívodu je nutné, aby nebol poškodený a vyhovoval platným normám.
- Napájací prívod nikdy nekladte na horúce plochy, ani ho nenechávajte visieť cez okraj stola alebo pracovnej dosky. Zavadením alebo zaťahanim za prívod napr. deťmi môže dôjsť k prevrhnutiu či stiahnutiu spotrebiča a následne k vážnemu zraneniu!
- Napájací prívod nesmie byť poškodený ostrými alebo horúcimi predmetmi, otvoreným plameňom, nesmie byť ponáraný do vody ani sa ohýbať cez ostré hrany.
- V prípade potreby použitia predlžovacieho prívodu je nutné, aby nebol poškodený a vyhovoval platným normám.

## II. OPIS SPOTREBIČA

### A – Telo kávovaru

- A1 – otočný regulátor pre nastavenie pary
- A2 – ohrievacia plocha
- A3 – parná dýza
- A4 – kryt parnej dýzy
- A5 – kovová trubička
- A6 – napájací kábel

### D – Nádržka na vodu

- D1 – držadlo
- D2 – odklopné veko

### E – Odvapkávacia miska

- E1 – odvapkávacia mriežka

### F – Odmerka na kávu s vtláčadlom

### B – Ovládací panel

- B1 – tlačidlo parnej dýzy
- B2 – tlačidlo pre dve šálky
- B3 – tlačidlo pre jednu šálku
- B4 – tlačidlo ZAP./VYP.

### C – Kovová páka s plastovou rukoväťou

- C1 – lievik
- C2 – nerezová miska pre jednu šálku
- C3 – nerezová miska pre dve šálky
- C4 – pomocná úchytka zabraňujúca vypadnutiu misky pri vysypávaní kávovej usadeniny

## III. PRÍPRAVA NA POUŽITIE

Pred prvým použitím odstráňte zo spotrebiča a jeho príslušenstva všetok obalový a ochranný materiál, vrátane ochranných fólií. Umyte nádržku na vodu **D** teplou vodou s prídavkom saponátu, opláchnite čistou vodou a nechajte uschnúť. Potom ju vložte späť do kávovaru a zatlačte dole až na doraz.

### Umiestnenie

Kávovar postavte na rovný a stabilný povrch v blízkosti zásuvky. Minimálna vzdialenosť zo všetkých strán od stien musí byť 15 cm.

## Plnenie vodou

Vyberte nádržku **D** z kávovaru, odklopte veko **D2** a naplňte ju vodou najlepšie o izbovej teplote (hladina vody sa musí nachádzať medzi ryskou MIN a MAX). Potom umiestnite nádržku späť na svoje miesto.

## Odnímanie prevádzkových častí

Pri odobraní častí, ktoré sa pri používaní kávovaru často používajú (kovová páka **C**, odkvapkávacia miska **E**), postupujte podľa obr. 1. Opačným spôsobom ich umiestnite späť.

## Prepláchnutie kávovaru

Pri prvom uvedení do prevádzky alebo ak ste kávovar dlhšie ako 2 dni nepoužívali, prepláchnite ho nasledujúcim postupom:

1. Naplňte nádržku **D** vodou až po rysku MAX.
2. Podľa obr. 1 umiestnite páku **C** aj s nerezovou miskou (**C2/C3**) na kávovar.
3. Pripojte kávovar k el. sieti (ozve sa akustická signalizácia a preblikne podsvietenie tlačidiel **B1-B4**) a stlačte tlačidlo **B4**. Podsvietenie tlačidla **B4** svieti a podsvietenie tlačidiel **B2** a **B3** bliká (kávovar sa zahrieva). Po zahriatí podsvietenie tlačidiel **B2** a **B3** trvalo svieti. Dbajte na to, aby otočný regulátor **A1** bol v polohe „O“.
4. Ako náhle je kávovar zahriaty, stlačte tlačidlo **B2/B3** a nechajte pretiecť horúcu vodu ústrojenstvom kávovaru.
5. Parnú trysku prepláchnete tak, že najskôr stlačíte tlačidlo **B4** (ak ste tak neurobili skôr) a potom otočíte regulátor **A1** do polohy „“ (funkcia horúcej vody). Ako náhle

chcete ukončiť preplach, tak otočte regulátor **A1** do polohy „O“.

### Poznámka

- Tečúcu vodu pri preplachovaní nechajte stiecť do odkvapkávacej misky **E**, alebo nejakej vhodnej šálky. Vodu z odkvapkávacej misky pravidelne vylievajte.
- Preplach môžete kedykoľvek zrušiť stlačením tlačidla **B4**.

## IV. POUŽÍVANIE SPOTREBIČA

### Poznámky

- Stlačenie akéhokoľvek tlačidla je sprevádzané akustickou signalizáciou.
- Pri príprave kávy má kávovar automaticky nastavenú funkciu pred sparenia kávy, ktorú nemožno vypnúť.
- Je dôležité rozlišovať pomalé a rýchle blikanie podsvietenie tlačidiel **B2** a **B3**. Pomalé znamená zahrievanie, rýchle prehriatie jednotky. Ak je jednotka prehriata, nemožno spustiť program tlačidlami **B2** a **B3** a je nutné ju ochladiť, viď funkcie ochladzovania.
- Maximálna použiteľná výška šálky/pohára je 11 cm (s odkvapkávacou miskou) a 13 cm (bez odkvapkávacia misky).
- Kávovar má funkciu automatického vypnutie po 25 min. nečinnosti.

## PRÍPRAVA ESPRESSA

1. Zapnite kávovar stlačením tlačidla **B4** a počkajte na zahriatie.
2. Umiestnite nerezovú misku (**C2/C3**) do lievika **C1** páky **C**.
3. Naplňte nerezovú misku (**C2/C3**) mletou kávou až po okraj pomocou odmerky **F**. Kávu riadne utlačte vtláčadlom (zadnou časťou odmerky **F**), ktorá je na tento účel určená.
4. Nasadzte páku **C** na kávovar podľa obr. 1.
5. Umiestnite šálku/šálky o vhodnej veľkosti pod výpusť kávy.
6. Stlačte tlačidlo **B2** (pre dve šálky - továrenské nastavenie 60 ml) alebo tlačidlo **B3** (pre jednu šálku - továrenské nastavenie 30 ml).
7. Počkajte na dokončenie prípravy kávy (ozve sa akustická signalizácia).



### Predhriatie šálky

- Pre optimálnu prípravu a lepšiu chuť kávy je vhodné najskôr predhriať vašu šálku naplnením horúcou vodou (napr. pomocou funkcie horúcej vody). Po zahriatí šálky vodu vylejte.
- Ohrievaciu plochu **A2** môžete používať na nahriatie šálky pre vašu kávu.

### PRÍPRAVA CAPPUCCINA, CAFFÈ LATTE A ESPRESSA MACCHIATA

Na prípravu espresso nápojov obsahujúcich mlieko a mliečnu penu je určená parná dýza **A3**. Pre najlepšiu chuť a kvalitu nápoja používajte iba vychladené čerstvé a plnotučné mlieko.

#### Odporúčaný postup prípravy

1. Do nádoby nalejte mlieko. Nádoba musí byť dostatočne veľká, pretože sa objem mlieka približne trikrát zväčší.
2. Najprv si podľa klasického postupu pripravte samotnú kávu, pretože použitie parnej dýzy zvýši teplotu vnútorného systému, čo by mohlo pri opačnom poradí namletú kávu prepáliť.
3. Aktivujte parnú trysku stlačením tlačidla **B1**. Nahrievanie trysky signalizuje blikajúce podsvietenie tlačidla **B1**. Ako náhle je tryska pripravená, podsvietenie tlačidla **B1** trvalo svieti. Otočte regulátorom **A1** do polohy „“ a parná tryska **A3** začne produkovať paru.
4. Poté nádobu s mlékom umiestíte pod parnú trysku tak, aby sa otvor trysky nepatrne dPotom nádobu s mliekom umiestnite pod parnú trysku tak, aby sa otvor trysky nepatrne dotýkal hladiny mlieka a pomalým otáčaním proti smeru hodinových ručičiek nechajte paru prúdiť do mlieka. Parnú trysku vypnite otočením regulátora **A1** do polohy „“.
5. Napenené mlieko nalejte opatrne na kávu podľa vami zvoleného espresso nápoja, môžete si pomôcť lyžičkou.
6. Ihneď po použití je nutné vyčistiť sústavu parnej dýzy (časti **A3**, **A4**, **A5**) pozrite kap. **ÚDRŽBA** (ako základné rýchle čistenie odporúčame krátkodobé opätovné aktivovanie parnej Dýzy). Zaschnuté mlieko sa horšie odstraňuje.

#### Odporúčanie

- Pre optimálnu prípravu mliečnej mikropeny odporúčame používať špeciálnu kanvičku na mlieko na to určenú.
- Môžete použiť tiež alternatívny spôsob prípravy mikropeny (nie väčšej hustej peny), keď pod miernym uhlom nakloníte nádobku, nehýbete s ňou a len necháte prúdiť paru, ktorá vytvorí vír.

### INDIVIDUÁLNE NASTAVENIE MNOŽSTVA KÁVY

Množstvo kávy možno prispôbiť ako pre dve šálky (tlačidlo **B2**), tak aj pre jednu šálku (tlačidlo **B3**). Postup je nasledujúci:



1. Zapnite kávovar stlačením tlačidla **B4** a počkajte na zahriatie.
2. Potom stlačte a držte tlačidlo **B2/B3** kým nevytečie Vami požadované množstvo kávy. Ako náhle natečie požadované množstvo kávy, stlačené tlačidlo uvoľnite.
3. Nastavenie bude uložené do pamäte kávovaru (ozve sa akustická signalizácia) a zostane uložené aj po vypnutí a odpojení kávovaru od el. siete.

#### Poznámky

- Ak budete tlačidlo **B2/B3** držať príliš krátku dobu, tak nedôjde k uloženiu Vášho nastavenia.
- Množstvo kávy je možné nastaviť v rozmedzí 25-200 ml (platí pre obe tlačidlá **B2/B3**). Aby došlo k správne uloženiu nastaveného množstva kávy, tak je nutné tlačidlo **B2/B3** držať maximálne po dobu 60 sekúnd. Pokiaľ príslušné tlačidlo držíte dlhšie, tak nedôjde k uloženiu.
- Pre zrušenie individuálneho nastavenia množstva kávy stlačte súčasne tlačidlo **B1** a **B3** na dobu 3 sekúnd (ozve sa akustická signalizácia). Kávovar sa navráti do továrenského nastavenia.



## FUNKCIE HORÚCEJ VODY



1. Zapnite kávovar stlačením tlačidla **B4**.
2. Regulátor **A1** otočte do polohy „“.
3. Z parnej trysky **A3** začne vytekať horúca voda.
4. Funkciu zastavíte otočením regulátora **A1** do polohy „“.

### Poznámka

V prípade predchádzajúceho použitia funkcie „Horúca voda“ bude na začiatku tohto programu z trysky vytekať malé množstvo vody. Toto je úplne normálny stav.

## FUNKCIA OCHLADENIA

Ak chcete pripravovať kávu po použití parnej trysky **A3**, je nutné najskôr kávovar ochladiť, pretože teplota vo vnútri zariadenia je príliš vysoká (podsvietenie tlačidiel **B2** a **B3** bliká rýchlo). Postup je nasledujúci:

1. Otočte regulátor **A1** do polohy „“.
2. Kávovar začne pumpovať a vypúšťať vodu. Tým dôjde k ochladeniu.
3. Keď podsvietenie tlačidiel **B2** a **B3** bliká pomaly, otočte regulátor **A1** do polohy „“.
4. Tým dôjde k zastaveniu funkcie ochladenia.

## V. ÚDRŽBA

**Pred každou údržbou odpojte spotrebič od elektrickej siete vytiahnutím vidlice napájacieho prívodu z elektrickej zásuvky (okrem funkcií, ktoré vyžadujú zapnutý kávovar)! Čistite vždy až po vychladnutí! Nepoužívajte drsné a agresívne čistiace prostriedky (napr. ostré predmety, škrabky, chemické rozpúšťadlá alebo riedidlá)! Povrch spotrebiča a jeho prívod utrite vlhkou handričkou.**

### DÔLEŽITÉ

**Aby ste predišli vzniku plesní na zvyškoch kávy, všetky súčasti pravidelne kontrolujte a čistite!**

#### Nádržka na vodu (D)

Odporúčame nádržku pravidelne dôkladne umývať (približne raz týždenne). Použite klasický prostriedok na umývanie riadu a potom dôkladne opláchnite čistou vodou (môžete použiť aj umývačku riadu). Aby sa zabránilo usadzovaniu vodného kameňa, odporúčame tiež nádržku raz denne prepláchnuť pod tečúcou vodou.

#### Kovová páka s plastovou rukoväťou (C)

Kávovú usadeninu odstraňujte z nerezových misiek (**C2** a **C3**) po každom použití. Lievik **C1** dôkladne vypláchnite pod tečúcou vodou. Nerezové filtre (**C2** a **C3**) umyte v teplej vode s prídavkom saponátu a potom opláchnite čistou vodou. Plastovú rukoväť utrite vlhkou handričkou. Potom nechajte všetko vysušiť.

#### Odkvapkávacia miska (E)

Odkvapkávaciu misku vylievajte podľa potreby. Časti **E** a **E1** umyte klasickým prostriedkom na umývanie riadu, opláchnite čistou vodou a nechajte vysušiť.

### Parná dýza (A3)

Po každom použití trysky je nutné ju vyčistiť. Môžete tak urobiť jej aktiváciou a ponorením do nádoby s čistou vodou a následným utrením suchým obrúskom. Pravidelne ju tiež čistíte rozobratím tak, že odoberiete súčasti **A4** a **A5**. Súčasti opláchnite pod tečúcou vodou, nechajte vyschnúť a opačným spôsobom zložte a umiestnite späť. Pokiaľ je to potrebné, otvory vyčistite tenkým dlhým predmetom (špáradlo, ihla a pod.).

### Odstraňovanie vodného kameňa

V prípade, že dôjde k zreteľnému predĺženiu doby prípravy kávy, je nutné vykonať vyčistenie vodného systému kávovaru od vápenatých a minerálnych usadenín (vodného kameňa). Zmienené usadeniny možno odstrániť pomocou roztoku vody s prípravkom určeným na tieto účely (napr. **ETA518000201**). Vždy sa riadte inštrukciami od výrobcu daného prípravku, ktoré bývajú uvedené spravidla na obaloch. **Odstraňovanie vodného kameňa vykonávajte pravidelne v závislosti od tvrdosti vody a frekvencie používania kávovaru** (odporúčame minimálne 1x za mesiac). Postup je nasledujúci:

1. Nádržku **D** naplňte pripraveným čistiacim roztokom.
2. Páku umiestnite správne na svoje miesto.
3. Pod výpusť kávy umiestnite vhodnú nádobku.
4. Po zahriatí kávovaru pomocou tlačidla **B2/B3** nechajte vnútorným ústrojenstvom kávovaru pretiecť čistiaci roztok (cca 1/2 objemu nádržky **D**). Zvyšok roztoku použite na vyčistenie parnej trysky s využitím funkcie horúcej vody.
5. Po vyprázdnení nádobky **D** ju vypláchnite čistou vodou. Potom nádobky **D** naplňte iba čistou vodou a celý postup opakujte. Tým dôkladne vypláchnete vnútorné ústrojenstva kávovaru od čistiaceho roztoku.

**Údržbu rozsiahlejšieho charakteru alebo údržbu, ktorá vyžaduje zásah do vnútorných častí spotrebiča, musí vykonať iba špecializovaný servis! Nedodržaním pokynov výrobcu zaniká právo na záručnú opravu!**

Prípadné ďalšie informácie o spotrebiči a servisnej sieti získate na infolinke +420 545 120 545 alebo na internetovej adrese [www.eta.sk](http://www.eta.sk).

## VI. EKOLÓGIA



Ak to rozmery umožňujú, na všetkých dieloch sú vytlačené znaky materiálov, ktoré sú použité na obalový materiál, komponenty a príslušenstvo, ako aj na ich recyklovanie. Uvedené symboly na výrobku alebo v sprievodnej dokumentácii znamenajú, že použité elektrické alebo elektronické výrobky nesmú byť likvidované spoločne s komunálnym odpadom. Za účelom správnej likvidácie výrobkov ich odovzdajte na k tomu určených zberných miestach, kde budú prijaté zdarma. Správnou likvidáciou tohto produktu pomôžete zachovať cenné prírodné zdroje a napomáhate prevencii potenciálnych negatívnych dopadov na životné prostredie a ľudské zdravie, čo by mohli byť dôsledky nesprávnej likvidácie odpadov. Ďalšie podrobnosti si vyžiadať od miestneho úradu alebo najbližšieho zberného miesta. Pri nesprávnej likvidácii tohto druhu odpadu môžu byť v súlade s národnými predpismi udelené pokuty. Ak má byť spotrebič definitívne vyradený z činnosti, odporúča sa po jeho odpojení od elektrickej siete odrezať napájací prívod. Spotrebič tak bude nepoužiteľný.

## VII. TECHNICKÉ ÚDAJE

Napätie (V)	uvedené na typovom štítiku výrobku
Príkion (W)	uvedené na typovom štítiku výrobku
Objem max. (l)	0,75
Hmotnosť (kg) cca	3,5
Spotrebič ochranej triedy	I.
Rozmery (dxhvx), (cm):	13,3 x 31 x 45,5

Príkion vo vypnutom stave je <0,50 W

**Zmena technickej špecifikácie a obsahu prípadného príslušenstvo podľa modelu výrobku je vyhradená výrobcom.**

### UPOZORNENIA A SYMBOLY POUŽITÉ NA SPOTREBIČI, OBALOCH ALEBO V NÁVODE:

HOUSEHOLD USE ONLY — Len na použitie v domácnosti. DO NOT IMMERSE IN WATER OR OTHER LIQUIDS — Neponárať do vody alebo iných tekutín.



TO AVOID DANGER OF SUFFOCATION, KEEP THIS PLASTIC BAG AWAY FROM BABIES AND CHILDREN. DO NOT USE THIS BAG IN CRIBS, BEDS, CARRIAGES OR PLAYPENS. THIS BAG IS NOT A TOY. — Nebezpečenstvo udusenía. Nepoužívajte toto

vrecúško v kolískach, postieľkach, kočíkoch alebo detských ohrádkach. PE vrecko odkladajte mimo dosahu detí. Vrecko nie je na hranie.

Symbol  znamená UPOZORNENIE.

Espresso coffee maker

eta 2180

STRETTO

## INSTRUCTIONS FOR USE

Dear customer, thank you for purchasing our product. Keep these instructions including the warranty, the receipt and, if possible, the box with the internal packing.

### I. SAFETY WARNING



#### GENERAL PROVISIONS:

- Before the first use, read the instructions for use carefully, look at the picture and store the instructions for use for the future. Consider the instructions for use as a part of the appliance and pass them on to any other user of the appliance.
- Check whether the data on the type label correspond with the voltage in your socket. The power cord plug has to be connected to the properly connected and grounded socket according to the national standard.
- This appliance may only be used by children aged 8 years or older, and persons with reduced physical, sensory or mental capabilities or lack of experience and knowledge if they have been given supervision or instruction concerning use of the appliance in a safe way and understand the hazards involved. Children shall not play with the appliance. Cleaning and user maintenance shall not be made by children without supervision. Children younger than 8 years must be kept out of reach of the appliance and its power cord.
- Children must not play with the appliance.
- Before replacing accessories or accessible parts that are moving during operation, before assembly and disassembly, before you fill the water tank, before cleaning and maintenance, before transfer, if the appliance is left unsupervised, or if you finish using it, make sure to switch OFF the appliance and unplug it from the mains by pulling the plug from the socket!
- Before you remove any accessible parts, before maintenance and handling, allow the appliance and any parts thereof to cool down.
- **CAUTION** – Do not use the appliance with a program, time switch or any other part that turns the appliance on automatically as there is a risk of fire if the appliance is not covered or placed properly.
- **WARNING** – Some parts of this product may become very hot and cause burns. During operation, the appliance produces hot water and hot steam under pressure. Special attention must be paid to the presence of children and handicapped people.
- **WARNING, HOT STEAM** – pay extra care when you are using the milk frother and do not touch it until it has cooled down. Bear in mind that hot water might spurt out for a short time during use. Do not touch the metal part of the nozzle during use; use only the plastic part of the milk frother cover **A4** to make adjustments.

- For hygienic reasons, clean the steam nozzle by flushing it after each use. After cooling, remove the outer part (tube) and rinse it with lukewarm water.
- When the appliance is in operation, prevent pets, plants or insects to get in contact with it.
- **Do not plug the fork of the supply cord into the power outlet and do not unplug the cord with wet hands or by pulling by the supply cord!**
- Prevent injuries when handling (e.g. **by hot water, steam**).
- **Never immerse the appliance or its cord (or parts thereof) in water.**
- Never transfer the appliance when there is water in the tank! Water might leak into the internal components.
- Never leave the appliance unattended when it is connected to the mains and keep an eye on it the whole time you are making your espresso!
- When transferring the appliance, take it by the outer casing only.
- Leave a space of at least 15mm from all sides of the appliance to ensure proper circulation of air.
- Do not expose the appliance to temperatures under 4°C - if residual water froze in the internal components, it could damage the appliance.
- Use this appliance only for the purpose for which it was designed as specified in this user's manual. Never use the appliance for any other purpose.
- The producer is not responsible for damage caused by improper use of the appliance (e.g. **burning, scalding, fire**) and its guarantee for the appliance does not apply to situations when the safety warnings above are not complied with.

#### USE OF THE APPLIANCE:

- The appliance is intended for home use and similar (in shops, offices and similar workplaces, in hotels, motels and other residential environments, in facilities providing accommodation with breakfast). It is not intended for commercial use!
- If you are not going to use the appliance for a longer time, empty the water tank! If you do not brew coffee frequently, replace the water in the water tank regularly (preferably every day) so as to keep it fresh at all times.
- Use cold (lukewarm) clean water only! Never use hot water or other liquids – they could damage the appliance.
- Do not use the hot water feature longer than it takes to use up the capacity of one water tank.
- Use the appliance in the working position only at flat and stable places with no risk of turning over and in sufficient distance from heat sources (e.g. **heater, stove, cooker, oven, grill**), flammable objects (e.g. **curtains, drapes, etc.**) and wet surfaces (e.g. **sinks, wash basins, etc.**).
- Do not place the appliance near objects or under objects which could get damaged by steam, e.g. walls, kitchen cupboards, sideboards, paintings, or curtains. Leaking steam could damage them.
- Do not use the appliance in an environment saturated with explosive or flammable steams.
- Before switching on the appliance ensure that the water level is between MIN and MAX marks.

#### POWER CORD:

- If the power cord of the appliance is corrupted, it has to be replaced by the manufacturer, its service technician or a similarly qualified person so as to prevent dangerous situations.
- Never use the appliance if its power cord or plug is damaged, if it does not work properly, if it fell down and was damaged or if it fell to water. In this case take the appliance to a special service to check its safety and proper function.

- The power cable supplied with the appliance is designed solely for this appliance - never use it for any other purposes. Also, this appliance may only be used with the power cable included in the box. Never use any other cable type (e.g. for a different appliance).
- Never put the power cord on hot surfaces or do not let it hang over the edge of a table or a work top. Plugging or pulling the power cord e.g. by children can result in tilting over or drawing the appliance down and serious injury!
- The power cord must not be damaged with sharp or hot objects, open fire, it must not be sunk into water or bent over sharp edges.

## II. DESCRIPTION OF THE APPLIANCE

### A – The machine body

- A1 – steam control knob
- A2 – heating surface
- A3 – milk frother (steam nozzle)
- A4 – milk frother cover
- A5 – metal tube
- A6 – power cord

### B – Control panel

- B1 – steam nozzle button
- B2 – button for two cups
- B3 – button for one cup
- B4 – button ON/OFF

### C – Metal lever with plastic handle

- C1 – funnel
- C2 – stainless steel bowl for one cup
- C3 – stainless steel bowl for two cups
- C4 – auxiliary handle preventing falling out of the bowl when emptying the coffee grounds

### D – Water tank

- D1 – handle
- D2 – hinged lid

### E – Drip tray

- E1 – drip grille

### F – Coffee measuring cup with stamper

## III. PREPARATION FOR USE

Before first use, remove any packaging and protective material (including any protective film) from the appliance and accessories. Wash the water tank **D** with warm soap water, rinse it with clean water and allow it to dry. Put it into the coffee machine again and press it down as far as it goes.

### Location

Place the coffee machine onto a flat and stable surface, near a socket. Keep a minimum distance of 15cm from any wall at all sides.

### Filling the tank with water

Remove the tank **D** from the coffee machine, open the lid **D2** and fill it with water preferably at room temperature (the water level must be between the **MIN** and **MAX** marks). Then put the tank back in place.

## Removing operational components

Looking at the camera that is used more often with the coffee machine (metal lever **C**, drip tray **E**), proceed as shown in Fig. 1. Proceed in reverse order to put the components back.

## Rinsing the coffee maker

At the first start-up or if you have not used the coffee machine for more than 2 days, flush it using the following procedure:

1. Fill tank **D** with water up to the MAX mark.
2. Place lever **C** and the stainless-steel bowl (**C2/C3**) on the coffee machine as shown in Figure 1.
3. Connect the machine to the mains. network (an acoustic signal will sound and the backlight of buttons **B1-B4** will flash) and press button **B4**. The backlight on button **B4** lights up and the backlight on buttons **B2** and **B3** flash (the coffee machine is warming up). Illuminates continuously when the backlight **B2** and **B3** light up. Make sure that the rotary control **A1** is in the „O“ position.
4. Once the coffee machine is warm, press the **B2/B3** button and let the hot water to flow through the machine.
5. To flush the steam nozzle, first press button **B4** (if you have not done so before) and then turn the regulator **A1** to the „“ position (hot water function). When you want to stop the flush, turn the regulator **A1** to the „O“ position.

### Note

- When flushing out the coffee machine, collect the water into the drip tray **E** or into a suitable cup. Empty the drip tray regularly.
- You can cancel the flush at any time by pressing the button **B4**.

## IV. USING THE APPLIANCE

### Remarks

- Pressing any button is accompanied by an acoustic signal.
- When making coffee, the coffee machine automatically has a coffee brewing function that cannot be switched off.
- It is important to distinguish between the backlighting of the buttons **B2** and **B3** slowly and quickly. Slow means warming up, rapid overheating of the unit. If the unit is overheated, the program cannot be started with the buttons **B2** and **B3** and must be cooled, see cooling function.
- Automatic shut-off after 25 minutes of inaction.

## PREPARATION OF ESPRESSO

1. Switch on the coffee machine by pressing button **B4** and wait for it to warm up.
2. Place the stainless-steel bowl (**C2/C3**) in the funnel **C1** of lever **C**.
3. Fill the stainless-steel bowl (**C2/C3**) with ground coffee to the brim with a measuring cup **F**. Smother the coffee properly with the stamper (back of the measuring cup **F**) intended for this purpose.
4. Place the lever **C** on the coffee machine as shown in Fig. 1.
5. Place a suitable size cup / cups under the coffee spout.
6. Press **B2** (for two cups - default 60 ml) or **B3** (for one cup - default 30 ml).
7. Wait for the coffee to finish (an acoustic signal sounds).



### Cup preheat

- For an optimum coffee making process and better taste of your coffee, we recommend that you preheat your cup by filling it with hot water first (e.g. using the hot water function). After the cup has been preheated, pour the water away.
- You can use the heating surface **A2** to warm up the cup for your coffee.

## MAKING CAPPUCCINO, CAFFÈ LATTE AND ESPRESSO MACCHIATO

The steam nozzle **A3** is designed for making espresso beverages containing milk and milk froth. For superior taste and quality of the beverage, use chilled fresh whole milk only.

### Recommended procedure

1. Fill a container with milk. The container must be sufficiently large as the milk quantity will increase three times as much.
2. Firstly, make coffee following the usual procedure as the use of the steam nozzle will increase the temperature in the internal system, which could burn the ground coffee if you proceeded in reverse order.
3. Activate the steam nozzle by pressing button **B1**. Nozzle heating is indicated by blinking the backlight of button **B1**. When the nozzle is ready, the backlight of button **B1** is permanently on. Turn regulator **A1** to „“ and steam nozzle **A3** will produce steam.
4. Then place the milk container under the steam nozzle so that the nozzle opening slightly touches the milk level and let the steam flow into the milk slowly by turning it counterclockwise. Turn off the steam nozzle by turning the regulator **A1** to the „“ position.
5. Pour the frothed milk carefully over the coffee based on the espresso beverage you have selected; you can use a teaspoon to do so.
6. Make sure to clean the milk frother immediately after use (components **A3, A4, A5**) see chapter **MAINTENANCE** (for basic fast cleaning we recommend that you activate the steam nozzle again for a short time). Milk-caked frother is harder to clean.

### Recommendation

- For optimum micro-froth production, we recommend that you use a special milk pot intended for that purpose.
- Another way to make micro-froth (but not larger dense froth) is to tilt the container at a slight angle, not move it and allow the steam to stream into the container, creating an eddy.

## INDIVIDUAL INSTALLATION OF COFFEE QUANTITY

The amount of coffee can be adjusted both for two cups (button **B2**) and for one cup (button **B3**). The procedure is as follows:



1. Switch on the coffee machine by pressing button **B4** and wait for it to warm up.
2. Then press and hold the **B2/B3** button until the desired quantity of coffee flows out. When the desired amount of coffee is flowing, release the button.
3. The setting will be saved in the coffee machine memory (an acoustic signal will sound) and will remain stored even after the coffee machine is switched off and unplugged. network.



### Remarks

- If you hold the **B2/B3** button too short, your settings will not be saved.
- The amount of coffee can be adjusted from 25 to 200 ml (applicable for both buttons **B2/B3**). Press and hold **B2/B3** for maximum 60 seconds to store the amount of coffee correctly. If holding the relevant button longer, the storage process will fail.
- To cancel the individual coffee quantity setting, press button **B1** at the same time and **B3** for 3 seconds (an acoustic signal sounds). The coffee machine returns to the factory settings.

### HOT WATER FUNCTION



1. Press **B4** to turn on the coffee machine.
2. Turn regulator **A1** to position „“.
3. Hot water will flow out of the steam nozzle **A3**.
4. To stop the function, turn the regulator **A1** to position „“.

### Remark

If the “Hot Water” function is used previously, a small amount of water will flow out of the nozzle at the beginning of this program. This is a normal condition.

### COOLING FUNCTION

If you want to make coffee after using the steam nozzle **A3**, you must first cool the coffee machine because the temperature inside the machine is too high (the backlighting of the buttons **B2** and **B3** flash quickly). The procedure is as follows:

1. Turn regulator **A1** to position „“.
2. The coffee machine will start pumping and draining the water. This will cool down.
3. When the backlighting of buttons **B2** and **B3** flash slowly, turn the controller **A1** to the position „“.
4. This will stop the cooling function.

## V. MAINTENANCE

**Unplug the appliance from power supply by taking the fork of the power cord out of the socket (except for operations which require the coffee machine to remain switched on)! Clean the appliance only when it is cooled down! Do not use rough and aggressive detergents (e.g. sharp objects, scrapers, diluting agents or other solvents)! Wipe the surface of the appliance and its inlet with a damp cloth.**

### IMPORTANT

**Regularly inspect and clean all parts to prevent mould on coffee residues!**

### Water tank (D)

We recommend that you clean the tank thoroughly and regularly (about once a week). Use regular washing-up liquid and then rinse the tank with clean water (you can also use a dishwasher). So as to prevent build-up of scale deposits, we recommend that you also rinse the tank under running water once a day.

### Metal lever with plastic handle (C)

Remove coffee grounds from the stainless steel bowls (C2 and C3) after each use. Rinse the funnel C1 thoroughly under running water. Wash the filters (C2 and C3) in warm water with detergent and then rinse with clean water. Wipe the plastic handle with a damp cloth. Then let everything dry.

### Drip tray (E)

Pour the drip tray as required. Wash parts E and E1 with a conventional dishwashing detergent, rinse with clean water and allow to dry.

### Steam nozzle (A3)

The nozzle must be cleaned after each use. You can do so by activating it and immersing it in a container of clean water and then wiping it with a dry tissue. Also, clean it regularly by removing the A4 and A5 parts. Rinse the components under running water, let them dry and proceed in reverse order to assemble and place them back. If necessary, clean the openings with a long narrow object (toothpick, needle, etc.).

### Descaling

If the coffee preparation time is significantly prolonged, the coffee machine's water system must be cleaned of lime and mineral deposits (scale). Said deposits may be removed with a water solution with a formulation intended for this purpose (e.g. **ETA518000201**). Always follow the manufacturer's instructions for the product, which are usually on the packaging.

**Depending on the water hardness and the frequency of use of the coffee machine, remove scale regularly** (recommended at least once a month). The procedure is as follows:

1. Fill tank D with the prepared cleaning solution.
2. Position lever C correctly.
3. Place a suitable container under the coffee spout.
4. After the coffee machine has warmed up, use the B2/B3 button to let the cleaning solution flow through the inside of the coffee machine (approx. 1/2 of the reservoir volume D). Use the rest of the solution to clean the steam nozzle using the hot water function.
5. When container D is empty, rinse it with clean water. Then fill D-tank only with clean water and repeat the procedure. This will thoroughly flush out the inside of the coffee machine from the cleaning solution.

**Expert service must do the large maintenance or to intervene into inside parts of the appliance! Non-observance of the instructions of the manufacturer cancels the right for guarantee repair!** If you are unable to fix the problem, or if you need any further information about the appliance or service centres, please contact your distributor.

## VI. ENVIRONMENT



Printed signs of materials used for manufacture, packing, components and accessories, as well as their recycling, are on all the pieces if their dimensions enable it. The symbols on the product or in the accompanying documentation mean that the used electric or electronic products must not be disposed together with municipal wastes. Please, hand them over to the collection points designed for their correct disposal, where they will be accepted free of charge.

By correct disposal of this product you can help to preserve valuable natural resources and help to prevent possible negative impacts to the environment and to human health, which could be the results of incorrect waste disposal. For further details ask the municipal authorities or the nearest collecting point. Penalties can be charged for incorrect disposal of such wastes, according to national regulations. If the appliance is to be put out of operation definitely, we recommend cutting off the feeder cable, to disable its use.

## VII. TECHNICAL DATA

Voltage (V)	shown on the type label of the appliance
Absorbed power (W)	shown on the type label of the appliance
Max. volume (l)	0.75
Weight (kg) approximately	3.5
Protection class of the appliance	I.
Size (cm):	13.3 x 31 x 45.5

Input in off mode is <0,50 W

**The manufacturer reserves the right to change the technical specifications and accessories for the respective models.**

### WARNINGS AND SYMBOLS USED ON THE APPLIANCE, PACKAGING OR IN THE INSTRUCTIONS MANUAL:

HOUSEHOLD USE ONLY; DO NOT IMMERSE IN WATER OR OTHER LIQUIDS;



TO AVOID DANGER OF SUFFOCATION, KEEP THIS PLASTIC BAG AWAY FROM BABIES AND CHILDREN. DO NOT USE THIS BAG IN CRIBS, BEDS, CARRIAGES OR PLAYPENS. THIS BAG IS NOT A TOY.

The  symbol indicates a WARNING.

## HASZNÁLATI ÚTMUTATÓ

Köszönjük, hogy termékünket választotta. A készülék használata előtt nagyon figyelmesen olvassa el ezt a használati útmutatót, és lehetőség szerint a garancialevéllel, pénztári bizonylattal, csomagolással és a csomagolás belső részeivel együtt gondosan őrizze meg.

## I. BIZTONSÁGI RENDELKEZÉSEK



## ÁLTALÁNOS MEGÁLLAPÍTÁSOK:

- Első üzembe helyezés előtt figyelmesen olvassa el a kezelési útmutatót, tekintse meg az ábrákat és az útmutatót a későbbi felhasználás céljaira gondosan őrizze meg. Az útmutató utasításait tekintse a készülék tartozékaként és juttassa el azt a készülék bármilyen további felhasználójának.
- Ellenőrizze, hogy a típustáblán levő feszültségérték megegyezik–e az Ön elektromos dugaszolóaljzatában levő feszültséggel. A csatlakozóvezeték villásdugóját csak a szabvány szerint helyesen bekötött és földelt dugaszolóaljzatba szabad becsatlakoztatni!
- Ezt a terméket 8 éves korú és idősebb gyermekek, továbbá csökkent fi zikai és mentális képességű vagy nem elegendő tapasztalattal és ismeretekkel rendelkező személyek is használhatják, amennyiben felügyelet alatt állnak vagy a készülék biztonságos használatára vonatkozóan megfelelő módon kioktatták őket és megértik az esetleges veszélyhelyzetek értelmezését. A gyermekek nem játszhatnak a készülékkel. A felhasználó által történő tisztítást és karbantartást gyermekek nem végezhetik, ha nincsenek legalább 8 évesek és csak felügyelet mellett. 8 évnél fi atalabb gyermekek csak a készülék és csatlakozó vezetéke hatósugarán kívül tartózkodhatnak.
- A gyermekek nem játszhatnak a készülékkel!
- Tartozékok cseréje előtt, vagy a kéznél lévő, használatnál mozgó részek cseréje előtt, összeszerelés és szétszerelés előtt, a víztartály töltése előtt, tisztítás és karbantartás előtt, áthelyezés előtt, vagy ha felügyelet nélkül hagyja a készüléket, mindig húzza ki a tápkábelt az elektromos hálózatból!
- Az elérhető részek eltávolítása, karbantartás, vagy bármilyen más manipuláció előtt hagyja a készüléket és annak összes részét kihűlni!
- **FIGYELMEZTETÉS** – A készülék néhány része használat közben forró lehet és égési sérülést okozhat! Működés közben a készülék a forró vizet és a forró gőzt nyomás alatt bocsájtja ki. Nagyon kell figyelni, ha gyerekek, vagy fogyatékkal élő emberek vannak a készülék közelében.
- **FIGYELEM, FORRÓ GŐZ** – a gőz fúvóka használata közben legyen nagyon óvatos és ne érjen hozzá! Ne felejtse el, hogy használat közben kis mennyiségű forró víz spriccelhet ki! Beállításnál csak a gőz fúvóka **A4** megfelelő műanyag részét érintse!
- Higiéniai okokból minden használat után tisztítsa meg a gőzfúvókát! Kihűlése után vegye le a külső részt (csövet) és öblítse le langyos vízzel!

- A készüléket és a tápkábelét soha ne merítse vízbe (részben se)!
- Ne helyezze át a készüléket, ha a víztartályban maradt víz! Ellenkező esetben a víz belső részekbe való befolyását okozhatja!
- Az elektromos hálózathoz csatlakozott készüléket ne hagyja felügyelet nélkül és figyeljen a készülékre kávé készítése közben!
- A készüléket csak külső borítását fogva helyezze át!
- A készülék körül legalább 15 cm rést hagyjon a megfelelő levegő cirkuláció érdekében!
- Ne tegye ki a készüléket 4 °C-nál alacsonyabb hőmérsékletnek! A készülékben lévő víz megfagyása a készülék károsodását okozhatja!
- **FIGYELEM:** Ne használja a készüléket olyan programmal, időkapcsolóval vagy bármely olyan alkatrészsel összekapcsoltan, amelyek a készüléket automatikusan bekapcsolhatják, mivel a készülék letakart, vagy helytelen elhelyezések tűzveszély keletkezhet.
- **A tápkábel villásdugóját soha ne dugja csatlakozóaljzatba, illetve soha ne húzza onnan ki nedves kézzel, vagy a kábelnél fogva!**
- A készülék használata során mindig ügyeljen arra, hogy senki ne sérüljön meg (pl. **forró vízzel, vagy vízgőzzel**).
- A készüléket csak arra a célra használja, amire szánva van, és ahogy a használati útmutatóban le van írva. A készüléket soha se használja más célra.
- A gyártó nem felel a készülék és tartozékai helytelen használatából eredő károkért (pl. **égési sérülés, leforrázás, tűz**), továbbá a fenti biztonsági utasítások be nem tartása esetén nem köteles jótállást nyújtani a készülékre.

#### **A KÉSZÜLÉK HASZNÁLATA:**

- A termék otthoni és hasonló (üzletekben, irodákban és más hasonló munkahelyeken, szállodákban, motelekben és más hasonló helyiségekben, „bed and breakfast“ típusú szállodákban) használatra szánt! Nem kereskedelmi használatra!
- Ha nem használja a készüléket hosszabb ideig, ürítse ki a víztartályt! He nem gyakran használja a készüléket, rendszeresen cserélje benne a vizet annak érdekében, hogy az mindig friss legyen (legjobb esetben minden nap)!
- Mindig használjon hideg (langyos) tiszta vizet! Soha ne használjon forró vizet, vagy más folyadékot, ellenkező esetben a készülék károsodását okozhatja!
- A forró víz funkciót ne használja a víztartály kiürítése után!
- A készüléket tilos a szabadban használni!
- A készüléket kizárólag az előírt módon, felborulással nem fenyegető helyen, hőforrásoktól (pl. **kályha, tűzhely, főzőlap, forrólevegős sütő, grill**), gyúlékony anyagoktól (pl. **függönyök** stb.) és nedves felületektől (pl. **mosogatótál, mosdótál** stb.) megfelelő távolságban használja.
- Ne tegye a készüléket olyan tárgyak közelébe, vagy alá, amelyek gőz hatására megsérülhetnek, például a falak, konyhai szekrények, képek, függönyök közelébe!
- Ne használja a készüléket robbanás veszélyes helyeken!
- A készülék bekapcsolása előtt ellenőrizze, hogy a vízszint a MIN és MAX érték között legyen!

#### **A CSATLAKOZÓ KÁBEL:**

- Ha a készülék csatlakozóvezetéke megsérül, akkor azt a gyártó cég, annak szervíz szakembere, vagy hasonló minősítéssel rendelkező más személy cserélje ki, hogy ezzel elkerüljük a veszélyes helyzet kialakulását.
- Ne kapcsolja be a készüléket, ha annak csatlakozóvezetéke, vagy villásdugója sérült, ha nem működik rendesen, ha az leesett és megsérült, vagy ha vízbe esett. Ilyen esetekben adja át a készüléket szakszervizi vizsgálatokra, annak biztonsága és helyes működése, ellenőrzése céljából.

- Soha ne helyezze a vezetéket forró felületre, ne hagyja az asztal, vagy a munkalap szélén át lelógni. A csatlakozóvezetékbe történő beakadaskor, vagy a csatlakozó vezeték pl. gyermekek által történő meghúzásakor a készülék felborulhat, vagy leeshet és azt követően komoly sérülés történhet!
- A csatlakozóvezetékét nem szabad éles, vagy forró tárgyakkal, nyílt lánggal megrongálni, nem szabad azt vízbe meríteni sem éles peremeken át hajlítani.

## II. A KÉSZÜLÉK LEÍRÁSA

### A – A kávéfőző teste

- A1 – forgó vezérlés gőz beállításához
- A2 – fűtőfelület
- A3 – gőz fúvóka
- A4 – gőz fúvóka fedele
- A5 – fémes cső
- A6 – tápkábel

### B – Vezérlőpanel

- B1 – gőz fúvóka gombja
- B2 – gomb két csészéhez
- B3 – gomb egy csészéhez
- B4 – BE/KI gomb

### C – Fém kar műanyag fogantyúval

- C1 – tölcsér
- C2 – rozsdamentes acél tál egy csészéhez
- C3 – rozsdamentes acél tál két csészéhez
- C4 – kiegészítő fogantyú a tálból való kiesés megakadályozáshoz, amikor kiüríti a kávéfőzőt

### D – Vízartály

- D1 – fogantyú
- D2 – csuklós fedél

### E – Csepegtető tál

- E1 – csepegtető rács

### F – Kávéadagoló lenyomó lemezzel

## III. ELŐKÉSZÍTÉS A HASZNÁLATRA

Első használat előtt távolítsa el a készülékről és a tartozékairól az összes csomagoló és védő anyagot, a védő fóliákat is beleértve! Mossa ki a vízartályt **D** meleg, szappanos vízzel, öblítse át tiszta vízzel és hagyja megszáradni! Utána helyezze azt vissza a kávéfőzőbe és nyomja lefelé ütközésig!

### Elhelyezés

A kávéfőzőt helyezze egyenes és stabil felületre! A faltól való távolság 15 cm kell hogy legyen!

### Vízzel való töltés

Vegye ki a **D** tartályt a kávéfőzőből, pattintsa fel a **D2** fedelet és töltsse fel vízzel, ami lehetőleg szobahőmérsékletű (a vízszintnek a **MIN** és **MAX** jelölések között kell lennie). Ezután helyezze vissza a tartályt a helyére!

### Levehető részek eltávolítása

A kávéfőző használata során gyakran használt alkatrészek (**C** fém kar, **E** csepegtető tál) eltávolításához járjon el az 1. ábra szerint. Fordított sorrendben helyezze azokat vissza!

## Kávéfőző kiöblítése

Az első üzembe helyezéskor, vagy ha több mint 2 napig nem használta a kávéfőzőt, öblítse át az alábbiak szerint:

1. Töltse fel a **D** tartályt vízzel egészen a **MAX** jelig!
2. Helyezze a **C** kart a rozsdamentes acél tállal (**C2/C3**) a kávéfőzőre, az 1. ábra szerint!
3. Csatlakoztassa a gépet az elektromos hálózatra (hangjelzés hallható, és a **B1-B4** gombok háttérvilágítása villog) és nyomja meg a **B4** gombot! A **B4** gomb háttérvilágítása kigyullad, a **B2** és **B3** gombok háttérvilágítása villog (a kávéfőző melegszik). A melegítés után a **B2** és **B3** gombok háttérvilágítása tartósan világít. Figyeljen arra, hogy az **A1** forgó szabályozó ebben az állásban legyen „**O**”.
4. Ha a kávéfőző felmelegedett, nyomja meg a **B2/B3** gombot, és hagyja, hogy a forró víz áramoljon a készüléken!
5. A gőzfúvóka öblítéséhez először nyomja meg a **B4** gombot (ha még nem tette meg), majd fordítsa el az **A1** szabályozót így „**I**” (forró víz funkció). Amint azt szeretné, hogy az átöblítés véget érjen, fordítsa el az **A1** szabályozót ebbe a helyzetbe „**O**”.

### Megjegyzés

- Öblítés közben hagyja a vizet a csepegtető tálba **E**, vagy a megfelelő bögrébe folyni! A csepegtető tálat rendszeresen ürítse!
- Az átöblítést bármikor leállíthatja a **B4** gomb lenyomásával.

## IV. A KÉSZÜLÉK HASZNÁLATA

### Megjegyzések

- Bármely gomb megnyomásához hangjelzés társul.
- Kávéfőzéskor a kávéfőző automatikusan olyan előpároló funkcióval rendelkezik, amelyet nem lehet kikapcsolni.
- Fontos különbséget tenni a **B2** és a **B3** gombok lassú és gyors villogása között. A lassú a felmelegítést jelenti, a gyors pedig az egység túlmelegedését. Ha az egység túlmelegedett, a program nem indítható el a **B2** és **B3** gombokkal, ezért le kell hűteni, lásd a hűtési funkciót.
- Automatikus kikapcsolás 25 perc után.

## ESZPRESSZÓ ELKÉSZÍTÉSE

1. Kapcsolja be a kávéfőzőt a **B4** gomb megnyomásával és várja meg, amíg felmelegszik.
2. Helyezze a rozsdamentes acél tálkát (**C2/C3**) a **C** kar **C1** kiöntőjébe!
3. Töltsük meg a rozsdamentes acél edényt (**C2/C3**) örölt kávéval, egészen a **F** mérőpohár széléig. A kávéval jól döngölje le az erre a célra szolgáló nyomólemezzel (az **F** mérőpohár hátulján).
4. Illessze be a **C** kart a kávéfőzőbe az 1. ábra szerint!
5. Helyezzen egy megfelelő méretű csészét/csészéket a kávé kifolyó alá!
6. Nyomja meg a **B2** (két csésze esetén = 60 ml) vagy a **B3** (egy csésze esetén = 30 ml) gombot!
7. Várja meg, amíg a kávé elkészül (hangjelzés hallható).

### Csésze előmelegítése



- Optimális elkészítéshez és a kávé jobb ízéhez javasoljuk a csészét előmelegíteni úgy, hogy feltölti a csészét forró vízzel (pl. a forró víz funkció segítségével)!
- Az **A2** fűtőfelülettel felmelegítheti a csészét is a kávéjához.

## CAPPUCCINO, CAFFÈ LATTE ÉS ESPRESSO MACCHIATO KÉSZÍTÉSE

Tejet tartalmazó espresso italok készítéséhez a gőz fűvóka **A3** használható.

A legjobb íz és minőség elérése érdekében csak hideg és friss zsíros tejet használjon!

### Javasolt elkészítési folyamat

1. Az edénybe öntse bele a tejet! Az edény elég nagy kell hogy legyen, mert a tej térfogata kb. háromszoros lesz.
2. Először klasszikusan készítse el a kávé, mert a gőz fűvóka működése a belső hőmérsékletet növeli, ami fordított sorrendben a kávé megégését okozhatja.
3. A **B1** gomb megnyomásával aktiválja a gőzfűvókát! A fűvóka melegítését a **B1** gomb háttérvilágításának villogása jelzi. Amikor a fűvóka elő van készítve, a **B1** gomb háttérvilágítása folyamatosan világít. Fordítsa el az **A1** szabályozót ebbe a helyzetbe „” és az **A3** gőzfűvóka elkezd gőzt termelni.
4. Ezután helyezze a tejtartó edényt a gőzfűvóka alá, hogy a fűvóka kissé megérintse a tejszintet, és hagyja, hogy a gőz lassan folyjon a tejbe az óramutató járásával ellentétes irányba forogva. Kapcsolja ki a gőzfűvókát az **A1** szabályozó elfordításával ebbe a helyzetbe „”.
5. A habosított tejet óvatosan öntse rá a kávéra, ha szükséges használjon kanalat!
6. Használat után azonnal tisztítsa meg a fűvóka rendszerét (**A3**, **A4**, **A5** részeket) – lássa a KARBANTARTÁS fejezetet (alaptisztításnak javasoljuk a gőz fűvóka új bekapcsolását)! Száraz tejet nehezebb eltávolítani!

### Javaslat

- Tejhab optimális készítéséhez javasoljuk az erre a célra szánt kancsó használatát!
- Alternatív módon is lehet habot készíteni úgy, hogy az edényt enyhén megdönti, ne mozgassa és hagyja a gőzt a tejbe spriccelni!

### A KÁVÉ MENNYISÉGÉNEK EGYÉNI BEÁLLÍTÁSA

A kávémennyiség két csésze (**B2** gomb) és egy csésze (**B3** gomb) számára is beállítható.



Az eljárás a következő:

1. Kapcsolja be a kávéfőzőt a **B4** gomb megnyomásával és várja meg, amíg felmelegszik.
2. Ezután nyomja meg és tartsa lenyomva a **B2/B3** gombot, amíg a kívánt mennyiségű kávé ki nem folyik. Amikor a kívánt mennyiségű kávé folyik, engedje el a gombot.
3. A beállítás a kávéfőző memóriájában tárolódik (hangjelzés hallható), és a kávéfőző kikapcsolása és az áramellátás lekapcsolása után is megmarad. hálózaton.

### Megjegyzések

- Ha túl rövid ideig tartja lenyomva a **B2/B3** gombot, a beállítások nem kerülnek mentésre.
- A kávé mennyisége 25-200 ml között állítható (ez mindkét **B2/B3** gombra vonatkozik).
- A beállított kávémennyiség megfelelő tárolása érdekében a **B2/B3** gombot legfeljebb 60 másodpercig kell lenyomva tartani. Ha hosszabb ideig tartja lenyomva a megfelelő gombot, az nem kerül mentésre.
- Az egyedi kávébeállítás visszavonásához nyomja meg egyszerre a **B1** és a **B3** gombot 3 másodpercig (hangjelzés hallható). A kávéfőző visszaáll a gyári beállításokra.

### FORRÓ VÍZ FUNKCIÓ

1. Kapcsolja be a kávéfőzőt a **B4** gomb megnyomásával.
2. Az **A1** szabályozót fordítsa el ebbe az állásba „”.
3. Az **A3** gőzfűvókából elkezd kifolyni a forró víz.
4. A funkciót le tudja állítani az **A1** szabályozó elfordításával ebbe az állásba „”.





### Megjegyzés

Ha a „forró víz” funkciót korábban használták, akkor a program elején kis mennyiségű víz áramlik ki a fűvókából. Ez teljesen normális állapot.

### HÚTÉSI FUNKCIÓ

Ha kávéét kíván készíteni az **A3** gőzfűvóka használata után, először hűtse le a kávéfőzőt, mert a gép belsejében a hőmérséklet túl magas (a **B2** és **B3** gombok háttérvilágítása gyorsan villog). Az eljárás a következő:

1. Fordítsa el az **A1** szabályozót ebbe az állásba „”.
2. A kávéfőző elkezd a vizet pumpálni és kiengedni. Így érhető el a lehűtés.
3. Amint a **B2** és **B3** gombok háttérvilágítása lassan kezd villogni, fordítsa az **A1** szabályozót ebbe a helyzetbe „”.
4. Ezzel bekövetkezik a lehűtési funkció leállítás.

## V. KARBANTARTÁS

**Minden karbantartás előtt kapcsolja ki a fogyasztót, a villásdugó csatlakozóaljzatból való kihúzásával áramtalanítsa, majd a tisztítás előtt hagyja kihűlni (azok a funkciók kivételével, amelyekhez bekapcsolt kávéfőző szükséges)! Soha ne használjon durva vagy agresszív tisztítószeret (pl. éles tárgyakat, kaparót, hígítókat vagy egyéb oldószereket)! Nedves ruhával törölje le a készülék felületét és bemeneti nyílását!**

### FONTOS

**Rendszeresen ellenőrizze és tisztítsa meg az összes alkatrészt, hogy elkerülje a penész képződését a kávémaradványokon!**

### Víztartály (D)

Javasoljuk a víztartályt rendszeresen kimosni (kb. egyszer hetente)! Klasszikus mosogatószerrel használjon a mosogatóhoz és utána alaposan öblítse ki tiszta vízzel (mosogatógépet is használhat)! Vízkő lerakódása ellen javasoljuk a víztartályt naponta folyó víz alatt kiöblíteni!

### Fém kar műanyag fogantyúval (C)

Minden használat után távolítsa el a kávézaccot a rozsdamentes acél tálakból (**C2** és **C3**). A **C1** kifolyót öblítse le folyóvíz alatt! Mossa le a rozsdamentes acél szűrőket (**C2** és **C3**) meleg vízben mosószerrel, majd öblítse le tiszta vízzel! A műanyag fogantyút törölje le a nedves ruhával! Ezután hagyjon mindent megszáradni!

### Csepegtető tálca (E)

A csepegtető tálcát szükség szerint törölje le! Az **E** és **E1** alkatrészeket mossa le hagyományos mosogatószerrel, öblítse le tiszta vízzel, és hagyja megszáradni.

### Gőz fűvóka (A3)

A fűvókákat minden használat után ki kell tisztítani. Ezáltal aktiválhatja, és bemelegítheti egy tiszta vizes edénybe, majd száraz törleruhával törölheti le. Rendszeresen tisztítsa meg szétbontva úgy, hogy az **A4** és **A5** alkatrészeket eltávolítja. Egyes részeit öblítse át tiszta víz alatt, hagyja megszáradni és fordított sorrendben helyezze vissza! Ha szükséges, tisztítsa ki a lyukait vékony hosszú tárggyal (pl. fogpiszkálóval, tűvel, stb.)!

## Vízkömentesítés

Ha észreveszi, hogy a kávé elkészítésének ideje észrevehetően meghosszabbodik, meg kell tisztítani a kávéfőző vízrendszerét a mész- és ásványi lerakódásoktól (vízkő). Az említett lerakódásokat erre a célra szánt készítménnyel készített vizes oldat segítségével lehet eltávolítani (pl. **ETA518000201**). Mindig kövesse a gyártó által a termékre vonatkozó utasításokat, amelyek általában a csomagoláson találhatók. **A vízkő eltávolítását rendszeresen végezze el a víz keménységétől és a kávéfőző használati gyakoriságától függ** (javasoljuk minimálisan havonta 1x). Az eljárás a következő:

1. A **D** tartályt töltsen meg az előkészített tisztító oldattal!
2. A **C** kart megfelelően helyezze be a saját helyére!
3. A kávé-kifolyó alá helyezzen be egy alkalmas edényt!
4. Miután a kávéfőző felmelegszik a **B2/B3** gomb segítségével, engedje, hogy a tisztító oldat átáramoljon a kávéfőző belsejében (a **D** tartály térfogatának kb. 1/2 része). A forró víz funkcióval tisztítsa meg a gőzfúvókát az oldat többi részével!
5. A **D** edényt a kiürítése után öblítse ki tiszta vízzel! Ezután a **D** edényt töltsen meg csak tiszta vízzel és az egész eljárást ismételje! Ezzel alaposan kiöblíti a kávéfőző belsejéből a tisztító oldatot.

**A készülék elektromos részeibe való beavatkozást igénylő alkatrészcsereket kizárólag szakszerviz végezhet! A gyártói utasítások figyelmen kívül hagyása a garanciális javításra való jogosultság megszűnését vonja maga után! Ha nem sikerül Önnek megoldani a problémát vagy szüksége lenne további információkra a készülék és annak szervízhálózata vonatkozásában, akkor vegye fel a kapcsolatot eladójával.**

## VI. ÖKOLÓGIA



Amennyiben annak méretei megengednek, minden darabon feltüntetésre kerülnek nyomtatásban a csomagoláshoz, alkatrészekhez és tartozékokhoz felhasznált anyagok, valamint az újrahasznosításukra vonatkozó információk. A feltüntetett szimbólumok a terméken vagy a kísérő dokumentáción azt jelentik, hogy a használt elektromos vagy elektronikus termékek nem semmisíthetők meg a háztartási hulladékkal együtt. A termék helyes megsemmisítése érdekében a használni már nem kívánt készüléket adja le az arra kijelölt gyűjtőtelepen, ahol bevételük térítésmentes. A termék előírás szerű megsemmisítésével segíti megőrizni az értékes természeti forrásokat, valamint segít kiküszöbölni a hulladékok helytelen megsemmisítéséből esetlegesen eredő negatív környezeti és egészségügyi hatásokat. További részletes információkat a helyi önkormányzati hivatalban, vagy a legközelebbi hulladékgyűjtő telepen kérhet. A hulladékot helytelenül megsemmisítő felhasználóra a nemzeti jogszabályozással összhangban büntetés róható ki. Ha a készüléket végérvényesen ki akarja vonni a használatból, vágja el az erőátviteli kábelt, amivel végleg használhatatlanná teszi.

## VII. MŰSZAKI ADATOK

Feszültség (V)	a készülék típusának címkéjén látható
Teljesítményfelvétel (W)	a készülék típusának címkéjén látható
Úrtérfogat (l)	0,75
Súly (kg) kb.	3,5
A készülék érintésvédelmi osztálya	I.
Termék méretei (cm):	13,3 x 31 x 45,5

Teljesítményfelvétel kikapcsolt állapotban <0,50 W

**A technikai specifikációk és modell szerinti esetleges tartozékok változtatásának jogát a gyártó fenntartja! Illusztratív képek.**

**A KÉSZÜLÉKEN, ANNAK CSOMAGOLÁSÁN VAGY ÚTMUTATÓJÁBAN TALÁLHATÓ FIGYELMEZTETÉSEK ÉS SZIMBÓLUMOK:**

HOUSEHOLD USE ONLY – Kizárólag háztartási használatra alkalmas.

DO NOT IMMERSE IN WATER OR OTHER LIQUIDS – Ne merítse vízbe vagy más folyadékba.



TO AVOID DANGER OF SUFFOCATION, KEEP THIS PLASTIC BAG AWAY FROM BABIES AND CHILDREN. DO NOT USE THIS BAG IN CRIBS, BEDS, CARRIAGES OR PLAYPENS. THIS BAG IS NOT A TOY. – Fulladásveszély. Tartsa a PE zacskót gyermekektől elzárt helyen. A zacskó nem játékszer. Ne használja ezt a zacskót

bölcsőkben, kiságyakban, babakocsikban, vagy gyerek járókákban.

Az  szimbólum FIGYELMEZTETÉST jelent.

## INSTRUKCJA OBSŁUGI

Szanowni Państwo, dziękujemy za zakup naszego produktu. Przed rozpoczęciem użytkowania, należy uważnie przeczytać wszystkie instrukcje i zachować je na przyszłość. Dotyczy to także gwarancji, dowodu zakupu oraz – jeśli to możliwe – wszystkich części oryginalnego opakowania.

**I. OSTRZEŻENIA DOTYCZĄCE BEZPIECZEŃSTWA****POSTANOWIENIA OGÓLNE:**

- Przed pierwszym uruchomieniem należy przeczytać instrukcje obsługi i zachować ją do późniejszego wglądu. Wskazówki zawarte w instrukcji obsługi należy przekazać innemu użytkownikowi urządzenia.
- Sprawdź, czy dane dotyczące napięcia podane na tabliczce odpowiadają napięciu w sieci elektrycznej. Wtyczkę przewodu zasilania należy podłączyć do prawidłowo uziemionego gniazdka!
- Z urządzenia mogą korzystać dzieci powyżej 8 roku życia oraz osoby z ograniczonymi zdolnościami fizycznymi lub umysłowymi, a także nieposiadające wiedzy lub doświadczenia w użytkowaniu tego typu urządzeń pod warunkiem, że będą one nadzorowane lub zostaną poinstruowane na temat bezpiecznego korzystania z tego urządzenia oraz zagrożeń wiążących się z jego używaniem. Dzieciom nie wolno bawić się z urządzeniem. Czyszczenie i konserwacja wykonywane przez użytkownika nie powinny być wykonywane przez dzieci, chyba że są one starsze niż 8 lat i pod nadzorem. Trzymać urządzenie i jego przewód z dala od dzieci poniżej 8 roku życia.
- Dzieci nie powinny bawić się urządzeniem.
- Urządzenie należy wyłączyć i odłączyć od prądu elektrycznego przez wyciągnięcie wtyczki zasilacza z gniazdka przed wymianą akcesoriów lub dostępnych części, które poruszają się podczas używania, przed montażem i demontażem, przed napełnieniem zbiornika wodą, przed czyszczeniem lub konserwacją, przed przemieszczeniem, przed pozostawieniem bez nadzoru lub po zakończeniu pracy!
- Przed usunięciem dostępnych części, przed konserwacją i manipulowaniem należy odczekać, aż ostygnie urządzenie i wszystkie części.
- **UWAGI** – Nie używaj urządzenia wraz z programem, włącznikiem czasowym lub jakąkolwiek inną częścią, która włącza urządzenie automatycznie, ponieważ istnieje niebezpieczeństwo wybuchu pożaru w przypadku zakrycia urządzenia lub jego nieprawidłowego umieszczenia.
- **OSTRZEŻENIE** – Niektóre części tego produktu mogą stać się bardzo gorące i spowodować oparzenia. Podczas pracy urządzenie wytwarza gorącą wodę i gorącą parę pod ciśnieniem. Szczególną uwagę należy zwrócić na obecność dzieci i osób niepełnosprawnych.

- **UWAGA, GORĄCA PARA** – Podczas używania dyszy parowej należy uważać, aby jej nie dotykać, dopóki nie jest schłodzona. Należy pamiętać, że gorąca woda może przez krótki czas rozpryskiwać się podczas użytkowania. Nie dotykać metalowej części dyszy podczas korzystania, do ustawiania używać odpowiedniej plastikowej części pokrywy dyszy pary **A4**.
- Z powodów higienicznych wyczyścić dyszę parową przepłukując ją po każdym użyciu. Po jej ostygnięciu zdjąć zewnętrzną część ( rurkę ) i opłukać ją letnią wodą.
- Nigdy nie zanurzać urządzenia ani jego przewodu w wodzie ( ani części ).
- Nie przenosić urządzenia, gdy w zbiorniku znajduje się woda! Istnieje ryzyko rozlania wody na części wewnętrzne.
- Nie pozostawiać bez nadzoru urządzenia podłączonego do sieci elektrycznej i sprawdzać przez cały czas przygotowywania espresso!
- Przenosząc urządzenie tylko chwytając zewnętrzną obudowę.
- Urządzenie powinno mieć po bokach, co najmniej 15 cm wolnej przestrzeni, aby zapewnić prawidłową cyrkulację powietrza.
- Nie należy wystawiać urządzenia na działanie temperatury niższej niż 4 °C, zamrożenie resztek wody w wewnętrznych elementach może spowodować uszkodzenie urządzenia.
- **Nie wkładaj wtyczki do gniazdka mokrymi rękoma i nie wyjmuj jej ciągnąc za kabel!**
- Unikaj urazów podczas użytkowania ( np. **gotującą się wodą lub parą** ).
- Nigdy nie używaj urządzenia do celów innych niż te, do których jest przeznaczony oraz w sposób inny niż opisano w niniejszej instrukcji. Nigdy nie używaj urządzenia do żadnych innych celów.
- Producent nie odpowiada za szkody powstałe w wyniku nieprawidłowego użytkowania urządzenia i jego akcesoriów ( np. **przypalenie, poparzenie, pożar** itp. ). Gwarancja nie obejmuje sytuacji, w których nie zostały dotrzymane wyżej wymienione wskazówki bezpieczeństwa.

#### **UŻYWANIE URZĄDZENIA:**

- Produkt przeznaczony jest do stosowania w gospodarstwach domowych i podobnych miejscach ( sklepy, biura i podobne miejsca pracy, hotele, motele i inne środowiska mieszkalne, w firmach świadczących usługi noclegowe ze śniadaniem! )! Nie jest przeznaczone do użytku komercyjnego!
- Jeśli nie korzysta się z urządzenia przez dłuższy czas, nie należy pozostawiać wody w zbiorniku! Jeśli częstotliwość przygotowywania kawy jest niska, regularnie zmieniać wodę, aby była świeża ( najlepiej codziennie ).
- Zawsze używać tylko zimnej ( letniej ) czystej wody! Nigdy nie używać gorącej wody ani innych płynów – mogą one spowodować uszkodzenie urządzenia.
- Nie używać funkcji gorącej wody jednorazowo dłużej niż do wyczerpania jednego zbiornika wody.
- Urządzenie nie jest przeznaczone do użytku na zewnątrz.
- Urządzenie używaj tylko w pozycji roboczej i na miejscach, gdzie nie grozi jego przewrócenie i w dostatecznej odległości od źródeł ciepła ( np. **piece, Kuchenki, ogrzewacze, piekarniki na gorące powietrze, grill** ), przedmiotów łatwopalnych ( np. **firanki, zasłony** itd. ) i powierzchni wilgotnych ( np. **zlewki, umywalki** itd. ).
- Nie należy umieszczać urządzenia w pobliżu przedmiotów lub pod obiektami, które mogą zostać uszkodzone przez parę np. ściany, szafki kuchenne, kredensy, obrazy, zasłony. Gorąca para może je uszkodzić.
- Nie należy używać w otoczeniu nasyconym oparami wybuchowymi lub łatwopalnymi.
- Przed włączeniem urządzenia elektrycznego upewnij się, że poziom wody jest pomiędzy znakami MIN i MAX.

#### **PRZEWÓD ZASILAJĄCY:**

- Jeżeli kabel zasilający urządzenia jest uszkodzony, powinien być wymieniony przez producenta, technika serwisowego lub osobę kwalifikowaną, aby zapobiec niebezpiecznym sytuacjom.

- Nigdy nie należy używać urządzenia z uszkodzonym kablem lub wtyczką, jeżeli nie działa prawidłowo, upadło na ziemię i zostało uszkodzone lub jeżeli wpadło do wody. W takich przypadkach należy dostarczyć urządzenie do serwisu celem jego sprawdzenia.
- Nigdy nie należy kłaść kabla zasilającego na gorących powierzchniach lub zostawiać zwisającego ze stołu lub blatu. Ciągnięcie za przewód np. przez małe dzieci może doprowadzić do przewrócenia lub spadnięcia urządzenia, a w następstwie do poważnego urazu!
- Dopilnuj, aby kabel zasilający nie został uszkodzony przez ostre lub gorące przedmioty i ogień. Nie powinien być zanurzany w wodzie lub załamywać się na ostrych krawędziach.

## II. OPIS URZĄDZENIA

### A – Korpus ekspresu

- A1 – obrotowy regulator do nastawienia pary
- A2 – powierzchnia do ogrzewania
- A3 – dysza parowa
- A4 – osłona dyszy parowej
- A5 – rurka metalowa
- A6 – kabel zasilający

### D – Zbiornik na wodę

- D1 – uchwyt
- D2 – odchyłane wieko

### E – Tacka ociekowa

- E1 – kratka ociekowa

### F – Dozownik do kawy z ubijakiem

### B – Panel do obsługi

- B1 – przycisk dyszy parowej
- B2 – przycisk dla dwóch filiżanek
- B3 – przycisk dla jednej filiżanki
- B4 – przycisk WŁ./WYŁ.

### C – Metalowa dźwignia z plastikową rękojęcią

- C1 – lejek
- C2 – nierdzewna tacka na jedną filiżankę
- C3 – nierdzewna tacka na dwie filiżanki
- C4 – pomocniczy uchwyt zapobiegający wypadnięciu tacki podczas wysypywania fusów

## III. INSTRUKCJA UŻYTKOWANIA

Przed pierwszym użyciem usunąć z urządzenia i jego akcesoriów wszystkie opakowania i materiały ochronne, w tym folie ochronne. Zbiornik wody **D** umyć ciepłą wodą z mydłem, spłukać czystą wodą i pozostawić do wyschnięcia. Następnie umieścić go z powrotem w ekspresie do kawy i popchnąć do oporu.

### Umieszczenie

Umieścić ekspres do kawy na płaskiej i stabilnej powierzchni w pobliżu gniazdka. Minimalna odległość z każdej strony ściany musi wynosić 15 cm.

### Napełnianie wodą

Wyjąć zbiorniczek **D** z ekspresu, odchylić wieko **D2** i napełnić je wodą, najlepiej o temperaturze pokojowej (poziom wody musi się znajdować między ryską **MIN** i **MAX**). Następnie umieścić zbiorniczek z powrotem na swoje miejsce.

## Usuwanie części roboczych

Zdejmując części, które są często używane podczas użytkowania ekspresu (metalowa dźwignia **C**, tacka okapowa **E**), postępować według rys. 1 Części umieść z powrotem na miejsce.

## Przepłukanie ekspresu do kawy

Przed pierwszym uruchomieniem lub po przerwie w używaniu dłuższej niż 2 dni należy przepłukać go w następujący sposób:

1. Napęlnić zbiorniczek **D** wodą do ryski **MAX**.
2. Według rys. 1 umieścić dźwignię **C** i nierdzewną tackę (**C2/C3**) na ekspres.
3. Podłączyć ekspres do sieci el. (zabrzmie sygnalizacja akustyczna i zamiga podświetlenie przycisków **B1-B4**) i nacisnąć przycisk **B4**. Podświetlenie przycisku **B4** świeci i podświetlenie przycisków **B2** i **B3** miga (ekspres nagrzewa się). Po nagraniu podświetlenie **B2** i **B3** świeci ciągle. Dbać o to, aby obrotowy regulator **A1** był w pozycji „**O**”.
4. Jak tylko ekspres jest nagrzany, nacisnąć przycisk **B2/B3** i przepuścić gorącą wodę przez ekspres.
5. Dyszę parową przepłukać tak, że najpierw naciśniemy przycisk **B4** (o ile nie został naciśnięty wcześniej) a następnie obrócić regulator **A1** do pozycji „” (funkcja gorącej wody). W celu Ukończenia przepłukiwania obrócić regulator **A1** do pozycji „**O**”.

### Uwaga

- Wodę, która cieknie podczas przepłukiwania, powinna ciec do tacki ociekowej **E**, lub jakiejś odpowiedniej filiżanki. Regularnie wylewaj wodę z tacki ociekowej.
- Przepłukiwanie można kiedykolwiek anulować naciskając przycisk **B4**.

## IV. UŻYWANIE URZĄDZENIA

### Uwagi

- Naciśnięciu któregośkolwiek przycisku towarzyszy sygnalizacja akustyczna.
- Podczas przygotowania kawy ekspres ma automatycznie nastawioną funkcję wstępnego sparzenia kawy, której nie można wyłączyć.
- Jest ważne rozróżnianie wolnego i szybkiego migania podświetlenia przycisków **B2** i **B3**. Wolne oznacza nagrzewanie, szybkie przegrzanie jednostki. Jeżeli jednostka jest przegrzana, nie można uruchomić programu przyciskami **B2** i **B3** i jest konieczne jej ochłodzenie, patrz funkcja chłodzenia.
- Automatyczne wyłączanie po 25 minutach.

## PRZYGOTOWANIE ESPRESSA

1. Włączyć ekspres naciskając przycisk **B4** i zaczekać na nagrzanie.
2. Umieścić nierdzewną tackę (**C2/C3**) do lejka **C1** dźwigni **C**.
3. Napęlnić nierdzewną tackę (**C2/C3**) mieloną kawą po brzegi z pomocą dozownika **F**. Kawę należy ubić ubijakiem (tylną częścią dozownika **F**), który jest do tego przeznaczony.
4. Nasadzić dźwignię **C** na ekspres według rys. 1.
5. Umieścić filiżankę/filiżanki odpowiedniej wielkości pod wylot kawy.
6. Nacisnąć przycisk **B2** (dla dwóch filiżanek = 60 ml) lub przycisk **B3** (dla jednej filiżanki = 30 ml).
7. Zaczekać na dokończenie przygotowania kawy (zabrzmie sygnał dźwiękowy).



### Podgrzanie filiżanki

- Aby uzyskać optymalne przygotowanie i lepszy smak kawy, najlepiej podgrzać swoją filiżankę, napełniając ją gorącą wodą (np. z pomocą funkcji gorącej wody). Po podgrzaniu filiżanki wyłączyć wodę.
- Powierzchni do ogrzewania **A2** można używać do nagrzania filiżanki na kawę.

### PRZYGOTOWANIE CAPPUCCINA, CAFFÈ LATTE I ESPRESSA MACCHIATA

Do przygotowania napojów espresso zawierających mleko i piankę mleczną przeznaczona jest dysza parowa **A3**. Aby uzyskać najlepszy smak i jakość napoju, należy używać wyłącznie schłodzonego, świeżego i pełnotłustego mleka.

#### Zalecana procedura przygotowania

1. Włączyć mleko do pojemnika. Pojemnik musi być wystarczająco duży, ponieważ mleko zwiększy objętość o około trzy razy.
2. Najpierw przygotować kawę zgodnie z klasyczną procedurą, ponieważ użycie dyszy pary zwiększy temperaturę układu wewnętrznego, użycie w odwrotnej kolejności mogłoby spowodować spalenie mielonej kawy.
3. Włączyć dyszę parową naciskając przycisk **B1**. Nagrzewanie dyszy sygnalizuje migające podświetlenie przycisku **B1**. Jak tylko dysza jest gotowa, podświetlenie przycisku **B1** świeci ciągle. Obrócić regulator **A1** do pozycji „” a dysza parowa **A3** zacznie wytwarzać parę.
4. Następnie naczynie z mlekiem umieścić pod dyszą parową tak, aby otwór dyszy nieznanie dotykał powierzchni mleka, i powoli obracając w kierunku przeciwnym do ruchu wskazówek zegara puszczać parę do mleka. Dyszę parową wyłączyć obracając regulator **A1** do pozycji „”.
5. Napienione mleko nalewać ostrożnie do kawy zgodnie z wybranym napojem espresso, można użyć łyżki.
6. Natychmiast po użyciu należy wyczyścić zespół dyszy pary (części **A3**, **A4**, **A5**) patrz rozdz. **KONSERWACJA** (jako podstawowe szybkie czyszczenie zalecamy krótkotrwałą ponowną aktywację dyszy pary. Zaschnięte mleko usuwa się gorzej.

#### Zalecenia

- W celu optymalnego przygotowania mikropianki z mleka zalecamy użycie specjalnego dzbanka na mleko.
- Można także użyć alternatywnej metody przygotowania mikropianki (nie większej gęstej pianki), przechylając pojemnik pod niewielkim kątem, nie poruszać nim, ale tylko pozwolić, aby para tworzyła wir.

### INDYWIDUALNE NASTAWIENIE ILOŚCI KAWY

Ilość kawy można dostosować do dwóch filiżanek (przycisk **B2**), oraz do jednej filiżanki (przycisk **B3**). Sposób jest następujący:



1. Włączyć ekspres naciskając przycisk **B4** i poczekać na nagrzanie.
2. Następnie nacisnąć i przytrzymać przycisk **B2/B3**, dopóki nie wypłynie żądana ilość kawy. Jak tylko wypłynie żądana ilość kawy, zwolnić przycisk.
3. Nastawienie zostanie zapisane do pamięci ekspresu (zabrmi sygnalizacja akustyczna) i zostanie zapisane też po wyłączeniu i odłączeniu ekspresu od sieci el.



### Uwagi

- Jeżeli będziemy trzymać przycisk **B2/B3** za krótko, nie zostanie zapisane nasze nastawienie.
- Ilość kawy można nastawić w zakresie 25-200 ml (dotyczy obu przycisków **B2/B3**). Aby doszło do prawidłowego zapisania nastawionej ilości kawy, trzeba przycisk **B2/B3** przytrzymać maksymalnie przez czas 60 sekund. W razie dłuższego przytrzymania odpowiedniego przycisku nie dojdzie do zapisania.
- W celu skasowania indywidualnego nastawienia ilości kawy należy nacisnąć jednocześnie przycisk **B1** i **B3** przez czas 3 sekund (zabrzmi sygnalizacja akustyczna). Ekspres powróci do nastawienia fabrycznego.

### FUNKCJA GORĄCEJ WODY



1. Włączyć ekspres naciskając przycisk **B4**.
2. Regulator **A1** obrócić do pozycji „“.
3. Z dyszy parowej **A3** zacznie wypływać gorąca woda.
4. Funkcję zatrzyma się obracając regulator **A1** do pozycji „“.

### Uwaga

W razie poprzedniego użycia funkcji „Gorąca woda“ będzie na początku tego programu wypływać z dyszy mała ilość wody. To jest zupełnie normalny stan.

### FUNKCJA OCHŁODZENIA

Jeżeli chcemy przygotowywać kawę po użyciu dyszy parowej **A3**, jest konieczne najpierw ochłodzenie ekspresu, ponieważ temperatura wewnątrz urządzenia jest za wysoka (podświetlenie przycisków **B2** i **B3** miga szybko). Sposób jest następujący:

1. Obrócić regulator **A1** do pozycji „“.
2. Ekspres zacznie pompować i wypuszczać wodę. W ten sposób dojdzie do ochłodzenia.
3. Jak tylko podświetlenie przycisków **B2** i **B3** miga powoli, obrócić regulator **A1** do pozycji „“.
4. W ten sposób dojdzie do zatrzymania funkcji ochłodzenia.

## V. KONSERWACJA

Przed każdą konserwacją odłącz urządzenie od sieci przez wyjęcie wtyczki kabla zasilającego z gniazdka elektrycznego (oprócz funkcji, które wymagają włączenia ekspresu do kawy)! Czajnik czyść po wystygnięciu! Nie używaj szorstkich i agresywnych środków czyszczących (np. ostre przedmioty, skrobaczki, rozcieńczalniki lub inne rozpuszczalniki)! Powierzchnię urządzenia i jego doprowadzenie wytrzeć wilgotną szmatką.

### WAŻNE

Aby zapobiec powstaniu pleśni na resztkach kawy, należy wszystkie części regularnie kontrolować i czyścić!

### Zbiornik na wodę (D)

Zalecamy dokładne umycie zbiornika dokładnie mniej więcej raz w tygodniu.

Użyć klasycznego płynu do mycia naczyń i dokładnie spłukać czystą wodą (można też użyć zmywarki do naczyń). Aby zapobiec gromadzeniu się kamienia, zaleca się płukanie zbiornika raz dziennie pod bieżącą wodą.

### **Metalowa dźwignia z plastikową ręką (C)**

Fusy z kawy usuwać z nierdzewnych tacek (**C2** i **C3**) po każdym użyciu. Lejek **C1** starannie wypłukać pod bieżącą wodą. Nierdzewne filtry (**C2** i **C3**) umyć w ciepłej wodzie z dodatkiem detergentu a następnie opłukać czystą wodą. Plastikową rękę wytrzeć wilgotną szmatką. Następnie zaczekać, aż wszystko wyschnie.

### **Tacka okapowa (E)**

Tackę okapową opróżniać według potrzeby. Części **E** i **E1** umyć klasycznym środkiem do mycia naczyń, opłukać czystą wodą i wysuszyć.

### **Dysza parowa (A3)**

Po każdym użyciu dyszy jest konieczne jej wyczyszczenie. Można tak zrobić włączając ją i zanurzając do naczynia z czystą wodą a następnie wycierając suchą serwetką. Należy ją też regularnie czyścić rozbierając ze zdjęciem części **A4** i **A5**. Opłukać elementy pod bieżącą wodą, pozostawić do wyschnięcia, złożyć i z powrotem umieścić. W razie potrzeby wyczyścić otwory cienkim długim przedmiotem (wykałaczką, igłą itp.).

### **Usuwanie kamienia wodnego**

W przypadku, kiedy dojdzie do wyraźnego wydłużenia czasu przygotowania kawy, jest konieczne wyczyszczenie układu wodnego ekspresu od osadów wapiennych i mineralnych (kamienia wodnego). Osady te można usunąć z pomocą roztworu wody ze środkiem przeznaczonym do tego celu (np. **ETA518000201**). Zawsze należy się kierować instrukcjami producenta danego środka, które zazwyczaj bywają podane na opakowaniach. **Usuwanie kamienia wodnego przeprowadzać regularnie w zależności od twardości wody i częstości używania ekspresu** (zalecamy minimalnie 1x na miesiąc). Sposób jest następujący:

1. Zbiorniczek **D** napełnić przygotowanym roztworem czyszczącym.
2. Dźwignię **C** umieścić prawidłowo na swoim miejscu.
3. Pod wylot kawy umieścić odpowiednie naczynie.
4. Po nagraniu ekspresu z pomocą przycisku **B2/B3** przepuścić przez urządzenia wewnętrzne ekspresu roztwór czyszczący (ok. 1/2 pojemności zbiorniczka **D**). Reszty roztworu użyć do wyczyszczenia dyszy parowej z wykorzystaniem funkcji gorącej wody.
5. Po opróżnieniu zbiorniczka **D** wypłukać go czystą wodą. Następnie napełnić naczynie **D** tylko czystą wodą i powtórzyć całą procedurę. W ten sposób dokładnie wypłuczemy urządzenia wewnętrzne ekspresu od roztworu czyszczącego.

**Wymiana elementów, które wymagają ingerencji do części elektrycznej urządzenia może wykonać wyłącznie specjalistyczny serwis! Nie dotrzymanie wskazówek producenta powoduje utratę prawa do napraw gwarancyjnych!**

Jeśli nie uda się rozwiązać problemu lub potrzebujesz więcej informacji na temat urządzenia sieci serwisów, należy skontaktować się ze sprzedawcą.

## **VI. EKOLOGIA**



Jeżeli tylko pozwoliły na to rozmiary, na wszystkich elementach wydrukowano znaki materiałów zastosowanych do produkcji opakowań, komponentów i wyposażenia, jak również ich przetwórstwa wtórnego. Symbole umieszczone na produktach lub w załączonej dokumentacji oznaczają, że zastosowanych elementów elektrycznych lub elektronicznych nie można poddawać utylizacji wraz z odpadem komunalnym.

Produkt należy przynieść do specjalnych punktów zbiorczych, w których będą przyjęte bez opłaty. Dzięki poprawnej utylizacji pomogą Państwo zachować cenne źródła i pomogą w profilaktyce ewentualnych negatywnych wpływów na środowisko naturalne i zdrowie ludzkie, na co mogłyby mieć negatywne wpływy niepoprawna utylizacja odpadu. W celu uzyskania następujących szczegółowych informacji dotyczących utylizacji należy zwrócić się do najbliższego urzędu lub punktu zbiorczego (zobacz [www.elektroeko.pl](http://www.elektroeko.pl)). Niewłaściwy sposób utylizacji urządzenia może podlegać karze – zgodnie z przepisami krajowymi i międzynarodowymi. W celu całkowitego wycofania urządzenia z użytkowania zaleca się odłączyć przewód zasilania od sieci elektrycznej, przez ucięcie przewodu. Dzięki czemu użytkowanie urządzenia nie będzie następnie możliwe.

## VII. DANE TECHNICZNE

Napięcie (V)	podano na tabliczce znamionowej urządzenia
Pobór mocy (W)	podano na tabliczce znamionowej urządzenia
Objętość maks. (l)	0,75
Waga ok. (kg)	3,5
Klasa izolacyjna	I.
Wymiary produktu (cm)	13,3 x 31 x 45,5

Pobór mocy gdy sprzęt jest wyłączony wynosi <0,50 W

**Zmiana specyfikacji technicznych i akcesoriów w zależności od modelu produktu jest zastrzeżona przez producenta.**

### OSTRZEŻENIA I SYMBOLE UŻYTE NA URZĄDZENIACH, OPAKOWANIACH LUB W INSTRUKCJI:

HOUSEHOLD USE ONLY – Tylko do zastosowania w gospodarstwie domowym. DO NOT IMMERSE IN WATER OR OTHER LIQUIDS – Nie zanurzać do wody lub innych cieczy.



TO AVOID DANGER OF SUFFOCATION, KEEP THIS PLASTIC BAG AWAY FROM BABIES AND CHILDREN. DO NOT USE THIS BAG IN CRIBS, BEDS, CARRIAGES OR PLAYPENS. THIS BAG IS NOT A TOY. – Niebezpieczeństwo uduszenia. Tego worka nie należy

używać w kołyskach, łóżeczkach, wózkach lub kojcach dziecięcych. Torebkę z PE położyć w miejscu będącym poza zasięgiem dzieci. Torebka nie służy do zabawy!

Symbol  oznacza OSTRZEŻENIE.

Espressomaschine

eta 6181900x0

STRETTO

## BEDIENUNGSANLEITUNG

Sehr geehrter Kunde, wir danken Ihnen für den Kauf unseres Produktes. Bitte bewahren Sie diese Bedienungsanleitung, den Garantieschein, den Kaufbeleg und wenn möglich auch die Verpackung auf.

## I. SICHERHEITSHINWEISE



## ALLGEMEINE BESTIMMUNGEN:

- Bitte lesen Sie vor der ersten Inbetriebnahme dieses Geräts sehr aufmerksam die Bedienungsanleitung, schauen Sie sich die Abbildungen an und bewahren Sie diese Anleitung zur Referenz auf. Betrachten Sie die Hinweise in dieser Bedienungsanleitung als Bestandteil des Geräts und leiten Sie diese an jeden Benutzer des Gerätes weiter.
- Kontrollieren Sie, ob die Angabe auf dem Typenschild der Spannung Ihrer Steckdose entspricht. Der Stecker der Anschlussleitung darf nur an eine elektrische Steckdose angeschlossen werden, die den entsprechenden Normen entspricht.
- Dieses Gerät kann von Kindern ab dem Alter von 8 Jahren und von Menschen mit verminderten körperlichen, sensorischen oder geistigen Fähigkeiten oder mit Mangel an Erfahrung und Wissen bedient werden, sofern sie während der Gerätebenutzung beaufsichtigt werden oder unterwiesen wurden, wie das Gerät in einer sicheren Weise zu nutzen ist und wenn sie die möglichen Gefahren verstehen. Kinder dürfen nicht mit dem Gerät spielen. Die Reinigung und Wartung des Gerätes darf von unbeaufsichtigten Kindern nicht durchgeführt werden. Kinder unter 8 Jahren müssen von dem Gerät und seiner Anschlussleitung ferngehalten werden.
- Kinder dürfen nicht mit dem Gerät spielen.
- Vor dem Wechsel von Zubehör oder von zugänglichen Teilen, die sich beim Einsatz bewegen, vor der Montage und Demontage, vor Befüllen des Wasserbehälters, vor der Reinigung bzw. Wartung, vor der Verlagerung, wenn das Gerät unbeaufsichtigt bleibt oder nach Beendigung der Arbeit, schalten Sie das Gerät aus und trennen es vom Stromnetz durch Herausziehen des Steckers aus der Steckdose!
- Lassen Sie das Gerät und alle Teile abkühlen, bevor Sie zugängliche Teile entfernen, warten und handhaben.
- **VORSICHT:** Das Gerät ist nicht für den Betrieb über eine externe Zeitschaltuhr, eine Fernbedienung oder eine andere Komponente vorgesehen, die das Gerät automatisch einschaltet, da die Gefahr eines Brandes besteht, wenn das Gerät zum Zeitpunkt der Inbetriebnahme abgedeckt oder nicht richtig positioniert ist.
- **HINWEIS:** Einige Teile dieses Produkts können sehr heiß werden und Verbrennungen verursachen. Das Gerät erzeugt während des Betriebs **heißes Wasser und heißen Dampf** unter Druck. Besonderes Augenmerk muss auf die Anwesenheit von Kindern und Menschen mit Behinderungen gelegt werden.

- **VORSICHT, HEISSER DAMPF** – Seien Sie vorsichtig, wenn Sie die Dampfdüse verwenden und berühren Sie sie nicht, bis sie abgekühlt ist. Beachten Sie, dass während des Gebrauchs kurzzeitig heißes Wasser austreten kann. Berühren Sie nicht das Metallteil der Düse, wenn Sie diese verwenden, sondern verwenden Sie nur das entsprechende Teil der Abdeckung der Dampfdüse **A4** zur Einstellung.
- Aus den hygienischen Gründen reinigen sie die Dampfdüse nach jedem Gebrauch durch Spülen. Entfernen Sie nach ihrer Abkühlung das Außenteil (Röhrchen) und spülen Sie es mit lauwarmem Wasser ab.
- Vermeiden Sie einen Kontakt mit Haustieren, Pflanzen und Insekten, wenn das Gerät in Betrieb ist.
- **Stecken Sie den Stecker der Anschlussleitung nicht mit nassen Händen in die el. Steckdose und ziehen Sie ihn nicht an der Anschlussleitung aus der el. Steckdose!**
- Bei der Handhabung gehen Sie vor, sodass Verletzungen vermieden werden (z.B. **mit kochendem Wasser, Dampf**).
- **Tauchen Sie das Gerät oder sein Kabel niemals unter Wasser (auch nicht teilweise).**
- Tragen Sie das Gerät nicht, wenn sich Wasser im Behälter befindet! Es besteht die Gefahr, dass Wasser in die inneren Bauteile gelangt.
- Lassen Sie das am Stromnetz angeschlossene Gerät nicht ohne Aufsicht und kontrollieren Sie es über den gesamten Zeitraum der Kaffeezubereitung!
- Tragen Sie das Gerät nur am Außengehäuse.
- Lassen Sie an allen Seiten des Gerätes einen Freiraum von mindestens 15 cm, um einen ordnungsgemäßen Luftumlauf zu gewährleisten.
- Setzen Sie das Gerät einer Temperatur unter 4 °C nicht aus; Einfrieren von Restwasser in den inneren Bauteilen könnte Beschädigungen des Geräts verursachen.
- Verwenden Sie dieses Gerät einschließlich Zubehör nur zu dem Zweck, für den er laut Gebrauchsanleitung bestimmt ist. Verwenden Sie das Gerät niemals zu anderen Zwecken.
- Der Hersteller haftet nicht für durch eine unsachgemäße Nutzung des Gerätes verursachte Schäden (z.B. **Verbrennungen, Verbrühungen, Feuer**) und gewährt keine Garantie bei Nichteinhaltung der oben aufgeführten Sicherheitshinweise.

### **NUTZUNG DES GERÄTS:**

- Das Gerät ist nur für die Verwendung in Haushalten und für ähnliche Zwecke bestimmt (Geschäfte, Büros und ähnliche Arbeitsplätze, in Hotels, Motels und anderen Unterbringungseinrichtungen mit Frühstück)! Es ist nicht für die gewerbliche Nutzung bestimmt!
- Lassen Sie kein Wasser im Behälter, wenn das Gerät längere Zeit nicht benutzt wird! Wenn die Häufigkeit der Zubereitung Ihres Kaffees niedrig ist, wechseln Sie regelmäßig Wasser, um es frisch zu halten (ideal täglich).
- Verwenden Sie immer nur kühles (lauwarmes) sauberes Wasser! Verwenden Sie niemals heißes Wasser oder andere Flüssigkeiten – sie könnten das Gerät beschädigen.
- Verwenden Sie die Funktion der Heißwasserausgabe in einem Zeitabschnitt nicht länger als bis Verbrauch eines Wasserbehälters.
- Verwenden Sie das Gerät nur in der Arbeitsposition an ebenen und stabilen Stellen, wo es nicht umkippen kann und in einer ausreichenden Entfernung von Wärmequellen (z.B. Ofen, Herd, Kochplatte, Backofen, Grill), brennbaren Gegenständen (z.B. **Vorhänge, Gardinen usw.**) und feuchten Oberflächen (z.B. **Spülen, Waschbecken usw.**).
- Stellen Sie das Gerät nicht in der Nähe von Gegenständen oder unter Gegenständen ab, die durch Dampf beschädigt werden können, zum Beispiel Wände, Küchenschränke, Geschirrschränke, Bilder, Gardinen; der entweichende Dampf könnte sie beschädigen.
- Verwenden Sie das Gerät nicht in einer explosiven oder mit brennbaren Dämpfen gesättigten Umgebung.
- Vergewissern Sie sich vor dem Einschalten des Gerätes, dass sich der Wasserpegel zwischen den Markierungen **MIN** und **MAX** befindet.

**ANSCHLUSSLEITUNG:**

- Wenn die Anschlussleitung des Gerätes beschädigt ist, muss sie durch den Hersteller, dessen Servicetechniker oder einer ähnlich qualifizierten Person ersetzt werden, damit dadurch das Entstehen einer gefährlichen Situation verhindert werden kann.
- Verwenden Sie das Gerät niemals, wenn es eine beschädigte Anschlussleitung oder den Netzstecker hat, wenn es nicht richtig arbeitet, wenn es auf den Boden gefallen ist und beschädigt ist, oder wenn es ins Wasser gefallen ist. In solchen Fällen bringen Sie das Gerät in eine autorisierte Servicewerkstatt, um dort seine Sicherheit und die ordnungsgemäße Funktion überprüfen zu lassen.
- Legen Sie die Anschlussleitung nicht auf heißen Flächen ab, lassen Sie sie nicht über den Rand eines Tisches oder einer Arbeitsplatte hängen. Durch Hängenbleiben oder Ziehen an der Anschlussleitung, z.B. durch Kinder, kann es zum Umkippen bzw. Herabfallen des Geräts und nachfolgend zu einer ernsthaften Verletzung kommen!
- Die Anschlussleitung darf nicht durch scharfe oder heiße Gegenstände, offenes Feuer beschädigt sein. Sie darf nicht in Wasser getaucht und auch nicht über scharfe Kanten gebogen werden.

**II. BESCHREIBUNG DES GERÄTS****A – Körper der Kaffeemaschine**

- A1 – Drehregler zur Dampfeinstellung
- A2 – Heizfläche
- A3 – Dampfdüse
- A4 – Abdeckung der Dampfdüse
- A5 – Metallröhrchen
- A6 – Anschlusskabel

**B – Bedienfeld**

- B1 – Taste Dampfdüse
- B2 – Taste für zwei Tassen
- B3 – Taste für eine Tasse
- B4 – EIN-/AUS-Schalter

**C – Metallhebel mit Kunststoffgriff**

- C1 – Trichter
- C2 – Edelstahlschale für eine Tasse
- C3 – Edelstahlschale für zwei Tassen
- C4 – Rastnase gegen Herausfallen der Schale bei der Entleerung des Kaffeesatzes

**D – Wasserbehälter**

- D1 – Halter
- D2 – Klappdeckel

**E – Tropfschale**

- E1 – Tropfgitter

**F – Messbecher für Kaffeemehl mit Stempel****III. VORBEREITUNG ZUR VERWENDUNG**

Vor der ersten Inbetriebnahme entfernen Sie sämtliches Verpackungs- und Schutzmaterial, einschließlich Schutzfolien, vom Gerät und seinen Zubehör. Waschen Sie den Wasserbehälter **D** mit warmem Wasser und einem geeigneten Reinigungsmittel, spülen Sie ihn mit klarem Wasser ab und lassen Sie ihn trocknen. Anschließend setzen Sie ihn wieder in die Kaffeemaschine ein und drücken Sie ihn so weit wie möglich nach unten bis auf Anschlag.

## Aufstellen

Platzieren Sie die Kaffeemaschine auf eine ebene und stabile Oberfläche in der Nähe einer Steckdose. Zu allen Wänden muss ein Mindestabstand von 15 cm eingehalten werden.

## Befüllen mit Wasser



Nehmen Sie den Wasserbehälter **D** aus der Kaffeemaschine aus, klappen Sie den Deckel **D2** aus und füllen Sie ihn mit Wasser, am besten mit Raumtemperatur (der Wasserpegel muss sich zwischen den Markierungen **MIN** und **MAX** befinden). Setzen Sie dann den Behälter wieder ein.

## Betriebsteile entnehmen

Beim Entnehmen von Teilen, die bei Verwendung der Kaffeemaschine häufig verwendet werden (Metallhebel **C**, Tropfschale **E**), gehen Sie nach Abb. 1 vor. Setzen Sie sie in umgekehrter Reihenfolge ein.

## Kaffeemaschine spülen

Bei der ersten Inbetriebnahme oder wenn Sie die Kaffeemaschine länger als 2 Tage nicht benutzt haben, spülen Sie sie wie folgt aus:

1. Füllen Sie den Wasserbehälter **D** mit Wasser bis zur Markierung **MAX**.
2. Nach Abb. 1 stellen Sie den Hebel **C** auch mit der Edelstahlschale (**C2/C3**) auf der Kaffeemaschine.
3. Schließen Sie die Kaffeemaschine an das Stromnetz (ein akustisches Signal ertönt und die Hintergrundbeleuchtung von Tasten **B1-B4** blinkt) und drücken Sie die Taste **B4**. Die Hintergrundbeleuchtung der Taste **B4** leuchtet und die Hintergrundbeleuchtung von Tasten **B2** und **B3** blinkt (die Kaffeemaschine wird erwärmt). Die Hintergrundbeleuchtung von Tasten **B2** und **B3** leuchtet nach Erwärmung auf. Beachten Sie, dass der Drehregler **A1** sich in der Position „“ befindet.
4. Sobald die Kaffeemaschine erwärmt ist, drücken Sie die Taste **B2/B3** und lassen Sie Heißwasser durch das Kaffeesystem fließen.
5. Um die Dampföuse zu spülen, drücken Sie zuerst die Taste **B4** (falls Sie dies noch nicht getan haben) und stellen Sie dann den Regler **A1** in die Stellung „“ (Funktion Heißwasserausgabe). Wenn Sie die Spülung stoppen möchten, drehen Sie den Regler **A1** in die Stellung „“.

### Anmerkungen

- Lassen Sie das fließende Wasser beim Spülen in Tropfschale **E** oder eine geeignete Schale fließen. Entleeren Sie regelmäßig die Tropfschale.
- Sie können die Spülung jederzeit abbrechen, indem Sie die Taste **B4** drücken.

## IV. VERWENDUNG DES GERÄTS

### Anmerkungen

- Die Betätigung jeder Taste wird mit einem akustischen Signal begleitet.
- Bei der Kaffeezubereitung ist bei der Kaffeemaschine automatisch die Funktion Kaffeebrühen voreingestellt, die nicht ausgeschaltet werden kann.
- Es ist wichtig, zwischen dem langsamen und schnellen Blinken der Hintergrundbeleuchtung von Tasten **B2** und **B3** zu unterscheiden. Langsames Blinken bedeutet Erwärmen, schnelles Blinken eine Überhitzung der Einheit. Wenn die Einheit überhitzt ist, kann das Programm mit den Tasten **B2** und **B3** nicht gestartet werden und sie muss abgekühlt werden, siehe Funktion Abkühlung.
- Die Kaffeemaschine hat eine Funktion der automatischen Ausschaltung ca. nach 25 Min. Nichttätigkeit.

## ZUBEREITUNG VON ESPRESSO

1. Schalten Sie die Kaffeemaschine durch Betätigung der Taste **B4** ein und warten Sie, bis sie warm ist.
2. Stellen Sie die Edelstahlschale (**C2/C3**) in den Trichter **C1** des Hebels **C**.
3. Füllen Sie die Edelstahlschale (**C2/C3**) mit Kaffeemehl randvoll mit einem Messbecher **F**. Stampfen Sie den Kaffeemehl ordentlich mit dem dafür vorgesehenen Stempel (Rückseite des Messbechers **F**) fest.
4. Setzen Sie den Hebel **C** auf die Kaffeemaschine wie in Abb. 1 gezeigt.
5. Stellen Sie (eine) Tasse(n) geeigneter Größe unter die Kaffeeausgabe.
6. Drücken Sie die Taste **B2** (für zwei Tassen – Werkseinstellung 60 ml) oder die Taste **B3** (für eine Tasse – Werkseinstellung 30 ml).
7. Warten Sie, bis der Kaffee zubereitet wird (ein akustisches Signal ertönt).



### Tasse vorwärmen

- Für eine optimale Zubereitung und einen besseren Kaffeegeschmack ist es ratsam, Ihre Tasse vorzuwärmen, indem Sie sie zuerst mit Heißwasser füllen (z.B. mit der Funktion Heißwasserausgabe). Entleeren Sie die Tasse nach dem Aufwärmen.
- Sie können auch die Heizfläche **A2** zum Aufwärmen der Tasse für Ihren Kaffee verwenden.

## ZUBEREITUNG VON CAPPUCCINO, CAFFÈ LATTE UND ESPRESSO MACCHIATO

Für die Zubereitung von Milch und Milchschaum enthaltenden Espressogetränken ist die Dampfdüse **A3** vorgesehen. Verwenden Sie für den besten Geschmack und die beste Qualität des Getränks nur gekühlte frische Milch und Vollmilch.

### Empfohlene Vorbereitung

1. Gießen Sie Milch in einen geeigneten Behälter. Der Behälter muss groß genug sein, da sich das Milchvolumen ungefähr verdreifachen kann.
2. Bereiten Sie zuerst den Kaffee selbst nach dem klassischen Verfahren zu, da die Verwendung einer Dampfdüse die Temperatur des inneren Systems erhöht, wodurch der Kaffeepulver in umgekehrter Reihenfolge verbrannt werden könnte.
3. Betätigen Sie die Dampfdüse durch Drücken der Taste **B1**. Die Düsenheizung wird durch Blinken der Hintergrundbeleuchtung der Taste **B1** angezeigt. Sobald die Düse betriebsbereit ist, leuchtet die Hintergrundbeleuchtung der Taste **B1** auf Dauer auf. Drehen Sie den Regler **A1** in die Stellung „“ und die Dampfdüse **A3** beginnt Dampf zu erzeugen.
4. Stellen Sie dann den Milchbehälter so unter die Dampfdüse, dass die Düsenöffnung den Milchpegel leicht berührt, und lassen Sie den Dampf langsam in die Milch einströmen, indem Sie ihn gegen den Uhrzeigersinn drehen. Schalten Sie die Milchdüse des Reglers **A1** durch Drehen in die Position „“ aus.
5. Gießen Sie die aufgeschäumte Milch vorsichtig auf den Kaffee entsprechend Ihrem gewählten Espressogetränk; Sie können einen Teelöffel verwenden.
6. Sofort nach der Verwendung ist die Baugruppe der Dampfdüse (Teile **A3**, **A4**, **A5**) zu reinigen, siehe Kap. **WARTUNG** (zur schnellen Grundreinigung wird es empfohlen, die Dampfdüse kurzzeitig wieder zu betätigen). Trockene Milch ist schwer zu entfernen.

### Empfehlung

- Für die optimale Zubereitung von Milchmikroschaum wird es empfohlen, eine spezielle Milchkanne zu verwenden.
- Sie können auch eine alternative Methode zur Zubereitung des Mikroschaums (kein größerer dicker Schaum) verwenden, indem Sie den Behälter in einem leichten Winkel kippen, diesen nicht bewegen und nur den Dampf den Wirbel erzeugen lassen.



## INDIVIDUELLE EINSTELLUNG DER KAFFEEMENGE



Die Kaffeemenge kann sowohl für zwei Tassen (Taste **B2**) als auch für eine Tasse (Taste **B3**) angepasst werden. Gehen Sie wie folgt vor:

1. Schalten Sie die Kaffeemaschine durch Drücken der Taste **B4** ein und warten Sie, bis sie warm ist.
2. Drücken Sie und halten die Taste **B2/B3** gedrückt, bis die gewünschte Kaffeemenge ausgegeben wird. Lassen Sie die Taste los, sobald die gewünschte Kaffeemenge ausgegeben wird.
3. Die Einstellung wird im Speicher der Kaffeemaschine gespeichert (ein akustisches Signal ertönt) und bleibt auch nach der Ausschaltung der Kaffeemaschine und dem Trennen von der Stromversorgung erhalten.

### Anmerkungen

- Wenn Sie die Taste **B2/B3** zu kurz gedrückt halten, werden Ihre Einstellungen nicht gespeichert.
- Die Kaffeemenge kann zwischen 25-200 ml eingestellt werden (gilt für beide **B2/B3** Tasten). Um die eingestellte Kaffeemenge korrekt zu speichern, muss die **B2/B3** Taste höchstens 60 Sekunden lang gedrückt gehalten werden. Wenn Sie die entsprechende Taste länger gedrückt halten, wird die Einstellung nicht gespeichert.
- Um die individuelle Einstellung der Kaffeemenge aufzuheben, drücken Sie gleichzeitig die Tasten **B1** und **B3** für 3 Sekunden (ein akustisches Signal ertönt). Die Kaffeemaschine kehrt zur Werkseinstellung zurück.

## FUNKTION HEISSWASSER



1. Schalten Sie die Kaffeemaschine durch Betätigen der Taste **B4** ein.
2. Stellen Sie den Regler **A1** in die Position „“.
3. Die Heißwasserausgabe aus der Dampfdüse **A3** beginnt.
4. Die Funktion der Heißwasserausgabe beenden Sie durch Stellen des Reglers **A1** in die Stellung „“.

### Anmerkung

Bei der vorherigen Verwendung der „Heißwasserausgabe“ fließt zu Beginn dieses Programms geringe Menge Wasser aus der Düse aus. Dies ist ein ganz normaler Zustand.

## FUNKTION ABKÜHLUNG

Wenn Sie Kaffee nach dem Einsatz der Dampfdüse **A** zubereiten möchten, ist die Kaffeemaschine zuerst abzukühlen, weil die Temperatur im Geräteinneren zu hoch ist (hinterleuchtete Tasten **B2** und **B3** blinken schnell). Gehen Sie wie folgt vor:

1. Stellen Sie den Regler **A1** in die Stellung „“.
2. Die Kaffeemaschine beginnt zu pumpen und Wasser auszugeben. Dadurch erfolgt die Abkühlung.
3. Sobald die Hintergrundbeleuchtung von Tasten **B2** und **B3** langsam blinkt, stellen Sie den Regler **A1** in die Stellung „“.
4. Dadurch wird die Funktion Abkühlung gestoppt.

## V. WARTUNG

**Trennen Sie vor jeder Wartung die Kaffeemaschine vom el. Netz durch ziehen des Steckers der Anschlussleitung aus der el. Steckdose (außer den Funktionen, die der eingeschalteten Kaffeemaschine bedürfen)! Reinigen Sie die Teile der Kaffeemaschine erst wenn sie abgekühlt ist! Verwenden Sie keine groben und aggressiven Reinigungsmittel (z.B. scharfe Gegenstände, Kratzer, Verdüner oder andere Lösungsmittel)! Wischen Sie die Oberfläche des Gerätes und seine Anschlussleitung mit einem feuchten Tuch ab.**

**WICHTIG**

**Abyste předešli vzniku plísní na zbytcích kávy, všechny součásti pravidelně kontrolujte a čistěte!**

**Wasserbehälter (D)**

Es wird empfohlen, den Wasserbehälter regelmäßig zu waschen (ungefähr einmal pro Woche). Verwenden Sie ein herkömmliches Geschirrspülmittel und spülen Sie ihn anschließend gründlich mit klarem Wasser ab (Sie können auch einen Geschirrspüler verwenden). Um Kalkablagerungen zu vermeiden, wird es empfohlen, den Behälter auch einmal täglich unter fließendem Wasser zu spülen.

**Metallhebel mit Kunststoffgriff (C)**

Entfernen Sie nach jedem Gebrauch den Kaffeesatz aus den Edelstahlschalen (**C2** und **C3**). Spülen Sie den Trichter **C1** gründlich unter fließendem Wasser aus. Waschen Sie die Edelstahlfilter (**C2** und **C3**) in warmem Wasser mit einem Reinigungsmittel und spülen Sie sie anschließend mit klarem Wasser ab. Wischen Sie den Kunststoffgriff mit einem feuchten Tuch ab. Dann lassen Sie alles trocknen.

**Tropfschale (E)**

Entleeren Sie die Tropfschale nach Bedarf. Waschen Sie die Teile **E** und **E1** mit einem herkömmlichen Geschirrspülmittel, spülen Sie sie mit klarem Wasser ab und lassen Sie sie trocknen.

**Dampfdüse (A3)**

Die Düse muss nach jedem Gebrauch gereinigt werden. Sie können dies tun, indem Sie sie betätigen und in einen Behälter mit klarem Wasser tauchen und dann mit einem trockenen Tuch abwischen. Reinigen Sie sie auch regelmäßig durch Zerlegen, indem Sie die Teile **A4** und **A5** entnehmen. Spülen Sie die Teile unter fließendem Wasser ab, lassen sie trocknen und bauen in umgekehrter Reihenfolge zusammen und wieder einsetzen. Reinigen Sie die Löcher bei Bedarf mit einem dünnen, langen Gegenstand (Zahnstocher, Nadel usw.).

**Entkalken**

Wird die Zubereitungszeit des Kaffees erheblich verlängert, muss das Wassersystem der Kaffeemaschine von Kalk- und Mineralablagerungen gereinigt werden (Kesselstein). Diese Ablagerungen können mit einer dafür vorgesehenen Zubereitung (z. B. **ETA518000201**) mit einer Wasserlösung entfernt werden. Befolgen Sie immer die Anweisungen des Herstellers für das jeweilige Produkt, die sich normalerweise auf der Verpackung befinden. **Führen Sie die Entkalkung abhängig von der Wasserhärte und der Nutzungshäufigkeit der Kaffeemaschine regelmäßig durch** (empfohlen mindestens 1x Monat). Gehen Sie wie folgt vor:

1. Füllen Sie den Wasserbehälter **D** mit der vorbereiteten Reinigungslösung.
2. Positionieren Sie den Hebel **C** richtig.
3. Stellen Sie einen geeigneten Behälter unter die Kaffeerausgabe.
4. Nach dem Aufwärmen der Kaffeemaschine mit der Taste **B2/B3** lassen Sie die Reinigungslösung durch das Innere der Kaffeemaschine fließen (ca. 1/2 des Behältervolumens **D**). Verwenden Sie den Rest der Lösung, um die Dampfdüse mit der Funktion der Heißwasserausgabe zu reinigen.
5. Wenn der Behälter **D** entleert ist, spülen Sie ihn mit sauberem Wasser aus. Füllen Sie dann den Behälter **D** nur mit sauberem Wasser und wiederholen Sie den Vorgang. Dadurch wird das Innere der Kaffeemaschine gründlich von der Reinigungslösung herausgespült.

**Wartungsarbeiten mit umfangreicheren Charakter bzw. Arbeiten, die einen Eingriff in das Geräteinnere erfordern, müssen von einer Fachwerkstatt durchgeführt werden! Ein Verstoß gegen diese Anweisungen des Herstellers zieht den Verlust der Garantie nach sich!**

## VI. UMWELTSCHUTZ



Sofern es die Maße zuließen, sind alle Teile des Gerätes, die Verpackung, Komponenten und das Zubehör mit dem Verwendeten Material sowie auch deren Recycling gekennzeichnet. Die am Produkt oder in der Begleitdokumentation aufgeführten Symbole bedeuten, dass die verwendeten elektrischen oder elektronischen Produkte nicht zusammen mit kommunalem Abfall entsorgt werden dürfen. Um das Gerät ordnungsgemäß zu entsorgen, bringen Sie es in eine vorgesehene kommunale Sammelstelle, wo es kostenlos empfangen wird. Die korrekte Entsorgung dieses Produktes wird dazu beitragen, wertvolle Naturressourcen zu sparen und mögliche negative Auswirkungen auf die Umwelt und die menschliche Gesundheit zu vermeiden, die sonst durch unsachgemäße Entsorgung verursacht werden könnten. Fordern Sie weitere Einzelheiten von Ihrer örtlichen Behörde bzw. von der nächstliegenden Wertstoffsammelstelle an. Bei einer unsachgemäßen Entsorgung dieser Art von Abfall können gemäß den nationalen Vorschriften Geldstrafen verhängt werden. Wenn das Gerät dauerhaft außer Betrieb gesetzt werden soll, wird es empfohlen, nach der Trennung vom Stromnetz die Anschlussleitung abzuschneiden; das Gerät wird dadurch unbrauchbar gemacht.

## VII. TECHNISCHE DATEN

Spannung (V)	auf dem Typenschild des Gerätes angegeben
Leistungsaufnahme (W)	auf dem Typenschild des Gerätes angegeben
Volumen des Wasserbehälters max. (l)	1,1
Gewicht (kg) ca.	3,5
Gerät der Schutzklasse	I.
Abmessungen ca. (LxTxH), (cm)	13,3 x 31 x 45,5

Leistungsaufnahme wenn ausgeschaltet <0,50 W

Die Änderung der technischen Spezifikation und des Inhalts des eventuellen Zubehörs nach Modell des Produktes durch den Hersteller vorbehalten.

### WARZEICHEN UND SYMBOLE, DIE AUF GERÄT, VERPACKUNGEN ODER IN DER BEDIENUNGSANLEITUNG VERWENDET WERDEN:

HOUSEHOLD USE ONLY – Nur für den Hausgebrauch bestimmt.

DO NOT IMMERSE IN WATER OR OTHER LIQUIDS – Nicht ins Wasser oder andere Flüssigkeiten tauchen.



TO AVOID DANGER OF SUFFOCATION, KEEP THIS PLASTIC BAG AWAY FROM BABIES AND CHILDREN. DO NOT USE THIS BAG IN CRIBS, BEDS, CARRIAGES OR PLAYPENS. THIS BAG IS NOT A TOY. – Erstickungsgefahr. Verwenden Sie diesen Beutel nicht in Wiegen, Kinderbetten, Kinderwagen oder Kindergittern.

Halten Sie den PE-Beutel von Kindern fern. Der Beutel ist kein Spielzeug.

Symbol  bedeutet VORSICHT.

Hersteller/ Inverkehrbringer: ETA a.s., Křižíkova 148/34, Karlín, 18600 Praha 8 CZECH REPUBLIK.

Service: Omega electric GmbH, Servicezentrale, Industriering 2, D- 04626 Schmölln.

Bei Fragen zu Reparaturen und Bestellung von Ersatzteilen wenden Sie sich bitte an unsere deutsche Servicezentrale:

Tel.: 034491/58860, Fax: 034491/5886189, Email: [info@eta-hausgeraete.de](mailto:info@eta-hausgeraete.de)

**ZÁRUČNÍ PODMÍNKY**

Na výrobek uvedený v tomto záručním listu je poskytována záruka po dobu dvacet čtyři měsíců od data prodeje spotřebiteli.

Záruka se vztahuje na poruchy a závady, které v průběhu záruční doby vznikly chybou výroby nebo vadou použitých materiálů.

Výrobek je možno reklamovat u prodejce, který výrobek prodal spotřebiteli nebo v autorizovaném servisu.

Při reklamaci je nutné předložit: reklamovaný výrobek, originální nákupní doklad, ve kterém je zřetelně uveden typ výrobku a jeho datum prodeje spotřebiteli, případně tento řádně vyplněný záruční list. Záruka platí pouze tehdy, je-li výrobek používán podle návodu k obsluze a připojen na správné síťové napětí.

**Spotřebitel ztrácí nárok na záruční opravu nebo bezplatný servis v případě:**

- zásahu do přístroje neoprávněnou osobou.
- nesprávné nebo neodborné montáže výrobku.
- poškození přístroje vlivem živelné pohromy.
- používání výrobku pro jiné účely, než je obvyklé.
- používání výrobku k profesionální či jiné výdělečné činnosti.
- používání výrobku s jiným než doporučeným příslušenstvím.
- nesprávné údržby výrobku.
- nepravidłného čištění výrobků zejména v případě, kdy je závada způsobena zbytky potravin, vlasů, domovního prachu nebo jiných nečistot.
- vystavení výrobku nepříznivému vnějšímu vlivu, zejména vniknutím cizích předmětů nebo tekutin (včetně elektrolytu z baterií) dovnitř.
- mechanického poškození výrobku způsobeného nesprávným používáním výrobku nebo jeho pádem.

Pokud zboží při uplatňování vady ze strany spotřebitele bude zasíláno poštou nebo přepravní službou, musí být zabaleno v obalu vhodném pro přepravu tak, aby se zabránilo poškození výrobku přepravou.

Aktuální seznam servisních středisek naleznete na: **www.eta.cz**

Případné další dotazy zasílejte na **info@eta.cz**, nebo volejte +420 545 120 545.

Veškeré náležitosti uvedené v tomto záručním listu platí pouze pro výrobky nakoupené a reklamované na území České Republiky.

Typ výrobku:

Datum prodeje:

Výrobní číslo:

Razítko a podpis prodávajícího:

## ZÁRUČNÉ PODMIENKY

Na výrobok uvedený v tomto záručnom liste je poskytovaná záruka na dobu dvadsaťštyri mesiacov od dátumu prevzatia tovaru spotrebiteľom. Ak má výrobok uviesť do prevádzky iný podnikateľ než predávajúci, začne záručná doba plynúť až odo dňa uvedenia výrobku do prevádzky, pokiaľ kupujúci objednal uvedenie do prevádzky najneskôr do troch týždňov od prevzatia veci a riadne a včas poskytol na vykonanie služby potrebnú súčinnosť. Záruka sa vzťahuje na vady, ktoré v priebehu záručnej doby vznikli chybou výroby alebo chybou použitých materiálov.

Výrobok je možné reklamovať v ktorejkoľvek prevádzkarni predávajúceho ktorý výrobok predal spotrebiteľovi, v ktorej je prijatie reklamácie v zmysle zákona možné, alebo osoby oprávnenej výrobcom výrobku na vykonávanie záručných opráv.

Pri reklamácií je nutné predložiť: reklamovaný výrobok, originál nákupného dokladu, v ktorom je zreteľne uvedený typ výrobku a jeho dátum predaja spotrebiteľovi prípadne tento riadne vyplnený záručný list.

Výrobok je treba používať podľa návodu na obsluhu a musí byť pripojený na správne sieťové napätie.

Pokiaľ výrobok pri uplatňovaní poruchy zo strany spotrebiteľa bude zasielaný poštou alebo prepravnou službou, musí byť zabalený v obale vhodnom pre prepravu tak, aby sa zabránilo poškodeniu výrobku prepravou.

Aktuálny zoznam servisných stredísk nájdete na: **[www.eta.sk](http://www.eta.sk)**

Prípadné ďalšie dotazy zasielajte na **[info@eta.cz](mailto:info@eta.cz)** alebo volajte +420 545 120 545.

Všetky náležitosti uvedené v tomto záručnom liste platia len pre výrobky nakúpené a reklamované na území Slovenskej Republiky.

Typ prístroja:

Dátum predaja:

Výrobné číslo:

Pečiatka a podpis predajca:

**WARUNKI GWARANCJI**

- 1) Niniejsza gwarancja dotyczy produktów produkowanych pod marką **ETA**, zakupionych w sklepach na terytorium Rzeczypospolitej Polskiej.
- 2) Okres gwarancji wynosi 24 miesiące od daty zakupu produktu.
- 3) Naprawy gwarancyjne odbywają się na koszt Gwaranta we wskazanym przez Gwaranta Autoryzowanym Zakładzie Serwisowym.
- 4) Gwarancją objęte są wady produktu spowodowane wadliwymi częściami i/lub defektami produkcyjnymi.
- 5) Gwarancja obowiązuje pod warunkiem dostarczenia do Autoryzowanego Zakładu Serwisowego urządzenia w kompletnym opakowaniu albo w opakowaniu gwarantującym bezpieczny transport wraz z kompletem akcesoriów oraz z poprawnie i czytelnie wypełnioną kartą gwarancyjną i dowodem zakupu (paragon, faktura VAT, etc.).
- 6) Autoryzowany Zakład Serwisowy może odmówić naprawy gwarancyjnej jeśli Karta Gwarancyjna nosić będzie widoczne ślady przeróbek, jeżeli numery produktów okażą się inne niż wpisane w karcie gwarancyjnej a także jeśli numer dokumentu zakupu oraz data zakupu na dokumencie różnią się z danymi na Karcie Gwarancyjnej.
- 7) Usterki ujawnione w okresie gwarancji będą usunięte przez Autoryzowany Zakład Serwisowy w terminie 14 dni roboczych od daty przyjęcia produktu do naprawy przez zakład serwisowy, termin ten może być przedłużony do 21 dni roboczych w przypadku konieczności sprowadzenia części zamiennych z zagranicy.
- 8) Gwarancją nie są objęte:
  - wadliwe działanie lub uszkodzenie spowodowane niewłaściwym użytkowaniem (np. znaczące zabrudzenie urządzenia, zarówno wewnątrz jak i na zewnątrz, zalanie płynami itp.) lub użytkowanie niezgodne z instrukcją obsługi i przepisami bezpieczeństwa
  - zużycie towaru przekraczające zakres zwykłego użytkowania przez indywidualnego odbiorcę końcowego (zwłaszcza jeżeli był wykorzystywany do profesjonalnej lub innej czynności zarobkowej)
  - uszkodzenia spowodowane czynnikami zewnętrznymi (w tym: wylądowaniami atmosferycznymi, przepięciami sieci elektrycznej, środkami chemicznymi, czynnikami termicznymi) i działaniem osób trzecich
  - uszkodzenia powstałe w wyniku podłączenia urządzenia do niewłaściwej instalacji współpracującej z produktem
  - uszkodzenia powstałe w wyniku zalania wodą, użycia nieodpowiednich baterii (np. ładowanych powtórnie baterii nie będących akumulatorami)
  - produkty nie posiadające wypełnionej przez Sprzedawcę Karty Gwarancyjnej
  - produkty z naruszoną plombą gwarancyjną lub wyraźnymi oznakami ingerencji przez osoby trzecie (nie będące Autoryzowanym Zakładem Serwisowym lub nie działające w jego imieniu i nie będące przez niego upoważnionymi)
  - kable przyłączeniowe, piloty zdalnego sterowania, słuchawki, baterie
  - uszkodzenia powstałe wskutek niewłaściwej konserwacji urządzenia
  - uszkodzenia powstałe w wyniku zdarzeń losowych (np. powódź, pożar, klęski żywiołowe, wojna, zamieszki, inne nieprzewidziane okoliczności)
  - czynności związane ze zwykłą eksploatacją urządzenia (np. wymiana baterii)
  - zapisane na urządzeniu dane w formie elektronicznej (w szczególności Gwarant zastrzega sobie prawo do sformatowania nośników danych zawartych w urządzeniu, co może skutkować utratą danych na nich zapisanych)
  - **uszkodzenia (powodujące np. brak odpowiedzi urządzenia lub jego nie włączanie się) powstałe wskutek wgrania nieautoryzowanego oprogramowania.**
- 9) Jeżeli Autoryzowany Zakład Serwisowy stwierdzi, iż przyczyną awarii urządzenia są przypadki wymienione w pkt. 8 lub nie stwierdzi żadnego uszkodzenia, koszty serwisu oraz całkowite koszty transportu urządzenia pokrywa nabywca.

- 9) W wypadku wystąpienia wypadków wymienionych w pkt. 8 Autoryzowany Zakład Serwisowy wyceni naprawę urządzenia i na życzenie klienta może dokonać naprawy odpłatnej. Uszkodzenia urządzenia powstałe w wyniku wypadków opisanych w pkt. 8 powodują utratę gwarancji.
- 10) Wszelkie wadliwe produkty lub ich części, które zostały w ramach naprawy gwarancyjnej wymienione na nowe, stają się własnością Gwaranta.
- 11) W wypadku gdy naprawa urządzenia jest niemożliwa lub spowodowałaby przekroczenie terminów określonych w pkt. 7 a także kiedy naprawa wiązałaby się z poniesieniem przez Gwaranta kosztów niewspółmiernych do wartości urządzenia Gwarant może wymienić Klientowi urządzenie na nowe o takich samych lub wyższych parametrach. W razie niedostarczenia urządzenia w komplecie Gwarant może wymienić jedynie zwrócone części urządzenia lub dokonać zwrotu zapłaconej ceny jednak wówczas jest upoważniony do odjęcia kosztu części zużytych lub nie dostarczonych przez użytkownika (np. baterii, słuchawek, zasilacza) wraz z reklamowanym urządzeniem.
- 12) Okres gwarancji przedłuża się o czas przebywania urządzenia w Autoryzowanym Zakładzie Serwisowym.
- 13) W wypadku utraty karty gwarancyjnej nie wydaje się jej duplikatu.
- 14) Producent może uchylić się od dotrzymania terminowości usługi gwarancyjnej gdy zaistnieją zakłócenia w działalności firmy spowodowane nieprzewidywalnymi okolicznościami (tj. niepokoje społeczne, klęski żywiołowe, ograniczenia importowe itp).
- 15) Gwarancja nie wyklucza, nie ogranicza ani nie zawiesza praw konsumenta wynikających z niezgodności towaru z umową sprzedaży.
- 16) W sprawach nieuregulowanych niniejszymi warunkami mają zastosowanie przepisy Kodeksu Cywilnego.

**Uszkodzenie wyposażenia nie jest automatycznie powodem dla bezpłatnej wymiany kompletnego urządzenia. Jeżeli reklamujesz słuchawki, pilota, kable przyłączeniowe lub inne akcesoria NIE PRZYSYŁAJ całego urządzenia. Skontaktuj się ze sprzedawcą lub producentem w celu uzgodnienia sposobu przeprowadzenia procedury reklamacyjnej bez konieczności przesyłania całego kompletu do serwisu.**

Kontakt w sprawach serwisowych: Digison Polska Sp. z o.o., Tel. (071) 3577027, Fax. (071) 7234552, internet: <http://www.digison.pl/sonline/>, e-mail: [serwis@digison.pl](mailto:serwis@digison.pl)

Nazwa:	Pieczęć i podpis sprzedawcy:
Data sprzedaży:	
Numer serii:	
1. Data Przyjęcia/Nr Naprawy/ Pieczęć i Podpis Serwisanta:	2. Data Przyjęcia/Nr Naprawy/ Pieczęć i Podpis Serwisanta:
3. Data Przyjęcia/Nr Naprawy/ Pieczęć i Podpis Serwisanta:	4. Data Przyjęcia/Nr Naprawy/ Pieczęć i Podpis Serwisanta:

*eta*

© DATE 26/08/2019

e.č. 44/2019