

# Aufbauanleitung

# Abschlussregal

Artikel Nr. 1080  
 Artikel Nr. 3553  
 Artikel Nr. 6406

H 178 cm  
 B 48 cm  
 T 35 cm

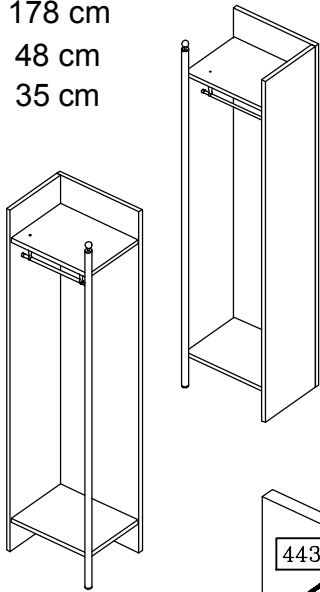









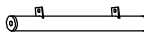

Bei Ersatzteilbestellung geben Sie bitte immer die Artikel Nr. und Zeichnungsnummer oder Beschlag Nr. an.

Beispiel : Art. Nr. 6406 Zeichn. Nr. ② oder Beschlag Nr. 443

Den Aufbau bitte in numerischer Reihenfolge durchführen !

### Pflegehinweis !

Diese pflegeleichten Flächen lassen sich mit einem feuchten Tuch und etwas Seifenlauge leicht säubern. Anschließend bitte immer trocken nachwischen !  
 Verwenden Sie niemals scharfen Haushaltsreiniger, Scheuermittel oder nasse Tücher.

Anzahl Beschlagteile	
	Nr. 90
Gewindehülse	2
	Nr. 480
M 4 x 15	2
	Nr. 481
Stützstange	1
	Nr. 482
Kugelabschluss	1
	Nr. 483
Halter für Stange	2
	Nr. 549
Stange 435 mm	1
	Nr. 485
Kappe	2
	Nr. 486
M 4 x 30	2
	Nr. 443
6,5 x 50	12
Nur Art. Nr. 3553	
	Nr. 374
	1
	Nr. 567
3,5 x 30	2

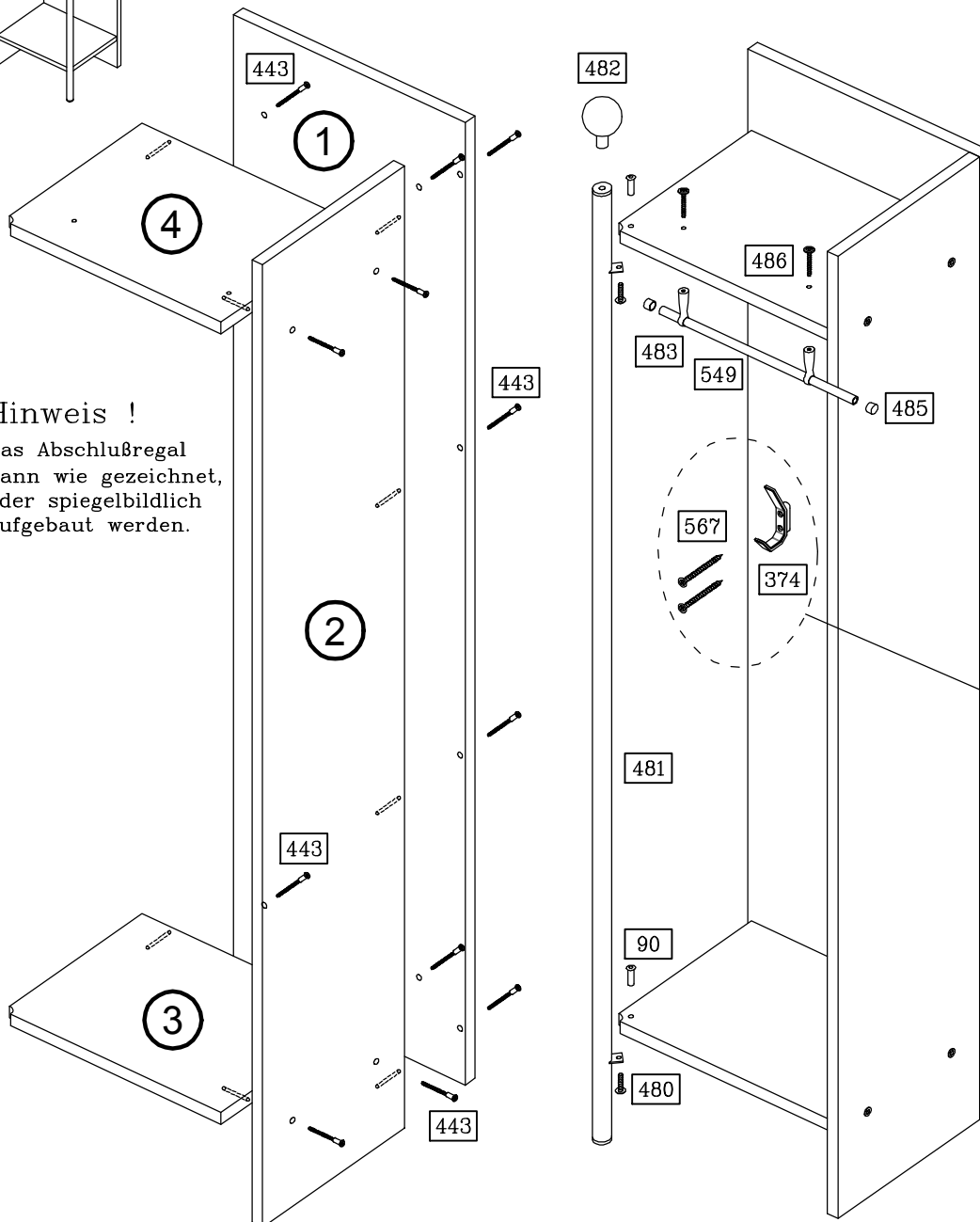

### Hinweis !

Das Abschlußregal kann wie gezeichnet, oder spiegelbildlich aufgebaut werden.

Nur bei Art. Nr. 3553