

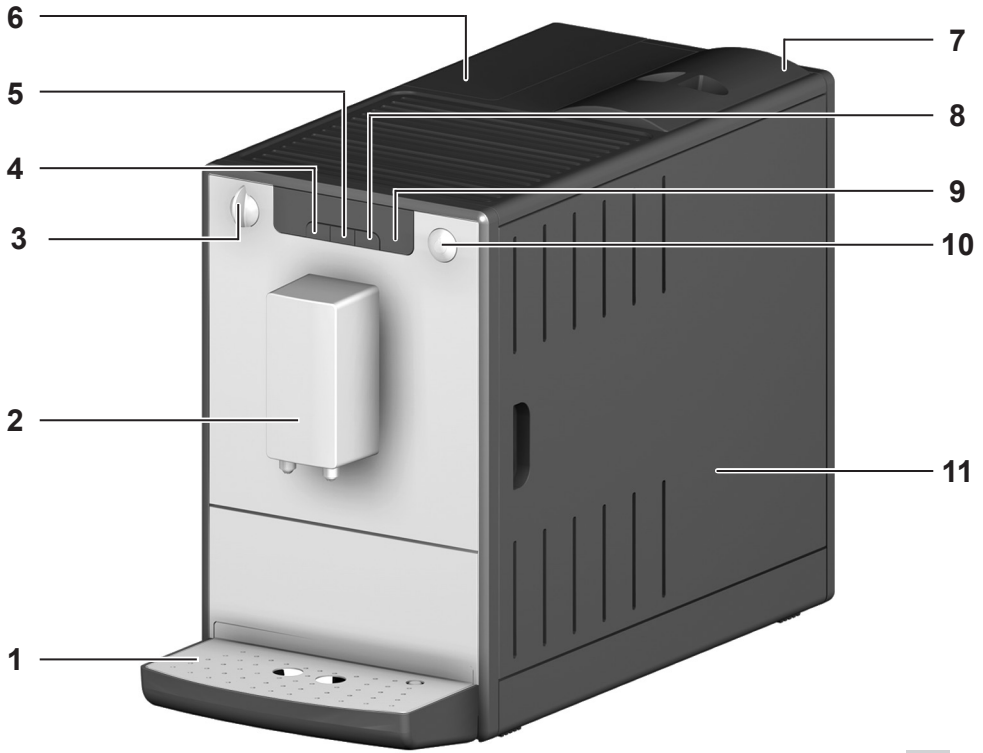

CAFFEO®

SOLO





A

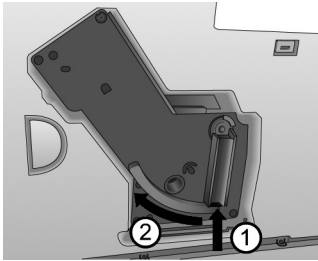

B

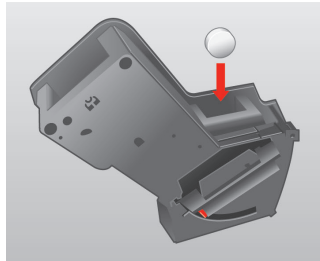

C



D

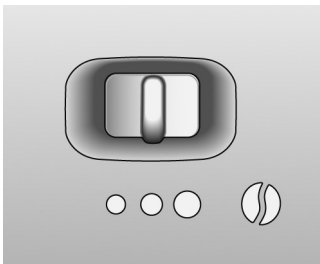

E

Sicherheitshinweise

Bedienungsanleitung bitte aufmerksam durchlesen und danach handeln.

Das Gerät ist für den Hausgebrauch und nicht für den gewerblichen Gebrauch bestimmt.

Jede andere Verwendung gilt als nicht bestimmungsgemäß und kann zu Personen- und Sachschäden führen. Melitta® haftet nicht für Schäden, die durch nicht bestimmungsgemäße Verwendung des Geräts entstehen.



Das Gerät entspricht den folgenden Europäischen Richtlinien:

- 2014 / 35 / EU (Niederspannung),
- 2014 / 30 / EU (Elektromagnetische Verträglichkeit),
- 2011 / 65 / EU (RoHS),
- 2009 / 125 / EG (Ökodesign / ErP).

Das Gerät ist nach dem neuesten Stand der Technik gebaut. Dennoch gibt es Restgefahren.

Um Gefahren zu vermeiden, müssen Sie die Sicherheitshinweise beachten.

Für Schäden durch Nichtbeachtung von Sicherheitshinweisen übernimmt Melitta® keine Haftung.



Warnung!

Gefahr durch elektrischen Strom

Falls das Gerät oder das Netzkabel beschädigt ist, besteht Lebensgefahr durch einen Stromschlag.

Beachten Sie die folgenden Sicherheitshinweise, um Gefährdungen durch elektrischen Strom zu vermeiden:

- Verwenden Sie kein beschädigtes Netzkabel.
- Ein beschädigtes Netzkabel darf ausschließlich durch den Hersteller, seinen Kundendienst oder eine ähnlich qualifizierte Person ersetzt werden.
- Öffnen Sie keine fest verschraubten Abdeckungen vom Gehäuse des Geräts.
- Verwenden Sie das Gerät nur, wenn es sich in technisch einwandfreiem Zustand befindet.
- Ein defektes Gerät darf ausschließlich von einer autorisierten Werkstatt repariert werden. Reparieren Sie das Gerät nicht selbst.
- Nehmen Sie keine Änderungen am Gerät, an seinen Bestandteilen und am Zubehör vor.
- Tauchen Sie das Gerät nicht in Wasser.

Warnung!

Verbrennungs- und Verbrühungsgefahr

Austretende Flüssigkeiten und Dämpfe können sehr heiß sein. Teile des Geräts werden ebenfalls sehr heiß.

Beachten Sie die folgenden Sicherheitshinweise, um Verbrühungen und Verbrennungen zu vermeiden:

- Vermeiden Sie Hautkontakt mit den austretenden Flüssigkeiten und Dämpfen.
- Berühren Sie während des Betriebs keine Düsen am Auslauf.

Warnung!

Allgemeine Sicherheit

Beachten Sie die folgenden Sicherheitshinweise, um Personen- und Sachschäden zu vermeiden:

- Greifen Sie während des Betriebs nicht in den Innenraum des Geräts.
- Das Gerät und sein Netzkabel sind von Kindern unter 8 Jahren fernzuhalten.
- Dieses Gerät kann von Kindern ab 8 Jahren sowie von Personen mit verringerten physischen, sensorischen oder mentalen Fähigkeiten oder Mangel an Erfahrung und Wissen benutzt werden, wenn sie beaufsichtigt

werden oder bezüglich des sicheren Gebrauchs des Geräts unterwiesen wurden und die daraus resultierenden Gefahren verstehen.





- Kinder dürfen nicht mit dem Gerät spielen. Reinigung und Benutzerwartung dürfen nicht von Kindern unter 8 Jahren durchgeführt werden. Kinder über 8 Jahren müssen bei der Reinigung und Benutzerwartung beaufsichtigt werden.
- Trennen Sie das Gerät von der Stromversorgung, wenn es längere Zeit unbeaufsichtigt ist.

Auf einen Blick

Abbildung A

1	Tropfschale mit Tassenblech und Tresterbehälter sowie Anzeige für volle Tropfschale
2	Höhenverstellbarer Auslauf
3	Kaffeemengenregler
4	Taste für Eintassenbezug 
5	Taste für Zweitassenbezug 
6	Wasserbehälter
7	Bohnenbehälter
8	Taste für Kaffeestärke 
9	Display
10	Ein-/Aus-Taste 
11	Rechte Abdeckung (abnehmbar, dahinter Mahlgradverstellung, Brüheinheit und Typenschild)

Display

	leuchtet	Gerät ist betriebsbereit
	blinkt	Gerät heizt auf oder Kaffeebezug läuft
	leuchtet	Melitta® Claris®-Wasserfilter wechseln
	blinkt	Filterwechsel läuft
	leuchtet	Wasserbehälter füllen
	blinkt	Wasserbehälter einsetzen
	leuchtet	Tropfschale und Tresterbehälter leeren
	blinkt	Tropfschale und Tresterbehälter einsetzen
	leuchtet	1 Bohne: mild 2 Bohnen: normal 3 Bohnen: stark
	blinkt	Bohnenbehälter füllen; das Blinken endet nach dem nächsten Kaffeebezug
	leuchtet	Gerät reinigen
	blinkt	Integriertes Reinigungsprogramm läuft
	leuchtet	Gerät entkalken
	blinkt	Integriertes Entkalkungsprogramm läuft
	leuchtet	Luft befindet sich im System. Wasserbehälter ggf. füllen und Taste für Kaffeestärke  drücken. Gerät wird entlüftet.





Vor dem ersten Gebrauch

Allgemeine Hinweise

- Nur reines Wasser ohne Kohlensäure verwenden.
- Härte des verwendeten Wassers mit dem beiliegenden Teststreifen feststellen und Wasserhärte einstellen („Wasserhärte und -filter“, Seite 7).

Hinweis zur Erstinbetriebnahme

Bei Erstinbetriebnahme muss das Gerät entlüftet werden. Das Gerät darf dabei nur ohne Melitta® Claris®-Wasserfilter und mit vollständig gefülltem Wasserbehälter eingeschaltet werden.

- Ein Gefäß unter den Auslauf **2** stellen.
- Taste  drücken, um das Gerät einzuschalten.  leuchtet im Display.
- Taste  drücken. Wasser wird durch das System gepumpt.
- Das Gerät ist betriebsbereit, wenn  im Display **9** leuchtet.
- Nach der Ersteinbetriebnahme ggf. den Melitta® Claris®-Wasserfilter einsetzen (siehe Seite 8).

Inbetriebnahme des Geräts

Inbetriebnahme

Warnung!

Brandgefahr und Gefahr eines elektrischen Schlags durch falsche Netzspannung, falsche oder beschädigte Anschlüsse und Netzkabel



- Stellen Sie sicher, dass die Netzspannung mit der Spannung übereinstimmt, die auf dem Typenschild des Geräts angegeben ist. Das Typenschild befindet sich an der rechten Seite des Geräts hinter der Abdeckung (Bild **A**, **11**).
 - Stellen Sie sicher, dass die Steckdose den geltenden Normen bezüglich der elektrischen Sicherheit entspricht. Wenden Sie sich in Zweifelsfällen an eine Elektro-Fachkraft.
 - Verwenden Sie niemals beschädigte Netzkabel (beschädigte Isolierung, blanke Drähte).
-
- Gerät auf einer stabilen, trockenen und ebenen Fläche mit genügend Freiraum (mindestens 10 cm) zu den Seiten aufstellen.
 - Netzkabel in eine geeignete Steckdose stecken.
 - Deckel des Bohnenbehälters **7** abnehmen.
 - Bohnenbehälter mit geeigneten Kaffeebohnen füllen.
 - Deckel wieder aufsetzen.
 - Deckel des Wasserbehälters **6** hochklappen und Wasserbehälter nach oben aus dem Gerät ziehen.
 - Wasserbehälter mit frischem Leitungswasser bis maximal zur max.-Markierung füllen.

- Wasserbehälter in das Gerät einsetzen.
- Gefäß unter den Auslauf **2** stellen.
- Ein-/Aus-Taste  drücken, um das Gerät ein- oder auszuschalten. Das Gerät führt ggf. eine automatische Spülung durch.

Zubereitung



- Täglich frisches Wasser in den Wasserbehälter füllen. Es muss immer ausreichend Wasser für den Betrieb des Geräts im Wasserbehälter sein.
- Vorzugsweise Espresso- oder Vollautomaten-Bohnenmischungen in den Bohnenbehälter füllen. Keine gemahlene, glasierte, karamellisierte oder mit sonstigen zuckerhaltigen Zusätzen behandelte Kaffeebohnen verwenden.

Bezugsmenge und Stärke einstellen

- Kaffeemengenregler **3** drehen, um die Bezugsmenge stufenlos einzustellen. Regler ganz links = 30 ml pro Tasse
Regler ganz rechts = 220 ml pro Tasse
- Taste  drücken, bis die gewünschte Stärke eingestellt ist. Die Stärke wird durch Bohnen im Display **9** angezeigt (von  = mild bis  = stark).

Kaffee oder Espresso beziehen

Es können eine oder gleichzeitig zwei Tassen bezogen werden.

- Gerät einschalten.
- Eine oder zwei Tassen unter den Auslauf stellen.
- *Eine Tasse zubereiten*: Taste für Eintassenbezug  drücken oder
- *Zwei Tassen zubereiten*: Taste für Zweitassenbezug  drücken.
- Entsprechende Taste erneut drücken, um den Kaffeebezug abzubrechen.

Wasserhärte und -filter

Die richtige Einstellung der Wasserhärte ist wichtig, damit das Gerät rechtzeitig anzeigt, wenn es entkalkt werden muss. Werksseitig ist Wasserhärte 4 eingestellt.





Nach Einsetzen eines Melitta® Claris®-Wasserfilters wird automatisch der Härtegrad 1 eingestellt.

Melitta® Claris®-Wasserfilter

Der Melitta® Claris®-Wasserfilter filtert Kalk und andere Schadstoffe aus dem Wasser. Der Wasserfilter sollte alle 2 Monate gewechselt werden, spätestens jedoch, wenn  im Display erscheint. Der Wasserfilter ist im Fachhandel erhältlich.







Wasserfilter einsetzen





Während des gesamten Wechselvorgangs blinkt .

- Wasserfilter vor dem Einsetzen einige Minuten in ein Glas mit Leitungswasser stellen.
 - Gerät ausschalten.
 - Tasten  und  ca. 3 Sekunden drücken, loslassen.  erscheint im Display.
 - Tropfschale leeren und einsetzen.  leuchtet.
 - Wasserbehälter **6** nach oben aus dem Gerät ziehen.
 - Wasserbehälter leeren.
 - Wasserfilter in das Gewinde am Boden des Wasserbehälters einschrauben.
 - Wasserbehälter mit frischem Leitungswasser bis zur max.-Markierung füllen.
 - Wasserbehälter in das Gerät einsetzen.
 - Taste  drücken. Das Gerät führt eine automatische Spülung durch. Nach Beendigung der Spülung ist das Gerät betriebsbereit, die Wasserhärte ist auf Härtegrad 1 eingestellt.
 - Tropfschale leeren und einsetzen.
- Nach dem Einsetzen des Wasserfilters kann das Wasser während der ersten Spülung getrübt sein, da überschüssige Aktivkohle aus dem Filter geschwemmt wird. Anschließend ist das Wasser wieder klar.

Wasserhärte einstellen

Dem Gerät ist ein Teststreifen zum Feststellen der Wasserhärte beigelegt.

- Mit dem Teststreifen die Wasserhärte des Leitungswassers feststellen.
- Gerät einschalten.
- Tasten  und  gleichzeitig länger als 2 Sekunden drücken.  blinkt schnell.
- Taste  drücken, um das Menü für die Einstellung der Wasserhärte anzuzeigen.  leuchtet.
- Die festgestellte Wasserhärte durch Drücken der Taste  einstellen. Die ausgewählte Wasserhärte wird durch die Bohnensymbole angezeigt .

Wasserhärte	°dH	°e	°fH
1: 	0-10	0-13	0-18
2: 	10-15	13-19	18-27
3: 	15-20	19-25	27-36
4:  blinken	>20	>25	>36

- Taste  drücken, um die Auswahl zu bestätigen.

Pflege und Reinigung

Warnung!

- Vor der Reinigung den Netzstecker ziehen.
- Das Gerät niemals in Wasser tauchen.
- Keinen Dampfreiniger benutzen.

Tägliche Reinigung

- Das Gerät von außen mit einem weichen, angefeuchteten Tuch und einem handelsüblichen Geschirrspülmittel abwischen.
- Tropfschale leeren.
- Tresterbehälter leeren.

Brüheinheit reinigen

Es wird empfohlen, die Brüheinheit wöchentlich zu reinigen.





- Gerät ausschalten.
- Abdeckung **11** nach rechts abziehen.
- Roten Knopf am Griff der Brüheinheit (Bild **B, 1**) drücken und halten.
- Den Griff im Uhrzeigersinn bis zum Anschlag drehen.
- Brüheinheit am Griff aus dem Gerät herausziehen.
- Brüheinheit mit klarem Wasser von allen Seiten gründlich abspülen. Der Bereich in Bild **D** (Pfeil) muss frei von Kaffeeresten sein.
- Brüheinheit abtropfen.
- Kaffeereste aus dem Gerät entfernen.
- Brüheinheit in das Gerät einsetzen, den roten Knopf (Bild **B, 1**) drücken und halten und den Griff gegen den Uhrzeigersinn bis zum Anschlag drehen.
- Abdeckung einsetzen bis sie einrastet.

Integriertes Reinigungsprogramm

Das integrierte Reinigungsprogramm (Dauer etwa 15 Minuten) entfernt Rückstände und Kaffeeöl-Reste, die nicht von Hand beseitigt werden können. Während des gesamten Vorgangs blinkt das Symbol für Reinigen .

Das Reinigungsprogramm sollte alle 2 Monate oder nach 200 gebrühten Tassen durchgeführt werden, spätestens jedoch, wenn  leuchtet.

Nur Reinigungstabs von Melitta® verwenden.

- Gerät ausschalten.
- Wasserbehälter mit Leitungswasser bis zur max.-Markierung füllen.
- Wasserbehälter einsetzen.
- Tasten  und  gleichzeitig für ca. 3 Sekunden drücken.  blinkt,  leuchtet.
- Tropfschale und Tresterbehälter leeren.
- Tropfschale ohne Tresterbehälter einsetzen.
- Tresterbehälter unter den Auslauf **2** stellen.

Reinigungsphase 1 ():

Es werden zwei Spülgänge durchgeführt.

Wenn  leuchtet, wie folgt vorgehen:

- Brüheinheit entnehmen und reinigen („Brüheinheit reinigen“, Seite 8).
- Reinigungstab in die Brüheinheit legen (Bild C).
- Brüheinheit einsetzen („Brüheinheit reinigen“, Seite 8).

Reinigungsphase 2 ():

Wenn  leuchtet, wie folgt vorgehen:

- Wasserbehälter mit Leitungswasser bis zur max.-Markierung füllen.
- Auslauf **2** ganz nach unten schieben.
- Taste  drücken, um das Reinigungsprogramm fortzusetzen (Dauer etwa 5 Minuten).

Reinigungsphase 3 ():

Wenn  leuchtet, wie folgt vorgehen:

- Tropfschale und Tresterbehälter leeren.
- Tropfschale ohne Tresterbehälter einsetzen.
- Tresterbehälter unter den Auslauf **2** stellen.

Reinigungsphase 4 (, die mittlere Bohne blinkt):

- Das Reinigungsprogramm wird erneut fortgesetzt und dauert etwa 5 Minuten.

Wenn  leuchtet, wie folgt vorgehen:

- Tropfschale und Tresterbehälter leeren und normal in das Gerät einsetzen.

Das Reinigungsprogramm ist beendet.

Integriertes Entkalkungsprogramm

Warnung!





Gefahr von Hautreizungen durch Entkalker

Beachten Sie die Sicherheitshinweise und Mengenangaben auf der Verpackung des Entkalkers.



Das integrierte Entkalkungsprogramm (Dauer etwa 30 Minuten) entfernt Kalkrückstände im Inneren des Geräts. Während des gesamten Vorgangs blinkt das Symbol für Entkalken .

Das Entkalkungsprogramm sollte alle 3 Monate durchgeführt werden, spätestens jedoch, wenn  aufleuchtet („Wasserhärte einstellen“, Seite 8).

Nur Melitta® ANTI CALC verwenden.



- Gerät ausschalten.
- Gegebenenfalls Wasserfilter entfernen („Wasserhärte und -filter“, Seite 7).
- Tasten  und  gleichzeitig für ca. 3 Sekunden drücken.  blinkt,  leuchtet.

Entkalkungsphase 1 ():

- Tropfschale leeren und wieder einsetzen.  leuchtet.
- Wasserbehälter vollständig leeren.
- Entkalkungsmittel entsprechend der Hinweise auf der Verpackung in den Wasserbehälter geben.
- Wasserbehälter einsetzen.
- Taste  drücken, um das Entkalkungsprogramm zu starten (Dauer etwa 15 Minuten).

Entkalkungsphase 2 ():

Wenn  leuchtet, wie folgt vorgehen:

- Tropfschale leeren und wieder einsetzen.  leuchtet.
- Wasserbehälter entnehmen und gründlich ausspülen.
- Wasserbehälter mit Leitungswasser bis zur max.-Markierung füllen.
- Wasserbehälter einsetzen.
- Taste  drücken, um das Entkalkungsprogramm fortzusetzen (Dauer etwa 5 Minuten).

Entkalkungsphase 3 ():







Wenn  leuchtet, wie folgt vorgehen:



- Tropfschale leeren und wieder einsetzen. Wenn  leuchtet, ist das Entkalkungsprogramm beendet.
- Gegebenenfalls Wasserfilter einsetzen („Wasserhärte und -filter“, Seite 7).



Weitere Einstellungen

Energie-Spar-Modus

Das Gerät schaltet nach der letzten Aktion automatisch (je nach Einstellung) in den Energie-Spar-Modus. Werkseitig ist das Gerät auf 5 Minuten  eingestellt.

- Gerät einschalten.
- Tasten  und  gleichzeitig drücken, bis  blinkt.
- Taste  zweimal drücken.  leuchtet.
- Taste  drücken, bis eine der vier Zeiten eingestellt ist. Die Zeit wird durch Bohnen im Display **9** angezeigt.







Anzeige	Zeit
	5 Minuten (Werkseinstellung)
 	15 Minuten

Anzeige	Zeit
	30 Minuten
 blinken	aus

- Taste  drücken, um die Einstellung zu bestätigen.

Auto-OFF-Funktion

Das Gerät schaltet sich nach der letzten Aktion automatisch (je nach Einstellung) aus. Werkseitig ist das Gerät auf 30 Minuten  eingestellt.









- Gerät einschalten.
- Tasten  und  gleichzeitig drücken, bis  blinkt.
- Taste  dreimal drücken.  leuchtet.
- Taste  drücken, bis eine der vier Ausschaltzeiten eingestellt ist. Die Zeit wird durch Bohnen im Display **9** angezeigt.

Anzeige	Zeit
	30 Minuten (Werkseinstellung)
	2 Stunden
	4 Stunden
 blinken	8 Stunden

- Taste  drücken, um die Einstellung zu bestätigen.

Brühtemperatur

Werkseitig ist die Brühtemperatur auf Stufe 2 (mittel ) eingestellt.

- Gerät einschalten.
- Tasten  und  gleichzeitig drücken, bis  blinkt.
- Taste  viermal drücken.  leuchtet.
- Taste  drücken, bis eine der drei Brühtemperaturen eingestellt ist. Die Temperatur wird durch Bohnen im Display **9** angezeigt (von  = niedrig bis  = hoch).
- Taste  drücken, um die Einstellung zu bestätigen.

Mahlgrad einstellen

Der Mahlgrad wurde vor der Auslieferung eingestellt. Wir empfehlen daher, den Mahlgrad erst nach etwa 1000 Kaffeezubereitungen (etwa 1 Jahr) zu justieren.





Den Mahlgrad unmittelbar nach Start eines Kaffeebezugs einstellen und nur, **während** die Mühle läuft.

- Abdeckung **11** nach rechts abziehen.
- Kaffeebezug starten.
- Hebel (Bild **E**) in eine gewünschte Position stellen (links = fein bis rechts = grob).
- Abdeckung einsetzen und nach links schwenken, bis sie einrastet.

Transport, Lagerung und Entsorgung

Ausdampfen

Das Gerät sollte ausgedampft werden, wenn es eine längere Zeit nicht benutzt oder transportiert wird. Damit ist das Gerät vor Frostschäden geschützt.











- Gegebenenfalls Wasserfilter entfernen („Wasserhärte und -filter“, Seite 7) und in einem Glas mit Leitungswasser kühl aufbewahren.
- Gerät einschalten.
- Tasten  und  gleichzeitig für ca. 2 Sekunden drücken.  blinkt, dann leuchtet .
- Wasserbehälter **6** nach oben aus dem Gerät ziehen.
- Wasserbehälter leeren.
- Taste  drücken. Das Gerät wird automatisch ausgedampft und anschließend ausgeschaltet.
- Wasserbehälter in das Gerät einsetzen.

Transportieren

- Gerät ausdampfen.
- Tropfschale und Tresterbehälter leeren und reinigen.
- Wasserbehälter und Bohnenbehälter leeren. Tiefsitzende Bohnen ggf. aussaugen.
- „Brüheinheit reinigen“, Seite 8.
- Gerät möglichst in der Originalverpackung inklusive Hartschaumstoff transportieren.

Entsorgen

Dieses Gerät ist entsprechend der europäischen Richtlinie 2002/96/EG über Elektro- und Elektronik-Altgeräte (waste electrical and electronic equipment WEEE) gekennzeichnet. Die Richtlinie gibt den Rahmen für eine EU-weit gültige Rücknahme und Verwertung der Altgeräte vor. Über aktuelle Entsorgungswege bitte beim Fachhändler informieren.

Störungen beheben		
Störung	Ursache	Maßnahme
Kaffee läuft nur tropfenweise.	Mahlgrad zu fein.	Mahlgrad gröber einstellen. Brüheinheit reinigen. Evtl. Entkalkungs- oder Reinigungsprogramm durchführen.
Kaffee läuft nicht.	Wasserbehälter nicht gefüllt oder nicht richtig eingesetzt.	Wasserbehälter füllen und auf richtigen Sitz achten.
	Brüheinheit verstopft.	Brüheinheit reinigen.
Mahlwerk mahlt nicht.	Bohnen fallen nicht ins Mahlwerk.	Leicht an den Bohnenbehälter klopfen.
	Fremdkörper im Mahlwerk.	Hotline kontaktieren.
Lautes Geräusch des Mahlwerks.	Fremdkörper im Mahlwerk.	Hotline kontaktieren.
Bohnsensymbole  blinken, obwohl Bohnenbehälter gefüllt.	Nicht ausreichend gemahlene Bohnen in der Brühkammer.	Tasten für Eintassenbezug  oder Zweitassenbezug  drücken.
Im Display leuchtet  .	Luft befindet sich in den Leitungen im Inneren des Geräts.	Wasserbehälter ggf. füllen und Taste für Kaffeestärke  drücken. Gerät wird entlüftet.
Der Reinigungs- bzw. Entkalkungsprozess wurde unterbrochen.	Stromzufuhr wurde unterbrochen, z. B. durch einen Stromausfall.	Das Gerät führt selbstständig ein Spülprogramm durch. Hierfür den Anweisungen des Geräts folgen.
Brüheinheit lässt sich nach Entnahme nicht mehr einsetzen.	Brüheinheit ist nicht korrekt verriegelt.	Prüfen, ob der Griff für die Verriegelung der Brüheinheit korrekt eingerastet ist.
	Antrieb ist nicht in der richtigen Position.	Gerät aus- und wieder einschalten. Dann Tasten für Ein- und Zweitassenbezug  gleichzeitig länger als 2 Sekunden drücken. Der Antrieb fährt in Position. Anschließend die Brüheinheit wieder einsetzen und die korrekte Verriegelung prüfen.
Symbol für Reinigen  und Bereitschaftssymbol  blinken abwechselnd.	Brüheinheit fehlt oder ist nicht richtig eingesetzt.	Brüheinheit richtig einsetzen.
	Brühkammer ist überfüllt.	Gerät an der Ein-/Aus-Taste  aus- und wieder einschalten (ggf. wiederholen), bis der Bereitschaftsmodus angezeigt wird.
Durchlaufendes Blinken aller Bedientasten.	Systemfehler	Gerät an der Ein-/Aus-Taste  aus- und einschalten, bei Misserfolg Gerät an den Service senden.

DE - Garantiebedingungen

Zusätzlich zu den gesetzlichen Gewährleistungsrechten, die dem Endabnehmer gegenüber dem Verkäufer zustehen, geben wir für Neugeräte mit Kaufdatum ab 01.09.2013, sofern sie bei einem von uns aufgrund seiner Beratungskompetenz autorisierten Händler erworben wurden, eine Herstellergarantie zu folgenden Bedingungen:

1. Die Garantiezeit beginnt mit dem Tag des Verkaufs an den Endabnehmer. Sie beträgt 24 Monate. Das Kaufdatum des Geräts ist durch eine Kaufquittung zu belegen.

Das Gerät wurde für den Gebrauch im privaten Haushalt konzipiert und konstruiert. Bei Vollautomaten gehen wir ab einer Anzahl von mehr als 7.500 Brühungen im Jahr von einer gewerblichen Nutzung aus. Unter gewerblicher Nutzung verstehen wir auch den Einsatz der Geräte zur Verköstigung von Kunden in Büros, Handwerksbetrieben, Kanzleien etc. In diesem Fall beträgt die Garantiezeit 12 Monate oder 15.000 Brühungen, je nachdem, was zuerst eintritt.

Garantieleistungen führen weder zu einer Verlängerung noch zu einem Neubeginn der Garantiezeit für das Gerät oder eingebaute Ersatzteile.

2. Innerhalb der Garantiezeit beseitigen wir alle Mängel des Geräts, die auf Material- oder Fabrikationsfehlern beruhen, nach unserer Wahl durch Reparatur oder Austausch des Geräts. Ausgewechselte Teile gehen in unser Eigentum über. Wenn inzwischen Bauteile überarbeitet wurden oder eine aktuelle Software vorhanden ist, kann mit der Reparatur eine Aktualisierung der Bauteile und/oder Software erfolgen, sofern der Kunde vor Durchführung des Reparaturauftrages darauf nicht schriftlich verzichtet.

3. Nicht unter die Garantie fallen Mängel, die durch unsachgemäßen Anschluss, unsachgemäße Handhabung oder Reparaturversuche durch nicht autorisierte Personen entstanden sind. Das Gleiche gilt bei Nichtbeachtung der Gebrauchs-, Pflege- und Wartungsanweisung (z. B. Verkalkung) sowie der Verwendung von Verbrauchsmaterialien (z. B. Reinigungs- und Entkalkungsmitteln oder Wasserfiltern), die nicht den Originalspezifikationen entsprechen. Verschleißteile (z. B. Dichtungen und Ventile), leicht zerbrechliche Teile wie Glas und Schäden, die durch Fremdkörper im Mahlwerk (z. B. Steine) entstehen, sind von der Garantie ausgenommen.

4. Die Abwicklung von Garantieleistungen erfolgt jeweils über die für das betreffende Land bestehende Service Hotline.

5. Diese Garantiebestimmungen gelten für in der Bundesrepublik Deutschland, Österreich oder der Schweiz gekaufte und genutzte Geräte. Werden Geräte im Ausland gekauft oder dorthin gebracht, werden Garantieleistungen nur im Rahmen von für dieses Land geltenden Garantiebestimmungen erbracht.

DE - Kontakt

Melitta Europa GmbH & Co. KG
Ringstraße 99
DE-32427 Minden

Consumer Service
Deutschland
Melittastr. 44
DE-32427 Minden
www.melitta.de

0571/861900
montags-freitags 8-18 Uhr
Ortsstarif
verbraucherservice@mh.melitta.de

Melitta Österreich
Münchner Bundesstraße 131
5021 Salzburg, Österreich
www.melitta.at
(+43) 0810 100 500

Melitta Schweiz
Bahnhofstrasse 47
4622 Egerkingen, Schweiz
www.melitta.ch
(+41) 062 388 98 49

Version 4.0
09/2016
1233-0816

Melitta Europa
GmbH & Co. KG
D-32372 Minden