



DE

Mobiles Klimagerät
(Lokales Klimagerät)
Bedienungsanleitung

Vielen Dank für den Kauf unseres tragbaren Klimagerätes

Lesen Sie bitte diese Bedienungsanleitung vor der Verwendung Ihres Klimagerät sorgfältig durch und bewahren Sie sie zum späteren Nachschlagen auf.

DIESE ANLEITUNG LESEN UND AUFBEWAHREN!!

Inhalte

Sicherheitshinweise	2
Vorsichtsmaßnahmen	4
Warnungen (nur für die Kühlmittel R290/R32)	6
Vorbereitungen	15
Installation	17
Verwendung	21
Pflege	28
Fehlerdiagnose	29
Hinweise zum Design und der Kompatibilität	30
Soziale Bemerkungen	31

Sicherheitshinweise



Dieses Symbol weist darauf hin, dass die Nichtbeachtung von Anweisungen zu schweren Verletzungen oder sogar zum Tode führen kann.



WARNUNG: Um Tod oder Verletzung des Benutzers oder anderer Personen sowie Sachschäden zu vermeiden, müssen die folgenden Anweisungen befolgt werden. Eine unsachgemäße Bedienung durch Nichtbeachtung der Anweisungen kann zu Verletzungen, Tod oder Beschädigung führen.

- Die Installation muss unbedingt gemäß den Installationsanweisungen durchgeführt werden. Eine unsachgemäße Installation kann zu Wasserleckagen, Stromschlägen oder Feuer führen.
- Verwenden Sie nur das beiliegende Zubehör und Teile sowie die für die Installation spezifizierten Werkzeuge. Die Verwendung von nicht genormten Teilen kann zu Wasserleckagen, Stromschlägen, Feuer und Verletzungen oder zu Sachschäden führen.
- Stellen Sie sicher, dass die von Ihnen verwendete Steckdose geerdet und mit der geeigneten Spannung versorgt ist. Das Netzkabel ist mit einem dreipoligen Erdungsstecker zum Schutz vor Stromschlag ausgestattet. Die Spannungsangaben sind auf dem Typenschild des Geräts zu finden.
- Das Gerät darf nur in eine ordnungsgemäß geerdete Wandsteckdose gesteckt werden. Wenn die Wandsteckdose, die Sie verwenden möchten, nicht ausreichend geerdet oder durch eine zeitverzögerte Sicherung oder einen Trennschalter geschützt ist, lassen Sie einen qualifizierten Elektriker die richtige Steckdose installieren (die benötigte Sicherung oder den erforderlichen Trennschalter wird durch den maximalen Strom des Geräts bestimmt. Der maximale Strom ist auf dem Typenschild am Gerät angegeben).
- Installieren Sie das Gerät auf einer ebenen, stabilen Unterlage. Andernfalls kann es zu Schäden oder zu übermäßigem Lärm und Erschütterungen kommen.
- Das Gerät muss frei von Hindernissen gehalten werden, um eine einwandfreie Funktion zu gewährleisten und Sicherheitsrisiken zu minimieren.
- Modifizieren Sie NICHT die Länge des Netzkabels und verwenden Sie auch kein Verlängerungskabel, um das Gerät mit Strom zu versorgen.
- Teilen Sie NICHT eine einzige Steckdose mit anderen Elektrogeräten. Eine unsachgemäße Stromversorgung kann zu Feuer oder Stromschlägen führen.

Sicherheitshinweise

- Installieren Sie Ihr Klimagerät NICHT in einem nassen Raum, wie beispielsweise einem Badezimmer oder einer Waschküche. Eine zu starke Belastung durch Wasser kann dazu führen, dass elektrische Komponenten kurzgeschlossen werden.
- Installieren Sie das Gerät NICHT an einem Ort, der brennbaren Gasen ausgesetzt sein könnte, da dies zu Bränden führen kann.
- Das Gerät hat Räder, um die Bewegung zu erleichtern. Stellen Sie das Gerät nicht auf dicke Teppiche und rollen Sie es nicht über Gegenstände, ansonsten könnte das Gerät umkippen.
- Verwenden Sie das Gerät NICHT, wenn es heruntergefallen ist oder beschädigt wurde.
- Das Gerät mit elektrischer Heizung muss mindestens 1 Meter Abstand zu brennbaren Materialien haben.
- Berühren Sie das Gerät nicht mit nassen oder feuchten Händen oder barfuß.
- Wird die Klimagerät während der Benutzung umgestoßen, schalten Sie das Gerät aus und trennen Sie es sofort vom Stromnetz. Überprüfen Sie das Gerät sofort, um sicherzustellen, dass es keine Schäden aufweist. Wenn Sie vermuten, dass das Gerät beschädigt wurde, wenden Sie sich an einen Techniker oder den Kundendienst.
- Bei Gewitter muss das Gerät vom Stromnetz getrennt werden, um Schäden am Gerät durch Blitzeinschlag zu vermeiden.
- Ihr Klimagerät sollte so verwendet werden, dass es vor Feuchtigkeit geschützt ist, z.B. Kondenswasser, Spritzwasser, etc. Stellen oder lagern Sie Ihr Klimagerät nicht so, dass es herunterfallen oder in Wasser oder eine andere Flüssigkeit gezogen werden kann. Passiert es doch, ziehen Sie sofort den Netzstecker.
- Alle Verkabelungen müssen strikt gemäß dem Schaltplan im Inneren des Geräts durchgeführt werden.
- Die Leiterplatte (PCB) des Geräts ist mit einer Sicherung zum Schutz vor Überstrom ausgestattet. Die Spezifikationen der Sicherung sind auf der Leiterplatte gedruckt, wie z.B.: T 3,15A/250V, etc.

Vorsichtsmaßnahmen



Vorsichtsmaßnahmen

- Dieses Gerät kann von Kindern ab 8 Jahren und Personen mit eingeschränkten körperlichen, sensorischen oder geistigen Fähigkeiten oder mangelnden Erfahrungen und Kenntnissen benutzt werden, wenn sie beaufsichtigt werden oder ihnen der sichere Gebrauch des Gerätes erklärt wurde und sie die damit verbundenen Gefahren verstehen. Kinder dürfen nicht mit dem Gerät spielen. Die Reinigung und Pflege darf nicht von Kindern ohne Aufsicht durchgeführt werden. (gilt für die europäischen Länder)
- Dieses Gerät ist nicht für die Verwendung durch Personen (einschließlich Kinder) mit eingeschränkten körperlichen, sensorischen oder geistigen Fähigkeiten oder mangelnden Erfahrungen und Kenntnissen bestimmt, es sei denn, sie werden von einer für ihre Sicherheit verantwortlichen Person beaufsichtigt oder ihnen wurde die Verwendung des Gerätes von dieser Person erklärt. (gilt für andere Länder als die europäischen Länder)
- Kinder sollten beaufsichtigt werden, um sicherzustellen, dass sie nicht mit dem Gerät spielen. Kinder müssen immer beaufsichtigt werden, wenn sie sich in der Nähe des Gerätes befinden.
- Ist das Netzkabel beschädigt, muss es vom Hersteller, seinem Servicepartner oder ähnlich qualifizierten Personen ausgetauscht werden, um eine Gefährdung zu vermeiden.
- Vor der Reinigung oder anderen Pflegearbeiten muss das Gerät vom Stromnetz getrennt werden.
- Entfernen Sie keine festen Abdeckungen. Verwenden Sie dieses Gerät niemals, wenn es nicht ordnungsgemäß funktioniert, fallen gelassen oder beschädigt wurde.
- Verlegen Sie das Kabel nicht unter Teppichböden. Decken Sie das Kabel nicht mit Wurfteppichen, Läufern oder ähnlichen Abdeckungen ab. Verlegen Sie das Kabel nicht unter Möbeln oder Geräten. Verlegen Sie das Kabel dort, wo sich möglichst wenige Personen bewegen, und dort, wo das Gerät nicht umkippen kann.
- Betreiben Sie das Gerät nicht, wenn das Kabel, der Stecker, die Netzsicherung oder der Trennschalter beschädigt ist. Entsorgen Sie in diesem Fall das Gerät oder schicken Sie es zur Überprüfung und/oder Reparatur an einen autorisierten Kundendienst.

Vorsichtsmaßnahmen

- Um die Gefahr von Feuer oder Stromschlägen zu verringern, verwenden Sie dieses Gerät nicht mit einem kontaktlosen Geschwindigkeitsregler.
- Das Gerät ist gemäß den nationalen Verdrahtungsvorschriften zu installieren.
- Wenden Sie sich zur Reparatur oder Wartung dieses Gerätes an den autorisierten Kundendienst.
- Wenden Sie sich für die Installation dieses Geräts an den autorisierten Installateur.
- Die Ein- und Auslassgitter dürfen nicht abgedeckt oder blockiert werden.
- Verwenden Sie dieses Produkt nicht für andere als die in dieser Bedienungsanleitung beschriebenen Funktionen.
- Schalten Sie vor der Reinigung das Gerät aus und ziehen Sie den Netzstecker.
- Trennen Sie das Gerät vom Stromnetz, wenn seltsame Geräusche, Gerüche oder Rauch von ihm kommen.
- Drücken Sie die Tasten auf dem Bedienfeld nicht mit anderen Gegenständen als Ihren Fingern.
- Entfernen Sie keine festen Abdeckungen. Verwenden Sie dieses Gerät niemals, wenn es nicht ordnungsgemäß funktioniert, fallen gelassen oder beschädigt wurde.
- Starten oder stoppen Sie das Gerät nicht, indem Sie den Netzstecker einstecken oder herausziehen, sondern indem Sie die dafür vorgesehene Taste verwenden.
- Verwenden Sie keine gefährlichen Chemikalien zur Reinigung des Gerätes und lassen Sie das Gerät nicht mit diesen in Kontakt kommen. Verwenden Sie das Gerät nicht in Gegenwart von brennbaren Substanzen oder Dämpfen wie Alkohol, Insektiziden, Benzin usw.
- Transportieren Sie Ihr Klimagerät immer in vertikaler Position und stellen Sie sicher, dass es während der Benutzung auf einer stabilen, ebenen Fläche steht.
- Wenden Sie sich immer an einen Fachmann, um Reparaturen durchzuführen. Wenn das beschädigte Netzkabel durch ein neues Netzkabel ersetzt werden muss, muss ein dieses Kabel vom Hersteller des Produkts bezogen werden und darf nicht repariert wurde.
- Halten Sie den Stecker beim Herausziehen am Kopf des Netzsteckers fest.
- Schalten Sie das Gerät aus, wenn Sie es nicht benutzen.

Warnungen (nur für die Kühlmittel R290/R32)

- Verwenden Sie keine anderen als die vom Hersteller empfohlenen Mittel, um den Abtauprozess zu beschleunigen oder zu reinigen.
- Das Gerät ist in einem Raum ohne ständig betriebene Zündquellen (z.B. offene Flammen, ein laufendes Gasgerät oder eine elektrische Heizung) zu lagern.
- Nicht durchbohren oder verbrennen.
- Beachten Sie, dass die Kältemittel keinen Geruch enthalten dürfen.
- Das Gerät 7.000 BTU/H sollte in eine m Raum mit einer Grundfläche von mehr als 7 m² installiert, betrieben und gelagert werden.
- Das Gerät 8.000 BTU/H sollte in einem Raum mit einer Grundfläche von mehr als 8 m² installiert, betrieben und gelagert werden.
- Das Gerät 9.000 BTU/H sollte in einem Raum mit einer Grundfläche von mehr als 9 m² installiert, betrieben und gelagert werden.
- Die Einhaltung der nationalen Gasvorschriften ist zu beachten.
- Halten Sie die Lüftungsöffnungen frei von Hindernissen.
- Das Gerät ist so zu lagern, dass keine mechanischen Schäden auftreten.
- Stellen Sie sicher, dass das Gerät in einem gut belüfteten Bereich gelagert werden muss, in dem die Raumgröße der für den Betrieb festgelegten Raumfläche entspricht.
- Jede Person, die an Arbeiten an oder dem Einbruch in einen Kältemittelkreislauf beteiligt ist, sollte über ein aktuell gültiges Zertifikat einer von der Industrie akkreditierten Bewertungsstelle verfügen, die ihre Kompetenz zum sicheren Umgang mit Kältemitteln gemäß einer von der Industrie anerkannten Bewertungsspezifikation autorisiert.
- Die Wartung darf nur auf Empfehlung des Geräteherstellers durchgeführt werden. Die Pflege und Reparatur, die die Hilfe von anderem Fachpersonal erfordert, ist unter der Aufsicht der für den Umgang mit brennbaren Kältemitteln zuständigen Person durchzuführen.

Warnungen (nur für die Kühlmittel R290/R32)







Achtung: Feuerrisiko/
Brennbare Materialien
(nur für R32/ R290 erforderlich)



WICHTIGER HINWEIS: Lesen Sie diese Bedienungsanleitung sorgfältig durch, bevor Sie Ihr neues Klimagerät installieren oder betreiben. Bewahren Sie diese Bedienungsanleitung zum späteren Nachschlagen auf.

Erklärung der auf dem Gerät angezeigten Symbole (Nur für Geräte, die das R32/R290 Kältemittel verwendet):

	WARNUNG	Dieses Symbol zeigt an, dass dieses Gerät ein brennbares Kältemittel verwendet. Wenn das Kältemittel austritt und einer externen Zündquelle ausgesetzt ist, besteht Feuergefahr.
	ACHTUNG	Dieses Symbol zeigt an, dass die Bedienungsanleitung sorgfältig gelesen werden muss.
	ACHTUNG	Dieses Symbol zeigt an, dass ein(e) KundendienstmitarbeiterIn dieses Gerät gemäß der Installationsanleitung bedienen sollten.
	ACHTUNG	Dieses Symbol zeigt an, dass Informationen wie die Betriebsanleitung oder die Installationsanleitung verfügbar sind.

Warnungen (nur für die Kühlmittel R290/R32)

1. Beachten Sie bzgl. dem Transport von Geräten, die brennbare Kältemittel enthalten, die Transportvorschriften
2. Beachten Sie bzgl. der Kennzeichnung von Geräten mit Schildern die örtlichen Vorschriften
3. Beachten Sie bzgl. der Entsorgung von Geräten mit brennbaren Kältemitteln die nationalen Vorschriften.

4. Lagerung von Geräten/Ausrüstung

Die Lagerung der Geräte sollte in Übereinstimmung mit den Anweisungen des Herstellers erfolgen.

5. Lagerung von verpackten (unverkauften) Geräten

Der Schutz der Lagerverpackung sollte so konstruiert sein, dass eine mechanische Beschädigung des Gerätes im Inneren der Verpackung keine Undichtigkeit der Kältemittelfüllung verursacht.

Die maximale Anzahl der Geräte, die zusammen gelagert werden dürfen, richtet sich nach den örtlichen Vorschriften.

6. Informationen zur Wartung

1) Kontrollen des Bereichs

Vor der Verwendung von Geräten, die brennbare Kältemittel enthalten, sind Sicherheitsüberprüfungen erforderlich, um sicherzustellen, dass die Zündgefahr minimiert wird. Bei der Reparatur der Kälteanlage sind die folgenden Vorsichtsmaßnahmen vor den Arbeiten an der Anlage zu beachten.

2) Arbeitsablauf

Die Arbeiten sind nach einem kontrollierten Verfahren durchzuführen, um die Gefahr, dass brennbare Gase oder Dämpfe während der Ausführung der Arbeiten auftreten, zu minimieren.

3) Allgemeiner Arbeitsbereich

Alle Wartungskräfte und andere im örtlichen Bereich tätige Personen sind über die Art der auszuführenden Arbeiten zu unterrichten.

Arbeiten in engen Räumen sind zu vermeiden. Der Bereich um den Arbeitsbereich herum ist abzugrenzen. Stellen Sie sicher, dass die Bedingungen innerhalb des Bereichs sicher sind, indem brennbare Materialien kontrolliert werden.

4) Überprüfung auf Vorhandensein von Kältemittel

Der Bereich ist vor und während der Arbeit mit einem geeigneten Kältemitteldetektor zu überprüfen, um sicherzustellen, dass der Techniker sich der potenziell brennbaren Atmosphäre bewusst ist. Stellen Sie sicher, dass die verwendeten Lecksuchgeräte für den

Einsatz mit brennbaren Kältemitteln geeignet sind, d.h. sie lösen keine Funken aus, sind ausreichend abgedichtet oder eigensicher.

5) Vorhandensein eines Feuerlöschers

Sind Heiarbeiten an der Kltemaschine oder den zugehrigen Teilen durchzufhren, mssen geeignete Feuerlschvorrichtungen zur Verfgung stehen. Platzieren Sie immer einen Trockenpulver- oder CO₂-Feuerlscher in der Nhe des Ladebereichs.

6) Keine Zndquellen

Personen, die Arbeiten in Bezug auf eine Klteanlage ausfhrt, bei denen Rohrleitungen, die brennbares Kltemittel enthalten oder enthalten haben, freigelegt werden, drfen keine Zndquellen so verwenden, dass diese zu Feuer- oder Explosionsgefahr fhren knnten. Alle mglichen Zndquellen, einschlielich des Zigarettenrauchens, sollten ausreichend weit von dem Ort entfernt sein, an dem Montage-, Reparatur-, Demontage- und Entsorgungsarbeiten durchgefhrt werden, bei denen mglicherweise brennbare Kltemittel in den umliegenden Raum abgegeben werden knnten. Vor Beginn der Arbeiten ist der Bereich um das Gert herum zu untersuchen, um sicherzustellen, dass keine Feuer- oder Zndgefahren bestehen. Es mssen „Rauchen verboten“-Zeichen angebracht werden.

7) Belfteter Bereich

Stellen Sie sicher, dass sich der Bereich im Freien befindet oder ausreichend belftet ist, bevor Sie in das System eindringen oder heie Arbeiten durchfhren. Whrend der Zeit, in der die Arbeiten durchgefhrt werden, muss ein gewisses Ma an Belftung gewhrleistet sein. Die Lftung sollte das freigesetzte Kltemittel sicher verteilen und vorzugsweise nach auen in die Atmosphre abgeben.

8) Kontrollen an der Kltemaschine

Werden elektrische Komponenten ausgetauscht, mssen sie fr den jeweiligen Zweck und die korrekte Spezifikation geeignet sein. Zu jedem Zeitpunkt sind die Pflege- und Servicerichtlinien des Herstellers zu beachten. Wenden Sie sich im Zweifelsfall an die technische Abteilung des Herstellers. Die folgenden Prfungen sind auf Anlagen anzuwenden, die brennbare Kltemittel verwenden:

Die Fllmenge richtet sich nach der Raumgre, in der das kltemittelhaltige Teil installiert ist;

Die Lftungsanlagen und -auslsse arbeiten ordnungsgem und werden nicht behindert;

Wird ein indirekter Kltekreislauf verwendet, ist der Sekundrkreislauf auf das Vorhandensein von Kltemittel zu berprfen; die Kennzeichnung des Gertes muss weiterhin sichtbar und lesbar sein. Unleserliche Kennzeichnungen und Zeichen sind zu korrigieren;

Die Kältemittelleitung oder -komponenten werden an einer Stelle installiert, an der es unwahrscheinlich ist, dass sie einer Substanz ausgesetzt sind, die Kältemittel enthaltende Komponenten angreifen könnte, es sei denn, die Komponenten sind aus Materialien hergestellt, die von Natur aus korrosionsbeständig sind oder die angemessen gegen eine solche Korrosion geschützt sind.

9) Kontrollen an elektrischen Geräten

Die Reparatur und Pflege von elektrischen Komponenten muss erste Sicherheitsüberprüfungen und Komponenteninspektionsverfahren beinhalten. Liegt ein Fehler vor, der die Sicherheit beeinträchtigen könnte, darf keine Stromquelle an den Stromkreis angeschlossen werden, bis der Fehler zufriedenstellend behoben ist. Kann der Fehler nicht sofort behoben werden, aber es ist notwendig, den Betrieb fortzusetzen, muss eine geeignete Übergangslösung gefunden werden.

Dies ist dem Eigentümer der Anlage zu melden, damit alle Parteien informiert werden.

Erste Sicherheitskontrollen müssen Folgendes umfassen:

Dass Kondensatoren entladen werden: Dies muss auf sichere Weise geschehen, um die Möglichkeit einer Funkenbildung zu vermeiden;

dass beim Laden, Wiederherstellen oder Spülen des Systems keine spannungsführenden elektrischen Komponenten und Leitungen freigelegt werden;

Dass eine Kontinuität der Erdung vorhanden ist.

7. Reparaturen an abgedichteten Komponenten

1) Bei Reparaturen an abgedichteten Komponenten müssen alle elektrischen Anschlüsse von den zu bearbeitenden Geräten getrennt werden, bevor die abgedichteten Abdeckungen usw. entfernt werden. Wenn es unbedingt erforderlich ist, die Geräte während der Wartung mit Strom zu versorgen, muss an der kritischsten Stelle eine dauerhaft funktionierende Form der Lecksuche angebracht werden, um vor einer potenziell gefährlichen Situation zu warnen.

2) Es ist besonders darauf zu achten, dass durch Arbeiten an elektrischen Komponenten das Gehäuse nicht so verändert wird, dass das Schutzniveau beeinträchtigt wird.

Dazu gehören Beschädigungen an Kabeln, übermäßige Anzahl von Anschlüssen, nicht originalgetreue Klemmen, Beschädigungen an Dichtungen, falsche Montage von Verschraubungen usw.

Vergewissern Sie sich, dass das Gerät sicher montiert ist.

Stellen Sie sicher, dass Dichtungen oder Dichtungsmaterialien nicht so abgenutzt sind, dass sie nicht mehr dazu dienen, das Eindringen von brennbaren Atmosphären zu verhindern. Ersatzteile müssen den Herstellerangaben entsprechen.

HINWEIS: Die Verwendung von Silikondichtstoff kann die Wirksamkeit einiger Arten von Lecksuchgeräten beeinträchtigen. Eigensichere Komponenten müssen vor den Arbeiten nicht isoliert werden.

8. Reparatur von eigensicheren Komponenten

Legen Sie permanente induktive oder kapazitive Lasten erst an den Stromkreis an, wenn Sie sichergestellt haben, dass diese die zulässige Spannung und den zulässigen Strom für das verwendete Gerät nicht überschreiten. Eigensichere Komponenten sind die einzigen Typen, an denen in einer brennbaren Atmosphäre gearbeitet werden kann. Die Prüfeinrichtung muss die richtige Leistung aufweisen. Ersetzen Sie Komponenten nur durch vom Hersteller angegebene Teile. Andere Teile können dazu führen, dass das Kältemittel in der Atmosphäre durch eine Undichtigkeit entzündet wird.

9. Verkabelung

Überprüfen Sie, ob die Verkabelung Verschleiß, Korrosion, übermäßigen Druck, Vibrationen, scharfen Kanten oder anderen schädlichen Umwelteinflüssen ausgesetzt ist. Bei der Prüfung sind auch die Auswirkungen der Alterung oder der ständigen Schwingungen von Quellen wie Kompressoren oder Ventilatoren zu berücksichtigen.

10. Erkennung von brennbaren Kältemitteln

Bei der Suche nach Kältemittelleckagen oder der Erkennung von Kältemittelleckagen dürfen unter keinen Umständen potenzielle Zündquellen genutzt werden. Ein Halogenidbrenner (oder ein anderer Detektor mit offener Flamme) darf nicht verwendet werden.

11. Diese Lecksuchmethoden gelten als akzeptabel für Systeme, die brennbare Kältemittel enthalten.

Elektronische Lecksuchgeräte sind zum Erkennen von brennbaren Kältemitteln zu verwenden, aber die Empfindlichkeit ist möglicherweise nicht ausreichend oder in einem kältemittelfreien Bereich kalibriert. Stellen Sie sicher, dass der Detektor keine potenzielle Zündquelle ist und für das verwendete Kältemittel geeignet ist. Die Lecksuchanlage ist auf einen Prozentsatz des LFL des Kältemittels einzustellen und auf das verwendete Kältemittel zu kalibrieren, und der entsprechende Gasanteil (maximal 25 %) muss bestätigt werden. Lecksuchflüssigkeiten sind für die meisten Kältemittel geeignet, aber die Verwendung von chlorhaltigen Reinigungsmitteln ist zu vermeiden, da das Chlor mit dem Kältemittel reagieren und die Kupferrohre korrodieren kann. Bei Verdacht auf eine Leckage sind alle offenen Flammen zu entfernen/löschen. Wird eine Leckage von Kältemittel festgestellt, die gelötet werden muss, so ist das gesamte Kältemittel aus dem System zurückzugewinnen oder (mittels Absperrventilen) in einem dem Leck abgewandten Teil des Systems zu isolieren. Sauerstofffreier Stickstoff (OFN) soll dann sowohl vor als auch während des Lötprozesses durch das System gespült werden.

12. Entnahme und Evakuierung

Beim Einbruch in den Kältemittelkreislauf zur Reparatur oder für andere Zwecke sind herkömmliche Verfahren anzuwenden. Es ist jedoch wichtig, dass die besten Praktiken befolgt werden, da die Entflammbarkeit eine Rolle spielt. Das folgende Verfahren ist einzuhalten:

Kältemittel entfernen;

Den Kreislauf mit Schutzgas spülen;

Evakuieren;

Wieder mit Schutzgas spülen;

Den Stromkreis durch Schneiden oder Löten öffnen.

Die Kältemittelfüllung ist in die richtigen Rückgewinnungszylinder zurückzuführen. Das System muss mit sauerstofffreiem Stickstoff (OFN) gespült werden, um das Gerät sicher zu machen. Dieser Vorgang muss möglicherweise mehrere Male wiederholt werden. Druckluft oder Sauerstoff dürfen für diese Aufgabe nicht verwendet werden.

Die Spülung soll durchgeführt werden, indem das Vakuum im System mit OFN gebrochen und weiter gefüllt wird, bis der Betriebsdruck erreicht ist, dann in die Atmosphäre entlüftet und schließlich auf ein Vakuum heruntergefahren wird. Dieser Vorgang ist so lange zu wiederholen, bis sich kein Kältemittel mehr im System befindet. Bei Verwendung der endgültigen OFN-Ladung muss das System auf Atmosphärendruck entlüftet werden, damit Arbeiten durchgeführt werden können. Dieser Vorgang ist unerlässlich, wenn Lötarbeiten an den Rohrleitungen durchgeführt werden müssen.

Achten Sie darauf, dass sich der Ausgang für die Vakuumpumpe nicht in der Nähe von Zündquellen befindet und eine Belüftung vorhanden ist.

13. Füllvorgänge

Zusätzlich zu den herkömmlichen Füllverfahren sind die folgenden Anforderungen zu erfüllen.

Stellen Sie sicher, dass bei der Verwendung von Füllgeräten keine Verunreinigungen verschiedener Kältemittel auftreten. Die Schläuche oder Leitungen müssen so kurz wie möglich sein, um die darin enthaltene Kältemittelmenge zu minimieren.

Die Zylinder müssen aufrecht gehalten werden.

Stellen Sie sicher, dass das Kühlsystem geerdet ist, bevor Sie das System mit Kältemittel befüllen.

Beschriften Sie das System, wenn der Füllvorgang abgeschlossen ist (falls nicht bereits geschehen).

Es ist mit äußerster Sorgfalt darauf zu achten, dass das Kühlsystem nicht überfüllt wird. Vor der Wiederbefüllung des Systems muss es mit OFN druckgeprüft werden. Das System ist nach Abschluss des Füllvorgangs, jedoch vor der Inbetriebnahme auf Dichtheit zu prüfen. Vor dem Verlassen des Standorts ist eine nachträgliche Dichtheitsprüfung durchzuführen.

14. Außerbetriebnahme

Bevor Sie dieses Verfahren durchführen, ist es äußerst wichtig, dass der Techniker mit dem Gerät und all seinen Details vertraut ist. Es wird empfohlen, dass alle Kältemittel sicher zurückgeführt werden. Vor der Durchführung der Aufgabe ist eine Öl- und Kältemittelprobe zu entnehmen, falls eine Analyse vor der Wiederverwendung des zurückgeführten Kältemittels erforderlich ist. Es ist wichtig, dass vor Beginn der Aufgabe Strom zur Verfügung steht.

- a) Machen Sie sich mit dem Gerät und seiner Bedienung vertraut.
- b) System elektrisch trennen.
- c) Vor der Durchführung des Verfahrens ist folgendes sicherzustellen:
Für die Handhabung von Kältemittelflaschen stehen bei Bedarf mechanische Handhabungsgeräte zur Verfügung;
Die gesamte persönliche Schutzausrüstung ist vorhanden und wird korrekt verwendet; der Wiederherstellungsprozess wird jederzeit von einer kompetenten Person überwacht;
Rückgewinnungseinrichtungen und Zylinder erfüllen die entsprechenden Normen.
- d) Pumpen Sie das Kältemittelsystem ab, wenn möglich.
- e) Wenn ein Vakuum nicht möglich ist, stellen Sie einen Verteiler her, damit das Kältemittel aus verschiedenen Teilen des Systems entfernt werden kann.
- f) Stellen Sie sicher, dass sich der Zylinder auf der Waage befindet, bevor die Wiederherstellung erfolgt.
- g) Starten Sie das Wiederherstellungsgerät und arbeiten Sie gemäß den Anweisungen des Herstellers.
- h) Überfüllen Sie die Zylinder nicht. (Nicht mehr als 80 % des Volumens der Flüssigkeitsfüllung).
- i) Überschreiten Sie den maximalen Betriebsdruck des Zylinders auch nicht vorübergehend.
- j) Wenn die Flaschen ordnungsgemäß befüllt und der Prozess abgeschlossen ist, stellen Sie sicher, dass die Flaschen und die Ausrüstung unverzüglich vom Einsatzort entfernt werden und alle Absperrventile der Anlage geschlossen sind.
- k) Das rückgewonnenes Kältemittel darf in kein anderes Kühlsystem eingefüllt werden, es sei denn, es wurde gereinigt und überprüft.

15. Kennzeichnung

Die Geräte sind mit einem Etikett zu versehen, aus dem hervorgeht, dass sie stillgelegt und vom Kältemittel befreit wurden. Das Etikett ist zu datieren und zu unterzeichnen. Vergewissern Sie sich, dass sich auf dem Gerät Etiketten befinden, aus denen hervorgeht, dass das Gerät brennbares Kältemittel enthält.

16. Rückgewinnung

Bei der Entfernung von Kältemittel aus einem System, sei es für Wartungsarbeiten oder zur Außerbetriebnahme, wird empfohlen, dass alle Kältemittel sicher entfernt werden.

Beim Umfüllen von Kältemittel in Flaschen ist darauf zu achten, dass nur für die Rückgewinnung von Kältemittel geeignete Zylinder verwendet werden.

Stellen Sie sicher, dass die richtige Anzahl von Zylindern zur Aufnahme der gesamten Systemfüllung vorhanden ist. Alle zu verwendenden Flaschen sind für das zurückgewonnene Kältemittel bestimmt und für dieses Kältemittel gekennzeichnet (d.h. spezielle Flaschen für die Rückgewinnung von Kältemittel). Die Zylinder müssen mit einem Druckbegrenzungsventil und den dazugehörigen Absperrventilen in einwandfreiem Zustand ausgestattet sein.

Leere Rückgewinnungszylinder werden evakuiert und, wenn möglich, gekühlt, bevor die Rückgewinnung erfolgt.

Die Rückgewinnungsanlage muss in einwandfreiem Zustand sein, eine Reihe von Anweisungen für die vorliegende Anlage enthalten und für die Rückgewinnung von brennbaren Kältemitteln geeignet sein. Darüber hinaus muss ein Satz kalibrierter Waagen in einwandfreiem Zustand zur Verfügung stehen. Die Schläuche müssen komplett mit leckagefreien Trennkupplungen und in gutem Zustand sein. Bevor Sie die Rückgewinnungsanlage in Betrieb nehmen, vergewissern Sie sich, dass sie in einwandfreiem Zustand ist, ordnungsgemäß gewartet wurde und dass alle zugehörigen elektrischen Komponenten versiegelt sind, um eine Entzündung im Falle einer Kältemittelabgabe zu verhindern. Wenden Sie sich im Zweifelsfall an den Hersteller.

Das rückgewonnene Kältemittel ist in dem richtigen Rückgewinnungszylinder an den Kältemittellieferanten zurückzugeben und der entsprechende Abfalltransportvermerk ist anzuordnen. Mischen Sie keine Kältemittel in Rückgewinnungseinheiten und insbesondere nicht in Flaschen. Wenn Kompressoren oder Kompressoröle entfernt werden sollen, stellen Sie sicher, dass sie auf ein akzeptables Niveau evakuiert wurden, um sicherzustellen, dass kein brennbares Kältemittel im Schmierstoff verbleibt. Der Evakuierungsprozess muss vor der Rückgabe des Kompressors an die Lieferanten durchgeführt werden. Es darf nur eine elektrische Erwärmung des Kompressorgehäuses verwendet werden, um diesen Prozess zu beschleunigen. Wenn Öl aus einem System abgelassen wird, muss dieser Vorgang sicher durchgeführt werden.

Hinweis zu fluorierten Gasen

- Fluorierte Treibhausgase sind in hermetisch abgeschlossenen Anlagen enthalten. Spezifische Informationen über die Art, die Menge und das CO₂-Äquivalent des fluorierten Treibhausgases in Tonnen (bei einigen Modellen) finden Sie auf dem entsprechenden Etikett auf dem Gerät selbst.
- Installation, Wartung, Pflege und Reparatur dieses Gerätes dürfen nur von einem zugelassenen Techniker durchgeführt werden.
- Die Deinstallation und das Recycling des Produkts muss von einem zertifizierten Techniker durchgeführt werden.

Vorbereitung

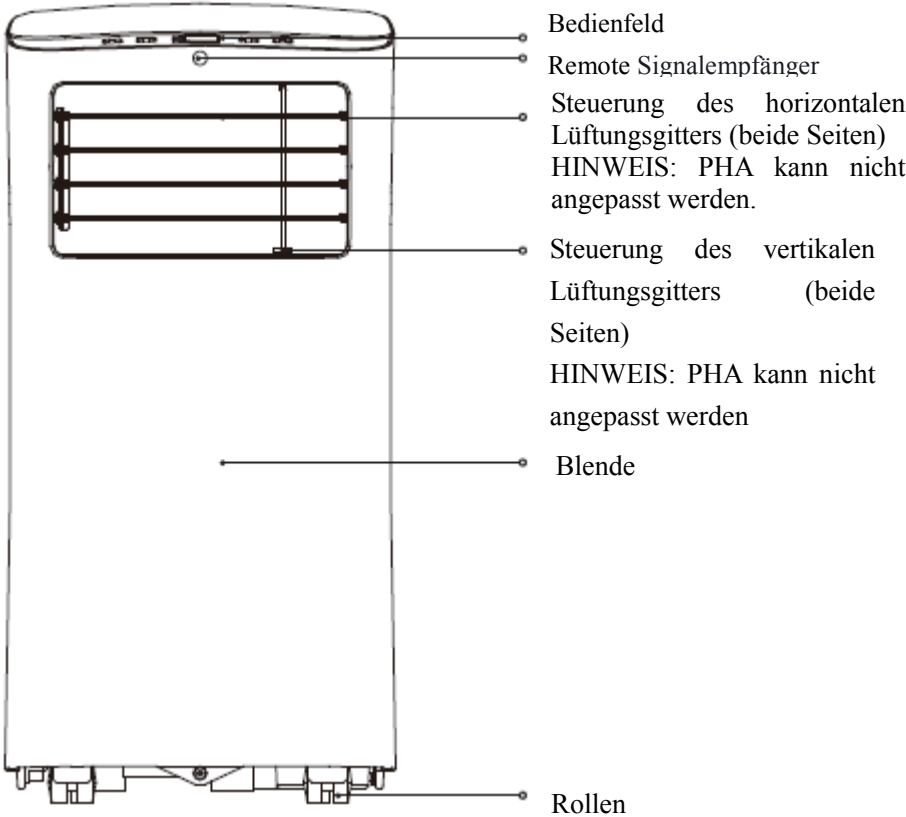

Vorderseite

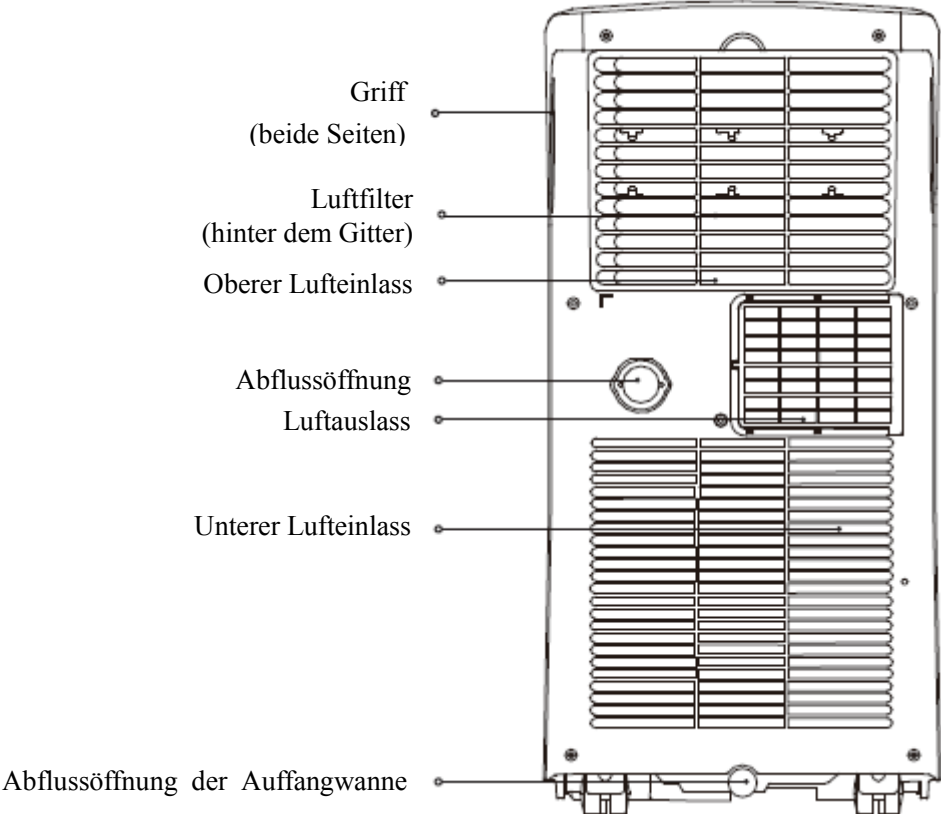

Rückseite

Vorbereitung

HINWEIS: Das Gerät, das Sie gekauft haben, könnte aussehen, wie eines der folgenden:

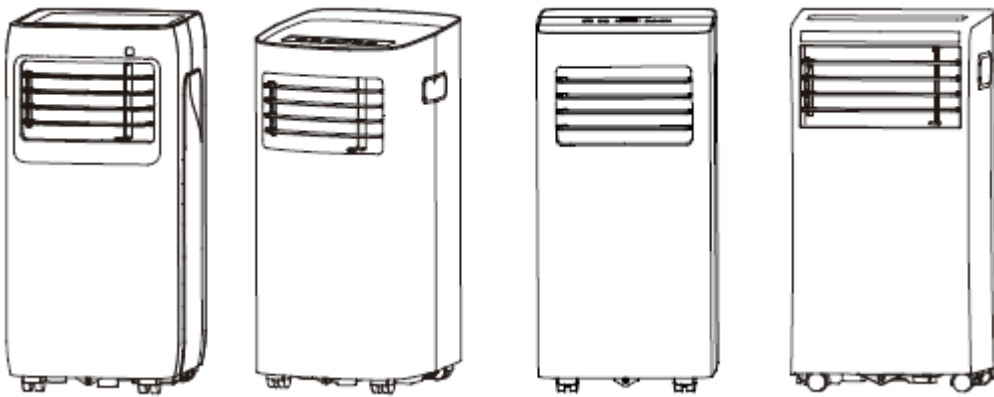
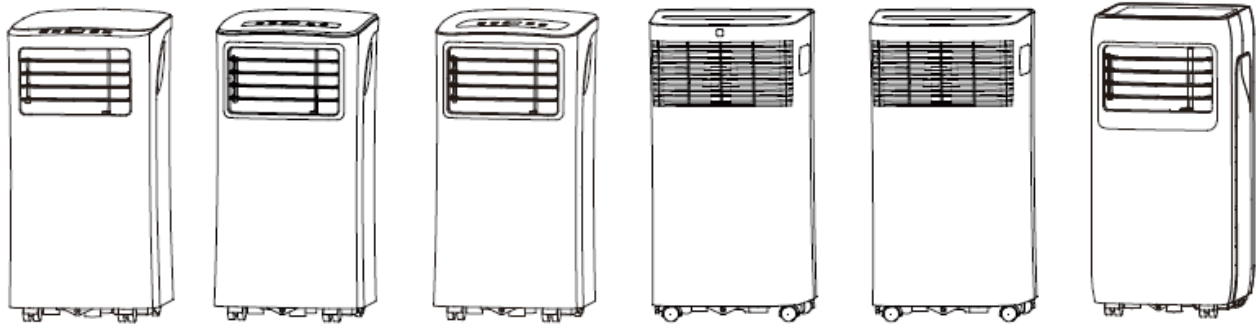

Installation

Den korrekten Ort wählen

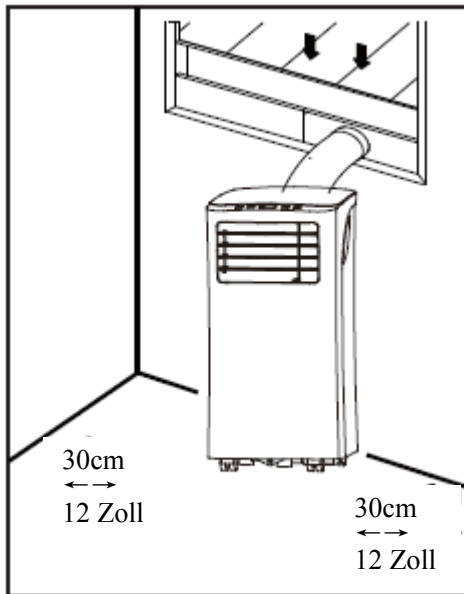

Ihr Installationsort sollte die folgenden Anforderungen erfüllen:

- Stellen Sie sicher, dass Sie Ihr Gerät auf einer ebenen Fläche aufstellen, um Geräusche und Vibrationen zu minimieren.
- Das Gerät muss in der Nähe eines geerdeten Steckers installiert werden, und der Auffangwannenablauf (auf der Rückseite des Geräts) muss zugänglich sein.
- Das Gerät sollte mindestens 30 cm (12") von der nächsten Wand entfernt aufgestellt werden, um eine ordnungsgemäße Klimatisierung zu gewährleisten.
- Decken Sie NICHT die Eingänge, Ausgänge oder den Fernsignalempfänger des Geräts ab, da dies zu Schäden am Gerät führen kann.

HINWEIS:

Alle Abbildungen in dieser Bedienungsanleitung dienen nur der Erläuterung. Ihr tatsächliches Gerät könnte sich leicht von den Abbildungen unterscheiden.

Es gilt die tatsächliche Form.

Das Gerät kann über das Bedienfeld des Geräts oder mit der Fernbedienung gesteuert werden. Diese Anleitung enthält keine Erklärungen zur Fernbedienung. Details finden Sie in der mitgelieferten <<<Erklärung zur Fernbedienung>>>.

Bei großen Unterschieden zwischen der "BEDIENUNGSANLEITUNG" und der "Fernbedienung" in Bezug auf der Funktionsbeschreibung, gilt die Beschreibung in der "BEDIENUNGSANLEITUNG".





Installation

Benötigte Werkzeuge

- Mittlerer Philips-Schraubendreher; -Bandmaß oder Lineal; -Messer oder Schere; -Säge (optional, um den Fensteradapter für schmale Fenster zu verkürzen).

Zubehör

Ihr Fenstereinbausatz passt für Fenster 67,5-123 cm (26,5-48") und kann für kleinere Fenster gekürzt werden.

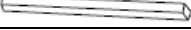
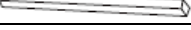
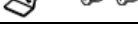
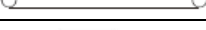
Part	Beschreibung	Anzahl
	Geräteadapter	1 Stück
	Abluftschlauch	1 Stück
	Fensterschieber-Adapter	1 Stück
	Wand-Abluftadapter A (nur für die Wandmontage)	1 Stück
	Wand-Abluftadapter B (mit Kappe)(nur für die Wandmontage)	1 Stück
	Schraube	1 Stück
	Fensterschieber A	1 Stück
	Fensterschieber B	1 Stück
	Schraube und Dübel (nur für die Wandmontage)	4 Satz
	Schaumstoffdichtung A (Klebstoff)	2 Stück
	Schaumstoffdichtung B (Klebstoff)	2 Stück
	Schaumstoffdichtung C (nicht klebend)	1 Stück
	Sicherheitshalterung und 2 Schrauben	1 Satz
	Ablaufschlauch	1 Stück
	Fernbedienung und Batterie (nur für Modelle mit Fernbedienung)	1 Satz

Die mit * gekennzeichneten Angaben sind optional. Leichte Design-Abweichungen können auftreten.

Fenstereinbausatz (optional)

Erster Schritt: Vorbereitung des Abluftschlauchsatzes.

Drücken Sie den Abluftschlauch in den Fensterschieberadapter (in den Wandschieberadapter für die Wandmontage) und den Geräteadapter, klemmen Sie ihn automatisch durch elastische Schnallen der Adapter.

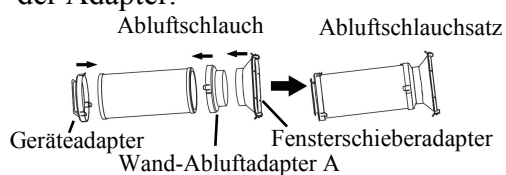

Fensterinstallation

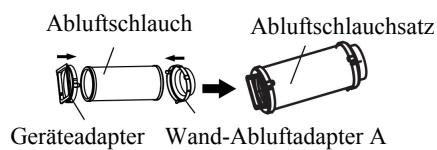

Wandfensterinstallation

Schritt Zwei: Installieren Sie den Abluftschlauchsatz an der Einheit.

Schieben Sie den Abluftschlauch gemäß der Pfeilrichtung in die Auslassöffnung des Gerätes.

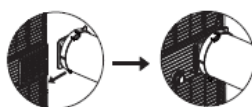

Schritt Drei: Vorbereiten des einstellbaren Fensterschiebers.

1. Abhängig von der Größe Ihres Fensters passen Sie die Größe des Fensterschiebers an.
2. Wenn die Länge des Fensters zwei Fenstergleiter erfordert, befestigen Sie die Fenstergleiter mit dem Bolzen, sobald sie auf die richtige Länge eingestellt sind.

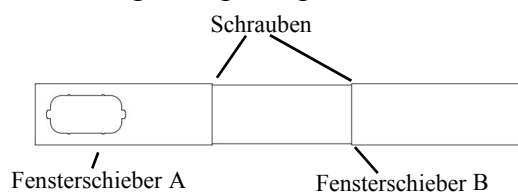

Installation

Hinweis: Sobald die Abluftschlauchsatz und der verstellbare Fensterschieber vorbereitet sind, wählen Sie eine der folgenden drei Installationsmethoden.

Typ 1: Hängefensterinstallation (optional)

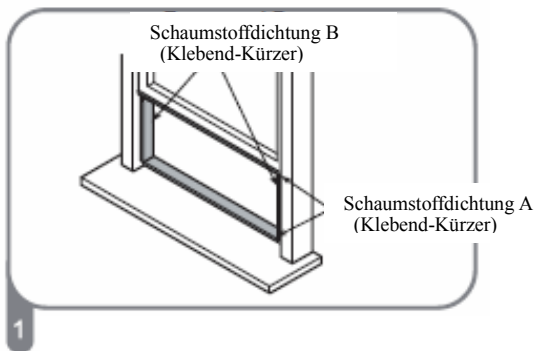

Schneiden Sie die klebenden Schaumstoffdichtungsbänder A und B auf die richtige Länge zu und befestigen Sie sie wie abgebildet am Fensterflügel und am Rahmen.

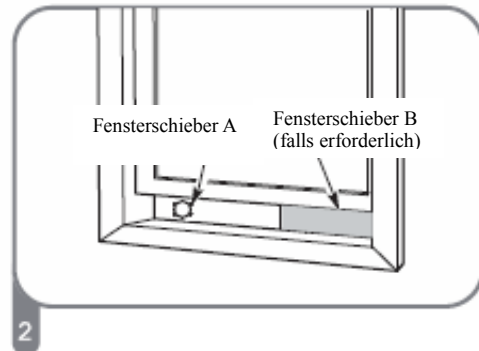

Setzen Sie den Fensterschiebersatz in die Fensteröffnung ein.

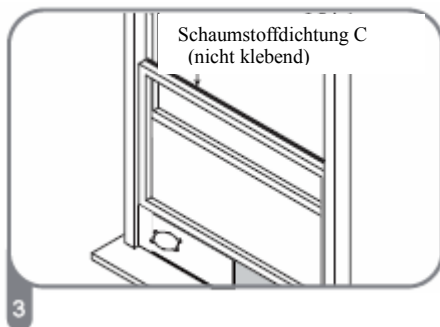

Schneiden Sie die nicht klebenden Schaumstoffdichtungsbänder C entsprechend der Fensterbreite zu. Setzen Sie die Dichtung zwischen Glas und Fensterrahmen ein, um zu verhindern, dass Luft und Insekten in den Raum gelangen.

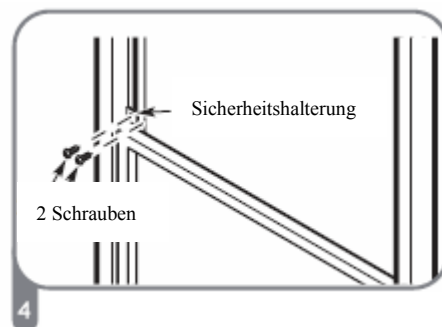

Falls gewünscht, montieren Sie die Sicherungshalterung mit 2 Schrauben wie abgebildet.

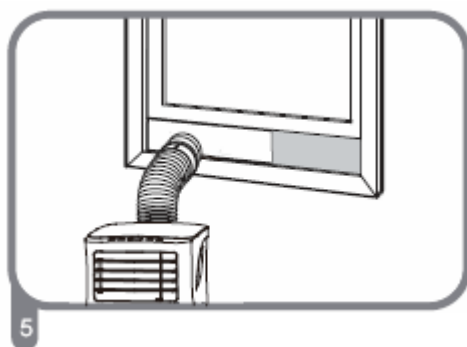

Stecken Sie den Fensterschieberadapter in die Bohrung des Fensterschieber.

Installation

Typ 2: Schiebefenster-Installation (optional)

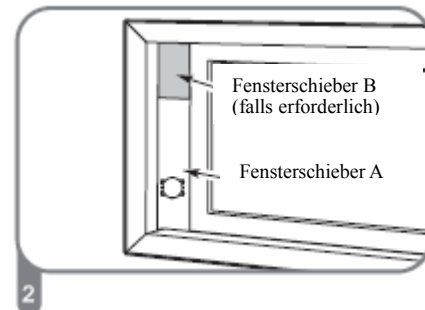
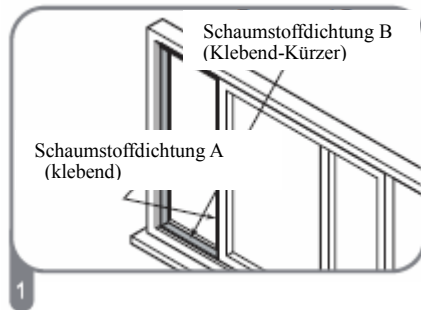

Schneiden Sie die Schaumstoffdichtungsbänder A und B auf die richtige Länge und befestigen Sie sie wie abgebildet am Fensterflügel und am Rahmen.

Setzen Sie die Fensterschiebersatz in die Fensteröffnung ein.

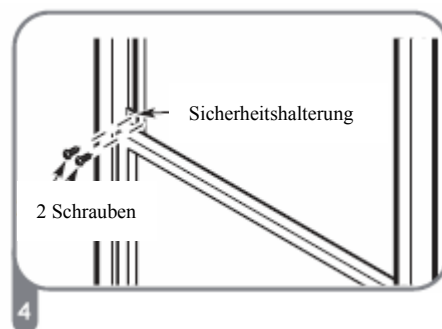
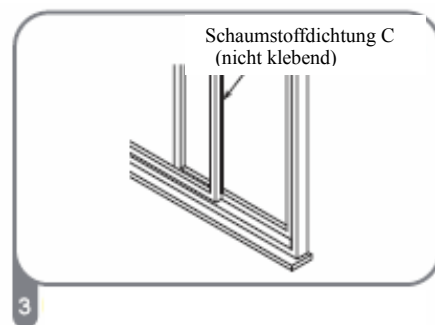

Schneiden Sie die nicht klebenden Schaumstoffdichtungsbänder C entsprechend der Fensterbreite zu. Setzen Sie die Dichtung zwischen Glas und Fensterrahmen ein, um zu verhindern, dass Luft und Insekten in den Raum gelangen.

Falls gewünscht, montieren Sie die Sicherungshalterung mit 2 Schrauben wie abgebildet

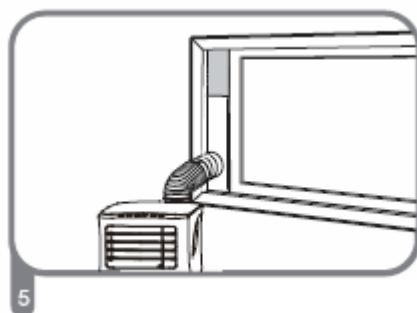

Stecken Sie den Fensterschieberadapter in die Bohrung des Fensterschieber.

Typ 3: Wandmontage (optional)

- Schneiden Sie für den Wand-Abluftadapter B ein 125 mm (4,9 Zoll) großes Loch in die Wand.
- Befestigen Sie den Wand-Abluftadapter B mit den vier im Lieferumfang enthaltenen Ankern und Schrauben an der Wand.
- Verbinden Sie den Abluftschlauchsatz (mit dem Wand-Abluftadapter A) mit dem Wand-Abluftadapter B.

Erweiterungsanker-Position

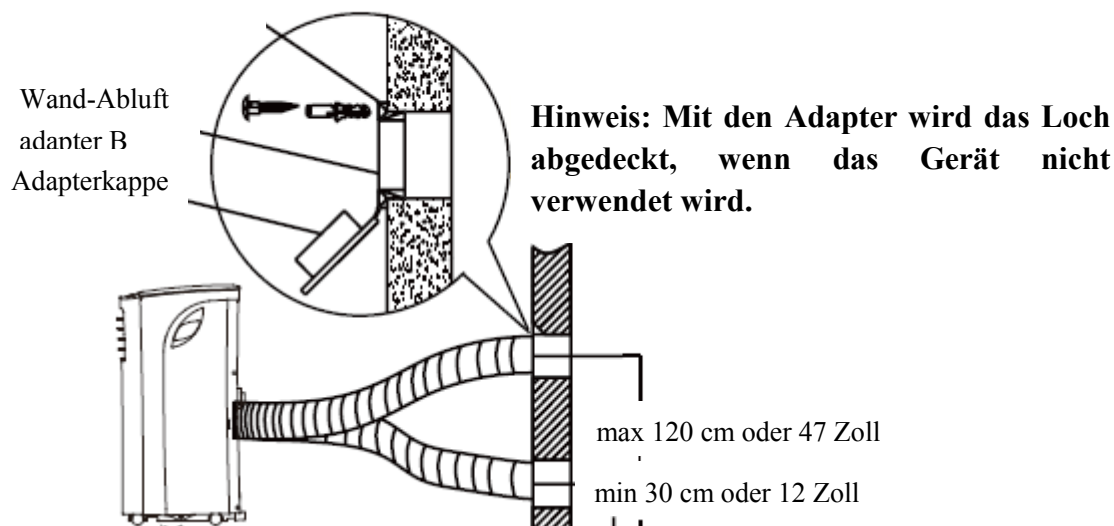

Hinweis: Um eine einwandfreie Funktion zu gewährleisten, dürfen Sie den Schlauch NICHT überdehnen oder verbiegen. Achten Sie darauf, dass sich kein Hindernis um den Luftauslass des Abluftschlauches (im Bereich von 500 mm) herum befindet, damit die Abluftanlage ordnungsgemäß funktioniert. Alle Abbildungen in diesem Handbuch dienen nur der Erläuterung. Ihr tatsächliches Klimagerät kann sich etwas unterscheiden. Es gilt die tatsächliche Form.



Hinweis: Beziehen Sie sich für die Verwendung des Lüftungsgitters / der Lüftungsklappe, die auf dem Markt erhältlich sind, auf die folgenden Schilder, um eine ausreichende Luftströmungsrate sicherzustellen

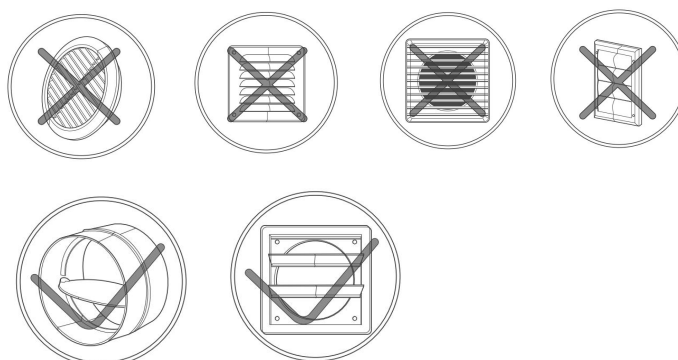

Betrieb

HINWEIS: Das Bedienfeld könnte so aussehen, wie eines der folgenden:

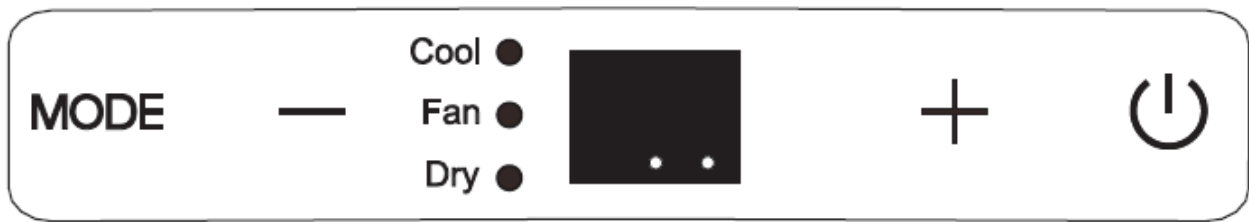

Betrieb

MODE**MODUS-Taste**

Wählt die entsprechende Betriebsart aus.

Jedes Mal, wenn Sie die Taste drücken, wird einer der folgenden Modi in dieser Reihenfolge ausgewählt - COOL, FAN und DRY. Die Modusanzeige leuchtet unter den verschiedenen Moduseinstellungen auf.

HINWEIS: In den obigen Modi steuert das Gerät die automatische Lüfterdrehzahl automatisch. Sie können die Lüfterdrehzahl nur in den Modi COOL und FAN über die Fernbedienung einstellen.

- +**Aufwärts (+) und Abwärts (-) Tasten**

Dient zum Einstellen (Erhöhen/Verringern) der Temperatureinstellungen in 1°C/2°F (oder 1°F) Schritten in einem Bereich von 17°C/62°F bis 30°C/88°F (oder 86°F).

HINWEIS: Die Anzeige kann die Temperatur in Grad Fahrenheit oder Grad Celsius anzuzeigen. Um zwischen den Einheiten zu wechseln, halten Sie die Aufwärts- und Abwärts-Tasten gleichzeitig 3 Sekunden lang gedrückt.

**Netzschalter**

Schaltet das Gerät ein/aus.

**LED-Anzeige**

Zeigt die eingestellte Temperatur im Kühlmodus an. Im Modus DRY und FAN wird die Raumtemperatur angezeigt.

Zeigt Fehlercodes an:

E1 - Fehler des Raumtemperatursensors.

E2 - Fehler im Temperaturfühler des Verdampfers.

E4 - Kommunikationsfehler im Bedienfeld anzeigen.

EC - Fehlfunktion der Erkennung von Kältemittelleckagen (bei einigen Modellen).

Zeigt den Schutzcode an:

P1 - Bodenwanne ist voll - Schließen Sie den Ablaufschlauch an und lassen Sie das gesammelte Wasser ab. Wenn sich diese Meldung wiederholt, rufen Sie den Kundendienst an.

Hinweis: Wenn einer der oben genannten Fehler auftritt, schalten Sie das Gerät aus und überprüfen Sie die Umgebung auf eventuelle Hindernisse. Starten Sie das Gerät neu. Wenn der Fehler immer noch vorhanden ist, schalten Sie das Gerät wieder aus und ziehen Sie den Netzstecker. Wenden Sie sich zur Wartung an den Hersteller oder seine Servicepartner oder eine ähnliche qualifizierte Person.

Stromanzeige

Timer-Modus-Anzeige (kann nur mit der Fernbedienung eingestellt)

Betrieb

Betriebsanweisungen

COOL-Betrieb (Kühlung)

- Drücken Sie die Taste "MODE", bis die Kontrollleuchte "COOL" leuchtet.
- Drücken Sie die EINSTELLUNGS-Tasten "+" oder "-", um die gewünschte Raumtemperatur auszuwählen. Die Temperatur kann in einem Bereich von 17°C~30°C/62°F~88°F(oder 86°F) eingestellt werden.
- Drücken Sie die Taste "FAN SPEED" (VENTILATORGESCHWINDIGKEIT) auf der Fernbedienung, um die Ventilatorstufe auszuwählen.

DRY Betrieb (Trocken)

- Drücken Sie die Taste "MODE", bis die Kontrollleuchte "DRY" leuchtet.
- In diesem Modus können Sie weder eine Lüfterdrehzahl auswählen noch die Temperatur anpassen. Der Lüftermotor arbeitet mit niedriger Drehzahl.
- Halten Sie Fenster und Türen geschlossen, um eine optimale Entfeuchtungswirkung zu erzielen.
- Setzen Sie den Kanal nicht zum Fenster hin.

FAN-Betrieb

- Drücken Sie die Taste "MODUS", bis die Kontrollleuchte "FAN" leuchtet.
- Drücken Sie die Taste "FAN SPEED" (VENTILATORGESCHWINDIGKEIT) auf der Fernbedienung, um die Ventilatorstufe auszuwählen. Die Temperatur kann nicht eingestellt werden.
- Setzen Sie den Kanal nicht zum Fenster hin.

Betrieb

Andere Funktionen

SLEEP/ECO-Betrieb

Diese Funktion kann NUR über die Fernbedienung aktiviert werden. Um die SLEEP-Funktion zu aktivieren, erhöht sich die eingestellte Temperatur innerhalb von 30 Minuten um 1°C/2°F (oder 1°F). Die eingestellte Temperatur steigt dann nach weiteren 30 Minuten um weitere 1°C/2°F (oder 1°F). Diese neue Temperatur wird 7 Stunden lang beibehalten, bevor sie zur ursprünglich gewählten Temperatur zurückkehrt. Damit wird der Sleep-Modus beendet und das Gerät arbeitet weiterhin wie ursprünglich programmiert.

HINWEIS: Diese Funktion ist im FAN- oder DRY-Modus nicht verfügbar.

FOLLOW ME/TEMP SENSING-Funktion (optional)

HINWEIS: Diese Funktion kann NUR über die Fernbedienung aktiviert werden. Die Fernbedienung dient als Fernbedienungsthermostat, der eine präzise Temperaturregelung an ihrem Standort ermöglicht. Um die Funktion „Follow Me/Temp Sensing“ zu aktivieren, richten Sie die Fernbedienung auf das Gerät und drücken Sie die Taste „Follow Me/Temp Sensing“. Die Fernanzeige zeigt die aktuelle Temperatur an ihrem Standort an. Die Fernbedienung sendet dieses Signal alle 3 Minuten an das Klimagerät, bis Sie die Taste „Follow Me/Temp Sensing“ erneut drücken. Wenn das Gerät innerhalb von 7 Minuten das Signal „Follow Me/Temp Sensing“ nicht empfängt, verlässt das Gerät den Modus „Follow Me/Temp Sensing“.

HINWEIS: Diese Funktion ist im FAN- oder DRY-Modus nicht verfügbar.

AUTO-RESTART(bei einigen Modellen)

Wenn das Gerät aufgrund eines Stromausfalls unerwartet ausgeschaltet wird, startet es automatisch mit der vorherigen Funktionseinstellung neu, wenn die Stromversorgung wieder aufgenommen wird.

Betrieb

WARTEN SIE 3 MINUTEN BEVOR SIE DAS GERÄT WIEDER EINSCHALTEN

Wird das Gerät ausgeschaltet, kann es in den ersten 3 Minuten danach nicht wieder in Betrieb genommen werden. Dies dient dem Schutz des Gerätes.

Der Betrieb wird nach 3 Minuten automatisch gestartet.

EINSTELLUNG DER LUFTSTROMRICHTUNG

Stellen Sie die Luftströmungsrichtung manuell ein:

- Das Lüftungsgitter kann manuell in die gewünschte Position gebracht werden.
- Stellen Sie keine schweren Gegenstände oder andere Lasten auf das Lüftungsgitter, da dies zu Schäden am Gerät führen kann.
- Stellen Sie sicher, dass das Lüftungsgitter im Heizbetrieb vollständig geöffnet ist.
- Halten Sie das Lüftungsgitter während des Betriebs vollständig geöffnet.

Betrieb

Wasserableitung

- Entfernen Sie im Entfeuchtungsmodus die Ablassschraube von der Rückseite des Geräts, setzen Sie den Ablassstutzen (5/8" Universal-Schlauchkupplung) mit einem 3/4" Schlauch (lokal erhältlich) ein. Bei den Modellen ohne Ablassstutzen wird der Ablassschlauch einfach an der Bohrung befestigt. Legen Sie das offene Ende des Schlauches direkt über den Ablaufbereich in Ihrem Kellergeschoss.

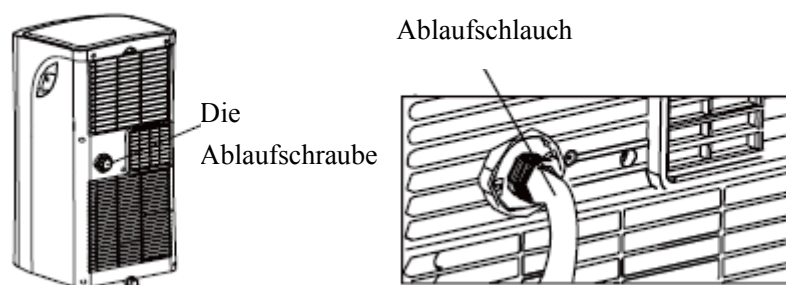

HINWEIS: Stellen Sie sicher, dass der Schlauch sicher befestigt ist, damit keine Undichtigkeiten auftreten. Richten Sie den Schlauch auf den Abfluss und achten Sie darauf, dass keine Knicke vorhanden sind, die das Abfließen des Wassers verhindern. Legen Sie das Ende des Schlauches in den Abfluss und stellen Sie dabei sicher, dass das Ende des Schlauches nach unten zeigt, damit das Wasser gleichmäßig abfließen kann. Wenn der kontinuierliche Ablassschlauch nicht verwendet wird, vergewissern Sie sich, dass die Ablassschraube und der Knopf fest montiert sind, um Undichtigkeiten zu vermeiden.

Betrieb

- Wenn der Wasserstand der Bodenwanne einen vorgegebenen Wert erreicht, piept das Gerät 8 mal, und im digitalen Anzeigebereich erscheint "P1". Jetzt wird der Klima-/Entfeuchtungsprozess sofort gestoppt. Der Lüftermotor läuft jedoch weiter (dies ist normal). Bewegen Sie das Gerät vorsichtig an einen Ablassort, entfernen Sie die untere Ablassschraube und lassen Sie das Wasser abfließen. Montieren Sie die untere Ablassschraube wieder und starten Sie die Maschine neu, bis das Symbol "P1" verschwindet. Wenn sich der Fehler wiederholt, wenden Sie sich an den Kundendienst.

HINWEIS: Stellen Sie sicher, dass Sie die untere Ablassschraube wieder fest montieren, um Leckagen zu vermeiden, bevor Sie das Gerät in Betrieb nehmen.

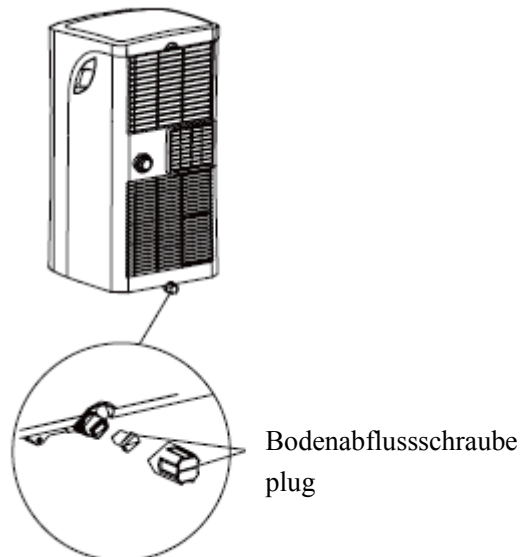

Pflege



WARNUNG:

- Ziehen Sie immer den Netzstecker, bevor Sie das Gerät reinigen oder warten.
- Verwenden Sie zur Reinigung des Gerätes KEINE brennbaren Flüssigkeiten oder Chemikalien.
- Waschen Sie das Gerät NICHT unter fließendem Wasser. Andernfalls besteht Stromschlaggefahr.
- Betreiben Sie die Maschine NICHT, wenn das Stromkabel während der Reinigung beschädigt wurde. Ein beschädigtes Netzkabel muss durch ein neues Kabel des Herstellers ersetzt werden.

Reinigung des Luftfilters.

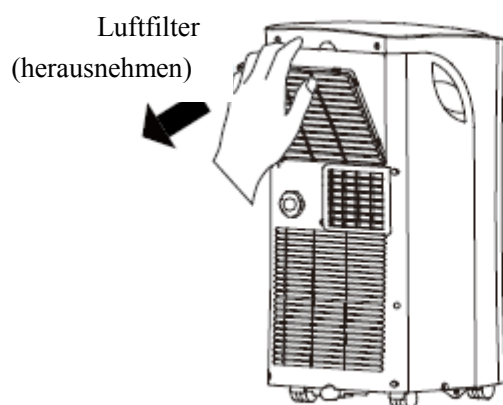

Den Luftfilter entfernen



ACHTUNG

Betreiben Sie das Gerät NICHT ohne Filter, da Schmutz und Flusen es verstopfen und die Leistung beeinträchtigen.

Pflegetipps

- Denken Sie daran, den Luftfilter alle 2 Wochen zu reinigen, um eine optimale Leistung zu erzielen.
- Die Wasserauffangwanne sollte sofort nach Auftreten des Fehlers P1 und vor der Lagerung entleert werden, um Schimmelbildung zu vermeiden.
- In Haushalten mit Tieren müssen Sie das Gitter regelmäßig abwischen, um zu vermeiden, dass der Luftstrom durch Tierhaare blockiert wird.

Reinigung des Gerätes

Reinigen Sie das Gerät mit einem feuchten, fusselfreien Tuch und einem milden Reinigungsmittel. Trocknen Sie das Gerät mit einem trockenen, fusselfreien Tuch.

Verstauen Sie das Gerät bei Nichtgebrauch.

- Entleeren Sie die Wasserauffangwanne des Geräts gemäß den Anweisungen im folgenden Abschnitt.
- Lassen Sie das Gerät im FAN-Modus 12 Stunden lang in einem warmen Raum laufen, um es zu trocknen und Schimmel zu vermeiden.
- Schalten Sie das Gerät aus und ziehen Sie den Netzstecker.
- Reinigen Sie den Luftfilter gemäß den Anweisungen im vorherigen Abschnitt. Setzen Sie den sauberen, trockenen Filter vor der Lagerung wieder ein.

Entfernen Sie die Batterien aus der Fernbedienung.

HINWEIS: Bewahren Sie das Gerät an einem kühlen, dunklen Ort auf.

Die Einwirkung von direkter Sonneneinstrahlung oder extremer Hitze kann die Lebensdauer des Gerätes verkürzen.

Fehlerdiagnose

Bitte überprüfen Sie die Maschine anhand der folgenden Tabelle, bevor Sie sich an den Kundendienst wenden:

Problem	Möglicher Grund	Problembeseitigung
Das Gerät reagiert nicht auf das Drücken der EIN/AUS-Taste.	P1 Fehlercode	Die Wasserauffangwanne ist voll. Schalten Sie das Gerät aus, lassen Sie das Wasser aus der Wasserauffangwanne ab und starten Sie das Gerät neu.
	Im COOL-Modus: Die Raumtemperatur ist niedriger als die eingestellte Temperatur.	Zurücksetzen der Temperatur.
Gerät kühlt sich nicht gut ab	Der Luftfilter ist mit Staub oder Tierhaaren verstopft.	Schalten Sie das Gerät aus und reinigen Sie den Filter gemäß den Anweisungen.
	Der Abluftschlauch ist nicht angeschlossen oder blockiert.	Schalten Sie das Gerät aus, nehmen Sie den Schlauch ab, prüfen Sie ihn auf Verstopfung und schließen den Schlauch wieder an.
	Das Kältemittel im Gerät ist zu gering.	Rufen Sie einen Techniker an, um das Gerät zu überprüfen und das Kältemittel nachzufüllen.
	Temperatureinstellung ist zu hoch.	Verringern der eingestellten Temperatur.
	Die Fenster und Türen im Raum sind offen.	Stellen Sie sicher, dass alle Fenster und Türen geschlossen sind.
	Die Raumfläche ist zu groß.	Überprüfen Sie den Kühlbereich erneut.
	Es gibt Wärmequellen im Raum.	Entfernen Sie nach Möglichkeit die Wärmequellen.
Das Gerät ist laut und vibriert zu stark.	Der Boden ist nicht eben.	Stellen Sie das Gerät auf eine flache, ebene Fläche.
	Der Luftfilter ist mit Staub oder Tierhaaren verstopft.	Schalten Sie das Gerät aus und reinigen Sie den Filter gemäß den Anweisungen.
Das Gerät gibt ein gluckserndes Geräusch von sich.	Dieses Geräusch wird durch den Kältemittelfluss im Inneren des Gerätes verursacht.	Das ist normal.

Hinweise zum Design und der Kompatibilität

Hinweis zum Design

Um die optimale Leistung unserer Produkte zu gewährleisten, können die Designspezifikationen des Geräts und der Fernbedienung ohne vorherige Ankündigung geändert werden.

Informationen zur Energiebewertung

Die Energiebewertung für dieses Gerät basiert auf einer Installation mit einem nicht verlängerten Abluftkanal ohne Fensterschieberadapter oder Wand-Absaugadapter A (wie im Abschnitt Installation dieser Anleitung gezeigt). Gleichzeitig muss das Gerät mit der Fernbedienung im KÜHLMODUS und der HOHEN VENTILATORGESCHWINDIGKEIT betrieben werden.

Einheit Temperaturbereich

Modus	Temperaturbereich
Kühl	17-35°C (62-95°F)
Trocken	13-35°C (55-95°F)
Wärme (Pumpenheizmodus)	5-30°C (41-86°F)
Wärme (elektrischer Heizmodus)	≤ 30°C (86°F)

Installation des Abluftschlauches:

Der Abluftschlauch und der Adapter müssen entsprechend der Betriebsart installiert oder entfernt werden.

Für COOL, HEAT (Wärmepumpe) oder AUTO-Modus muss ein Abluftschlauch installiert werden.

Für FAN, DEHUMIDIIFY oder HEAT(elektrischer Heizmodus) muss der Abluftschlauch entfernt werden.

Hinweise zum Design und der Kompatibilität

Wenn Sie dieses Gerät in den europäischen Ländern verwenden, müssen die folgenden Anweisungen befolgt werden:

ENTSORGUNG: Entsorgen Sie dieses Produkt nicht als unsortierten Hausmüll. Elektronische Geräte müssen zur Sonderbehandlung getrennt entsorgt werden.

Es ist verboten, dieses Gerät über den Hausmüll zu entsorgen.

Für die Entsorgung gibt es mehrere Möglichkeiten:

- A) Die Gemeinde hat Sammelsysteme eingerichtet, in denen Elektroschrott zumindest für den Nutzer kostenlos entsorgt werden kann.
- B) Beim Kauf eines neuen Produkts nimmt der Einzelhändler das alte Produkt zumindest kostenlos zurück.
- C) Der Hersteller wird das Altgerät zur Entsorgung zumindest für den Nutzer kostenlos zurücknehmen.
- D) Da alte Produkte wertvolle Ressourcen enthalten, können sie an Altmetallhändler verkauft werden.

Die wilde Entsorgung von Abfällen in Wäldern und Landschaften gefährdet Ihre Gesundheit, wenn gefährliche Stoffe austreten und in das Grundwasser gelangen und damit ihren Weg in die Nahrungskette finden.



Midea Europe GmbH
Ludwig-Erhard-Straße 14
65760 Eschborn
Tel 06196-9020 0
Email info-meg@midea.com



FR

**Climatiseur portable
(Climatiseur local)
Manuel d'instructions**

Merci d'avoir acheté notre climatiseur portable.

Avant d'utiliser votre climatiseur, veuillez lire ce manuel d'instruction soigneusement et le conserver pour référence future.

LISEZ ET CONSERVEZ CES INSTRUCTIONS!

Attention de sécurité.....	2
Attentions.....	3
Avertissements (pour l'utilisation du réfrigérant R290 / R32 uniquement).....	4
Préparation	8
Installation	9
Opération	12
Maintenance.....	15
Diagnostic des défauts	16
Notes de conception et de conformité.....	17
Remarque sociable	18

 Ce symbole indique que le non-respect des instructions peut entraîner des blessures graves, voire mortelles.

 **AVERTISSEMENT:** Pour éviter tout risque de mort ou de blessure pour l'utilisateur ou d'autres personnes, ainsi que pour les dommages matériels, vous devez suivre les instructions suivantes. L'opération incorrecte dû au non-respect des instructions peut entraîner la mort, des blessures ou des dommages.

- L'installation doit être effectuée conformément aux instructions d'installation. Une installation incorrecte peut provoquer une fuite d'eau, un choc électrique ou un incendie.
- Utilisez uniquement les accessoires et les pièces fournis, ainsi que les outils spécifiés pour l'installation. L'utilisation de pièces non standard peut provoquer des fuites d'eau, des chocs électriques, des incendies, des blessures ou des dommages à la propriété.
- Assurez-vous que la prise que vous utilisez est mise à la terre et qu'elle est sous tension appropriée. Le cordon d'alimentation est équipé d'une prise de terre à trois broches pour la protection contre les chocs. Les informations sur la tension seront trouvées sur la plaque signalétique de l'appareil.
- Votre unité doit être utilisée dans une prise murale correctement mise à la terre. Si la prise murale que vous souhaitez utiliser n'est pas correctement mise à la terre ou n'est pas protégée par un fusible ou un disjoncteur temporisé (le fusible ou le disjoncteur nécessaire est déterminé par le courant maximal de l'appareil. Le courant maximum est indiqué sur la plaque signalétique située sur l'appareil), demandez à un électricien qualifié d'installer le réceptacle approprié.
- Installez l'appareil sur une surface plane et solide. Dans le cas contraire, des dommages ou des bruits et vibrations excessives pourraient en résulter.
- L'unité ne doit pas être obstruée pour assurer son fonctionnement correct et limiter les risques pour la sécurité.
- NE PAS modifier la longueur du cordon d'alimentation ou utiliser un cordon de rallonge pour alimenter l'appareil.
- NE PAS partager une prise unique avec d'autres appareils électriques. Une mauvaise alimentation peut provoquer un incendie ou un choc électrique.
- NE PAS installer votre climatiseur dans une pièce humide telle qu'une salle de bain ou une buanderie. Une exposition excessive à l'eau peut provoquer un court-circuit des composants électriques.
- NE PAS installer l'appareil dans un endroit pouvant être exposé à des gaz combustibles, cela pourrait provoquer un incendie.
- L'unité a des roues pour faciliter le déplacement. Veillez à ne pas utiliser les roues sur une moquette épaisse ni à renverser des objets, car ils pourraient provoquer un renversement.
- NE PAS faire fonctionner un appareil s'il est tombé ou endommagé.
- L'appareil avec chauffage électrique doit avoir au moins 1 mètre d'espace pour les matériaux combustibles.
- Ne pas toucher l'appareil avec les mains mouillées ou humides ou pieds nus.

- Si le climatiseur est renversé pendant son utilisation, l'éteignez et le débranchez immédiatement de l'alimentation principale. Inspectez visuellement l'unité pour vous assurer qu'elle ne subit aucun dommage. Si vous pensez que l'appareil a été endommagé, contactez un technicien ou le service clientèle pour obtenir de l'aide.
- En cas d'orage, le courant doit être coupé pour éviter que la machine ne soit endommagée par la foudre.
- Votre climatiseur doit être utilisé de manière à être protégé de l'humidité, condensation, éclaboussures d'eau, etc. Ne placez pas et n'entreposez pas votre climatiseur dans un endroit où il pourrait tomber ou être happé par de l'eau ou tout autre liquide. Débranchez immédiatement si cela se produit.
- Tout le câblage doit être effectué conformément au schéma de câblage situé à l'intérieur de l'unité.
- Le panneau de circuit de l'appareil (PCB) est conçu avec un fusible pour fournir une protection contre les surintensités. Les spécifications du fusible sont imprimées sur le circuit imprimé, telles que: T 3.15A/250V, etc.

Attentions

- Cet appareil peut être utilisé par des enfants âgés de 8 ans et plus et des personnes ayant des capacités physiques, sensorielles ou mentales réduites ou un manque d'expérience et de connaissances s'ils ont été supervisés ou instruits sur l'utilisation de l'appareil en toute sécurité en connaissant les dangers impliqués. Les enfants ne doivent pas jouer avec l'appareil. Le nettoyage et la maintenance par l'utilisateur ne doivent pas être effectués par des enfants sans surveillance. (être applicable pour les pays européens)
- Cet appareil n'est pas destiné à être utilisé par des personnes (y compris des enfants) ayant des capacités physiques, sensorielles ou mentales réduites, ou manquant d'expérience et de connaissances, à moins qu'une personne responsable de leur sécurité ne les ait supervisées ou instruites. (applicable pour les autres pays sauf les pays européens)
- Les enfants doivent être surveillés pour s'assurer qu'ils ne jouent pas avec l'appareil. Les enfants doivent être surveillés tout autour de l'appareil.
- Si le cordon d'alimentation est endommagé, il doit être remplacé par l'agent de service après-vente du fabricant ou par une personne qualifiée afin d'éviter tout danger.
- Avant le nettoyage ou tout autre maintenance, l'appareil doit être débranché du secteur.
- Ne retirez pas les capots fixes. N'utilisez jamais cet appareil s'il ne fonctionne pas correctement, s'il est tombé ou s'il a été endommagé.
- Ne pas faire passer le cordon sous la moquette. Ne couvrez pas le cordon avec des carpettes, des glissières ou des revêtements similaires. Ne faites pas passer le cordon sous des meubles ou des appareils ménagers. Éloignez le cordon du secteur de la circulation et des endroits où il ne risque pas de trébucher.
- N'utilisez pas l'appareil avec un cordon, une fiche, un fusible ou un disjoncteur endommagé. Jeter l'appareil ou le renvoyer à un centre de service autorisé pour examen et / ou réparation
- Pour réduire les risques d'incendie ou de choc électrique, n'utilisez pas ce ventilateur avec un dispositif de contrôle de la vitesse à semi-conducteurs.
- L'appareil doit être installé conformément aux réglementations de câblage nationales.
- Contactez le technicien de service autorisé pour la réparation ou la maintenance de cet appareil.
- Contactez l'installateur agréé pour l'installation de cet appareil.
- Ne pas couvrir ni obstruer les grilles d'entrée ou de sortie.
- N'utilisez pas ce produit pour des fonctions autres que celles décrites dans ce manuel d'instructions.
- Avant de nettoyer, éteignez et débranchez l'appareil.

| Avertissements (pour l'utilisation du réfrigérant R290 / R32 uniquement)

- Débranchez le cordon d'alimentation si des sons étranges, une odeur ou de la fumée s'en échappent.
- N'appuyez pas sur les touches du panneau de commande avec vos doigts.
- Ne retirez pas les capots fixes. N'utilisez jamais cet appareil s'il ne fonctionne pas correctement, s'il est tombé ou s'il a été endommagé.
- Ne faites pas fonctionner ni n'arrêtez l'appareil en insérant ou en débranchant le cordon d'alimentation.
- N'utilisez pas de produits chimiques dangereux pour nettoyer ou entrer en contact avec l'appareil. N'utilisez pas l'appareil en présence de substances inflammables ou de vapeurs telles que de l'alcool, des insecticides, de l'essence, etc.
- Transportez toujours votre climatiseur en position verticale et tenez-vous sur une surface plane et stable pendant son utilisation.
- Contactez toujours une personne qualifiée pour effectuer les réparations. Si le cordon d'alimentation endommagé doit être remplacé par un nouveau cordon d'alimentation fourni par le fabricant du produit et non réparé.
- Tenez la fiche par la tête de la fiche d'alimentation lorsque vous la retirez.
- Éteignez le produit lorsqu'il n'est pas utilisé.
- Ne pas utiliser de moyens pour accélérer le processus de dégivrage ou pour nettoyer, autres que ceux recommandés par le fabricant.
- L'appareil doit être rangé dans une pièce sans source d'inflammation en fonctionnement continu (par exemple: flammes nues, appareil à gaz en fonctionnement ou appareil de chauffage électrique en fonctionnement).
- Ne pas percer ou brûler.
- Sachez que les réfrigérants ne peuvent pas contenir d'odeur.
- L'appareil 9000 BTU/H doit être installé, utilisé et rangé dans une pièce de plus de 9m².
L'appareil 8000 BTU/H doit être installé, utilisé et rangé dans une pièce de plus de 8m².
L'appareil 7000 BTU/H doit être installé, utilisé et rangé dans une pièce de plus de 7m².
- La conformité aux réglementations nationales en matière de gaz doit être observée.
- Gardez les ouvertures de ventilation dégagées de tout obstacle.
- L'appareil doit être rangé de manière à éviter tout dommage mécanique.
- Un avertissement indiquant que l'appareil doit être rangé dans une zone bien ventilée où la taille de la pièce correspond à celle spécifiée pour le fonctionnement.
- Toute personne impliquée dans des travaux sur ou dans un circuit de réfrigérant doit détenir un certificat en cours de validité délivré par une autorité d'évaluation accréditée par le secteur, qui atteste de sa compétence pour manipuler les réfrigérants en toute sécurité conformément à une spécification d'évaluation reconnue par le secteur.
- L'entretien doit être effectué uniquement selon les recommandations du fabricant de l'équipement. Le maintenance et les réparations nécessitant l'assistance d'un autre personnel qualifié doivent être effectués sous la supervision de la personne compétente pour l'utilisation des frigorigènes inflammables.





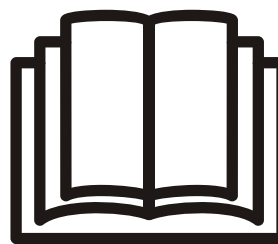

Attention: Risque d'incendie / matériaux inflammables
(Requis pour les unités R32 / R290 uniquement)



REMARQUE IMPORTANTE: Lisez attentivement ce manuel avant d'installer ou d'utiliser votre nouveau climatiseur. Assurez de garder ce manuel pour de référence future.

Explication des symboles affichés sur l'unité (l'unité utilise uniquement le réfrigérant R32 / R290) :

	AVERTISSEMENT:	Ce symbole indique que cet appareil utilise un réfrigérant inflammable. Si le fluide frigorigène est coulé et exposé à une source d'inflammation externe, il existe un risque d'incendie.
	ATTENTION	Ce symbole indique que le manuel d'utilisation doit être lu attentivement.
	ATTENTION	Ce symbole indique qu'un technicien de service doit manipuler cet équipement en se référant au manuel d'installation.
	ATTENTION	Ce symbole indique que des informations sont disponibles, telles que le manuel d'utilisation ou le manuel d'installation.

Avertissements (pour l'utilisation du réfrigérant R290 / R32 uniquement)

FR

1. Transport d'équipements contenant des réfrigérants inflammables Voir les réglementations de transport

2. Marquage de l'équipement à l'aide de panneaux Voir les réglementations locales

3. Élimination des équipements utilisant des réfrigérants inflammables Voir les réglementations nationales.

4. Stockage des équipements/appareils

Le stockage du matériel doit être conforme aux instructions du fabricant.

5. Stockage des équipements emballés (invendus). La protection de l'emballage de stockage doit être conçue de manière à ce que les dommages mécaniques causés à l'équipement à l'intérieur de l'emballage ne provoquent pas une fuite de la charge de réfrigérant.

Le nombre maximal d'équipements pouvant être stockés ensemble sera déterminé par la réglementation locale.

6. Informations sur l'entretien

1) Vérifications à la région

Avant de commencer à travailler sur des systèmes contenant des frigorigènes inflammables, des contrôles de sécurité sont nécessaires pour réduire au minimum le risque d'inflammation. Pour la réparation du système de réfrigération, les attentions suivantes doivent être respectées avant d'effectuer des travaux sur le système.

2) Procédure de travail

Les travaux doivent être effectués selon une procédure contrôlée, de manière à minimiser le risque de présence de gaz ou de vapeurs inflammables pendant l'exécution des travaux.

3) Zone général de travail

Tout le personnel de maintenance et les autres personnes travaillant dans la zone locale doivent être informés de la nature des travaux effectués. Les travaux dans des espaces confinés doivent être évités. La zone autour de l'espace de travail doit être sectionné. Assurez-vous que les conditions dans la zone ont été sécurisées par le contrôle des matériaux inflammables.

4) Vérification de la présence de réfrigérant

La zone doit être vérifiée avec un détecteur de ré-

frigérant approprié avant et pendant le travail, afin de s'assurer que le technicien est conscient des atmosphères potentiellement inflammables. Assurez-vous que l'équipement de détection des fuites utilisé est adapté aux fluides frigorigènes inflammables, pour qu'il ne produit pas d'étincelles et qu'il est correctement scellé ou à sécurité intrinsèque.

5) Présence d'extincteur

Si des travaux à chaud doivent être effectués sur l'équipement de réfrigération ou sur toute pièce associée, un équipement d'extinction d'incendie approprié doit être disponible. Installez un extincteur à poudre sèche ou à CO2 près de la zone de chargement.

6) Aucune source d'allumage

Aucune personne effectuant des travaux en relation avec un système de réfrigération impliquant l'exposition de tuyauteries contenant ou ayant contenu un réfrigérant inflammable ne doit utiliser une source d'inflammation susceptible de provoquer un incendie ou une explosion.

Toutes les sources d'inflammation possibles, y compris la cigarette, doivent être suffisamment éloignées du lieu d'installation, de réparation, d'élimination et d'élimination, pendant lesquelles un réfrigérant inflammable peut éventuellement être rejeté dans l'espace environnant. Avant le début des travaux, la zone autour de l'équipement doit être inspectée pour s'assurer qu'il n'y a pas de danger d'inflammabilité ou de risque d'inflammation. Les panneaux «non fumeur» doivent être affichés.

7) zone ventilée

Assurez-vous que la zone est à l'air libre ou qu'elle est correctement ventilée avant de pénétrer dans le système ou d'effectuer des travaux à chaud. Une certaine ventilation doit être maintenue pendant la durée des travaux. La ventilation doit disperser en toute sécurité tout fluide réfrigérant libéré et de préférence l'expulser de l'extérieur vers l'atmosphère.

8) Contrôles à l'équipement de réfrigération

Lorsque des composants électriques sont remplacés, ils doivent être adaptés à l'usage prévu et aux spéci-

Avertissements (pour l'utilisation du réfrigérant R290 / R32 uniquement)

FR

fications appropriées. Les directives du fabricant en matière de maintenance et d'entretien doivent être suivies. En cas de doute, consultez le service technique du fabricant. Les contrôles suivants doivent être appliqués aux installations utilisant des réfrigérants inflammables:

La taille de la charge est conforme à la taille de la pièce dans laquelle les pièces contenant le réfrigérant sont installées;

Les machines de ventilation et les sorties fonctionnent correctement et ne sont pas obstrués.

Si un circuit de réfrigération indirect est utilisé, le circuit secondaire doit être vérifié pour la présence de réfrigérant; Le marquage sur l'équipement continue d'être visible et lisible. Les marques et signes illisibles doivent être corrigés;

Les tuyaux ou les composants de réfrigération sont installés dans une position susceptible de ne pas être exposés à une substance susceptible de corroder les composants contenant du réfrigérant, à moins que les composants ne soient construits avec des matériaux intrinsèquement résistants à la corrosion ou protégés de manière appropriée contre cette corrosion.

9) Contrôles aux appareils électriques

La réparation et la maintenance des composants électriques doivent inclure les contrôles de sécurité initiaux et les procédures d'inspection des composants. S'il existe un défaut susceptible de compromettre la sécurité, aucune alimentation électrique ne doit être connectée au circuit jusqu'à ce que le problème soit résolu. Si le défaut ne peut pas être corrigé immédiatement mais qu'il est nécessaire de poursuivre le fonctionnement, une solution temporaire adéquate doit être utilisée. Cela doit être signalé au propriétaire de l'équipement afin que toutes les parties soient informées.

Les contrôles de sécurité initiaux doivent inclure:

Que les condensateurs soient déchargés: cela doit être fait de manière sûre pour éviter la possibilité d'étincelles;

Qu'il n'y ait pas de composants électriques et de câbles sous tension exposés lors du chargement, de la récupération ou de la purge du système;

Qu'il existe une continuité de la mise à la terre.

7. Réparation des composants d'étanchéité

1) Lors de la réparation de composants d'étanchéité, toutes les alimentations électriques doivent être débranchées de l'équipement utilisé avant toute dépose de couvercles d'étanchéité, etc. S'il est absolument nécessaire de fournir une alimentation électrique à l'équipement lors de la maintenance, une détection des fuites fonctionnant en permanence doit être situé au point le plus critique pour avertir d'une situation potentiellement dangereuse.

2) Une attention particulière doit être portée aux points suivants pour garantir qu'en travaillant sur des composants électriques, le boîtier ne soit pas modifié de manière à nuire au niveau de protection. Cela inclut les dommages aux câbles, le nombre excessif de connexions, les bornes non conformes aux spécifications d'origine, les dommages aux joints d'étanchéité, le mauvais montage des presse-étoupe, etc.

Assurez-vous que l'appareil est correctement monté.

Assurez-vous que les joints ou les matériaux d'étanchéité ne se sont pas dégradés et ne servent plus à empêcher la pénétration d'atmosphères inflammables. Les pièces de rechange doivent être conformes aux spécifications du fabricant. NOTE: L'utilisation d'un produit d'étanchéité à base de silicone peut nuire à l'efficacité de certains types d'équipement de détection des fuites. Les composants de sécurité intrinsèque ne doivent pas nécessairement être isolés avant de travailler dessus.

8. Réparation de composants à sécurité intrinsèque

N'appliquez aucune charge inductive ou admissible permanente au circuit sans vous assurer que cela ne dépassera pas la tension et le courant admissibles pour l'équipement utilisé. Les composants à sécurité intrinsèque sont les seuls types sur lesquels on peut travailler tout en vivant dans une atmosphère inflammable. L'appareil d'essai doit avoir la cote correcte. Remplacez les composants uniquement par des pièces spécifiées par le fabricant. D'autres pièces peuvent provoquer l'inflammation de réfrigérant dans l'atmosphère par une fuite.

| Avertissements (pour l'utilisation du réfrigérant R290 / R32 uniquement)

FR

9. Câblage

Vérifiez que le câblage ne sera pas soumis à l'usure, à la corrosion, à une pression excessive, aux vibrations, aux arêtes vives ou à tout autre effet néfaste sur l'environnement. La vérification doit également prendre en compte les effets du vieillissement ou des vibrations continues de sources telles que les compresseurs ou les ventilateurs.

10. Détection de réfrigérants inflammables

En aucun cas, des sources d'inflammation potentielles ne doivent être utilisées pour rechercher ou détecter des fuites de réfrigérant. Une torche aux halogénures (ou tout autre détecteur utilisant une flamme nue) ne doit pas être utilisée.

11. Méthodes de détection de fuite

Les méthodes de détection des fuites suivantes sont jugées acceptables pour les systèmes contenant des réfrigérants inflammables. Des détecteurs électroniques de fuite doivent être utilisés pour détecter les réfrigérants inflammables, mais la sensibilité peut être insuffisante ou nécessite un réétalonnage. (L'équipement de détection doit être calibré dans une zone sans fluide frigorigène.)

Assurez-vous que le détecteur n'est pas une source potentielle d'inflammation et qu'il convient au réfrigérant utilisé. L'équipement de détection de fuites doit être réglé sur un pourcentage de la LF du réfrigérant et doit être calibré avec le réfrigérant utilisé et le pourcentage de gaz approprié (25% maximum) est confirmé. Les fluides de détection des fuites peuvent être utilisés avec la plupart des réfrigérants, mais l'utilisation de détergents contenant du chlore doit être évitée car le chlore peut réagir avec le réfrigérant et corroder les conduites en cuivre. Si une fuite est suspectée, toutes les flammes nues doivent être retirées / éteintes. Si une fuite de fluide frigorigène nécessitant un brasage est détectée, tout le fluide frigorigène doit être récupéré du système ou isolé (au moyen de vannes d'arrêt) dans une partie du système éloignée de la fuite. L'azote libre d'oxygène (OFN) doit ensuite être purgé à travers le système avant et pendant le processus de brasage.

12. Enlèvement et évacuation

Lorsque vous pénétrez dans le circuit de fluide frigorigène pour effectuer des réparations ou à toute autre fin, vous devez utiliser des procédures classiques.

Cependant, il est important que les meilleures pratiques soient suivies car l'inflammabilité est une considération. La procédure suivante doit être respectée:

Enlever le réfrigérant;

Purger le circuit avec gaz inerte;

Évacuer;

Purger à nouveau avec gaz inerte;

Ouvrir le circuit par couper ou braser.

La charge de réfrigérant doit être récupérée dans les bonnes bouteilles de récupération. Le système doit être rincé avec OFN pour sécuriser l'unité. Ce processus peut avoir besoin d'être répété plusieurs fois. L'air comprimé ou l'oxygène ne doit pas être utilisé pour cette tâche.

Le rinçage doit être réalisé en rompant le vide dans le système avec OFN et en continuant à se remplir jusqu'à atteindre la pression de travail, puis en relâchant dans l'atmosphère et en tirant finalement vers le vide. Ce processus doit être répété jusqu'à ce qu'il n'y ait plus de réfrigérant dans le système. Lorsque la dernière charge OFN est utilisée, le système doit être purgé à la pression atmosphérique pour permettre le travail. Cette opération est absolument essentielle pour que des opérations de brasage sur la tuyauterie aient lieu.

Assurez-vous que la sortie de la pompe à vide ne se trouve pas à proximité de sources d'inflammation et qu'il existe une ventilation.

13. Procédures de charge

En plus des procédures de charge conventionnelles, les exigences suivantes doivent être suivies.

Assurez-vous que les différents réfrigérants ne soient pas contaminés lors de l'utilisation d'un équipement de charge. Les tuyaux ou les conduites doivent être aussi courts que possible pour minimiser la quantité de réfrigérant qu'ils contiennent.

Les bouteilles doivent être maintenues debout.

Assurez-vous que le système de réfrigération est mis à la terre avant de le charger avec du réfrigérant.

Étiquetez le système lorsque le chargement est terminé (si ce n'est déjà fait).

Un soin extrême doit être pris pour ne pas trop remplir le système de réfrigération. Avant de recharger le système, il doit être testé sous pression avec OFN. Le système doit faire l'objet d'un test d'étanchéité à la fin du chargement mais avant la mise en service. Un contrôle d'étanchéité doit être effectué avant de quitter le site.

14. Mise hors service

Avant d'exécuter cette procédure, il est essentiel que le technicien connaisse parfaitement l'équipement et tous ses détails. Il est recommandé, conformément aux bonnes pratiques, de récupérer tous les réfrigérants en toute sécurité. Avant l'exécution de la tâche, un échantillon d'huile et de réfrigérant doit être prélevé au cas où une analyse serait nécessaire avant de réutiliser le réfrigérant récupéré. Il est essentiel que l'alimentation électrique soit disponible avant le début de la tâche.

a) Se familiariser avec l'équipement et son utilisation.

b) Isoler le système électriquement.

c) Avant d'effectuer la procédure veiller à ce que:

Un équipement de manutention mécanique est disponible, si nécessaire, pour la manipulation des bouteilles de réfrigérant;

Tout l'équipement de protection individuelle est disponible et utilisé correctement; Le processus de recouvrement est supervisé à tout moment par une personne compétente.

L'équipement de récupération et les bouteilles sont conformes aux normes appropriées.

d) Pomper le système de réfrigérant, si possible.

e) Si le vide n'est pas possible, créez un collecteur afin que le réfrigérant puisse être éliminé de différentes parties du système.

f) S'assurer que le cylindre est situé sur la balance avant la récupération.

g) Démarrer la machine de récupération et opérer conformément aux instructions du fabricant.

h) Ne pas trop remplir les cylindres. (Pas plus de 80% du volume de charge liquide).

i) Ne pas dépasser la pression maximale du cylindre, même temporairement.

j) Lorsque les bouteilles ont été remplies correctement et que le processus est terminé, assurez-vous que les bouteilles et l'équipement sont retirés du site rapidement et que toutes les vannes d'isolement de l'équipement sont fermées.

k) Le réfrigérant récupéré ne doit pas être chargé dans un autre système de réfrigération à moins d'avoir été nettoyé et vérifié.

15. Étiquetage

L'équipement doit porter une étiquette indiquant qu'il a été mis hors service et vidé du réfrigérant. L'étiquette doit être datée et signée. Assurez-vous qu'il y a des étiquettes sur l'équipement indiquant que celui-ci contient du réfrigérant inflammable.

16. Récupération

Lorsque vous retirez du fluide frigorigène d'un système, que ce soit pour une maintenance ou une mise hors service, il est recommandé de procéder à l'élimination de tous les réfrigérants en toute sécurité.

Lors du transfert de réfrigérant dans des bouteilles, veillez à n'utiliser que des bouteilles de récupération de réfrigérant appropriées. Assurez-vous que le nombre correct de cylindres permettant de contenir la charge totale du système est disponible. Tous les cylindres à utiliser sont désignés pour le réfrigérant récupéré et étiquetés pour ce réfrigérant (c'est-à-dire des cylindres spéciaux pour la récupération du réfrigérant). Les bouteilles doivent être équipées d'une soupape de surpression et des vannes d'arrêt associées en bon état de fonctionnement. Les bouteilles de récupération vides sont évacuées et, si possible, refroidies avant la récupération.

L'équipement de récupération doit être en bon état de fonctionnement, avec un ensemble d'instructions concernant l'équipement disponible et doit être adapté à la récupération des réfrigérants inflammables. En outre, un ensemble de balances étalonnées doit être disponible et en bon état de fonctionnement. Les flexibles doivent être complets avec des raccords débranchés sans fuite et en bon état. Avant d'utiliser la machine de récupération, assurez-vous qu'elle est en bon état de fonctionnement, correctement entretenue et que tous les composants électriques associés sont scellés afin d'empêcher l'inflammation en cas de libération de

réfrigérant. Consulter le fabricant en cas de doute.

Le fluide frigorigène récupéré doit être renvoyé au fournisseur de fluide frigorigène dans la bouteille de récupération appropriée, et le billet de transfert de déchets correspondant doit être mis en place. Ne mélangez pas les réfrigérants dans les unités de récupération et en particulier dans les bouteilles. Si les compresseurs ou leurs huiles doivent être éliminés, assurez-vous qu'ils ont été évacués à un niveau acceptable pour vous assurer que le réfrigérant inflammable ne reste pas dans le lubrifiant. Le processus d'évacuation doit être effectué avant de renvoyer le compresseur aux fournisseurs. Seul un chauffage électrique du corps du compresseur doit être utilisé pour accélérer ce processus. Lorsque l'huile est évacuée d'un système, elle doit être effectuée en toute sécurité.

Note Sur les Gaz Fluorés

-Les gaz à effet de serre fluorés sont contenus dans un équipement hermétiquement clos. Pour des informations spécifiques sur le type, la quantité et l'équivalent CO₂ en tonnes de gaz à effet de serre fluoré (sur certains modèles), veuillez vous reporter à l'étiquette appropriée sur l'unité elle-même. -L'installation, le service, la maintenance et la réparation de cette unité doivent être effectués par un technicien certifié.

-La désinstallation et le recyclage du produit doivent être effectués par un technicien certifié.

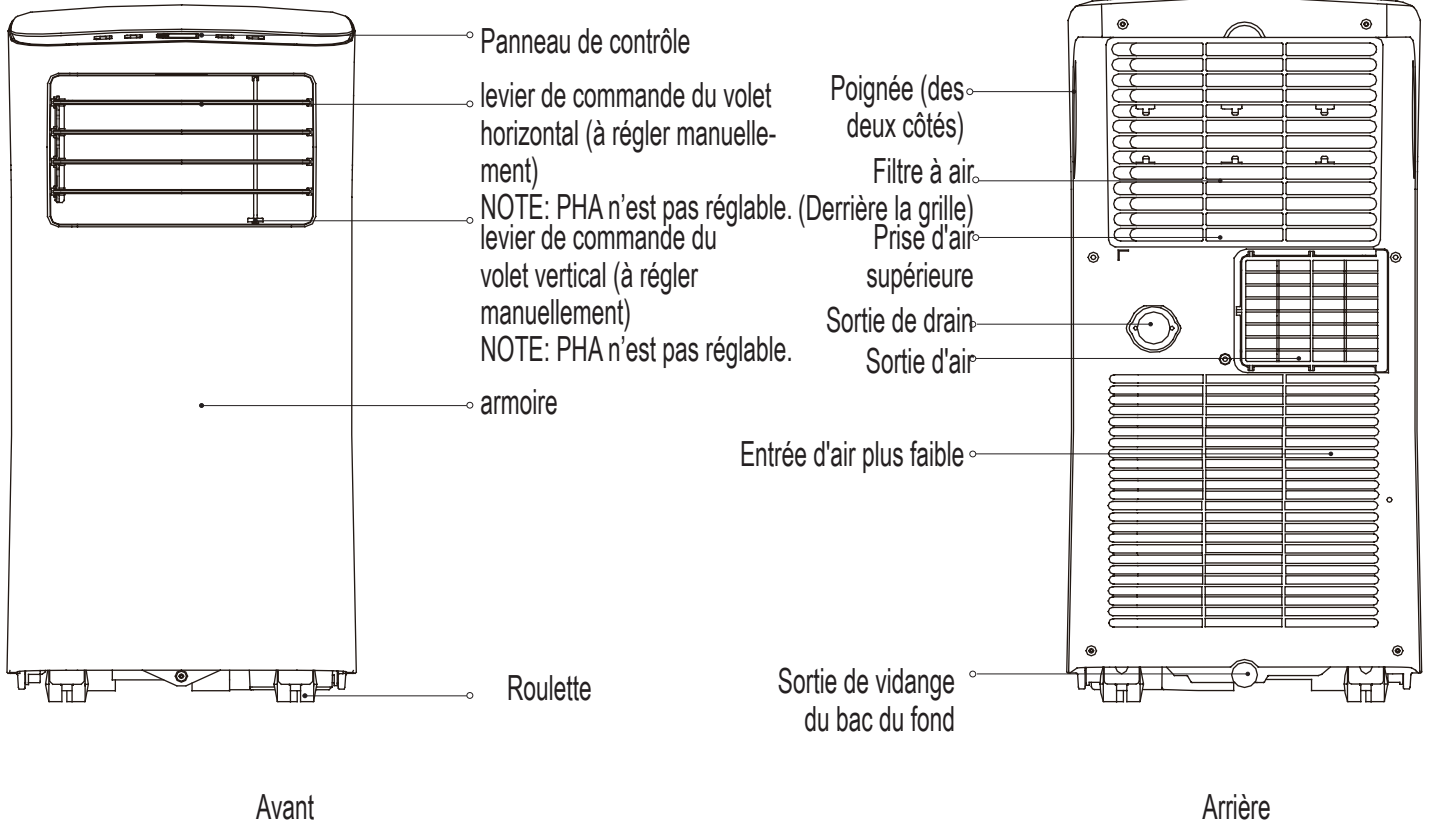

Installation

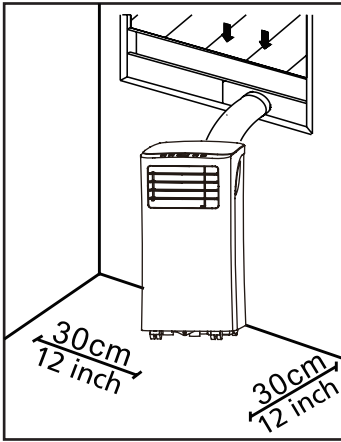

Votre emplacement d'installation doit répondre aux exigences suivantes:

- -Assurez-vous d'installer votre appareil sur une surface plane afin de minimiser le bruit et les vibrations.
- -L'appareil doit être installé à proximité d'une prise mise à la terre et le drain du plateau de récupération (situé à l'arrière de l'appareil) doit être accessible.
- -L'appareil doit être placé à au moins 30cm (12") du mur le plus proche pour assurer une climatisation adéquate.
- -NE PAS couvrir les entrées, les sorties ou le récepteur de signal à distance de l'appareil, car cela pourrait endommager l'appareil.

Recommander l'installation NOTE:

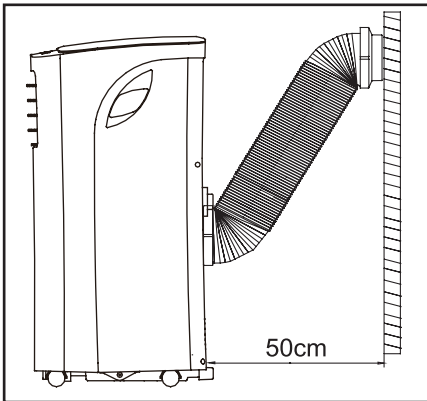

Toutes les illustrations de ce manuel sont uniquement à des fins d'explication. Votre machine peut être légèrement différente.

La forme réelle doit prévaloir.

L'unité peut être contrôlée par le panneau de commande de l'unité seul ou avec la télécommande. Ce manuel n'inclut pas les opérations de la télécommande, voir la section « Remote Control Illustration » emballé avec l'appareil pour plus de détails.











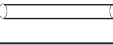

Quand il y a de grandes différences entre « INSTRUCTION MANUAL » et « Remote controll Illustration » sur la description de fonction, la description sur « INSTRUCTION MANUAL » doit prévaloir.

Outils nécessaires

- -Tournevis Philips de taille moyenne; -Ruban à mesurer ou règle; -Couteau ou ciseaux; -Scie (optionnel, pour raccourcir l'adaptateur de fenêtre pour les fenêtres étroites)

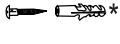
Accessoires

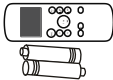
Vérifiez la taille de votre fenêtre et choisissez le curseur de la fenêtre en forme.

Partie	Description	Quantité	Partie	Description	Quantité
	Adaptateur d'unité	1 pc	 *	Boulon	1 pc
	Tuyau d'échappement	1 pc	 *	Support de sécurité et vis	1 séries
	Adaptateur de curseur de fenêtre	1 pc		Tuyau de drainage	1 pc
	Adaptateur d'échappement mural A (uniquement pour l'installation murale)	1 pc	 *	Joint de mousse C (non adhésif)	1 pc
	Adaptateur d'échappement mural B (avec capuchon) (uniquement pour l'installation murale)	1 pc	 *	Joint de mousse A (Adhésif)	2 pc
 *	Vis et ancrage (uniquement pour l'installation murale)	4 séries	 *	Joint de mousse B (adhésif)	2 pc
	Curseur de fenêtre A	1 pc		Télécommande et batterie	1 séries
	Curseur de fenêtre B	1 pc			

NOTE: Les éléments avec * sont optionnels. De légères variations dans la conception peuvent se produire.

Kit d'installation de fenêtre

Première étape: Préparation de l'assemblage du tuyau d'échappement Enfoncez le tuyau d'échappement dans l'adaptateur de curseur de fenêtre et dans l'adaptateur d'unité, serrez automatiquement à l'aide des boucles élastiques des adaptateurs.

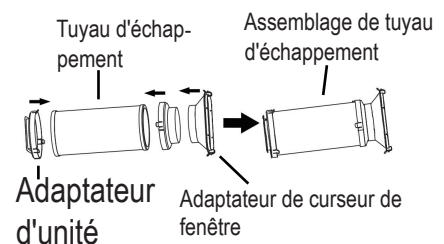

Deuxième étape: Installer l'assemblage de tuyau d'échappement à l'unité. Pousser le tuyau d'échappement dans l'ouverture de la sortie d'air de l'unité dans la direction de la flèche.

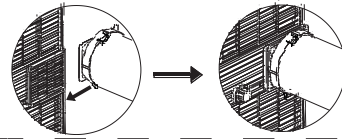

Troisième étape: Préparation du curseur de fenêtre ajustable

1. Selon la taille de votre fenêtre, ajustez la taille du curseur de la fenêtre.
2. Si la longueur de la fenêtre nécessite deux curseurs de fenêtre, utilisez le boulon pour fixer les curseurs de fenêtre une fois qu'ils sont ajustés à la longueur appropriée.
3. Pour certains modèles, si la longueur de la fenêtre nécessite trois curseurs de fenêtre (en option), utilisez deux boulons pour fixer les curseurs de fenêtre une fois qu'ils sont réglés à la longueur appropriée.

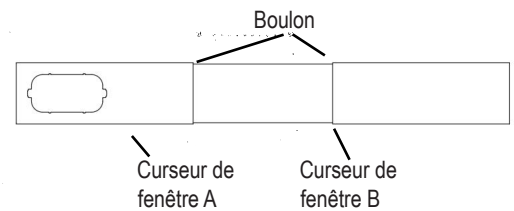

Installation

FR

Note: Une fois l'assemblage du tuyau d'échappement et le curseur de fenêtre ajustable sont préparés, choisissez l'une des méthodes d'installation suivantes.

Type 1: Installation d'une fenêtre suspendue ou d'une fenêtre coulissante (optionnel)

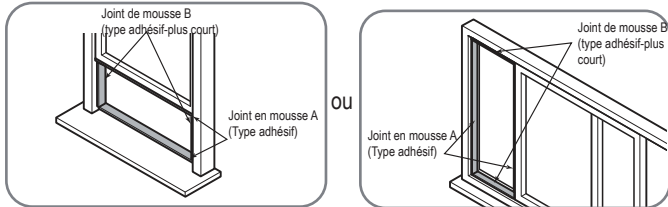

1. Coupez les bandes de joint de mousse adhésives A et B à la bonne longueur, puis les fixez au battant et au cadre de la fenêtre, comme indiqué.

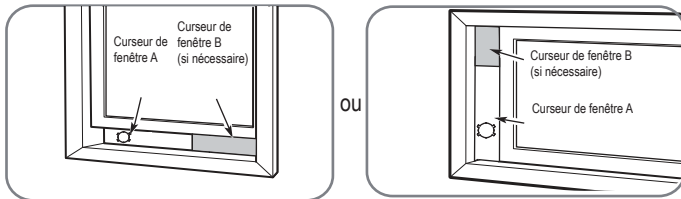

2. Insérez le curseur de la fenêtre dans l'ouverture de la fenêtre.

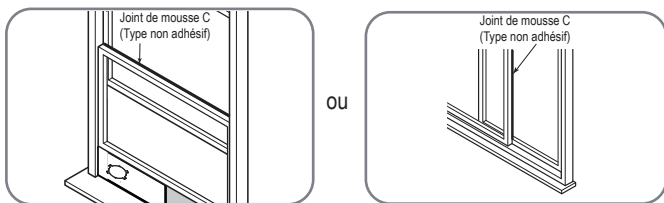

3. Coupez la bande de joint en mousse non adhésive C en fonction de la largeur de la fenêtre. Insérez le joint entre le verre et le cadre de la fenêtre pour empêcher l'air et les insectes de pénétrer dans la pièce.

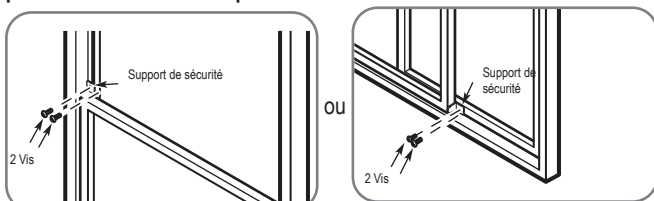

4. Si vous le souhaitez, installez le support de sécurité avec 2 vis comme indiqué.

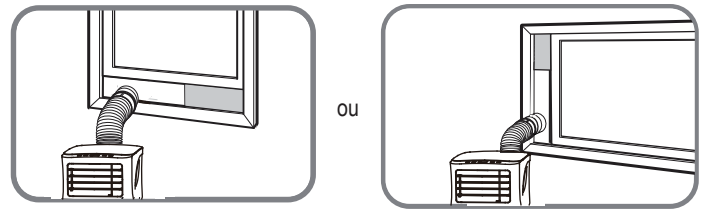

5. Insérez l'adaptateur de curseur de fenêtre dans le trou du curseur de fenêtre.

Type 2: Installation murale (optionnel)

1. Découpez un trou de 125mm (4,9 pouces) dans le mur pour l'adaptateur d'évacuation mural B. 2. Fixez l'adaptateur d'évacuation mural B au mur à l'aide des quatre ancrages et vis fournis dans le kit. 3. Connectez l'assemblage de tuyau d'échappement (avec l'adaptateur d'échappement mural A) à l'adaptateur d'échappement mural B.

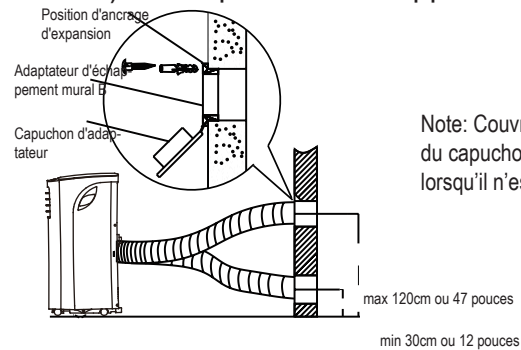

Note: Couvrez le trou à l'aide du capuchon de l'adaptateur lorsqu'il n'est pas utilisé.

Note: Pour assurer un fonctionnement correct, NE PAS trop étendre ou plier le tuyau. Assurez-vous qu'il n'y a pas d'obstacle autour de la sortie d'air du tuyau d'échappement (de l'ordre de 500 mm) afin que le système d'échappement fonctionne correctement. Toutes les illustrations de ce manuel sont uniquement à des fins d'explication. Votre climatiseur peut être légèrement différent. La forme réelle doit prévaloir.



| Opération

FR

Panneau de contrôle

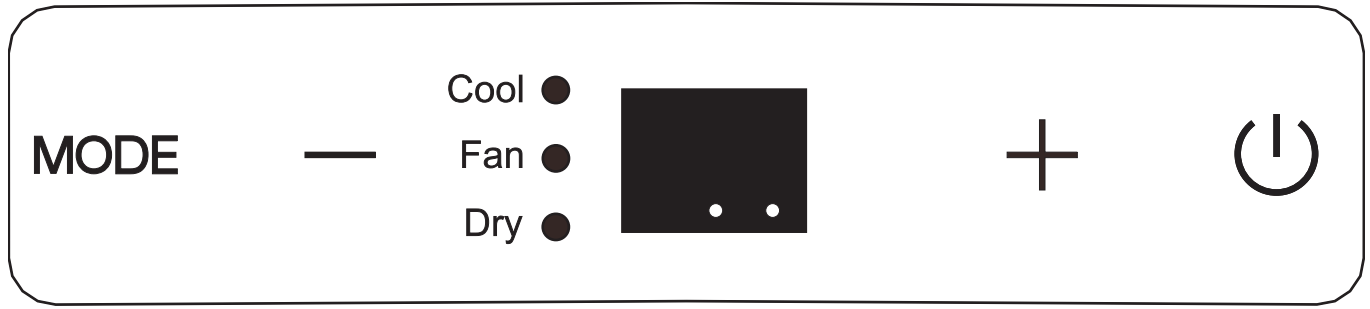

NOTE: L'unité que vous avez achetée peut ressembler à l'une des suivantes:

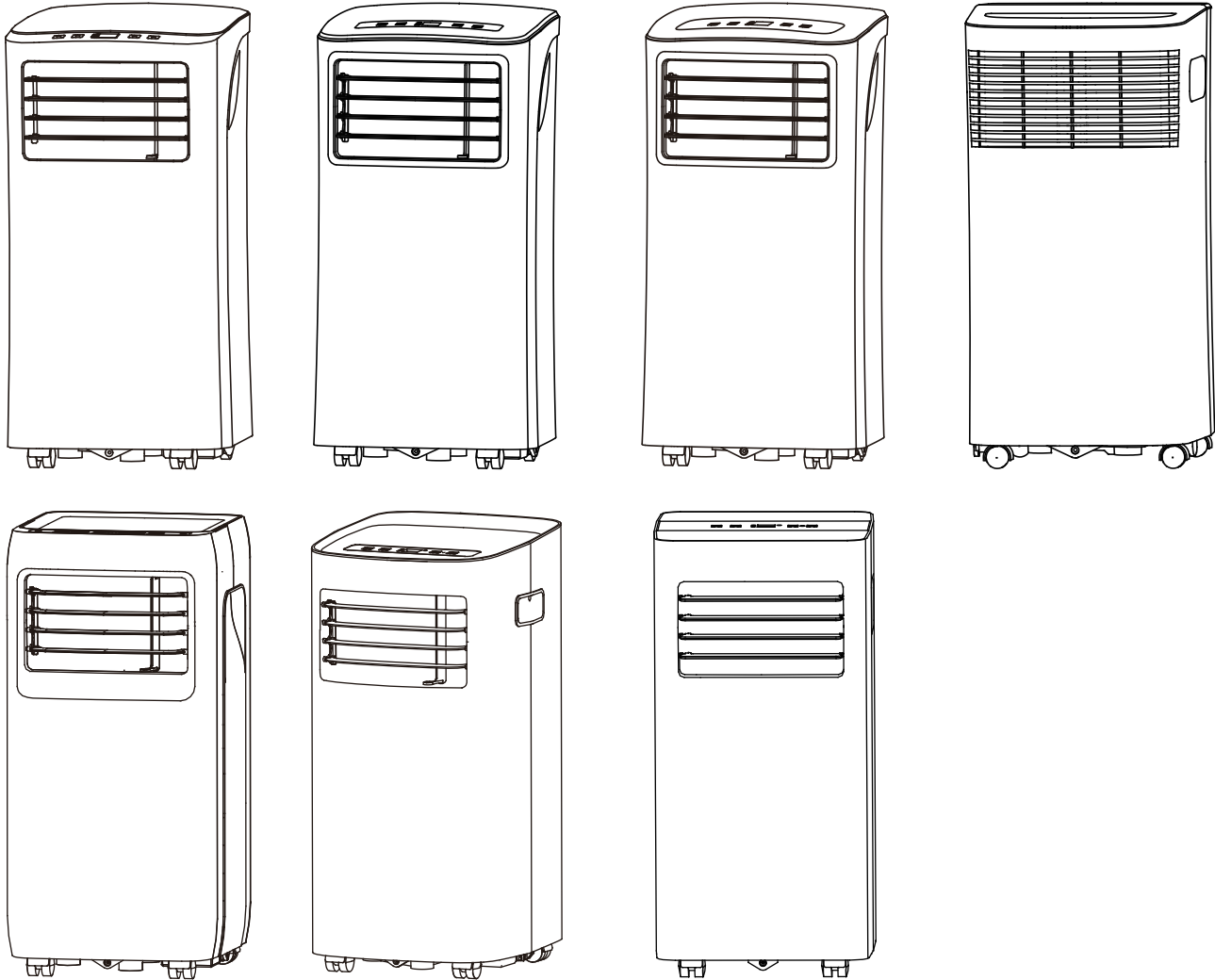

MODE Bouton MODE
Sélectionne le mode d'opération approprié. Chaque fois que vous appuyez sur le bouton, un mode est sélectionné dans une séquence allant de COOL, FAN et DRY. Le voyant de mode s'allume dans les différents réglages de mode.
NOTE: Dans les modes ci-dessus, l'unité utilise automatiquement la vitesse du ventilateur. Vous pouvez régler la vitesse du ventilateur uniquement à l'aide de la télécommande en modes COOL et FAN.

- + Touches Haut (+) et Bas (-)
Utilisé pour ajuster (augmenter/diminuer) la température par incréments de 1°C/2°F(ou 1°F) dans une plage de 17°C/62°F à 30°C/88°F (ou 86°F).

NOTE: Le contrôle peut afficher la température en degrés Fahrenheit ou en degrés Celsius. Pour convertir l'un de l'autre, maintenez enfoncés les touches Haut et Bas simultanément pendant 3 secondes.

⏻ Bouton d'alimentation
Interrupteur marche / arrêt.



Voyant d'alimentation

Voyant du mode minuterie (réglé uniquement par la télécommande)

Affichage LED

Affiche la température réglée en mode froid. En mode DRY et FAN, il indique la température de la pièce.

Affiche les codes d'erreur:

E1-Erreur du capteur de température ambiante. E2-Erreur du capteur de température d'évaporateur. E4-Erreur de communication du panneau d'affichage. Dysfonctionnement de la détection de fuite EC-Réfrigérant (sur certains modèles).

Affiche le code de protection:

P1-Le bac inférieur est plein - Branchez le tuyau de vidange et vidangez l'eau collectée. Si la protection se répète, contactez le service d'assistance.

Note: Lorsque l'un des dysfonctionnements ci-dessus se produit, éteignez l'appareil et vérifiez s'il est obstrué. Redémarrez l'appareil, si le dysfonctionnement persiste, mettez-le hors tension et débranchez le cordon d'alimentation. Contactez le fabricant ou ses agents de service ou une personne qualifiée similaire pour le service.

Installation du tuyau d'échappement:

Le tuyau et l'adaptateur d'échappement doivent être installés ou retirés conformément au mode d'utilisation. Pour le mode COOL, le tuyau d'échappement doit être installé.

Pour le mode FAN ou DRY, le tuyau d'échappement doit être enlevé.

Mode d'emploi

Fonctionnement COOL

- Appuyez sur le bouton « MODE » jusqu'à ce que le voyant « COOL » s'allume.
- Appuyez sur les touches d'ADJUST « + » ou « - » pour sélectionner la température ambiante souhaitée. La température peut être réglée dans une plage allant de 17°C~30°C/62°F~88°F(ou 86°F).
- Appuyez sur le bouton «FAN SPEED» sur la télécommande pour choisir la vitesse du ventilateur.

Opération SEC

- -Appuyer sur le bouton MODE jusqu'à ce que le voyant DRY s'allume.
- Sous ce mode, vous ne pouvez pas sélectionner une vitesse de ventilation ou régler la température. Le moteur du ventilateur fonctionne à BASSE vitesse.
- Gardez les fenêtres et les portes fermées pour obtenir le meilleur effet déshumidifiant
- Ne mettez pas le conduit à la fenêtre.

Opération FAN

- -Appuyer sur le bouton « MODE » jusqu'à ce que le voyant « FAN » s'allume.
- Appuyez sur le bouton «FAN SPEED» de la télécommande pour choisir la vitesse du ventilateur. La température ne peut pas être ajustée.
- Ne mettez pas le conduit à la fenêtre.

Autres caractéristiques

Opération SLEEP / ECO

Cette fonction peut être activée à partir de la télécommande UNIQUEMENT. Pour activer la fonction SLEEP, la température de consigne augmentera de 1°C/2°F (ou 1°F) en 30 minutes. La température de consigne augmentera ensuite de 1°C/2°F (ou 1°F) après 30 minute supplémentaire. Cette nouvelle température sera maintenue pendant 7 heures avant de revenir à la température initialement sélectionnée. Ceci met fin au mode Sleep et l'unité continuera à fonctionner comme initialement programmé. NOTE: Cette fonctionnalité n'est pas disponible en mode FAN ou DRY.

Fonction FOLLOW ME / TEMP SENSING (optionnel)

NOTE: Cette fonction peut être activée à partir de la télécommande UNIQUEMENT. La télécommande sert de thermostat à distance permettant un contrôle précis de la température à son emplacement. Pour activer la fonction Follow Me / Temp Sensing, pointez la télécommande vers l'appareil et appuyez sur le bouton Follow Me / Temp Sensing. La télécommande enverra ce signal au climatiseur jusqu'à ce que vous appuyiez à nouveau sur le bouton Follow Me / Temp Sensing. Si l'appareil ne reçoit pas le signal de détection Follow Me / Temp au cours d'un intervalle de 7 minutes, il quitte le mode de détection Follow Me / Temp.

NOTE: Cette fonctionnalité n'est pas disponible en mode FAN ou DRY.

REDÉMARRAGE AUTOMATIQUE (sur certains modèles)

Si l'appareil s'arrête de manière inattendue en raison d'une coupure de courant, il redémarre automatiquement avec le réglage de la fonction précédente lorsque le courant reprend.

RÉGLAGE DE LA DIRECTION DU FLUX D'AIR

Ajustez la direction du flux d'air manuellement:

-Le volet peut être réglé manuellement à la position désirée. -Ne placez pas d'objets lourds ou d'autres charges sur le volet, vous risqueriez d'endommager l'unité.

-Assurez-vous que le volet est complètement ouvert en mode chauffage.

-Laissez le volet complètement ouvert pendant le fonctionnement.

ATTENDEZ 3 MINUTES AVANT DE REPRENDRE L'OPÉRATION

Une fois l'unité est arrêté, il ne peut plus être redémarré dans les premières 3 minutes. Ceci est pour protéger l'unité. L'opération commencera automatiquement après 3 minutes.

Drainage de l'eau

- Pendant les modes de déshumidification, retirez le bouchon de vidange à l'arrière de l'unité, installez le connecteur de vidange (raccord femelle universel 5/8") avec un tuyau de 3/4" (acheté localement). Pour les modèles sans raccord de vidange, fixez simplement le tuyau de vidange au trou. Placez l'extrémité ouverte du tuyau directement au-dessus de la zone de drainage dans votre sous-sol.

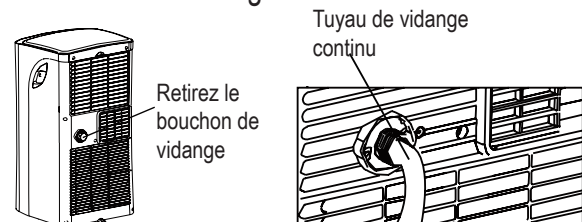

NOTE: Assurez-vous que le tuyau est sécurisé afin qu'il n'y ait pas de fuite. Dirigez le tuyau vers le drain, en vous assurant qu'il n'y a pas de replis pouvant empêcher le flux d'eau. Placez l'extrémité du tuyau dans le tuyau de décharge et assurez-vous que l'extrémité du tuyau est vers le bas pour permettre la fluidité de l'écoulement de l'eau. Lorsque le tuyau de vidange en continu n'est pas utilisé, assurez-vous que le bouchon de vidange et le bouton sont correctement installés pour éviter les fuites.

- Lorsque le niveau d'eau du bac inférieur atteint un niveau prédéterminé, l'appareil émet 8 bips sonores, la zone d'affichage numérique indique « P1 ». À ce moment-là, le processus de climatisation/déshumidification s'arrête immédiatement. Cependant, le moteur du ventilateur continuera à fonctionner (ceci est normal). Déplacez délicatement l'appareil vers un emplacement d'évacuation, retirez le bouchon de vidange inférieur et laissez l'eau s'écouler. Réinstallez le bouchon de vidange inférieur et

redémarrez la machine jusqu'à ce que le symbole « P1 » disparaisse. Si l'erreur se répète, contactez le service d'assistance.

NOTE: Assurez-vous de réinstaller fermement le bouchon de vidange inférieur pour éviter les fuites avant d'utiliser l'appareil.

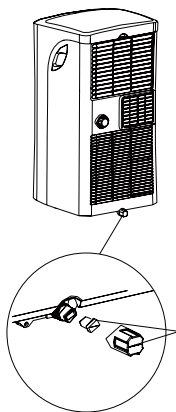

AVERTISSEMENT:

- Débranchez toujours l'appareil avant de le nettoyer ou de le réparer.
- Ne PAS utiliser de liquides ou de produits chimiques inflammables pour nettoyer l'appareil.
- NE PAS laver l'appareil à l'eau courante. Cela pourrait entraîner un danger électrique.
- NE PAS utiliser la machine si l'alimentation a été endommagée pendant le nettoyage. Un cordon d'alimentation endommagé doit être remplacé par un nouveau cordon du fabricant.

Nettoyer le filtre à air

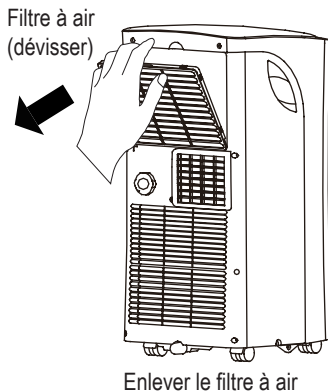

ATTENTION

NE PAS utiliser l'appareil sans filtre, car la saleté et les peluches l'encrassent et réduisent les performances.

Conseils de maintenance

- Assurez-vous de nettoyer le filtre à air toutes les 2 semaines pour des performances optimales. -Le bac collecteur d'eau doit être vidé immédiatement après l'erreur P1 et avant le stockage pour éviter la formation de moisissure.
- Dans les ménages avec des animaux, vous devrez essuyer périodiquement le gril pour éviter que l'air ne soit bloqué par les poils des animaux.

Nettoyer l'unité

Nettoyez l'appareil avec un chiffon humide non pelucheux et un détergent doux. Sécher l'appareil avec un chiffon sec et non pelucheux.

Rangez l'appareil lorsqu'il n'est pas utilisé

- Vidangez le bac collecteur d'eau de l'appareil en suivant les instructions de la section suivante.
- Laissez l'appareil en mode VENTILATEUR pendant 12 heures dans une pièce chaude pour le sécher et éviter les moisissures.
- Éteignez l'appareil et débranchez-le.
- Nettoyez le filtre à air conformément aux instructions de la section précédente. Réinstallez le filtre propre et sec avant de le ranger.
- Retirez les piles de la télécommande.

Veillez à ranger l'appareil dans un endroit sombre et frais. L'exposition directe au soleil ou à une chaleur extrême peut raccourcir la durée de vie de l'appareil.

NOTE: Le boîtier et la façade peuvent être saupoudrés avec un chiffon sans huile ou lavés avec un chiffon imbibé d'une solution d'eau tiède et de détergent à vaisselle doux. Rincez soigneusement et essuyez. Ne jamais utiliser de nettoyeurs forts, de cire ou de poli sur le devant du meuble. Veillez à bien essorer le chiffon avant d'essuyer les commandes.

Un excès d'eau dans ou autour des commandes peut endommager l'appareil.

Diagnostic des défauts

FR

Veillez vérifier la machine selon le formulaire ci-dessous avant de demander un maintenance:

Problème	Cause possible	Dépannage
L'appareil ne s'allume pas lorsque vous appuyez sur le touche ON / OFF	Code d'erreur P1	Le plat de collecte d'eau est plein. Éteignez l'appareil, vidangez l'eau du bac de récupération d'eau et redémarrez l'appareil.
	En mode COOL: la température ambiante est inférieure à la température définie	Réinitialiser la température
L'unité ne refroidit pas bien	Le filtre à air est obstrué par de la poussière ou des poils d'animaux	Éteignez l'appareil et nettoyez le filtre conformément aux instructions.
	Le tuyau d'échappement n'est pas connecté ou est bloqué	Éteignez l'appareil, débranchez le tuyau, vérifiez le blocage et rebranchez le tuyau
	L'unité est faible en réfrigérant	Appelez un technicien de maintenance pour inspecter l'unité et remplir le réfrigérant
	Le réglage de la température est trop élevé	Diminuer la température de consigne
	Les fenêtres et les portes de la chambre sont ouvertes	Assurez-vous que toutes les fenêtres et les portes sont fermées
	La pièce est trop grande	Revérifiez à nouveau la zone de refroidissement
	Il y a des sources de chaleur dans la chambre	Éliminer les sources de chaleur si possible
L'unité est bruyante et vibre trop	Le terre n'est pas plat	Placez l'appareil sur une surface niveau et plat
	Le filtre à air est obstrué par de la poussière ou des poils d'animaux	Éteignez l'appareil et nettoyez le filtre conformément aux instructions.
L'unité émet un gargouillis	Ce son est causé par le flux de réfrigérant à l'intérieur de l'unité	C'est normal

Avis de conception

La conception et les spécifications sont sujettes à changement sans préavis pour l'amélioration du produit. Veuillez consulter l'agence de vente ou le fabricant pour plus de détails.

Toute mise à jour du manuel sera téléchargée sur le site web du service. Veuillez vérifier la version la plus récente.

Information sur le classement énergétique

La classification énergétique de cette unité est basée sur une installation utilisant un conduit d'échappement non prolongé sans adaptateur de curseur de fenêtre ni adaptateur d'échappement mural A (comme indiqué dans la section Installation de ce manuel). En même temps, l'unité doit fonctionner en COOL MODE et HIGH FAN SPEED avec la télécommande.

Plage de température de l'unité

Mode	Écart de température
Frais	17-35°C (62-95°F)
Séchage	13-35°C (55-95°F)
Chaleur (mode pompe à chaleur)	5-30°C (41-86°F)
Chaleur (mode de chauffage électrique)	≤ 30°C (86°F)

| Remarque sociable

FR

Lors de l'utilisation de cet appareil dans les pays européens, les informations suivantes doivent être suivies:

TRAITEMENT DES DÉCHETS : Ne jetez pas ce produit avec les déchets ménagers non triés. La collecte de ces déchets séparément pour un traitement spécial est nécessaire.

Il est interdit de jeter cet appareil avec les ordures ménagères.

Pour l'élimination, il y a plusieurs possibilités:

- A) La municipalité a mis en place des systèmes de collecte dans lesquels les déchets électroniques peuvent être éliminés au moins gratuitement pour l'utilisateur.
- B) Lors de l'achat d'un nouveau produit, le détaillant reprendra l'ancien produit au moins gratuitement.
- C) Le fabricant reprendra le vieil appareil en vue de son élimination au moins gratuitement pour l'utilisateur.
- D) Les produits anciens contenant des ressources précieuses, ils peuvent être vendus à des revendeurs de ferraille.

L'élimination à l'état sauvage des déchets dans les forêts et les paysages met votre santé en danger lorsque des substances dangereuses s'infiltrent dans les eaux souterraines et se retrouvent dans la chaîne alimentaire.

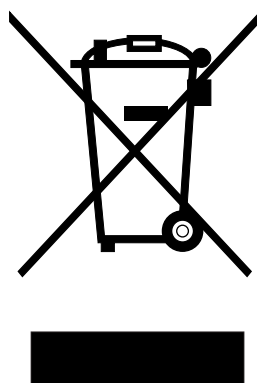

Midea Europe GmbH
Ludwig-Erhard-Straße 14
65760 Eschborn
Tel 06196-9020 0
Email info-meg@midea.com



EN

Portable Air Conditioner (Local Air Conditioner)

Instruction Manual

Thank you for purchasing our Portable Air Conditioner.
Before using your air conditioner, please read this instruction
manual carefully and keep it for future reference.

READ AND SAVE THESE INSTRUCTIONS!

Safety Precautions ----- 2

Cautions ----- 3

Warnings (for using R290/R32 refrigerant only) ----- 4

Preparations -----8

Installation ----- 9

Operation -----12

Maintenance -----15

Faults Diagnosis -----16

Design and Compliance Notes -----17

Sociable Remark -----18

| Safety Precautions



This symbol indicates that ignoring instructions may cause death or serious injury.



WARNING: To prevent death or injury to the user or other people and property damage, the following instructions must be followed. Incorrect operation due to ignoring of instructions may cause death, harm or damage.

- Installation must be performed according to the installation instructions. Improper installation can cause water leakage, electrical shock, or fire.
- Use only the included accessories and parts, and specified tools for the installation. Using non-standard parts can cause water leakage, electrical shock, fire, and injury or property damage.
- Make sure that the outlet you are using is grounded and has the appropriate voltage. The power cord is equipped with a three-prong grounding plug to protect against shock. Voltage information can be found on the nameplate of the unit.
- Your unit must be used in a properly grounded wall receptacle. If the wall receptacle you intend to use is not adequately grounded or protected by a time delay fuse or circuit breaker (the fuse or circuit breaker needed is determined by the maximum current of the unit. The maximum current is indicated on the nameplate located on unit), have a qualified electrician install the proper receptacle.
- Install the unit on a flat, sturdy surface. Failure to do so could result in damage or excessive noise and vibration.
- The unit must be kept free from obstruction to ensure proper function and to mitigate safety hazards.
- DO NOT modify the length of the power cord or use an extension cord to power the unit.
- DO NOT share a single outlet with other electrical appliances. Improper power supply can cause fire or electrical shock.
- DO NOT install your air conditioner in a wet room such as a bathroom or laundry room. Too much exposure to water can cause electrical components to short circuit.
- DO NOT install the unit in a location that may be exposed to combustible gas, as this could cause fire.
- The unit has wheels to facilitate moving. Make sure not to use the wheels on thick carpet or to roll over objects, as these could cause tipping.
- DO NOT operate a unit that it has been dropped or damaged.
- The appliance with electric heater shall have at least 1 meter space to the combustible materials.
- Do not touch the unit with wet or damp hands or when barefoot.
- If the air conditioner is knocked over during use, turn off the unit and unplug it from the main power supply immediately. Visually inspect the unit to ensure there is no damage. If you suspect the unit has been damaged, contact a technician or customer service for assistance.
- In a thunderstorm, the power must be cut off to avoid damage to the machine due to lightning.
- Your air conditioner should be used in such a way that it is protected from moisture. e.g. condensation, splashed water, etc. Do not place or store your air conditioner where it can fall or be pulled into water or any other liquid. Unplug immediately if it occurs.
- All wiring must be performed strictly in accordance with the wiring diagram located inside of the unit.
- The unit's circuit board(PCB) is designed with a fuse to provide overcurrent protection. The specifications of the fuse are printed on the circuit board, such as: T 3.15A/250V, etc.

| Cautions



Cautions

- This appliance can be used by children aged from 8 years and above and person with reduced physical, sensory or mental capabilities or lack of experience and knowledge if they have been given supervision or instruction concerning use of the appliance in a safe way and understand the hazards involved. Children shall not play with the appliance. Cleaning and user maintenance shall not be made by children without supervision. (be applicable for the European Countries)
- This appliance is not intended for use by persons (including children) with reduced physical, sensory or mental capabilities or lack of experience and knowledge, unless they have been given supervision or instruction concerning use of the appliance by a person responsible for their safety. (be applicable for other countries except the European Countries)
- Children should be supervised to ensure that they do not play with the appliance. Children must be supervised around the unit at all times.
- If the supply cord is damaged, it must be replaced by the manufacturer, its service agent or similarly qualified persons in order to avoid a hazard.
- Prior to cleaning or other maintenance, the appliance must be disconnected from the supply mains.
- Do not remove any fixed covers. Never use this appliance if it is not working properly, or if it has been dropped or damaged.
- Do not run cord under carpeting. Do not cover cord with throw rugs, runners, or similar coverings. Do not route cord under furniture or appliances. Arrange cord away from traffic area and where it will not be tripped over.
- Do not operate unit with a damaged cord, plug, power fuse or circuit breaker. Discard unit or return to an authorized service facility for examination and/or repair.
- To reduce the risk of fire or electric shock, do not use this fan with any solid-state speed control device.
- The appliance shall be installed in accordance with national wiring regulations.
- Contact the authorised service technician for repair or maintenance of this unit.
- Contact the authorised installer for installation of this unit.
- Do not cover or obstruct the inlet or outlet grilles.
- Do not use this product for functions other than those described in this instruction manual.
- Before cleaning, turn off the power and unplug the unit.
- Disconnect the power if strange sounds, smell, or smoke comes from it.
- Do not press the buttons on the control panel with anything other than your fingers.
- Do not remove any fixed covers. Never use this appliance if it is not working properly, or if it has been dropped or damaged.
- Do not operate or stop the unit by inserting or pulling out the power cord plug.
- Do not use hazardous chemicals to clean or come into contact with the unit. Do not use the unit in the presence of inflammable substances or vapour such as alcohol, insecticides, petrol, etc.
- Always transport your air conditioner in a vertical position and stand on a stable, level surface during use.
- Always contact a qualified person to carry out repairs. If the damaged power supply cord must be replaced with a new power supply cord obtained from the product manufacturer and not repaired.
- Hold the plug by the head of the power plug when taking it out.
- Turn off the product when not in use.

Warnings(for using R290/R32 refrigerant only)

- Do not use means to accelerate the defrosting process or to clean, other than those recommended by the manufacturer.
- The appliance shall be stored in a room without continuously operating ignition sources (for example: open flames, an operating gas appliance or an operating electric heater).
- Do not pierce or burn.
- Be aware that the refrigerants may not contain an odour.
- Appliance 9000 btu/h should be installed, operated and stored in a room with a floor area larger than 9 m² .
- Appliance 8000 btu/h should be installed, operated and stored in a room with a floor area larger than 8 m² .
- Appliance 7000 btu/h should be installed, operated and stored in a room with a floor area larger than 7 m² .
- Compliance with national gas regulations shall be observed.
- Keep ventilation openings clear of obstruction.
- The appliance shall be stored so as to prevent mechanical damage from occurring.
- A warning that the appliance shall be stored in a well-ventilated area where the room size corresponds to the room area as specified for operation.
- Any person who is involved with working on or breaking into a refrigerant circuit should hold a current valid certificate from an industry-accredited assessment authority, which authorises their competence to handle refrigerants safely in accordance with an industry recognised assessment specification.
- Servicing shall only be performed as recommended by the equipment manufacturer. Maintenance and repair requiring the assistance of other skilled personnel shall be carried out under the supervision of the person competent in the use of flammable refrigerants.





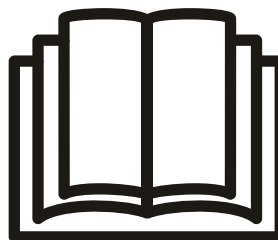

Caution: Risk of fire/
flammable materials
(Required for R32/R290 units only)



IMPORTANT NOTE: Read this manual carefully before installing or operating your new air conditioning unit. Make sure to save this manual for future reference.

Explanation of symbols displayed on the unit(For the unit adopts R32/R290 Refrigerant only):

	WARNING	This symbol shows that this appliance used a flammable refrigerant. If the refrigerant is leaked and exposed to an external ignition source, there is a risk of fire.
	CAUTION	This symbol shows that the operation manual should be read carefully.
	CAUTION	This symbol shows that a service personnel should be handling this equipment with reference to the installation manual.
	CAUTION	This symbol shows that information is available such as the operating manual or installation manual.

Warnings (for using R290/R32 refrigerant only)

1. Transport of equipment containing flammable refrigerants

See transport regulations

2. Marking of equipment using signs

See local regulations

3. Disposal of equipment using flammable refrigerants

See national regulations.

4. Storage of equipment/appliances

The storage of equipment should be in accordance with the manufacturer's instructions.

5. Storage of packed (unsold) equipment

Storage package protection should be constructed such that mechanical damage to the equipment inside the package will not cause a leak of the refrigerant charge.

The maximum number of pieces of equipment permitted to be stored together will be determined by local regulations.

6. Information on servicing

1) Checks to the area

Prior to beginning work on systems containing flammable refrigerants, safety checks are necessary to ensure that the risk of ignition is minimised. For repair to the refrigerating system, the following precautions shall be complied with prior to conducting work on the system.

2) Work procedure

Work shall be undertaken under a controlled procedure so as to minimise the risk of a flammable gas or vapour being present while the work is being performed.

3) General work area

All maintenance staff and others working in the local area shall be instructed on the nature of work being carried out. Work in confined spaces shall be avoided. The area around the workspace shall be sectioned off. Ensure that the conditions within the area have been made safe by control of flammable material.

4) Checking for presence of refrigerant

The area shall be checked with an appropriate refrigerant detector prior to and during work, to ensure the technician is aware of potentially flammable atmospheres. Ensure that the leak detection equipment being used is suitable for use with flammable refrigerants,

i.e. non-sparking, adequately sealed or intrinsically safe.

5) Presence of fire extinguisher

If any hot work is to be conducted on the refrigeration equipment or any associated parts, appropriate fire extinguishing equipment shall be available to hand. Have a dry powder or CO₂ fire extinguisher adjacent to the charging area.

6) No ignition sources

No person carrying out work in relation to a refrigeration system which involves exposing any pipe work that contains or has contained

flammable refrigerant shall use any sources of ignition in such a manner that it may lead to the risk of fire or

explosion. All possible ignition sources, including cigarette smoking, should be kept sufficiently far away from the site of installation, repairing, removing and disposal, during which flammable refrigerant can possibly be released to the surrounding space. Prior to work taking place, the area around the equipment is to be surveyed to make sure that there are no flammable hazards or ignition risks. No Smoking signs shall be displayed.

7) Ventilated area

Ensure that the area is in the open or that it is adequately ventilated before breaking into the system or conducting any hot work. A degree of ventilation shall continue during the period that the work is carried out. The ventilation should safely disperse any released refrigerant and preferably expel it externally into the atmosphere.

8) Checks to the refrigeration equipment

Where electrical components are being changed, they shall be fit for the purpose and to the correct specification. At all times the manufacturer's maintenance and service guidelines shall be followed. If in doubt consult the manufacturer's technical department for assistance. The following checks shall be applied to installations using flammable refrigerants:

The charge size is in accordance with the room size within which the refrigerant containing parts are installed;
The ventilation machinery and outlets are operating adequately and are not obstructed;

If an indirect refrigerating circuit is being used, the secondary circuit shall be checked for the presence of refrigerant; Marking to the equipment continues to be visible and legible. Markings and signs that are illegible shall be corrected;

Refrigeration pipe or components are installed in a position where they are unlikely to be exposed to any substance which may corrode refrigerant containing components, unless the components are constructed of materials which are inherently resistant to being corroded or are suitably protected against being so corroded.

9) Checks to electrical devices

Repair and maintenance to electrical components shall include initial safety checks and component inspection procedures. If a fault exists that could compromise safety, then no electrical supply shall be connected to the circuit until it is satisfactorily dealt with. If the fault cannot be corrected immediately but it is necessary to continue operation, an adequate temporary solution shall be used. This shall be reported to the owner of the equipment so all parties are advised.

Initial safety checks shall include:

That capacitors are discharged: this shall be done in a safe manner to avoid possibility of sparking;

That there no live electrical components and wiring are

Warnings (for using R290/R32 refrigerant only)

exposed while charging, recovering or purging the system; That there is continuity of earth bonding.

7. Repairs to sealed components

1) During repairs to sealed components, all electrical supplies shall be disconnected from the equipment being worked upon prior to any removal of sealed covers, etc. If it is absolutely necessary to have an electrical supply to equipment during servicing, then a permanently operating form of leak detection shall be located at the most critical point to warn of a potentially hazardous situation.

2) Particular attention shall be paid to the following to ensure that by working on electrical components, the casing is not altered in such a way that the level of protection is affected. This shall include damage to cables, excessive number of connections, terminals not made to original specification, damage to seals, incorrect fitting of glands, etc.

Ensure that apparatus is mounted securely.

Ensure that seals or sealing materials have not degraded such that they no longer serve the purpose of preventing the ingress of flammable atmospheres. Replacement parts shall be in accordance with the manufacturer's specifications.

NOTE: The use of silicon sealant may inhibit the effectiveness of some types of leak detection equipment. Intrinsically safe components do not have to be isolated prior to working on them.

8. Repair to intrinsically safe components

Do not apply any permanent inductive or capacitance loads to the circuit without ensuring that this will not exceed the permissible voltage and current permitted for the equipment in use. Intrinsically safe components are the only types that can be worked on while live in the presence of a flammable atmosphere. The test apparatus shall be at the correct rating. Replace components only with parts specified by the manufacturer. Other parts may result in the ignition of refrigerant in the atmosphere from a leak.

9. Cabling

Check that cabling will not be subject to wear, corrosion, excessive pressure, vibration, sharp edges or any other adverse environmental effects. The check shall also take into account the effects of aging or continual vibration from sources such as compressors or fans.

10. Detection of flammable refrigerants

Under no circumstances shall potential sources of ignition be used in the searching for or detection of refrigerant leaks. A halide torch (or any other detector using a naked flame) shall not be used.

11. Leak detection methods

The following leak detection methods are deemed acceptable for systems containing flammable refrigerants. Electronic leak detectors shall be used to detect flammable refrigerants, but the sensitivity may not be adequate, or

may need re-calibration. (Detection equipment shall be calibrated in a refrigerant-free area.) Ensure that the detector is not a potential source of ignition and is suitable for the refrigerant used. Leak detection equipment shall be set at a percentage of the LFL of the refrigerant and shall be calibrated to the refrigerant employed and the appropriate percentage of gas (25 % maximum) is confirmed. Leak detection fluids are suitable for use with most refrigerants but the use of detergents containing chlorine shall be avoided as the chlorine may react with the refrigerant and corrode the copper pipe-work. If a leak is suspected, all naked flames shall be removed/ extinguished. If a leakage of refrigerant is found which requires brazing, all of the refrigerant shall be recovered from the system, or isolated (by means of shut off valves) in a part of the system remote from the leak. Oxygen free nitrogen (OFN) shall then be purged through the system both before and during the brazing process.

12. Removal and evacuation

When breaking into the refrigerant circuit to make repairs or for any other purpose conventional procedures shall be used. However, it is important that best practice is followed since flammability is a consideration. The following procedure shall be adhered to:

- Remove refrigerant;
- Purge the circuit with inert gas;

- Evacuate;

- Purge again with inert gas;

- Open the circuit by cutting or brazing.

The refrigerant charge shall be recovered into the correct recovery cylinders. The system shall be flushed with OFN to render the unit safe. This process may need to be repeated several times. Compressed air or oxygen shall not be used for this task.

Flushing shall be achieved by breaking the vacuum in the system with OFN and continuing to fill until the working pressure is achieved, then venting to atmosphere, and finally pulling down to a vacuum. This process shall be repeated until no refrigerant is within the system. When the final OFN charge is used, the system shall be vented down to atmospheric pressure to enable work to take place. This operation is absolutely vital if brazing operations on the pipe-work are to take place.

Ensure that the outlet for the vacuum pump is not close to any ignition sources and there is ventilation available.

13. Charging procedures

In addition to conventional charging procedures, the following requirements shall be followed.

Ensure that contamination of different refrigerants does not occur when using charging equipment. Hoses or lines shall be as short as possible to minimise the amount of refrigerant contained in them.

Cylinders shall be kept upright.

Ensure that the refrigeration system is earthed prior to charging the system with refrigerant.

Label the system when charging is complete (if not already).

Warnings(for using R290/R32 refrigerant only)

Extreme care shall be taken not to overfill the refrigeration system. Prior to recharging the system it shall be pressure tested with OFN. The system shall be leak tested on completion of charging but prior to commissioning. A follow up leak test shall be carried out prior to leaving the site.

14.Decommissioning

Before carrying out this procedure, it is essential that the technician is completely familiar with the equipment and all its detail. It is recommended good practice that all refrigerants are recovered safely. Prior to the task being carried out, an oil and refrigerant sample shall be taken in case analysis is required prior to re-use of reclaimed refrigerant. It is essential that electrical power is available before the task is commenced.

- a) Become familiar with the equipment and its operation.
- b) Isolate system electrically.
- c) Before attempting the procedure ensure that:
 - Mechanical handling equipment is available, if required, for handling refrigerant cylinders;
 - All personal protective equipment is available and being used correctly;
 - The recovery process is supervised at all times by a competent person;
 - Recovery equipment and cylinders conform to the appropriate standards.
- d) Pump down refrigerant system, if possible.
- e) If a vacuum is not possible, make a manifold so that refrigerant can be removed from various parts of the system.
- f) Make sure that cylinder is situated on the scales before recovery takes place.
- g) Start the recovery machine and operate in accordance with manufacturer's instructions.
- h) Do not overfill cylinders. (No more than 80 % volume liquid charge).
- i) Do not exceed the maximum working pressure of the cylinder, even temporarily.
- j) When the cylinders have been filled correctly and the process completed, make sure that the cylinders and the equipment are removed from site promptly and all isolation valves on the equipment are closed off.
- k) Recovered refrigerant shall not be charged into another refrigeration system unless it has been cleaned and checked.

15.Labelling

Equipment shall be labelled stating that it has been de-commissioned and emptied of refrigerant. The label shall be dated and signed. Ensure that there are labels on the equipment stating the equipment contains flammable refrigerant.

16.Recovery

When removing refrigerant from a system, either for servicing or decommissioning, it is recommended good

practice that all refrigerants are removed safely.

When transferring refrigerant into cylinders, ensure that only appropriate refrigerant recovery cylinders are employed. Ensure that the correct number of cylinders for holding the total system charge is available. All cylinders to be used are designated for the recovered refrigerant and labelled for that refrigerant (i.e. special cylinders for the recovery of refrigerant). Cylinders shall be complete with pressure relief valve and associated shut-off valves in good working order. Empty recovery cylinders are evacuated and, if possible, cooled before recovery occurs.

The recovery equipment shall be in good working order with a set of instructions concerning the equipment that is at hand and shall be suitable for the recovery of flammable refrigerants. In addition, a set of calibrated weighing scales shall be available and in good working order. Hoses shall be complete with leak-free disconnect couplings and in good condition. Before using the recovery machine, check that it is in satisfactory working order, has been properly maintained and that any associated electrical components are sealed to prevent ignition in the event of a refrigerant release. Consult manufacturer if in doubt.

The recovered refrigerant shall be returned to the refrigerant supplier in the correct recovery cylinder, and the relevant Waste Transfer Note arranged. Do not mix refrigerants in recovery units and especially not in cylinders. If compressors or compressor oils are to be removed, ensure that they have been evacuated to an acceptable level to make certain that flammable refrigerant does not remain within the lubricant. The evacuation process shall be carried out prior to returning the compressor to the suppliers. Only electric heating to the compressor body shall be employed to accelerate this process. When oil is drained from a system, it shall be carried out safely.

Note About Fluorinated Gasses

- Fluorinated greenhouse gases are contained in hermetically sealed equipment. For specific information on the type, the amount and the CO₂ equivalent in tonnes of the fluorinated greenhouse gas(on some models), please refer to the relevant label on the unit itself.
- Installation, service, maintenance and repair of this unit must be performed by a certified technician.
- Product uninstallation and recycling must be performed by a certified technician.

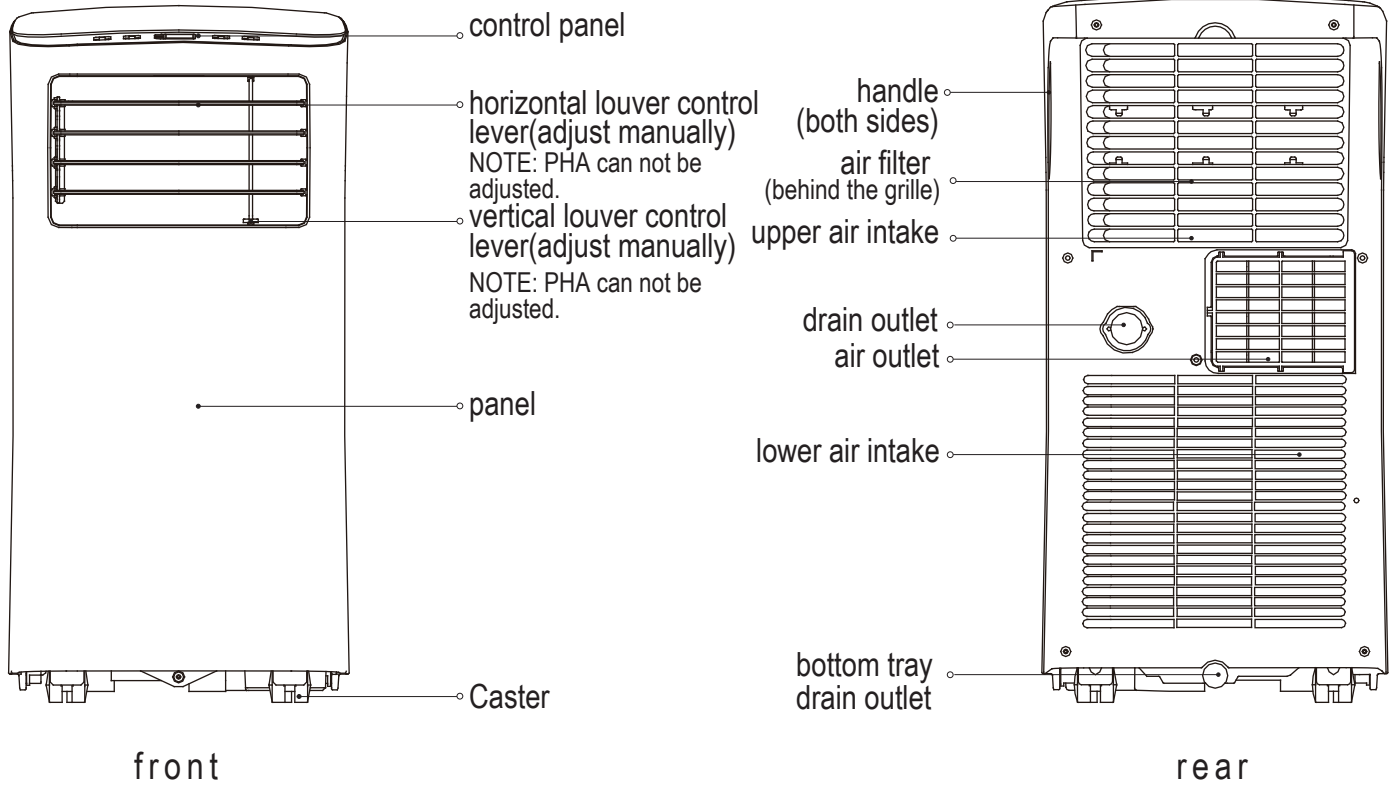

Installation

Choosing The Right Location

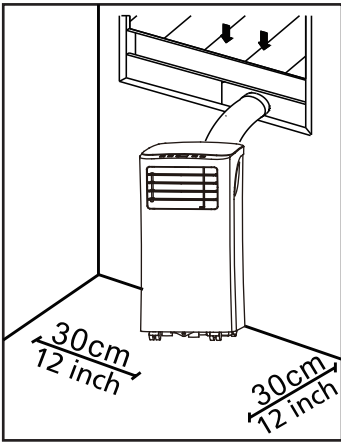

Your installation location should meet the following requirements:

- Make sure that you install your unit on an even surface to minimize noise and vibration.
- The unit must be installed near a grounded plug, and the Collection Tray Drain (found on the back of the unit) must be accessible.
- The unit should be located at least 30cm (12”) from the nearest wall to ensure proper air conditioning.
- DO NOT cover the Intakes, Outlets or Remote Signal Receptor of the unit, as this could cause damage to the unit.

Recommend Installation

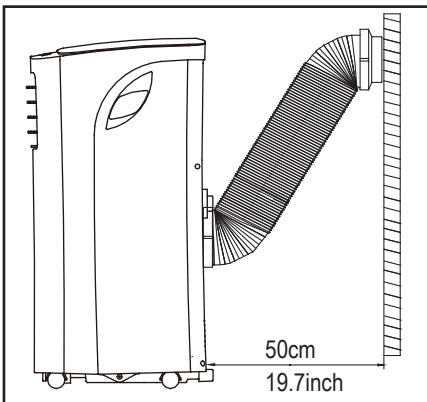

NOTE:

All the illustrations in the manual are for explanation purpose only. Your machine may be slightly different. The actual shape shall prevail.

The unit can be controlled by the unit control panel alone or with the remote controller. This manual does not include Remote Controller Operations, see the <<Remote Control Illustration>> packed with the unit for details.

When there are wide differences between “INSTRUCTION MANUAL” and “Remote control Illustration” on function description, the description on “INSTRUCTION MANUAL ” shall prevail.













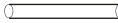

Tools Needed

-Medium Philips screwdriver; -Tape measure or ruler; -Knife or scissors; -Saw (optional, to shorten window adaptor for narrow windows)

Accessories

Check your window size and choose the fit window slider.

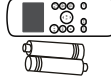
| Installation

Part	Description	Quantity	Part	Description	Quantity
	Unit Adaptor	1 pc	 *	Bolt	1 pc
	Exhaust Hose	1 pc	 *	Security Bracket and Screw	1 set
	Window Slider Adaptor	1 pc		Drain Hose	1 pc
	Wall Exhaust Adaptor A (only for wall installation)	1 pc	 *	Foam Seal C (Non-adhesive)	1 pc
	Wall Exhaust Adaptor B(with cap) (only for wall installation)	1 pc	 *	Foam Seal A (Adhesive)	2 pc
 *	Screw and anchor (only for wall installation)	4 set	 *	Foam Seal B (Adhesive)	2 pc
	Window Slider A	1 pc		Remote Controller and Battery	1 set
	Window Slider B	1 pc			

NOTE: Items with * are optional. Slight variations in design may occur.

Window Installation Kit

Step One: Preparing the Exhaust Hose assembly
Press the exhaust hose into the window slider adaptor and unit adaptor, clamp automatically by elastic buckles of the adaptors.

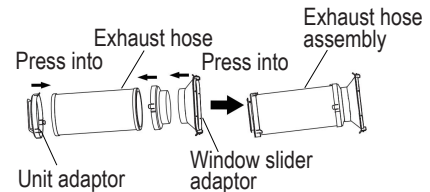

Step Two: Install the Exhaust hose assembly to the unit
Push the Exhaust hose into the airoutlet opening of the unit along the arrow direction.

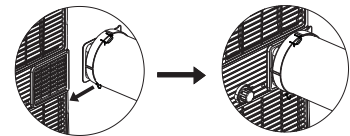

Step Three: Preparing the Adjustable Window Slider

1. Depending on the size of your window, adjust the size of the window slider.
2. If the length of the window requires two window sliders, use the bolt to fasten the window sliders once they are adjusted to the proper length.
3. For some models, if the length of the window requires three window sliders(optional), use two bolts to fasten the window sliders once they are adjusted to proper length.

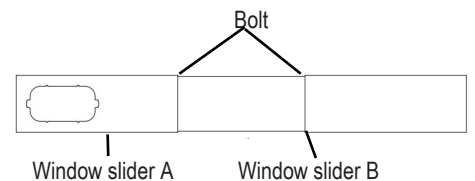

Installation

Note: Once the Exhaust Hose assembly and Adjustable Window Slider are prepared, choose from one of the following installation methods.

Type 1: Hung Window or Sliding Window Installation(optional)

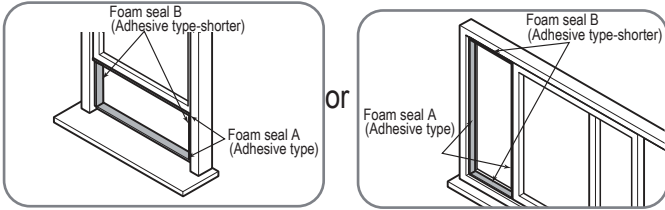

1. Cut the adhesive foam seal A and B strips to the proper lengths, and attach them to the window sash and frame as shown.

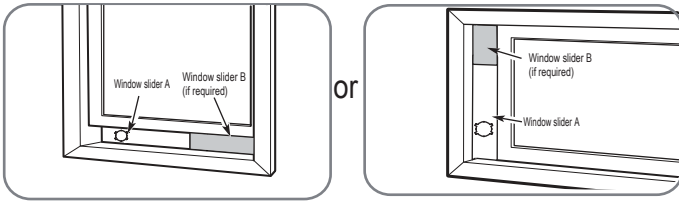

2. Insert the window slider assembly into the window opening.

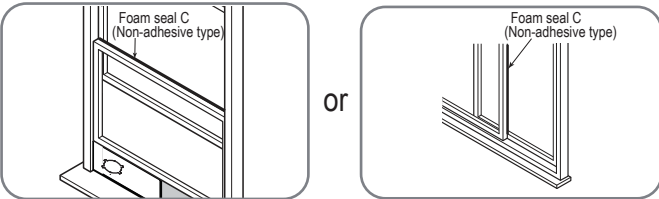

3. Cut the non-adhesive foam seal C strip to match the width of the window. Insert the seal between the glass and the window frame to prevent air and insects from getting into the room.

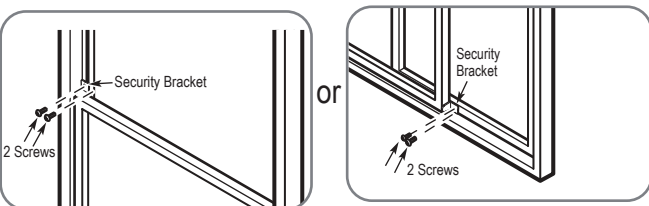

4. If desired, install the security bracket with 2 screws as shown.

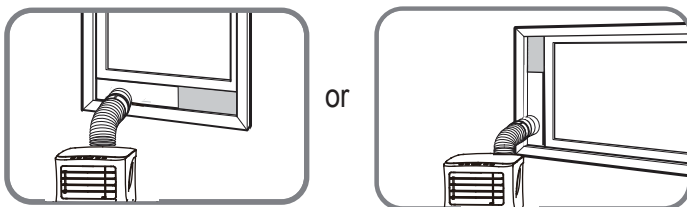

5. Insert the window slider adaptor into the hole of the window slider.

Type 2: Wall Installation(optional)

1. Cut a 125mm (4.9inch) hole into the wall for the Wall Exhaust Adaptor B. 2. Secure the Wall Exhaust Adaptor B to the wall using the four Anchors and Screws provided in the kit. 3. Connect the Exhaust Hose Assembly(with Wall Exhaust Adaptor A) to the Wall Exhaust Adaptor B.

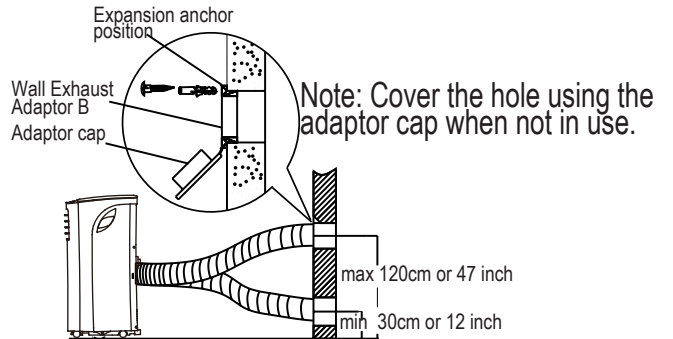

Note: To ensure proper function, DO NOT overextend or bend the hose. Make sure that there is no obstacle around the air outlet of the exhaust hose (in the range of 500mm) in order to the exhaust system works properly. All the illustrations in this manual are for explanation purpose only. Your air conditioner may be slightly different. The actual shape shall prevail.



Note: For the usage of the ventilation grille/ damper bought from the market, please refer to following signs to ensure sufficient air flow volume:

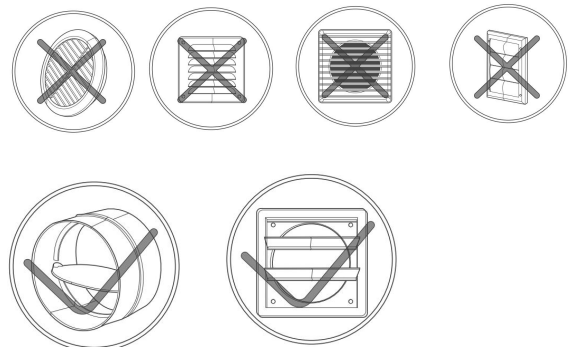

Control panel

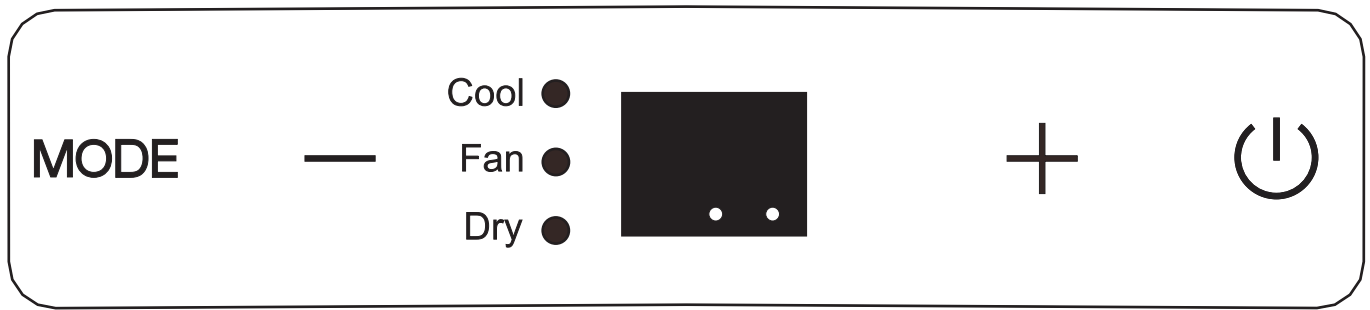

NOTE: The unit you purchased may be look like one of the followings:

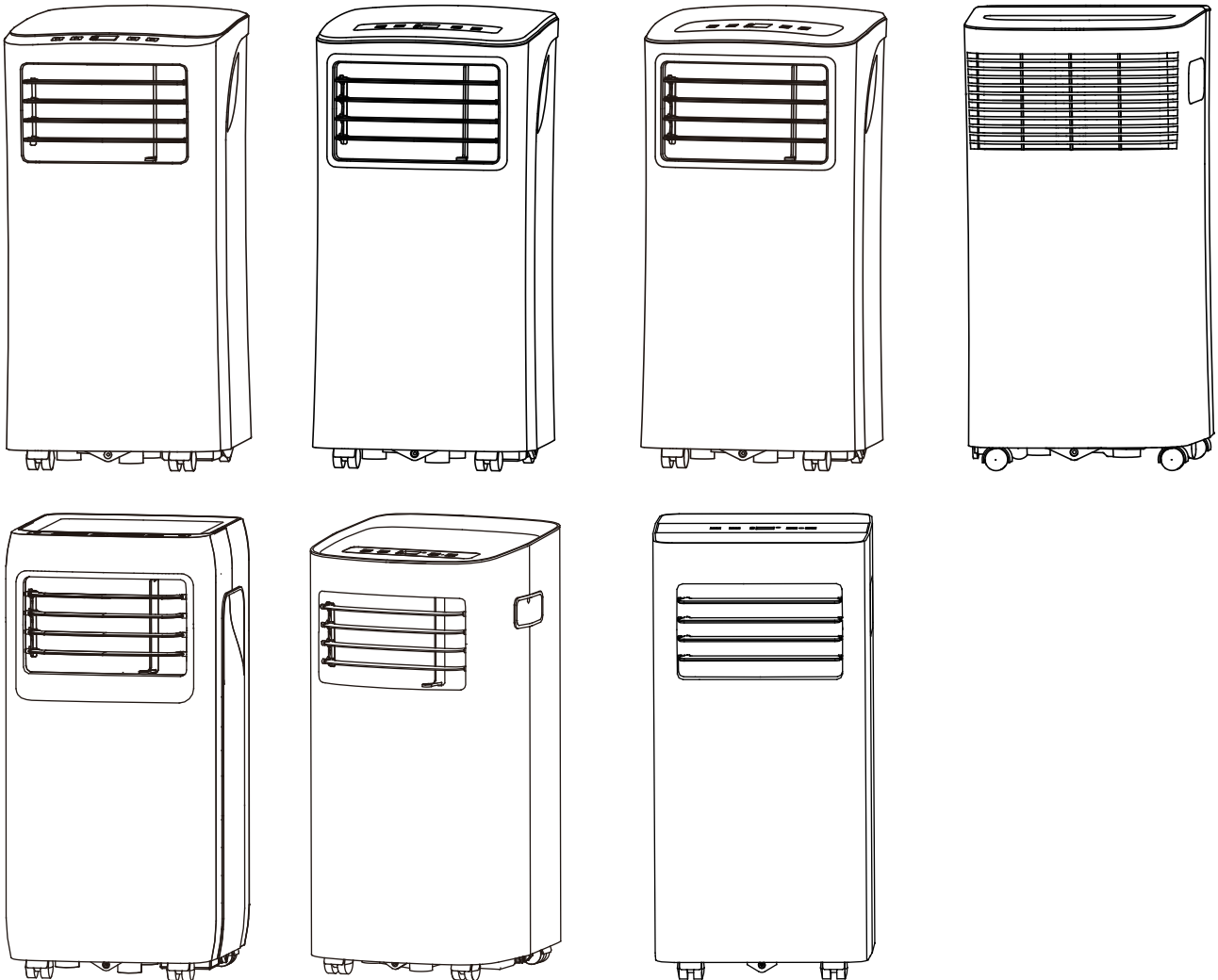

| Operation

MODE MODE button

Selects the appropriate operating mode. Each time you press the button, a mode is selected in a sequence that goes from COOL, FAN and DRY. The mode indicator light illuminates under the different mode setting.

NOTE: On above modes, the unit operates the auto fan speed automatically. You can set fan speed only by the remote controller on COOL and FAN modes.

– + Up (+) and Down (-) buttons

Used to adjust (increasing/decreasing) temperature settings in 1°C/2°F (or 1°F) increments in a range of 17°C/62°F to 30°C/88°F (or 86°F).

NOTE: The control is capable of displaying temperature in degrees Fahrenheit or degrees Celsius. To convert from one to the other, press and hold the Up and Down buttons at the same time for 3 seconds.

⏻ Power button

Power switch on/off.

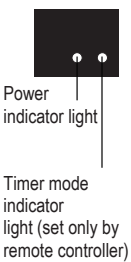

LED display

Shows the set temperature while on cool mode. While on DRY and FAN modes, it shows the room temperature.

Shows Error codes:

E1-Room temperature sensor error.

E2-Evaporator temperature sensor error.

E4-Display panel communication error.

EC-Refrigerant leakage detection malfunction (on some models).

Shows protection code:

P1-Bottom tray is full--Connect the drain hose and drain the collected water away. If protection repeats, call for service.

Note: When one of the above malfunctions occurs, turn off the unit, and check for any obstructions. Restart the unit, if the malfunction is still present, turn off the unit and unplug the power cord. Contact the manufacturer or its service agents or a similar qualified person for service.

Exhaust hose installation

The exhaust hose and adaptor must be installed or removed in accordance with the usage mode.

For COOL mode must be installed exhaust hose.

For FAN or DRY mode must be removed exhaust hose.

Operation Instructions

COOL operation

-Press the "MODE" button until the "COOL" indicator light comes on.

-Press the ADJUST buttons "+" or "-" to select your desired room temperature. The temperature can be set within a range of 17°C~30°C/62°F~88°F (or 86°F).

-Press the "FAN SPEED" button on the remote controller to choose the fan speed.

DRY operation

-Press the "MODE" button until the "DRY" indicator light comes on.

-Under this mode, you cannot select a fan speed or adjust the temperature. The fan motor operates at LOW speed.

-Keep windows and doors closed for the best dehumidifying effect.

-Do not put the duct to window.

FAN operation

-Press the "MODE" button until the "FAN" indicator light comes on.

-Press the "FAN SPEED" button on the remote controller to choose the fan speed. The temperature can not be adjusted.

-Do not put the duct to window.

Operation

Other features

SLEEP/ECO operation

This feature can be activated from the remote control ONLY. To activate SLEEP feature, the set temperature will increase by 1°C/2°F (or 1°F) in 30 minutes. The set temperature will then increase by another 1°C/2°F (or 1°F) after an additional 30 minutes. This new temperature will be maintained for 7 hours before it returns to the originally selected temperature. This ends the Sleep mode and the unit will continue to operate as originally programmed. NOTE: This feature is unavailable under FAN or DRY mode.

FOLLOW ME/TEMP SENSING feature(optional)

NOTE: This feature can be activated from the remote control ONLY. The remote control serves as a remote thermostat allowing for the precise temperature control at its location. To activate the Follow Me/Temp Sensing feature, point the remote control towards the unit and press the Follow Me/Temp Sensing button. The remote control will send this signal to the air conditioner until press the Follow Me/Temp Sensing button again. If the unit does not receive the Follow Me/Temp Sensing signal during any 7 minutes interval, the unit will exit the Follow Me/Temp Sensing mode.

NOTE: This feature is unavailable under FAN or DRY mode.

AUTO-RESTART(on some models)

If the unit breaks off unexpectedly due to the power cut, it will restart with the previous function setting automatically when the power resumes.

AIR FLOW DIRECTION ADJUSTMENT

Adjust the air flow direction manually:

- The louver can be set to the desired position manually.
- Do not place any heavy objects or other loads on the louver, doing so will cause damage to the unit.
- Ensure the louver is fully opened under heating operation.
- Keep the louver fully opened during operation.

WAIT 3 MINUTES BEFORE RESUMING OPERATION

After the unit has stopped, it can not be restarted operation in the first 3 minutes. This is to protect the unit. Operation will automatically start after 3 minutes.

Water drainage

-During dehumidifying modes, remove the drain plug from the back of the unit, install the drain connector(5/8" universal female mender) with 3/4" hose(locally purchased). For the models without drain connector, just attach the drain hose to the hole. Place the open end of the hose directly over the drain area in your basement floor.

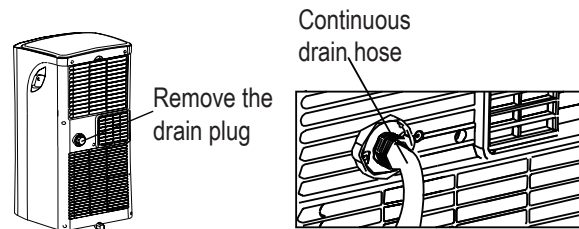

NOTE: Make sure the hose is secure so there are no leaks. Direct the hose toward the drain, making sure that there are no kinks that will stop the water flowing. Place the end of the hose into the drain and make sure the end of the hose is down to let the water flow smoothly. When the continuous drain hose is not used, ensure that the drain plug and knob are installed firmly to prevent leakage.

-When the water level of the bottom tray reaches a predetermined level, the unit beeps 8 times, the digital display area shows "P1". At this time the air conditioning/dehumidification process will immediately stop. However, the fan motor will continue to operate(this is normal). Carefully move the unit to a drain location, remove the bottom drain plug and let the water drain away. Reinstall the bottom drain plug and restart the machine until the "P1" symbol disappears. If the error repeats, call for service.

NOTE: Be sure to reinstall the bottom drain plug firmly to prevent leakage before using the unit.

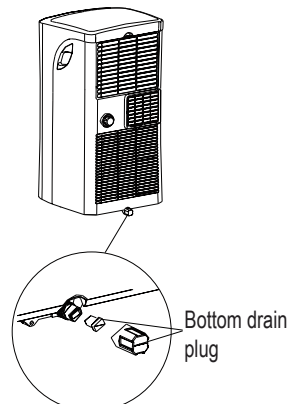

I Maintenance

WARNING:

- Always unplug the unit before cleaning or servicing.
- DO NOT use flammable liquids or chemicals to clean the unit.
- DO NOT wash the unit under running water. Doing so causes electrical danger.
- DO NOT operate the machine if the power supply was damaged during cleaning. A damaged power cord must be replaced with a new cord from the manufacturer.

Clean the Air Filter

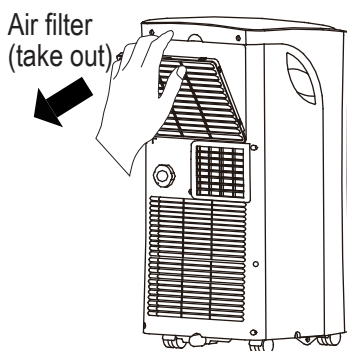

Remove the air filter

CAUTION

DO NOT operate the unit without filter because dirt and lint will clog it and reduce performance.

Maintenance Tips

- Be sure to clean the air filter every 2 weeks for optimal performance.
- The water collection tray should be drained immediately after P1 error occurs, and before storage to prevent mold.
- In households with animals, you will have to periodically wipe down the grill to prevent blocked airflow due to animal hair.

Clean the Unit

Clean the unit using a damp, lint-free cloth and mild detergent. Dry the unit with a dry, lint-free cloth.

Store the unit when not in use

-Drain the unit's water collection tray according to the instructions in the following section.

-Run the appliance on FAN mode for 12 hours in a warm room to dry it and prevent mold.

-Turn off the appliance and unplug it.

-Clean the air filter according to the instructions in the previous section. Reinstall the clean, dry filter before storing.

-Remove the batteries from the remote control.

Be sure to store the unit in a cool, dark place. Exposure to direct sunshine or extreme heat can shorten the lifespan of the unit.

NOTE: The cabinet and front may be dusted with an oil-free cloth or washed with a cloth dampened in a solution of warm water and mild liquid dishwashing detergent. Rinse thoroughly and wipe dry. Never use harsh cleansers, wax or polish on the cabinet front. Be sure to wring excess water from the cloth before wiping around the controls. Excess water in or around the controls may cause damage to the unit.

Faults Diagnosis

Please check the machine according to the following form before asking for maintenance:

Problem	Possible Cause	Troubleshooting
Unit does not turn on when pressing ON/OFF button	P1 Error Code	The Water Collection Tray is full. Turn off the unit, drain the water from the Water Collection Tray and restart the unit.
	In COOL mode: room temperature is lower than the set temperature	Reset the temperature
Unit does not cool well	The air filter is blocked with dust or animal hair	Turn off the unit and clean the filter according to instructions
	Exhaust hose is not connected or is blocked	Turn off the unit, disconnect the hose, check for blockage and reconnect the hose
	The unit is low on refrigerant	Call a service technician to inspect the unit and top off refrigerant
	Temperature setting is too high	Decrease the set temperature
	The windows and doors in the room are open	Make sure all windows and doors are closed
	The room area is too large	Double-check the cooling area
The unit is noisy and vibrates too much	There are heat sources inside the room	Remove the heat sources if possible
	The ground is not level	Place the unit on a flat, level surface
The unit makes a gurgling sound	The air filter is blocked with dust or animal hair	Turn off the unit and clean the filter according to instructions
	This sound is caused by the flow of refrigerant inside the unit	This is normal

| Design and Compliance Notes

Design Notice

The design and specifications are subject to change without prior notice for product improvement. Consult with the sales agency or manufacturer for details. Any updates to the manual will be uploaded to the service website, please check for the latest version.

Energy Rating Information

The Energy Rating for this unit is based on an installation using an un-extended exhaust duct without window slider adaptor or wall exhaust adaptor A (as shown in the Installation section of this manual). At the same time, the unit must be operate on the COOL MODE and HIGH FAN SPEED by remote controller.

Unit Temperature Range

Mode	Temperature Range
Cool	17-35°C (62-95°F)
Dry	13-35°C (55-95°F)
Heat(pump heat mode)	5-30°C (41-86°F)
Heat(electrical heat mode)	≤ 30°C (86°F)

| Sociable Remark

When using this unit in the European countries, the following information must be followed:

DISPOSAL: Do not dispose this product as unsorted municipal waste. Collection of such waste separately for special treatment is necessary.

It is prohibited to dispose of this appliance in domestic household waste.

For disposal, there are several possibilities:

- A) The municipality has established collection systems, where electronic waste can be disposed of at least free of charge to the user.
- B) When buying a new product, the retailer will take back the old product at least free of charge.
- C) The manufacture will take back the old appliance for disposal at least free of charge to the user.
- D) As old products contain valuable resources, they can be sold to scrap metal dealers.

Wild disposal of waste in forests and landscapes endangers your health when hazardous substances leak into the ground-water and find their way into the food chain.

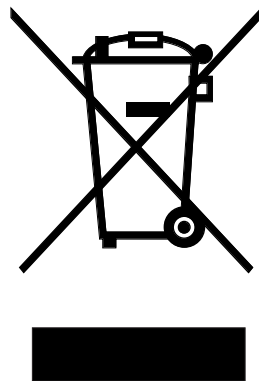

Midea Europe GmbH
Ludwig-Erhard-Straße 14
65760 Eschborn
Tel 06196-9020 0
Email info-meg@midea.com



ES

**Aire Acondicionado Portátil
(Aire Acondicionado Local)
Manual de Instrucciones**

Gracias por comprar nuestro Aire Acondicionado Portátil.

Antes de utilizar su aire acondicionado, por favor lea detenidamente este manual de instrucciones y consérvelo para futuras consultas.

¡LEA Y CONSERVE ESTAS INSTRUCCIONES!

Precauciones de Seguridad	2
Precaución	3
Avisos (sólo para los que usan refrigerante R290/R32)	4
Preparación.....	8
Instalación.....	9
Funcionamiento.....	12
Mantenimiento.....	15
Diagnóstico de Fallos.....	16
Notas de Diseño y Conformidad	17
Observación Social	18



Este símbolo indica que ignorar instrucciones puede causar la muerte o lesiones graves.



ADVERTENCIA: Para evitar la muerte o lesiones al usuario u otras personas y daños materiales, deben seguirse las instrucciones mostradas a continuación. Un funcionamiento incorrecto por ignorar las instrucciones puede causar la muerte, lesiones o daños.

- La instalación debe ser realizada según las instrucciones de instalación. Una instalación incorrecta puede causar fugas de agua, descargas eléctricas o incendios.
- Utilice sólo las piezas y accesorios incluidos, y las herramientas especificadas para la instalación. Usar piezas no estandarizadas puede causar fugas de agua, descargas eléctricas, incendios y lesiones o daños materiales.
- Asegúrese de que el enchufe que use tenga toma de tierra y el voltaje adecuado. El cable de alimentación está equipado con un enchufe con toma de tierra de tres espigas para proteger contra descargas. La información del voltaje se encuentra en la placa de la unidad.
- Su unidad debe ser utilizada con una toma de corriente de pared conectada a tierra correctamente. Si la toma de corriente de pared que pretende utilizar no está conectada a tierra correctamente o protegida por un fusible de acción retardada o por un disyuntor de circuito (el fusible o el interruptor de circuito requeridos son determinados por la corriente máxima de la unidad. La corriente máxima está indicada en la placa situada en la unidad), haga que un electricista cualificado instale el receptáculo correcto.
- Instale la unidad sobre una superficie lisa y resistente. No hacerlo podría provocar daños o ruido y vibración excesivos.
- La unidad debe mantenerse libre de obstáculos para asegurar su correcto funcionamiento y para mitigar los riesgos de seguridad.
- NO modifique la longitud del cable de alimentación ni utilice un alargador para enchufar la unidad
- NO comparta un único enchufe con otros aparatos eléctricos. Un suministro eléctrico inadecuado puede causar incendios o descargas eléctricas.
- NO instale su aire acondicionado en habitaciones húmedas, como baños o cuartos de lavado. Una exposición excesiva al agua puede cortocircuitar los componentes eléctricos.
- NO instale la unidad en un lugar que pueda estar expuesto a gas inflamable, ya que podría causar un incendio.
- La unidad tiene ruedas para facilitar su movimiento. Asegúrese de no utilizar las ruedas sobre alfombras gruesas o para rodar sobre objetos, ya que podrían causar que volcase.
- NO haga funcionar la unidad si se ha caído o dañado.
- Los aparatos con calentador eléctrico deben estar al menos a 1 metro de distancia de materiales combustibles.
- No toque la unidad con las manos húmedas o mojadas o si está descalzo.
- Si el aire acondicionado recibe un golpe durante su uso, apague la unidad y desenchúfela inmediatamente de la toma de corriente. Revise visualmente la unidad para asegurarse de que no tenga daños. Si sospecha que la unidad ha sido dañada, solicite la asistencia de un técnico o del servicio al cliente.
- En caso de tormentas, debe cortarse el suministro eléctrico para evitar daños a la máquina debidos a los rayos.
- Su aire acondicionado debe utilizarse de forma que esté protegido contra la humedad, como condensación, salpicaduras, etc. No coloque ni guarde su aire acondicionado en donde pueda caerse o entrar en contacto con agua o cualquier otro líquido. Desenchúfelo inmediatamente si esto ocurre.
- Todo el cableado debe realizarse estrictamente de acuerdo con el diagrama de cableado situado dentro de la unidad.
- La placa de circuito (PCB) de la unidad está diseñada con un fusible para proporcionar protección contra sobrecargas. Las especificaciones del fusible están grabadas en la placa del circuito, y son: T 3.15A/250V, etc.

! Precauciones

- Este aparato puede ser utilizado por niños de 8 años o más y por personas con capacidades mentales, físicas o sensoriales reducidas o limitadas, o carentes de experiencia y conocimiento si han recibido formación o supervisión sobre el uso seguro del aparato y comprenden los peligros que implica. Los niños no deben jugar con el aparato. La limpieza y el mantenimiento no deben ser realizados por niños sin supervisión (aplicable para los países europeos).
- Este aparato no está diseñado para ser usado por personas (niños incluidos) con capacidades mentales, físicas o sensoriales reducidas o limitadas, o carentes de experiencia y conocimiento, a no ser que hayan recibido formación o supervisión sobre el uso del aparato por una persona responsable de su seguridad. (aplicable para los países no europeos).
- Los niños deben ser vigilados para asegurarse de que no jueguen con el aparato (aplicable para los países no europeos). Los niños alrededor de la unidad deben ser vigilados en todo momento.
- Si el cable de alimentación está dañado, debe ser reemplazado por el fabricante, su servicio técnico u otra persona de cualificación similar, para evitar riesgos.
- Antes de limpiarlo o realizar otras tareas de mantenimiento, el aparato debe ser desconectado del enchufe de alimentación.
- No retire ninguna cubierta fijada. Nunca utilice este aparato si no funciona correctamente, o si se ha caído o dañado.
- No pase el cable por debajo de alfombras. No tape el cable con alfombras, tapetes o cubiertas similares. No pase el cable por debajo de muebles o electrodomésticos. Disponga el cable lejos de zonas transitadas, donde no se pueda tropezar con él.
- No haga funcionar la unidad con un cable, enchufe, fusible o interruptor de circuito dañados. Deseche la unidad o devuélvala a una instalación de servicio autorizada para su examen y/o reparación.
- Para reducir el riesgo de incendios o descargas eléctricas, no utilice este ventilador con cualquier dispositivo de control de velocidad de estado sólido.
- El aparato debe ser instalado de acuerdo con las leyes nacionales sobre cableado.
- Contacte con el servicio técnico autorizado para la reparación o el mantenimiento de esta unidad.
- Contacte con el instalador autorizado para la instalación de esta unidad.
- No tape ni bloquee las rejillas de entrada o salida.
- No utilice este producto para otras funciones que no sean las descritas en este manual de instrucciones.
- Antes de limpiar la unidad, apáguela y desenchúfela.
- Desconecte la unidad en caso de sonido u olor extraño, o si sale humo.
- No pulse los botones del panel de control con nada que no sean sus dedos.
- No retire ninguna cubierta fijada. Nunca utilice este aparato si no funciona correctamente, o si se ha caído o dañado.
- No haga funcionar ni detenga la unidad insertando o tirando del enchufe del cable.
- No utilice productos químicos peligrosos para limpiar la unidad, ni deje que entren en contacto con ella. No utilice la unidad en presencia de sustancias o vapores inflamables como alcohol, insecticidas, gasolina, etc.
- Transporte siempre su aire acondicionado en posición vertical y colóquelo sobre una superficie nivelada y estable durante su uso.
- Contacte siempre con una persona cualificada para realizar las reparaciones. Si el cable de alimentación dañado necesita ser reemplazado, debe obtenerse uno nuevo del fabricante y no reparar el dañado.
- Sujete el enchufe por el cabezal al retirarlo de la toma de corriente.
- Apague el producto cuando no esté utilizándolo.

Avisos (sólo para los que usan refrigerante R290/R32)

- No utilice otros medios para acelerar el proceso de descongelación o para limpiar que no sean los recomendados por el fabricante.
- El aparato debe guardarse en una habitación sin fuentes de ignición en continuo funcionamiento (por ejemplo: llamas abiertas, aparatos de gas o calentadores eléctricos en funcionamiento).
- No perforar ni quemar.
- Tenga en cuenta que los refrigerantes podrían ser inodoros.
- El aparato 9000 btu/h debe ser instalado, utilizado y guardado en una habitación con un área de más de 9 m².
- El aparato 8000 btu/h debe ser instalado, utilizado y guardado en una habitación con un área de más de 8 m².
- El aparato 7000 btu/h debe ser instalado, utilizado y guardado en una habitación con un área de más de 7 m².
- Debe tenerse en cuenta el cumplimiento de las leyes nacionales sobre gas.
- Mantenga las aberturas de ventilación libres de obstáculos.
- El aparato debe ser guardado para evitar que haya daños mecánicos.
- Una alerta de que el aparato debe ser guardado en una zona bien ventilada en la que el tamaño de la habitación se corresponda con el área de la habitación especificada para el funcionamiento.
- Cualquier persona implicada en el trabajo o el desmontaje de un circuito refrigerante debe poseer un certificado válido de una autoridad evaluadora acreditada por la industria, que valida su competencia para manejar refrigerantes de forma segura de acuerdo con una especificación de evaluación reconocida por la industria.
- El servicio técnico sólo debe ser realizado de acuerdo a las recomendaciones del fabricante del equipo. El mantenimiento y la reparación que requieran la asistencia de otro personal cualificado deben ser realizados bajo la supervisión de la persona competente en el uso de refrigerantes inflamables.





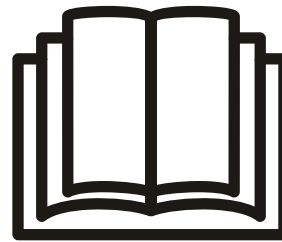

Precaución: Riesgo de incendio/materiales inflamables
(Sólo requerido para unidades R32/R290)



AVISO IMPORTANTE: Lea atentamente este manual antes de instalar o utilizar su nueva unidad de deshumidificador. Asegúrese de conservar este manual para futuras consultas.

Explicación de los símbolos mostrados en la unidad (sólo para la unidad que usa el refrigerante R32/R290):

	ADVERTENCIA	Este símbolo indica que este aparato usa un refrigerante inflamable. Si el refrigerante se fuga y se expone a una fuente de ignición externa, hay riesgo de incendio.
	PRECAUCIÓN	Este símbolo indica que la operación manual debe realizarse con cuidado.
	PRECAUCIÓN	Este símbolo indica que una persona del servicio técnico debería manejar este equipo consultando el manual de instalación.
	PRECAUCIÓN	Este símbolo indica que hay información disponible en el manual de operación o en el manual de instalación.

1. Transporte de equipos que contienen refrigerantes inflamables: consulte las regulaciones de transporte.

2. Marcado de equipos que usan signos: consulte las regulaciones locales.

3. Eliminación de equipos que utilizan refrigerantes inflamables: consulte las regulaciones nacionales.

4. Almacenamiento de equipo/aparatos

El almacenamiento del equipo debe realizarse de acuerdo con las instrucciones del fabricante.

5. Almacenamiento de equipo embalado (no vendido): debe protegerse del embalaje de almacenamiento para que no haya daño mecánico que cause fugas de la carga del refrigerante.

El número máximo de piezas del equipo que se permiten almacenar juntas será determinado por las regulaciones locales.

6. Información de revisión

1) Comprobaciones de la zona

Antes de comenzar a trabajar con sistemas que contengan refrigerantes inflamables, deben realizarse comprobaciones de seguridad para asegurarse de que el riesgo de ignición está minimizado. Para la reparación del sistema de refrigeración, deben tomarse las siguientes precauciones antes de realizar trabajos en el sistema.

2) Procedimiento de trabajo

El trabajo debe ser realizado bajo un procedimiento controlado para minimizar el riesgo de que haya vapor o gas inflamable mientras se realiza el trabajo.

3) Zona de trabajo general

Todo el personal de mantenimiento y otras personas trabajando en la zona local deben ser instruidas en la naturaleza del trabajo que se está realizando. Debe evitarse trabajar en espacios reducidos. La zona alrededor del espacio de trabajo debe ser marcada. Asegúrese de que las condiciones dentro de la zona son seguras mediante el control de material inflamable.

4) Comprobación de presencia de refrigerante

La zona debe ser revisada con un detector de refrigerante adecuado antes y durante el trabajo, para asegurar que el técnico está al corriente de los potenciales ambientes inflamables. Asegúrese de que el equipo de detección de fugas usado es apto para refrigerantes inflamables, p. ej. no chispeante, sellado adecuadamente o intrínsecamente seguro.

5) Presencia de extintor de incendios

Si se va a realizar algún trabajo en caliente en el equipo de refrigeración o en alguna pieza vinculada, debe tenerse a mano equipo de extinción de incendios. Tenga un extintor de incendios de polvo seco o de CO₂ junto a la zona de carga.

6) Sin fuentes de ignición

Ninguna persona que realice trabajos relacionados con un sistema de refrigeración que impliquen exposición a alguna tubería que contiene o ha contenido

refrigerante inflamable debe usar cualquier fuente de ignición de tal forma que pueda provocar riesgo de incendios o explosiones.

Todas las posibles fuentes de ignición, incluyendo cigarrillos,

deben mantenerse suficientemente lejos del lugar de instalación, reparación, retirada y eliminación, durante las que el refrigerante inflamable puede ser liberado al espacio circundante. Antes de realizarse el trabajo, la zona alrededor del equipo debe ser examinada para asegurarse de que no haya peligro de incendio ni riesgo de ignición. Deben mostrarse señales de No Fumar.

7) Zona ventilada

Asegúrese de que la zona esté al aire libre o suficientemente ventilada antes de desmontar el sistema o realizar cualquier trabajo en caliente. Debe mantenerse un nivel de ventilación durante el periodo en el que se realiza el trabajo. La ventilación debe dispersar de forma segura cualquier refrigerante liberado y preferiblemente expulsarlo externamente a la atmósfera.

8) Comprobaciones del equipo de refrigeración

Cuando se cambian componentes eléctricos, éstos deben ser aptos para la finalidad y tener la especificación correcta. Deben seguirse en todo momento las pautas de mantenimiento y servicio técnico del fabricante. Si tiene dudas, consulte al departamento técnico del fabricante. Deben aplicarse las siguientes comprobaciones a las instalaciones en las que se usen refrigerantes inflamables:

El tamaño de carga es acorde al tamaño de la habitación en la que se instalan las piezas que contienen el refrigerante;

La maquinaria y las salidas de ventilación funcionan correctamente y no están bloqueadas;

Si se está usando un circuito refrigerante indirecto, debe revisarse la presencia de refrigerante en el circuito secundario; El marcado del equipo sigue siendo visible y legible; Las marcas y los signos que son ilegibles deben ser corregidos;

La tubería o los componentes de refrigeración están instalados en una posición en la que es improbable que sean expuestos a cualquier sustancia que pueda corroer componentes que contienen refrigerantes, a no ser que los componentes estén fabricados de materiales que son inherentemente resistentes a la corrosión o que están adecuadamente protegidos contra la corrosión.

9) Comprobaciones de los dispositivos eléctricos

La reparación y el mantenimiento de los componentes eléctricos debe incluir comprobaciones de seguridad iniciales y procedimientos de inspección de componentes. Si hay un defecto que puede comprometer la seguridad, entonces no se debe conectar al circuito ningún suministro eléctrico hasta que no sea solucionado satisfactoriamente. Si el defecto no puede ser corregido inmediatamente pero es necesario seguir la operación, debe usarse una solución temporal adecuada. El propietario del equipo debe ser informado para que todas las partes estén avisadas.

Las comprobaciones de seguridad iniciales deben incluir:

Que los condensadores estén descargados: esto debe realizarse de forma segura para evitar cualquier posibilidad de que haya chispas;

Que no haya componentes eléctricos cargados y que el cableado no sea expuesto durante la carga, recuperación o purgado del

sistema;

Que haya continuidad en la toma de tierra.

7. Reparaciones de componentes sellados

1) Durante las reparaciones de componentes sellados, todos los suministros eléctricos deben ser desconectados del equipo con el que se está trabajando antes de retirar cualquier cubierta sellada, etc. Si es absolutamente necesario tener suministro eléctrico al equipo durante la reparación, entonces debe colocarse una forma de detección de fugas en funcionamiento permanente en el punto más crítico para alertar de una potencial situación de riesgo.

2) Debe prestarse particular atención a lo siguiente para asegurarse de que, reparando los componentes eléctricos, la carcasa no es alterada de tal modo que el nivel de protección se vea afectado. Esto debe incluir el daño a los cables, un número excesivo de conexiones, terminales no acordes a la especificación original, daño a las juntas, montaje incorrecto de prensaestopas, etc.

Asegúrese de que el aparato esté montado correctamente.

Asegúrese de que las juntas o los materiales de sellado no se hayan degradado de modo que ya no sirvan para el propósito de evitar el ingreso de atmósferas inflamables. Las piezas de repuesto deben cumplir con las especificaciones del fabricante. NOTA: El uso de sellante de silicona podría inhibir la efectividad de algunos tipos de equipos de detección de fugas. Aquellos componentes intrínsecamente seguros no tienen que ser aislados antes de trabajar con ellos.

8. Reparación de componentes intrínsecamente seguros

No aplique al circuito cargas inductivas permanentes o de capacitancia sin asegurarse de que esto no excederá el voltaje permisible y la corriente permitida para el equipo usado. Los componentes intrínsecamente seguros son los únicos en los que se puede trabajar en un atmósfera inflamable. El aparato de comprobación debe estar configurado correctamente. Reemplace los componentes sólo con piezas especificadas por el fabricante. Otras piezas podrían provocar la ignición del refrigerante en la atmósfera debido a una fuga.

9. Cableado

Compruebe que el cableado no esté gastado, corroído, bajo presión excesiva, vibración, bordes afilados o cualquier otro efecto ambiental adverso. La comprobación también debe tener en cuenta los efectos del tiempo o de la vibración continua de fuentes como compresores o ventiladores.

10. Detección de refrigerantes inflamables

Bajo ninguna circunstancia deben usarse potenciales fuentes de ignición para la búsqueda o detección de fugas de refrigerante. No debe usarse una antorcha de haluro (ni cualquier otro detector que use una llama desnuda).

11. Métodos de detección de fugas

Los siguientes métodos de detección de fugas se consideran aceptables para sistemas que contienen refrigerantes inflamables. Se deben usar detectores de fugas electrónicos para detectar refrigerantes inflamables, pero la sensibilidad podría no ser adecuada,

o podrían necesitar ser recalibrados. (El equipo de detección debe ser calibrado en una zona libre de refrigerantes.)

Asegúrese de que el detector no es una fuente de ignición potencial y que es apto para el refrigerante usado. El equipo de detección de fugas debe fijarse a un porcentaje del límite más bajo de inflamabilidad del refrigerante, y debe calibrarse para el refrigerante utilizado y confirmarse el porcentaje adecuado de gas (máximo 25%). Los fluidos de detección de fugas son aptos para uso con la mayoría de refrigerantes pero debe evitarse el uso de detergentes que contienen cloro ya que el cloro podría reaccionar con el refrigerante y corroer las tuberías de cobre. Si se sospecha de una fuga, todas las llamas desnudas deben ser eliminadas/apagadas. Si se encuentra una fuga de refrigerante que requiere ser soldada, todo el refrigerante debe ser recuperado por el sistema, o aislado (cerrando válvulas) en una parte del sistema lejos de la fuga. Entonces debe purgarse nitrógeno sin oxígeno a través del sistema tanto antes como durante el proceso de soldadura.

12. Extracción y evacuación

Al penetrar en el circuito refrigerante para hacer reparaciones o para cualquier otro fin, deben usarse procedimientos convencionales. Sin embargo, es importante que se siga la mejor práctica ya que hay que tener en cuenta la inflamabilidad. Debe cumplirse el siguiente procedimiento:

Retirar el refrigerante;

Purgar el circuito con gas inerte;

Evacuar;

Purgar de nuevo con gas inerte;

Abrir el circuito cortando o soldando.

La carga de refrigerante debe ser recuperada en los cilindros de recuperación correctos. El sistema debe ser purgado con nitrógeno sin oxígeno para considerar la unidad segura. Puede que este proceso deba ser repetido varias veces. No debe usarse oxígeno ni aire comprimido para esta tarea.

El purgado se consigue deshaciendo el vacío del sistema con nitrógeno sin oxígeno y continuando el llenado hasta alcanzar la presión de trabajo, después descargando a la atmósfera, y finalmente volviendo a hacer el vacío. Este proceso debe repetirse hasta que no quede refrigerante en el sistema. Cuando se use la carga final de nitrógeno sin oxígeno, el sistema debe ser descargado hasta la presión atmosférica para permitir que se pueda realizar el trabajo. Esta operación es absolutamente vital si se van a realizar operaciones de soldadura en las tuberías.

Asegúrese de que la salida de la bomba de vacío no esté cerca de fuentes de ignición y de que haya ventilación.

13. Procedimientos de carga

Además de los procedimientos de carga convencionales, deben cumplirse los siguientes requerimientos.

Asegúrese de que no haya contaminación de los diferentes refrigerantes al utilizar el equipo de carga. Los tubos o mangueras deben ser lo más cortos posibles para minimizar la cantidad de refrigerante contenido en ellos.

Los cilindros deben mantenerse en vertical.

Asegúrese de que el sistema de refrigeración está conectado a tierra antes de cargar el sistema con refrigerante.

Etiquete el sistema al completar la carga (si no lo está ya).

Debe tenerse sumo cuidado de no sobrellenar el sistema de refrigeración. Debe probarse la presión del sistema con nitrógeno sin oxígeno antes de recargarlo. Deben realizarse una prueba de fugas del sistema al completar la carga pero antes de su puesta en marcha. Debe realizarse otra prueba de fugas antes de abandonar el lugar.

14. Desmantelamiento

Antes de realizar este procedimiento, es esencial que el técnico esté completamente familiarizado con el equipo y todos sus pormenores. Se recomienda que todos los refrigerantes sean recuperados de forma segura. Antes de realizar la tarea, debe recogerse una muestra de aceite y refrigerante en caso de que se requiera su análisis antes de reutilizar el refrigerante. Es esencial que haya energía eléctrica disponible antes de comenzar la tarea.

a) Familiarícese con el equipo y su funcionamiento.

b) Aisle eléctricamente el sistema.

c) Antes de comenzar el procedimiento, asegúrese de que: Haya disponible un equipo de manipulación mecánica, si se requiere, para manipular los cilindros de refrigerante;

Todo el equipo de protección personal esté disponible y se use correctamente; El proceso de recuperación sea supervisado en todo momento por una persona competente;

Los cilindros y el equipo de recuperación sean conformes a los estándares adecuados.

d) Descargue mediante bombeo el sistema refrigerante, si es posible.

e) Si no es posible hacer el vacío, disponga un colector para que el refrigerante pueda retirarse desde varias partes del sistema.

f) Asegúrese de que el cilindro esté situado en la báscula antes de realizar la recolección.

g) Encienda la máquina de recolección y hágala funcionar de acuerdo a las instrucciones del fabricante.

h) No sobrellene los cilindros. (No cargue líquido a más del 80% del volumen).

i) No exceda la presión de trabajo máxima del cilindro, ni siquiera temporalmente.

j) Cuando los cilindros hayan sido llenados correctamente y el proceso haya sido completado, asegúrese de que los cilindros y el equipo sean retirados rápidamente del lugar y de que se cierren todas las válvulas de aislamiento del equipo

k) El refrigerante recuperado no debe cargarse en otro sistema de refrigeración a no ser que haya sido limpiado y revisado.

15. Etiquetado

El equipo debe ser etiquetado indicando que ha sido desmantelado y vaciado de refrigerante. La etiqueta debe ser fechada y firmada. Asegúrese de que haya etiquetas en el equipo indicando que éste contiene refrigerante inflamable.

16. Recolección

Al retirar refrigerante de un sistema, ya sea para reparación o desmantelamiento, se recomienda que todos los refrigerantes se retiren de forma segura.

Al transferir refrigerante a los cilindros, asegúrese de que sólo se utilicen cilindros de recuperación de refrigerante adecuados. Asegúrese de que haya disponible el número correcto de cilindros para contener toda la carga del sistema. Todos los cilindros que se usen deben ser designados para el refrigerante recuperado y etiquetados para ese refrigerante (p. ej. cilindros especiales para la recolección de refrigerante). Los cilindros deben tener válvulas de descarga de presión y llaves de paso vinculadas en buenas condiciones de funcionamiento. Los cilindros de recuperación vacíos son evacuados y, si es posible, enfriados antes de la recolección. El equipo de recuperación debe estar en buenas condiciones de funcionamiento, con un conjunto de instrucciones sobre el equipo a mano y debe ser apto para la recolección de refrigerantes inflamables. Además, debe haber un conjunto de básculas disponibles y en buenas condiciones de funcionamiento. Las mangueras deben estar completas, con empalmes de desconexión libres de fugas y en buenas condiciones. Antes de usar la máquina de recolección, compruebe que esté en buenas condiciones de funcionamiento, ha sido conservada adecuadamente y que todos los componentes eléctricos asociados estén sellados para evitar la ignición en caso de liberación de refrigerante. Consulte al fabricante en caso de duda.

El refrigerante recolectado debe ser devuelto al proveedor de refrigerante en el cilindro de recolección correcto, con la nota de transferencia de residuos correspondiente. No mezcle refrigerantes en unidades de recolección y especialmente no en cilindros. Si hay que retirar los compresores o los aceites de compresor, asegúrese de que hayan sido vaciados hasta un nivel aceptable para cerciorarse de que no queda refrigerante inflamable dentro del lubricante. El proceso de vaciado debe realizarse antes de devolver el compresor a los proveedores. Sólo se puede aplicar calor eléctrico al cuerpo del compresor para acelerar este proceso. Cuando se drena aceite de un sistema, puede realizarse de forma segura.

Nota Sobre Gases Fluorados

-Los gases fluorados de efecto invernadero están contenidos en equipamiento sellado herméticamente. Para información específica sobre el tipo, la cantidad y el CO₂equivalente en toneladas de los gases fluorados de efecto invernadero (en algunos modelos), por favor consulte la etiqueta correspondiente en la propia unidad. -La instalación, el servicio técnico, el mantenimiento y la reparación de esta unidad deben ser realizados por un técnico certificado.

-La desinstalación y el reciclaje del producto deben ser realizados por un técnico certificado.

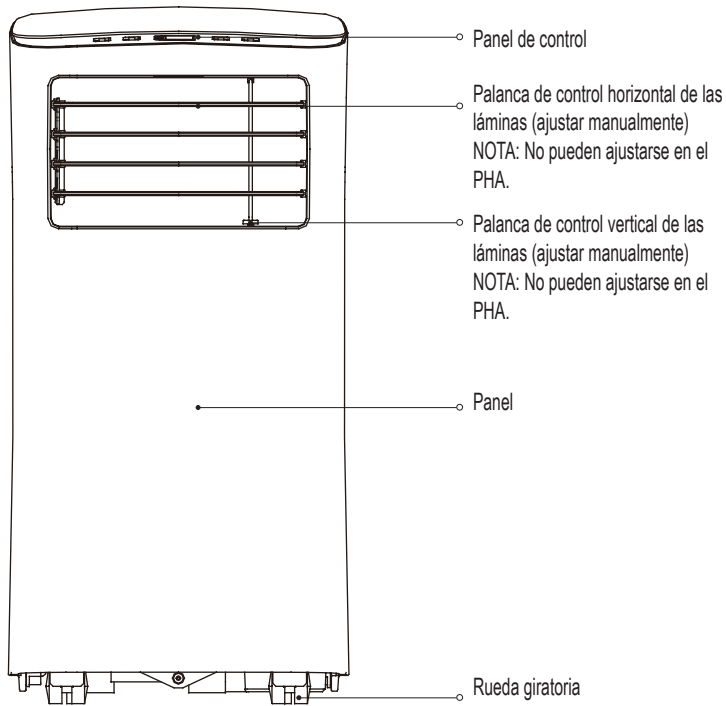

Delante

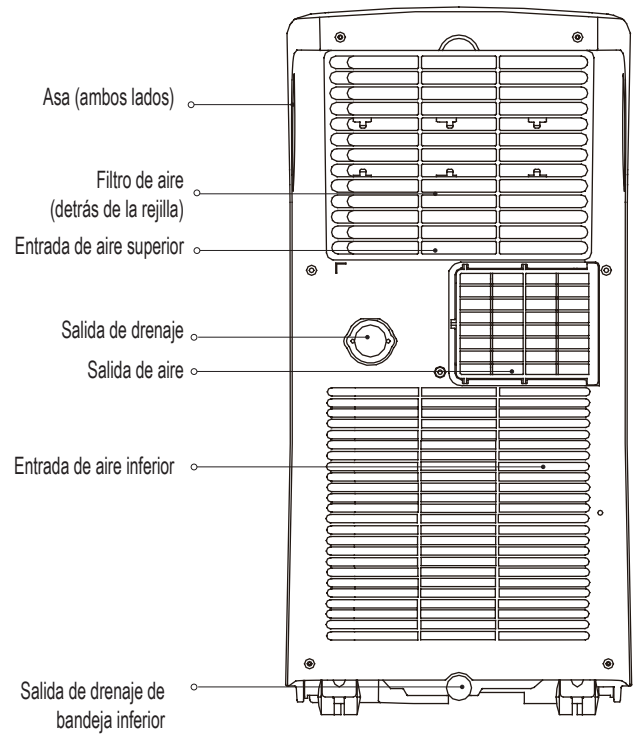

Detrás

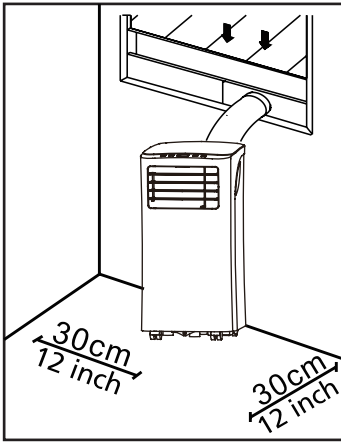

Instalación Recomendada

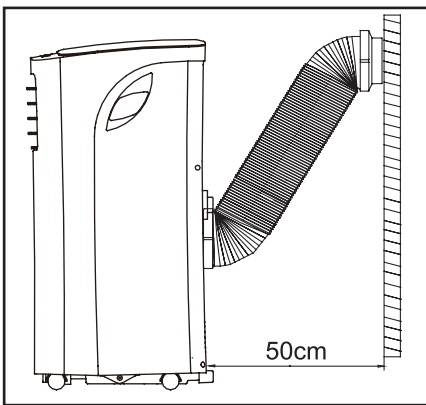

Su ubicación de instalación debe cumplir los siguientes requerimientos:

- Asegúrese de instalar su unidad en una superficie nivelada para minimizar el ruido y la vibración.
- La unidad debe ser instalada cerca de un enchufe con toma de tierra, y el Drenaje de Bandeja Colectora (que se encuentra en la parte posterior de la unidad) debe ser accesible.
- La unidad debe estar ubicada a al menos 30 cm (12") de la pared más cercana para asegurar un funcionamiento adecuado.
- NO tape las Entradas, Salidas ni el Receptor de Señal Remota de la unidad, ya que podría dañarla.

NOTA:

Todas las imágenes del manual tienen sólo fines explicativos. Su máquina podría ser ligeramente diferente.

Prevalecerá la forma actual.

La unidad puede controlarse mediante el panel de control o mediante el mando a distancia. Este manual no incluye Funcionamiento del Mando a Distancia, consulte la «Ilustración del Mando a Distancia» embalada con la unidad para más detalles. Donde haya diferencias considerables entre el "MANUAL DE INSTRUCCIONES" y la "Ilustración del Mando a Distancia" sobre la descripción de funciones, prevalecerá la descripción del "MANUAL DE INSTRUCCIONES".

Herramientas Necesarias

- Destornillador Phillips mediano; - Cinta métrica o regla; - Cuchillo o tijeras; - Sierra (opcional, para acortar el adaptador de ventana en ventanas estrechas)

Accesorios

Compruebe el tamaño de su ventana y elija el deslizador de ventana adecuado.

Pieza	Descripción	Cantidad	Pieza	Descripción	Cantidad
	Adaptador de Unidad	1 pza	*	Perno	1 pza
	Manguera de Descarga	1 pza	*	Soporte de Seguridad y Tornillo	1 juego
	Adaptador de Deslizador de Ventana	1 pza		Manguera de Drenaje	1 pza
	Adaptador de Descarga de Pared A (sólo para instalación en pared)	1 pza	*	Sello de Espuma C (No adhesivo)	1 pza
	Adaptador de Descarga de Pared B (con tapa) (sólo para instalación en pared)	1 pza	*	Sello de Espuma A (Adhesivo)	2 pza
	Tornillo y taco (sólo para instalación en pared)	4 juego	*	Sello de Espuma B (Adhesivo)	2 pza
	Deslizador de Ventana A	1 pza		Mando a Distancia y Batería	1 juego
	Deslizador de Ventana B	1 pza			

NOTA: Los objetos con * son opcionales. Podría haber pequeñas variaciones de diseño.

Kit de Instalación en Ventana

Paso Uno: Preparar el conjunto de la Manguera de Descarga. Presione la manguera de descarga en el adaptador del deslizador de ventana y el adaptador de unidad, sujetándola automáticamente con los broches elásticos de los adaptadores.

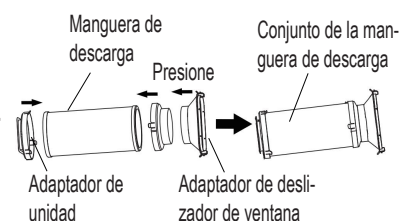

Paso Dos: Instalar el conjunto de la manguera de descarga en la unidad. Presione la manguera de descarga en la abertura de salida de aire de la unidad en la dirección de la flecha.

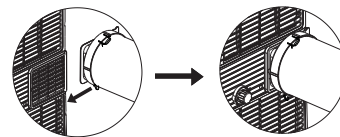

Paso Tres: Preparar el Deslizador de Ventana Ajustable

1. Dependiendo del tamaño de su ventana, ajuste el tamaño del deslizador.
2. Si la longitud de la ventana requiere dos deslizadores, use el perno para amarrar los deslizadores cuando ya hayan sido ajustados a la longitud adecuada.
3. Para algunos modelos, si la longitud de la ventana requiere tres deslizadores (opcional), use dos pernos para amarrar los deslizadores cuando ya hayan sido ajustados a la longitud adecuada.

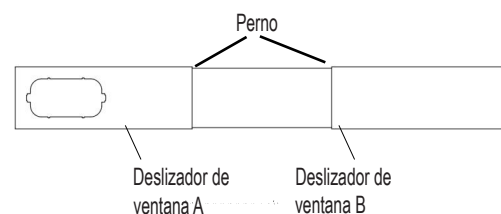

Instalación

Nota: Tras preparar el conjunto de la Manguera de Descarga y el Deslizador de Ventana Ajustable, elija uno de los siguientes métodos de instalación.

Tipo 1: Instalación en Ventana Colgante o Deslizante (opcional)

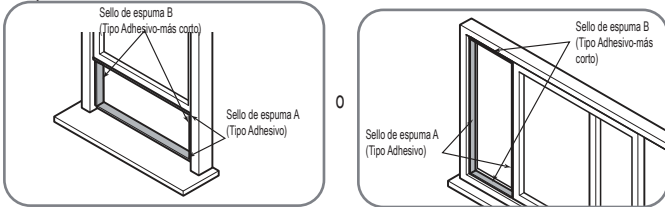

1. Corte las tiras de los sellos de espuma adhesivos A y B a la longitud adecuada fijelas a los marcos de la ventana como se muestra.

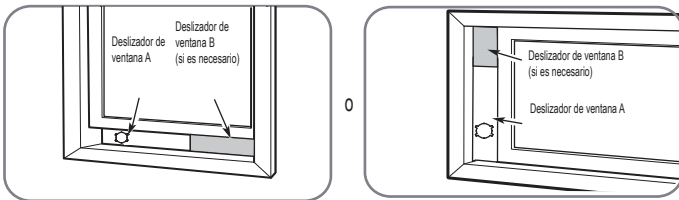

2. Inserte el conjunto del deslizador de ventana en la abertura de la ventana.

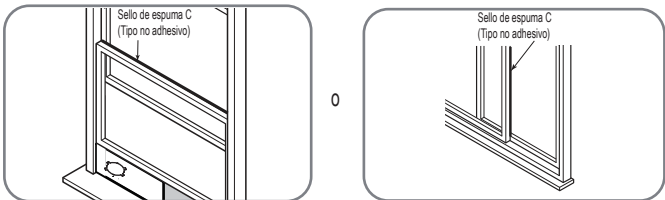

3. Corte la tira del sello de espuma no adhesivo C para igualar la anchura de la ventana. Inserte el sello entre el cristal y el marco de la ventana para evitar que entren aire e insectos en la habitación.

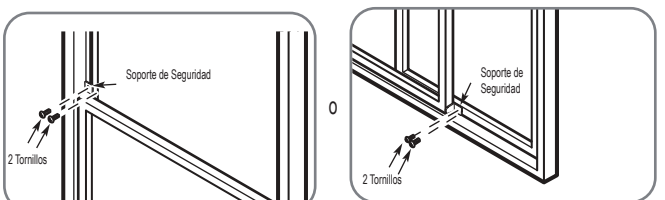

4. Si lo desea, instale el soporte de seguridad con 2 tornillos como se muestra.

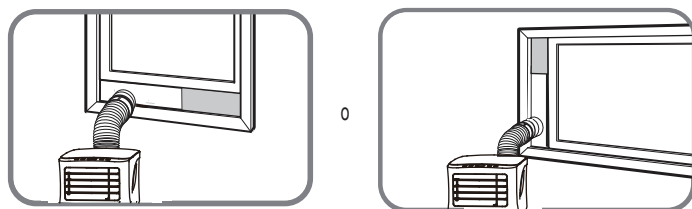

5. Inserte el adaptador del deslizador de ventana en el agujero del deslizador de ventana.

Tipo 2: Instalación en Pared (opcional)

1. Corte un agujero de 125 mm (4,9 pulgadas) en la pared para el Adaptador de Descarga de Pared. 2. Asegure el Adaptador de Descarga de Pared B usando los cuatro tacos y tornillos provistos en el kit. 3. Conecte el Conjunto de Manguera de Descarga (con el Adaptador de Descarga en Pared A) al Adaptador de Descarga en Pared B.

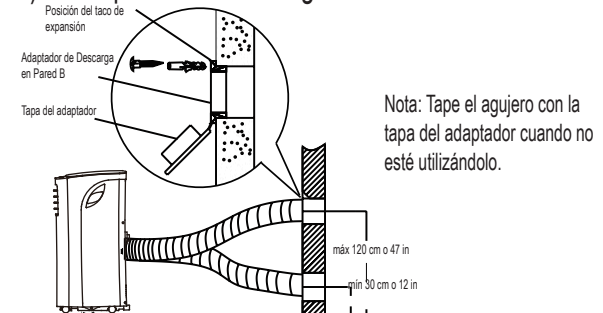

Nota: Para asegurar un funcionamiento correcto, NO sobre-extienda ni doble la manguera. Asegúrese de que no haya obstáculos alrededor de la salida de aire de la manguera de descarga (en un rango de 500 mm) para que el sistema de descarga funcione correctamente. Todas las imágenes de este manual tienen sólo fines explicativos. Su aire acondicionado podría ser ligeramente diferente. Prevalecerá la forma actual.



Panel de control

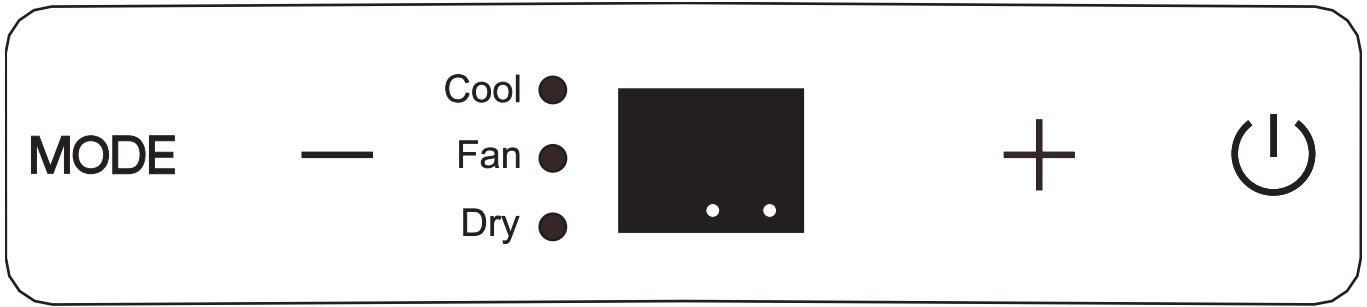

NOTA: La unidad que usted compró podría parecerse a alguna de las siguientes:

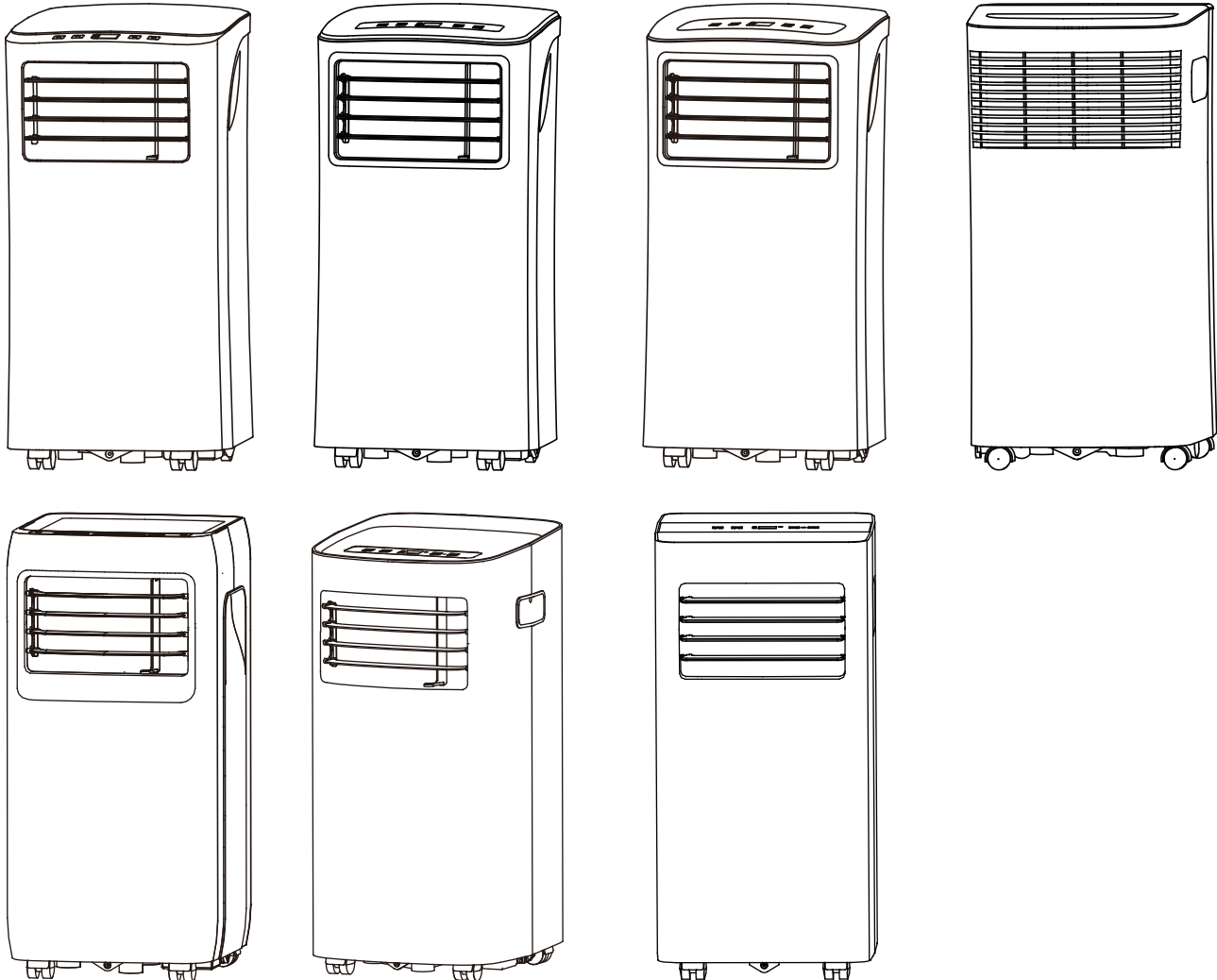

MODE Botón MODE
 Selecciona el modo de funcionamiento adecuado. Cada vez que pulse el botón, se selecciona un modo en la secuencia COOL (enfriar), FAN (ventilador) y DRY (secar). La luz indicadora de modo se ilumina bajo los diferentes ajustes de modo.
 NOTA: En los modos indicados arriba, la unidad opera automáticamente la velocidad del ventilador. Usted sólo puede fijar la velocidad del ventilador con el mando a distancia en los modos COOL y FAN.

- + Botones Subir (+) y Bajar (-)
 Se usan para regular (aumentar/disminuir) los ajustes de temperatura en incrementos de 1°C/2°F en un rango de 17°C/62°F a 30°C/88°F (o 86°F).
 NOTA: El control puede mostrar temperaturas en grados Fahrenheit o en grados Celsius. Para pasar de uno a otro, mantenga pulsados los botones Subir y Bajar a la vez durante 3 segundos.

⏻ Botón Power
 Interruptor de encender/apagar



Luz indicadora Power

Luz indicadora de modo temporizador (fijado sólo por mando a distancia)

Indicador LED
 Muestra la temperatura fijada en modo COOL. Muestra la temperatura de la habitación en los modos DRY y FAN.

Muestra Códigos de Error:
 E1-Error del sensor de temperatura de la habitación. E2-Error del sensor de temperatura del evaporador. E4-Error de comunicación del panel indicador. EC-Fallo de detección de fugas de refrigerante (en algunos modelos).

Muestra el código de protección:
 P1-La bandeja inferior está llena--Conecte la manguera de drenaje y drene el agua recolectada hacia fuera. Si el código de protección vuelve a aparecer, contacte con el servicio técnico.

Nota: Cuando ocurra alguno de los fallos anteriores, apague la unidad y compruebe si hay obstrucciones. Reinicie la unidad y, si el fallo aún continúa, apague la unidad y desenchufe el cable de alimentación. Contacte con el fabricante o su servicio técnico o una persona de cualificación similar para la reparación.

Instalación de la manguera de descarga

La manguera de descarga y el adaptador deben ser instalados o retirados según el modo de uso.

La manguera de descarga debe ser instalada para el modo COOL.

La manguera de descarga debe ser retirada para los modos FAN o DRY.

Instrucciones de Funcionamiento

Funcionamiento COOL

- Pulse el botón "MODE" hasta que se encienda la luz indicadora "COOL".
- Pulse los botones AJUSTAR "+" o "-" para seleccionar la temperatura de la habitación que desee. La temperatura puede fijarse en un rango de 17°C~30°C/62°F~88°F (o 86°F).
- Pulse el botón "FAN SPEED" del mando a distancia para elegir la velocidad del ventilador.

Funcionamiento DRY

- Pulse el botón "MODE" hasta que se encienda la luz indicadora "DRY".
- En este modo, usted no puede seleccionar una velocidad del ventilador ni ajustar la temperatura. El motor del ventilador funciona a velocidad BAJA.
- Mantenga cerradas las puertas y ventanas para un mejor efecto deshumidificador.
- No conecte el tubo a la ventana.

Funcionamiento FAN

- Pulse el botón "MODE" hasta que se encienda la luz indicadora "FAN".
- Pulse el botón "FAN SPEED" en el mando a distancia para elegir la velocidad del ventilador. La temperatura no puede ajustarse.
- No conecte el tubo a la ventana.

Funcionamiento

Otras funciones

Funcionamiento SLEEP/ECO

Esta función SÓLO puede activarse desde el mando a distancia. Para activar la función SLEEP, la temperatura fijada aumentará en 1°C/2°F (o 1°F) en 30 minutos. La temperatura fijada aumentará de nuevo en 1°C/2°F (o 1°F) tras otros 30 minutos. Esta nueva temperatura se mantendrá durante 7 horas antes de volver a la temperatura seleccionada originalmente. Así finaliza el modo Sleep y la unidad continuará funcionando como se programó originalmente. **NOTA:** Esta función no está disponible en los modos FAN y DRY.

Función FOLLOW ME/TEMP SENSING (opcional)

NOTA: Esta función SÓLO puede activarse desde el mando a distancia. El mando a distancia funciona como un termostato remoto que permite un control preciso de la temperatura en su ubicación. Para activar la función Follow Me/Temp Sensing, apunte con el mando a distancia hacia la unidad y pulse el botón Follow Me/Temp Sensing. El mando a distancia enviará esta señal a la unidad de aire acondicionado hasta que vuelva a pulsar el botón Follow Me/Temp Sensing. Si la unidad no recibe la señal Follow Me/Temp Sensing durante cualquier intervalo de 7 minutos, la unidad saldrá del modo Follow Me/Temp Sensing.

NOTA: Esta función no está disponible en los modos FAN y DRY. **AUTO-REINICIO (en algunos modelos)**

Si el funcionamiento de la unidad se interrumpe inesperadamente por un corte de corriente, se reiniciará automáticamente con el ajuste de función previo cuando se restablezca la corriente.

AJUSTE DE DIRECCIÓN DEL FLUJO DE AIRE

Ajustar la dirección del flujo de aire manualmente:

- Las láminas pueden fijarse manualmente en la posición que se desee. - No coloque objetos pesados u otras cargas en las láminas, hacerlo dañará la unidad.

- Asegúrese de que las láminas están totalmente abiertas en funcionamiento en modo de calor.

- Mantenga las láminas totalmente abiertas durante el funcionamiento.

ESPERE 3 MINUTOS ANTES DE REANUDAR EL FUNCIONAMIENTO

Después de que la unidad se haya apagado, no puede reanudar el funcionamiento durante los primeros 3 minutos. Esto es para proteger la unidad. El funcionamiento empezará automáticamente tras 3 minutos.

Drenaje de agua

ES

- En modos de deshumidificación, retire el tapón de drenaje de la parte trasera de la unidad, instale el conector de drenaje (conector universal hembra de 5/8") con manguera de 3/4" (comprada localmente). En los modelos sin conector de drenaje, simplemente fije la manguera de drenaje al agujero. Coloque el extremo abierto de la manguera directamente sobre la zona de drenaje en el suelo.

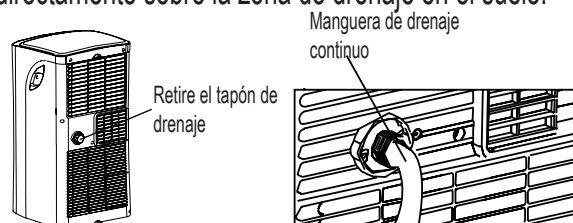

NOTA: Asegúrese de que la manguera esté bien conectada para que no haya fugas. Dirija la manguera al desagüe, asegurándose de que no haya torceduras que impidan el flujo del agua. Coloque el extremo de la manguera en el desagüe y asegúrese de que el extremo de la manguera esté nivelado o hacia abajo para permitir que el agua fluya sin problemas. Cuando no esté utilizando la manguera de drenaje continuo, asegúrese de que el tapón de drenaje esté firmemente instalado para evitar fugas.

- Cuando el nivel de agua de la bandeja inferior alcanza un nivel predeterminado, la unidad pita 8 veces, y el indicador digital muestra "P1". En ese momento, el proceso de deshumidificación/aire acondicionado se detendrá inmediatamente. Sin embargo, el motor del ventilador continuará funcionando (esto es normal). Mueva con cuidado la unidad hacia un lugar de drenaje, retire el tapón de drenaje y deje que salga el agua. Reinstale el tapón de drenaje y reinicie la máquina hasta que desaparezca el símbolo "P1". Si persiste el error, llame al servicio técnico.

NOTA: Asegúrese de reinstalar firmemente el tapón de drenaje inferior antes de usar la unidad para evitar fugas.

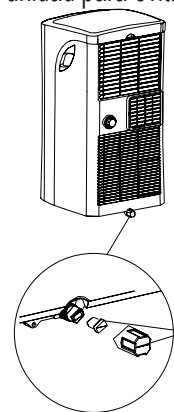

ADVERTENCIA

- Desenchufe siempre la unidad antes de limpiarla o realizar tareas de mantenimiento.
- NO use productos químicos o líquidos inflamables para limpiar la unidad. - NO ponga la unidad bajo un chorro de agua para lavarla. Hacerlo causa peligro eléctrico.
- NO haga funcionar la unidad si el cable de alimentación fue dañado durante la limpieza. Un cable de alimentación dañado debe ser reemplazado por un cable nuevo del fabricante.

Limpiar el Filtro de Aire

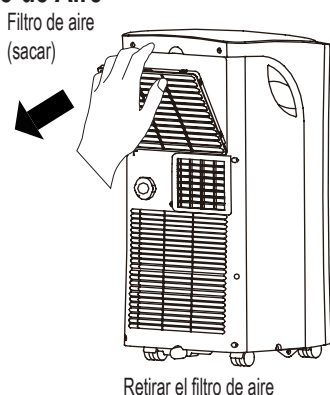

PRECAUCIÓN

NO haga funcionar la unidad sin un filtro ya la suciedad y la pelusa la atascarán y afectarán al rendimiento.

Consejos de Mantenimiento

- Asegúrese de limpiar el filtro de aire cada 2 semanas para conseguir un rendimiento óptimo. - La bandeja de recolección de agua debe vaciarse inmediatamente después de que suceda el error P1, y guardada para evitar la aparición de moho.
- En casas con animales, se deberá pasar un trapo por la rejilla periódicamente para evitar que el pelo animal obstruya el flujo de aire.

Limpiar la Unidad

Limpie la unidad usando un trapo húmedo sin pelusa y jabón suave. Seque la unidad con un trapo seco sin pelusa.

Guarde la unidad cuando no esté utilizándola.

- Vacíe el agua de la bandeja de recolección según las instrucciones de la siguiente sección.
- Haga funcionar el aparato en modo FAN durante 12 horas en una habitación templada para evitar la formación de moho.
- Apague la unidad y desenchúfela.
- Limpie el filtro de aire según las instrucciones de la sección anterior. Reinstale el filtro limpio y seco antes de guardar la unidad.
- Retire las baterías del mando a distancia.

Asegúrese de guardar la unidad en un lugar fresco y oscuro.

La exposición a la luz solar o al calor extremo pueden acortar la vida útil de la unidad.

NOTA: La carcasa y la parte delantera pueden limpiarse con un trapo sin grasa o lavarse con un paño humedecido con una solución de agua templada y jabón líquido suave de lavavajillas. Aclárelo por completo y séquelo con un trapo. Nunca utilice limpiadores abrasivos, cera o esmalte en la parte delantera de la carcasa. Asegúrese de escurrir bien el agua del trapo antes de limpiar la zona de los controles.

Demasiada agua en los controles o a su alrededor podría causar daños a la unidad.

Por favor, revise la máquina de acuerdo a la siguiente tabla antes de llamar al servicio técnico:

Problema	Posible Causa	Resolución de Problemas
La unidad no se enciende al pulsar el botón de Encender/Apagar	Código de Error P1	La Bandeja de Recolección de Agua está llena. Apague la unidad, vacíe el agua de la Bandeja de Recolección y reinicie la unidad.
	En modo COOL: la temperatura de la habitación es inferior a la temperatura fijada	Reinicie la temperatura
La unidad no enfría bien	El filtro de aire está bloqueado por polvo o pelo animal	Apague la unidad y limpie el filtro según las instrucciones
	La manguera de descarga no está conectada o está bloqueada	Apague la unidad, desconecte la manguera, revise si está obstruida y conéctela de nuevo
	La unidad tiene poco refrigerante	Llame al servicio técnico para que revisen la unidad y la carguen de refrigerante
	El ajuste de temperatura es demasiado alto	Disminuya la temperatura fijada
	Las ventanas y puertas de la habitación están abiertas	Asegúrese de que todas las ventanas y puertas estén cerradas
	El área de la habitación es demasiado grande	Compruebe de nuevo la zona a enfriar
	Hay fuentes de calor en la habitación	Retire las fuentes de calor si es posible
La unidad hace ruido y vibra demasiado	El suelo no está nivelado	Coloque la unidad en una superficie lisa y nivelada
	El filtro de aire está bloqueado por polvo o pelo animal	Apague la unidad y limpie el filtro según las instrucciones
La unidad emite un sonido de gorgoteo	Este sonido está causado por el flujo del refrigerante dentro de la unidad	Esto es normal

Notificación de Diseño

El diseño y las especificaciones están sujetos a cambios sin previo aviso para la mejora del producto. Consulte a la agencia de ventas o al fabricante para más detalles.

Cualquier actualización del manual se subirá a la página web del servicio, por favor revísela para tener la última versión.

Información de Calificación Energética

La Calificación Energética de esta unidad está basada en una instalación que use un conducto de salida no alargado sin adaptador de deslizador de ventana ni adaptador de salida de pared A (como se muestra en la sección de Instalación de este manual). Así mismo, la unidad debe funcionar en modo COOL y HIGH SPEED FAN (alta velocidad del ventilador) por el mando a distancia.

Rango de Temperatura de la Unidad

Modo	Rango de Temperatura
Cool	17-35°C (62-95°F)
Dry	13-35°C (55-95°F)
Calor (modo de calor por bombeo)	5-30°C (41-86°F)
Calor (modo de calor eléctrico)	≤ 30°C (86°F)

Al utilizar esta unidad en los países europeos, debe seguirse la información mostrada a continuación:

ELIMINACIÓN: No se deshaga de este producto como residuo urbano sin clasificar. Estos residuos deben ser recolectados por separado para tratamiento especial.

Está prohibido deshacerse de este aparato como basura doméstica.

Para su eliminación, hay varias posibilidades:

- A) El ayuntamiento establece sistemas de recolección, por los que los residuos electrónicos pueden ser eliminados al menos sin coste para el usuario.
- B) Al comprar un producto nuevo, el vendedor se llevará el producto anterior al menos gratuitamente.
- C) El fabricante se llevará el aparato anterior para su eliminación al menos sin coste para el usuario.
- D) Dado que los productos viejos contienen material valioso, pueden venderse a chatarreros.

La eliminación incontrolada de residuos en bosques y entornos naturales pone en peligro su salud si sustancias perjudiciales se filtran en aguas subterráneas y se integran en la cadena alimenticia.

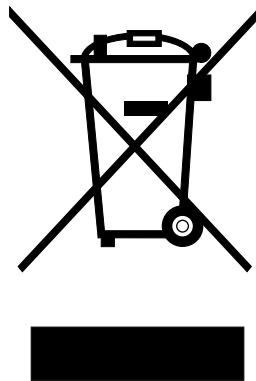

Midea Europe GmbH
Ludwig-Erhard-Straße 14
65760 Eschborn
Tel 06196-9020 0
Email info-meg@midea.com



IT

**Condizionatore portatile
(Condizionatore locale)**
Manuale di istruzioni

Ti ringraziamo per aver acquistato il nostro condizionatore portatile.

Prima di mettere in funzione il condizionatore, si prega di leggere attentamente il manuale di istruzioni e conservarlo per futura referenza.

LEGGI E CONSERVA IL MANUALE DI ISTRUZIONI!

Misure di sicurezza	2
Precauzioni	3
Avvertenze (solo per l'uso del refrigerante R290/R32)	4
Preparazione.....	8
Installazione	9
Funzionamento	12
Manutenzione.....	15
Diagnosi dei guasti.....	16
Note di progettazione e conformità	17
NOTA.....	18

Contenuto



Questo simbolo indica che ignorare le istruzioni può risultare nella morte o lesioni gravi.



Avvertenza: Per prevenire il rischio di morte o lesioni all'utente o ad altre persone e di danni alle cose, è necessario seguire le seguenti indicazioni. Ignorare le istruzioni può risultare nell'uso scorretto dell'apparecchio e causare morte, lesioni o danni.

L'installazione deve avvenire in accordo con le istruzioni di installazione. L'installazione errata può risultare in perdite d'acqua, scosse elettriche o incendi.

Utilizzare solo accessori e componenti inclusi, e attrezzi adeguati per l'installazione. L'uso di componenti non standard può causare perdite di acqua, scariche elettriche, fiammate e lesioni o danni alle cose.

Assicurati che la presa usata sia dotata di messa a terra e abbia il corretto voltaggio. Il cavo di alimentazione è dotato di una spina a tre poli con messa a terra per prevenire le scariche elettriche. Le informazioni sul voltaggio si trovano nella targhetta di specifiche dell'apparecchio.

Questo apparecchio deve essere collegato ad una presa a muro con messa a terra. Se la presa a muro che si intende utilizzare non ha un'adeguata messa a terra o non è protetta da un fusibile asincrono o da un interruttore automatico, dovrai considerare che il fusibile o l'interruttore automatico adeguato sarà determinato dal voltaggio massimo dell'apparecchio. Il voltaggio massimo è indicato sulla targhetta delle specifiche tecniche situata sull'apparecchio, è importante far installare da un elettricista qualificato la presa adeguata.

Installare l'apparecchio su una superficie piana e solida. In caso contrario si potrebbero verificare danni o rumore e vibrazioni eccessivi.

L'apparecchio deve essere mantenuta libera da ostruzioni per il suo corretto funzionamento e per ridurre i rischi per la sicurezza.

NON alterare la lunghezza del cavo di alimentazione e non utilizzare una prolunga per alimentare l'apparecchio.

NON usare un'unica presa per alimentare vari apparecchi elettrici. Un'alimentazione inadeguata può causare fiammate o scariche elettriche.

NON installare il tuo condizionatore in un ambiente umido, quale un bagno o una lavanderia. Un eccessivo contatto con acqua può causare il corto circuito delle componenti elettriche.

NON installare l'apparecchio in un ambiente esposto a gas combustibile, che potrebbe causare un incendio.

L'apparecchio dispone di rotelle per facilitarne lo spostamento. Assicurati di non usare le rotelle su tappeti spessi o sopra oggetti, in quanto potrebbe risultare in un ribaltamento.

NON mettere in funzione un apparecchio che è stata fatta cadere o risulta danneggiata.

L'apparecchio con funzione di riscaldamento deve essere collocato ad almeno 1 metro di distanza da materiali combustibili.

Non toccare l'apparecchio se hai le mani bagnate o umide o stando a piedi nudi.

Se il condizionatore d'aria viene inavvertitamente rovesciato durante l'uso, spegnere immediatamente l'apparecchio e scollegarlo dalla fonte di alimentazione elettrica. Assicurarsi che l'apparecchio non mostri danni. Se si sospetta che l'apparecchio sia stato danneggiato, contattare un tecnico specializzato o chiamare il servizio clienti per assistenza.

In caso di temporale, la fonte di alimentazione deve essere scollegata per evitare potenziali danni al macchinario causati dai fulmini.

Il tuo condizionatore dovrebbe essere usato in condizione protetta dall'umidità, ad esempio acqua di condensa, spruzzi, ecc. Non posizionare o conservare il condizionatore in ambienti dai quali può cadere in acqua o in altro liquido. Se ciò dovesse accadere, stacca immediatamente la spina.

Tutto il cablaggio deve essere eseguito rigorosamente in conformità dello schema elettrico posto all'interno dell'apparecchio.

Il circuito stampato dell'apparecchio (PCB) è progettato con un fusibile per fornire protezione da sovraccarico di corrente. Le specifiche del fusibile sono riportate sul circuito stampato, come da esempio: T 3.15A/250V, ecc.

 Precauzioni

Questo apparecchio non può essere utilizzato da bambini di età pari o superiore agli 8 anni e da persone con ridotte capacità fisiche, sensoriali o mentali oppure senza la necessaria esperienza e conoscenza, a meno che non sia dietro supervisione o che abbiano ricevuto una formazione circa l'utilizzo sicuro dell'apparecchio in modo da comprenderne i potenziali pericoli. I bambini non devono mai giocare con l'apparecchio. La pulizia e la manutenzione non devono mai essere eseguite da bambini senza supervisione (norma applicabile nei paesi europei)

Questo apparecchio non è destinato all'uso da parte di persone (compresi i bambini) con capacità fisiche o mentali sensoriali ridotte o mancanza di esperienza e conoscenza, a meno che non siano supervisionati o siano stati istruiti sull'uso dell'apparecchio da parte di una persona responsabile della loro salvaguardia. (norma applicabile in altri paesi eccetto i paesi europei)

I bambini devono essere costantemente sorvegliati per assicurarsi che non giochino con l'apparecchio (si i bambini devono essere costantemente sorvegliati in presenza dell'apparecchio)

Se il cavo di alimentazione è danneggiato, questo dovrà essere sostituito dal produttore, da un addetto all'assistenza o da personale qualificato in modo da evitare rischi.

Prima della pulizia o di altro tipo di manutenzione, l'apparecchio deve essere scollegato dalla fonte di alimentazione.

Non rimuovere i coperchi fissi. Non mettere in funzione l'apparecchio se è stato fatto cadere o si presenta danneggiato.

Non far passare il cavo di alimentazione sotto moquette o tappeti. Non coprire il cavo con tappeti, stuoie o rivestimenti simili. Non far passare il cavo sotto mobili o elettrodomestici. Posizionare il cavo lontano dall'area di maggior passaggio e dove non sarà di inciampo.

Non utilizzare l'apparecchio in presenza di cavo spina, fusibile o interruttore danneggiati. Discarta l'apparecchio o restituisilo ad un centro di assistenza specializzato per verifica o riparazione.

Per ridurre il rischio di incendi o scariche elettriche, non utilizzare con questa ventola un telecomando per il controllo della velocità.

Questo apparecchio deve essere installato in conformità con le normative elettriche nazionali.

Contattare un tecnico autorizzato per la riparazione o la manutenzione di questo apparecchio.

Contattare l'installatore autorizzato per l'installazione di questo apparecchio.

Non coprire o ostruire le griglie di ventilazione.

Non usare questo prodotto per usi diversi da quelli descritti nel manuale di istruzioni.

Prima di procedere alla pulizia, avere cura di spegnere l'alimentazione e scollegare la spina dell'apparecchio.

Staccare l'alimentazione in caso si avvertano suoni e odori anomali o fumo provenienti dall'apparecchio.

Non premere i tasti del pannello di controllo se non con le dita.

Non rimuovere i coperchi fissi. Non mettere in funzione l'apparecchio se è stato fatto cadere o si presenta danneggiato.

Non accendere o spegnere l'apparecchio attaccando o staccando la spina.

Non usare sostanze chimiche pericolose per pulire o entrare in contatto con l'apparecchio. Non mettere in funzione l'apparecchio in presenza di sostanze infiammabili o vapori quali alcool, insetticidi, benzina, ecc.

Durante il trasporto, mantenere sempre il condizionatore in posizione verticale e mantenerlo su una superficie stabile e piana quando in uso.

Contattare sempre una persona qualificata per effettuare le riparazioni. In caso di cavo di alimentazione danneggiato, sostituirlo con un nuovo cavo di alimentazione ottenuto dal produttore dell'apparecchio. Mai ripararlo.

Quando si stacca la spina, tenerla dalla testa della spina, non tirarla mai dal cavo.

Spegnere l'apparecchio quando non è in uso.

Avvertenze (solo per l'uso del refrigerante R290 / R32)

Non utilizzare strumenti per accelerare il processo di scongelamento o per pulire, a meno che non siano quelli raccomandati dal produttore.

L'apparecchio deve essere posto in un locale senza fonti di calore a funzionamento continuo (ad esempio: fiamme libere, un apparecchio a gas funzionante o un riscaldatore elettrico funzionante).

- Non perforare o bruciare.

Tieni presente che i refrigeranti possono non avere odore.

- L'apparecchio 9000 btu/h deve essere installato, utilizzato e conservato in un ambiente con superficie maggiore di 9 m²

- L'apparecchi 8000 btu/h deve essere installato, utilizzato e conservato in un ambiente con superficie maggiore di 8 m²

- L'apparecchio 7000 btu/h deve essere installato, utilizzato e conservato in un ambiente con superficie maggiore di 7 m²

Rispettare le norme nazionali sui gas.

Mantenere le griglie di ventilazione libere da ostruzioni.

L'apparecchio deve essere conservato in modo da evitare danni meccanici.

L'apparecchio deve essere tenuto in un'area ben ventilata e in una stanza le cui dimensioni devono corrispondere alle dimensioni specificate per il suo funzionamento.

Chiunque lavori o apra il circuito refrigerante deve essere in possesso di un certificato valido emesso da un'ente accreditato dal settore, che attesti la competenza nel maneggiare i refrigeranti in modo sicuro in conformità con le specifiche riconosciute dal settore di riferimento.

La manutenzione deve essere eseguita come raccomandato dal produttore dell'apparecchio. La manutenzione e le riparazioni che richiedono l'assistenza di altro personale specializzato devono essere eseguite sotto la supervisione di una persona competente ad usare refrigeranti infiammabili.





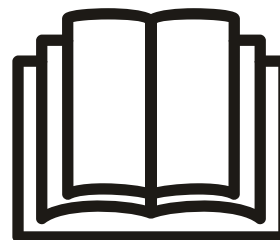

Attenzione: Rischio di fiammate / materiali infiammabili.
(Richiesto solo per le unità R32 / R290)



NOTA BENE: Leggere attentamente questo manuale prima di installare o utilizzare il nuovo apparecchio di climatizzazione. Assicurati di conservare questo manuale per futura referenza.

Spiegazione dei simboli visualizzati sull'apparecchio (solo per l'apparecchio che adotta il refrigerante R32/R290):

	Avvertenza	Questo simbolo indica che l'apparecchio ha utilizzato un refrigerante infiammabile. Se il refrigerante fuoriesce e viene esposto ad una fonte di calore esterna, sussiste il rischio di incendio.
	Attenzione:	Questo simbolo indica che il manuale operativo deve essere letto attentamente.
	Attenzione:	Questo simbolo indica che il personale tecnico deve maneggiare questo apparecchio facendo riferimento al manuale di installazione.
	Attenzione:	Questo simbolo indica che le informazioni sono disponibili sul manuale operativo o sul manuale di installazione.

1. Per il trasporto di apparecchiature contenenti refrigeranti infiammabili Vedi Norme di trasporto.

2. Per l'etichettatura dell'apparecchio usando simboli Vedi Normativa locale.

3. Per lo smaltimento di equipaggiamento che usa refrigeranti infiammabili Vedi Normativa nazionale.

4. Conservazione di attrezzature / apparecchi

La conservazione dell'apparecchio deve essere conforme alle istruzioni del produttore.

5. Stoccaggio di apparecchio imballato (invenduto)

L'imballaggio deve essere costruito in modo tale che un eventuale danno meccanico all'apparecchio all'interno dell'imballaggio non provochi una perdita di refrigerante.

Il numero massimo di unità autorizzate ad essere stoccate insieme è determinato dalle normative locali.

6. Informazioni nella manutenzione

Controlla l'area

Prima di iniziare a lavorare su sistemi contenenti refrigeranti infiammabili, sono necessari controlli di sicurezza per garantire che il rischio di ignizione sia ridotto al minimo. Per la riparazione del sistema di refrigerazione è necessario attenersi alle seguenti precauzioni prima di eseguire interventi sul sistema.

2) Procedura di lavoro

Il lavoro deve essere svolto secondo una procedura controllata in modo da ridurre al minimo il rischio di presenza di gas o vapori infiammabili durante l'esecuzione del lavoro.

3) Area generale di lavoro

Tutto il personale di manutenzione e le altre persone che lavorano nell'area devono essere istruiti sulla natura del lavoro da svolgere. Evitare di effettuare il lavoro in ambienti piccoli. L'area intorno alla zona di lavoro deve essere isolata. Accertarsi che le condizioni all'interno dell'area di lavoro siano state messe in sicurezza in termine di materiali infiammabili.

4) Controllo per la presenza di refrigerante

L'area deve essere controllata con l'apposito rilevatore di refrigerante prima e durante il lavoro, per garantire che il tecnico sia a conoscenza di atmosfere potenzialmente infiammabili. Assicurarsi che l'attrezzatura utilizzata per il rilevamento delle perdite sia idoneo all'uso con refrigeranti infiammabili, vale a dire senza scintilla, adeguatamente sigillata o a sicurezza intrinseca.

5) Presenza di un estintore

Se devono essere eseguiti lavori a caldo sull'attrezzatura di refrigerazione o su parti limitrofe, tenere a portata di mano attrezzature di estinzione adeguate. Tenere un estintore a polvere o a CO₂ vicino all'area di ricarica.

6) Evitare fonti di ignizione

E' assolutamente vietato l'utilizzo di qualsiasi fonte di ignizione da parte di chi svolge un lavoro su un sistema di refrigerazione che comporti l'esposizione di tubazioni contenenti o che abbiano contenuto

liquido refrigerante infiammabile, in modo tale da evitare il rischio

di incendio o esplosione.

Tutte le possibili fonti di ignizione, incluso le sigarette accese, devono essere tenute sufficientemente lontane dal luogo di installazione, riparazione, rimozione e smaltimento dell'apparecchio, durante il quale il refrigerante infiammabile può essere rilasciato nelle aree circostanti. Prima di iniziare il lavoro, è necessario ispezionare l'area attorno all'apparecchio per assicurarsi che non vi siano sostanze infiammabili o rischi di ignizione. Devono essere obbligatoriamente esposti i cartelli "Vietato fumare".

7) Area ventilata

Assicurarsi che l'area di lavoro sia all'aperto o che sia adeguatamente ventilata prima di introdursi nel sistema o condurre lavori a caldo. Mantenere un livello di ventilazione costante durante l'esecuzione del lavoro. La ventilazione dovrebbe essere in grado di disperdere in modo sicuro il refrigerante eventualmente rilasciato e di espellerlo all'esterno.

8) Controlli per l'attrezzatura di refrigerazione

In caso di sostituzione di componenti elettrici, questi devono essere idonei allo scopo e conformi alle specifiche. Le linee guida di manutenzione e di assistenza fornite dal produttore devono essere seguite in ogni momento. In caso di dubbio, consultare l'assistenza tecnica del produttore. Eseguire i seguenti controlli sugli impianti che utilizzano refrigeranti infiammabili:

La dimensione della ricarica è proporzionale alle dimensioni della stanza in cui sono installate le parti contenenti refrigerante; Le prese di ventilazione stanno funzionando adeguatamente e non sono ostruite;

Se viene utilizzato un circuito refrigerante indiretto, il circuito secondario deve essere verificato per controllare la presenza di refrigerante; L'etichettatura dell'attrezzatura appare visibile e leggibile. L'etichettatura e i segni illeggibili devono essere corretti; I tubi o i componenti di refrigerazione sono installati in una posizione tale che è improbabile che vengano esposti a sostanze che possano corrodere i componenti contenenti refrigerante, a meno che i componenti non siano costruiti con materiali resistenti alla corrosione o sono adeguatamente protetti dalla corrosione.

9) Controllo dei componenti elettrici

La riparazione e la manutenzione dei componenti elettrici devono essere precedute da controlli iniziali di sicurezza e da procedure di ispezione dei componenti. In caso di guasto che potrebbe compromettere la sicurezza, non collegare l'alimentazione elettrica al circuito finché il guasto non viene risolto. Se il guasto non può essere risolto nell'immediato ma è necessario continuare l'operazione, deve essere utilizzata temporaneamente un'alternativa adeguata. Ciò deve essere segnalato al proprietario dell'apparecchio in modo che tutte le parti ne siano avvisate.

I controlli iniziali di sicurezza devono includere:

Che i condensatori siano scaricati: ciò deve essere eseguito in sicurezza per evitare il rischio di scintille;

Che non ci siano componenti elettrici e cavi sotto tensione durante la carica, il recupero o lo spurgo del sistema;

Che la messa a terra sia continua.

7. Riparazioni dei componenti sigillati

1) Durante la riparazione di componenti sigillati, è necessario staccare l'alimentazione elettrica dell'apparecchio su cui si lavora prima di rimuovere qualsiasi coperchio sigillato, ecc. Nel caso fosse assolutamente necessario avere un'alimentazione elettrica dell'apparecchio durante la manutenzione, è necessario utilizzare nei momenti più critici un meccanismo permanente di rilevamento delle perdite che possa avvisare di una situazione potenzialmente pericolosa.

2) Prestare particolare attenzione a quanto segue per garantire che lavorando sui componenti elettrici, il rivestimento dell'apparecchio non venga alterato in modo tale da influire sul livello di protezione. Ciò include danni ai cavi, numero eccessivo di connessioni, terminali non conformi alle specifiche originali, danni alle guarnizioni, montaggio errato delle ghiandole, ecc.

Assicurarsi che l'apparecchio sia montato in modo sicuro.

Assicurarsi che le guarnizioni o i materiali di tenuta non siano danneggiati al punto da non servire più allo scopo di impedire l'ingresso di agenti infiammabili. Le parti di ricambio devono essere conformi alle specifiche del produttore. NOTA: L'uso di sigillante al silicone può inibire l'efficacia di alcuni tipi di apparecchiature per il rilevamento delle perdite. Per lavorare sui componenti a sicurezza intrinseca non è necessario isolarli.

8. Riparazione dei componenti a sicurezza intrinseca

Non applicare carichi permanenti induttivi o capacitivi al circuito senza assicurarsi che ciò non superi la tensione e il voltaggio consentiti per l'apparecchiatura in uso. I componenti a sicurezza intrinseca sono gli unici su cui si può lavorare in presenza di un'agente infiammabile. L'apparecchio di test deve avere lo standard corretto. Sostituire i componenti solo con parti specificate dal produttore. Parti diverse potrebbero provocare l'ignizione del refrigerante nell'atmosfera a causa di una perdita.

9. Cablaggio

Verificare che il cablaggio non sia sottoposto a usura, corrosione, pressione eccessiva, vibrazioni, spigoli taglienti o altre condizioni avverse. Il controllo deve anche tenere conto degli effetti dell'usura o delle vibrazioni continue provenienti da fonti quali compressori o ventilatori.

10. Rilevazione di refrigeranti infiammabili

In nessuna circostanza si devono utilizzare potenziali fonti di ignizione durante la ricerca o il rilevamento di perdite di refrigerante. Non utilizzare torce ad alogenuri (o qualsiasi altro rilevatore che utilizzi una fiamma nuda).

11. Metodi di rilevamento delle perdite

I seguenti metodi di rilevamento delle perdite sono considerati accettabili per i sistemi contenenti refrigeranti infiammabili. I rilevatori di perdite elettronici devono essere utilizzati per rilevare refrigeranti infiammabili, ma la sensibilità potrebbe non essere adeguata o richiedere una ri-calibrazione. (L'attrezzatura di rilevamento deve essere calibrata in un'area priva di refrigerante.)

Assicurarsi che il rilevatore non sia una potenziale fonte di ignizione e che sia adeguato al refrigerante utilizzato. L'attrezzatura di rilevamento delle perdite deve essere impostata su una percentuale del LFL (limite inferiore di infiammabilità) del refrigerante e deve essere calibrata sul refrigerante impiegato e sulla percentuale appropriata di gas (massimo 25%). I fluidi per il rilevamento delle perdite possono essere utilizzati con la maggior parte dei refrigeranti, ma l'uso di detergenti contenenti cloro deve essere evitato in quanto il cloro può reagire con il refrigerante e corrodere il tubo di rame. In caso di sospetto di perdita, tutte le fiamme nude devono essere rimosse/estinte. Se viene rilevata una perdita di refrigerante che richiede la brasatura, tutto il refrigerante deve essere raccolto dal sistema o isolato (mediante valvole di intercettazione) in una parte del sistema lontano dalla perdita. L'azoto esente da ossigeno (OFN) deve quindi essere spurgato attraverso il sistema sia prima che durante il processo di brasatura.

12. Rimozione ed svuotamento

Quando si accede al circuito del refrigerante per effettuare riparazioni o per qualsiasi altro scopo devono essere usate le procedure convenzionali. Tuttavia, è importante seguire il protocollo suggerito poiché c'è il rischio di infiammabilità. Rispettare la seguente procedura:

Rimuovere il refrigerante;

Spurgare il circuito con gas inerte;

Evacuare;

Spurgare di nuovo con gas inerte;

Aprire il circuito tagliando o brasando.

La carica del refrigerante deve essere recuperata negli appositi cilindri di recupero. Il sistema deve essere lavato con OFN per mettere in sicurezza l'apparecchio. Potrebbe essere necessario ripetere questa procedura più volte. Non utilizzare per questa procedura aria compressa o ossigeno.

Il lavaggio deve essere compiuto eseguendo il pompaggio a vuoto nel sistema con l'OFN e continuando a riempire fino a raggiungere la pressione di esercizio, quindi sfiatando all'esterno e infine portando vuoto. Questo processo deve essere ripetuto fino a quando si ha più presenza di refrigerante all'interno del sistema. Quando viene utilizzata la carica finale di OFN, il sistema deve essere scaricato fino a raggiungere la pressione atmosferica per consentire la ripresa del lavoro. Questa operazione è assolutamente necessaria in caso di operazioni di brasatura sulle tubazioni.

Assicurarsi che l'uscita per la pompa a vuoto non sia vicina a fonti di ignizione e ci sia un'adeguata ventilazione.

13. Procedure di ricarica

Oltre alle procedure di ricarica tradizionali, è necessario rispettare i seguenti requisiti.

Evitare la contaminazione di diversi refrigeranti durante l'uso di apparecchiature di ricarica. I tubi o le tubazioni devono essere il più corto possibile per ridurre al minimo la quantità di refrigerante in essi contenuto.

I cilindri devono essere mantenuti in posizione verticale.

Assicurarsi che il sistema di refrigerazione sia collegato a una messa a terra prima di caricare il sistema con il refrigerante. Etichettare il sistema una volta completata la carica (se non è stato già fatto).

Prestare estrema attenzione a non riempire eccessivamente il sistema di refrigerazione. Prima di ricaricare il sistema, esso deve essere sottoposto a prova di pressione con l'OFN. Il sistema deve essere sottoposto a prova di tenuta al termine della ricarica, ma prima della messa in servizio. Al termine, deve essere effettuato un controllo di tenuta.

14. Messa fuori servizio

Prima di eseguire questa procedura, è essenziale che il tecnico abbia familiarità con l'apparecchiatura e tutte le sue specifiche. È buona norma assicurarsi che tutti i refrigeranti vengano recuperati in modo sicuro. Prima di eseguire il lavoro, è necessario prelevare un campione di olio e di refrigerante nel caso sia necessaria un'analisi prima di riutilizzare il refrigerante rigenerato. È essenziale che l'energia elettrica sia disponibile prima dell'inizio dell'attività.

a) Familiarizzarsi con l'apparecchiatura e il suo funzionamento.

b) Isolare il sistema elettrico.

c) Prima di iniziare la procedura, assicurarsi che:

Siano disponibili attrezzature meccaniche per lo spostamento dei cilindri refrigeranti; e che tutti i dispositivi di protezione individuale siano disponibili e utilizzati correttamente;

Tutti i dispositivi di protezione individuale siano disponibili e utilizzati correttamente;

Il processo di recupero sia supervisionato in ogni momento da una persona competente;

Le attrezzature di recupero e i cilindri siano conformi agli standard previsti.

d) Se possibile, pompare a vuoto il sistema refrigerante.

e) Se non è possibile ottenere il vuoto, realizzare un collettore in modo che il refrigerante possa essere rimosso da tutte le parti del sistema.

f) Assicurarsi che il cilindro si trovi sulla bilancia prima di iniziare il recupero.

g) Avviare la macchina di recupero e operare secondo le istruzioni del produttore.

h) Non riempire eccessivamente i cilindri. (Non oltre l'80% di carica liquida).

i) Non superare la pressione di esercizio massima del cilindro, neanche momentaneamente.

j) Non appena i cilindri sono riempiti correttamente ed il processo è completo, assicurarsi che cilindri e attrezzatura siano immediatamente rimossi dal posto e che tutte le valvole di isolamento dell'apparecchiatura siano state chiuse.

k) Il refrigerante recuperato non deve essere caricato in un altro sistema di refrigerazione a meno che non sia stato pulito e controllato.

15. Etichettatura

L'apparecchiatura deve essere etichettata con la dichiarazione che

è stata messa fuori servizio e svuotata del refrigerante. L'etichetta deve essere datata e firmata. Assicurarsi che sull'attrezzatura sia presente un'etichetta che indica che l'apparecchiatura contiene refrigerante infiammabile.

16. Recupero

Quando si rimuove il refrigerante da un sistema, per manutenzione o dismissione, si consiglia di procedere sempre in modo sicuro. Nel momento di trasferire il refrigerante nei cilindri, assicurarsi che vengano utilizzati solo cilindri di recupero del refrigerante corretto. Assicurarsi di avere a disposizione un numero di cilindri sufficiente a contenere la carica completa. I cilindri da utilizzare devono essere designati specificatamente per il refrigerante recuperato e devono essere etichettati per quel refrigerante (ossia dei cilindri speciali per il recupero di quel refrigerante). I cilindri devono essere forniti di valvola di sicurezza e di valvole di intercettazione in buone condizioni. I cilindri di recupero vuoti vanno svuotati e, se possibile, raffreddati prima del recupero.

L'attrezzatura di recupero deve essere in buone condizioni, deve essere fornita di relative istruzioni e deve essere idonea al recupero di refrigeranti infiammabili. Inoltre, deve essere disponibile un set di bilance calibrate in buone condizioni. I tubi devono essere completi di giunti di disconnessione senza perdite e in buone condizioni. Prima di utilizzare la macchina di recupero, controllare che funzioni, che sia stata regolarmente sottoposta a manutenzione e che i componenti elettrici associati siano sigillati per evitare l'ignizione in caso di rilascio di refrigerante. Nel dubbio, consultare il produttore.

Il refrigerante recuperato deve essere restituito al fornitore del refrigerante nel proprio cilindro di recupero e deve essere predisposta un'appropriata nota per lo Smaltimento dei Rifiuti. Non mescolare i refrigeranti nelle unità di recupero e soprattutto mai nei cilindri. Se si devono rimuovere compressori o olii per compressore, assicurarsi che siano stati svuotati ad un livello accettabile per garantire che non sia rimasto refrigerante infiammabile all'interno del lubrificante. Il processo di svuotamento deve essere eseguito prima di restituire il compressore ai fornitori. L'unico modo per accelerare questo processo è scaldando elettricamente il corpo del compressore. Il drenaggio dell'olio dal sistema deve essere eseguito in sicurezza.

Nota sui gas fluorurati

-I gas fluorurati ad effetto serra sono contenuti in comparti sigillati ermeticamente. Per informazioni specifiche sul tipo, e sulla quantità di CO₂ equivalente in tonnellate del gas fluorurato ad effetto serra (su alcuni modelli), fare riferimento all'etichetta presente sull'apparecchio stesso. -L'installazione, l'assistenza, la manutenzione e la riparazione di questo apparecchio devono essere eseguite sempre da un tecnico certificato.

-La disinstallazione e il riciclaggio del prodotto devono essere eseguiti da un tecnico certificato.

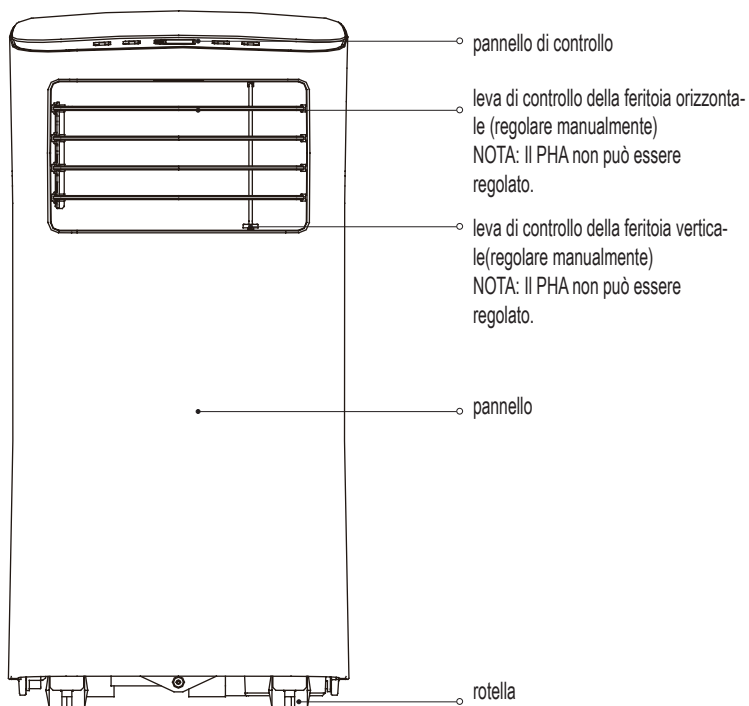

davanti

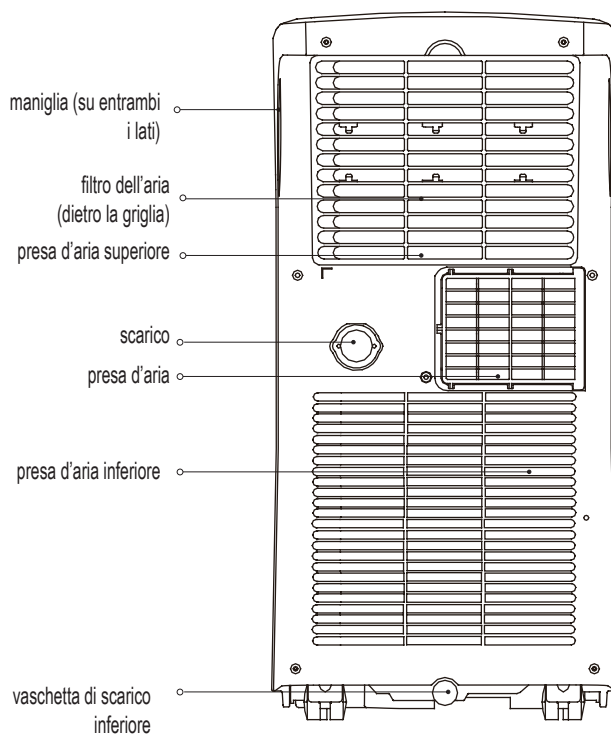

retro

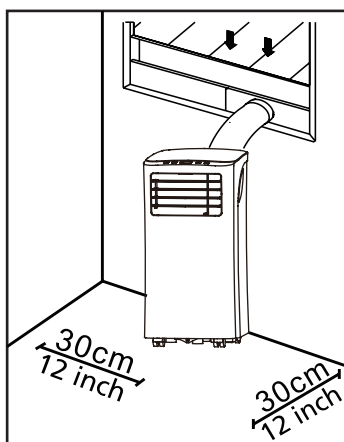

Modalità di installazione consigliata

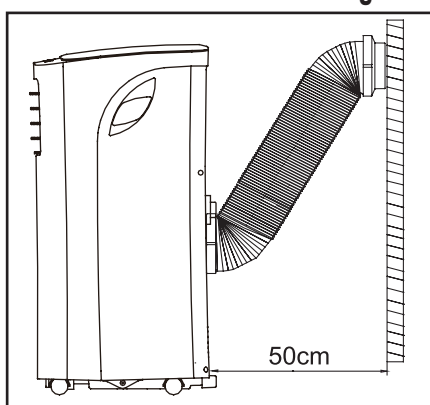

La posizione dell'installazione dovrebbe soddisfare i seguenti requisiti:
Assicurarsi che l'installazione avvenga su una superficie piana per evitare l'insorgere di rumori e vibrazioni.

L'apparecchio deve essere installato vicino ad una presa con messa a terra e la Vaschetta di Raccolta (che si trova sul retro dell'apparecchio) deve essere di facile accesso.

L'apparecchio deve essere posto ad almeno 30cm (12") di distanza dalla parete più vicina per garantire il corretto funzionamento del condizionatore.

NON coprire le entrate, le uscite o il ricevitore del segnale del telecomando, per evitare danni all'apparecchio.

NOTA:

e immagini nel manuale sono solo a scopo dimostrativo. Il tuo apparecchio potrebbe essere leggermente diverso.

Considerare l'aspetto reale.

L'apparecchio può essere controllato attraverso il pannello di controllo o con il telecomando. Questo manuale non include le istruzioni per il telecomando, per dettagli sul telecomando, vedere il "Manuale del telecomando" fornito insieme all'apparecchio.















In caso sussistano rilevanti differenze fra il "Manuale di Istruzione" e il "Manuale del Telecomando" rispetto alla descrizione delle funzioni, prevale la descrizione nel "Manuale di istruzione."

Attrezzi necessari

Cacciavite medio Philips; -Metro o righello; -Coltello o forbici; -Seghetto (facoltativo, serve per accorciare l'adattatore per la finestra in caso di finestre strette)

Accessori

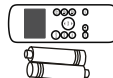
Controlla la dimensione della finestra e scegli il cursore più adatto

Componente	Descrizione	Quantità	Componente	Descrizione	Quantità
	Adattatore	1 pezzo	 *	Bullone	1 pezzo
	Tubo di scarico	1 pezzo	 *	Staffa di sicurezza e vite	1 set
	Adattatore per finestra scorrevole	1 pezzo		Tubo di scarico	1 pezzo
	Adattatore di scarico a parete A (solo per installazione a parete)	1 pezzo	 *	Guarnizione C (Non-Adesiva)	1 pezzo
	Adattatore di scarico a parete B (con cappuccio) (solo per installazione a parete)	1 pezzo	 *	Guarnizione A (Adesiva)	2 pezzo
	Vite e ancora (solo per installazione a parete)	4 set	 *	Guarnizione B (Adesiva)	2 pezzo
	Cursore per Finestra A	1 pezzo		Telecomando e batterie	1 set
	Cursore per Finestra B	1 pezzo			

NOTA: Gli articoli con * sono facoltativi Potrebbero esserci leggere variazioni sul design.

Kit per installazione a finestra

Primo passo: Preparazione per l'alloggiamento del tubo di scarico Far entrare il tubo di scarico nell'adattatore del cursore finestra e nell'adattatore dell'apparecchio, bloccarlo automaticamente mediante le fibbie elastiche degli adattatori.

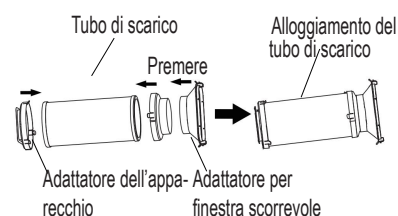

Secondo passo: Installazione del tubo di scarico sull'apparecchio Far entrare il tubo di scarico nell'uscita dell'aria dell'apparecchio seguendo la direzione della freccia.

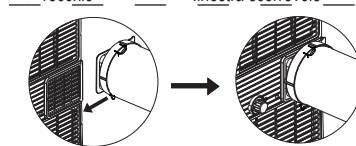

Terzo passo: Preparazione del cursore regolabile della finestra

1. A seconda della dimensione della finestra, sarà necessario regolare le dimensioni del cursore.
2. Se per via della sua lunghezza la finestra richiede due cursori, utilizzare il bullone per fissarli, una volta che siano stati regolati alla lunghezza corretta.
3. Per alcuni modelli, qualora la lunghezza della finestra richiedesse tre cursori (facoltativi), sarà necessario utilizzare due bulloni per fissarli una volta che siano stati regolati alla lunghezza corretta.

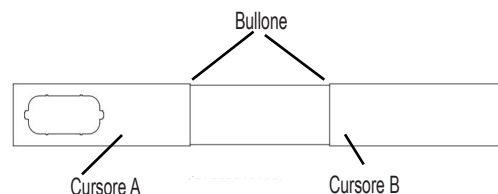

Note: Una volta preparati il tubo di scarico e il cursore regolabile, scegliere uno dei seguenti metodi di installazione.

Metodo 1: Installazione su Finestre tipo Vasistas o scorrevoli (facoltativo)

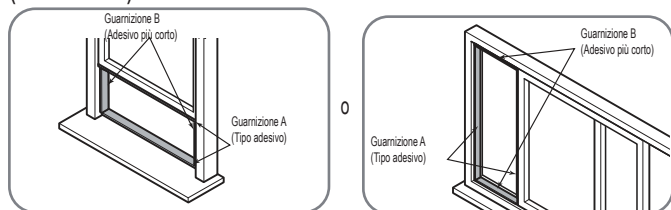

1. Tagliare delle strisce adesive A e B della lunghezza appropriata e fissarle al telaio e infissi della finestra come mostrato.

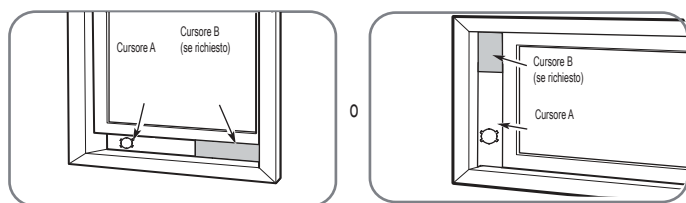

2. Inserire il cursore nell'apertura.

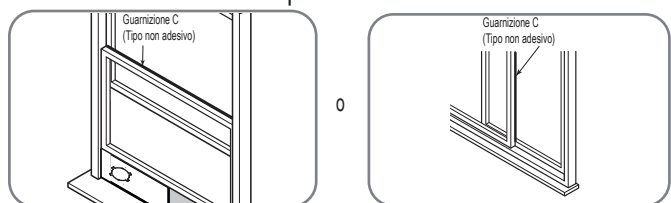

3. Tagliare una striscia di guarnizione non adesiva C in modo che corrisponda alla larghezza della finestra. Inserire la guarnizione tra il vetro e la cornice della finestra per evitare che aria e insetti entrino nella stanza.

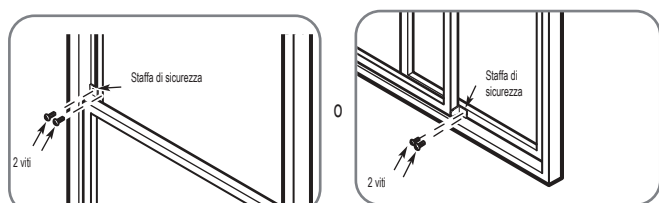

4. Se si vuole, installare la staffa di sicurezza con 2 viti come mostrato.

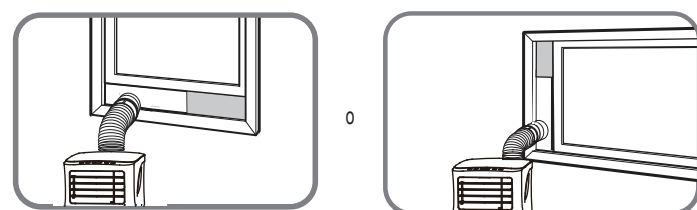

5. Inserire l'adattatore nel foro della finestra.

Metodo 2: Installazione a parte (facoltativa)

1. Praticare un foro di 125 mm (4,9 pollici) nella parete per l'adattatore di scarico a parete B.
2. Fissare l'adattatore di scarico a parete B alla parete utilizzando le quattro ancore e viti fornite nel kit.
3. Collegare il tubo di scarico (con l'adattatore di scarico a parete A) all'adattatore di scarico a parete B.

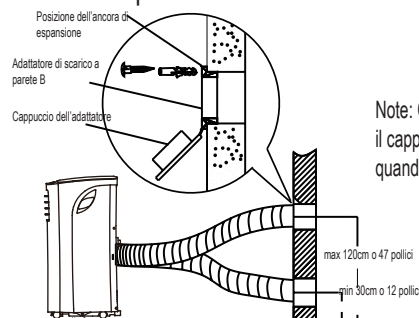

Note: Coprire il foro usando il cappuccio dell'adattatore quando non in uso

Note: Per garantire il corretto funzionamento NON iperestendere né piegare il tubo. Assicurarsi che non vi siano ostacoli in prossimità dell'uscita d'aria del tubo di scarico (in un raggio di 500mm) perché il sistema di scarico funzioni correttamente. Tutte le illustrazioni in questo manuale sono a puro scopo dimostrativo.

Il tuo condizionatore potrebbe essere leggermente diverso. Considerare l'aspetto reale.



Pannello di controllo

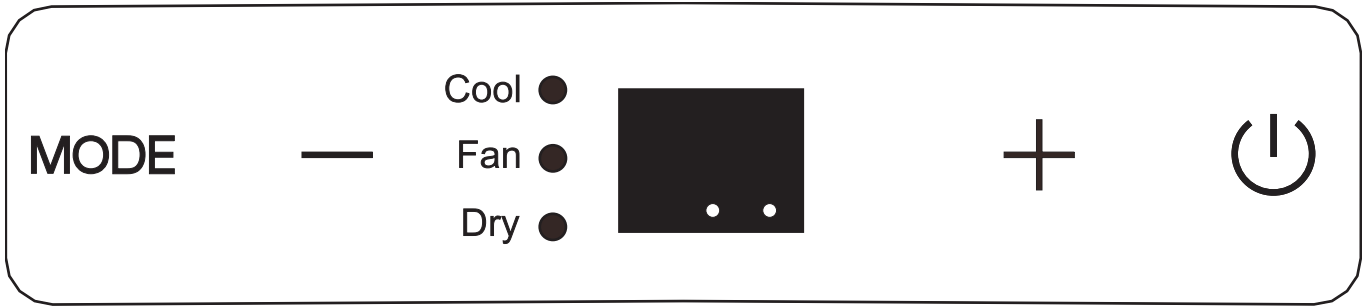

NOTA: L'apparecchio che hai acquistato potrebbe avere il seguente aspetto:

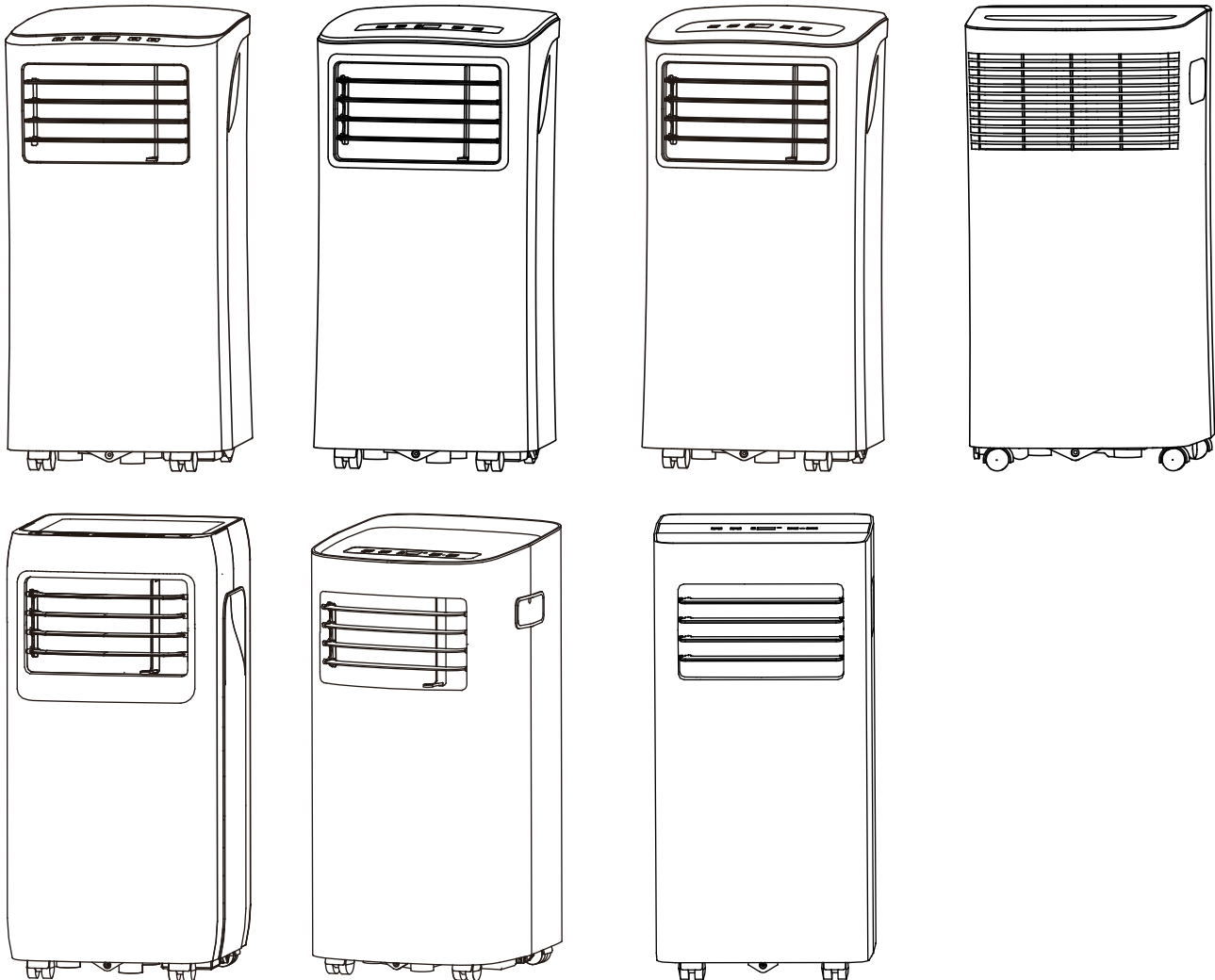

MODE Tasto MODE

Seleziona la modalità di funzionamento appropriata. Ogni volta che viene premuto il tasto, viene selezionata una modalità in una sequenza che va da COOL, FAN e DRY. La spia della modalità si illumina in corrispondenza delle diverse impostazioni di modalità.

NOTA: Nelle modalità sopra elencate, l'apparecchio mette automaticamente in funzione la velocità automatica della ventola. Si può impostare la velocità della ventola solo dal telecomando in modalità COOL e FAN.

- + Tasti Su (+) e Giù (-)

Usati per regolare (aumentare/abbassare) l'impostazione della temperatura con incrementi di 1°C/2°F (o 1°F) in un intervallo compreso tra i 30°C/88°F (o 86°F).

NOTA: Il pannello è in grado di visualizzare la temperatura in gradi Fahrenheit o gradi Celsius. Per passare da uno all'altro, premere e tenere premuti tasti Su e Giù contemporaneamente per 3 secondi.

⏻ Tasto di accensione

Tasto di accensione/spegnimento.



Energia spia

Display a LED

Mostra la temperatura impostata nella modalità di raffreddamento. Mostra la temperatura dell'ambiente nella modalità DRY e FAN.

Mostra i codici di errore:

E1 - Errore del sensore della temperatura dell'ambiente. E2 - Errore del sensore della temperatura dell'evaporatore. E4 - Errore di comunicazione del display. EC - Malfunzionamento del rilevamento di perdite di liquido refrigerante (solo in alcuni modelli).

Mostra i codici di protezione:

P1 - La vaschetta inferiore è piena - Collegare il tubo di scarico e scaricare l'acqua di condensa. Se la protezione si ripete, contattare l'assistenza.

Note: Quando si verifica una delle suddette disfunzioni, spegnere l'unità e verificare la presenza di eventuali ostruzioni. Riavviare l'unità, se il malfunzionamento è ancora presente, spegnere l'unità e scollegare il cavo di alimentazione. Contattare il produttore o il personale di assistenza o una persona qualificata per l'assistenza.

Spia della modalità
Timer (impostata
unicamente dal
telecomando)

Installazione del tubo di scarico

Il tubo di scarico e l'adattatore devono essere installati o rimossi a seconda della modalità di uso.

Per la modalità COOL si deve installare il tubo di scarico.

Per la modalità FAN o DRY si deve rimuovere il tubo di scarico.

Istruzioni di funzionamento

Funzione COOL

Premi il tasto "MODE" finché non si accende la spia "COOL"

Premi il tasto di ADJUST "+" o "-" per scegliere la temperatura desiderata. La temperatura può essere impostata con un intervallo di 17°C~30°C/62°F~88°F (o 86°F).

Premi il tasto "FAN SPEED" sul telecomando per selezionare la velocità del ventilatore.

Funzione Deumidificatore

Premi il tasto "MODE" finché non si accende la spia "DRY"

In questa modalità non è possibile regolare la velocità del ventilatore o la temperatura. Il motore del ventilatore funziona a BASSA velocità.

Per un effetto deumidificante ideale tenere finestre e porte chiuse.

Non mettere il condotto fuori dalla finestra.

Funzione FAN

Premi il tasto "MODE" finché non si accende la spia "FAN"

Premere il tasto "FAN SPEED" del telecomando per selezionare la velocità del ventilatore. La temperatura non può essere regolata.

Non mettere il condotto fuori dalla finestra.

Altre caratteristiche

Funzionalità SLEEP/ECO

Questa funzionalità può essere attivata SOLO da telecomando. Per attivare la modalità SLEEP, la temperatura impostata aumenterà di 1°C/2°F (o 1°F) in 30 minuti. La temperatura impostata aumenterà poi di un altro 1°C/2°F (o 1°F) dopo ulteriori 30 minuti. Questa nuova temperatura sarà mantenuta per 7 ore prima di ritornare alla temperatura impostata originariamente.

Questo pone fine alla modalità Sleep e l'apparecchio riprenderà a funzionare programmato originariamente. **NOTA:** Questa funzione non è disponibile nelle modalità FAN e DRY.

Funzione FOLLOW ME/TEMP SENSING (facoltativa)

NOTA: Questa funzionalità può essere attivata SOLO da telecomando. Il telecomando ha funzione di termostato remoto che consente il controllo preciso della temperatura laddove si trova. Per attivare la funzione Follow Me / Temp Sensing, puntare il telecomando verso l'apparecchio e premere il tasto Follow Me / Temp Sensing. Il telecomando invierà questo segnale al condizionatore fino a che non si preme nuovamente il pulsante Follow Me / Temp Sensing. Se l'apparecchio non riceve il segnale Follow Me / Temp Sensing durante un intervallo di 7 minuti, l'apparecchio uscirà dalla modalità Follow Me / Temp Sensing. **NOTA:** Questa funzione non è disponibile nelle modalità FAN e DRY.

AUTO-RESTART (solo su alcuni modelli)

Se l'apparecchio si spegne inaspettatamente per mancanza di corrente, si riavvierà automaticamente al ripristino della corrente, con l'impostazione della funzione precedente.

REGOLAZIONE DELLA DIREZIONE DEL FLUSSO D'ARIA

Regolazione manuale della direzione del flusso d'aria:

- La feritoia può essere posta manualmente nella posizione desiderata. -Non collocare oggetti pesanti o altri carichi sulla feritoia, in quanto potrebbe causare danni all'apparecchio.
- Assicurarsi che la feritoia sia completamente aperta in modalità riscaldamento.

- Mantenere la feritoia completamente aperta durante il funzionamento.

ATTENDERE 3 MINUTI PRIMA DI RIPRENDERE IL FUNZIONAMENTO

Dopo che l'apparecchio si è spento, non può essere riavviato per un intervallo di 3 minuti. Si tratta di una misura di protezione. L'apparecchio ricomincerà a funzionare automaticamente dopo 3 minuti.

Scarico dell'acqua.

In modalità di deumidificazione, rimuovere il tappo di drenaggio dal retro dell'apparecchio, installare il connettore di scarico (mender femmina universale 5/8") con tubo da 3/4" (acquistato separatamente). Per i modelli senza il connettore di scarico, attaccare semplicemente il tubo al foro. Posizionare l'estremità del tubo direttamente sopra lo scarico nel pavimento.



NOTA: Assicurarsi che il tubo sia saldamente connesso per prevenire perdite. Direzione il tubo verso lo scarico, assicurandosi che non ci siano pieghe nel tubo che impediscano all'acqua di scorrere. Posizionare l'estremità del tubo nello scarico e assicurarsi che l'estremità del tubo sia posizionata più in basso per consentire all'acqua di fluire facilmente. Quando il tubo di scarico continuo non è in uso, assicurarsi che il tappo dello scarico e la manopola siano installati saldamente per evitare perdite.

Quando il livello dell'acqua della vaschetta inferiore raggiunge un livello prestabilito, l'apparecchio emette un beep per 8 volte, e il display digitale mostra il codice "P1". In questo momento il processo di condizionatore/deumidificatore si fermerà immediatamente. Il motore della ventola, tuttavia, continuerà a funzionare (ed è normale). Sposta con attenzione l'apparecchio verso il luogo di scarico, rimuovi il tappo di scarico inferiore e lascia scaricare l'acqua di condensa. Riposiziona il tappo di scarico inferiore e riavvia l'apparecchio fino a che il simbolo "P1" non sarà spento. Se l'errore persiste, contattare l'assistenza.

NOTA: Assicurati di aver riposizionato saldamente il tappo dello scarico inferiore per evitare perdita durante l'uso.

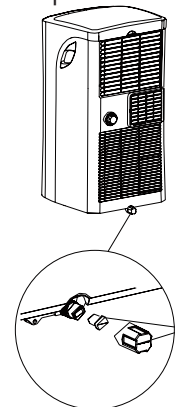

Avvertenza

Staccare sempre la spina dell'apparecchio prima di eseguire interventi di pulizia o di manutenzione.

NON usare liquidi o prodotti chimici infiammabili per pulire l'apparecchio. NON lavare l'apparecchio sotto l'acqua corrente. Così facendo si incorre in rischio elettrico.

NON utilizzare la macchina se la fonte di alimentazione elettrica è stata danneggiata durante la pulizia. In caso di cavo di alimentazione danneggiato, sostituirlo con un nuovo cavo fornito dal produttore.

Pulizia del filtro dell'aria

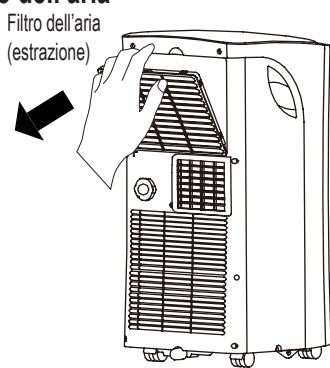

Rimuovere il filtro dell'aria

Attenzione:

NON mettere in funzione l'apparecchio senza filtro perché sporcizia e lanugine potrebbero ostruirla e ridurne le prestazioni.

Consigli per la manutenzione

Assicurati di pulire il filtro ogni 2 settimane per prestazioni ottimali. La vaschetta dell'acqua di condensa dovrebbe essere svuotata quando si verifica l'errore P1, e sempre prima dello stoccaggio per evitare il formarsi di muffe.

In case con animali domestici, sarà necessario pulire periodicamente la griglia per evitare l'ostruzione del flusso d'aria a causa dei peli degli animali.

Pulizia dell'apparecchio

Pulire l'apparecchio con un panno umido e privo di lanugine e un detersivo neutro. Asciuga l'apparecchio con un panno asciutto e privo di lanugine.

Conservare l'apparecchio quando non in uso.

Svuotare il vassoio di raccolta dell'acqua di condensa dell'apparecchio secondo le istruzioni riportate nella seguente sezione.

Fai funzionare l'apparecchio in modalità FAN per 12 ore in una stanza riscaldata per prevenire la formazione di muffa.

Spegni l'apparecchio e stacca la spina.

Pulire il filtro dell'aria seguendo le istruzioni nella sezione precedente. Rimontare il filtro lavato e asciugato prima di mettere via l'apparecchio.

Rimuovere le batterie dal telecomando.

Assicurati di conservare l'apparecchio in un locale fresco e al riparo dalla luce. L'esposizione diretta al sole o al calore estremo possono ridurre la vita utile dell'apparecchio.

NOTA: Il mobiletto e la parte anteriore possono essere spolverati con un panno privo di olio o lavati con un panno inumidito in una soluzione di acqua tiepida e detersivo delicato per lavastoviglie. Risciacquare abbondantemente e asciugare. Non usare mai detersivi aggressivi, cera o smalto nella parte frontale del mobiletto. Assicurati di strizzare l'acqua in eccesso dal panno prima di pulire i tasti.

L'eccesso di acqua all'interno o attorno ai tasti può causare danni all'apparecchio.

Si prega di fare un check dell'apparecchio seguendo il seguente modulo prima di contattare l'assistenza:

Problema	Possibile causa	Risoluzione dei problemi
L'apparecchio non si accende quando si preme il tasto ON/OFF	Codice di Errore P1	La vaschetta dell'acqua di condensa è piena. Spegnerne l'apparecchio, svuotare la vaschetta di raccolta dell'acqua di condensa e riavviare l'apparecchio.
	In modalità COOL: la temperatura dell'ambiente è minore di quella impostata.	Resettare la temperatura
L'apparecchio non raffredda bene	Il filtro dell'aria è ostruito dalla polvere o da peli di animali	Spegnerne l'apparecchio e pulire il filtro secondo le istruzioni
	Il tubo di scarico non è collegato o è ostruito	Spegnerne l'apparecchio, scollegare il tubo, controllare se vi sono ostruzioni e ricollegare il tubo
	L'apparecchio ha un livello basso di liquido refrigerante	Contattare l'assistenza per esaminare l'apparecchio e riporre il liquido refrigerante
	L'impostazione della temperatura è troppo alta	Diminuire la temperatura impostata
	Le finestre e le porte della stanza sono aperte	Assicurati che porte e finestre siano chiuse
	L'ambiente è troppo grande	Fare un controllo dell'area di raffreddamento
	Ci sono fonti di calore nella stanza	Rimuovere le fonti di calore, se possibile
L'apparecchio è rumoroso e vibra eccessivamente	Il pavimento non è piano	Posizionare l'apparecchio su una superficie piatta e piana
	Il filtro dell'aria è ostruito dalla polvere o da peli di animali	Spegnerne l'apparecchio e pulire il filtro secondo le istruzioni
L'apparecchio fa un rumore gorgogliante	Questo rumore è causato dal flusso del liquido refrigerante all'interno dell'apparecchio	È normale

Avviso di progettazione

Il design e le specifiche sono soggetti a modifiche senza preavviso al fine del miglioramento del prodotto. Consultare il distributore o il produttore per ulteriori dettagli.

Eventuali aggiornamenti del manuale verranno caricati sul sito Web del servizio, si prega di verificare la versione più recente.

Informazione nella categoria energetica

La categoria energetica per questo apparecchio si basa su un'installazione che utilizza un tubo di scarico non esteso senza l'adattatore del cursore a finestra o l'adattatore di scarico a parete A (come mostrato nella sezione Installazione di questo manuale). Allo stesso tempo, l'apparecchio deve operare in modalità COOL e settato su HIGH FAN nel telecomando.

Range di temperatura dell'apparecchio

Modalità	Range di temperatura
Raffreddamento	17-35°C (62-95°F)
Deumidificatore	13-35°C (55-95°F)
Calore (modalità pompa di calore)	5-30°C (41-86°F)
Calore (modalità riscaldamento elettrico)	≤ 30°C (86°F)

Quando si usa l'apparecchio nei paesi Europei è necessario seguire le seguenti informazioni:

SMALTIMENTO: Non gettare questo prodotto fra i rifiuti indifferenziati. È necessario smaltire questo apparecchio separatamente fra i rifiuti speciali.

È vietato gettare questo apparecchio nei rifiuti domestici.

Per lo smaltimento, ci sono diverse possibilità:

- A) Il comune dispone di sistemi di raccolta che prevedono lo smaltimento dei rifiuti elettronici che non suppongono nessun costo per l'utente.
- B) Al momento dell'acquisto di un nuovo prodotto, il rivenditore ritirerà il vecchio prodotto gratuitamente.
- C) Il produttore ritirerà il vecchio apparecchio per lo smaltimento senza nessun costo per l'utente.
- D) Dato che i vecchi prodotti contengono parti ancora utilizzabili, possono essere venduti ai commercianti di rottami metallici.

Gettare rifiuti nei boschi e nelle zone naturali mette a repentaglio la tua salute a causa delle sostanze pericolose che possono infiltrarsi nelle acque sotterranee e raggiungere la catena alimentare.

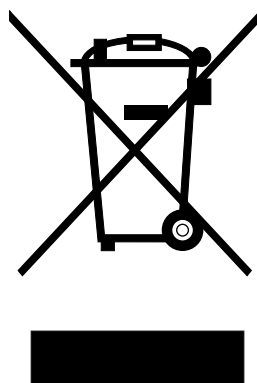

Midea Europe GmbH
Ludwig-Erhard-Straße 14
65760 Eschborn
Tel 06196-9020 0
Email info-meg@midea.com



NL

**Draagbare airconditioner
(Lokale airconditioner)
Handleiding**

Bedankt voor het kopen van onze draagbare airconditioner
Lees deze handleiding aandachtig door voordat u uw airconditioner gebruikt en bewaar hem voor
toekomstige referentie.
LEES EN BEWAAR DEZE INSTRUCTIES!

Veiligheidsmaatregelen	2
Voorzorgen	3
Waarschuwingen (alleen voor gebruik met R290/R32 koelmiddel)	4
Vorbereiding	8
Installatie	9
Werking	12
Onderhoud	15
Foutdiagnose	16
Ontwerp- en conformiteit-aantekeningen	17
Sociale Opmerking	18



Dit symbool geeft aan dat als de instructies genegeerd worden dit de dood of ernstig letsel kan veroorzaken.



WAARSCHUWING: Om dood of letsel bij de gebruiker of andere personen en materiële schade te vermijden, moeten de volgende instructies in acht genomen worden. Foute bediening vanwege het negeren van instructies kan de dood, letsel of schade tot gevolg hebben.

- De installatie moet worden uitgevoerd volgens de installatie-instructies. Foutieve installatie kan leiden tot waterlekage, elektrische schokken of brand.
- Gebruik alleen de meegeleverde accessoires en onderdelen en specifieke gereedschappen voor de installatie. Het gebruiken van niet-standaard onderdelen kan leiden tot waterlekage, elektrische schokken, brand en letsel of schade aan eigendommen.
- Verzeker je ervan dat het stopcontact dat u gebruikt, geaard is en de juiste spanning heeft. Het netsnoer is uitgerust met een driepolige aardingsstekker om u te beschermen tegen schokken. Informatie over de spanning vind je terug op het naamplaatje van het apparaat.
- Gebruik je apparaat enkel in een goed geaard stopcontact. Als het stopcontact dat je wilt gebruiken onvoldoende geaard is of beschermd wordt door een tijdvertragingsekering of stroomonderbreker (de benodigdezekering of stroomonderbreker wordt bepaald aan de hand van de maximale stroomsterkte van het apparaat.) De maximale stroomsterkte wordt aangegeven op het naamplaatje op het apparaat), laat dan een gekwalificeerde elektricien het juiste stopcontact installeren.
- Installeer het apparaat op een vlak, stevig oppervlak. Als u dit niet doet, kan dit leiden tot schade of overmatig lawaai en trillingen.
- Het apparaat mag niet belemmerd worden om een goede werking te garanderen en de veiligheidsrisico's te beperken.
- Wijzig de lengte van het netsnoer NIET of gebruik geen verlengsnoer om het apparaat van stroom te voorzien.
- Gebruik NOOIT een stopcontact samen met andere elektrische apparaten. Een foute stroomvoorziening kan brand of een elektrische schok tot gevolg hebben.
- Plaats uw airconditioner NIET in een natte ruimte zoals een badkamer of een wasruimte. Te veel blootstelling aan water kan ervoor zorgen dat de elektrische componenten kortsluiten.
- Plaats het apparaat NIET op een locatie die kan worden blootgesteld aan brandbaar gas, omwille van het brandgevaar.
- Het apparaat beschikt over wielen om het verplaatsen te vergemakkelijken. Zorg ervoor dat u de wielen niet op een dik tapijt gebruikt of over voorwerpen rolt, omdat dit het apparaat kan laten omvallen.
- Bedien een apparaat NIET als het viel of beschadigd is.
- Het apparaat met elektrische verwarming moet minstens 1 meter ruimte hebben ten opzichte van ontvlambare materialen.
- Raak het apparaat niet aan met natte of vochtige handen of op blote voeten.
- Als de luchtontvochtiger tijdens het gebruik omviel, moet je het apparaat uitschakelen en onmiddellijk de stekker uit het stopcontact trekken. Inspecteer het apparaat op zicht om er zeker van te zijn dat er geen schade is. Als je vermoedt dat het apparaat beschadigd is, neem dan contact op met een monteur of de klantenservice voor bijstand.
- Tijdens een onweer moet de stroom worden afgesloten om schade aan het apparaat ten gevolge van bliksem te voorkomen.
- Je airconditioner moet op een zodanige manier worden gebruikt dat deze beschermd is tegen vocht, bijv. condensatie, opspattend water, etc. Plaats of bewaar je airconditioner niet op een plaats waar deze in water of een andere vloeistof kan vallen of worden getrokken. Trek de stekker onmiddellijk uit als dit gebeurt.
- Alle bedrading moet strikt worden uitgevoerd in overeenstemming met het bedradingsschema binnenin het apparaat.
- De printplaat (PCB) van het apparaat is ontworpen met eenzekering om overstroombeveiliging te voorzien. De specificaties van dezekering staan afgedrukt op de printplaat, bijvoorbeeld: T 3.15A/250V, enz.

 Voorzorgen

- Dit apparaat kan worden gebruikt door kinderen van 8 jaar en ouder en personen met verminderde fysieke, sensorische of mentale capaciteiten of gebrek aan ervaring en kennis als zij onder toezicht staan of instructies gekregen hebben over het gebruik van het apparaat op een veilige manier en de betrokken gevaren begrijpen. Kinderen mogen niet met het apparaat spelen. Reiniging en gebruikersonderhoud mag niet door kinderen worden gedaan als ze niet onder toezicht staan (van toepassing voor Europese landen)
- Dit apparaat is niet bedoeld voor gebruik door personen (inclusief kinderen) met beperkte fysieke, sensorische of mentale capaciteiten of gebrek aan ervaring en kennis, tenzij ze onder toezicht staan of instructies gekregen hebben over het gebruik van het apparaat door een persoon die verantwoordelijk is voor hun veiligheid. (van toepassing voor alle landen behalve Europese landen)
- Kinderen moeten onder toezicht staan om er zeker van te zijn dat niet met het apparaat spelen. Kinderen moeten steeds onder toezicht staan in de buurt van het apparaat
- Als het netsnoer beschadigd is, moet het worden vervangen door de fabrikant, zijn onderhoudsvertegenwoordiger of personen met vergelijkbare kwalificaties om gevaar te voorkomen.
- Voor het reinigen of ander onderhoud, moet het apparaat losgekoppeld worden van de stroomvoorziening.
- Verwijder geen vaste deksels. Gebruik dit apparaat nooit als het niet goed werkt of als het viel of beschadigd is.
- Leg het snoer niet onder een tapijt. Bedek het snoer niet met vloerkleden, -lopers of gelijkaardige vloerbekleding. Leid het snoer niet onder meubels of apparaten. Leg het snoer uit de buurt van het verkeersgebied en waar men er niet kan over struikelen.
- Gebruik het apparaat niet als het een beschadigd snoer, stekker, zekering of stroomonderbreker heeft. Voer het apparaat af of retourneer het naar een erkend servicepunt voor nazicht en/of herstelling.
- Om het risico op brand of elektrische schokken te verminderen mag je deze ventilator niet gebruiken met een snelheidsstuurtoestel in vaste toestand.
- Het apparaat moet geïnstalleerd worden volgens de nationale bedradingsvoorschriften.
- Voor onderhoud of herstelling van dit apparaat neem je contact op met de bevoegde servicemonteur.
- Contacteer de geautoriseerde installateur voor installatie van dit apparaat.
- Bedek of blokkeer de inlaat- of uitlaatroosters niet.
- Gebruik dit product niet voor andere functies dan degene die in deze handleiding beschreven worden
- Vóór het reinigen moet je de stroom uitschakelen en het apparaat loskoppelen.
- Sluit de stroom af als er vreemde geluiden, geuren of rook uit komen.
- Gebruik alleen je vingers om op de toetsen op het bedieningspaneel te drukken.
- Verwijder geen vaste deksels. Gebruik dit apparaat nooit als het niet goed werkt of als het viel of beschadigd is.
- Bedien of stop het apparaat niet door de stekker in te steken of uit te trekken.
- Gebruik geen gevaarlijke chemicaliën om schoon te maken of laat deze niet in contact komen met het apparaat. Gebruik het apparaat niet in de buurt van ontvlambare stoffen of dampen zoals alcohol, insecticiden, benzine, enz.
- Vervoer je airconditioner altijd in een verticale positie en plaats hem tijdens gebruik op een stabiele, vlakke ondergrond.
- Neem altijd contact op met een bevoegd persoon om reparaties uit te voeren. Als het netsnoer beschadigd is moet het worden vervangen door een nieuw netsnoer dat verkregen werd van de fabrikant van het product en niet worden gerepareerd.
- Houd de stekker vast aan het uiteinde van de stekker wanneer je hem uit trekt.
- Schakel het product uit wanneer het niet in gebruik is.

Waarschuwingen (alleen voor gebruik met R290/R32 koelmiddel)

- Gebruik geen middelen om het ontdooiproces te versnellen of om schoon te maken, anders dan degenen die aanbevolen zijn door de fabrikant.
- Je moet het apparaat opbergen in een ruimte zonder continu werkende ontstekingsbronnen (bijvoorbeeld: open vuur, een werkend gastoestel of een werkende elektrische verwarming).
- Niet doorboren of verbranden.
- Weet dat de koelmiddelen mogelijk geurloos zijn.
- Apparaat 9000 btu/h moet worden geïnstalleerd, bediend en opgeslagen in een ruimte met een vloeroppervlak van meer dan 9 m² -
- Apparaat 8000 btu/h moet worden geïnstalleerd, bediend en opgeslagen in een ruimte met een vloeroppervlak van meer dan 8 m² -
- Apparaat 7000 btu/h moet worden geïnstalleerd, bediend en opgeslagen in een ruimte met een vloeroppervlak van meer dan 7 m² -
- Het naleven van de nationale gasvoorschriften moet worden verzekerd.
- Belemmer ventilatieopeningen niet
- Het apparaat moet zo worden opgeslagen dat mechanische schade vermeden wordt.
- Een waarschuwing dat het apparaat moet worden opgeslagen in een goed geventileerde ruimte waarvan de grootte overeenkomt met de ruimte die is gespecificeerd voor gebruik.
- Iedereen die betrokken is bij het werken aan of openen in een koudemiddelcircuit, moet in het bezit zijn van een geldig certificaat van een door de industrie geaccrediteerde beoordelingsautoriteit, die hun bevoegdheid om koelmiddelen veilig te behandelen in overeenstemming met een door de branche erkende beoordelingspecificatie autoriseert.
- Onderhoud mag alleen worden uitgevoerd zoals aanbevolen door de fabrikant van de apparatuur. Onderhoud en herstellingen waarvoor de assistentie van ander bekwaam personeel vereist is, moeten worden uitgevoerd onder toezicht van de persoon die bevoegd is voor het gebruik van ontvlambare koelmiddelen.



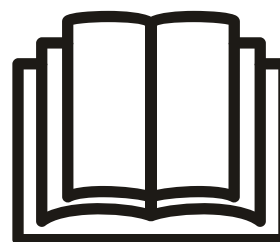

Let op: Risico op brand / ontvlambare materialen
(Alleen vereist voor R32/R290-apparaten)



BELANGRIJKE OPMERKING: Lees deze handleiding zorgvuldig door voordat je, je nieuwe luchtontvochtiger installeert of gebruikt. Bewaar deze handleiding voor toekomstige referentie.

Uitleg van de symbolen die op het apparaat worden weergegeven (het apparaat gebruikt alleen R32/R290 koelmiddel):

	WAARSCHUWING	Dit symbool geeft aan dat dit apparaat een ontvlambaar koelmiddel gebruikt. Als het koelmiddel lekt en wordt blootgesteld aan een externe ontstekingsbron, bestaat de kans op brand
	LET OP	Dit symbool geeft aan dat de bedieningshandleiding zorgvuldig moet worden gelezen.
	LET OP	Dit symbool geeft aan dat servicepersoneel deze apparatuur moet hanteren met verwijzing naar de installatiehandleiding.
	LET OP	Dit symbool duidt op de aanwezigheid van informatie, zoals de bedieningshandleiding of installatiehandleiding.

1. Vervoer van apparatuur die ontvlambare koelmiddelen bevat. Zie transportvoorschriften.

2. Het markeren van apparatuur met behulp van borden
Zie lokale voorschriften.

3. Afvoer van apparatuur die ontvlambare koelmiddelen gebruikt. Zie nationale voorschriften.

4. Opslag van apparatuur/apparaten

De apparatuur moet opgeslagen worden in overeenstemming met de instructies van de fabrikant.

5. Opslag van verpakte (niet-verkochte) apparatuur De opslagpakket beveiliging moet zodanig vervaardigd zijn dat mechanische schade aan de apparatuur in de verpakking geen lekkage van de koelmiddelevulling veroorzaakt.

Het maximale aantal apparaten dat samen mag worden opgeslagen, wordt bepaald door lokale voorschriften.

6. Informatie over onderhoud

1) Controles van het gebied

Alvorens met werkzaamheden aan systemen met brandbare koelmiddelen te beginnen, zijn veiligheidscontroles nodig om ervoor te zorgen dat het ontstekingsrisico tot een minimum wordt beperkt. Voor herstellingen aan het koelsysteem moeten de volgende voorzorgsmaatregelen in acht worden genomen alvorens werkzaamheden aan het systeem te starten.

2) Werkprocedure

De werkzaamheden moeten worden uitgevoerd volgens een gecontroleerde procedure om het risico op aanwezigheid van een ontvlambaar gas of damp terwijl het werk wordt uitgevoerd tot een minimum te herleiden.

3) Algemeen werkgebied

Al het onderhoudspersoneel en anderen die in de omgeving werkzaam zijn, moeten worden geïnstrueerd over de aard van het werk dat wordt uitgevoerd. Werken in besloten ruimten moet worden vermeden. Het gebied rond de werkruimte zal worden afgesloten. Zorg ervoor dat de omstandigheden in het gebied veilig zijn door het beheren van ontvlambaar materiaal.

4) Controleren op aanwezigheid van koelmiddel

Het gebied moet vóór en tijdens het werk worden gecontroleerd met een geschikte koelmiddeldetector, om te verzekeren dat de monteur op de hoogte is van potentieel ontvlambare atmosferen. Zorg ervoor dat de gebruikte lekdetectieapparatuur geschikt is voor gebruik met ontvlambare koelmiddelen, d.w.z. niet-vonkend, adequaat afgedicht of intrinsiek veilig.

5) Aanwezigheid van een brandblusser

Als er warm werk moet worden uitgevoerd op de koelapparatuur of daarmee samenhangende onderdelen, moet een geschikt brandblusapparatuur beschikbaar zijn. Zorg voor een droog poeder of CO₂ brandblusser naast het laadgebied.

6) Geen ontstekingsbronnen

Iemand die werkzaamheden uitvoert met betrekking tot een koelsysteem waarbij pijpwerk dat brandbaar koelmiddel bevat of bevatte wordt blootgesteld, moet alle ontstekingsbronnen op een zodanige

manier gebruiken dat dit niet kan leiden tot het risico op een brand of ontploffing.

Alle mogelijke ontstekingsbronnen, inclusief het roken van sigaretten, moeten op voldoende afstand gehouden worden van de plaats van installatie, herstelling, verwijdering en afvoer, gedurende dewelke mogelijk ontvlambaar koelmiddel kan worden vrijgegeven in de omliggende ruimte. Voordat het werk uitgevoerd wordt, moet het gebied rond de apparatuur worden gecontroleerd om er zeker van te zijn dat er geen gevaar op ontvlaming of ontstekingsrisico's zijn. Er worden ook Niet Roken borden geplaatst.

7) Geventileerde ruimte

Zorg ervoor dat het gebied buiten is of dat het voldoende geventileerd wordt voordat het systeem wordt geopend of wanneer er sprake is van warm werk. Gedurende de periode dat de werkzaamheden worden uitgevoerd, moet er ventilatie zijn. De ventilatie moet veilig elk vrijgekomen koelmiddel verspreiden en bij voorkeur het uitwendig in de atmosfeer uitstoten.

8) Controles van de koelapparatuur

Als er elektrische onderdelen worden gewijzigd, moeten deze geschikt zijn voor het doel en de juiste specificatie hebben. De onderhouds- en servicerichtlijnen van de fabrikant moeten steeds worden gevolgd. Raadpleeg bij twijfel de technische dienst van de fabrikant voor bijstand. De volgende controles moeten worden uitgevoerd op installaties die ontvlambare koelmiddelen gebruiken:

Dat de laadgrootte is in overeenstemming met de grootte van de ruimte waarin de koelmiddel bevattende onderdelen geïnstalleerd zijn;
Dat de ventilatieapparatuur en -uitlaten adequaat werken en niet belemmerd worden;

Als een indirect koelcircuit wordt gebruikt, moet het secundaire circuit worden gecontroleerd op de aanwezigheid van koelmiddel; De markering op de apparatuur is zichtbaar en leesbaar. Markeringen en tekens die onleesbaar zijn, moeten worden gecorrigeerd;

Koelleidingen of -onderdelen worden geïnstalleerd op een plaats waar het onwaarschijnlijk is dat ze worden blootgesteld aan een stof die koelmiddel bevattende componenten kan aantasten, tenzij de componenten zijn vervaardigd van materialen die inherent bestand zijn tegen corrosie of die op geschikte wijze beschermd zijn tegen het zodanig gecorrodeerd worden.

9) Controles van elektrische apparaten

Herstelling en onderhoud van elektrische componenten omvat initiële veiligheidscontroles en inspectieprocedures voor onderdelen. Als er een storing is die de veiligheid in gevaar kan brengen, mag er geen elektrische voeding op het circuit worden aangesloten totdat het naar tevredenheid afgehandeld werd. Als de fout niet onmiddellijk kan worden gecorrigeerd maar het noodzakelijk is om door te gaan, moet een adequate tijdelijke oplossing worden gebruikt. Dit zal worden gemeld aan de eigenaar van de apparatuur, zodat alle partijen hierover geadviseerd zijn.

Initiële veiligheidscontroles omvatten:

Dat condensatoren worden ontladen: dit moet op een veilige manier gebeuren om vonkvorming te voorkomen;

Dat er geen elektrische componenten en bedrading waar spanning op zit worden blootgesteld tijdens het opladen, herstellen of zuiveren van het systeem;

Dat er continuïteit van aarding is.

7. Herstellingen aan verzegelde onderdelen

1) Tijdens herstellingen aan verzegelde onderdelen moeten alle elektrische voorzieningen losgekoppeld worden van de apparatuur waaraan wordt gewerkt voordat de verzegelde bedekkingen, enz. verwijderd worden. Als het absoluut nodig is om een elektrische voeding te hebben tijdens onderhoudswerkzaamheden, dan moet er zich een permanent werkende vorm van lekdetectie op het meest kritieke punt bevinden om te waarschuwen voor een potentieel gevaarlijke situatie.

2) In het bijzonder moet er aandacht worden besteed aan het volgende om ervoor te zorgen dat door te werken aan elektrische onderdelen, de behuizing niet op zo'n manier wordt gewijzigd dat het beschermingsniveau hierdoor beïnvloed wordt. Dit is inclusief schade aan kabels, overmatig aantal aansluitingen, terminals die niet werden gemaakt volgens de oorspronkelijke specificatie, schade aan afdichtingen, foutieve aansluiting van wartels, enz.

Zorg ervoor dat het apparaat veilig gemonteerd is.

Zorg ervoor dat afdichtingen of afdichtingsmaterialen niet zodanig verslechterd zijn dat ze het binnendringen van ontvlambare atmosferen niet meer kunnen verhinderen. Vervangingsonderdelen moeten overeenstemmen met de specificaties van de fabrikant. **OPMERKING:** Het gebruik van siliconen kit kan de doeltreffendheid van sommige soorten lekkagedetectie apparatuur belemmeren. Intrinsiek veilige onderdelen hoeven niet te worden geïsoleerd voordat eraan gewerkt wordt.

8. Herstellingen aan intrinsiek veilige onderdelen

Breng geen permanente inductieve of lastcapaciteit aan op het circuit zonder ervoor te zorgen dat dit de toegestane spanning en stroom voor de gebruikte apparatuur niet overschrijdt. Intrinsiek veilige onderdelen zijn de enige waaraan gewerkt kan worden terwijl ze onder spanning staan in de aanwezigheid van een ontvlambare atmosfeer. Het testapparaat moet de correcte notering hebben. Vervang onderdelen enkel met onderdelen die door de fabrikant gespecificeerd zijn. Andere onderdelen kunnen ertoe leiden dat koelmiddel lekt en in de atmosfeer ontbrandt.

9. Bekabeling

Ga na of de bekabeling niet onderhevig was aan slijtage, corrosie, overmatige druk, trillingen, scherpe randen of andere nadelige milieueffecten. Bij het controleren moet men ook rekening houden met de effecten van veroudering of voortdurende trillingen van bronnen zoals compressoren of ventilatoren.

10. Detectie van ontvlambare koelmiddelen

Er mogen in geen enkel geval potentiële ontstekingsbronnen gebruikt worden bij het zoeken naar of detecteren van koelmiddellekkages. Een halogenide fakkel (of een andere detector die een open vlam gebruikt) mag niet worden gebruikt.

11. Lekkage detectiemethodes

De volgende lekkage detectiemethodes worden aanvaard voor systemen die ontvlambare koelmiddelen bevatten. Elektronische

lekkagedetectoren worden gebruikt voor het detecteren van ontvlambare koelmiddelen, maar mogelijk is de gevoeligheid niet toereikend of moet het opnieuw worden gekalibreerd. (Detectieapparatuur moet worden gekalibreerd in een koelmiddelvrije ruimte.)

Verzeker je ervan dat de detector geen potentiële ontstekingsbron en geschikt is voor het gebruikte koelmiddel. Lekkage detectieapparatuur zal worden ingesteld op een percentage van de LFL van het koelmiddel en gekalibreerd worden volgens het gebruikte koelmiddel en het juiste percentage aan gas (maximaal 25%) wordt bevestigd. Lekkage detectievloeistoffen zijn geschikt om gebruikt te worden met de meeste koelmiddelen, het gebruik van chloorhoudende reinigingsmiddelen dient echter te worden vermeden omdat chloor kan reageren met het koelmiddel en dit het koperen leidingwerk kan corroderen. Als er een vermoeden van een lek is, wordt alle open vuur verwijderd/gedoofd. Als er lekkage van koelmiddel wordt vastgesteld waarvoor solderen vereist is, moet al het koelmiddel uit het systeem verwijderd of geïsoleerd worden (door middel van afsluiters) in een deel van het systeem dat zich op afstand van het lek bevindt. Zowel vóór als tijdens het soldeerproces moet er zuurstofvrije stikstof (OFN) door het systeem worden gespoeld.

12. Verwijdering en evacuatie

Bij het openen van het koelcircuit om herstellingen uit te voeren of voor welk doel dan ook, moeten conventionele procedures worden gebruikt. Het is echter belangrijk dat de beste werkwijze wordt gevolgd, aangezien ontvlambaarheid steeds in overweging genomen moet worden. De volgende procedure moet worden nageleefd:

Verwijder het koelmiddel;

Zuiver het circuit met inert gas;

Evacueer;

Zuiver opnieuw met inert gas;

Open het circuit door te snijden of te lassen.

De koelmiddelvulling moet worden gerecupereerd in de correcte recuperatie cilinders. Het systeem wordt gespoeld met OFN om het apparaat veilig te maken. Het is mogelijk dat dit proces meerdere keren moet worden herhaald. Voor deze taak mag men geen gebruik maken van perslucht of zuurstof.

Het spoelen moet worden bereikt door het vacuüm in het systeem te doorbreken met OFN en te blijven vullen tot men de werkdruk bereikt, vervolgens moet er in de atmosfeer worden ontlucht en tenslotte vacuümtrekken. Men moet dit proces blijven herhalen totdat er geen koelmiddel meer in het systeem zit. Als de laatste OFN-lading wordt gebruikt, wordt het systeem ontlucht tot de atmosferische druk om het werk mogelijk te maken. Deze bewerking is van vitaal belang als er aan het leidingwerk soldeer activiteiten moeten plaatsvinden.

Zorg ervoor dat de uitlaat voor de vacuümpomp zich niet in de buurt van ontstekingsbronnen bevindt en dat er ventilatie beschikbaar is.

13. Laadprocedures

Naast de normale laadprocedures moet men ook de volgende vereisten volgen.

Verzeker je ervan dat er geen verontreiniging met verschillende koelmiddelen plaatsvindt als je laadapparatuur gebruikt. Slangen of

leidingen dienen zo kort mogelijk te zijn om de hoeveelheid koelmiddel die zich erin bevindt tot een minimum te herleiden.

Cilinders moeten rechtop worden bewaard.

Verzeker je ervan dat het koelsysteem geaard is voordat je het systeem met koelmiddel vult.

Plaats een label op het systeem als het opladen voltooid is (indien dit nog niet het geval is).

De uiterste zorgvuldigheid is geboden om ervoor te zorgen dat het koelsysteem niet overvult wordt. Het systeem moet onder druk getest worden met OFN voordat het opnieuw wordt opgeladen. Na het voltooien van het opladen maar vóór de inbedrijfstelling moet het systeem worden getest op lekkage. Voor het verlaten van de site zal er nog een lekttest uitgevoerd.

14. Buitengebruikstelling

Voordat men deze procedure uitvoert, is het essentieel dat de monteur volledig bekend is met de apparatuur en de details ervan. Het is de aanbevolen goede werkwijze om alle koelmiddelen veilig te recupereren. Voorafgaand aan de uit te voeren taak moet men een monster van de olie en het koelmiddel nemen voor het geval er een analyse nodig is voor het teruggewonnen koelmiddel opnieuw kan worden gebruikt. Het is essentieel dat er elektrische stroom beschikbaar is voordat de taak wordt gestart.

a) Raak vertrouwd met de apparatuur en zijn werking.

b) Isoleer het systeem elektrisch.

c) Verzeker je hiervan voordat je de procedure probeert:

Er is, indien nodig, uitrusting voor mechanische behandeling beschikbaar voor het hanteren van koelmiddelcilinders;

Alle persoonlijke beschermingsmiddelen zijn beschikbaar en worden correct gebruikt; Het herstelproces wordt te allen tijde gecontroleerd door een bevoegd persoon;

Recuperatie apparatuur en cilinders voldoen aan de toepasselijke normen.

d) Draineer het koelmiddelsysteem indien mogelijk.

e) Als een vacuüm niet mogelijk is, maak dan een spuitstuk zodat je het koelmiddel uit verschillende delen van het systeem kunt verwijderen.

f) Verzeker je ervan dat de cilinder zich op de schalen bevindt voordat het herstel plaatsvindt.

g) Start de herstel machine en werk in overeenstemming met de instructies van de fabrikant.

h) Doe de cilinders niet te vol. (Niet meer dan 80% volume vloeibare lading).

i) Overschrijd de maximale werkdruk van de cilinder niet, zelfs niet tijdelijk.

j) Als de cilinders correct gevuld werden en het proces voltooid is, moet je ervoor zorgen dat de cilinders en de apparatuur onmiddellijk van de locatie worden verwijderd en dat alle isolatiekleppen op de apparatuur afgesloten zijn.

k) Gerecupereerd koelmiddel mag niet in een ander koelsysteem worden geladen tenzij dit gereinigd en gecontroleerd is.

15. Etikettering

De apparatuur moet een etiket krijgen met de vermelding dat het buitengebruik gesteld is en het koelmiddel geleegd werd. Het etiket moet worden gedateerd en ondertekend. Verzeker je ervan dat er op de apparatuur etiketten aanwezig zijn met de melding dat de apparatuur ontvlambaar koelmiddel bevat.

16. Recuperatie

Bij het verwijderen van koelmiddel uit een systeem, hetzij voor onderhoud of buitengebruikstelling, is de aanbevolen goede werkwijze het veilig verwijderen van alle koelmiddelen.

Bij het overbrengen van koelmiddel in cilinders moet men ervoor zorgen dat er alleen geschikte koelmiddel recuperatiecilinders worden gebruikt. Zorg ervoor er voldoende cilinders beschikbaar zijn voor het houden van de totale systeemvulling. Alle cilinders die gebruikt gaan worden zijn bestemd voor het gerecupereerde koelmiddel en geëtiketteerd voor dat koelmiddel (d.w.z. speciale cilinders voor het recupereren van koelmiddel). De cilinders moeten compleet en in goede staat zijn met een overdrukventiel en bijbehorende afsluitkleppen. Lege recuperatiecilinders worden geëvacueerd en, indien mogelijk, gekoeld voordat het recupereren plaatsvindt.

De recuperatieapparatuur moet in goede staat zijn met een instructies aangaande de voorhanden zijnde apparatuur en moet geschikt zijn voor het recupereren van ontvlambare koelmiddelen. Daarnaast moeten er gekalibreerde weegschalen beschikbaar zijn die in goede staat verkeren. De slangen moeten compleet zijn met lekvrije ontkoppelingkoppelingen en in goede staat verkeren. Voordat je de recuperatie machine gebruikt moet je controleren of deze in goede staat, goed onderhouden is en dat alle bijbehorende elektrische onderdelen afgedicht werden om ontvlaming te voorkomen in het geval dat er koelmiddel vrijkomt. Raadpleeg de fabrikant als je twijfelt.

Het gerecupereerde koelmiddel wordt geretourneerd naar de leverancier van het koelmiddel in de correcte recuperatiecilinder en de relevante afvaltransportnota wordt geregeld. Meng geen koelmiddelen in recuperatie eenheden en zeker niet in cilinders. Als compressoren of compressoroliën verwijderd dienen te worden, moet je jezelf ervan verzekeren dat ze geëvacueerd zijn tot een aanvaardbaar niveau om ervoor te zorgen dat er geen brandbaar koelmiddel in het smeermiddel achterblijft. Het evacuatieproces moet worden uitgevoerd voordat de compressor geretourneerd wordt naar de leveranciers. Er mag alleen elektrische verwarming gebruikt worden op de compressorbehuizing om dit proces te versnellen. Wanneer olie uit een systeem wordt afgetapt, moet dit op een veilige manier gebeuren.

Opmerking over gefluoreerde gassen

- Gefluoreerde broeikasgassen worden bewaard in hermetisch afgesloten apparatuur. Voor specifieke informatie over de soort, de hoeveelheid en het CO₂-equivalent in tonnen van het gefluoreerde broeikasgas (bij sommige modellen), raadpleeg je best het relevante etiket op het apparaat zelf. - Installatie, service, onderhoud en reparatie van dit apparaat moet worden uitgevoerd door een gecertificeerde monteur.

- Het verwijderen en recyclen van het product moet worden uitgevoerd door een gecertificeerde monteur.

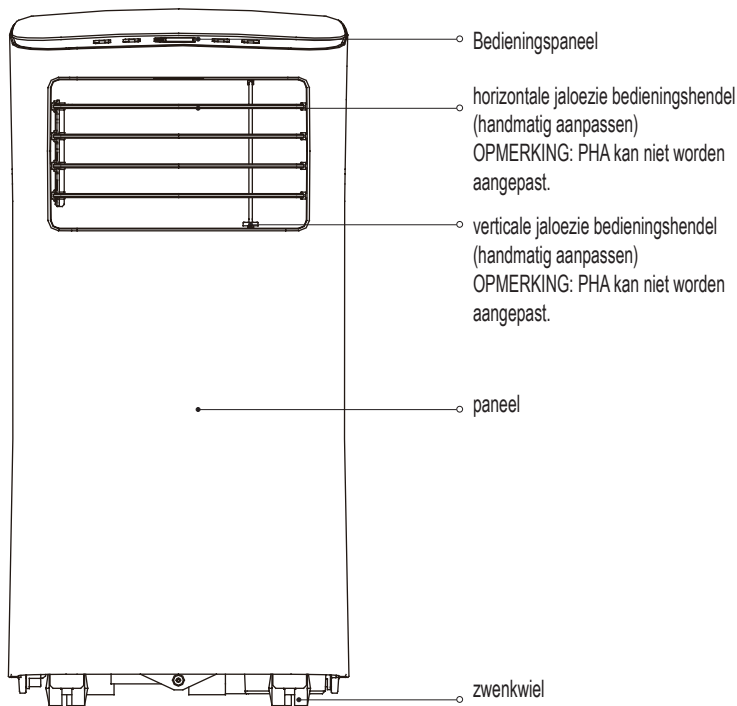

voorkant

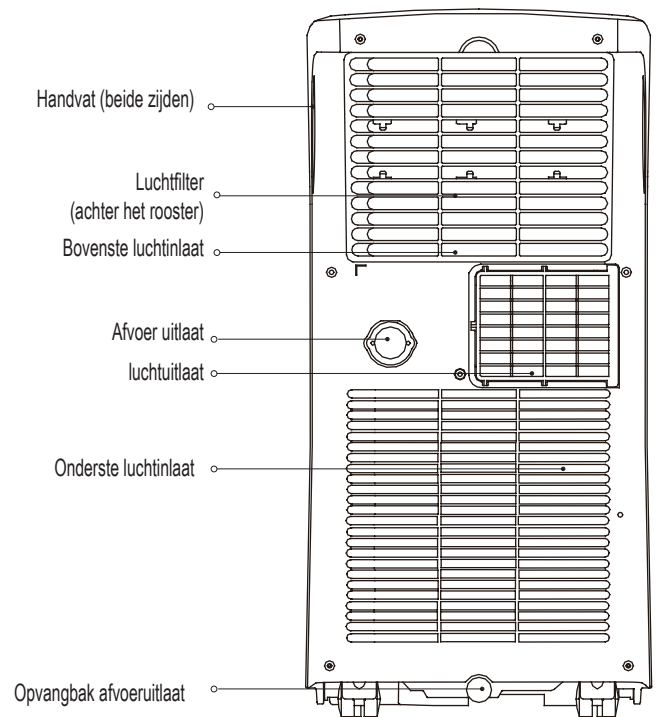

achterkant

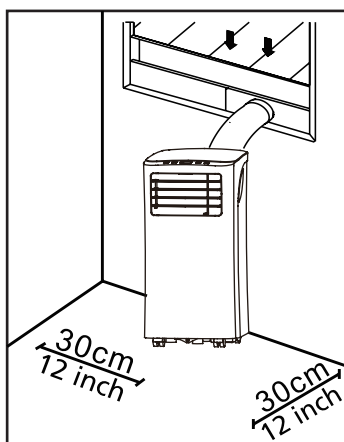

Je installatieplaats moet aan de volgende vereisten voldoen

- Zorg ervoor dat je het apparaat op een vlak oppervlak installeert om lawaai en trillingen tot een minimum te herleiden.
- Het apparaat moet geïnstalleerd worden in de nabijheid van een geaarde stekker en de opvangbak afvoer (aan de achterkant van het apparaat) moet toegankelijk zijn.
- Het apparaat moet zich op minstens 30 cm (12") van de dichtstbijzijnde muur bevinden om een goede airconditioning te verzekeren.
- Dek de aansluitingen, uitgangen of afstandsbediening signaalontvanger van het apparaat NIET af, omdat dit schade aan het apparaat kan veroorzaken.

Aanbevolen Installatie

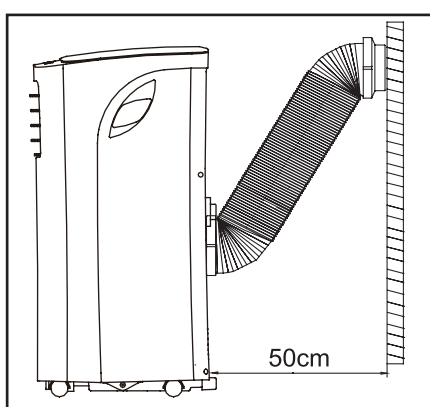

OPMERKING:

Alle illustraties in de handleiding zijn uitsluitend bedoeld als referentie. Je apparaat kan enigszins verschillen.

De werkelijke vorm heeft voorrang.

Het apparaat kan worden bediend via enkel het bedieningspaneel van het apparaat of met de afstandsbediening. Deze handleiding bevat geen Afstandsbediening Werking, zie de <<Afstandsbediening illustratie>> die bij het apparaat werd bijgesloten voor meer informatie.













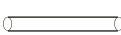

Wanneer er grote verschillen zijn tussen de "HANDLEIDING" en "Afstandsbediening Illustratie" voor de functie omschrijving, zal de omschrijving in de "HANDLEIDING" heersen.

Benodigd gereedschap

- Middelgrote kruiskopschroevendraaier; - Meetlint of liniaal; - Mes of schaar; - Zaag (optioneel, om de raamadapter in te korten voor smalle ramen).

Accessoires

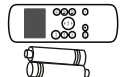
Controleer de grootte van je raam en kies de raam pasvorm schuifregelaar.

Onderdeel	Beschrijving	Aantal	Onderdeel	Beschrijving	Aantal
	Apparaat adapter	1 st	 *	Bout	1 st
	Uitlaatslang	1 st	 *	Beveiligingsbeugel en schroef	1 setjes
	Raam schuifregelaar adapter	1 st		Afvoerslang	1 st
	Muur uitlaat adapter A (enkel voor wandinstallatie)	1 st	 *	Schuimstof dichting C (Niet- Klevend)	1 st
	Muur uitlaat adapter B (met dop) (enkel voor wandinstallatie)	1 st	 *	Schuimstof dichting A (Klevend)	2 st
	Schroef en anker (enkel voor wandinstallatie)	4 setjes	 *	Schuimstof dichting B (Klevend)	2 st
	Raam schuifregelaar A	1 st		Afstandsbediening en Batterij	1 setjes
	Raam schuifregelaar B	1 st			

OPMERKING: Items met * zijn optioneel. Het ontwerp kan lichtjes variëren.

Raam Installatie Kit

Stap Een: Voorbereiden van de montage van de Uitlaatslang. Druk de uitlaatslang in de raamschuif adapter en eenheid adapter, klem automatisch door de elastische gespen van de adapters.

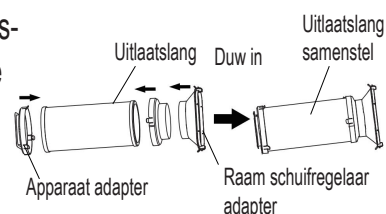

Stap Twee: Installeer het uitlaatslang samenstel op het apparaat. Druk de uitlaatslang in de luchtuitlaat opening van het apparaat in de richting van de pijl.

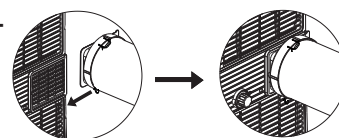

Stap Drie: De verstelbare raam schuifregelaar voorbereiden

1. Afhankelijk van de grootte van je raam, pas je de raam schuifregelaar aan.
2. Als er twee raam schuifregelaars vereist zijn omwille de lengte van het raam, gebruik je de bout om de raam schuifregelaars vast te maken nadat ze op de juiste lengte werden ingesteld.
3. Voor sommige modellen, als de lengte van het raam drie raam schuifregelaars vereist (optioneel), gebruik je twee bouten om de raam schuifregelaars vast te maken nadat ze op de juiste lengte werden ingesteld.

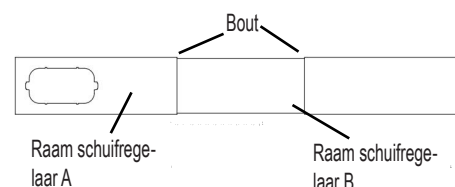

Opmerking: Nadat de uitlaatslang en verstelbare raam schuifregelaar voorbereid zijn, kun je kiezen uit een van de volgende installatiemethodes.

Type 1: Uitzetraam of schuifraam installatie (optioneel)

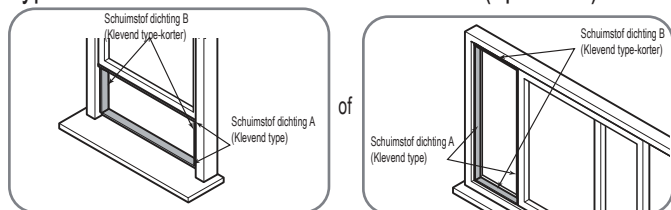

1. Snij de klevende schuimstof dichting A en B op de juiste lengte en bevestig ze op de raamlijst en het frame zoals getoond.

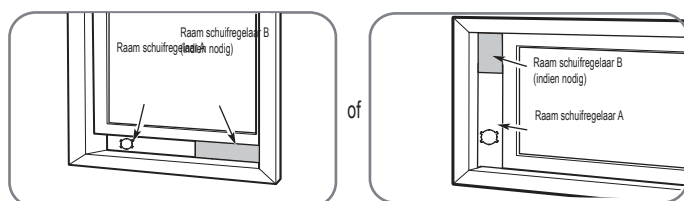

2. Plaats het raam schuifregelaar samenstel in de raamopening

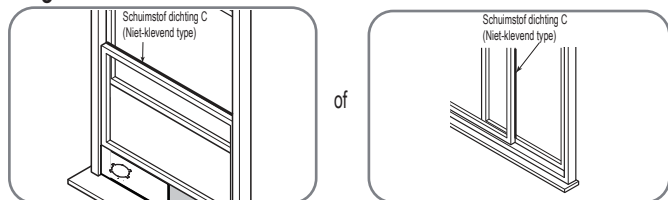

3. Snij de niet-klevende schuimstof dichting C-strip op de breedte van het venster. Plaats de dichting tussen het glas en het raamkozijn om te voorkomen dat er lucht en insecten in de kamer kunnen komen.

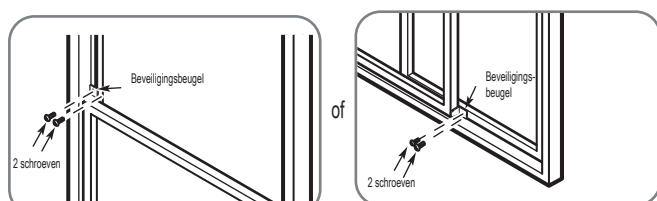

4. Indien gewenst kun je de beveiligingsbeugel installeren met 2 schroeven, zoals afgebeeld

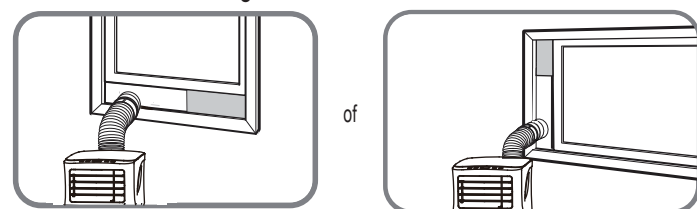

5. Plaats de raam schuifregelaar adapter in het gat van de raam schuifregelaar.

Type 2: Wandinstallatie (optioneel)

1. Maak een gat van 125mm (4,9 inch) in de wand voor de muur uitlaat adapter B. 2. Bevestig de muur uitlaat adapter B aan de muur met behulp van de vier ankers en schroeven die meegeleverd werden in de kit. 3. Sluit het uitlaatslang samenstel (met muur uitlaat adapter A) aan op de muur uitlaat adapter B.

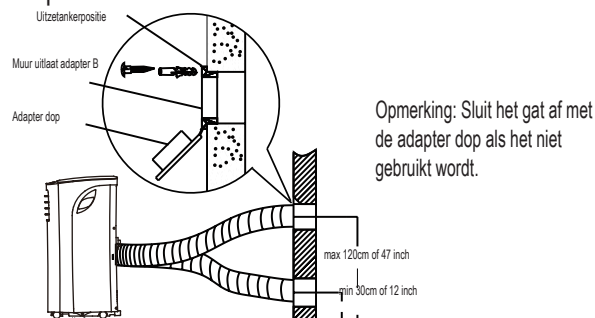

Opmerking: Om een goede werking te verzekeren mag de slang NIET worden overstrekt of gebogen. Zorg ervoor dat er zich geen obstakel rond de luchtuitlaat van de uitlaatslang bevindt (in het bereik van 500 mm) zodat het uitlaatsysteem naar behoren kan werken. Alle illustraties in deze handleiding zijn uitsluitend bedoeld ter referentie.

Je airconditioner kan enigszins verschillen. De werkelijke vorm heeft voorrang.



Bedieningspaneel

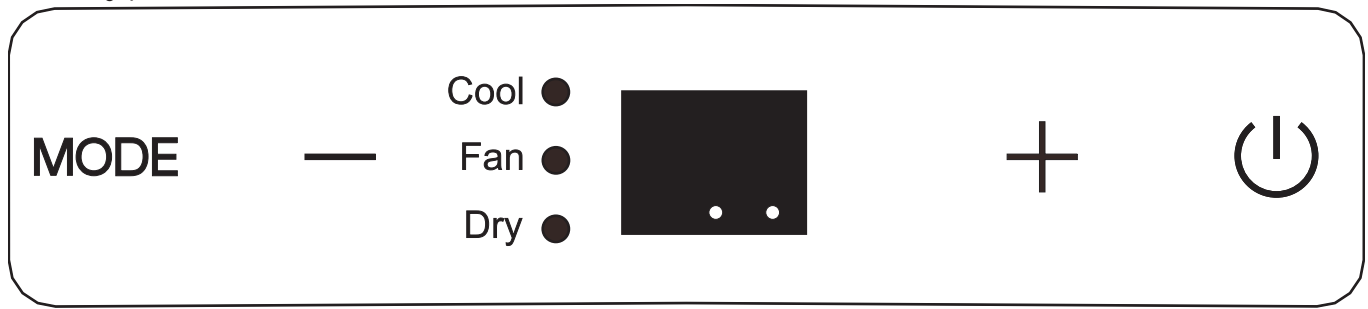

OPMERKING: Het door jou aangekocht apparaat, kan er als volgt uitzien:

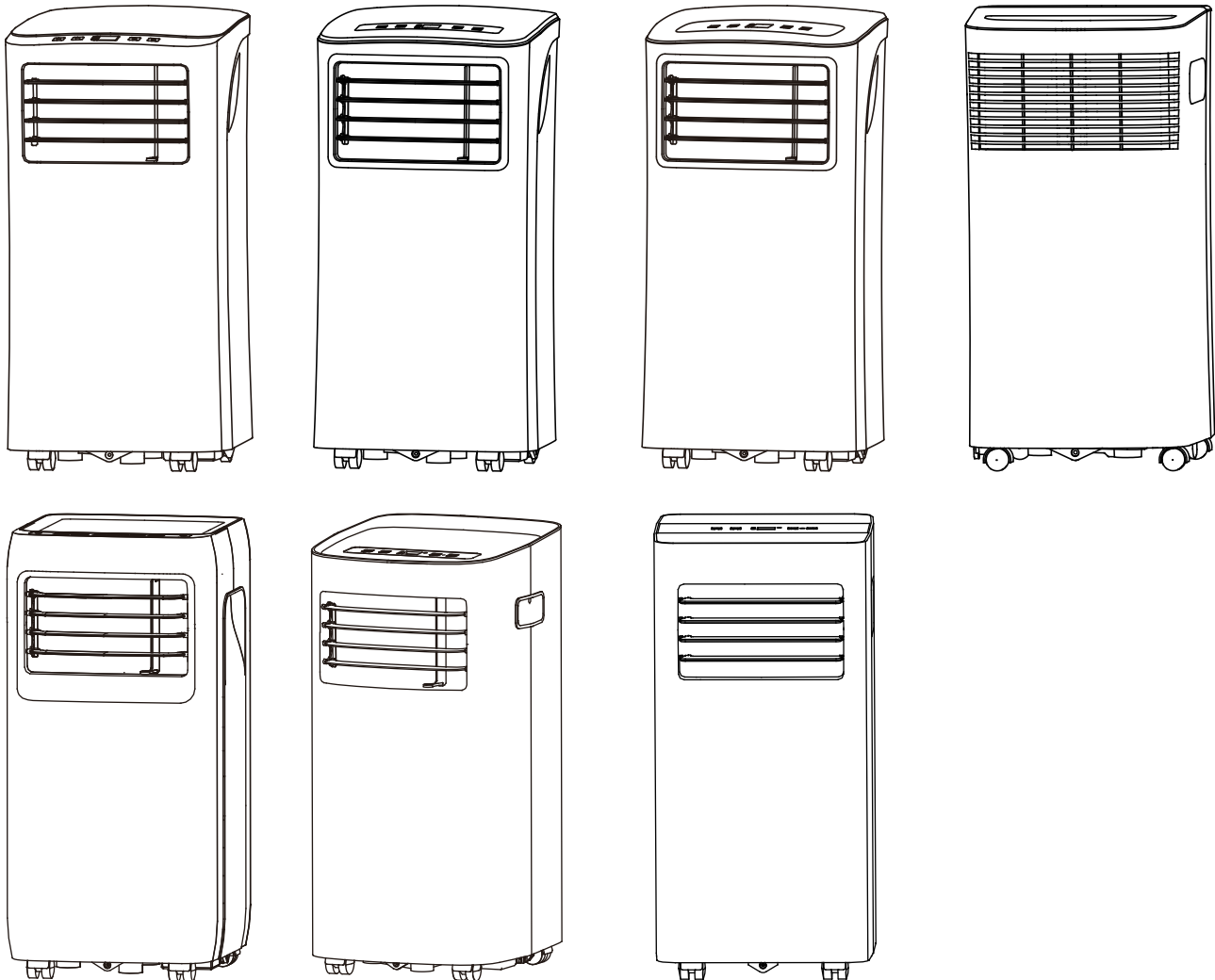

- MODE** Mode-toets
 Selecteert de geschikte bedieningsmodus. Elke keer dat u op de toets drukt, wordt een modus geselecteerd in een reeks die loopt van COOL, FAN, en DRY. Het modusindicatielichtje licht op onder de verschillende modusinstellingen.
 OPMERKING: Bij de bovenstaande modi, bedient het apparaat de ventilatorsnelheid automatisch. De ventilatorsnelheid kan alleen worden ingesteld met de afstandsbediening in de COOL en FAN-modi.
- +** Omhoog (+) en Omlaag (-) toetsen
 Gebruikt om de temperatuurinstellingen aan te passen (verhogen/verlagen) in stappen van 1°C/2°F (of 1°F) van 17°C/62°F tot 30°C/88°F (of 86°F).
 OPMERKING: De besturing kan de temperatuur weergeven in Fahrenheit of Celsius. Als je van de ene naar de andere wilt overgaan, hou je de omhoog en omlaag toetsen tegelijkertijd ingedrukt gedurende 3 seconden.
- ⏻** Aan/Uit-knop
 Stroomschakelaar aan/uit.



Power controlelampje

Timermodus indicatielampje (alleen ingesteld via de afstandsbediening)

LED-display

Toont in cool modus de ingestelde temperatuur. In de DRY en FAN-modi toont het de kamertemperatuur.

Toont foutcodes:

E1- kamertemperatuursensor fout E2- Verdampertemperatuursensor fout. E4- Displaypaneel communicatiefout EC-Koelmiddel lekkagedetectie storing (op sommige modellen).

Toont de beveiligingscode:

P1-Opvangbak is vol-- Sluit de afvoerslang aan en laat het opvangen water weglopen. Als de beveiliging zich blijft voordoen, bel dan voor service.

Opmerking: Als er zich een van de bovenstaande storingen voordoet, schakel je het apparaat uit en controleer je op eventuele belemmeringen Herstart het apparaat, als de storing nog steeds aanwezig is, schakel het apparaat uit en haal de stekker uit het stopcontact. Contacteer de fabrikant of zijn service vertegenwoordigers of een soortgelijk gekwalificeerd persoon voor onderhoud.

Uitlaatslang installatie:

De uitlaatslang en adapter moeten worden geïnstalleerd of verwijderd volgens de gebruiksmodus.

Voor COOL-modus moet de uitlaatslang geïnstalleerd worden.

Voor de FAN of DRY modus moet de uitlaatslang verwijderd worden.

Bedieningsinstructies

COOL-werking

- Druk op de "MODE"-toets tot het "COOL" indicatielichtje oplicht.
- Druk op de ADJUST-toetsen "+" of "-" om je gewenste kamertemperatuur te kiezen De temperatuur kan ingesteld worden tussen 17°C~30°C/62°F~88°F (of 86°F).
- Druk op de "FAN SPEED"-toets op de afstandsbediening om de ventilatorsnelheid te kiezen.

DRY-werking

- Druk op de "MODE"-toets tot het "DRY" indicatielichtje gaat branden.
- In deze modus kunt u de ventilatorsnelheid niet selecteren en ook de temperatuur niet aanpassen De ventilatormotor werkt op LAAG snelheid.
- Hou ramen en deuren gesloten voor het beste ontvochtigingseffect
- Plaats de leiding niet in het raam.

FAN-werking

- Druk op de "MODE"-toets tot het "FAN " indicatielichtje gaat branden.
- Druk op de "FAN SPEED"-toets op de afstandsbediening om de ventilatorsnelheid te kiezen. De temperatuur kan niet worden aangepast.
- Plaats de leiding niet in het raam.

Andere functies

SLEEP/ECO-werking

Deze functie kan ALLEEN worden geactiveerd via de afstandsbediening. Om de SLEEP functie te activeren, wordt de ingestelde temperatuur binnen 30 minuten met 1°C/2°F (of 1°F) verhoogd. De temperatuur zal dan toenemen met nog eens 1°C/2°F (of 1°F) na nog eens 30 minuten. Deze nieuwe temperatuur wordt 7 uur aangehouden voordat hij terugkeert naar de oorspronkelijk geselecteerde temperatuur. Hiermee wordt de Sleep modus beëindigd en blijft het apparaat werken zoals het oorspronkelijk geprogrammeerd werd. **OPMERKING:** Deze functie kan niet worden gebruikt in de FAN of DRY-modi.

FOLLOW ME/TEMP SENSING functie (optioneel)

OPMERKING: Deze functie kan ALLEEN worden geactiveerd via de afstandsbediening. De afstandsbediening werkt als een thermostaat op afstand en zorgt voor een precieze temperatuurregeling op zijn locatie Follow Me/Temp Sensing-functie te activeren, richt je de afstandsbediening naar het apparaat en druk je op de Follow Me/Temp Sensing-toets. De afstandsbediening blijft dit signaal naar de airconditioner verzenden totdat er opnieuw op de Follow Me/Temp Sensing-toets wordt gedrukt. Als het apparaat geen Follow Me/Temp Sensing-signaal ontvangt tijdens een interval van 7 minuten, sluit het apparaat de Follow Me/Temp Sensing-modus af.

OPMERKING: Deze functie kan niet worden gebruikt in de FAN of DRY-modi.

AUTO-HERSTART (op sommige modellen)

Als het apparaat onverwachts stopt omwille van een stroomonderbreking, wordt het automatisch herstart met de vorige functie-instelling als er opnieuw stroom is.

LUCHTSTROOM RICHTING AANPASSING

Pas de luchtstroom richting handmatig aan:

De jaloezie kan handmatig worden ingesteld op de gewenste positie. -Plaats geen zware voorwerpen of andere lasten op de jaloezie, omdat dit het apparaat kan beschadigen.

- Zorg ervoor dat de jaloezie volledig geopend is tijdens het verwarmen.

- Hou tijdens het gebruik de jaloezie volledig open.

WACHT 3 MINUTEN VOOR HET HERVATTEN VAN DE WERKING

Nadat het apparaat stopte, kan het de eerste 3 minuten niet opnieuw gestart. Dit dient om het apparaat te beschermen. De werking start automatisch na 3 minuten.

Afvoer van water

- Verwijder tijdens ontvochtigen de aftapplug aan de achterkant van het apparaat, installeer de afvoer aansluiting (5/8 "universele vrouwelijke afsluitklem) met 3/4" slang (lokaal aan te kopen). Voor de modellen zonder afvoeraansluiting, bevestig je gewoon de afvoerslang op het gat. Plaats het open uiteinde van de slang recht boven het afvoergebied in je kelder.

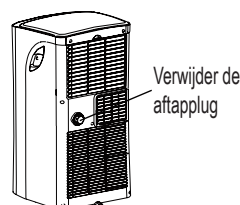

Doorlopende afvoerslang



OPMERKING: Zorg ervoor dat de slang veilig is, zodat er geen lekken optreden. Richt de slang in de richting van de afvoer, zorg ervoor dat er geen kronkels zijn in de slang die het water doen stoppen met vloeien. Leg het uiteinde van de slang in de afvoer en zorg ervoor dat het uiteinde van de slang waterpas of recht naar beneden loopt om het water vlotjes te laten stromen. Als de doorlopende afvoerslang niet wordt gebruikt, moet je ervoor zorgen dat de aftapplug en de knop stevig geïnstalleerd zijn om lekkage te voorkomen.

- Als het waterniveau van de opvangbak een vooraf bepaald niveau bereikt, piept het apparaat 8 keer, het digitale display toont "P1". Op dit moment stopt het airconditioning/ontvochtigen proces onmiddellijk. De ventilatormotor blijft echter werken (dit is normaal). Verplaats het apparaat voorzichtig naar een afvoerlocatie, verwijder de onderste aftapplug en laat het water weglopen. - Plaats de onderste aftapplug terug en herstart het apparaat totdat het "P1" - symbool verdwijnt. Als de fout zich blijft voordoen, bel je voor service.

OPMERKING: Zorg ervoor dat je de onderste aftapplug opnieuw installeert voordat je het apparaat gebruikt om lekkage te voorkomen.

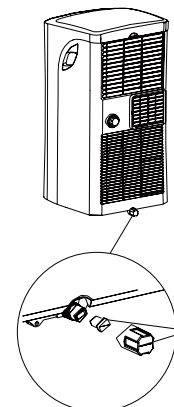

! WAARSCHUWING

- Trek de stekker altijd uit het stopcontact voor het reinigen of onderhoud.
- Gebruik GEEN ontvlambare vloeistoffen of chemicaliën om het apparaat te reinigen -Was het apparaat NIET onder stromend water. Dit zorgt voor elektrische gevaren
- Gebruik de machine NIET als het netsnoer tijdens het reinigen beschadigd werd. Een beschadigd netsnoer moet worden vervangen door een nieuw snoer van de fabrikant

Reinig de luchtfilter

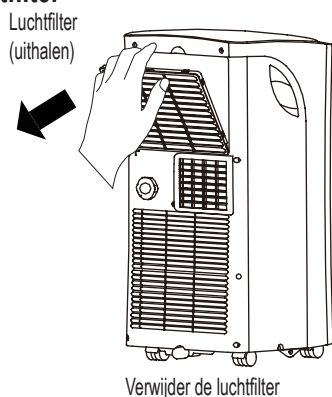

! LET OP

Gebruik het apparaat NIET zonder filter, omdat vuil en pluisjes het apparaat zullen verstopen en de prestaties verminderen

- Onderhoudstips
- Zorg ervoor dat je de luchtfilter elke 2 weken reinigt voor optimale prestaties. -De water opvangbak moet onmiddellijk worden leeggemaakt nadat de P1-fout zich voordeed en vóór het opbergen om schimmel te voorkomen.
 - In huishoudens met dieren moet je het rooster periodiek afvegen om een verstopte luchtstroming door dierlijk haar te voorkomen.

Het apparaat reinigen

Reinig het apparaat met een vochtige, pluisvrije doek en een mild reinigingsmiddel. Droog het apparaat met een droge, pluisvrije doek.

Berg het apparaat op als het niet gebruikt wordt

- Laat de water opvangbak van het apparaat leeglopen volgens de instructies in de volgende sectie.
- Laat het apparaat gedurende 12 uur draaien in een warme kamer in de FAN-modus om schimmel te voorkomen.
- Schakel het apparaat uit en trek de stekker uit het stopcontact.
- Reinig de luchtfilter volgens de instructies in de vorige sectie. Installeer de schone, droge filter opnieuw voordat je het opbergt.
- Haal de batterijen uit de afstandsbediening.

Berg het apparaat op, op een koele, donkere plaats. Blootstelling aan direct zonlicht of extreme hitte kan de levensduur van het apparaat verkorten.

OPMERKING: De kast en de voorkant kunnen worden afgestoft met een olievrije doek of gewassen worden met een doek die bevochtigd werd met een oplossing van warm water en een mild vloeibaar afwasmiddel. Spoel grondig af en wrijf droog. Gebruik nooit agressieve reinigingsmiddelen, was of boenmiddel op de voorkant van de kast. Zorg ervoor dat je overtollig water uit de doek wringt voordat je de bedieningselementen schoonveegt.

Overtollig water in of rond de bedieningselementen kan het apparaat beschadigen.

Controleer de machine aan de hand van de onderstaande tabel voordat je om onderhoud vraagt:

Probleem	Mogelijke Oorzaak	Probleemoplossing
Het apparaat gaat niet aan wanneer op de AAN/UIT-toets gedrukt wordt	P1 Foutcode	De water opvangbak is vol. Schakel het apparaat uit, laat het water uit de water opvangbak wegvloeien en herstart het apparaat.
	In de COOL-modus: de kamertemperatuur is lager dan de ingestelde temperatuur	Stel de temperatuur opnieuw in
Het apparaat koelt niet goed	De luchtfilter is verstopt met stof of dierenhaar	Schakel het apparaat uit en reinig de filter volgens de instructies
	De uitlaatslang is niet aangesloten of is verstopt	Schakel het apparaat uit, ontkoppel de slang, controleer op verstopping en sluit de slang opnieuw aan
	Het apparaat heeft een tekort aan koelmiddel	Bel een servicemonteur om het apparaat te inspecteren en koelmiddel bij te vullen
	De temperatuurinstelling is te hoog	Verlaag de ingestelde temperatuur
	De ramen en deuren in de kamer staan open	Zorg ervoor dat alle ramen en deuren dicht zijn
	De kamer is te groot	Controleer het koelgebied nogmaals
	Er zijn warmtebronnen in de kamer	Verwijder de warmtebronnen indien mogelijk
Het apparaat maakt veel lawaai en trilt te veel	De grond is niet vlak	Plaats het apparaat op een vlak, waterpas oppervlak
	De luchtfilter is verstopt met stof of dierenhaar	Schakel het apparaat uit en reinig de filter volgens de instructies
Het apparaat maakt een gorgelend geluid	Dit geluid wordt veroorzaakt door het stromen van koelmiddel in het apparaat	Dit is normaal

Ontwerp Aantekening

Het ontwerp en de specificaties kunnen gewijzigd worden zonder voorafgaandelijke kennisgeving omwille van productverbetering. Raadpleeg het verkoop agentschap of de fabrikant voor details.

Elke update aan de handleiding zal geüpload worden op de servicewebsite, kijk alstublieft hierop voor de nieuwste versie.

Energieclassificatie Informatie

De energieclassificatie voor dit apparaat is gebaseerd op een installatie met een niet-verlengde afvoerleiding zonder raam schuifregelaar adapter of muur uitlaat adapter A (zoals weergegeven in de sectie Installatie van deze handleiding). Tegelijkertijd moet het apparaat in de COOL MODUS en aan HOGE VENTILATORSNELHEID werken via de afstandsbediening.

Apparaat Temperatuurbereik

Modus	Temperatuurbereik
Cool	17-35°C (62-95°F)
Dry	13-35°C (55-95°F)
Heat (pomp verwarmingsmodus)	5-30°C (41-86°F)
Heat (elektrische verwarmingsmodus)	≤ 30°C (86°F)

Bij gebruik van dit apparaat in Europese landen moet de volgende informatie worden gevolgd:

VERWIJDERING: Gooi dit product niet weg als ongesorteerd stedelijk afval. Het afzonderlijk inzamelen van dit soort afval voor speciale behandeling is noodzakelijk.

Het is verboden om dit toestel weg te gooien met het huishoudelijk afval.

Er zijn verschillende mogelijkheden voor het verwijderen ervan:

- A) De stad heeft inzamelsystemen ingesteld waar elektronisch afval gratis door de gebruiker kan worden afgevoerd.
 - B) Als u een nieuw product koopt zal de winkelier het oude product gratis terugnemen.
 - C) De fabrikant zal het oude toestel gratis terugnemen voor verwijdering ervan.
 - D) Aangezien oude producten waardevolle grondstoffen bevatten kunnen ze verkocht worden aan schroothandelaars.
- Het zomaar weggooien van afval in bossen en Velden brengt uw gezondheid in gevaar omdat gevaarlijke stoffen in het grondwater kunnen lekken en zo hun weg naar de voedselketen vinden.

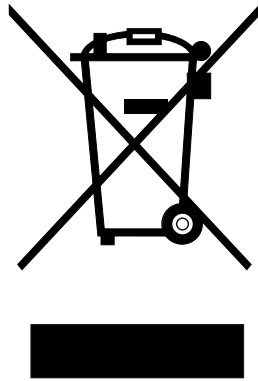

Midea Europe GmbH
Ludwig-Erhard-Straße 14
65760 Eschborn
Tel 06196-9020 0
Email info-meg@midea.com

MOBILE TYPE AIR CONDITIONERS
(LOCAL AIR CONDITIONERS)



MODEL	MPPH-07CRN7		
COOLING CAPACITY	7000Btu/h		
HEATING CAPACITY	—		
MAXIMUM ALLOWABLE PRESSURE	2.6 MPa		
EXCESSIVE OPERATING PRESSURE	DISCHARGE	2.6MPa	
	SUCTION	1.0MPa	
POWER SOURCE	220-240V~ 50Hz, 1Ph		

REFRIGERANT	R290/0.13kg	
-------------	-------------	--

STANDARD RATING CONDITIONS	COOLING	CURRENT	3.30A
		INPUT	755W
	HEATING	CURRENT	—
		INPUT	—

RATED CURRENT	5.0A
---------------	------

RATED INPUT	960W
-------------	------

ELECTRICAL HEATER INPUT	—
-------------------------	---

MOISTURE RESISTANCE CLASS	IPX0
---------------------------	------

WARNING/WARNUNGEN

Appliance should be installed, operated and stored in a room with a floor area larger than 7 m².
Das Gerät darf nur in Räumen betrieben werden, die größer als 7 m² sind.

MIDEA EUROPE GmbH, Ludwig-Erhard-Straße 14, 65760 Eschborn, Germany

comfee

MOBILE TYPE AIR CONDITIONERS
(LOCAL AIR CONDITIONERS)



MODEL	MPPH-08CRN7		
COOLING CAPACITY	8000Btu/h		
HEATING CAPACITY	—		
MAXIMUM ALLOWABLE PRESSURE	2.6 MPa		
EXCESSIVE OPERATING PRESSURE	DISCHARGE	2.6MPa	
	SUCTION	1.0MPa	
POWER SOURCE	220-240V~ 50Hz, 1Ph		

REFRIGERANT	R290/0.15kg	
-------------	-------------	--

STANDARD RATING CONDITIONS	COOLING	CURRENT	4.10A
		INPUT	900W
	HEATING	CURRENT	—
		INPUT	—

RATED CURRENT	5.80A
---------------	-------

RATED INPUT	1100W
-------------	-------

ELECTRICAL HEATER INPUT	—
-------------------------	---

MOISTURE RESISTANCE CLASS	IPX0
---------------------------	------

WARNING/WARNUNGEN

Appliance should be installed, operated and stored in a room with a floor area larger than 8 m².
Das Gerät darf nur in Räumen betrieben werden, die größer als 8 m² sind.

MIDEA EUROPE GmbH, Ludwig-Erhard-Straße 14, 65760 Eschborn, Germany

comfee

MOBILE TYPE AIR CONDITIONERS
(LOCAL AIR CONDITIONERS)



MODEL	MPPH-09CRN7		
COOLING CAPACITY	9000Btu/h		
HEATING CAPACITY	—		
MAXIMUM ALLOWABLE PRESSURE	2.6 MPa		
EXCESSIVE OPERATING PRESSURE	DISCHARGE	2.6MPa	
	SUCTION	1.0MPa	
POWER SOURCE	220-240V~ 50Hz, 1Ph		

REFRIGERANT	R290/0.17kg	
-------------	-------------	--

STANDARD RATING CONDITIONS	COOLING	CURRENT	4.35A
		INPUT	1000W
	HEATING	CURRENT	—
		INPUT	—

RATED CURRENT	6.22A
---------------	-------

RATED INPUT	1280W
-------------	-------

ELECTRICAL HEATER INPUT	—
-------------------------	---

MOISTURE RESISTANCE CLASS	IPX0
---------------------------	------

WARNING/WARNUNGEN

Appliance should be installed, operated and stored in a room with a floor area larger than 9 m².
Das Gerät darf nur in Räumen betrieben werden, die größer als 9 m² sind.

MIDEA EUROPE GmbH, Ludwig-Erhard-Straße 14, 65760 Eschborn, Germany

comfee