

EINLEITUNG

Vielen Dank, dass Sie sich für ein De'Longhi-Produkt entschieden haben. Bitte nehmen Sie sich einen Moment Zeit zum Lesen der Anweisungen, um Risiken oder Schäden am Gerät zu vermeiden.

BESCHREIBUNG

Beschreibung des Gerätes (siehe Seite 2 - A)

- A1** Luftauslassklappe
- A2** Bedienfeld
- A3** Griffe
- A4** Rollen
- A5** Silberionenfilter
- A6** Luftausgitter
- A7** Abluftschlauchgehäuse
- A8** Luftausgitter
- A9** Stromkabel
- A10** Abluftschlauch mit Kappe
- A11** Fernbedienungs-signalempfänger
- A12** Fernbedienungsfach

Beschreibung des Zubehörs (siehe Seite 2 - B)

- B1** Wandflansch mit Kappe
- B2** Abluftschlauch
- B3** Schlauchadapter
- B4** Adapter für Fensterhalterung
- B5** Fensterhalterung mit Flügelmutter
- B6** Adapter für Wandmontage/Fenstersteckdose
- B7** Fensterauslass
- B8** Fernbedienung
- B9** Fensterhalterungskappe

STROMANSCHLUSS

Bevor Sie das Gerät an das Stromnetz anschließen, überprüfen Sie Folgendes:

- Die Netzspannung muss mit den Angaben auf dem Schild auf der Rückseite des Gerätes übereinstimmen;
- Die Steckdose und die elektrische Leitung müssen zur Aufnahme der erforderlichen Last bemessen sein;
- Die Steckdose muss der richtige Typ für den Stecker sein, ansonsten ist sie zu ersetzen;
- Die Steckdose muss an ein leistungsfähiges Erdungssystem angeschlossen sein. Der Hersteller übernimmt für die Nichteinhaltung dieser Anweisungen zur Vermeidung von Verletzungen keine Haftung.

Das Netzkabel darf nur von Fachleuten ausgetauscht werden.

VERWENDUNG

Anhand der folgenden Anweisungen kann das Klimagerät so effizient wie möglich auf den Betrieb vorbereitet werden. Vergewissern Sie sich vor der Verwendung, dass die Luftansaug- und -auslassgitter frei sind.

Hinweis: Dieses Gerät ist mit einer automatischen Verdampfungsfunktion zur Kondensatableitung im Kühl- und Entfeuchtungsmodus ausgestattet.

KLIMATISIERUNG OHNE INSTALLATION

FLÜGELFENSTER

Wenn Sie ein Flügelfenster haben, gehen Sie wie folgt vor:

- Montieren Sie den Abluftschlauch (B2) in die entsprechende Aufnahme auf der Rückseite des Gerätes (Abb. 1).
- Schrauben Sie den Fensterauslass fest (B7) und montieren Sie ihn außerhalb des Fensters, um die heiße Luft abzuführen (Abb. 2).

VERTIKALSCHIEBEFENSTER

Wenn Sie ein Vertikalschiebefenster haben, gehen Sie wie folgt vor:

- Setzen Sie den Adapter für die Fensterhalterung (B4) in die Öffnung der Fensterhalterung (B5) und blockieren Sie ihn (Abb.3)
- Setzen Sie die Fensterhalterung auf die Fensterbank und ziehen Sie die Halterung vollständig auf die ganze Breite des Fensterrahmens aus (Abb. 4).
- Fixieren Sie die Halterung mit der Flügelmutter (Abb. 5) (Sollte die Fensterhalterung für das Fenster zu groß sein, kann der Kunststoff mit einer Säge von einem qualifizierten Fachmann abgesägt werden).
- Setzen Sie den Abluftschlauch (B2) in den Adapter für die Fensterhalterung (B4) ein und drehen Sie ihn, wie in Abb. 6 dargestellt.
- Um die Montage des Abluftschlauches (B2) in das entsprechende Gehäuse auf der Rückseite des Gerätes zu erleichtern, positionieren Sie die Laschen (B3) des Schlauchadapters in einer vertikalen Achse, wie in Abb. 7 dargestellt, und verfahren Sie wie in Abb. 1 dargestellt.

SCHIEBEFENSTER

- Dank der Feststellflügelmutter kann die Fensterhalterung auch für Schiebefenster verwendet werden. Für eine einfachere Montage des Abluftschlauches positionieren Sie die Halterung vertikal mit der Bohrung im unteren Bereich.

KLIMATISIERUNG MIT INSTALLATION

- Montieren Sie den Abluftschlauch (B2) in die entsprechende Aufnahme auf der Rückseite des Gerätes (Abb. 1).

- Bohren Sie ein Loch von 150 mm in eine Außenwand oder durch eine Fensterscheibe. Beachten Sie die in Abbildung 8 angegebenen Abstände, Abmessungen und Höhen der Bohrung.

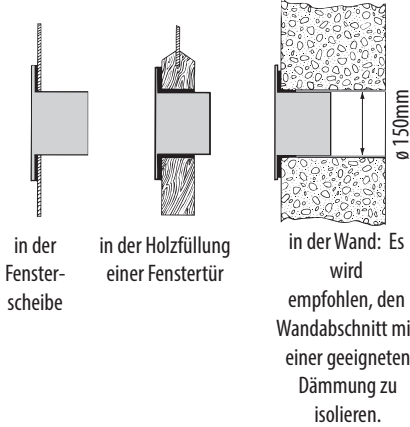

- Setzen Sie den Wandflansch (B1) in die Bohrung ein.
- Setzen Sie den Abluftschlauch (B2) in den Wandflansch (B1) ein (Abb. 9).
- Wenn der Schlauch (B2) nicht angeschlossen ist, kann die Bohrung mit der Flanschcappe (B1) verschlossen werden.

Hinweis: Da für die Installation Spezialwerkzeuge erforderlich sind, empfehlen wir Ihnen, das Gerät von einem Fachmann installieren zu lassen.

- Bei der Installation des Klimageräts sollten Sie eine Tür ca. 1 cm offen lassen, um eine korrekte Belüftung und korrekten Raumdruck zu gewährleisten.
- Halten Sie den Luftschlauch so kurz und gerade wie möglich, um Verengungen zu vermeiden.

BESCHREIBUNG DES BEDIENFELDES (C)

- C1.** ON/STAND-BY- (Ein/Aus)-Taste
- C2.** Funktionsauswahl-taste MODE (Klimagerät, Entfeuchter, Ventilator)
- C3.** Temperatur-Erhöhungstaste
- C4.** Temperatur-Verringerungstaste
- C5.** Ventilator-drehzahl-Auswahl-taste (MIN/MED/MAX/AUTO)
- C6.** Klimatisierungssymbol
- C7.** Entfeuchtungssymbol
- C8.** Ventilatorsymbol
- C9.** ECO REAL FEEL-Statusanzeige
- C10.** Schwenksymbol
- C11.** Ventilator-drehzahl-anzeige
- C12.** LEISE-Symbol
- C13.** Alarmsymbol
- C14.** Einge-stellte Temperaturwerte, programmierte Ein-/Ausschaltzeit
- C15.** Timersymbol
- C16.** Timeranzeige
- C17.** Anzeige ausgewählte Temperaturskala

BEDIENUNG DES BEDIENFELDES

EIN- UND AUSSCHALTEN DES GERÄTES

Stecken Sie den Stecker in die Steckdose. Auf dem Display erscheinen zwei Striche, die anzeigen, dass sich das Gerät im Standby-Modus befindet.



Berühren Sie die Taste (C1), um das Gerät einzuschalten. Die Klappe R1 öffnet sich nach wenigen Sekunden. Beim Einschalten des Gerätes wird die zuletzt vor dem Ausschalten eingestellte Funktion aktiviert.

Hinweis: Wird die Inbetriebnahme nicht fortgeführt, wird die Displaybeleuchtung nach einigen Minuten dunkler, um den Energieverbrauch zu senken.

Zum Ausschalten des Gerätes berühren Sie die Taste und ziehen Sie dann den Stecker.

Hinweis: Schalten Sie das Klimagerät niemals durch einfaches Ziehen des Steckers aus. Berühren Sie die Taste , um Ihr Klimagerät in den Standby-Modus zu versetzen, und warten Sie einige Minuten, bevor Sie den Stecker ziehen. Auf diese Weise kann das Gerät die Betriebszustandsprüfungen durchführen.

BEDIENUNG ÜBER DAS BEDIENFELD

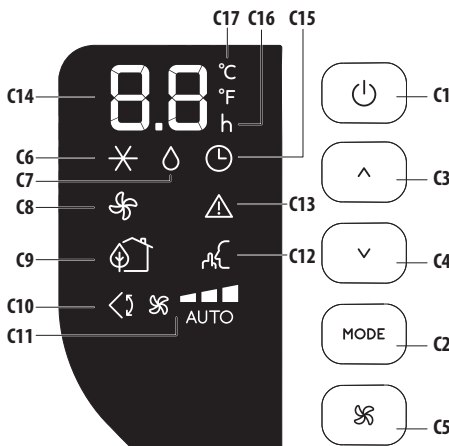

MODUSAUSWAHL

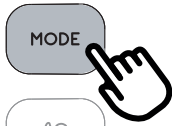

Um die gewünschte Betriebsart auszuwählen, berühren Sie wiederholt die MODE-Taste (C2), bis die gewünschte Funktion ausgewählt ist.

Bitte beachten Sie: Es kann einige Minuten dauern, bis das Gerät damit anfängt, abzukühlen und zu entfeuchten. In der Zwischenzeit blinkt die Anzeige des ausgewählten Modus.

✕ KLIMATISIERUNGSMODUS



Diese Funktion ist ideal für heißes und feuchtes Wetter, wenn der Raum sowohl gekühlt als auch entfeuchtet werden muss.

Zur korrekten Einstellung dieses Modus:

- Berühren Sie wiederholt die **MODE**-Taste (C2), bis das Symbol für Klimatisierung ✕ erscheint. Auf der Anzeige erscheint die gewünschte Temperatur.
- Um die zu erreichende Temperatur zu ändern, berühren Sie die Taste ^ (C3) oder v (C4).

- Wählen Sie die gewünschte Ventilatorumdrehzahl durch Berühren der Taste ⌘ (C5).

Die verfügbaren Drehzahlen sind:

- ⌘ **Minimale Drehzahl:** wenn ein möglichst geräuscharmer Betrieb gewünscht wird.
- ⌘ **Mittlere Drehzahl:** wenn der Geräuschpegel niedrig, aber mit gutem Komfort sein muss.
- ⌘ **Maximale Drehzahl:** zum möglichst schnellen Erreichen der gewünschten Temperatur.

- ⌘ **AUTO** Das Gerät wählt automatisch die Ventilatorumdrehzahl in Abhängigkeit von der gewählten Temperatur und den Umgebungsbedingungen.

Die am besten geeigneten Temperaturen liegen im Sommer zwischen 24 und 27 °C.

Es wird jedoch nicht empfohlen, die Temperatur deutlich unter der Außentemperatur einzustellen.

◊ ENTFEUCHTUNGSMODUS



Diese Funktion ist ideal zur Reduzierung der Luftfeuchtigkeit im Raum (Frühjahr und Herbst, Feuchträume, Regenzeiten usw.). Für diese Art der Nutzung muss das Gerät wie im Klimatisierungsmodus eingerichtet werden. Das heißt, der Abluftschlauch (B2) muss am Gerät angebracht werden, damit die Feuchtigkeit nach außen abgeleitet werden kann.

Zur korrekten Einstellung dieses Modus:

- Berühren Sie wiederholt die **MODE**-Taste (C2), bis das Entfeuchtungssymbol ◊ erscheint.
- Das Gerät wählt automatisch den besten Luftstrom aus.

⌘ VENTILATORMODUS

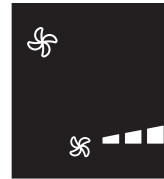

Bei Verwendung dieses Modus braucht der Abluftschlauch (B2) nicht am Gerät befestigt zu werden. Zur korrekten Einstellung dieses Modus:

- Berühren Sie wiederholt die **MODE**-Taste (C2), bis das Ventilatorsymbol ⌘ erscheint.
- Wählen Sie den gewünschten Luftstrom durch Berühren der Taste Erhöhung ^ (C3) oder Verringerung v (C4).

Die verfügbaren Luftströme sind:

- ⌘ **Minimaler Luftstrom:** wenn ein möglichst geräuscharmer Betrieb gewünscht wird.
- ⌘ **Mittlerer Luftstrom:** wenn der Geräuschpegel niedrig, aber mit gutem Komfort sein muss.
- ⌘ **Maximaler Luftstrom:** für maximale Leistung.

AUSWAHL DER TEMPERATURSKALA

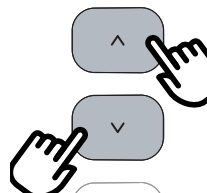

Die Temperatur kann in °C oder °F angezeigt werden. Um die Maßeinheit der Temperatur zu ändern, berühren Sie gleichzeitig die Tasten zum Erhöhen ^ (C3) oder Verringern v (C4) für ca. 10 Sekunden.

BEDIENUNG ÜBER DIE FERNBEDIENUNG

EINLEGEN ODER ERSETZEN DER BATTERIEN

- Entfernen Sie die Abdeckung auf der Rückseite der Fernbedienung;
- Setzen Sie die Batterien ein oder ersetzen Sie sie durch zwei neue LR03 „AAA“ 1,5V-Batterien und legen Sie sie richtig ein (siehe die Einlegerichtung im Batteriefach) (Abb. 10);
- Setzen Sie die Abdeckung wieder ein.

Hinweis: Wenn die Fernbedienung ausgetauscht oder entsorgt wird, müssen die Batterien gemäß der geltenden Gesetzgebung entnommen und entsorgt werden, da sie für die Umwelt schädlich sind. Keine alten und neuen Batterien mischen.

Keine Alkalibatterien, Standardbatterien. (Kohlenstoff-Zink) oder wiederaufladbaren Batterien. (Nickel-Cadmium) mischen. Die Batterien nicht im Feuer entsorgen. Batterien können explodieren oder auslaufen.

Wenn die Fernbedienung für eine bestimmte Zeit nicht benutzt wird, entnehmen Sie die Batterien.

VERWENDUNG DER FERNBEDIENUNG

Richten Sie die Fernbedienung auf den Empfänger (A11) des Klimageräts. Die Fernbedienung darf nicht weiter als 7 Meter vom Gerät entfernt sein (Abb. 10) (ohne Hindernisse zwischen Fernbedienung und Empfänger).

- Die Fernbedienung muss mit Sorgfalt behandelt werden. Lassen Sie sie nicht fallen und setzen Sie sie keiner direkten Sonneneinstrahlung oder Wärmequellen aus.

Hinweis: Die Fernbedienung kann sicher im entsprechenden Fach (A12) untergebracht werden.

BESCHREIBUNG DER FERNBEDIENUNG

- D1.** ON/STAND-BY - Taste
- D2.** MODE-Taste
- D3.** Verringerungstaste
- D4.** Erhöhungstaste
- D5.** Luftstromanzeiger
- D6.** Schwenktaste
- D7.** Leise-Taste
- D8.** Timer-Taste
- D9.** TASTE Eco Real Feel

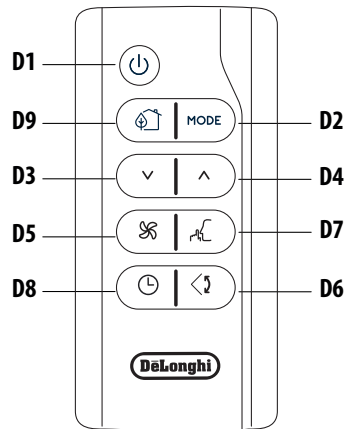

EIN- UND AUSSCHALTEN DES GERÄTES

- Stecken Sie den Stecker in die Steckdose.
- Drücken Sie die Taste (D1) (Wenn das Klimagerät eingeschaltet wird, beginnt es im gleichen Modus zu arbeiten wie vor dem Ausschalten).
- Um das Gerät auszuschalten, drücken Sie die Taste (D1).

Hinweis: Schalten Sie das Gerät niemals durch Ziehen des Steckers aus.

Schalten Sie es immer aus, indem Sie auf die Taste drücken und einige Minuten warten, bevor Sie den Stecker ziehen. Nur so führt das Gerät die Standardprüfungen durch.

AUSWAHL DER BETRIEBSARTEN

Um die gewünschte Betriebsart auszuwählen, berühren Sie wiederholt die MODE-Taste (D6), bis die gewünschte Funktion ausgewählt ist.

Die meisten auf der Fernbedienung verfügbaren Befehle entsprechen denen auf dem Bedienfeld des Geräts (C).

AUSWAHL DER TEMPERATUREN

Im Klimatisierungsmodus drücken Sie die Tasten (D3) und (D4), um die gewünschte Temperatur zu verringern/erhöhen.

AUSWAHL DES LUFTSTROMS

Drücken Sie im Klimatisierungs- und Ventilatormodus die Taste (D5), um den Luftstrom zu erhöhen oder zu verringern.

SCHWENKFUNKTION



Die Schwenktaste (D6) bewegt die Klappe und verteilt die Luft gleichmäßig in den Raum.

Bei Drücken der Schwenktaste beginnt sich die Klappe abwechselnd vorwärts und rückwärts zu bewegen.

Bei erneutem Drücken wird die Klappe in ihrer aktuellen Position blockiert. Wenn die Taste das nächste Mal gedrückt wird, beginnt sich die Klappe wieder vorwärts und rückwärts zu bewegen.

Hinweis: Um eine Beschädigung der internen Mechanismen zu vermeiden, darf die Klappe nicht manuell bewegt werden.

LEISE-FUNKTION (nur im Klimatisierungsmodus verfügbar)

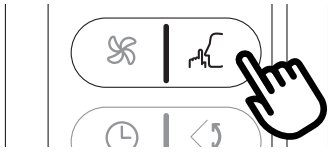

Durch die Aktivierung dieser Funktion wird das Betriebsgeräusch weiter reduziert. Um sie zu aktivieren, drücken Sie die Taste  (D7) auf der Fernbedienung. Auf dem Display erscheint das entsprechende Symbol (C12).

EINSTELLEN DES TIMERS

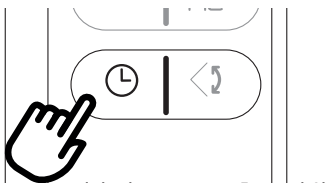

Der Timer ermöglicht das verzögerte Ein- und Abschalten des Gerätes. Diese Funktion verhindert Stromverschwendung durch Optimierung der Betriebszeiten.

Programmieren der verzögerten Abschaltung

- Ein verzögertes Abschalten kann programmiert werden, während das Gerät in einer beliebigen Betriebsart eingeschaltet ist.
- Drücken Sie die Timertaste  (D8): das Timersymbol (C15) und die Stundenanzeige (C14) leuchten auf.
- Drücken Sie die Tasten ∇ (D3) und \wedge (D4), bis die gewünschte Stundenanzeige zum Ausschalten auf dem Display erscheint.

Wenige Sekunden nach dem Einstellen des Timers wird die Einstellung übernommen, das Display zeigt den Betriebsmodus an und das Timersymbol leuchtet weiterhin.

Nach Ablauf der eingestellten Zeit geht das Klimagerät in den Standby-Modus. Um das Timerprogramm abzubrechen, drücken Sie die Timertaste  (D8) zweimal. Das Timersymbol (C15) er-

lischt.

Hinweis: Sobald der Timer aktiviert ist, werden die verbleibenden Stunden zum Abschalten durch nur einmaliges Drücken der Timertaste angezeigt.

Programmieren des verzögerten Einschaltens

- Schließen Sie das Gerät an und stellen Sie es auf Standby.
- Drücken Sie die Timertaste  (D8): das Timersymbol (C15) und die Stundenanzeige (C14) leuchten auf.
- Drücken Sie die Tasten ∇ (D3) und \wedge (D4), bis die gewünschte Stundenanzeige zum Einschalten auf dem Display erscheint. Das Einschalten kann jederzeit innerhalb der folgenden 24 Stunden programmiert werden.

Nach Ablauf der eingestellten Zeit beginnt das Gerät mit dem Betrieb in der gleichen Betriebsart, die zuvor eingestellt wurde.

Um das Timerprogramm abzubrechen, berühren Sie die Timertaste (D8) zweimal. Das Timersymbol (C15) erlischt.

Hinweis: Sobald der Timer aktiviert ist, werden die verbleibenden Stunden zum Einschalten durch nur einmaliges Drücken der Timertaste angezeigt.

FUNKTION ECO REAL FEEL

ECO REAL FEEL ist die innovative De'Longhi-Technologie, die gleichzeitig an der Temperatur- und Feuchtigkeitsregulierung arbeitet und höchsten Komfort bietet.

Mit herkömmlichen Systemen können während der Betriebszeit optimale Komfortbedingungen erreicht, aber nicht über längere Zeit gesichert werden. Mit ECO REAL FEEL moduliert das PAC-Gerät nach Erreichen des optimalen Komforts automatisch die Kompressorwirkung und den Luftstrom, um den Komfort langfristig aufrechtzuerhalten.

Um die Funktion zu aktivieren, drücken Sie die ECO REAL FEEL-Taste (D9). Das ECO REAL FEEL-Symbol (C9) erscheint.

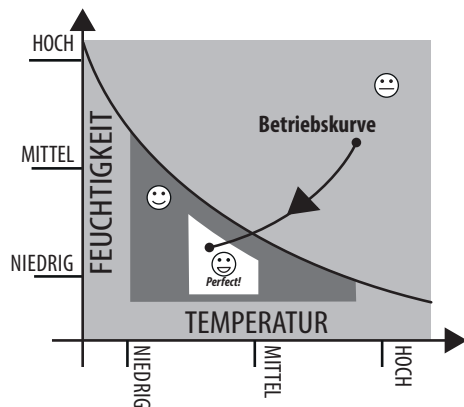

Die Statusanzeige „ECO REAL FEEL“ (C9) wird für ca. 1 Minute weiß, um anzuzeigen, dass das Gerät die Raumbedingungen überprüft. Nach einiger Zeit ändert die Statusanzeige „ECO REAL FEEL“ (C9) ihre Farbe, wenn sie sich den Komfortbedingungen nähert (siehe Diagramm unten).

 **ORANGES LICHT:** Vom optimalen Niveau stark abweichende Raumbedingungen.

 **GRÜNES LICHT:** Die meisten Menschen empfinden die Raumbedingungen als gut, nahezu optimal.

 **BLAUES LICHT:** Bester Komfort.
Perfect!

- Behaglichkeit ist eine subjektive Empfindung. Aus diesem Grund können verschiedene Menschen die gleichen Umgebungsbedingungen unterschiedlich beurteilen.
- Unter besonders schwierigen Umgebungsbedingungen (ausgedehnte Räume, hohe Temperatur oder Luftfeuchtigkeit im Freien, schlechte Isolierung des Raumes, zu viele Personen oder starke Wärmelast im Raum, starke Sonneneinstrahlung...) kann dieses Gerät möglicherweise nicht den optimalen Komfort erzielen.

SELBSTDIAGNOSE

Das Gerät verfügt über ein Selbstdiagnosesystem zur Identifizierung einer Reihe von Störungen/Fehlfunktionen. Auf dem Gerätedisplay werden Fehlermeldungen angezeigt.

WENN ... WIRD ANGEZEIGT,	WENN ... WIRD ANGEZEIGT,	WENN ... WIRD ANGEZEIGT,	WENN ... WIRD ANGEZEIGT,	WENN ... WIRD ANGEZEIGT,	WENN ... WIRD ANGEZEIGT,
LE	LH	F1 ⚠	F2 ⚠	PF ⚠	HL ⚠
„Low Temperature“ (Niedrige Temperatur) (Frostschutz)	„Low humidity“ (Niedrige Feuchtigkeit)	Fehler 1	Fehler 2	„Probe Failure“ (Fühlerausfall) (Schadhafter Fühler)	„High Level“ (Hohes Niveau) (Interner Behälter voll)
.WAS IST ZU TUN?	.WAS IST ZU TUN?	.WAS IST ZU TUN?	.WAS IST ZU TUN?	.WAS IST ZU TUN?	.WAS IST ZU TUN?
Das Gerät ist mit einer Frostschutzvorrichtung ausgestattet, um eine übermäßige Eisbildung zu vermeiden. Nach Abschluss des Abtauvorgangs startet das Gerät automatisch wieder.	Diese Meldung erscheint nur auf dem Display, wenn das Gerät in der Real Feel- Funktion läuft und zeigt an, dass die Raumfeuchtigkeit sehr niedrig ist. Um den Betrieb fortzusetzen, schalten Sie in irgend einen anderen Modus.	Wenden Sie sich in diesem Fall an den nächsten autorisierten Kundendienst.	Wenden Sie sich in diesem Fall an den nächsten autorisierten Kundendienst.	Wenn diese Meldung auf dem Display erscheint, rufen Sie bitte den Kundendienst unter der gebührenfreien Nummer an.	Leeren Sie den Innensicherheitstank gemäß den Anleitungen im Abschnitt „ENDE DER SAISON“

TIPPS FÜR DEN RICHTIGEN GEBRAUCH

Um optimale Ergebnisse mit Ihrem Klimagerät zu erzielen, beachten Sie die folgenden Empfehlungen:

- Schließen Sie die Fenster und Türen des zu klimatisierenden Raumes. Wenn Sie das Klimagerät semi-permanent installieren, sollten Sie eine Tür leicht offen lassen (nur 1 cm), um eine gute Belüftung zu gewährleisten.
- Verwenden Sie das Gerät niemals in sehr feuchten Räumen (z. B. Wäschereien).
- Schützen Sie den Raum vor direkter Sonneneinstrahlung, indem Sie Vorhänge und/oder Jalousien teilweise schließen, wodurch das Gerät wesentlich wirtschaftlicher betrieben werden kann.
- Verwenden Sie das Gerät niemals im Freien.
- Achten Sie darauf, dass sich keine Wärmequellen im Raum befinden.
- Stellen Sie sicher, dass das Klimagerät auf einer ebenen Fläche steht.

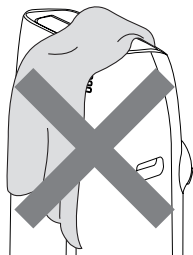

Das Gerät nicht abdecken

- Legen Sie niemals Gegenstände jeglicher Art auf dem Klimagerät ab.
- Behindern Sie niemals die Luftansaug- oder Auslassklappe.

REINIGUNG

Schalten Sie das Gerät vor der Reinigung oder Wartung durch Berühren der Taste  aus und ziehen Sie dann den Netzstecker.

REINIGUNG DES GEHÄUSES

Sie sollten das Gerät mit einem leicht feuchten Tuch reinigen und dann mit einem trockenen Tuch abtrocknen. Waschen Sie das Klimagerät aus Sicherheitsgründen niemals mit Wasser.

Achtung! Verwenden Sie niemals Benzin, Alkohol oder Lösungsmittel zur Reinigung des Gerätes. Sprühen Sie niemals Insektizide oder Ähnliches auf das Gerät.

LUFTFILTER ODER SILBERIONEN-LUFTFILTER REINIGEN (nur bei einigen Modellen)

Der Silberionenfilter hilft, Staub und Pollen einzufangen und das Wachstum von Bakterien und Schimmel auf dem Filter zu reduzieren. Wenn der Filter verschmutzt ist, ist die Luftzirkulation

beeinträchtigt und die Effizienz des Geräts nimmt ab. Deshalb sollte der Filter in regelmäßigen Abständen gereinigt werden. Die Häufigkeit hängt von der Dauer und den Bedingungen des Betriebs ab. Wenn das Gerät ständig oder systematisch benutzt wird, sollte der Filter einmal pro Woche gereinigt werden.

Der Filter ist im Ansauggitter untergebracht.

Nehmen Sie den Filter zur Reinigung, wie in Abb. 11 dargestellt, heraus. Saugen Sie den auf dem Filter angesammelten Staub mit einem Staubsauger ab. Bei starker Verschmutzung tauchen Sie ihn in warmes Wasser und spülen Sie ihn mehrmals aus. Das Wasser sollte niemals wärmer als 40 °C sein.

Lassen Sie den Filter nach dem Waschen vollständig trocknen, bevor Sie ihn wieder einsetzen.

ÜBERPRÜFUNGEN AM ANFANG DER SAISON

Stellen Sie sicher, dass das Netzkabel und der Stecker unbeschädigt sind und das Erdungssystem effizient ist.

Befolgen Sie die Installationsanweisungen genau.

ENDE DER SAISON

Um das gesamte Wasser aus dem Kreislauf abzulassen, entfernen Sie die äußere Kappe durch Abschrauben im Gegenuhrzeigersinn (Abb. 12) und lassen Sie das Wasser in ein Gefäß abfließen. Wenn das Gerät leer ist, schrauben Sie die Kappe wieder auf. Reinigen Sie den Filter und trocknen Sie ihn gründlich, bevor Sie ihn wieder einsetzen.

TECHNISCHE DATEN

Spannungsversorgung siehe Typenschild

Max. Leistungsaufnahme

im Klimatisierungsmodus "

Kältemittel "

Kühlleistung "

GRENZBEDINGUNGEN

Raumtemperatur für die Klimatisierung

18° ÷ 35°C

Transport, Befüllung, Reinigung, Rückgewinnung und Entsorgung von Kältemittel sollte nur von einem vom Hersteller benannten technischen Servicezentrum durchgeführt werden.

Das Gerät darf nur von einer vom Hersteller benannten Fachstelle entsorgt werden.

Achtung! ZUR VERMEIDUNG VON SCHÄDEN AM GERÄT:

DAS GERÄT DARF NIEMALS AUF DEN KOPF GESTELLT ODER AUF DIE SEITE GELEGT ODER IN DIESER POSITION TRANSPORTIERT WERDEN. WARTEN SIE IN DIESEM FALL 6 STUNDEN, BEVOR SIE DAS GERÄT EINSCHALTEN, WOBEI 24 STUNDEN EMPFOHLEN WERDEN. Nachdem das Gerät auf seiner Seite lag, muss das Öl zum

Kompressor zur Gewährleistung einer einwandfreien Funktion zurückfließen. Ohne diese Wartezeit (6-24 Stunden) arbeitet das Gerät eventuell nur für kurze Zeit; dann fällt der Kompressor durch Ölmenge aus.

PROBLEMLÖSUNG

Prüfen Sie zunächst folgende Punkte, bevor Sie den nächsten Kundendienst kontaktieren.

PROBLEME	URSACHEN	LÖSUNGEN
Das lokale Klimagerät schaltet sich nicht ein	Stecker ist nicht in der Steckdose eingesteckt	Stecker in die Steckdose stecken
	Keine Stromversorgung	Abwarten
	Die installierte Schutzvorrichtung hat eingegriffen	Kundendienst kontaktieren
Das lokale Klimagerät nimmt den Betrieb für kurze Zeit auf	Der Abluftschlauch ist verstopft oder geknickt	Abluftschlauch richtig positionieren und dabei die Länge und Biegungen soweit wie möglich begrenzen, um Verengungen zu vermeiden
	Eine Verstopfung verhindert, dass die Ablauf nach Außen geleitet werden kann	Verstopfung finden und entfernen, welche die Abgabe der Luft nach draußen behindert
Das lokale Klimagerät ist in Betrieb, aber der Raum wird nicht gekühlt	Fenster, Türen bzw. Gardinen geöffnet	Fenster, Türen und Gardinen schließen und dabei die zuvor angeführten „Vorschläge für einen korrekten Gebrauch“ beachten
	Im Raum befindet sich eine Wärmequelle (Ofen, Haartrockner usw.)	Wärmequelle entfernen
	Abluftschlauch hat sich vom Gerät gelöst	Abluftschlauch an der Einstecköffnung an der Rückseite des Geräts (Abb. 1) befestigen
	Staubfilter sind verstopft	Filter reinigen oder ersetzen, wie zuvor beschrieben
	Die technischen Eigenschaften des Geräts sind nicht zum Klimatisieren des Raums geeignet, in dem dieses aufgestellt ist	
Während des Betriebs entsteht ein unangenehmer Geruch im Raum	Staubfilter sind verstopft	Filter reinigen oder ersetzen, wie zuvor beschrieben
Nach dem Einschalten arbeitet das lokale Klimagerät 3 Minuten lang nicht	Zum Schutz des Kompressors wurde eine Vorrichtungen eingebaut, welche das Einschalten um 3 Minuten nach dem Start verzögert	Warten; diese Zeitverzögerung nach dem Neustart ist normal
Eine der folgenden Meldungen erscheint an Display: <i>LT/LH/HL/PF/FI/F2</i>	Das Gerät ist mit einem Selbstdiagnosesystem ausgestattet, das jede Funktionsstörung erkennt	Siehe Kapitel SELBSTDIAGNOSE