

Wir gratulieren Ihnen...

... zum Kauf dieses hochwertigen Lattenrostes. Bei seiner Herstellung wurden ausschließlich hochwertige Materialien verwendet, die einer permanenten Qualitätskontrolle unterliegen. Verwendet wurde ein mehrfach verleimtes Schichtholz für die Außenholme und Massivholz für die Innenholme und Quersprossen.

Es verfügt über ein vielfach verstellbares Kopfteil. 28 Federleisten sorgen für einen hohen Schlafkomfort. Geeignet ist dieses Lattenrost für alle Matratzenarten, insbesondere Polyurethan-, Latex-, Taschenfederkern- und Federkernmatratzen. Die grauen, weicheren Kappen ermöglichen eine hervorragende Körperanpassung und reduzieren so den Druck auf den Schulter- und Beckenbereich. Es verfügt über einen lastenverteilenden und stabilisierenden Mittelgurt. Gelagert sind die Federleisten in synthetischen, hochflexiblen Kautschukappen.



Die TÜV Rheinland LGA Products GmbH, Prüfinstitut für Möbel, hat dieses Produkt begutachtet und zertifiziert.

In die Herstellung der einzelnen Teile dieses Lattenrostes ist das ganze erforderliche handwerkliche Geschick eingeflossen, um ein Qualitätsprodukt herzustellen. Der Aufbau ist kinderleicht und mit Hilfe der beigefügten Anleitung schnell erledigt. Sie werden daran ganz sicher sehr viel Freude haben.

MONTAGEZIEL | HERSTELLUNG DES RAHMENS



Bild 1
Bitte prüfen Sie vor der Montage, ob alle Teile vorhanden sind

Bild 2

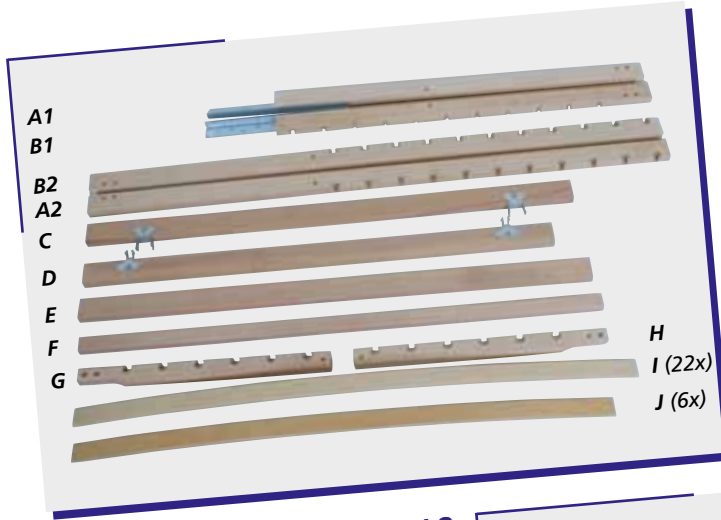

Bild 3
Außenholzteile mit einseitig vorgeschraubter Metallschiene verbinden

Achtung! Bohrungen der Außenholme für die Kappen müssen nach innen zeigen!

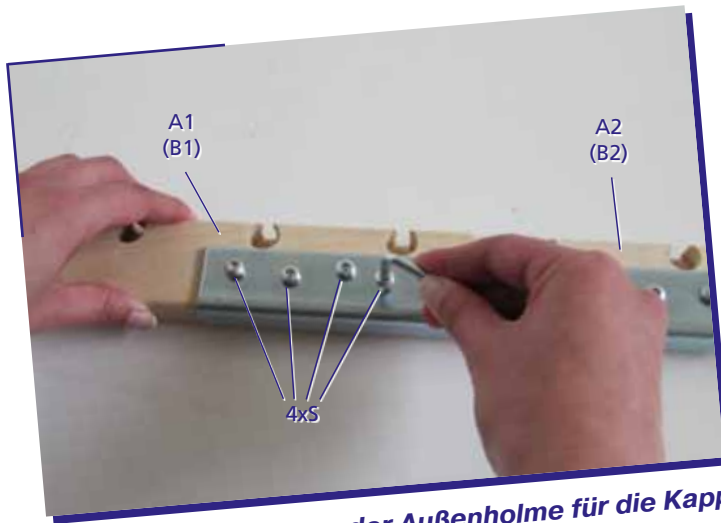
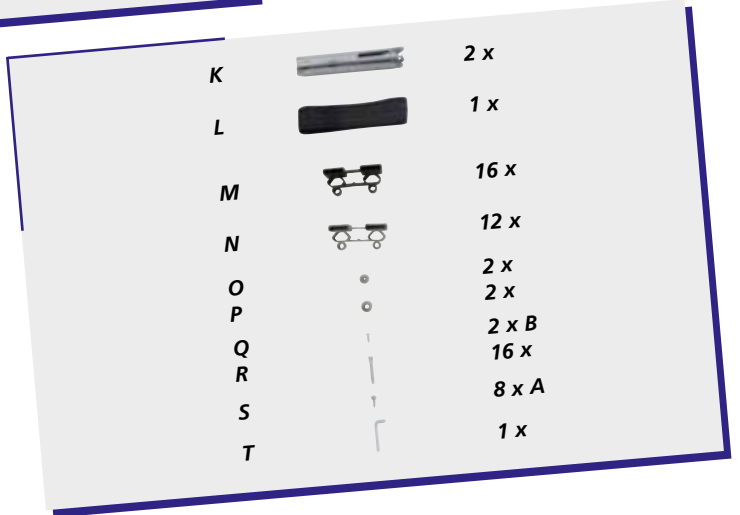

Bild 4

3 Sprossen entsprechend verschrauben



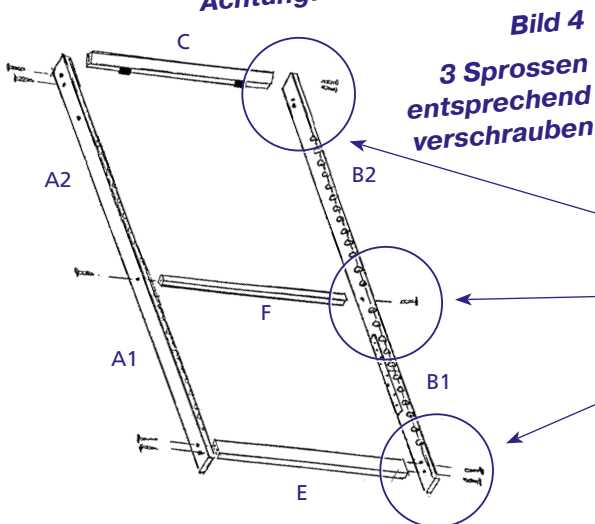
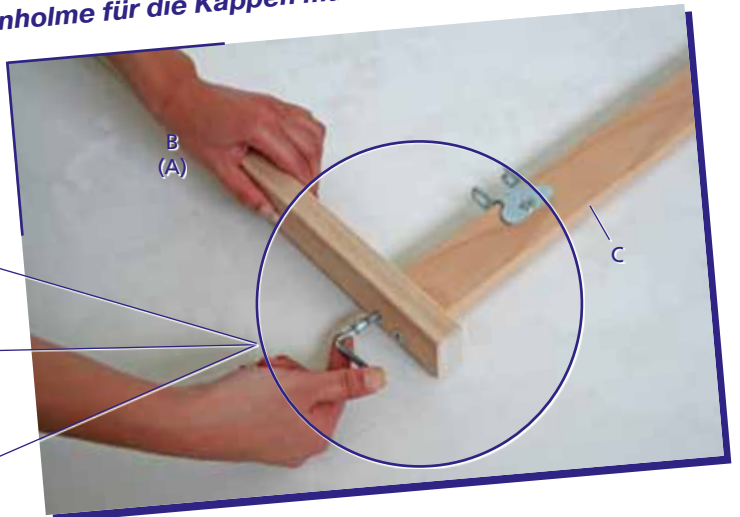

Bild 5
Große Distanzscheibe
zwischen Außenholm
und seitliches Kopfteil
legen und verschrauben

Bild 6
Quersprosse
im Kopfteil
verschrauben

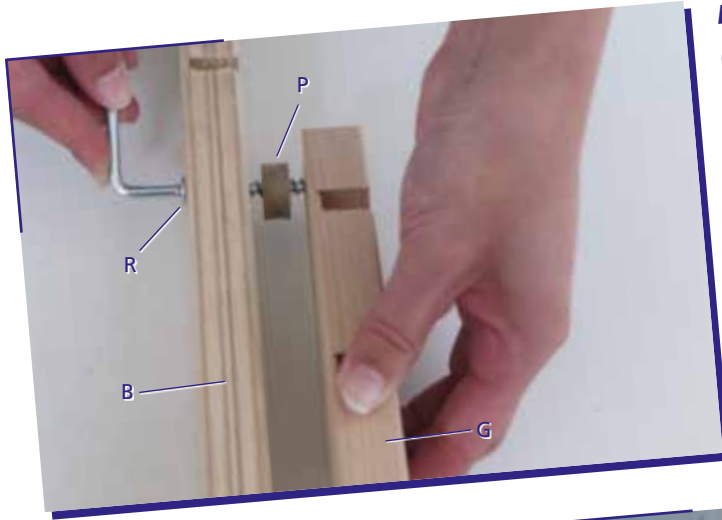

Bild 7
Raster für Kopfverstellung
unten einhängen

Bild 8
Raster dann an oberer
Sprosse einhängen



MONTAGEZIEL III EINSETZEN DER KAPPEN, FEDERLEISTEN, GURT

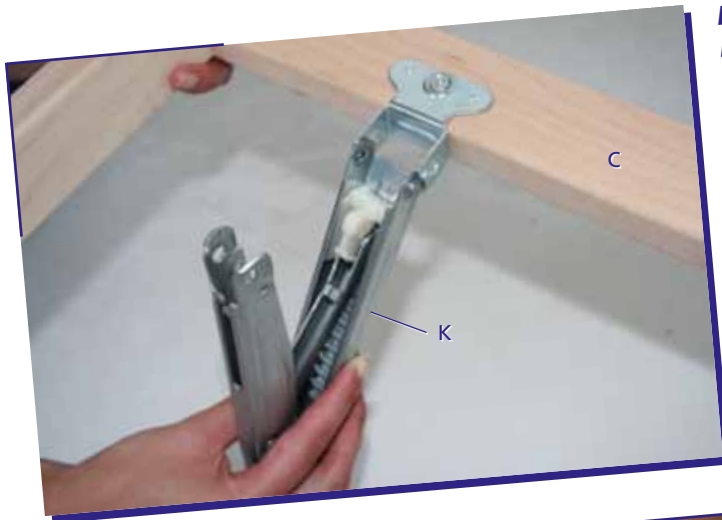
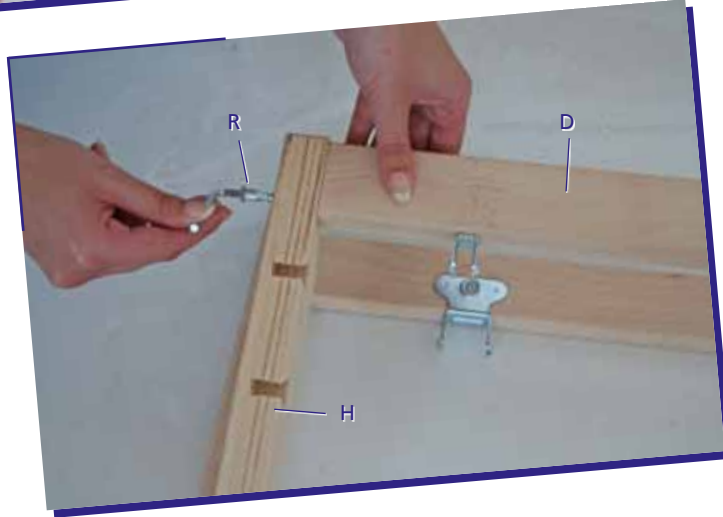

Bild 9
28 Kappen einstecken

Die Positionierung der grauen Kappen für die Schulter- und Beckenkomfortzone entnehmen Sie bitte der Abbildung auf der Vorderseite

Bild 10
6 kurze Leisten im Kopfteil, 22 lange Leisten im unteren Bereich zunächst auf einer Seite in die Kappen stecken

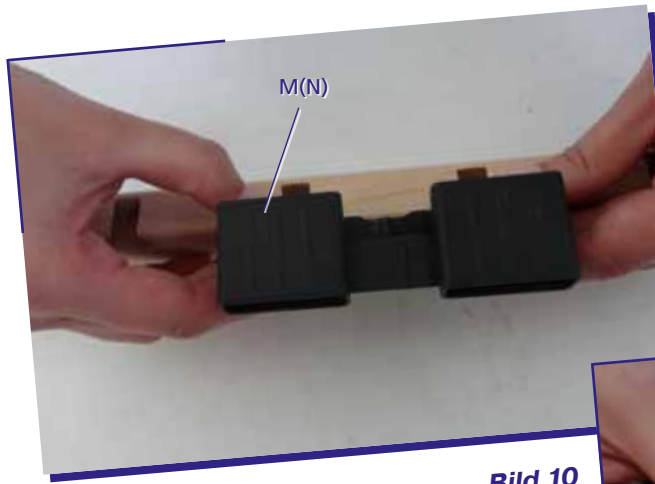

Bild 11
Gurt über 28 Leisten schieben und mittig ausrichten

Bild 12
Leisten auf der anderen Seite in die Kappen schieben

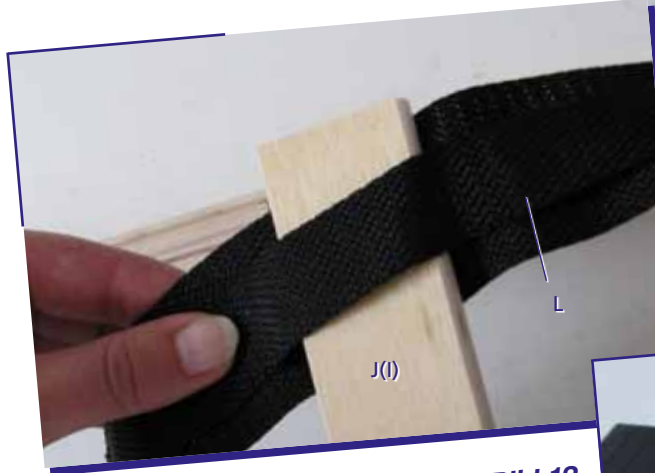
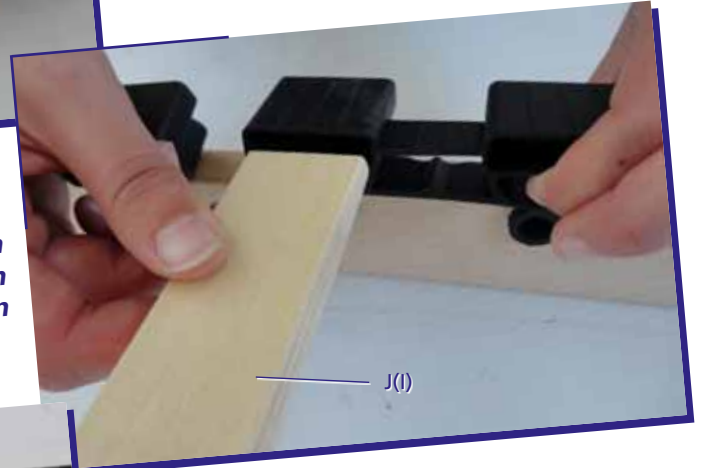
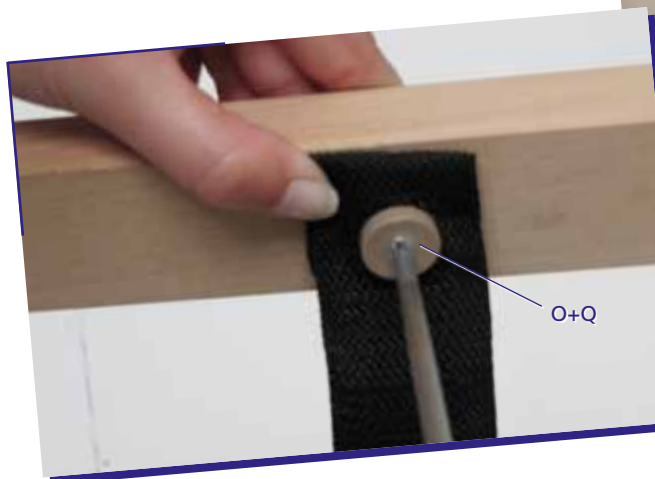
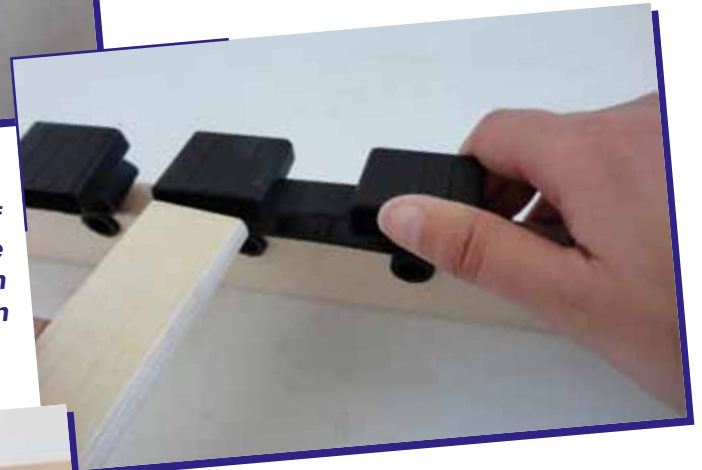

Bild 13
Gurt an beiden Seiten straff ziehen und mit Schraube und Kunststoffscheibe an Querholmen befestigen

ACHTUNG!

Bei verschraubten Produkten müssen die Verschraubungen von Zeit zu Zeit überprüft und ggf. nachgezogen werden.
Fixmaße des Lattenrostes bei Bettengröße 90 x 200 cm = ca. 89 x 195 cm, bei 100 x 200 cm = 99 x 195 cm und bei 140 x 200 cm = ca. 139 x 195 cm. BeCo Matratzen GmbH & Co. KG, Daimlerstr. 16, 32312 Lübbecke