

WORX NITRO

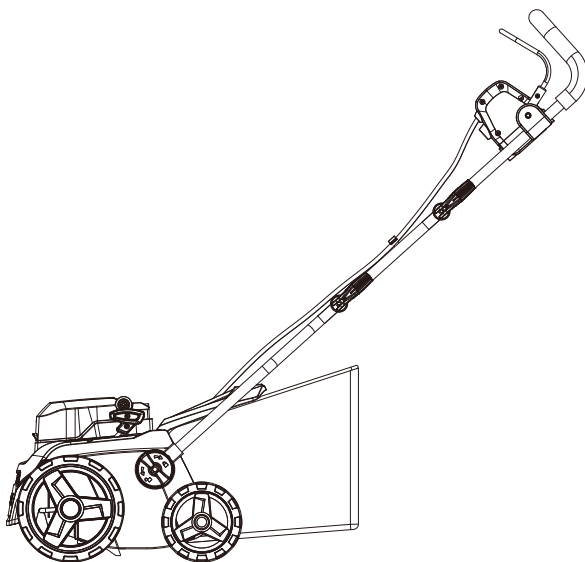

2x20V cordless lawn scarifier/aerator 2 in 1	EN	P09
2x20V Akku-Vertikutierer/Rasenlüfter 2 in 1	D	P19
Scarificateur/aérateur de pelouse sans fil 2 en 1 2 x 20V	F	P31
2x20V scarificatore/aeratore a batteria 2 in 1	I	P43
Escarificador/aireador de césped 2 en 1 de 2 x 20 V	ES	P56
Escarificador/aerador de relva sem fios 2 x 20 V, 2 em 1	PT	P68
2x20V snoerloze verticuteermachine/beluchter 2 in 1	NL	P80
2 x 20 V batteridrevet jordløsner/beluffer 2-i-1	DK	P92
2x20 V trådløs vertikalskjærer/plenluffer 2 i 1	NOR	P103
2x20V trådlös vertikalskärare/gräsmatteluftare 2-i-1	SV	P113
2x20 V bezprzewodowy skaryfikator/aerator do trawników 2 w 1	PL	P124
Ασύρματος αναμοχλευτής/αεριστής γκαζόν 2 σε 1 2x20V	GR	P136
2x20 V-os vezeték nélküli 2 az 1-ben talajlazító/gyepszellőztető	HU	P149
Scarificator/aerator de gazon fără cablu 2 x 20 V, 2 în 1	RO	P160
2 x 20 V bezšňůrový vertikutátor/provzdušňovač trávníku 2 v 1	CZ	P171
2 x 20 V akumulátorový vertikutátor/prevzdušňovač 2 v 1	SK	P182
2x20 V brezžični rahljalnik/prezračevalnik trate 2 v 1	SL	P193
Беспроводной скарификатор/аэратор газонов 2 в 1 2x20V	RU	P204

WG855E WG855E.X



Original Instruction	EN
Originalbetriebsanleitung	D
Notice originale	F
Istruzioni originali	I
Manual original	ES
Manual original	PT
Oorspronkelijke gebruiksaanwijzing	NL
Original brugsanvisning	DK
Original driftsinstruks	NOR
Bruksanvisning i original	SV
Instrukcja oryginalna	PL
ΜΕΤΑΦΡΑΣΗ ΤΩΝ ΠΡΩΤΟΤΥΠΩΝ ΟΔΗΓΙΩΝ	GR
Eredeti használati utasítás	HU
Instrucțiuni originale	RO
Původní návod k používání	CZ
Pôvodný návod na použitie	SK
Izvirna navodila	SL
Оригинальное руководство по эксплуатации	RU

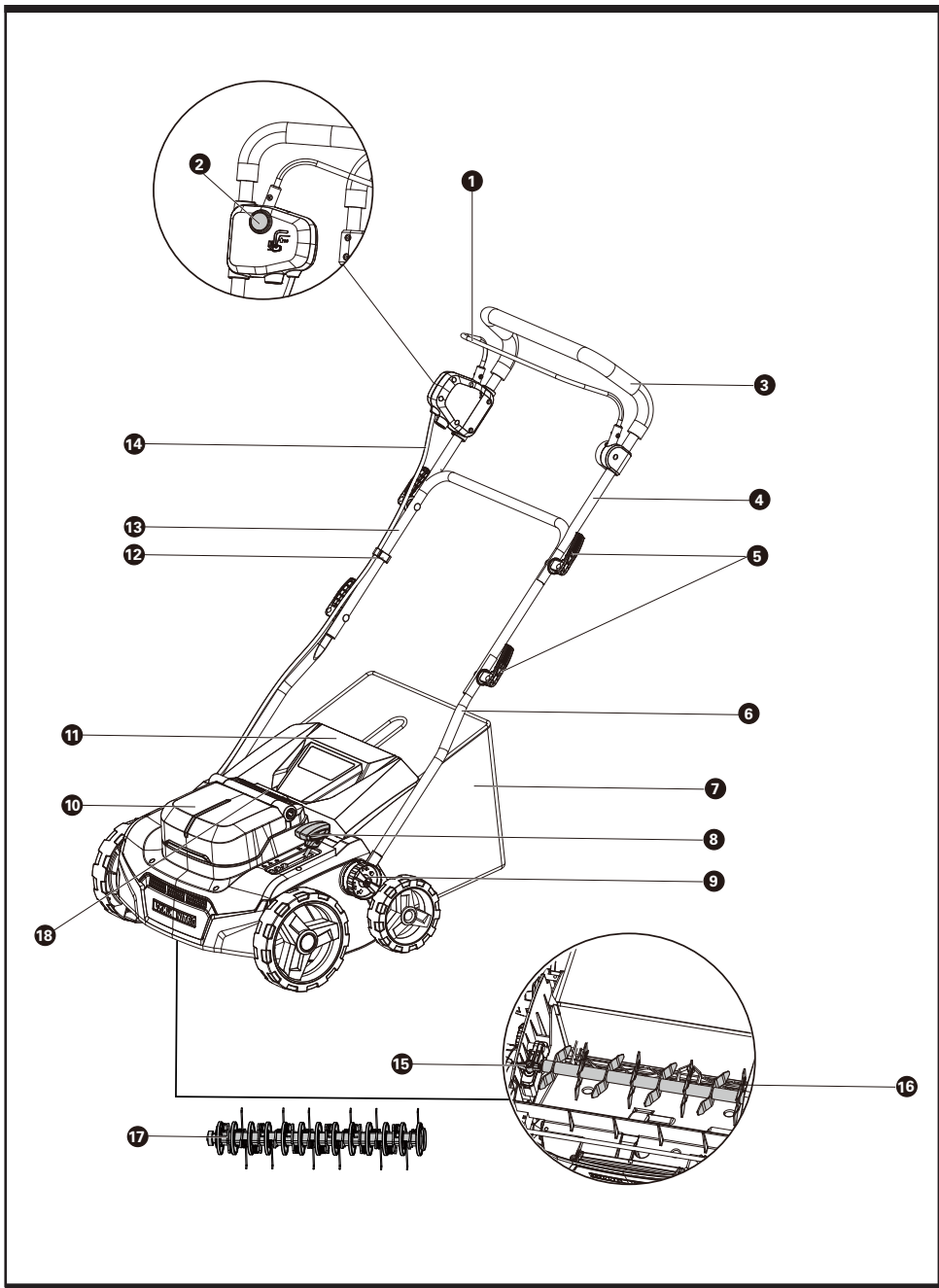

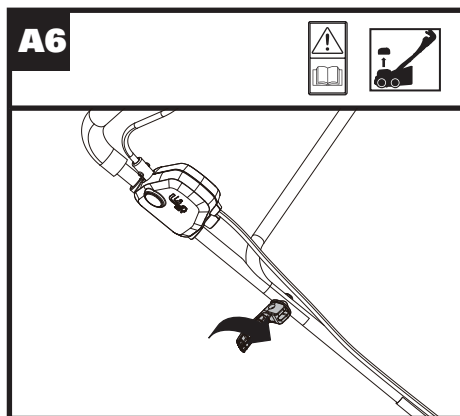
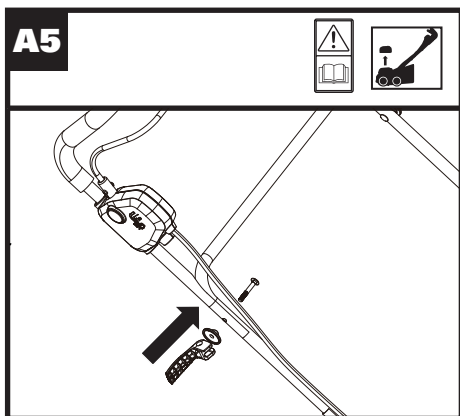
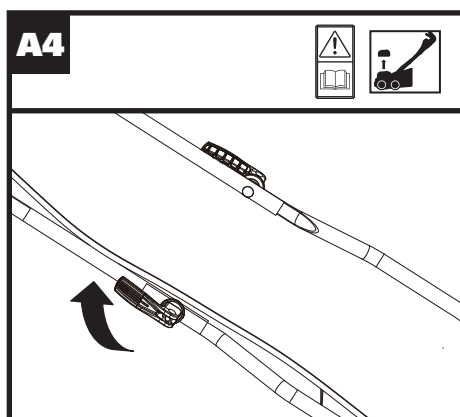
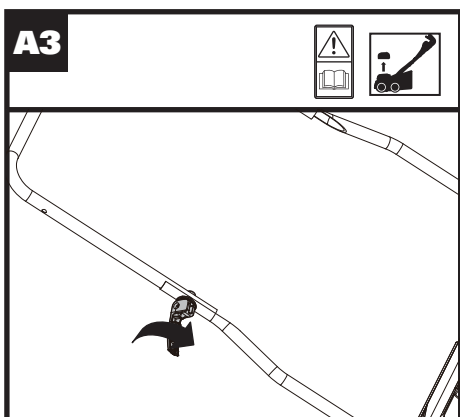
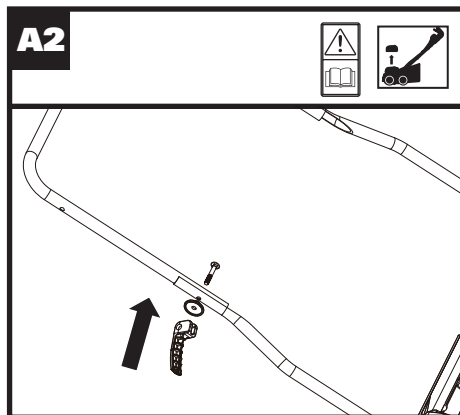
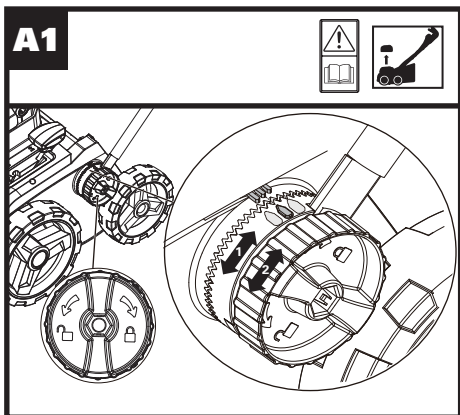

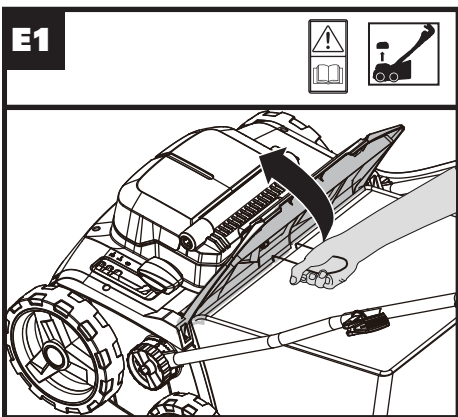
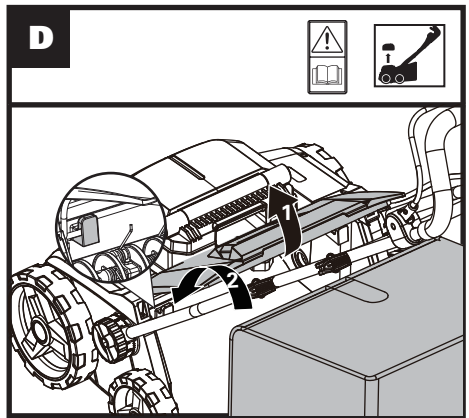
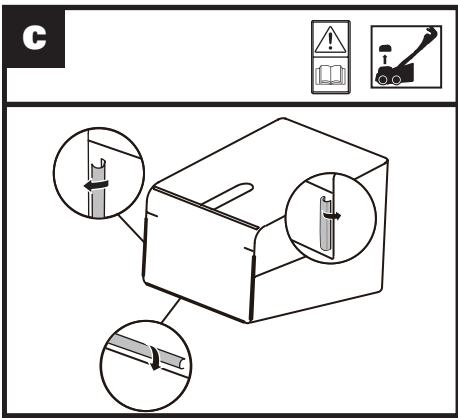
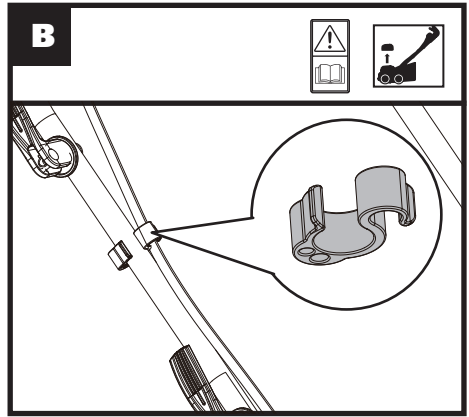
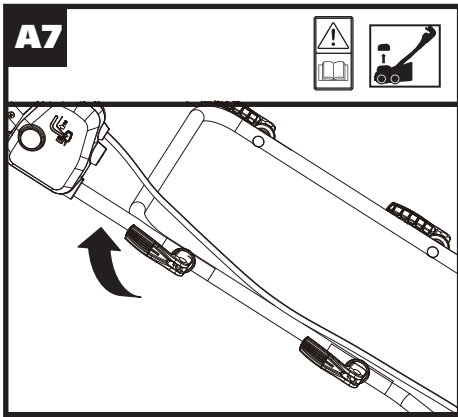

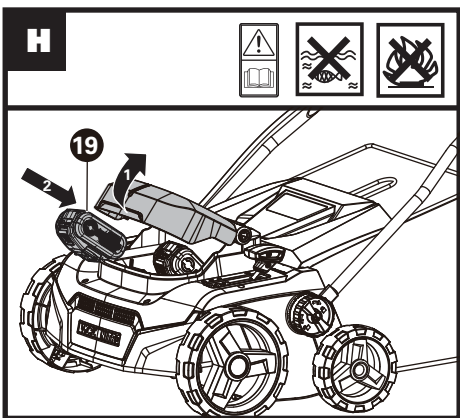
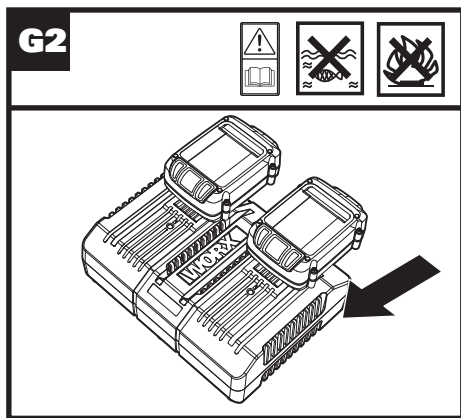
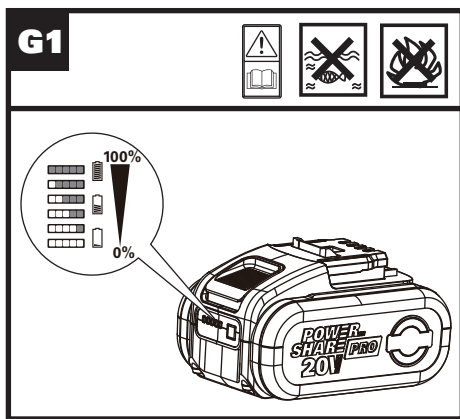
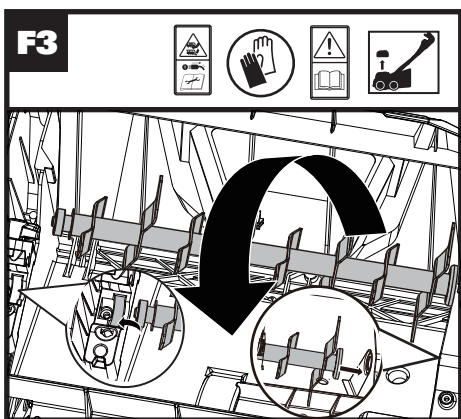
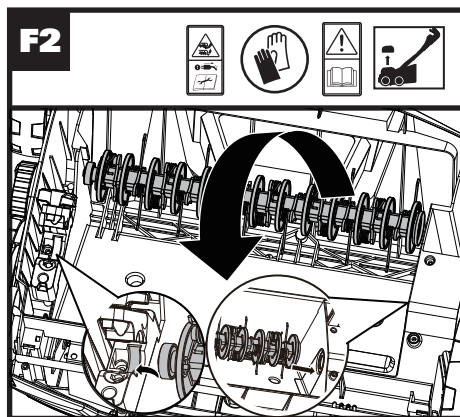
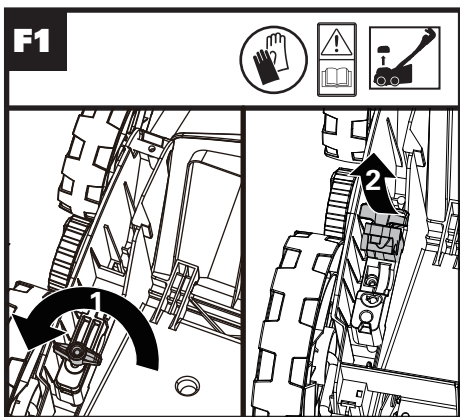

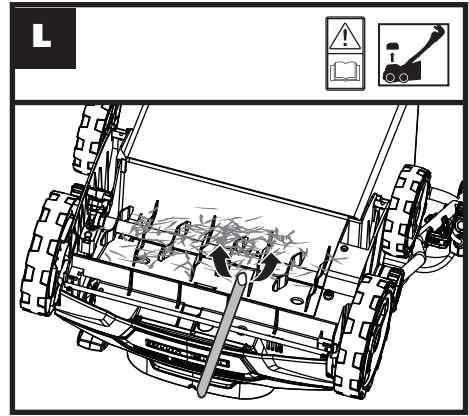
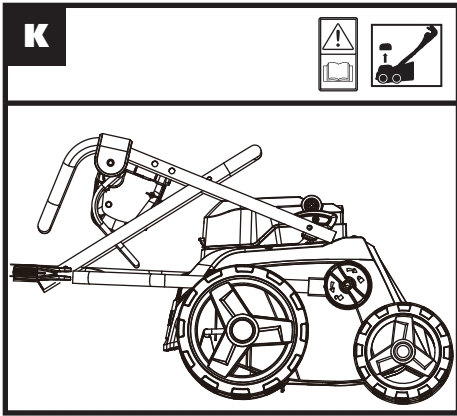
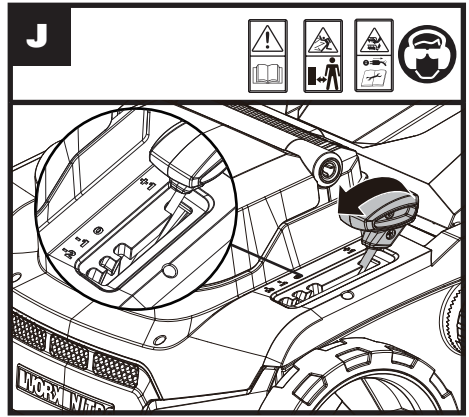
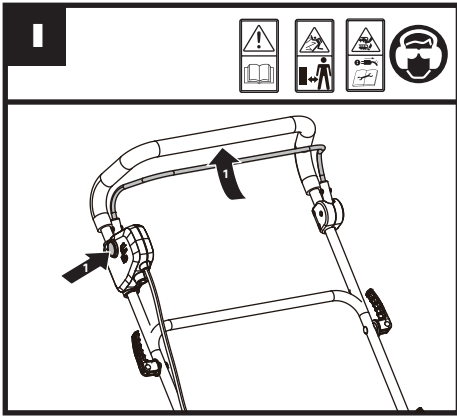



TABLE OF CONTENT

1. PRODUCT SAFETY
2. COMPONENT LIST
3. TECHNICAL DATA
4. INTENDED USE
5. OPERATING INSTRUCTIONS
6. MAINTENANCE
7. ENVIRONMENTAL PROTECTION
8. TROUBLESHOOTING
9. DECLARATION OF CONFORMITY

Users can view the electronic instructions at <https://eu.worx.com>

1. PRODUCT SAFETY GENERAL SAFETY WARNINGS

 **WARNING Read all safety warnings and all instructions.** *Failure to follow the warnings and instructions may result in electric shock, fire and/or serious injury.*

Save all warnings and instructions for future reference.

WARNING: For the purposes of recharging the battery, only use the detachable supply unit provided with this appliance

**IMPORTANT
READ CAREFULLY BEFORE
USE**

KEEP FOR FUTURE REFERENCE

Safe Operating Practices For Scarifiers/Aerators Training

- A) Read The Instructions Carefully. Be Familiar With The Controls And The Correct Use Of The Machine.
- B) Never Allow Children, Persons With Reduced Physical, Sensory Or Mental Capabilities Or Lack Of Experience And Knowledge Or People Unfamiliar With These Instructions To Use The Machine, Local Regulations May Restrict The Age Of The Operator.
- C) Keep In Mind That The Operator Or User Is Responsible For Accidents Or Hazards Occurring To Other People Or Their Property.

Preparation

- A) Wear Ear Protection And Safety Glasses At All Times While Operating The Machine.
- B) While Operating The

- Machine Always Wear Substantial Footwear And Long Trousers. Do Not Operate The Machine When Barefoot Or Wearing Open Sandals. Avoid Wearing Clothing That Is Loose Fitting Or That Has Hanging Cords Or Ties.
- C) Thoroughly Inspect The Area Where The Equipment Is To Be Used And Remove All Objects Which Can Be Thrown By The Machine.
- D) Operate The Machine In A Recommended Position And Only On A Firm, Level Surface.
- ¹⁰ E) Do Not Operate The Machine On A Paved Or Gravel Surface Where Ejected Material Could Cause Injury.
- F) Before Starting The Machine, Check That All Screws, Nuts, Bolts, And Other Fasteners Are Properly Secured And That Guards And Screens In Place. Replace Damaged Or Unreadable Labels.
- G) Never Operate The Machine While People, Especially Children, Or Pets Are Nearby.
- Operation**
- A) Operate The Machine Only In Daylight Or In Good Artificial Light.
- B) Avoid Using The Machine In Bad Weather Conditions Especially When There Is A Risk Of Lightning.
- C) Avoid Operating The Machine In Wet Grass.
- D) Always Be Sure Of Your Footing At All Times, Especially On Slopes.
- E) Walk, Never Run.
- F) Not Overreach And Keep The Balance At All Times.
- G) Mow Across The Face Of Slopes, Never Up And Down.
- H) Exercise Extreme Caution When Changing Direction On Slopes.
- I) Do Not Scarify Or Aerate Excessively Steep Slopes.
- J) Use Extreme Caution When Reversing Or Pulling The Machine Towards You.
- K) Stop The Tines If The Machine Has To Be Tilted For Transportation. Do Not Operate The Tines When Crossing Surfaces Other Than Grass, And When Transporting The Machine To And From The Area To Be Used.

L) Never Operate The Machine With Defective Guards Or Shields, Or Without Safety Devices, For Example Deflectors And/Or Grass Collector, In Place.

M) Switch On The Motor According To Instructions And With Feet Well Away From The Tines.

N) Do Not Tilt Machine When Switching On The Motor, Except If The Machine Has To Be Tilted For Starting. In This Case, Do Not Tilt It More Than Absolutely Necessary And Lift Only The Part Which Is Away From The Operator. Always Ensure That Both Hands Are In The Operating Position Before Returning The Machine To The Ground.

O) Never Pick Up, Carry Or Transport The Machine While The Motor Is Running.

P) Do Not Put Hands Or Feet Near Or Under Rotating Parts. Keep Clear Of The Discharge Opening At All Times.

Q) Stop The Machine, And Remove Battery Pack From The Machine. Make Sure

That All Moving Parts Have Come To A Complete Stop:

- Whenever You Leave The Machine,
- Before Clearing Blockages Or Unclogging Chute,
- Before Checking, Cleaning Or Working On The Machine,
- After Striking A Foreign Object. Inspect The Machine For Damage And Make Repairs Before Restarting And Operating The Machine.

If The Machine Starts To Vibrate Abnormally, Check Immediately.

- Inspect For Damage,
- Replace Or Repair Any Damaged Parts,
- Check For And Tighten Any Loose Parts.

Maintenance and storage

- a) Keep all nuts, bolts and screws tight to be sure the machine is in safe working condition.
- b) Check the debris collector frequently for wear or deterioration.
- c) Examine the machine regularly and replace worn or damaged parts for safety.

- d) On machines with multiple tine assemblies, take care as rotating one tine assembly can cause another tine assembly to rotate.
- e) Be careful during adjustment of the machine to prevent entrapment of the fingers between moving tine assemblies and fixed parts of the machine.
- f) Always allow the machine to cool down before storing.
- g) When servicing the tine assembly be aware that, even though the power source is switched off, the tine assembly can still be moved.
- h) Use only genuine replacement parts and accessories.
- i) When the machine is stopped for servicing, inspection, or storage, or to change an accessory, shut off the power source, remove battery back from the machine and make sure that all moving parts are come to a complete stop. Allow the machine to cool before making any



- inspections, adjustments, etc. Maintain the machine with care and keep it clean.
- j) Store the machine out of the reach of children.

SAFETY WARNINGS FOR BATTERY PACK

- a) **Do not dismantle, open or shred cells or battery pack.**
- b) **Do not short-circuit a battery pack. Do not store battery packs haphazardly in a box or drawer where they may short-circuit each other or be short-circuited by conductive materials.**
When battery pack is not in use, keep it away from other metal objects, like paper clips, coins, keys, nails, screws or other small metal objects, that can make a connection from one terminal to another. Shorting the battery terminals together may cause burns or a fire.
- c) **Do not expose battery pack to heat or fire. Avoid storage in direct sunlight.**
- d) **Do not subject battery pack to mechanical shock.**

- e) In the event of battery leaking, do not allow the liquid to come into contact with the skin or eyes. If contact has been made, wash the affected area with copious amounts of water and seek medical advice.
- f) Keep battery pack clean and dry.
- g) Wipe the battery pack terminals with a clean dry cloth if they become dirty.
- h) Battery pack needs to be charged before use. Always refer to this instruction and use the correct charging procedure.
- i) Do not maintain battery pack on charge when not in use.
- j) After extended periods of storage, it may be necessary to charge and discharge the battery pack several times to obtain maximum performance.
- k) Recharge only with the charger specified by Worx. Do not use any charger other than that specifically provided for use with the equipment.
- l) Do not use any battery pack which is not designed for use with the equipment.
- m) Keep battery pack out of the reach of children.
- n) Retain the original product literature for future reference.
- o) Remove the battery from the equipment when not in use.
- p) Dispose of properly.
- q) Do not mix cells of different manufacture, capacity, size or type within a device.
- r) Keep the battery away from microwaves and high pressure.
- S) **Warning!** Do not use non-rechargeable batteries.

SYMBOLS

	Read operator's manual
	Keep bystanders away.



WARNING – Beware of sharp tines, keep fingers and toes away. Remove plug from mains before maintenance, adjusting, cleaning or if the cord is entangled or damaged. Tines continue to rotate after the motor is switched off.



Wear eye and ear protection



Batteries may enter water cycle if disposed improperly, which can be hazardous for ecosystem. Do not dispose of waste batteries as unsorted municipal waste.



Do not burn



Li-Ion battery This product has been marked with a symbol relating to 'separate collection' for all battery packs and battery pack. It will then be recycled or dismantled in order to reduce the impact on the environment. Battery packs can be hazardous for the environment and for human health since they contain hazardous substances.



Waste electrical products should not be disposed of with household waste. Please recycle where facilities exist. Check with your Local Authority or retailer for recycling advice.



Wear protective gloves.



Remove battery from the socket before carrying out any adjustment, servicing or maintenance.



Blade continues to rotate after the machine is switched off. Wait until all machine components have completely stopped before touching them

2.COMPONENT LIST

1. OPERATING BAIL
2. START BUTTON
3. HANDLE BAR
4. UPPER HANDLE
5. HANDLE LOCK KNOB
6. LOWER HANDLE
7. GRASS COLLECTION BAG
8. HEIGHT ADJUSTMENT LEVER
9. LOWER HANDLE LOCK COVER
10. BATTERY PACK COVER
11. SAFETY FLAP
12. CABLE CLIP
13. MIDDLE HANDLE
14. POWER CORD
15. CYLINDER LOCK KNOB
16. BLADE CYLINDER
17. TINES CYLINDER
18. CARRY HANDLE
19. BATTERY PACK*(SEE FIG. H)

*Not all the accessories illustrated or described are included in standard delivery.

3.TECHNICAL DATA

Type WG855E WG855E.X (855- designation of machinery, representative of battery operated Lawn Scarifier)

	WG855E	WG855E.X**
Voltage	40V Max.(2x20V Max.)***	
No load speed	3400/min	
Scarifying/Aerating width	36 cm	

Bag capacity	40 L			
Height adjustment levels	4(Level +1,Level 0,Level -1,Level -2)			
Level Height	Level +1	Level 0	Level -1	Level -2
	+6 mm	-3 mm	-6 mm	-9 mm
Machine Weight (Bare Tool)	10.45 kg			

**X=1-999, A-Z, M1-M9 there are only used for different customers, there are no safe relevant changes between these models.

***Voltage measured without workload. Initial battery voltage reaches maximum of 20 volts. Nominal voltage is 18 volts.

SUGGESTED BATTERIES AND CHARGERS

Category	Type	Capacity
20V Battery	WA3014	4.0 Ah
	WA3644	4.0 Ah
20V Charger	WA3883	4.0 A

We recommend that you purchase your accessories from the same store that sold you the tool. Refer to the accessory packaging for further details. Store personnel can assist you and offer advice.

NOISE DATA

A weighted sound pressure	$L_{pA} = 74.3 \text{ dB(A)}$
K_{pA}	3.0 dB(A)
A weighted sound power	$L_{wA} = 88.0 \text{ dB(A)}$
K_{wA}	3.0 dB(A)

Wear ear protection 

VIBRATION INFORMATION

Typical weighted vibration	$a_h < 2.5 \text{ m/s}^2$
Uncertainty	$K = 1.5 \text{ m/s}^2$

WARNING: The vibration emission value during actual use of the power tool can differ from the declared value depending on the ways in which the tool is used dependant on the following examples and other variations on how the tool is used:
How the tool is used and the materials being cut or drilled.

The tool being in good condition and well maintained. Using the correct accessory for the tool and ensuring it is sharp and in good condition.

The tightness of the grip on the handles and if any anti vibration accessories are used.

And the tool is being used as intended by its design and these instructions.

This tool may cause hand-arm vibration syndrome if its use is not adequately managed

WARNING: To be accurate, an estimation of exposure level in the actual conditions of use should also take account of all parts of the operating cycle such as the times when the tool is switched off and when it is running idle but not actually doing the job. This may significantly reduce the exposure level over the total working period.

Helping to minimise your vibration exposure risk.

ALWAYS use sharp chisels, drills and blades.

Maintain this tool in accordance with these instructions and keep well lubricated (where appropriate).

If the tool is to be used regularly then invest in anti vibration accessories.

Plan your work schedule to spread any high vibration tool use across a number of days.

4. INTENDED USE

This product is intended for domestic lawn scarifying/aerating.

5. OPERATION INSTRUCTION



NOTE: Read instruction handbook before operation this machine.

ASSEMBLY & OPERATION

ACTION	FIGURE
ASSEMBLY	
Assembling the handles	See Fig. A1, A2, A3, A4, A5, A6, A7
Choosing the appropriate height of the handles and assembling the handles. NOTE: The height of both sides should be the same.	

2x20V cordless lawn scarifier/aerator 2 in 1

EN

Attaching the cable clips	See Fig. B
Assembling the grass collection bag	See Fig. C
Assembling the grass collection bag to the scarifier/aerator. NOTE: Depress the grass collection bag slightly to ensure that it is completely installed.	See Fig. D
Removing/emptying grass collection bag  WARNING! Always check the safety flap close the discharge outlet before using. Never lift the safety flap when the machine is being used without fitted grass collection bag.	See Fig. E1,E2
Installing the tine cylinder or the blade cylinder.	See Fig. F1, F2, F3
Checking the battery charge condition NOTE: Fig. G1 only applies for the battery pack with battery indicator light.	See Fig. G1
Charging the battery pack NOTE: The batteries are shipped uncharged. Each battery must be fully charged before the first use Always fully charge the two batteries at same time. More details can be found in charger's manual.	See Fig.G2
Fitting the battery pack NOTE: This machine will only run when batteries are installed. It is recommended to use the same amp hour batteries and charge the two batteries at the same time. When you use two batteries with different amp hours, the machine will only run to the lower common denominator.	See Fig.H
OPERATION	

Starting and Stopping For starting, press both the Start button and the Operating bail at the same time. And then release the Start button For stopping, release the Operating bail.	See Fig.I
Adjusting the working height Pull the height adjustment lever to adjust the working height.  WARNING! Stop, release Operating Bail and wait until the motor stops before adjusting height. Always place in "level +1" when moving, transporting, or storing the scarifier/aerator. The blades continue to rotate after the machine is switched off, a rotating blade can cause injury. Do not touch rotating blades.	See Fig. J
Storage	See Fig. ,K

SCARIFYING/AERATING TIPS

Your new scarifier/aerator is designed to remove lawn thatch and excess moss and scarify the soil to allow the soil get more nutrients, air and water. It is suggested to use tine cylinder to remove lawn thatch and excess moss, and use blades to scarify the soil. Please review the following recommendations for optimum scarifying/aerating performance.

- 1) Avoid scarifying/aerating when the grass is wet from rain or dew. Wet grass may form clumps which interfere with the scarifying/aerating action and reduce the runtime.
- 2) For the best scarifying/aerating performance, it is suggested to use lawn mower to mow excess grass before using the scarifier/aerator.
- 3) For the best performance, keep the scarifier/aerator housing free of winding grass. From time to time turn off scarifier/aerator and wait for the tine cylinder and blade cylinder to come to a complete stop. Then Remove the battery packs and turn scarifier/aerator on its side. Using an object such as a stick, wipe out any accumulation of grass around the area of tine cylinder and blade cylinder. Be careful of the sharp edges of the tine cylinder and blade cylinder. (See Fig.L)

- 4) It is recommended to walk at normal pace, and not to start/stop the scarifier/aerator too often during operation.
- 5) For best performance, please ensure use two fully charged battery packs at the same time.
- 6) Choose the tine cylinder or blade cylinder to operate the machine according to the different working conditions. Please wear protective gloves when replacing tine cylinder or blade cylinder.
- 7) You will first need to remove all debris from the yard, including any sprinkler heads and other obstacles. Then you will need to mow your lawn to half of the normal height of your typical cutting. The lower cut will allow the scarifier/aerator to work more effectively

6.MAINTENANCE

 **WARNING: Stop the scarifier/aerator, remove the batteries before removing the grass collection bag.**
WARNING: Remove battery pack from the machine before carrying out any servicing, cleaning or maintenance. Never use water or chemical cleaners to clean your power tool. Wipe clean with a dry cloth. Always store your power tool in a dry place. Keep the motor ventilation slots clean. Keep all working controls free of dust. If you see some sparks flashing in the ventilation slots, this is normal and will not damage your power tool.
Note: To ensure long and reliable service, perform the following maintenance procedures regularly. Check for obvious defects such as a loose, dislodged or damaged tine cylinder or blade cylinder, loose fittings, and worn or damaged components. Check that the covers and guards are all undamaged and are correctly attached to scarifier/aerator. Carry out any necessary maintenance or repairs before operating scarifier/aerator. If the scarifier/aerator should happen to fail despite regular maintenance, please call our customer helpline for advice.

STORAGE (See Fig. K)

Turn the machine on its side and clean the area of tine cylinder and blade cylinder. If grass cuttings are compacted in the area, remove with a wooden or plastic implement.
 Loosen the knobs and fold the Handle bar.
 Store the machine in a dry place. Do not place other objects on top of the machine.

7.ENVIRONMENTAL PROTECTION

 Waste electrical products must not be disposed of with household waste. Please recycle where facilities exist. Check with your local authorities or retailer for recycling advice.

8.TROUBLESHOOTING

PROBLEM	SOLUTION
1. Scarifier/Aerator doesn't run when Operating Bail is activated.	A. Check to make sure battery packs have been installed. B. Release Operating Bail to turn scarifier/aerator off. Remove batteries, turn scarifier/aerator over and check that tine cylinder and blade cylinder are free to turn. If not free, return to an authorized servicer. Tine cylinder and blade cylinder should turn freely. C. Has battery been fully charged? Plug in charger and wait for green light to come on. For starting, press both the Start button and the Operating bail at the same time. (See Fig. I)
2. Motor stops while operationg.	A. Release Operating Bail to turn scarifier/aerator off. Remove batteries, turn scarifier/aerator over and check that tine cylinder and blade cylinder are free to turn. If not free, return to an authorized servicer. Tine cylinder and blade cylinder should turn freely. B. Has battery been fully charged? Plug in charger and wait for green light to come on.

3. Scarifier/Aerator runs but not working properly or performance is unsatisfactory.	A. Has battery been fully charged? Plug in charger and wait for green light to come on.” B. Release Operating Bail to turn scarifier/aerator off. Remove batteries. Turn scarifier/aerator over and check: -Tine cylinder and blade cylinder for sharpness - Replace tine cylinder or blade cylinder as needed if tine cylinder or blade cylinder is worn or damaged. -Deck and discharge chute for clogging. C. Operating height is not appropriate.Adjust the height.
4.Scarifier/Aerator is too hard to push.	A. Raise height to reduce deck drag on grass. Check each wheel for free rotation. B. Check whether grass is wrapped on tine cylinder or blade cylinder, if so, release Operating Bail to turn scarifier/aerator off and remove battery packs, then remove the grass. It is suggested to check whether grass is wrapped on tine cylinder or blade cylinder and remove excess grass before operation.(See Fig.L)
5.Scarifier/Aerator is abnormally noisy and vibrates.	A. Release Operating Bail to turn scarifier/aerator off. Remove batteries. Turn scarifier/aerator on side and check tine cylinder or blade cylinder to ensure it has not been bent or damaged. If tine cylinder or blade cylinder are damaged, replace with replacement tine cylinder or blade cylinder. If the underside of the deck is damaged return scarifier/aerator to an Authorized service center.
6. Battery charger LED's not on.	A. Check plug connection. B. Replace charger.
7. Battery charger LED does not flip to green.	A. Battery needs to be diagnosed. Take to authorized service center.
8. Scarifier/Aerator not picking up grass clippings with the Grass Collection Bag.	A. Chute clogged. Release Operating Bail to turn scarifier/aerator off. Remove batteries. Clear chute of grass clippings. B. Bag full. Empty bag more often.
9. Low or diminished run-time after many uses	A. Return to Authorized Service location - may need new battery.
10. The battery charger LED flashes red and the battery can't be charged.	A. The battery overheats after continuous use. Remove battery from the charger and allow it to cool to 42°C or less.

FOR BATTERY TOOLS

The ambient temperature range for the use and storage of tool and battery is 0°C-45°C.

The recommended ambient temperature range for the charging system during charging is 0°C-40°C.

9. DECLARATION OF CONFORMITY

We,
Positec Germany GmbH
Postfach 32 02 16, 50796 Cologne, Germany

Declare that the product
Description **Battery operated Lawn Scarifier**
Type **WG855E WG855E.X (855- designation of machinery, representative of battery operated Lawn Scarifier)**
Function **scratching the surface, or earth face thereby also combing the lawn**

Complies with the following Directives,
2006/42/EC, 2014/30/EU, 2011/65/EU & (EU)2015/863, 2000/14/EC amended by 2005/88/EC

2000/14/EC amended by 2005/88/EC:
Conformity assessment procedure as per **Annex VI.**

Measured Sound Power Level **88.0 dB(A)**
Declared Guaranteed Sound Power Level **91 dB(A)**

Standards conform to,
EN 60335-1, EN 50636-2-92, EN 62233, EN ISO 3744, EN IEC 55014-1, EN IEC 55014-2, EN IEC 63000

The person authorized to compile the technical file,
Name: Marcel Filz
Address Positec Germany GmbH
Postfach 32 02 16, 50796 Cologne, Germany



2023/09/01
Allen Ding
Deputy Chief Engineer, Testing & Certification
Positec Technology (China) Co., Ltd
18, Dongwang Road, Suzhou Industrial Park, Jiangsu 215123, P. R. China

INHALTSVERZEICHNIS

1. PRODUKTSICHERHEIT
2. KOMPONENTEN
3. TECHNISCHE DATEN
4. BESTIMMUNGSGEMÄSSER GEBRAUCH
5. HINWEISE ZUM BETRIEB
6. WARTUNG
7. UMWELTSCHUTZ
8. PROBLEMBEHEBUNG
9. KONFORMITÄTSERKLÄRUNG

Die elektronischen Anleitungen sind abrufbar unter <https://eu.worx.com>

1. PRODUKTSICHERHEIT ALLGEMEINE SICHERHEITSHINWEISE

 **WARNUNG Lesen Sie alle Sicherheitshinweise und Anweisungen.**

Versäumnisse bei der Einhaltung der Sicherheitshinweise und Anweisungen können elektrischen Schlag, Brand und/oder schwere Verletzungen verursachen.

Bewahren Sie alle Sicherheitshinweise und Anweisungen für die Zukunft auf.

WARNUNG: Verwenden Sie zum Aufladen des Akkus nur die mit diesem Gerät gelieferte abnehmbare

2x20V Akku-Vertikutierer /Rasenlüfter 2 in 1

D

Versorgungseinheit

WICHTIG

**VOR GEBRAUCH
SORGFÄLTIG LESEN
ZUM SPÄTEREN
NACHSCHLAGEN
AUFBEWAHREN**

Sichere Betriebspraktiken für Vertikutierer/Rasenlüfter

Training

- A) Die Anweisungen aufmerksam durchlesen. Machen Sie sich mit den Bedienelementen und dem vorschriftsmäßigen Gebrauch dieses Gerät vertraut.
- B) Lassen Sie niemals Kinder, Personen mit eingeschränkten physischen, sensorischen oder mentalen Fähigkeiten und Erfahrung oder Personen, die nicht mit diesen Anweisungen vertraut sind, die Maschine bedienen. Lokale Vorschriften können das Alter des Bedieners einschränken.
- C) Die Bedienperson bzw. der Benutzer ist für Unfälle oder Schäden an anderen Menschen oder deren Eigentum verantwortlich.

Vorbereitung

- A) Tragen Sie während des Betriebs des Geräts stets einen Gehörschutz und eine Schutzbrille.
- B) Tragen Sie während des Betriebs des Geräts immer festes Schuhwerk und lange Hosen. Bedienen Sie das Gerät nicht barfuß oder mit offenen Sandalen. Vermeiden Sie locker sitzende Kleidung oder Kleidung mit herunterhängenden Kordeln oder Bändern.
- C) Inspizieren Sie die Gegend, in der die Ausrüstung eingesetzt werden soll, gründlich und entfernen Sie alle Objekte, die durch die Maschine aufgeschleudert werden könnten.
- D) Bedienen Sie das Gerät in der empfohlenen Position und nur auf einer festen, ebenen Oberfläche.
- E) Betreiben Sie das Gerät nicht auf einer gepflasterten oder geschotterten Fläche, wo herausgeschleudertes Material Verletzungen verursachen könnte.
- F) Prüfen Sie vor dem Starten des Geräts, ob

alle Schrauben, Muttern, Bolzen und sonstigen Befestigungselemente ordnungsgemäß gesichert sind und ob Schutzvorrichtungen und Abdeckungen vorhanden sind. Ersetzen Sie beschädigte oder unlesbare Schilder.

G) Benutzen Sie die Maschine niemals während sich Personen, insbesondere Kinder, oder Tiere in unmittelbarer Nähe aufhalten.

Betrieb

- A) Verwenden Sie die Maschine nur bei Tageslicht oder gutem künstlichen Licht.
- B) Vermeiden Sie die Nutzung der Maschine bei schlechtem Wetter, besonders wenn die Gefahr eines Blitzschlags besteht.
- C) Den Vertikutierer nach Möglichkeit nicht bei nassem Gras betreiben.
- D) Achten Sie immer auf einen sicheren Stand, besonders an Steigungen.
- E) Während der Arbeit mit dem Gerät nur gehen, nicht rennen.

F) Greifen Sie nicht zu weit vor und halten Sie stets das Gleichgewicht.

G) Auf schrägen Flächen immer quer und niemals auf- und abwärts vertikutieren.

H) Beim Richtungswechsel an Abhängen äußerst vorsichtig sein.

I) Keine besonders steilen Abhänge vertikutieren.

J) Beim Rückwärtsgehen oder Ziehen des Vertikutierers äußerst vorsichtig sein.

K) Die Zinken müssen stehen, wenn der Vertikutierer für den Transport gekippt werden muss, wenn nicht mit Gras bepflanzte Flächen überquert werden und beim Transport zu und von dem zu vertikulierenden Bereich.

L) Betreiben Sie das Gerät niemals mit defekten Schutzvorrichtungen oder ohne angebrachte Sicherheitsvorrichtungen, wie z. B. Ablenkleche bzw. Grasfangvorrichtungen.

M) Schalten Sie den Motor gemäß den Anweisungen und mit den Füßen weit von den Zinken entfernt ein.

N) Den Vertikutierer beim

Starten oder Anlassen des Motors nicht kippen, außer dies ist erforderlich zum Starten in hohem Gras. In diesem Fall, die vom Bediener abgewandte Seite durch Niederdrücken des Handgriffes nicht weiter als unbedingt nötig anheben. Darauf achten, dass beide Hände am Griff sind, wenn die Maschine wieder abgelassen wird.

- O) Den Vertikutierer bei laufendem Motor niemals hochheben oder tragen.
- P) Hände und Füße nicht in die Nähe oder unter rotierende Teile bringen. Bei Akku-Vertikutierer die Austragsöffnung unbedingt freihalten.
- Q) Stoppen Sie das Gerät und nehmen Sie den Akku aus dem Gerät. Stellen Sie sicher, dass alle beweglichen Teile vollständig zum Stillstand gekommen sind:
- immer wenn Sie die Maschine verlassen
 - Vor dem Beseitigen von Verstopfungen oder dem Freimachen des Auswurfkanals,
 - Vor dem Überprüfen,

Reinigen oder Arbeiten am Gerät,

- nach dem Aufschlagen eines Fremdkörpers. Überprüfen Sie das Gerät auf Beschädigungen und nehmen Sie Reparaturarbeiten vor, bevor Sie das Gerät wieder starten und in Betrieb nehmen.
- wenn der Vertikutierer ungewöhnlich zu vibrieren beginnt (sofort prüfen).
- Überprüfen Sie das Gerät auf Beschädigungen,
 - Ersetzen oder reparieren Sie alle beschädigten Teile,
 - Überprüfen Sie alle losen Teile und ziehen Sie sie fest.

Wartung und aufbewahrung

- a) Den Festsitz aller Schrauben, Muttern und Bolzen sicherstellen, um zu gewährleisten, dass sich der Rasenmäher in einem betriebssicheren Zustand befindet.
- b) Überprüfen Sie den Schmutzfänger regelmäßig auf Verschleiß oder Beschädigung.
- c) Aus Sicherheitsgründen sollten Sie das Gerät

- regelmäßig überprüfen und abgenutzte oder beschädigte Teile austauschen.
- d) Bei Geräten mit mehreren Zinkenbaugruppen ist Vorsicht geboten, da das Drehen einer Zinkenbaugruppe das Drehen einer anderen Zinkenbaugruppe verursachen kann.
- e) Achten Sie beim Einrichten des Geräts darauf, dass die Finger nicht zwischen den beweglichen Zinkenbaugruppen und den festen Teilen des Geräts eingeklemmt werden.
- f) Lassen Sie das Gerät vor der Lagerung immer abkühlen.
- g) Achten Sie bei Wartungsarbeiten an der Zinkenbaugruppe darauf, dass die Zinkenbaugruppe auch bei ausgeschalteter Stromquelle noch bewegt werden kann.
- h) Verwenden Sie ausschließlich Original-Ersatzteile und -Zubehör.
- i) Wenn das Gerät zu Wartungs-, Inspektions- oder Lagerzwecken oder zum Auswechseln von Zubehöerteilen angehalten wird, schalten Sie die Stromquelle aus, nehmen Sie den Akku wieder aus dem Gerät und vergewissern Sie sich, dass alle beweglichen Teile zum Stillstand gekommen sind. Lassen Sie das Gerät abkühlen, bevor Sie Inspektionen, Einstellungen o. Ä. vornehmen. Pflegen Sie das Gerät mit Sorgfalt und halten Sie es sauber.
- j) Bewahren Sie das Gerät außerhalb der Reichweite von Kindern auf.

SICHERHEIT HINWEISE FÜR AKKUPACK

- a) Zellen bzw. Akkupack nicht zerlegen, öffnen oder zerdrücken.**
- b) Akkupack nicht kurzschließen. Akkupacks nicht wahllos in einer Schachtel oder Schublade aufbewahren, wo sie einander kurzschließen oder durch andere leitfähige Materialien kurzgeschlossen werden könnten.** Bei Nichtverwendung des Akkupacks ist dieses

von Metallgegenständen fernzuhalten, wie etwa Büroklammern, Münzen, Nägeln, Schrauben oder anderen kleinen Metallgegenständen, wo sich die Batterieklemmen berühren könnten. Das Kurzschließen der Batterieklemmen kann Verbrennungen bzw. einen Brand verursachen.

c) Zellen bzw. Akkupacks nicht Hitze oder Feuer aussetzen. Lagerung in direktem Sonnenlicht vermeiden.

d) Akkupack nicht mechanischen Stößen aussetzen.

e) Im Fall, dass Flüssigkeit aus dem Akku austritt, darf diese nicht in Kontakt mit der Haut oder den Augen kommen. Sollte dies dennoch geschehen, den betroffenen Bereich sofort mit viel Wasser spülen und einen Arzt aufsuchen.

f) Akkupack sauber und trocken halten.

g) Sollten die Klemmen des Akkupacks schmutzig werden, diese mit einem sauberen, trockenen Tuch abwischen.

h) Akkupack muss vor Gebrauch aufgeladen werden. Immer diese Anweisungen beachten und den korrekten Ladevorgang ausführen.

i) Akkupack bei Nichtverwendung nicht längere Zeit aufladen lassen.

j) Nach längerer Lagerung des Gerätes ist es eventuell notwendig, die Zellen oder das Akkupack mehrere Male aufzuladen und zu entladen, um eine optimale Leistung zu erhalten.

k) Nur mit dem von Worx bezeichneten Ladegerät aufladen. Kein Ladegerät verwenden, das nicht ausdrücklich für den Gebrauch mit dem Gerät vorgesehen ist.

l) Kein Akkupack verwenden, das nicht für den Gebrauch mit dem Gerät vorgesehen ist.

m) Akkupacks von Kindern fernhalten.

n) Die originalen Produktunterlagen zum späteren Nachschlagen aufbewahren.

o) Den Akku bei Nichtverwendung aus dem

Gerät nehmen.



p) Ordnungsgemäß entsorgen.







q) Vermischen Sie keine Zellen verschiedener Hersteller, Kapazitäten, Größen oder Typen innerhalb eines Geräts.

r) Halten Sie den Akku von Mikrowellen und hohem Druck fern.

S) Warnung! Verwenden Sie keine nicht wiederaufladbaren Batterien.

SYMBOLE

	Lesen Sie die Betriebsanleitung
	Halten Sie einen Sicherheitsabstand zu Unbeteiligten ein.
	WARNUNG - Achten Sie auf die scharfen Zinken, halten Sie Finger und Zehen fern. Ziehen Sie den Stecker aus der Steckdose, bevor Sie das Gerät reparieren, einstellen oder reinigen, oder wenn sich das Kabel verwickelt oder beschädigt ist. Die Zinken drehen sich auch nach dem Abschalten des Motors weiter.

	Tragen Sie einen Augen- und Gehörschutz
	Batterien können bei falscher Entsorgung in der Wasserkreislauf gelangen und das Ökosystem bedrohen. Entsorgen Sie alte Batterien nicht im unsortierten Haushaltsabfall.
	Nicht verbrennen
	Lithium-Ionen-Akku: Dieses Produkt wurde mit einem Symbol markiert, das sich auf die 'gesonderte Sammlung' aller Akkupsacks und Akkus bezieht. Es wird anschließend recycelt oder demontiert, um die Beeinträchtigung der Umwelt zu verringern. Akkupsacks können die Umwelt und menschliche Gesundheit beeinträchtigen, da diese schädliche Substanzen enthalten.
	Elektroprodukte dürfen nicht mit dem normalen Haushaltsmüll entsorgt werden, sondern sollten nach Möglichkeit zu einer Recyclingstelle gebracht werden. Ihre zuständigen Behörden oder Ihr Fachhändler geben Ihnen hierzu gerne Auskunft.
	Schutzhandschuhe tragen
	Entfernen Sie den Akku aus der Halterung, bevor Sie Einstellungen, Service- oder Wartungsarbeiten durchführen.



Die Messer drehen sich nach dem Ausschalten der Maschine weiter. Warten Sie, bis alle Teile der Maschine vollkommen zur Ruhe gekommen sind, ehe Sie etwas anfassen.

2.KOMPONENTEN

1. **BEDIENBÜGEL**
2. **START-TASTE**
3. **GRIFFBÜGEL**
4. **OBERER HOLM**
5. **HOLMVERRIEGELUNG**
6. **UNTERER HOLM**
7. **GRASFANGSACK**
8. **HÖHENVERSTELLHEBEL**
9. **UNTERE HOLMVERRIEGELUNG**
10. **AKKU-ABDECKUNG**
11. **SICHERHEITSCHECKKLAPPE**
12. **KABELCLIP**
13. **MITTLERER HOLM**
14. **STROMKABEL**
15. **ZYLINDER-VERRIEGELUNG**
16. **VERTIKUTIER-ZYLINDER**
17. **BELÜFTUNGS-ZYLINDER**
18. **GRIFFMULDE**
19. **AKKU-PACKS*(SIEHE ABB. H)**

* Abgebildetes oder beschriebenes Zubehör gehört teilweise nicht zum Lieferumfang.

3.TECHNISCHE DATEN

Typ **WG855E WG855E.X(855- Gerätebezeichnung, stellvertretend für akkubetriebene Vertikutierer)**

	WG855E	WG855E.X**
Nennspannung	40V \equiv Max.(2x20V Max.)***	
Leerlaufdrehzahl	3400/min	

Breite des Vertikutierens/ Rasenlüftens	36 cm			
Fassungsvermögen des Fangsacks	40 L			
Höhenverstellungsstufen	4 (Stufe +1, Stufe 0, Stufe -1, Stufe -2)			
Stufe Höhe	Stufe +1	Stufe 0	Stufe -1	Stufe -2
	+6mm	-3mm	-6mm	-9mm
Gewicht (Bare- Tool)	10.45 kg			

**X=1-999, A-Z, M1-M9 werden nur für verschiedene Kunden verwendet, es gibt keine sicherheitsrelevanten Veränderungen zwischen diesen Modellen.

***Spannung ohne Arbeitslast gemessen. Anfangsakkuspannung erreicht maximal 20 Volt. Nennspannung ist 18 Volt.

EMPFOHLENE AKKUS UND LADEGERÄTE

Kategorie	Modell	Kapazität
20V Battery	WA3014	4.0 Ah
	WA3644	4.0 Ah
20V Charger	WA3883	2.0A

Wir empfehlen Ihnen, sämtliche Zubehörteile beim selben Fachhändler zu beziehen, bei dem Sie auch Ihr Elektrowerkzeug gekauft haben. Wählen Sie den Werkzeugtyp entsprechend der Arbeit, die Sie durchführen möchten. Weitere Informationen finden Sie auf der Verpackung der Zubehörteile. Auch Ihr Fachhändler berät Sie gerne.

INFORMATIONEN ÜBER LÄRM

Gewichteter Schalldruck	$L_{pA} = 74.3 \text{ dB(A)}$
K_{pA}	3.0 dB(A)
Gewichtete Schallleistung	$L_{wA} = 88.0 \text{ dB(A)}$

2x20V Akku-Vertikutierer /Rasenlüfter 2 in 1

D

K_{WA} 3.0 dB(A)

Tragen Sie einen Gehörschutz.



INFORMATIONEN ÜBER VIBRATIONEN

Typischer gewichteter Vibrationswert: $a_h < 2.5 \text{ m/s}^2$

Unsicherheit $K = 1.5 \text{ m/s}^2$

! WARNUNG: Der Vibrationsemissionswert kann während des tatsächlichen Gebrauchs des Elektrowerkzeugs vom angegebenen Wert abweichen, je nachdem, wie das Werkzeug gemäß folgenden Beispielen und weiteren Verwendungsmöglichkeiten eingesetzt wird:

Die Verwendung des Werkzeugs und die Art, wie die Materialien geschnitten oder angebohrt werden. Der Pflege- und Wartungszustand des Werkzeugs. Die Verwendung des richtigen Zubehörs und dessen Schärfe und Zustand. Die Festigkeit der Handgriffe und die Benutzung von Antivibrationszubehör. Der bestimmungsgemäße und diesen Anweisungen entsprechende Gebrauch.

Wird dieses Werkzeug nicht angemessen gehandhabt, kann es zum Auftreten des Hand-Arm-Vibrationssyndroms kommen.

! WARNUNG: Sie sollten die tatsächlichen Arbeitsabschnitte genau ermitteln, um so den Belastungsgrad abzuschätzen. Auf diese Weise kann der Belastungsgrad während der gesamten Arbeitszeit möglicherweise wesentlich gemindert werden.

So minimieren Sie das Risiko, dem Sie bei Vibrationen ausgesetzt sind.

Verwenden Sie IMMER scharfe Meißel, Bohrer und Sägeblätter.

Pflegen Sie dieses Werkzeug den Anweisungen entsprechend und achten Sie stets auf eine gutes Einfetten (wo erforderlich).

Bei regelmäßiger Verwendung von Elektrowerkzeug sollten Sie in Antivibrationszubehör investieren.

Erstellen Sie einen Arbeitsplan, um die Verwendung von hochvibrierenden Werkzeugen auf mehrere Tage zu verteilen.

4. BESTIMMUNGSGEMÄSSER GEBRAUCH

Dieses Produkt ist für das Vertikutieren/

Rasenlüften/im Haushalt bestimmt.

5. HINWEISE ZUM BETRIEB



HINWEIS: Lesen Sie das Handbuch vor Inbetriebnahme des Werkzeuges sorgfältig durch.

MONTAGE UND BEDIENUNG

MASSNAHME	ABBILDUNG
MONTAGE	
Montage der Griffe	Siehe Abb. A1, A2, A3, A4, A5, A6, A7
Wählen Sie die richtige Griffhöhe aus und montieren Sie die Griffe. HINWEIS: Die Höhe der beiden Seiten sollte gleich sein.	
Befestigung der Kabelclips	Siehe Abb. B
Montage des Grasfangsacks	Siehe Abb. C
Montieren des Grasfangsacks am Vertikutierer/Rasenlüfter. HINWEIS: Drücken Sie den Grasfangsack leicht ein, um sicherzugehen, dass er komplett installiert ist.	Siehe Abb. D
Entfernen/Leeren des Gras-Sammelbeutels	Siehe Abb. E1, E2
! WARNUNG! Überprüfen Sie vor der Verwendung stets, dass die Sicherheitsklappe den Auswurf verschlossen hat. Heben Sie niemals die Sicherheitsklappe an, wenn das Gerät ohne montierten Grasfangsack verwendet wird.	
Einbau des Belüftungszylinders oder des Vertikutierzylinders.	Siehe Abb. F1, F2, F3
Prüfen des Akkustands HINWEIS: Abb. G1 gilt nur für das Akkupack mit Akkustandanzeige.	Siehe Abb. G1

<p>Laden des Akku-Packs HINWEIS: Das Akkupack wird ungeladen geliefert. Jeder Akku muss vor dem ersten Einsatz vollständig aufgeladen werden. Laden Sie die beiden Akkus stets gleichzeitig auf. Weitere Details finden Sie im Handbuch des Ladegeräts.</p>	<p>Siehe Abb. G2</p>	<p>Aufbewahrung</p>	<p>Siehe Abb. K</p>
<p>Einbau des Akku-Packs HINWEIS: Dieses Gerät läuft nur, wenn Akkus installiert sind. Es wird empfohlen, Akkus mit der gleichen Amperestunde zu verwenden und beide Akkus gleichzeitig zu laden. Wenn Sie zwei Akkus mit unterschiedlichen Amperestunden verwenden, läuft das Gerät nur bis zum niedrigeren gemeinsamen Nenner.</p>	<p>Siehe Abb. H</p>	<p>TIPPS ZUM VERTIKUTIEREN/ RASENLÜFTEN</p> <p>Ihr neuer Vertikutierer/Rasenlüfter ist zum Entfernen von Rasenfz und überschüssigem Moos sowie zum Vertikutieren des Bodens vorgesehen, damit der Boden mehr Nährstoffe, Luft und Wasser aufnehmen kann. Es wird empfohlen, den Belüftungszylinder zum Entfernen von Rasenfz und überschüssigem Moos und die Vertikutier zum Vertikutieren des Bodens zu verwenden. Bitte beachten Sie die folgenden Empfehlungen für eine optimale Vertikutier-/Rasenlüftungsleistung.</p> <ol style="list-style-type: none"> 1) Vermeiden Sie das Vertikutieren/Rasenlüften, wenn der Rasen durch Regen oder Tau nass ist. Nasses Gras kann Verklumpungen bilden, die den Vertikutier-/Vertikutiervorgang behindern und die Laufzeit verkürzen. 2) Um die beste Vertikutier-/Rasenlüfterleistung zu erzielen, wird empfohlen, überschüssiges Gras vor dem Einsatz des Vertikutierers/Rasenlüfters mit einem Rasenmäher zu mähen. 3) Für eine optimale Leistung halten Sie das Gehäuse des Vertikutierers/Rasenlüfters frei von gewundenem Gras. Schalten Sie den Vertikutierer/Rasenlüfter von Zeit zu Zeit aus und warten Sie, bis der Belüftungs- und Vertikutierzylinder vollständig zum Stillstand gekommen ist. Nehmen Sie dann die Akkus heraus und legen Sie den Vertikutierer/ Rasenlüfter auf die Seite. Entfernen Sie mit einem Gegenstand, z. B. einem Stock, alle Grassammlungen im Bereich des Belüftungs- und Vertikutierzylinders. Achten Sie dabei auf die scharfen Kanten des Belüftungs- und Vertikutierzylinders. (Siehe Abb. L) 4) Es wird empfohlen, in normalem Tempo zu gehen und den Vertikutierer/Rasenlüfter während des Betriebs nicht zu oft zu starten/ stoppen. 5) Um die beste Leistung zu erzielen, sollten Sie zwei voll aufgeladene Akkus gleichzeitig verwenden. 6) Wählen Sie den Belüftungs- oder Vertikutierzylinder für den Einsatz des Geräts entsprechend den unterschiedlichen Arbeitsbedingungen. Bitte tragen Sie Schutzhandschuhe, wenn Sie die Belüftungs- oder Vertikutierzylinder austauschen. 7) Zuerst müssen Sie den Garten von allen Rückständen, einschließlich Sprinklerköpfen und anderen Hindernissen, befreien. Dann müssen Sie den Rasen auf die Hälfte der normalen 	
<p>BETRIEB</p>			
<p>Starten und Stoppen Zum Starten drücken Sie gleichzeitig die Start-Taste und den Betriebsbügel. Lassen Sie dann die Start-Taste los. Zum Stoppen lassen Sie den Betriebsbügel los.</p>	<p>Siehe Abb. I</p>		
<p>Einstellen der Arbeitshöhe Zum Einstellen der Arbeitshöhe ziehen Sie den Höhenverstellhebel.</p> <p> WARNUNG! Halten Sie an, lassen Sie den Bedienungsbügel los und warten Sie, bis der Motor anhält, bevor Sie die Höhe einstellen. Stellen Sie den Vertikutierer/ Rasenlüfter immer auf "Stufe +1", wenn Sie ihn verschieben, transportieren oder lagern. Die Klingen drehen sich weiter, nachdem die Maschine ausgeschaltet wurde. Drehende Klingen können Verletzungen verursachen. Berühren Sie niemals rotierende Klingen!</p>	<p>Siehe Abb. J</p>		

Schnitthöhe mähen. Durch den niedrigeren Schnitt kann der Vertikutierer/Rasenlüfter effektiver arbeiten.

6. WARTUNG

 **WARNUNG:** Schalten Sie den Vertikutierer/Rasenlüfter aus und nehmen Sie die Akkus heraus, bevor Sie den Grasfangsack entfernen.

WARNUNG: Entfernen Sie das Akkupack aus dem Werkzeug, bevor Sie Einstellungen, Service- oder Wartungsarbeiten daran durchführen. Reinigen Sie Ihr Werkzeug niemals mit Wasser oder chemischen Lösungsmitteln. Wischen Sie es mit einem trockenen Tuch sauber. Lagern Sie Ihr Werkzeug immer an einem trockenen Platz. Sorgen Sie dafür, dass bei staubigen Arbeiten die Lüftungsöffnungen frei sind. Halten Sie alle Bedienelemente staubfrei. Gelegentlich sind durch die Lüftungsschlitze hindurch Funken zu sehen. Dies ist normal und wird Ihr Werkzeug nicht beschädigen.

HINWEIS: Folgende Wartungsarbeiten sind regelmäßig auszuführen, um den zuverlässigen und sicheren Betrieb zu gewährleisten. Überprüfen Sie den Vertikutierer/Rasenlüfter auf offensichtliche Defekte, wie z. B. einen losen, verrutschten oder beschädigten Belüftungs- oder Vertikutierzylinder, lose Beschläge und abgenutzte oder beschädigte Bauteile. Prüfen Sie, ob alle Abdeckungen und Schutzvorrichtungen unbeschädigt und korrekt am Vertikutierer/Rasenlüfter angebracht sind. Führen Sie vor der Inbetriebnahme des Vertikutierers/Rasenlüfters alle erforderlichen Wartungs- und Reparaturarbeiten durch. Sollte der Vertikutierer/Rasenlüfter trotz regelmäßiger Wartung einmal ausfallen, rufen Sie bitte unsere Kundenhotline an.

Aufbewahrung (Siehe Abb. K)

Stellen Sie das Gerät auf die Seite und reinigen Sie den Bereich des Belüftungs- und Vertikutierzylinders. Wenn sich in diesem Bereich Schnittgut angesammelt hat, entfernen Sie es mit einem Holz- oder Kunststoffwerkzeug. Lösen Sie die Knöpfe und klappen Sie den Griffbügel ein.

Den Rasenmäher an einem trockenen Ort aufbewahren. Keine anderen Gegenstände auf die Maschine stellen.

7. UMWELTSCHUTZ

 Elektroprodukte dürfen nicht mit dem normalen Haushaltsmüll entsorgt werden, sondern sollten nach Möglichkeit zu einer Recyclingstelle gebracht werden. Ihre zuständigen Behörden oder Ihr Fachhändler geben Ihnen hierzu gerne Auskunft.

8. STÖRUNGSBEHEBUNG

Problem	Abhilfemaßnahme
1. Der Vertikutierer/Rasenlüfter läuft nicht, wenn der Betriebsbügel aktiviert ist.	A. Überprüfen Sie, ob die Akkus installiert sind. B. Lassen Sie den Betriebsbügel los, um den Vertikutierer/Rasenlüfter auszuschalten. Nehmen Sie die Akkus heraus, drehen Sie den Vertikutierer/Rasenlüfter um und prüfen Sie, ob sich die Belüftungs- und Vertikutierzylinder frei drehen lassen. Wenn sie sich nicht frei drehen lassen, bringen Sie das Gerät zu einem zugelassenen Servicetechniker. Belüftungszyylinder und Vertikutierzylinder sollten sich frei drehen lassen. C. Wurde der Akku vollständig aufgeladen? Schließen Sie das Ladegerät an und warten Sie, bis die grüne LED aufleuchtet. Zum Starten drücken Sie gleichzeitig die Start-Taste und den Betriebsbügel. (Siehe Abb. I)
2. Der Motor blockiert	A. Lassen Sie den Betriebsbügel los, um den Vertikutierer/Rasenlüfter auszuschalten. Nehmen Sie die Akkus heraus, drehen Sie den Vertikutierer/Rasenlüfter um und prüfen Sie, ob sich die Belüftungs- und Vertikutierzylinder frei drehen lassen. Wenn sie sich nicht frei drehen lassen, bringen Sie das Gerät zu einem zugelassenen Servicetechniker. Belüftungszyylinder und Vertikutierzylinder sollten sich frei drehen lassen. B. Wurde der Akku vollständig aufgeladen? Schließen Sie das Ladegerät an und warten Sie, bis die grüne Lampe aufleuchtet.

<p>3. Vertikutierer/ Rasenlüfter läuft, funktioniert aber nicht richtig oder die Leistung ist nicht zufriedenstellend.</p>	<p>A. Wurde der Akku vollständig aufgeladen? Schließen Sie das Ladegerät an und warten Sie, bis die grüne LED aufleuchtet. B. Lassen Sie den Betriebsbügel los, um den Vertikutierer/Rasenlüfter auszuschalten. Nehmen Sie die Akkus heraus. Drehen Sie den Vertikutierer/Rasenlüfter um und prüfen Sie: - Belüftungszylinder und Vertikutierzylinder auf Schärfe prüfen - Belüftungszylinder oder Vertikutierzylinder bei Bedarf auswechseln, wenn sie abgenutzt oder beschädigt sind. - Deck und Auswurfkanal auf Verstopfung prüfen. C. Die Arbeitshöhe ist nicht angemessen: Stellen Sie die Höhe ein.</p>
<p>4. Vertikutierer/ Rasenlüfter ist zu schwer zu schieben.</p>	<p>A. Erhöhen Sie die Höhe, um den Widerstand des Decks auf dem Gras zu verringern. Prüfen Sie jedes Rad auf freien Lauf. B. Prüfen Sie, ob sich Gras um den Belüftungs- oder Vertikutierzylinder gewickelt hat. Ist dies der Fall, schalten Sie den Vertikutierer/Rasenlüfter durch Lösen des Betriebsbügels aus, entfernen Sie die Batterien und nehmen Sie dann das Gras heraus. Es wird empfohlen, vor dem Betrieb zu prüfen, ob sich Gras um den Belüftungs- oder Vertikutierzylinder gewickelt hat und überschüssiges Gras zu entfernen. (Siehe Abb. L)</p>
<p>5. Der Vertikutierer/ Rasenlüfter macht ungewöhnliche Geräusche und vibriert.</p>	<p>A. Lassen Sie den Betriebsbügel los, um den Vertikutierer/Rasenlüfter auszuschalten. Nehmen Sie die Akkus heraus. Stellen Sie den Vertikutierer/Rasenlüfter auf die Seite und überprüfen Sie den Belüftungs- oder Vertikutierzylinder, um sicherzustellen, dass er nicht verbogen oder beschädigt ist. Wenn der Belüftungs- oder Vertikutierzylinder beschädigt ist, durch einen neuen Belüftungs- oder Vertikutierzylinder ersetzen. Wenn die Unterseite des Decks beschädigt ist, bringen Sie den Vertikutierer/Rasenlüfter zu einem zugelassenen Kundendienstzentrum.</p>
<p>6. Ladestatus-LEDs leuchten nicht.</p>	<p>A. Steckverbindung prüfen. B. Tauschen Sie das Ladegerät aus.</p>
<p>30 30 7. Die LED des Akku- Ladegeräts schaltet nicht auf grün um.</p>	<p>A. Der Akku muss untersucht werden. Bringen Sie diesen zu einem autorisierten Servicezentrum.</p>
<p>8. Vertikutierer/ Rasenlüfter nimmt das Schnittgut nicht mit dem Grasfangsack auf.</p>	<p>A. Der Auswurfkanal ist verstopft. Lassen Sie den Betriebsbügel los, um den Vertikutierer/Rasenlüfter auszuschalten. Nehmen Sie die Akkus heraus. Entfernen Sie abgeschnittenes Gras aus der Auswurföffnung. B. Der Behälter ist voll. Leeren Sie den Behälter öfter.</p>
<p>9. Niedrige oder verringerte Laufzeit nach zahlreichen Anwendungen.</p>	<p>A. Bringen Sie das Gerät in ein autorisiertes Servicezentrum - eventuell ist ein neuer Akku erforderlich.</p>
<p>11. Die LED des Akkuladegeräts blinkt rot und der Akku kann nicht aufgeladen werden.</p>	<p>A. Der Akku überhitzt nach dauerhafter Nutzung. Entnehmen Sie den Akku aus dem Ladegerät und lassen Sie diesen auf 42 °C oder weniger abkühlen.</p>

BEI AKKUWERKZEUGEN

Der Umgebungstemperaturbereich für die Nutzung und Lagerung von Werkzeug und Akku liegt zwischen 0 °C und 45 °C.

Der empfohlene Umgebungstemperaturbereich für die Ladestation liegt zwischen 0 °C und 40 °C.

9.KONFORMITÄTSEKTLÄRUNG

Wir,
Positec Germany GmbH
Postfach 32 02 16, 50796 Cologne, Germany

Erklären Hiermit, Dass Unser Produkt
Beschreibung **Akku-Vertikutierer**
Typ **WG855E WG855E.X (855- Gerätebezeichnung, stellvertretend für akkubetriebene Vertikutierer)**
Funktion **kratzt die Boden- bzw. Erdoberfläche an und durchkämmt dabei auch den Rasen**

den Bestimmungen der folgenden Richtlinien entspricht,
2006/42/EC, 2014/30/EU, 2011/65/EU&(EU)2015/863, 2000/14/EC geändert durch 2005/88/EC

2000/14/EC geändert durch 2005/88/EC:
Konformitätsbewertungsverfahren nach **Annex VI**.
Gemessene Schallleistung **88.0 dB(A)**
Garantierte Schallleistung **91 dB(A)**

Normen,
EN 60335-1, EN 50636-2-92, EN 62233, EN ISO 3744, EN IEC 55014-1, EN IEC 55014-2, EN IEC 63000

Zur Kompilierung der technischen Datei ermächtigte Person,

Name Marcel Filz
Anschrift Address Positec Germany GmbH
Postfach 32 02 16, 50796 Cologne, Germany



2023/09/01
Allen Ding
Stellvertretender Cheffingenieur,
Prüfung und Zertifizierung
Positec Technology (China) Co., Ltd
18, Dongwang Road, Suzhou Industrial Park, Jiangsu 215123, P. R. China

TABLE DES MATIÈRES

1. SÉCURITÉ DU PRODUIT
2. LISTE DES COMPOSANTS
3. DONNÉES TECHNIQUES
4. UTILISATION PRÉVUE
5. INSTRUCTIONS D'UTILISATION
6. ENTRETIEN
7. PROTECTION DE L'ENVIRONNEMENT
8. RESOLUTION DES PROBLEMES
9. DÉCLARATION DE CONFORMITÉ

Les utilisateurs peuvent consulter les instructions électroniques à l'adresse <https://eu.worx.com>

SÉCURITÉ DU PRODUIT AVERTISSEMENTS DE SÉCURITÉ GÉNÉRAUX

 **AVERTISSEMENT**
Lire tous les avertissements de sécurité et toutes les instructions. Ne pas suivre les avertissements et instructions peut donner lieu à un choc électrique, un incendie et/ou une blessure sérieuse.

Conserver tous les avertissements et toutes les instructions pour pouvoir s'y reporter ultérieurement.
AVERTISSEMENT: Pour recharger la batterie, utilisez uniquement l'unité d'alimentation amovible

Scarificateur/aérateur de pelouse sans fil 2 en 1 2 × 20V

F

fournie avec cet appareil

IMPORTANT

À LIRE ATTENTIVEMENT

AVANT D'UTILISER

À CONSERVER POUR

RÉFÉRENCE FUTURE

Pratiques d'utilisation sécurisées pour les scarificateurs/aérateurs

Instructions

- a) Lire attentivement les instructions, afin de connaître l'utilisation appropriée pour l'appareil.
 - b) Cette machine ne peut pas être utilisée par les enfants, les personnes dont les capacités physiques, sensorielles ou mentales sont réduites, ou avec un manque d'expérience ou de connaissances, ou bien les personnes ne connaissant pas les consignes d'utilisation de la machine. Les réglementations locales peuvent limiter l'âge d'utilisation de l'opérateur.
 - c) Gardez à l'esprit que l'opérateur ou l'utilisateur est responsable des accidents et des dangers survenant à d'autres personnes ou à leurs biens.
- ### **Préparation**
- A) Portez toujours une protection auditive et des lunettes de sécurité lorsque vous utilisez la machine.
 - B) Portez toujours des chaussures adaptées et des pantalons longs lorsque vous utilisez la machine. Ne faites pas fonctionner la machine pieds nus ou en portant des sandales ouvertes. Évitez de porter des vêtements amples ou avec des cordons suspendus ou des cravates.
 - C) Examinez complètement la zone où le matériel doit être utilisé et enlevez tous les objets susceptibles d'être projetés par la machine
 - D) Utilisez la machine dans une position recommandée et uniquement sur une surface ferme et plane.
 - E) Ne faites pas fonctionner la machine sur une surface pavée ou en gravier où le matériau éjecté pourrait causer des blessures.
 - F) Avant de démarrer la machine, vérifiez que les vis, écrous, boulons et autres fixations sont tous correctement fixés

**Scarificateur/aérateur de
pelouse sans fil 2 en 1 2 × 20V**

F

et que les protections et les écrans sont en place. Remplacez les étiquettes endommagées ou illisibles.

- G) Ne pas utiliser la machine, à proximité des gens, particulièrement des enfants, ou des animaux.

Fonctionnement

- A) Utiliser l'outil uniquement durant la journée ou bien sous un éclairage artificiel puissant.
- B) Éviter d'utiliser la machine par mauvais temps, en particulier lorsqu'il existe un risque foudre.
- C) Éviter si possible d'utiliser le scarificateur lorsque l'herbe est mouillée.
- D) Maintenez toujours une posture stable à tout moment, en particulier sur les pentes.
- E) Marchez, ne courez jamais.
- F) N'essayez pas d'atteindre des espaces trop éloignés et gardez toujours l'équilibre.
- G) Toujours scarifier perpendiculairement à la pente – jamais de haut en bas ou de bas en haut.
- H) Faire extrêmement

attention en changeant de direction sur les pentes

- I) Ne pas utiliser le scarificateur sur des pentes très abruptes.
- J) Faire très attention en reculant ou en tirant le scarificateur vers soi.
- K) Les griffes doivent être totalement à l'arrêt quand le scarificateur doit être incliné pour être transporté, quand on traverse des surfaces autres que le gazon ou qu'on le déplace entre deux surfaces à scarifier.
- L) N'utilisez jamais la machine si des dispositifs de protection ou des boucliers sont défectueux, ou sans dispositifs de sécurité, par exemple des déflecteurs et/ou un collecteur d'herbe, en place.
- M) Démarrez le moteur conformément aux instructions et avec les pieds bien éloignés des dents.
- N) Ne pas incliner le scarificateur lors du démarrage ou lorsqu'on met le moteur en fonctionnement, sauf si

ceci est nécessaire pour le mettre en route quand l'herbe est haute. Dans ce cas-là, soulever alors le scarificateur juste ce qu'il faut et uniquement sur le côté opposé à l'utilisateur en poussant vers le bas le guidon. Veiller toujours à ce que les mains soient placées sur le guidon lorsqu'on repose le scarificateur sur le sol.

- O) Ne jamais soulever ni transporter le scarificateur pendant que le moteur tourne.
- P) Ne pas mettre les mains ou les pieds près ou sous les pièces en mouvement. Pour les faucheuses rotatives, conservez clairement de l'espace à tout moment
- Q) Arrêtez la machine et retirez la batterie de la machine. Assurez-vous que toutes les pièces mobiles sont complètement arrêtées :
 - à chaque fois que vous avez fini de vous en servir
 - Avant de retirer les débris causant un blocage ou de déboucher la goulotte,
 - Avant de vérifier, de

nettoyer ou de travailler sur l'appareil,

- Après avoir heurté un objet étranger. Inspectez la machine pour détecter les dommages et effectuez les réparations avant de redémarrer et d'utiliser la machine.
- si le scarificateur commence à vibrer anormalement (vérifier immédiatement).
- Vérifiez s'il y a des dommages,
 - Remplacez ou réparez les pièces endommagées,
 - Vérifiez et vissez les pièces desserrées.

Entretien

- a) Afin d'utiliser la machine en toute sécurité garder tous les écrous, boulons, et les vis serrés
- b) Vérifiez régulièrement le collecteur de débris pour repérer tout signe d'usure ou de détérioration.
- c) Examinez la machine régulièrement et remplacez les pièces usées ou endommagées pour des raisons de sécurité.
- d) Sur les machines avec plusieurs groupes de dents, faites attention car

la rotation d'un groupe de dents peut entraîner la rotation d'un autre groupe de dents.

- e) Soyez prudent lorsque vous réglez la machine pour éviter de coincer vos doigts entre les groupes de dents mobiles et les pièces fixes de la machine.
- f) Laissez toujours la machine refroidir avant de la ranger.
- g) Lorsque vous entretenez les groupes de dents, sachez que, même si la source d'alimentation est éteinte, le groupe de dents reste toujours mobile.
- h) Utilisez uniquement des pièces de rechange et des accessoires d'origine.
- i) Lorsque la machine est arrêtée pour l'entretien, l'inspection ou le stockage, ou pour changer un accessoire, coupez la source d'alimentation, retirez la batterie de la machine et assurez-vous que toutes les pièces mobiles sont complètement arrêtées. Laissez la machine refroidir avant d'effectuer des inspections, des

ajustements, etc. La machine doit être entretenue avec soin et restée propre.







- j) Rangez la machine hors de la portée des enfants.





MISES EN GARDE CONCERNANT LA BATTERIE

- a) La batterie et les piles secondaires ne doivent pas être ouvertes, démontées ou broyées.**
- b) La batterie ne doit pas être court-circuitée. Évitez de mettre la batterie en vrac dans une boîte ou dans un tiroir où elles risqueraient de se court-circuiter entre elles ou au contact d'autres objets métalliques.** Après usage, évitez tout contact de la batterie avec d'autres objets métalliques de petite taille (trombones, pièces, clés, clous, vis etc.) susceptibles de court-circuiter les pôles. Un court-circuit entre les pôles de la batterie peut être à l'origine de brûlures ou d'un incendie.
- c) La batterie ne doit pas être exposée au feu et à la chaleur. Évitez de la ranger à la lumière du soleil.**

- d) La batterie et les piles ne doivent pas être soumises à des chocs mécaniques.
- e) En cas de fuite des piles, évitez tout contact du liquide avec la peau et les yeux. En cas de contact, rincez abondamment la surface touchée avec de l'eau et appelez les urgences.
- f) La batterie et les piles doivent rester propres et sèches.
- g) Si la batterie ou les piles se salissent, essuyez-les avec un chiffon propre et sec.
- h) La batterie et les piles doivent être chargées avant usage. Utilisez toujours le chargeur adéquat, et respectez les instructions du fabricant ou le mode d'emploi de l'appareil concernant la procédure de recharge.
- i) Évitez de laisser une batterie se charger pendant trop longtemps lorsqu'elle n'est pas utilisée.
- j) Après de longues périodes d'inutilisation, il peut être nécessaire de charger et décharger la batterie et les piles à plusieurs reprises avant que celles-ci ne retrouvent leur capacité maximale.
- k) N'utilisez pas d'autre chargeur que celui spécifié par Worx. N'utilisez pas d'autre chargeur que celui spécifiquement fourni avec l'appareil.
- l) N'utilisez en aucun cas une batterie autre que celle prévue pour cet appareil.
- m) La batterie doit être tenue hors de portée des enfants.
- n) Gardez la documentation d'origine du produit afin de pouvoir vous y référer ultérieurement.
- o) Enlevez la batterie de l'appareil lorsque vous ne l'utilisez pas.
- p) Respectez les procédures de mise au rebut.
- q) Ne pas mélanger des piles de fabrication, capacité, taille ou type différents dans un appareil.
- r) Protégez la batterie des micro-ondes et des hautes pressions.
- s) Avertissement ! N'utilisez pas de batteries non rechargeables.

SYMBOLES

	Lire le manuel
	Halten Sie einen Sicherheitsabstand zu Unbeteiligten ein.
	AVERTISSEMENT - Méfiez-vous des dents acérées, n'approchez pas vos doigts et vos pieds. Retirez la fiche du secteur avant l'entretien, le réglage, le nettoyage ou si le cordon est emmêlé ou endommagé. Les dents continuent de tourner après l'arrêt du moteur.
	Portez une protection pour les yeux et les oreilles
	Les piles peuvent entrer dans le cycle de l'eau si elles sont éliminées de manière inappropriée, ce qui peut être dangereux pour l'écosystème. Ne jetez pas les piles utilisées avec les déchets ménagers non triés..
	Ne pas brûler
	La batterie Li-Ion. Ce produit a été identifié par un symbole «Collection séparée» pour toutes les batteries et pour toutes les paquets de batterie. Il sera ensuite recyclé ou démantelé afin de réduire l'impact sur l'environnement. Les paquets de batterie peuvent être dangereuses pour l'environnement et la santé humaine car elles contiennent des substances dangereuses.

	Les déchets d'équipements électriques et électroniques ne doivent pas être déposés avec les ordures ménagères. Ils doivent être collectés pour être recyclés dans des centres spécialisés. Consultez les autorités locales ou votre revendeur pour obtenir des renseignements sur l'organisation de la collecte.
	Schutzhandschuhe tragen
	Entfernen Sie den Akku aus der Halterung, bevor Sie Einstellungen, Service- oder Wartungsarbeiten durchführen.
	Die Messer drehen sich nach dem Ausschalten der Maschine weiter. Warten Sie, bis alle Teile der Maschine vollkommen zur Ruhe gekommen sind, ehe Sie etwas anfassen.

2.LISTE DES COMPOSANTS

37

1. COMMANDE D'ENTRAÎNEMENT
2. BOUTON DE DÉMARRAGE
3. BARRE DE POIGNÉE
4. POIGNÉE SUPÉRIEURE
5. BOUTON DE VERROUILLAGE DE LA POIGNÉE
6. POIGNÉE INFÉRIEURE
7. BAC DE COLLECTE D'HERBE
8. LEVIER DE RÉGLAGE DE LA HAUTEUR
9. COUVERCLE DE VERROUILLAGE DE LA POIGNÉE INFÉRIEURE
10. COUVERCLE DE LA BATTERIE
11. VOLET DE SÉCURITÉ
12. SERRE-CÂBLE
13. POIGNÉE CENTRALE
14. CORDON D'ALIMENTATION

Scarificateur/aérateur de pelouse sans fil 2 en 1 2 x 20V

F

15. BOUTON DE VERROUILLAGE DU ROULEAU
16. ROULEAU À LAMES
17. ROULEAU À DENTS
18. POIGNÉE DE TRANSPORT
19. BLOC-BATTERIE* (VOIR FIG. H)

* Les accessoires reproduits ou décrits ne sont pas tous compris avec le modèle standard livré.

3. CARACTÉRISTIQUES TECHNIQUES

Modèle **WG855E WG855E.X (855- Désignation de la machine, modèle de scarificateur de pelouse à batterie)**

	WG855E	WG855E.X**		
Nennspannung	40V  Max.(2x20V Max.)***			
Leerlaufdrehzahl	3400/min			
Largeur de scarification/aération	36 cm			
Capacité de bac	40 L			
Niveaux de réglage de la hauteur	4 (Niveau +1, Niveau 0, Niveau -1, Niveau -2)			
Hauteur de niveau	Niveau +1	Niveau 0	Niveau -1	Niveau -2
	+6 mm	-3 mm	-6 mm	-9 mm
Poids (Outil nu)	10.45 kg			

**X = 1-999 ,A-Z , M1-M9, la seule différence entre ces modèles est que les clients visés sont différents. Il n'y a pas de changement concernant la sécurité.

***La tension est mesurée à vide. La tension initiale de la batterie atteint un maximum de 20 volts. La tension nominale est de 18 volts.

BATTERIES ET CHARGEURS CONSEILLÉS

Catégorie	Modèle	Capacité
-----------	--------	----------

20V Batterie	WA3014	4.0 Ah
	WA3644	4.0 Ah
20V Chargeur	WA3883	4.0 A

Nous recommandons d'acheter tous les accessoires dans le magasin d'acquisition de l'outil. Pour plus d'informations, se référer à l'emballage des accessoires. Le personnel du magasin est également là pour vous conseiller.

INFORMATIONS RELATIVES AU BRUIT

Niveau de pression acoustique	$L_{pA}=74.3$ dB(A)
K_{pA}	3.0 dB(A)
Niveau de puissance acoustique	$L_{WA}=88.0$ dB(A)
K_{WA}	3.0 dB(A)

Porter des protections auditives.



INFORMATIONS RELATIVES AUX VIBRATIONS

Valeur de vibration mesurée	$a_h < 2.5$ m/s ²
Incertitude	K=1.5 m/s ²

AVERTISSEMENT: La valeur d'émission de vibrations pendant l'utilisation réelle de l'outil électrique peut différer de la valeur déclarée selon la manière dont l'outil est utilisé, selon les exemples suivants et d'autres variations sur la manière dont l'outil est utilisé:

Comment l'outil est utilisé et quels matériaux sont coupés ou percés.
L'outil est en bon état et bien entretenu.
L'utilisation du bon accessoire pour l'outil et l'assurance qu'il est affûté et en bon état.
La bonne tenue des poignées et, le cas échéant, les accessoires anti-vibrations utilisés.
L'outil est utilisé comme prévu dans sa conception et dans le présent mode d'emploi.

Cet outil peut causer un syndrome des vibrations main-bras s'il n'est pas correctement géré.

Scarificateur/aérateur de pelouse sans fil 2 en 1 2 x 20V

F

AVERTISSEMENT: Pour être précise, une évaluation du niveau d'exposition en conditions réelles d'utilisation doit également tenir compte de toutes les parties du cycle d'utilisation telles que les moments où l'outil est éteint, et ceux où il fonctionne au ralenti mais ne réalise pas réellement de tâche. Ceci peut réduire de manière significative le niveau d'exposition et la durée d'utilisation totale.

Afin de minimiser le risque d'exposition aux vibrations: Utilisez TOUJOURS des burins, des forets et des lames affûtés.

Entretenez cet outil de manière conforme au mode d'emploi et maintenez-le lubrifié (le cas échéant). Si l'outil doit être utilisé régulièrement, investissez dans des accessoires anti-vibrations. Planifiez votre travail pour étaler l'utilisation des outils à forte vibration sur plusieurs jours.

4.UTILISATION PRÉVUE

Ce produit est destiné à la scarification/aération des pelouses domestiques.

5.INSTRUCTIONS D'UTILISATION

 **REMARQUE: Avant d'utiliser cet outil, lire attentivement les instructions.**

ASSEMBLAGE ET FONCTIONNEMENT

ACTION	FIGURE
ASSEMBLAGE	
Assemblage des poignées	Voir Fig. A1, A2, A3, A4, A5, A6, A7
Choisir la hauteur appropriée des poignées et assembler les poignées. REMARQUE : La hauteur des deux côtés doit être la même.	
Fixation des serre-câbles	Voir Fig. B
Installation du sac de collecte d'herbe	Voir Fig. C
Assemblage du bac de collecte d'herbe au scarificateur/aérateur. REMARQUE: Enfoncez légèrement le sac à herbe pour vous assurer qu'il est complètement installé.	Voir Fig. D

Retrait / Vidage du sac de collecte d'herbe	Voir Fig. E1,E2
AVERTISSEMENT! Toujours vérifier que le rabat de sécurité obstrue la sortie de décharge avant utilisation. Ne soulevez jamais le volet de sécurité lorsque la machine est utilisée sans bac de collecte d'herbe.	
Installation du rouleau à pointes ou du rouleau à lames.	Voir Fig. F1, F2, F3
Vérification de l'état de charge de la batterie REMARQUE: La Fig. G1 s'applique uniquement à la batterie avec témoin lumineux de batterie.	Voir Fig. G1
Recharge du bloc-batterie EMARQUE: Le pack de batteries est livré non chargé. Chaque batterie doit être complètement chargée avant la première utilisation Rechargez toujours complètement les deux batteries en même temps. Pour plus d'informations, reportez-vous au manuel du chargeur.	Voir Fig. G2
Installation du bloc-batterie. REMARQUE: La machine ne fonctionnera que lorsque les batteries sont installées. Il est recommandé d'utiliser les mêmes batteries ampères-heures et de charger les deux batteries en même temps. Lorsque vous utilisez deux batteries AH différentes, la machine ne fonctionnera que selon le dénominateur commun le plus faible.	Voir Fig. H
FONCTIONNEMENT	

<p>Démarrage et Arrêt Pour démarrer, appuyez simultanément sur le bouton de démarrage et sur la commande d'entraînement. Puis relâchez le bouton de démarrage Pour arrêter, relâchez la commande d'entraînement.</p>	<p>Voir Fig. I</p>
<p>Réglage de la hauteur de fonctionnement Tirez sur le levier de réglage de la hauteur pour régler la hauteur de fonctionnement.</p> <p> AVERTISSEMENT! Arrêtez, relâchez la poignée de fonctionnement et attendez que le moteur s'arrête avant de régler la hauteur.</p> <p>Toujours placer au « niveau +1 » pour déplacer, transporter ou ranger le scarificateur/aérateur. Les lames continuent à tourner une fois la machine éteinte, une lame en rotation peut provoquer des blessures. Ne touchez pas les lames en rotation.</p>	<p>Voir Fig. J</p>
<p>Stockage</p>	<p>Voir Fig. K</p>

CONSEILS DE SCARIFICATION/AÉRATION

Votre nouveau scarificateur/aérateur est conçu pour éliminer le chaume à la surface de votre pelouse et l'excès de mousse, et scarifier le sol pour permettre au sol d'obtenir plus de nutriments, d'air et d'eau. Il est suggéré d'utiliser un rouleau à pointes pour enlever la paille de pelouse et l'excès de mousse, et d'utiliser des lames pour scarifier le sol. Veuillez consulter les recommandations suivantes pour des performances optimales de scarification/aération.

- 1) Évitez de scarifier/aérer lorsque l'herbe est mouillée par la pluie ou la rosée. L'herbe mouillée peut former des touffes qui gênent l'action de scarification/aération et réduisent le temps de fonctionnement.
- 2) Pour obtenir les meilleures performances de scarification/aération, il est suggéré d'utiliser une tondeuse à gazon pour tondre l'excès d'herbe avant d'utiliser le scarificateur/aérateur.
- 3) Pour de meilleures performances, l'herbe enroulée

autour du scarificateur/aérateur doit être éliminée. De temps en temps, arrêtez le scarificateur/aérateur et attendez que le rouleau à pointes et le rouleau à lames s'arrêtent complètement. Retirez ensuite les batteries et retournez le scarificateur/aérateur sur le côté. À l'aide d'un objet tel qu'un bâton, retirez toute accumulation d'herbe autour de la zone du rouleau à pointes et du rouleau à lames. Faites attention aux arêtes vives du rouleau à pointes et du rouleau à lames. (Voir Fig. L)

- 4) Il est recommandé de marcher à un rythme normal et de ne pas démarrer/arrêter le scarificateur/aérateur trop souvent pendant l'utilisation.
- 5) Pour de meilleures performances, utilisez deux batteries complètement chargées en même temps.
- 6) Choisissez le rouleau à pointes ou le rouleau à lames pour faire fonctionner la machine en fonction des différentes conditions de travail. Portez des gants de protection lors du remplacement du rouleau à pointes ou du rouleau à lames.
- 7) Vous devrez d'abord enlever tous les débris du terrain, y compris les têtes d'arrosage et autres obstacles. Ensuite, vous devrez tondre votre pelouse à la moitié de la hauteur normale de votre coupe typique. La coupe inférieure permettra au scarificateur/aérateur de fonctionner plus efficacement

6. ENTRETIEN

 **AVERTISSEMENT : Arrêtez le scarificateur/aérateur, retirez les batteries avant de retirer le bac de collecte d'herbe.**

VERTISSEMENT: Pour assurer une utilisation longue et sans problème, suivre les procédures d'entretien suivantes de manières régulières. Ne jamais utiliser d'eau ou de nettoyants chimiques pour nettoyer l'outil. Nettoyer avec un chiffon sec. Toujours conserver l'outil motorisé dans un endroit sec. Maintenir les fentes de ventilation du moteur propres. Empêcher que les commandes de marche soient couvertes de sciure. Il est normal que des étincelles soient visibles dans les fentes de ventilation, cela n'endommagera pas l'outil motorisé.

REMARQUE: Pour assurer une utilisation longue et sans problème, suivre les procédures d'entretien suivantes de manières régulières. Vérifiez la présence de défauts visibles tels qu'un rouleau à pointes ou un rouleau à lames desserré, délogé ou endommagé, des raccords desserrés et des composants usés ou endommagés. Vérifiez que les couvercles et les protections ne sont pas endommagés et sont correctement fixés au scarificateur/aérateur. Effectuez tout entretien ou réparation nécessaire avant d'utiliser le scarificateur/aérateur. Si le scarificateur/aérateur tombe en panne malgré un entretien régulier, veuillez appeler notre service d'assistance à la clientèle pour obtenir des conseils.

Stockage (Voir Fig. K)

Tournez la machine sur le côté et nettoyez la zone du rouleau à pointes et du rouleau à lames. Si l'herbe coupée est compactée dans la zone, retirez-la avec un outil en bois ou en plastique.

Desserrez les boutons et pliez la barre de poignée.

Ranger la machine dans un endroit sec. Ne posez pas d'autres objets sur la machine.

7. PROTECTION DE L'ENVIRONNEMENT



Les déchets d'équipements électriques et électroniques ne doivent pas être déposés avec les ordures ménagères. Ils sont collectés pour être recyclés dans des centres spécialisés.

8. GUIDE DE DEPANNAGE

Problème	Remède
1. Le scarificateur/aérateur ne fonctionne pas lorsque la commande d'entraînement est activée.	A. Vérifiez que les batteries ont été installées. B. Relâchez la commande d'entraînement pour arrêter le scarificateur/aérateur. Retirez les batteries, retournez le scarificateur/aérateur et vérifiez que le rouleau à pointes et le rouleau à lames tournent librement. Si ce n'est pas le cas, rendez-vous chez un réparateur agréé. Le rouleau à pointes et le rouleau à lames doivent tourner librement. C. La batterie a-t-elle été chargée à fond? Branchez le chargeur et attendez que le voyant vert s'allume. Pour démarrer, appuyez simultanément sur le bouton de démarrage et sur la commande d'entraînement. (Voir Fig. I)
2. Le moteur s'arrête pendant la tonte.	A. Relâchez la commande d'entraînement pour arrêter le scarificateur/aérateur. Retirez les batteries, retournez le scarificateur/aérateur et vérifiez que le rouleau à pointes et le rouleau à lames tournent librement. Si ce n'est pas le cas, rendez-vous chez un réparateur agréé. Le rouleau à pointes et le rouleau à lames doivent tourner librement. B. La batterie a-t-elle été complètement chargée? Branchez le chargeur et attendez que le voyant vert s'allume.
3. Le scarificateur/aérateur démarre mais ne fonctionne pas correctement ou les performances ne sont pas satisfaisantes	A. La batterie a-t-elle été chargée à fond? Branchez le chargeur et attendez que le voyant vert s'allume. B. Relâchez la commande d'entraînement pour arrêter le scarificateur/aérateur. Retirez les batteries. Retournez le scarificateur/aérateur et vérifiez que : - Les pointes et lames de rouleaux sont tranchantes - remplacez le rouleau à pointes ou le rouleau à lames au besoin s'ils sont usés ou endommagés. - La goulotte de décharge et la plateforme sont bouchées. C. La hauteur de fonctionnement n'est pas appropriée. Ajustez la hauteur.
4. Le scarificateur/aérateur est trop difficile à pousser.	A. Augmentez la hauteur pour réduire la traînée de plateforme sur l'herbe. Vérifiez chaque roue tourne librement. B. Vérifiez si l'herbe s'est enroulée sur le rouleau à pointes ou le rouleau à lames, si c'est le cas, relâchez la commande d'entraînement pour arrêter le scarificateur/aérateur et retirer les batteries, puis retirez l'herbe. Il est recommandé de vérifier si de l'herbe s'est enveloppée sur le rouleau à pointes ou le rouleau à lames et d'enlever l'excès d'herbe avant l'utilisation. (Voir Fig. L)
5. Le scarificateur/aérateur est anormalement bruyant et vibre.	A. Relâchez la commande d'entraînement pour arrêter le scarificateur/aérateur. Retirez les batteries. Tournez le scarificateur/aérateur sur le côté et vérifiez le rouleau à pointes ou le rouleau à lames pour vous assurer qu'il n'a pas été tordu ou endommagé. Si le rouleau à pointes ou le rouleau à lames sont endommagés, remplacez-les par un rouleau à pointes ou un rouleau à lames de rechange. Si le dessous de la plateforme est endommagé, retournez votre scarificateur/aérateur dans un centre de service agréé.

6. Le voyant du chargeur de batterie ne s'allume pas.	A. Vérifiez qu'il est correctement branché. B. Remplacez le chargeur.
7. Le voyant LED du chargeur de batterie ne devient pas vert.	A. La batterie doit être diagnostiquée. Emmenez-la dans un centre technique agréé.
8. Le scarificateur/aérateur ne ramasse pas l'herbe coupée avec le bac de collecte.	A. Goulotte bouchée. Relâchez la commande d'entraînement pour arrêter le scarificateur/aérateur. Retirez les batteries. Éliminez l'herbe accumulée dans la descente d'évacuation. B. Éliminez l'herbe accumulée dans la descente d'évacuation.
9. Temps d'exécution faible ou réduit après de nombreuses utilisations.	A. Retour au centre technique agréé - peut nécessiter une nouvelle batterie.
10. Le voyant LED du chargeur de batterie clignote en rouge et la batterie ne peut pas être chargée.	A. La batterie surchauffe après une utilisation continue. Retirez la batterie du chargeur et laissez-la refroidir à 42°C ou moins.

POUR LES OUTILS À BATTERIE

La plage de température ambiante pour l'utilisation et le stockage de l'outil et de la batterie est de 0 °C à 45 °C.

La plage de température ambiante recommandée pour le système de recharge au cours de la charge est de 0 °C à 40 °C.

9. DECLARATION DE CONFORMITE

Nous,
Positec Germany GmbH
Postfach 32 02 16, 50796 Cologne, Germany

Déclarons ce produit
Description **Scarificateur de pelouse à batterie**
Modèle **WG855E WG855E.X(855- Désignation de la ma- chine, modèle de scarificateur de pelouse à batterie)**Fonctions **gratter la surface, ou la revêtement de la terre, en ratissant ainsi la pelouse**

Est conforme aux directives suivantes,
2006/42/EC, 2014/30/EU, 2011/65/EU&(EU)2015/863, 2000/14/EC amendée par 2005/88/EC

2000/14/EC amendée par 2005/88/EC:
Procédure d'évaluation de la conformité conformément à

Niveau de pression acoustique I
Niveau d'intensité acoustique

Annex VI.
88.0 dB(A)
91 dB(A)

Et conforme aux normes,
EN 60335-1, EN 50636-2-92, EN 62233, EN ISO 3744, EN IEC 55014-1, EN IEC 55014-2, EN IEC 63000

La personne autorisée à compiler le dossier technique,
Nom Marcel Filz
Adresse Positec Germany GmbH
Postfach 32 02 16, 50796 Cologne, Germany



2023/09/01
Allen Ding
Ingénieur en chef adjoint, Essais & Certification
Positec Technology (China) Co., Ltd
18, Dongwang Road, Suzhou Industrial Park, Jiangsu 215123, P. R. China

TABELLA DEI CONTENUTI

1. SICUREZZA DEL PRODOTTO
2. ELENCO DEI COMPONENTI
3. DATI TECNICI
4. USO CONFORME ALLE NORME
5. ISTRUZIONI SUL FUNZIONAMENTO
6. MANUTENZIONE
7. TUTELA AMBIENTALE
8. SOLUZIONE DI PROBLEMI
9. DICHIARAZIONE DI CONFORMITÀ

Gli utenti possono consultare le istruzioni in formato digitale sul sito <https://eu.worx.com>

SICUREZZA DEL PRODOTTO AVVISI GENERALI PER LA SICUREZZA

 **ATTENZIONE!**
È assolutamente necessario leggere attentamente tutte le istruzioni. Eventuali errori nell'adempimento delle istruzioni qui di seguito riportate potranno causare scosse elettriche, incendi e/o lesioni gravi.

Conservare tutti gli avvisi e le istruzioni per poterli consultare quando necessario.

ATTENZIONE: Per ricaricare la batteria, utilizzare solo l'alimentatore rimovibile fornito con questo

2x20V scarificatore/aeratore a batteria 2 in 1

apparecchio.

**IMPORTANTE:
LEGGERE ATTENTAMENTE
PRIMA DELL'USO
CONSERVARE PER
RIFERIMENTI FUTURI**

**Procedure operative di
sicurezza per scarificatori/
aeratori**

Addestramento

- a) Leggere con attenzione le istruzioni. Acquisire familiarità con i comandi e il corretto funzionamento dell'apparecchio.
- b) Mai consentire l'uso della macchina a bambini, soggetti con capacità fisiche, sensoriali o mentali limitate, senza esperienza o competenze specifiche o ignari delle presenti istruzioni. Le normative locali potrebbero prescrivere specifici limiti di età per l'operatore.
- c) Ricordare che l'operatore o l'utente sono responsabili di incidenti o rischi che dovessero verificarsi ai danni di terzi o delle proprietà.

Operazioni preliminari

- A) Indossare sempre protezioni uditive e occhiali di sicurezza durante l'uso della macchina.
- B) Durante l'utilizzo della macchina, indossare sempre calzature robuste e pantaloni lunghi. Non utilizzare la macchina a piedi nudi o con sandali aperti. Evitare di indossare indumenti larghi o con corde o lacci pendenti.
- C) Ispezionare con attenzione l'area in cui si deve utilizzare l'apparecchiatura e togliere tutti gli oggetti che potrebbero essere lanciati dall'apparecchiatura.
- D) Utilizzare la macchina in una posizione indicata e solo su una superficie solida e piana.
- E) Non utilizzare la macchina su superfici pavimentate o ghiaiose dove il materiale espulso potrebbe causare lesioni.
- F) Prima di avviare la macchina, verificare che tutte le viti, i dadi, i bulloni e gli altri elementi di fissaggio siano assicurati correttamente e che le protezioni e le schermature

**2x20V scarificatore/aeratore
a batteria 2 in 1**

siano in posizione.
Sostituire le etichette danneggiate o illeggibili.

- G) Non usare il dell'apparecchio in presenza di altre persone, in particolar modo di bambini o di animali domestici.

Funzionamento

- A) Usare il dell'apparecchio solo nelle ore diurne o in buone condizioni di luce artificiale.
- B) Evitare di utilizzare la macchina in caso di condizioni meteorologiche avverse, specialmente se sussiste il rischio di fulmini.
- C) Possibilmente, evitare di utilizzare l'arieggiatore quando l'erba è bagnata.
- D) Assicurarsi sempre di avere un appoggio sicuro, soprattutto in pendenza.
- E) Camminare, non correre.
- F) Non sporgersi troppo e mantenere sempre l'equilibrio.
- G) In caso di superfici con una certa pendenza, operare con l'arieggiatore sempre trasversalmente e non procedere mai in senso

perpendicolare rispetto alla pendenza..

- H) Prestare estrema attenzione ai cambi di direzione nelle suddette condizioni di pendenza.
- I) Non utilizzare l'arieggiatore su superfici particolarmente pendenti.
- J) Operare con estrema attenzione quando si va a marcia indietro oppure quando si tira l'arieggiatore.
- K) I rebbi devono essere sempre completamente fermi quando l'arieggiatore deve essere ribaltato per il trasporto, quando si devono attraversare superfici prive di erba e quando si vuole portare l'arieggiatore sulla zona in cui si vuole operare oppure quando si vuole lasciare la zona di lavorazione.
- L) Non utilizzare mai la macchina con protezioni o schermi difettosi o senza dispositivi di sicurezza, ad esempio deflettori e/o raccoglitori d'erba.
- M) Accendere il motore secondo le istruzioni e con i piedi ben lontani dai rebbi.
- N) Durante l'operazione

di avviamento o di accensione del motore, non ribaltare l'arieggiatore a meno che ciò non dovesse essere indispensabile per via dell'erba alta. In questo caso, premendo verso il basso l'impugnatura, sollevare la parte lontana dall'operatore non più di quanto sia strettamente necessario. Al momento di riabbassare nuovamente la macchina, fare sempre attenzione a tenere entrambe le mani sull'impugnatura

- O) Non sollevare, né trasportare mai l'arieggiatore quando il motore è ancora in moto.
- P) Non avvicinare mani o piedi accanto o sotto le parti rotanti, mantenere costantemente libere le aperture di scarico.
- Q) Arrestare la macchina e rimuovere il pacco batteria dalla macchina. Assicurarsi che tutte le parti in movimento siano completamente ferme:
- ogniqualvolta si lascia la macchina incustodita
 - Prima di rimuovere ostruzioni o sbloccare lo

scivolo,

- Prima di controllare, pulire o lavorare sulla macchina,
 - dopo aver urtato contro un oggetto estraneo. Ispezionare la macchina per verificare eventuali danni ed effettuare le riparazioni prima di riavviare e mettere in funzione la macchina.
- quando l'arieggiatore inizia a vibrare in modo insolito (controllare immediatamente).
- Ispezionare i danni,
 - Sostituire o riparare eventuali parti danneggiate,
 - Controllare e serrare eventuali parti allentate.

Manutenzione e conservazione

- a) Ai fini della sicurezza delle operazioni, accertarsi che tutti i dadi, i bulloni e le viti dell'apparecchio siano saldamente avvitati
- b) Controllare frequentemente che il raccoglitore di detriti non sia usurato o deteriorato.
- c) Esaminare regolarmente la macchina e sostituire le parti usurate o danneggiate per sicurezza.
- d) Sulle macchine con

- più gruppi rebbio, fare attenzione perché la rotazione di un gruppo rebbio può provocare la rotazione di un altro gruppo rebbio.
- e) Fare attenzione durante la regolazione della macchina per evitare che le dita rimangano intrappolate tra i gruppi rebbio in movimento e le parti fisse della macchina.
 - f) Lasciare sempre raffreddare la macchina prima di stoccarla.
 - g) Quando si esegue la manutenzione del gruppo rebbio, tenere presente che, anche se la fonte di alimentazione è spenta, il gruppo rebbio può comunque muoversi.
 - h) Utilizzare solo ricambi e accessori originali.
 - i) Quando la macchina è ferma per manutenzione, ispezione o rimessaggio, o per sostituire un accessorio, spegnere l'alimentazione, rimuovere il pacco batteria dalla macchina e assicurarsi che tutte le parti mobili siano completamente ferme. Lasciare raffreddare

la macchina prima di effettuare ispezioni, regolazioni, ecc. Mantenere la macchina con cura e pulirla.

- j) Quando non è in uso, conservare la macchina fuori dalla portata dei bambini.

ISTRUZIONI PER LA SICUREZZA DEL PACCO BATTERIA

- a) **Non smontare, aprire o strappare le cellule secondarie o il pacco batteria.**
- b) **Non cortocircuitare un pacco batteria. Non conservare un pacco batteria disordinatamente in una scatola o un cassetto in cui potrebbero cortocircuitarsi tra essi o essere cortocircuitati da altri oggetti metallici.**

Quando il pacco batteria non è in uso, tenerlo lontano da altri oggetti metallici come graffette, monete, chiavi, chiodi, viti e altri piccoli oggetti metallici, potrebbe avverarsi un collegamento tra i due terminali. Collegare i terminali della batteria potrebbe

causare incendi o ustioni.

c) Non esporre il pacco batteria a calore o fuoco. Evitare di conservarli alla luce diretta del sole.

d) Non sottoporre il pacco batteria a scosse meccaniche.

e) In caso di perdite da una cellula, evitare che il liquido entri in contatto con la pelle o gli occhi. In caso di contatto, lavare l'area interessata con abbondante acqua e consultare un medico.

f) Tenere le cellule e il pacco batteria puliti e asciutti.

g) Pulire i terminali delle cellule e del pacco batteria con un panno pulito e asciutto nel caso in cui si sporchino.

h) Il pacco batteria deve essere caricato prima dell'uso. Utilizzare sempre il caricatore corretto e consultare le istruzioni.

i) Non lasciare un pacco batteria in carica se non in uso.

j) Dopo lunghi periodi di conservazione, potrebbe essere necessario caricare e scaricare le cellule o il pacco batteria diverse volte per ottenere le massime prestazioni.

k) Ricaricare solo con il caricatore specificato da Worx. Non utilizzare caricatori diversi da quelli forniti per l'uso specifico con l'apparecchiatura.

l) Non utilizzare un pacco batteria non progettato per l'uso con l'apparecchiatura.

m) Tenere il pacco batteria fuori dalla portata dei bambini.

n) Conservare i documenti originali del prodotto per riferimenti futuri.

o) Rimuovere la batteria dall'apparecchiatura, se non in uso.

p) Smaltire adeguatamente.

q) Non mischiare batterie di diverse marche, capacità, dimensioni o tipologia nello stesso dispositivo.







r) Tenere la batteria lontano da microonde e alta pressione.

S) Avvertenza! Non utilizzare batterie non ricaricabili.

SIMBOLI



Leggere il manuale

	Tenere gli astanti a distanza di sicurezza.
	AVVERTENZA - Attenzione ai rebbi affilati, tenere lontano le dita delle mani e dei piedi. Togliere la spina dalla presa della rete elettrica prima di effettuare interventi di manutenzione, regolazione, pulizia o se il cavo è impigliato o danneggiato. I rebbi continuano a ruotare anche dopo che il motore è stato spento.
	Indossare protezioni oculari e auricolari
	Le batterie potrebbero entrare nel ciclo dell'acqua se non siano smaltite in modo inappropriato, il che può essere pericoloso per l'ecosistema. Non smaltire le batterie usate come rifiuti urbani non differenziati.
	Non esporre alla pioggia o all'acqua
	Batteria agli ioni di litio Questoprodotto è contrassegnato da un simbolo relativo alla "raccolta separata" per tutti i pacchi batteria e il pacco batteria. Quindi, sarà riciclata o smantellata per ridurre l'impatto sull'ambiente. I pacchi batteria possono essere pericolosi per l'ambiente e per la salute umana poiché contengono sostanze pericolose.

	I prodotti elettrici non possono essere gettati tra i rifiuti domestici. L'apparecchio da rottamare deve essere portato al centro di riciclaggio per un corretto trattamento. Controllare con le autorità locali o con il rivenditore per localizzare il centro di riciclaggio più vicino.
	Indossare guanti protettivi
	Rimuovere la batteria dalla presa prima di eseguire qualsiasi regolazione, riparazione o intervento di manutenzione.
	Le lame continuano a ruotare anche dopo lo spegnimento dell'attrezzo. Prima di toccarle, attendere fino a quando le parti in movimento della macchina si sono completamente arrestate.

2. ELEMENTI DELL'APPARECCHIO

1. **STEGOLA DI AVANZAMENTO**
2. **PULSANTE DI AVVIO**
3. **BARRA DELLA MANIGLIA**
4. **MANIGLIA SUPERIORE**
5. **MANOPOLA DI BLOCCAGGIO DELLA MANIGLIA**
6. **MANIGLIA INFERIORE**
7. **CONTENITORE DI RACCOLTA DELL'ERBA**
8. **LEVA DI REGOLAZIONE DELL'ALTEZZA**
9. **COPERTURA DEL BLOCCO DELLA MANIGLIA INFERIORE**
10. **COPERTURA DEL PACCO BATTERIA**
11. **SPORTELLINO DI SICUREZZA**
12. **FERMACAVO**
13. **MANIGLIA CENTRALE**
14. **CAVO DI ALIMENTAZIONE**
15. **MANOPOLA DEL BLOCCO DEL CILINDRO**

2x20V scarificatore/aeratore a batteria 2 in 1

16 CILINDRO LAMA
17. CILINDRO REBBI
18. MANIGLIA DI TRASPORTO
19. PACCO BATTERIA* (VEDERE FIG. H)

*Accessori illustrati o descritti non fanno necessariamente parte del volume di consegna.

3.DATI TECNICI

Codice **WG855E WG855E.X**(designazione della macchina, rappresentativa dello scarificatore a batteria)

	WG855E	WG855E.X**		
Potenza Nominale	40V  Max.(2x20V Max.)***			
Velocità a vuoto	3400/min			
Larghezza della scarificazione/aerazione	36 cm			
Capacità del contenitore di raccolta	40 L			
Livelli di regolazione dell'altezza	4 (Livello +1, Livello 0, Livello -1, Livello -2)			
Livello altezza	Livello +1	Livello 0	Livello -1	Livello -2
	+6 mm	-3 mm	-6 mm	-9 mm
Peso (Utensile nudo)	10.45 kg			

**X = 1-999 ,A-Z , M1-M9 solo per clienti diversi, non ci sono cambiamenti rilevanti sicuri tra questi modelli

***Tensione misurata senza carico di lavoro.

La tensione iniziale della batteria raggiunge un massimo di 20 Volt. La tensione nominale è di 18 Volt.

BATTERIE E CARICABATTERIE CONSIGLIATI

Categoria	Modello	Capacità
20V Batteria	WA3014	4.0 Ah
	WA3644	4.0 Ah

20V Caricabatteria	WA3883	4.0 A
--------------------	--------	-------

Ti consigliamo di acquistare gli accessori nello stesso negozio dove compri l'utensile. Fare riferimento alla confezione degli accessori per ulteriori dettagli. Il personale del negozio può aiutarti e offrirti consulenza.

INFORMAZIONI SUL RUMORE

Pressione acustica ponderata	$L_{pA}=74.3$ dB(A)
K_{pA}	3.0 dB(A)
Potenza acustica ponderata	$L_{WA}=88.0$ dB(A)
K_{WA}	3.0 dB(A)

Indossare protezione per le orecchie.



INFORMAZIONI SULLA VIBRAZIONE

Vibrazione ponderata tipica	$a_n < 2.5$ m/s ²
Incertezza	K=1.5 m/s ²

AVVERTENZA: Il valore delle vibrazioni emesse durante il reale utilizzo dello strumento può differire dal valore dichiarato in base ai modi con cui viene usato lo strumento, ai seguenti esempi e ad altre variabili:

Come viene usato l'apparecchio e i materiali tagliati o forati.

Le condizioni e la buona manutenzione dello strumento.

L'uso dell'accessorio corretto per il taglio e la sua affilatura, nonché le sue buone condizioni.

La stretta sull'impugnatura e l'eventuale utilizzo di accessori antivibrazione.

L'adeguatezza dell'utilizzo dell'utensile rispetto a quanto previsto.

Questo strumento potrebbe causare la sindrome da vibrazioni mano-braccio se il suo utilizzo non viene gestito correttamente.

AVVERTENZA: Per essere precisi, una stima del livello di esposizione nelle attuali condizioni di

2x20V scarificatore/aeratore a batteria 2 in 1

utilizzo dovrebbe anche tenere conto di tutte le parti del ciclo operativo, come le volte in cui lo strumento viene spento e il tempo in cui viene lasciato girare a vuoto senza realmente fare il suo lavoro. Questo potrebbe ridurre significativamente il livello di esposizione sul periodo di lavoro totale.

Un aiuto a minimizzare il proprio rischio di esposizione alle vibrazioni.

USARE sempre scalpelli, trapani e lame affilati.

Conservare questo strumento sempre in conformità a queste istruzioni e mantenerlo ben lubrificato (dove appropriato).

Se lo strumento deve essere usato regolarmente, investire in accessori antivibrazione.

Pianificare il programma di lavoro in modo da suddividere i lavori che implicano le maggiori vibrazioni nell'arco di più giorni.

4.USO CONFORME ALLE NORME

Questo prodotto è destinato alla scarificazione/aerazione del prato in ambito domestico.

5.ISTRUZIONI SUL FUNZIONAMENTO



NOTA: Leggere scrupolosamente il manuale delle istruzioni prima di usare l'attrezzo.

MONTAGGIO E FUNZIONAMENTO

AZIONE	FIGURA
MONTAGGIO	
Montaggio delle maniglie	Vedi Fig. A1, A2, A3, A4, A5, A6, A7
Scegliere l'altezza appropriata delle maniglie e assemblarle. NOTA: L'altezza di entrambi i lati deve essere la stessa.	
Agganciare i fermacavi	Vedi Fig. B
Assemblaggio del sacco di raccolta della polvere	Vedi Fig. C
Montaggio del contenitore di raccolta dell'erba sullo scarificatore/aeratore. NOTA: Rilasciare leggermente la sacca raccolta erba per controllare che sia stata installata bene.	Vedi Fig. D

Rimozione/svuotamento del sacco di raccolta della polvere	Vedi Fig. E1,E2
AVVERTENZA! Verificare sempre che lo sportello di sicurezza chiuda la bocca di scarico prima dell'uso. Non sollevare mai lo sportello di sicurezza quando la macchina viene utilizzata senza il contenitore per la raccolta dell'erba.	
Installazione del cilindro rebbio o del cilindro lama.	Vedi Fig. F1, F2, F3
Controllo dello stato di carica della batteria NOTA: la Fig. G1 si riferisce solamente alla batteria con indicatore luminoso.	Vedi Fig. G1
Caricamento del pacco batteria NOTA: il pacco batteria viene spedito scarico. Ogni batteria deve essere completamente carica prima del primo utilizzo. Caricare sempre completamente le due batterie nello stesso momento. È possibile trovare maggiori dettagli nel manuale del caricatore.	Vedi Fig. G2
Caricare il pacco batteria NOTA: Questa macchina funziona solo se le batterie sono installate. Si consiglia di utilizzare batterie con lo stesso numero di ampere/ora e di caricare le due batterie contemporaneamente. Se si utilizzano due batterie con amperaggi diversi, la macchina funzionerà solo con l'amperaggio che è il minimo comune denominatore.	Vedi Fig. H
FUNZIONAMENTO	

<p>Avviamento e Arresto Per l'avviamento, premere contemporaneamente il pulsante di avviamento e la stegola di avanzamento. Quindi rilasciare il pulsante di avviamento. Per l'arresto, rilasciare la stegola di avanzamento.</p>	Vedi Fig. I
<p>Regolazione dell'altezza di lavoro Tirare la leva di regolazione dell'altezza per regolare l'altezza di lavoro.  AVVERTENZA! Arrestare, rilasciare la barra di sicurezza e attendere che il motore si arresti prima di regolare l'altezza. Posizionarsi sempre in "piano +1" quando si sposta, si trasporta o si ripone lo scarificatore/aeratore. Le lame continuano a ruotare una volta spenta l'apparecchiatura, una lama in rotazione può provocare ferite. Non toccare le lame in rotazione.</p>	Vedi Fig. J
Immagazzinaggio	Vedi Fig. K

- batterie e girare lo scarificatore/aeratore su un lato. Con un oggetto, ad esempio un bastone, eliminare eventuali accumuli di erba intorno all'area del cilindro rebbio e del cilindro lama. Fare attenzione ai bordi affilati del cilindro rebbio e del cilindro lama. (Vedere Fig. L)
- 4) Si raccomanda di camminare a passo moderato e di non avviare/arrestare troppo spesso lo scarificatore/aeratore durante il funzionamento.
 - 5) Per ottenere prestazioni ottimali, assicurarsi di utilizzare contemporaneamente due pacchi batteria completamente carichi.
 - 6) Scegliere il cilindro rebbio o il cilindro lama per il funzionamento della macchina in base alle diverse condizioni di lavoro. Indossare guanti protettivi quando si desidera sostituirli.
 - 7) Per prima cosa è necessario rimuovere tutti i detriti presenti nel giardino, comprese le testine degli irrigatori e altri ostacoli. Quindi è necessario tagliare il prato a metà dell'altezza normale del taglio abituale. Il taglio più basso consentirà allo scarificatore/aeratore di operare più efficacemente

6. MANUTENZIONE

 **ATTENZIONE: Arrestare lo scarificatore/aeratore, rimuovere le batterie prima di rimuovere il contenitore di raccolta dell'erba.**
AVVERTENZA! Rimuovere il pacco batteria dall'utensile prima di eseguire qualsiasi regolazione, riparazione o manutenzione.

Non usare mai acqua o detersivi chimici per pulire l'attrezzo. Pulire con un panno asciutto. Conservare sempre gli attrezzi elettrici in luoghi asciutti. Tenere pulite le aperture di ventilazione del motore. Tenere puliti dalla polvere tutti i controlli operativi. La formazione di scintille all'interno delle aperture di ventilazione, è un fenomeno normale che non crea danni all'attrezzo.

Note: Per garantire una vita di servizio più lunga ed affidabile, è necessario attenersi con regolarità alle seguenti procedure di manutenzione. Controllare che non vi siano difetti evidenti, come il cilindro rebbio o il cilindro lama dislocati o danneggiati, raccordi allentati e componenti usurati o danneggiati. Controllare che le coperture e le protezioni siano integre e fissate correttamente allo scarificatore/aeratore. Eseguire la manutenzione o le riparazioni necessarie prima di utilizzare lo scarificatore/aeratore. Se, nonostante la regolare manutenzione, lo scarificatore/aeratore dovesse guastarsi, si prega di chiamare il nostro servizio di assistenza clienti per un consiglio.

Immagazzinaggio (Vedi Fig. K)

Girare la macchina su un lato e pulire l'area del cilindro rebbio e del cilindro lama. Se l'erba tagliata è compattata nell'area, rimuoverla con un attrezzo di legno o di plastica.
Allentare le manopole e piegare la barra della maniglia. Conservare la macchina in un posto asciutto. Non accatastare sopra di essa altri oggetti.

CONSIGLI PER LA SCARIFICAZIONE/AERAZIONE

Il vostro nuovo scarificatore/aeratore è stato progettato per rimuovere l'erba avvizzita e il muschio in eccesso nonché aerare il terreno per far sì che il suolo riceva più nutrienti, aria e acqua. Si consiglia di utilizzare il cilindro rebbio per rimuovere l'erba secca e il muschio in eccesso e servirsi delle lame per scarificare il terreno. Per ottenere prestazioni ottimali di scarificazione/aerazione, leggere le seguenti raccomandazioni.

- 1) Evitare di scarificare/aerare quando l'erba è bagnata dalla pioggia o dalla rugiada. L'erba bagnata può formare ammassi che interferiscono con l'azione di scarificazione/aerazione e riducono il tempo di esecuzione.
- 2) Per ottenere le migliori prestazioni di scarificazione/aerazione, si consiglia di utilizzare preventivamente il rasaerba per tagliare l'erba in eccesso prima di utilizzare lo scarificatore/aeratore.
- 3) Per ottenere le migliori prestazioni, mantenere l'alloggiamento dello scarificatore/aeratore libero da erba aggrovigliata. Di tanto in tanto, spegnere lo scarificatore/aeratore e attendere che il cilindro rebbio e il cilindro lama si arrestino completamente. Quindi rimuovere i pacchi

2x20V scarificatore/aeratore a batteria 2 in 1

7. TUTELA AMBIENTALE



I prodotti elettrici non possono essere gettati tra i rifiuti domestici. L'apparecchio da rottamare deve essere portato al centro di riciclaggio per un corretto trattamento. Controllare con le autorità locali o con il rivenditore per localizzare il centro di riciclaggio più vicino.

8. RISOLUZIONE DEI PROBLEMI

Problema	Soluzione
1. Lo scarificatore/aeratore non funziona quando viene attivata la stegola di avanzamento.	A. Verificare che siano state installate le batterie. B. Rilasciare la stegola di avanzamento per spegnere lo scarificatore/aeratore. Rimuovere le batterie, capovolgere lo scarificatore/aeratore e verificare che il cilindro rebbio e il cilindro lama siano liberi di ruotare. Se non riescono a ruotare liberamente, restituirli a un centro di assistenza autorizzato. Il cilindro rebbio e il cilindro lama devono girare liberamente. C. La batteria è stata caricata completamente? Collegare il caricabatterie e attendere che si accenda la spia verde. Per l'avviamento, premere contemporaneamente il pulsante di avvio e la stegola di avanzamento. (Vedere Fig. I)
2. Il motore si spegne	A. Rilasciare la stegola di avanzamento per spegnere lo scarificatore/aeratore. Rimuovere le batterie, capovolgere lo scarificatore/aeratore e verificare che il cilindro rebbio e il cilindro lama siano liberi di ruotare. Se non riescono a ruotare liberamente, restituirli a un centro di assistenza autorizzato. Il cilindro rebbio e il cilindro lama devono girare liberamente. B. La batteria è stata completamente caricata? Collegare il caricabatterie e attendere l'accensione della spia verde.
3. Lo scarificatore/aeratore funziona ma non in modo corretto o le prestazioni sono insoddisfacenti.	A. La batteria è stata completamente caricata? Collegare il caricabatterie e attendere l'accensione della spia verde. B. Rilasciare la stegola di avanzamento per spegnere lo scarificatore/aeratore. Rimuovere le batterie. Girare lo scarificatore/aeratore e controllare: -Sostituire il cilindro rebbio o il cilindro lama se sono usurati o danneggiati. -Il piano e lo scivolo di scarico non sono intasati. C. L'altezza di lavoro non è adeguata. Regolare l'altezza.
4. L'arieggiatore è troppo troppo difficile da spingere.	A. Aumentare l'altezza per ridurre la resistenza del piatto all'erba. Controllare che ogni ruota ruoti liberamente. B. Controllare se l'erba è avvolta nel cilindro rebbio o nel cilindro lama; in tal caso, rilasciare la stegola di avanzamento per spegnere lo scarificatore/aeratore e rimuovere il pacco batteria, quindi rimuovere l'erba. Si consiglia di controllare se l'erba è avvolta sul cilindro rebbio o sul cilindro lama e di rimuovere l'erba in eccesso prima del funzionamento. (Vedi Fig. L)
5. Lo scarificatore/aeratore è anormalmente rumoroso e vibra.	A. Rilasciare la stegola di avanzamento per spegnere lo scarificatore/aeratore. Rimuovere le batterie. Girare lo scarificatore/aeratore su un lato e controllare il cilindro rebbio o il cilindro lama per verificare che non siano piegati o danneggiati. Se il cilindro rebbio o il cilindro lama sono danneggiati, sostituirli. Se la parte inferiore del piatto è danneggiata, restituire lo scarificatore/aeratore a un centro di assistenza autorizzato.
6. Il LED del caricabatterie non si accendono.	A. Controllare la connessione. B. Sostituire il caricabatterie.
7. Il LED del caricabatterie non diventa verde.	A. La batteria deve essere esaminata. Portarla in un centro di assistenza autorizzato.

8. Lo scarificatore/aeratore non raccoglie l'erba tagliata con il contenitore di raccolta dell'erba.	A. Scivolo intasato. Rilasciare la stegola di avanzamento per spegnere lo scarificatore/aeratore. Rimuovere le batterie. Eliminare lo sfalcio dal condotto. B. Sacco pieno. Svuotare il sacco più frequentemente.
9. Tempo di funzionamento ridotto dopo molti utilizzi.	A. Riportare la macchina in un centro di assistenza autorizzato: potrebbe essere necessaria una nuova batteria.
10. T Il LED del caricabatterie lampeggia in rosso e la batteria non si carica.	A. La batteria si surriscalda a seguito di un uso prolungato. Rimuovere la batteria dal caricabatterie e lasciarla raffreddare fino a 42 °C o meno.

PER GLI UTENSILI A BATTERIA

La temperatura ambientale raccomandata per l'uso e la conservazione dell'utensile e della batteria è di 0°C -45°C.

La temperatura ambientale raccomandata per il caricabatterie durante la carica è di 0°C - 40°C.

9.DICHIARAZIONE DI CONFORMITÀ

NOI,
Positec Germany GmbH
Postfach 32 02 16, 50796 Cologne, Germany

Dichiara che l'apparecchio,
Descrizione **Sacco pieno. Svuotare il sacco più frequentemente.**
Codice **WG855E WG855E.X (855- designation of machinery, representative of battery operated Lawn Scarifier)**
Funzioni **scarifica la superficie o il terreno nudo, riordinando così il prato.**

È conforme alle seguenti direttive,
2006/42/EC, 2014/30/EU, 2011/65/EU & (EU)2015/863, 2000/14/EC modificata dalla 2005/88/EC

2000/14/EC modificata dalla 2005/88/EC:
Procedura di conformità come da **Annex VI.**
Potenza acustica pesata **88.0 dB(A)**
Massima potenza di rumore garantita **91 dB(A)**

conforme a,
EN 60335-1, EN 50636-2-92, EN 62233, EN ISO 3744, EN IEC 55014-1, EN IEC 55014-2, EN IEC 63000

Il responsabile autorizzato alla compilazione della documentazione tecnica,
Nome Marcel Filz
Indirizzo Positec Germany GmbH
Postfach 32 02 16, 50796 Cologne, Germany



2023/09/01
Allen Ding
Vice capo ingegnere, testing e certificazione
Positec Technology (China) Co., Ltd
18, Dongwang Road, Suzhou Industrial
Park, Jiangsu 215123, P. R. China

TABLA DE CONTENIDOS

1. SEGURIDAD DEL PRODUCTO
2. LISTA DE COMPONENTES
3. CARACTERÍSTICAS TÉCNICAS
4. UTILIZACIÓN REGLAMENTARIA
5. INSTRUCCIONES DE FUNCIONAMIENTO
6. MANTENIMIENTO
7. PROTECCIÓN AMBIENTAL
8. SOLUCIÓN DE PROBLEMAS
9. DECLARACIÓN DE CONFORMIDAD

Los usuarios pueden consultar las instrucciones electrónicas en <https://eu.worx.com>

SEGURIDAD DEL PRODUCTO ADVERTENCIAS DE SEGURIDAD GENERALES

 **¡ADVERTENCIA! Leer todas las instrucciones.**

Si no se respetan las instrucciones, existe un riesgo de descargas eléctricas, de incendio y/o de graves heridas.

Conserve todas las advertencias e instrucciones para futuras consultas.

ADVERTENCIA: Para recargar la batería, utilizar únicamente la unidad de suministro desconectable suministrada con el aparato.

IMPORTANTE

LEER DETENIDAMENTE ANTES DE USAR CONSERVAR PARA POSTERIORES CONSULTAS **Prácticas de uso seguro para escarificadores/aireadores**

Familiarización

- a) Lea cuidadosamente las instrucciones. Familiarícese con los controles y el uso apropiado de la herramienta.
- b) No permita nunca que utilicen la máquina niños, personas con limitaciones físicas, sensoriales o intelectuales o que no posean la experiencia o los conocimientos necesarios, ni personas que no estén familiarizadas con las presentes instrucciones; la reglamentación local podría limitar la edad del personal operativo.
- c) Recuerde que el usuario u operario es el responsable de los accidentes o riesgos a los que se sometan otras personas o propiedades.

Preparación

- A) Lleve protección auditiva y

**Escarificador/aireador de
césped 2 en 1 de 2 x 20 V**

ES

- gafas protectoras en todo momento que se utilice la máquina.
- B) Cuando la máquina esté en funcionamiento, lleve siempre calzado resistente y pantalones largos. No use la máquina con los pies descalzos o llevando sandalias. Evite llevar ropa holgada o de la que cuelguen cordones o lazos.
- C) Inspeccione bien toda la zona en la que desee utilizar el equipo, y retire todos los objetos que pudieran ser lanzados por la máquina.
- D) Utilice la máquina en la posición recomendada y solamente sobre una superficie firme y nivelada.
- E) No utilice la máquina sobre una superficie pavimentada o de grava en la que el material expulsado pueda causar lesiones.
- F) Antes de encender la máquina compruebe que todos los tornillos, tuercas, pernos y otros elementos de fijación estén apretados correctamente y que los protectores y las pantallas estén en su lugar. Reemplace las etiquetas

dañadas o ilegibles.

- G) Nunca utilice la máquina mientras otras personas, especialmente niños o animales domésticos se encuentran en las proximidades.

Funcionamiento

- A) Trabaje únicamente de día o con buena luz artificial.
- B) No utilice la máquina en condiciones meteorológicas adversas, especialmente si existe riesgo de relámpagos.
- C) Evite utilizar el escarificador si el césped estuviese húmedo.
- D) Asegúrese siempre de apoyar bien los pies en todo momento, especialmente en pendientes.
- E) Camine, no corra nunca.
- F) No se estire demasiado y mantenga el equilibrio en todo momento.
- G) En superficies inclinadas trabajar siempre transversalmente a las pendientes, y jamás en sentido ascendente o descendente.
- H) Observe extrema precaución al cambiar

de dirección en las pendientes.

- I) No trabajar en pendientes muy pronunciadas.
- J) Al caminar hacia atrás, o al tirar del escarificador, proceder con especial cautela.
- K) Las púas deben estar detenidas siempre antes de inclinar el escarificador, al sobrepasar áreas sin césped, y al transportarlo de un lado a otro.
- L) No use nunca la máquina con protectores o escudos defectuosos, o sin dispositivos de seguridad colocados, por ejemplo, deflectores o la cesta de recogida.
- M) Encienda el motor según las instrucciones y con los pies alejados de los dientes.
- N) No incline el escarificador al arrancar el motor a no ser que la altura del césped así lo requiera. En este caso inclinar hacia arriba el lado opuesto al usuario basculando hacia abajo el estribo lo imprescindible nada más. Observe que ambas manos sujeten el estribo al colocar la

máquina nuevamente en posición horizontal.

- O) Nunca eleve ni transporte el escarificador con el motor en marcha.
- P) No coloque manos ni pies cerca o bajo las piezas en rotación. No se acerque a la abertura de descarga en ningún momento
- Q) Detenga la máquina y extraiga la batería de la máquina. Asegúrese de que todas las partes se detengan por completo:
 - siempre que deje sola la máquina
 - antes de eliminar obstrucciones o de desatascar el canal de descarga,
 - antes de comprobar, limpiar o trabajar en la máquina,
 - después de golpear un objeto extraño. Inspeccione si la máquina está dañada y haga las reparaciones antes de volver a arrancar y utilizar la máquina.si el escarificador comenzase a vibrar de forma desacostumbrada (inspeccionarlo de inmediato).
 - Inspeccione por daños,

- Reemplace o repare cualquier pieza defectuosa,
- Compruebe y apriete las piezas sueltas.

Mantenimiento y almacenamiento

- a) Mantenga tuercas, pernos y tornillos ajustados para cerciorarse de que la herramienta está en condiciones seguras de trabajo n.
- b) Compruebe con frecuencia si la cesta de recogida tiene desgaste o deterioro.
- c) Examine la máquina regularmente y reemplace la piezas desgastadas o defectuosas por su seguridad.
- d) Tenga cuidado con las máquinas con varios conjuntos de dientes, ya que hacer girar un conjunto de dientes puede hacer que giren otros conjunto de dientes.
- e) Tenga cuidado durante el ajuste de la máquina para evitar el atrapamiento de los dedos entre los conjuntos de dientes en movimiento y las partes fijas de la máquina.
- f) Deje siempre que la

- máquina se enfríe antes de su almacenamiento.
- g) Cuando realice el mantenimiento del conjunto de dientes, tenga en cuenta que dicho conjunto de dientes puede seguir girando, aunque la fuente de alimentación esté desconectada.
- h) Use únicamente piezas de repuesto y accesorios originales.
- i) Cuando se pare la máquina para el mantenimiento, el almacenamiento o para cambiar un accesorio, desconecte la fuente de alimentación, extraiga la batería de la máquina y asegúrese de que todas las partes móviles se detengan por completo. Deje que la máquina se enfríe antes de realizar las inspecciones, los ajustes, etc. Mantenga la máquina con cuidado y limpia.
- j) Guarde la máquina fuera del alcance de los niños.

ADVERTENCIAS DE SEGURIDAD PARA LA BATERÍA

- a) **No desmonte, abra o**

destruya las pilas o las baterías recargables.

- b) No provoque un cortocircuito en la batería. No almacene las baterías de forma descuidada en una caja o cajón donde podría provocar un cortocircuito entre ellas o mediante otros objetos metálicos.**







Cuando la batería no esté siendo utilizada, manténgala alejada de objetos metálicos, como clips de papel, monedas, llaves, clavos, tornillos u otros objetos metálicos pequeños, que pueden posibilitar la conexión de un borne con otro. Al provocar un cortocircuito con los bornes de la batería se pueden sufrir quemaduras o generar un incendio.

- c) No exponga las baterías al calor o al fuego. No las guarde expuestas directamente al sol.**
- d) No exponga las baterías a impactos mecánicos.**
- e) En caso de que la batería tenga fugas de líquido, no permita que el líquido entre en contacto con la piel o los ojos. Si se produce el contacto, lave la zona**

afectada con grandes cantidades de agua y acuda a un médico.



- g) Mantenga las baterías limpias y secas.**
- h) Limpie los bornes de la batería con un paño limpio si se ensucian.**
- i) Cargue la batería antes de utilizarla. Consulte siempre estas instrucciones y aplique el procedimiento de carga adecuado.**
- j) No deje la batería cargándose durante prolongados períodos de tiempo cuando no se utilice.**
- k) Después de prolongados períodos de almacenamiento, puede que sea necesario cargar y descargar la batería varias veces para obtener el máximo rendimiento.**
- n) Recargue solo con el cargador indicado por Worx. No utilice ningún otro cargador que no sea el específicamente proporcionado para el uso con este equipo.**
- o) No utilice ninguna batería distinta a la diseñada para utilizarse con el aparato.**
- p) Mantenga la batería fuera del alcance de los niños.**

- q) Conserve la documentación original del producto por si tuviera que consultarla en otro momento.**
- r) Extraiga la batería del aparato cuando no lo utilice.**
- s) Deshágase del producto correctamente.**
- t) No se deben mezclar pilas de diferentes fabricantes, capacidad, tamaño o tipo en un mismo dispositivo.**
- r) Mantener la batería lejos de microondas y alta presión.**
- S) ¡Advertencia! No utilice baterías no recargables.**

	<p>ADVERTENCIA - Tenga cuidado con los dientes afilados, mantenga los dedos de las manos y de los pies alejados. Desconecte el enchufe de la toma de corriente antes de realizar el mantenimiento, el ajuste, la limpieza o si el cable está enrollado o dañado. Los dientes siguen girando después de apagar el motor.</p>
	<p>Lleve protección ocular y auditiva.</p>
	<p>Las baterías pueden entrar en el ciclo del agua si se desechan incorrectamente, lo que puede ser peligroso para el ecosistema. No deseché las baterías usadas como residuos municipales sin clasificar.</p>
	<p>No quemar</p>
 <p>Li-Ion</p> 	<p>Batería de ión de litio. Este producto se ha marcado con un símbolo relacionado con la "colección separada" para todos los paquetes de baterías y paquetes de baterías. Luego se reciclará o desmontará para reducir el impacto en el medio ambiente. Los paquetes de baterías pueden ser peligrosos para el medio ambiente y para la salud humana, ya que contienen sustancias peligrosas.</p>
	<p>Los residuos de aparatos eléctricos y electrónicos no deben depositarse en la basura doméstica. Se deben reciclar en las instalaciones especializadas. Consulte a las autoridades locales o el establecimiento para saber cómo reciclar estos productos.</p>

SÍMBOLOS

	<p>Leer el manual</p>
	<p>Mantenga alejados a los visitantes.</p>

	Utilizar guantes de protección
	Antes de realizar cualquier trabajo de ajuste, reparación o mantenimiento, desenchufe la batería de la toma.
	La cuchilla continúa rotando después de apagar la máquina. Espere hasta que todos los componentes de la misma se hayan detenido antes de tocarlos.

2.LISTA DE COMPONENTES

1. FIADOR DE FUNCIONAMIENTO
2. BOTÓN DE ENCENDIDO
3. MANILLAR
4. ASIDERO SUPERIOR
5. MANDO DE BLOQUEO DEL MANILLAR
6. ASIDERO INFERIOR
7. BOLSA DE RECOGIDA DE HIERBA
8. PALANCA DE AJUSTE DE ALTURA
9. CUBIERTA DE BLOQUEO DEL ASIDERO INFERIOR
10. TAPA DEL GRUPO DE BATERÍAS
11. ALETA DE SEGURIDAD
12. ABRAZADERA
13. ASIDERO INTERMEDIO
14. CABLE DE ALIMENTACIÓN
15. MANDO DE BLOQUEO DEL CILINDRO
16. CILINDRO DE CUCHILLAS
17. CILINDRO DE DIENTES
18. ASIDERO DE TRANSPORTE
19. GRUPO DE BATERÍAS* (VER FIG. H)

* Los accesorios ilustrados o descritos pueden no corresponder al material suministrado de serie con el aparato.

3.CARACTERÍSTICAS TÉCNICAS

Modelo **WG855E WG855E.X (855- designación de maquinaria, representativa del escarificador de césped a batería)**

	WG855E	WG855E.X**		
Potencia nominal	40V  Max.(2x20V Max.)***			
Velocidad sin carga	3400/min			
Ancho de escarificación/ aireación	36 cm			
Capacidad de la bolsa	40 L			
Niveles del ajuste de altura	4 (nivel +1, nivel 0,nivel -1,nivel -2)			
Altura de nivel	nivel +1	nivel 0	nivel -1	nivel -2
	+6 mm	-3 mm	-6 mm	-9 mm
Peso (Sin batería)	10.45 kg			

**X = 1-999, A-Z, M1-M9 solo se utilizan para diferentes clientes, no hay cambios relevantes seguros entre estos modelos.

***Voltaje medido sin carga. El voltaje inicial máximo de la batería es de 20 voltios. El voltaje nominal es de 18 voltios.

BATERÍAS Y CARGADORES RECOMENDADOS

Categoría	Modelo	Capacidad
20V Batería	WA3014	4.0 Ah
	WA3644	4.0 Ah
20V Cargador	WA3883	4.0 A

Le recomendamos que compre sus accesorios en la misma tienda que compró la herramienta. Consulte el paquete de accesorios para obtener más detalles. El personal de la tienda puede ayudarlo y ofrecerle asesoramiento.

Escarificador/aireador de césped 2 en 1 de 2 x 20 V

ES

INFORMACIÓN SOBRE EL RUIDO

Nivel de presión acústica de ponderación $L_{pA} = 74.3 \text{ dB(A)}$

$K_{pA} = 3.0 \text{ dB(A)}$

Nivel de potencia acústica de ponderación $L_{WA} = 88.0 \text{ dB(A)}$

$K_{WA} = 3.0 \text{ dB(A)}$

Utilice protección auditiva.



INFORMACIÓN SOBRE LAS VIBRACIONES

Frecuencia de vibración típica $a_h < 2.5 \text{ m/s}^2$

Incertidumbre $K = 1.5 \text{ m/s}^2$

WARNING: The vibration emission value during **ADVERTENCIA:** El valor de emisión de vibraciones durante el uso de la herramienta podría ser distinto al valor declarado dependiendo de la forma en que se use la herramienta según las condiciones siguientes, y otras variaciones sobre el uso de la herramienta:

El modo de uso de la herramienta y los materiales que se cortan o perforan.

El estado general y las condiciones de mantenimiento de la herramienta.

La utilización del accesorio correcto para la herramienta y su correcto mantenimiento afilado y en buenas condiciones.

La firme sujeción de las empuñaduras y la utilización de accesorios antivibración.

El uso de la herramienta conforme a su diseño y estas instrucciones.

Esta herramienta podría causar síndrome de vibración mano-brazo si no se utiliza correctamente.

ADVERTENCIA: Para conseguir una mayor precisión, debe tenerse en cuenta una estimación del nivel de exposición en condiciones reales de todas las partes del ciclo de uso, como los tiempos durante los que la herramienta está apagada o el tiempo que está funcionando al ralentí sin realizar ningún trabajo. Esto podría reducir notablemente el nivel de exposición durante el periodo completo de trabajo.

Cómo minimizar el riesgo de exposición a la vibración. Utilice SIEMPRE cinceles, brocas y cuchillas afiladas. Mantenga esta herramienta de acuerdo con estas instrucciones y bien lubricada (si es necesario).

Si la herramienta se utiliza regularmente, invierta en accesorios antivibración. Planifique su programa de trabajo para distribuir el uso de la herramienta a lo largo de varios días.

4.UTILIZACIÓN REGLAMENTARIA

Este producto está pensado para escarificar/airear el césped doméstico

5.INSTRUCCIONES DE FUNCIONAMIENTO

NOTA: Antes de utilizar la herramienta, lea detenidamente el manual de instrucciones

MONTAJE Y FUNCIONAMIENTO

ACCIÓN	ILUSTRACIÓN
MONTAJE	
Ensamblaje de los asideros Elegir la altura adecuada de los asideros y ensamblar los asideros. NOTA: La altura para ambos lados debe ser la misma.	Véase la fig. A1, A2, A3, A4, A5, A6, A7
Conexión de las abrazaderas	Véase la fig. B
Montaje de la bolsa de recolección de hierba	Véase la fig. C
Montaje de la bolsa de recogida al escarificador/aireador. NOTA: Presione ligeramente la bolsa para pasto para asegurarse de que se encuentra completamente instalada.	Véase la fig. D
Desmontaje y vaciado de la bolsa de recolección de hierba ADVERTENCIA! Compruebe siempre que la tapa de seguridad cierre la salida de descarga antes del uso. No levante nunca la aleta de seguridad cuando la máquina esté en uso sin la bolsa de recogida montada	Véase la fig. E1,E2

Instalación del cilindro de dientes o el cilindro de cuchillas.	Véase la fig. F1, F2, F3
Comprobación del nivel de carga de la batería NOTA: La Fig. G1 solo es aplicable a la batería con indicador de la batería.	SVéase la fig. G1
Cargar la batería NOTE: batería se entrega descargada. Cada batería debe estar completamente cargada antes del primer uso. Cargue siempre las dos baterías por completo y al mismo tiempo. Encontrará más información en el manual del cargador.	Véase la fig. G2
Instalación de la batería NOTA: Esta máquina solo funciona cuando las baterías están instaladas. Se recomienda usar baterías con los mismos amperios horas y cargar las dos baterías al mismo tiempo. Cuando se usan dos baterías con diferentes amperios hora, la máquina solo funcionará según el menor denominador común.	Véase la fig. H
FUNCIONAMIENTO	
Arranque y parada Para el arranque, pulse el botón de encendido y el fiador de funcionamiento al mismo tiempo, y luego suelte el botón de encendido. Para detener, suelte el fiador de funcionamiento.	Véase la fig. I

Ajuste de la altura de trabajo
Tire de la palanca de ajuste de altura para ajustar la altura de trabajo.

 **¡ADVERTENCIA!** Para liberar el fiador de funcionamiento y esperar a que el motor se detenga antes de ajustar la altura. Ajustelo siempre al «nivel +1» cuando mueva, transporte o almacene el escarificador/aireador. Las cuchillas continuarán girando después de apagar la máquina. Una cuchilla en movimiento podría causar una lesión. No toque las cuchillas en movimiento.

Véase la fig. J

Almacenamiento

Véase la fig. K

SUGERENCIAS PARA ESCARIFICACIÓN/AIREACIÓN

El nuevo escarificador/aireador está diseñado para eliminar la paja del césped y el exceso de moho y escarificar la tierra para permitir que obtenga más nutrientes, aire y agua. Se recomienda usar un cilindro de dientes para eliminar la paja del césped y el exceso de moho, y utilice cuchillas para escarificar la tierra. Lea las recomendaciones siguientes para un rendimiento óptimo de escarificación/aireación.

- 1) Evite escarificar/airear el césped si está mojado por la lluvia o el rocío. La hierba húmeda puede formar matas que impiden escarificar/airear y se reduce la duración de la batería.
- 2) Para obtener el mejor rendimiento de escarificación/aireación se recomienda usar un cortacésped para cortar el césped alto antes de utilizar el escarificador/aireador.
- 3) Para obtener el mejor rendimiento, mantenga el alojamiento del escarificador/aireador libre de hierba enrollada. Apague cada cierto tiempo el escarificador/aireador y espere a que el cilindro de dientes y el cilindro de cuchillas se detengan por completo. Luego extraiga la batería y ponga el escarificador/aireador de lado. Con un objeto, por ejemplo, un palo, limpie cualquier acumulación de hierba alrededor del cilindro de dientes y del cilindro de cuchillas. Tenga cuidado con los bordes afilados del cilindro de dientes y del cilindro de cuchillas. (Véase la Fig. L)

- 4) Se recomienda caminar a un ritmo normal y no encender/apagar el escarificador/aireador con mucha frecuencia cuando esté funcionando.
- 5) Para obtener el mejor rendimiento, asegúrese de utilizar dos baterías completamente cargadas al mismo tiempo.
- 6) Elija el cilindro de dientes o el cilindro de cuchillas para manejar la máquina según las diferentes condiciones de trabajo. Use guantes de protección cuando sustituya el cilindro de dientes o el cilindro de cuchillas.
- 7) Primero tendrá que retirar todos los escombros del jardín, incluyendo cualquier cabezal rociador u otros obstáculos. Luego tendrá que cortar el césped hasta la mitad de la altura normal del corte típico. El corte más bajo permite que el escarificador/aireador trabaje con mayor eficacia.

7. PROTECCION AMBIENTAL



Los residuos de aparatos eléctricos y electrónicos no deben depositarse en la basura doméstica. Se deben reciclar en las instalaciones especializadas. Consulte a las autoridades locales o el establecimiento para saber cómo reciclar estos productos.

6. MANTENIMIENTO



ADVERTENCIA: Detenga el escarificador/aireador y extraiga las baterías antes de retirar la bolsa de recogida.

¡ADVERTENCIA! Antes de realizar cualquier actividad de ajuste, servicio o mantenimiento, extraiga la batería de la herramienta. Nunca empíe químicos o agua o productos para limpiar su herramienta. Use simplemente un paño seco. Guarde siempre su herramienta en un lugar seco. Mantenga limpias las ranuras de ventilación del motor. Mantenga todos los controles de funcionamiento libres de polvo. La observación de chispas que destellan bajo las ranuras de ventilación indica un funcionamiento normal que no dañará su herramienta.

NOTA: Para asegurarse de un servicio prolongado y confiable, realice regularmente los siguientes procedimientos de mantenimiento. Compruebe si hay defectos evidentes, por ejemplo, cilindro de dientes o cilindro de cuchillas suelto, desprendido o dañado, accesorios sueltos y componentes dañados o desgastados. Compruebe que las cubiertas y los protectores no tienen daños y que están colocados correctamente al escarificador/aireador. Lleve a cabo cualquier mantenimiento o reparación que sea necesario antes de utilizar el escarificador/aireador. Si el escarificador/aireador llegase a fallar a pesar del mantenimiento periódico, póngase en contacto con nuestra línea de atención al cliente para obtener ayuda.

ALMACENAMIENTO (Véase la fig. K)

Ponga la máquina de lado y limpie la zona del cilindro de dientes y del cilindro de cuchillas. Si la hierba cortada obstruye la zona, quítela con un utensilio de madera o de plástico.

Afloje los mandos y pliegue el manillar.

Guarde la máquina en un lugar seco. No coloque otros objetos encima de la máquina.

8.SOLUCIÓN DE PROBLEMAS

PROBLEM	SOLUTION
1. El escarificador/aireador no funciona cuando el fiador de funcionamiento está activado.	A. Compruebe para asegurarse de que las baterías están instaladas. B. Libere el fiador de funcionamiento para apagar el escarificador/aireador. Extraiga las baterías, de la vuelta a la máquina y compruebe que el cilindro de dientes y el cilindro de cuchillas pueden girar. Si no pueden girar, envíe la máquina a un centro de servicio autorizado. El cilindro de dientes y el cilindro de cuchillas deben girar libremente. C. ¿La batería está completamente cargada? Conecte el cargador y espere hasta que se ilumine la luz verde. Para el arranque, pulse el botón de encendido y el fiador de funcionamiento al mismo tiempo. (Véase la fig. I)
2. El motor se detiene.	A. Libere el fiador de funcionamiento para apagar el escarificador/aireador. Extraiga las baterías, de la vuelta a la máquina y compruebe que el cilindro de dientes y el cilindro de cuchillas pueden girar. Si no pueden girar, envíe la máquina a un centro de servicio autorizado. El cilindro de dientes y el cilindro de cuchillas deben girar libremente. B. ¿Se han cargado completamente las baterías? Conecte el cargador y espere hasta que se encienda la luz verde.
3. El escarificador/aireador se pone en funcionamiento pero no funciona bien o el rendimiento es insatisfactorio.	A. ¿La batería está completamente cargada? Conecte el cargador y espere hasta que se ilumine la luz verde. B. Libere el fiador de funcionamiento para apagar el escarificador/aireador. Extraiga las baterías. Dé la vuelta al escarificador/aireador y compruebe si: - el cilindro de dientes y el cilindro de cuchillas están afilados. Reemplace el cilindro de dientes o el cilindro de cuchillas cuando sea necesario si el cilindro de dientes o el cilindro de cuchillas está desgastado o dañado. - la cubierta y el canal de descarga están atascados. C. La altura de trabajo no es adecuada. Ajuste la altura.
4. El escarificador/aireador es difícil de empujar.	A. Eleve la altura para reducir el arrastre de la cubierta en el césped. Compruebe si las ruedas giran libremente. B. Compruebe si la hierba está enrollada en el cilindro de dientes o en el cilindro de cuchillas, en su caso, libere el fiador de funcionamiento para apagar el escarificador/aireador y extraiga las baterías, luego quite la hierba. Se recomienda comprobar si la hierba está enrollada en el cilindro de dientes o en el cilindro de cuchillas, y quitar el exceso de hierba antes de ponerlo en funcionamiento. (Véase la fig. L)
5. El escarificador/aireador hace un ruido extraño y vibra.	A. Libere el fiador de funcionamiento para apagar el escarificador/aireador. Extraiga las baterías. Ponga el escarificador/aireador de lado y compruebe el cilindro de dientes o el cilindro de cuchillas para garantizar que no se hayan doblado o dañado. Si el cilindro de dientes o el cilindro de cuchillas está dañado, reemplácelo por un cilindro de dientes o un cilindro de cuchillas de repuesto. Si la parte inferior de la cubierta está dañada, envíe la máquina a un centro de servicio autorizado.
6. Los LEDs del cargador de batería no se encienden.	A. Compruebe el enchufe de conexión. B. Sustituya el cargador.
7. El LED de carga de la batería no se vuelve verde.	A. Es necesario revisar la batería. Llévela a un centro de servicio autorizado.
8. El escarificador/aireador no recoge la hierba cortada con la bolsa de recogida.	A. Canal atascado. Libere el fiador de funcionamiento para apagar el escarificador/aireador. Extraiga las baterías. Limpie el conducto de recortes de hierba. B. Bolsa llena. Vacíe la bolsa con más frecuencia.

9. El tiempo de funcionamiento se acorta tras varios usos.	A. Lleve la máquina a un centro de servicio autorizado; es posible que se tenga que instalar una batería nueva.
10. El LED del cargador de baterías parpadea en rojo y la batería no se puede cargar.	A. La batería se sobrecalienta cuando funciona de forma continua. Extraiga la batería del cargador y deje que se enfríe a 42 °C o menos.

PARA LAS HERRAMIENTAS A BATERÍA

El rango de temperatura ambiente para el funcionamiento y el almacenamiento de la herramienta es de 0°C-45°C.

El rango de temperatura ambiente recomendado para el sistema de carga durante el proceso de carga es de 0°C- 40°C.

9.DECLARACIÓN DE CONFORMIDAD

Los que reciben,
Positec Germany GmbH
Postfach 32 02 16, 50796 Cologne, Germany

Declaran que el producto
Descripción **Escarificador de césped a batería**
Modelo **WG855E WG855E.X (855- designación de maquinaria, representativa del escarificador de césped a batería)**

Funciones **rascando la superficie o la tierra y con ello también peinando el césped.**

Cumple las normativas
2006/42/EC, 2014/30/EU, 2011/65/EU&(EU)2015/863, 2000/14/EC modificada por 2005/88/EC

2000/14/EC modificada por 2005/88/EC:
Procedimiento de evaluación de la conformidad de acuerdo con **Annex VI.**

Nivel de presión acústica **88.0 dB(A)**
Nivel de intensidad acústica **91 dB(A)**

Normativas conformes a,
EN 60335-1, EN 50636-2-92, EN 62233, EN ISO 3744, EN IEC 55014-1, EN IEC 55014-2, EN IEC 63000

La persona autorizada para componer el archivo técnico,

Firma Marcel Filz
Address Positec Germany GmbH
Postfach 32 02 16, 50796 Cologne, Germany



2023/09/01
Allen Ding
Ingeniero Jefe Adjunto. Pruebas y Certificación.
Positec Technology (China) Co., Ltd
18, Dongwang Road, Suzhou Industrial
Park, Jiangsu 215123, P. R. China

Escarificador/aireador de césped 2 en 1 de 2 x 20 V

ES

ÍNDICE

1. SEGURANÇA DO PRODUTO
2. LISTA DE COMPONENTES
3. DADOS TÉCNICOS
4. ÂMBITO DE UTILIZAÇÃO
5. INSTRUÇÕES DE FUNCIONAMENTO
6. MANUTENÇÃO
7. PROTECÇÃO AMBIENTAL
8. SOLUÇÃO DE PROBLEMAS
9. DECLARAÇÃO DE CONFORMIDADE

Os utilizadores podem consultar as instruções electrónicas em <https://eu.worx.com>

SEGURANÇA DO PRODUTO AVISOS GERAIS DE SEGURANÇA

 **ATENÇÃO!**
Leia atentamente as seguintes instruções. A

não observância destas instruções pode causar choque eléctrico, incêndio e/ou lesões graves.

Guarde estas instruções para referência futura.

AVISO: Para efeitos de recarga da bateria, utilize apenas a unidade de alimentação amovível fornecida com este aparelho

**IMPORTANTE
LEIA COM MUITA ATENÇÃO**

ANTES DE UTILIZAR GUARDE PARA CONSULTA FUTURA

Práticas de Operação Segura para Escarificadores/ Aeradores

Treino

- a) Leia estas instruções atentamente. Familiarize-se com os comandos e a correcta utilização deste equipamento.
- b) Nunca permita que crianças, pessoas com capacidades físicas, sensoriais ou mentais reduzidas ou falta de experiência e conhecimento ou pessoas não familiarizadas com estas instruções utilizem a máquina; os regulamentos locais poderão limitar a idade do operador.
- c) O utilizador desta ferramenta é responsável pelos acidentes ou pelas situações de perigo que afectem outras pessoas ou os bens destas.

Preparação

- A) Use sempre protecção auditiva e óculos de

Escarificador/aerador de relva sem fios 2 x 20 V, 2 em 1 **PT**

- proteção enquanto estiver a utilizar a máquina.
- B) Durante o funcionamento da máquina, use sempre calçado resistente e calças compridas. Não utilize a máquina quando estiver descalço ou se estiver a usar sandálias. Evite usar roupa solta ou que tenha cordões suspensos.
- C) Inspeccione cuidadosamente a área onde vai usar o escarificador/aerador e remova todos os objectos que possam ser lançados pelo mesmo.
- D) Utilize a máquina numa posição recomendada e apenas numa superfície firme e nivelada.
- E) Não utilize a máquina numa superfície pavimentada ou com gravilha onde eventual material projetado possa causar ferimentos.
- F) Antes de ligar a máquina, verifique se todos os parafusos, porcas, parafusos de cabeça e porca e outros elementos de fixação estão devidamente fixos e se as proteções e filtros estão no lugar. Substitua as etiquetas danificadas ou ilegíveis.
- G) Nunca utilize a máquina, quando estiverem outras pessoas, sobretudo crianças, ou animais nas redondezas.

Funcionamento

- A) Use a máquina apenas durante o dia ou com boa luz artificial.
- B) Evite usar a máquina em más condições atmosféricas, especialmente quando existe o risco de relâmpagos.
- C) Se possível, não deverá operar o escarificador com a relva molhada.
- D) Esteja sempre com os pés firmes, especialmente em declives.
- E) Ande, nunca corra.
- F) Não tente ir além dos limites e mantenha-se sempre em equilíbrio.
- G) Em superfícies inclinadas, deverá sempre cultivar transversalmente e jamais de cima para baixo.
- H) Ao trabalhar em locais inclinados, tenha muito

cuidado ao mudar de direcção.

- I) Não cultivar em declives extremamente íngremes.
- J) Esteja extremamente atento ao movimentar-se para trás ou puxar para trás o escarificador.
- K) Os dentes devem estar parados, quando o escarificador tiver que ser inclinado para o transporte, sempre que tiver que passar por áreas sem relva e para o transporte para ou da área a ser cultivada.
- L) Nunca utilize a máquina com proteções ou resguardos defeituosos, ou sem dispositivos de segurança, por exemplo, defletores e/ou coletor de relva no lugar.
- M) Ligue o motor de acordo com as instruções e com os pés bem afastados dos dentes da máquina.
- N) Não inclinar o escarificador ao dar partida no motor, a não ser que isto seja necessário, no caso de relva alta. Neste caso, deverá apenas inclinar o quanto for necessário e apenas no lado afastado do operador. Observe sempre, que ao abaixar de volta até o solo, ambas as mãos estejam firmes sobre o punho.
- O) Jamais levantar ou carregar o escarificador com o motor em funcionamento.
- P) Não coloque as mãos ou os pés próximo ou por baixo das peças rotativas. Mantenha-se sempre afastado da abertura de descarga.
- Q) Pare a máquina, e remova o módulo de bateria da máquina. Certifique-se de que todas as peças móveis estão completamente paradas:
 - Sempre que deixar a máquina sozinha.
 - Antes de remover bloqueios ou desobstruir a boca de descarga,
 - Antes de verificar, limpar ou realizar qualquer trabalho na máquina,
 - Depois de atingir um objeto estranho. Inspeccione a máquina para verificar se existem danos e, se necessário, faça reparações antes de voltar a colocar a máquina a trabalhar e de a utilizar.

Se o escarificador começar a vibrar de forma anormal (controlar imediatamente).

- Verifique se existem danos,
- Substitua ou repare quaisquer peças danificadas,
- Verifique e aperte quaisquer peças soltas.

Manutenção e armazenamento

- a) Mantenha todas as porcas, cavilhas e parafusos apertados para ter a certeza de que o equipamento está em condições de ser utilizado de forma segura.
- b) Verifique o coletor de resíduos com frequência para detetar eventuais sinais de desgaste ou deterioração.
- c) Por motivos de segurança, examine regularmente a máquina e substitua as peças gastas ou danificadas.
- d) Nas máquinas que têm vários conjuntos de dentes, tenha muito cuidado porque a rotação de um conjunto de dentes pode fazer rodar um outro conjunto de dentes.
- e) Tenha cuidado durante o ajuste da máquina para evitar entalar os dedos entre os conjuntos de dentes móveis e as partes fixas da máquina.
- f) Deixe sempre a máquina arrefecer antes de a guardar.
- g) Quando fizer a manutenção do conjunto de dentes esteja ciente de que, mesmo que o fornecimento de energia esteja desligado, o conjunto de dentes ainda se pode mover.
- h) Utilize apenas peças sobressalentes e acessórios de origem.
- i) Quando a máquina estiver parada para manutenção, inspeção, ou armazenamento, ou para mudar um acessório, desligue o fornecimento de energia, retire o módulo de bateria da máquina e certifique-se de que todas as peças móveis estão completamente paradas. Deixe a máquina arrefecer antes de fazer quaisquer inspeções, ajustes, etc. Faça a manutenção da máquina com cuidado e

- mantenha-a limpa.
- j) Guarde a máquina fora do alcance das crianças.

AVISOS DE SEGURANÇA PARA A BATERIA

- a) **Não desmonte, abra ou corte as células da bateria.**
- b) **Não submeta a bateria a curto-circuitos. Não armazena as baterias ao acaso numa caixa ou gaveta onde possam provocar um curto-circuito ou submetidas a curto-circuitos por materiais condutores.** Quando não estiver a utilizar a bateria, mantenha-a afastada de outros objectos metálicos, como cliques, moedas, chaves, pregos, parafusos ou outros pequenos objectos de metal, que possam realizar uma ligação de um terminal a outro. Um curto-circuito dos terminais da bateria pode provocar queimaduras ou um incêndio.
- c) **Não exponha a bateria ao calor ou a incêndios. Evite o armazenamento à exposição de luz solar directa.**
- d) **Não exponha a bateria ao choque eléctrico.**
- e) **Em casos de fugas na bateria, não permita que o líquido entre em contacto com a pele ou olhos. Caso entre em contacto, lave a área afectada com quantidades abundantes de água e procure aconselhamento médico.**
- f) **Mantenha a bateria limpa e seca.**
- g) **Limpe os terminais da bateria com um pano limpo e seco em caso de sujidade.**
- h) **A bateria necessita de ser carregada antes de ser utilizada. Consulte sempre estas instruções e utilize o procedimento de carga correcto.**
- i) **Não mantenha a bateria a carregar quando não for utilizada.**
- j) **Após longos períodos de tempos de armazenamento, pode ser necessário carregar e descarregar a bateria diversas vezes para obter o desempenho máximo.**
- k) **Recarregue apenas com o carregador especificado pela Worx. Não utilize um carregador que não**



se encontra especificado para a utilização com o equipamento.

- l) Não utilize uma bateria que não se encontra concebida para a utilização com o equipamento.
- m) Mantenha a bateria fora do alcance das crianças.
- n) Preserve as informações originais do produto para futura referência.
- o) Retire a bateria do equipamento quando não estiver em utilização.
- p) Elimine-a de forma adequada.
- q) Não misture pilhas de diferente fabrico, capacidade, tamanho ou tipo num dispositivo.
- r) Mantenha a bateria longe de fornos micro-ondas e altas pressões.
- S) Advertência! Não utilize pilhas não recarregáveis.

SÍMBOLOS

	<p>Leia o manual</p>
--	----------------------

	<p>Keep bystanders away.</p>
	<p>AVISO - Tenha cuidado com os dentes afiados, mantenha os dedos das mãos e dos pés afastados. Retire a ficha da tomada antes de fazer manutenção, ajuste, limpeza ou se o cabo estiver emaranhado ou danificado. Os dentes continuam a rodar depois de o motor ser desligado.</p>
	<p>Use sempre proteção ocular e auditiva</p>
	<p>As baterias podem entrar no ciclo da água se descartadas incorretamente, o que pode ser perigoso para o ecossistema. Não descarte baterias usadas como lixo municipal não selecionado.</p>
	<p>Não queimar</p>
	<p>Bateria de íões de lítio Este produto foi marcado com um símbolo relativo à "recolha separada" para todas as baterias e conjuntos de baterias. Será então reciclada ou desmontada para reduzir o impacto no meio ambiente. As baterias podem ser perigosas para o meio ambiente e para a saúde humana, pois contêm substâncias perigosas.</p>
	<p>Os equipamentos eléctricos não devem ser depositados com o lixo doméstico. Se existirem instalações adequadas deve reciclá-los. Consulte a sua autoridade local para tratamento de lixos ou fornecedor para obter aconselhamento sobre reciclagem.</p>

	Usar luvas de proteção
	Remova o conjunto de pilhas da ferramenta antes de realizar qualquer ajuste, reparação ou manutenção.
	A lâmina continua a funcionar após ter desligado o corta-relva. Aguarde até todos os componentes do corta-relva pararem completamente antes de tocar nos mesmos.

2. LISTA DE COMPONENTES

1.	ALAVANCA DE OPERAÇÃO
2.	BOTÃO DE ARRANQUE
3.	GUIADOR
4.	PEGA SUPERIOR
5.	BOTÃO DE BLOQUEIO DA PEGA
6.	PEGA INFERIOR
7.	SACO DE RECOLHA DE RELVA
8.	ALAVANCA DE AJUSTE DA ALTURA
9.	TAMPA DE BLOQUEIO DA PEGA INFERIOR
10.	TAMPA DO MÓDULO DE BATERIA
11.	ABA DE SEGURANÇA
12.	GRAMPO DO CABO
13.	PEGA INTERMÉDIA
14.	CABO DE ALIMENTAÇÃO
15.	BOTÃO DE BLOQUEIO DO CILINDRO
16.	CILINDRO DE LÂMINAS
17.	CILINDRO DE DENTES
18.	PEGA DE TRANSPORTE
19.	MÓDULO DE BATERIA* (VER FIG. H)

* Nem todos os acessórios ilustrados ou descritos estão incluídos no modelo fornecido.

3. DADOS TÉCNICOS

Tipo **WG855E WG855E.X** (855-designação de máquinas, representante do escarificador de relva a bateria)

	WG855E	WG855E.X**		
Tensão	40V  Max. (2x20V Max.)***			
Velocidade sem carga	3400/min			
Largura de escarificação/aeração	36 cm			
Capacidade do saco	40 L			
Níveis de ajuste da altura	4(Nível +1, Nível 0, Nível -1, Nível -2)			
Nível de altura	Nível +1	Nível 0	Nível -1	Nível -2
	+6 mm	-3 mm	-6 mm	-9 mm
Peso da máquina (Ferramenta nua)	10.45 kg			

**X = 1-999, A-Z, M1-M9, são utilizados apenas para clientes diferentes, não há alterações relevantes seguras entre esses modelos.

***Tensão medida sem carga. A tensão inicial da bateria atinge o máximo de 20 volts. A tensão nominal é de 18 volts.

BATERIAS E CARREGADORES SUGERIDOS

Categoria	Modelo	Capacidade
20V Baterias	WA3014	4.0 Ah
	WA3644	4.0 Ah
20V Carregador	WA3883	4.0 A

Recomendamos que você compre seus acessórios na mesma loja que vendeu a ferramenta. Consulte a embalagem dos acessórios para mais detalhes. O pessoal da loja pode ajudá-lo e oferecer opinião.

Escarificador/aerador de relva sem fios 2 x 20 V, 2 em 1 **PT**

INFORMAÇÃO DE RUÍDO

Pressão de som avaliada	$L_{pA} = 74.3 \text{ dB(A)}$
K_{pA}	3.0 dB(A)
Potência de som avaliada	$L_{WA} = 88.0 \text{ dB(A)}$
K_{WA}	3.0 dB(A)
Use protecção de ouvidos. 	

INFORMAÇÃO DE VIBRAÇÃO

Vibração característica ponderada	$a_h < 2.5 \text{ m/s}^2$
Instabilidade	$K = 1.5 \text{ m/s}^2$

AVISO: Os valores de emissão de vibração durante a utilização da ferramenta podem divergir dos valores declarados, dependendo da forma como a ferramenta é utilizada, dependendo dos exemplos seguintes e de outros modos de utilização: O modo como a ferramenta é utilizada, os materiais a cortar ou perfurar.
A ferramenta estar em boas condições e bem conservada.
A utilização do acessório correcto para a ferramenta e a garantia de que está afiada e em boas condições.
A firmeza com que se segura nas pegas e se quaisquer acessórios vibratórios são utilizados.
Se a ferramenta é utilizada para o objectivo para a qual foi concebida e segundo as instruções.

Esta ferramenta pode causar síndrome de vibração mão-brço, se não for adequadamente utilizada.

AVISO: Para ser preciso, uma estimativa do nível de exposição nas condições actuais de utilização devem ter em conta todas as partes do ciclo de operação, como tempos em que a ferramenta está desligada e quando está em funcionamento, mas inactiva, ou seja, não realizando o seu trabalho. Isto poderá reduzir significativamente o nível de exposição durante o período total de trabalho.

Como minimizar o seu risco de.
Utilize SEMPRE formões, brocas e lâminas afiadas. Mantenha esta ferramenta de acordo com as instruções e bem lubrificada (quando aplicável).
Se a ferramenta for utilizada regularmente, invista em acessórios anti-vibração.
Planeie o seu horário de trabalho de forma a distribuir a utilização de ferramentas de alta vibração ao longo

de vários dias.

4.ÂMBITO DE UTILIZAÇÃO

Este produto destina-se à escarificação/aerificação de relva doméstica.

5.INSTRUÇÕES DE FUNCIONAMENTO



NOTA: Antes de utilizar a ferramenta, leia atentamente o livro de instruções.

MONTAGEM E FUNCIONAMENTO

AÇÃO	FIGURA
MONTAGEM	
Montagem das pegas	Veja figura A1, A2, A3, A4, A5, A6, A7
Escolha a altura adequada das pegas e monte-as. NOTA: A altura de ambos os lados deve ser a mesma.	
Colocar os grampos do cabo	Veja figura B
Montagem do saco de recolha da relva	Veja figura C
Monte o saco de recolha de relva no escarificador/aerador. NOTA: Exerça uma ligeira pressão sobre o saco de recolha de relva para garantir que este está correctamente colocado.	Veja figura D
Remover/Esvaziar do saco de recolha de relva	Veja figura E1,E2
AVISO! Verifique sempre se a aba de segurança fecha a saída de descarga antes da utilização. Nunca levante a tampa de segurança quando a máquina estiver a ser utilizada sem saco de recolha de relva instalado.	
Instale o cilindro de dentes ou o cilindro de lâminas.	Veja figura F1, F2, F3

<p>Verificar o estado de carga da bateria</p> <p>NOTA: A Fig. G1 apenas se aplica ao conjunto de bateria com luz indicadora da bateria.</p>	Veja figura G1	<p>Ajustar a altura de trabalho</p> <p>Puxe a alavanca de ajuste da altura para ajustar a altura de trabalho.</p> <p> AVISO! Pare, liberte a alça de funcionamento e espere que o motor pare antes de ajustar a altura. Coloque sempre no "nível +1" quando mover, transportar, ou armazenar o esscarificador/aerador. As lâminas continuam a funcionar após ter desligado o esscarificador/aerador podendo causar ferimentos. Não toque nas lâminas em movimento.</p>	Veja figura J
<p>Carregamento da bactéria</p> <p>NOTA: a embalagem da bateria é expedida sem carga. Cada bateria deve estar totalmente carregada antes da primeira utilização. Carregue sempre as duas baterias até ao fim e ao mesmo tempo. Pode encontrar mais detalhes no manual do carregador.</p>	Veja figura G2		
<p>Instalar o módulo de bateria</p> <p>NOTA: Esta máquina só funcionará quando as baterias estiverem instaladas. Recomenda-se utilizar a mesma amp-hora das baterias e carregar as duas baterias ao mesmo tempo. Quando se utilizam duas baterias com amperes de horas diferentes, a máquina só funcionará com o denominador comum mais baixo.</p>	See Fig.H	Armazenamento	Veja figura K
<p>FUNCIONAMENTO</p>			
<p>Arranque e paragem</p> <p>Para arrancar, prima ao mesmo tempo o botão de arranque e a alavanca de operação. E depois liberte o botão de Arranque Para parar, liberte a alavanca de operação.</p>	Veja figura I		

DICAS DE ESCARIFICAÇÃO/ AERIFICAÇÃO

O seu esscarificador/arejador foi concebido para remover relva e o excesso de musgo e esscarificar o solo para permitir que obtenha mais nutrientes, ar e água. Sugere-se a utilização de um cilindro de dentes para remover a relva murcha e o excesso de musgo, e a utilização de lâminas para esscarificar o solo. Reveja as seguintes recomendações para um ótimo desempenho na esscarificação/aerificação.

- 1) Evite esscarificar/aerificar quando a relva estiver molhada por chuva ou orvalho. A relva húmida pode formar torrões que interferem com a ação de esscarificação/aerificação e reduzir o tempo de funcionamento.
- 2) Para o melhor desempenho de esscarificação/aerificação, sugere-se a utilização do cortador de relva para cortar a relva em excesso antes de utilizar o esscarificador/aerador.
- 3) Para o melhor desempenho, mantenha a caixa do esscarificador/aerador sem relva enrolada. De vez em quando, desligue o esscarificador/aerador e espere que o cilindro de dentes e o cilindro de lâminas parem completamente. Depois, retire o módulo de bateria e vire o esscarificador/aerador de lado. Com um objeto como, por exemplo, um pau, remova qualquer acumulação de relva em volta da área do cilindro de dentes e do cilindro de lâminas. Tenha cuidado com as arestas afiadas do cilindro de dentes e do cilindro de lâminas. (Ver Fig.L)
- 4) Recomenda-se que ande a um ritmo normal, e não arranque/pare o esscarificador/aerador demasiadas vezes durante a utilização.
- 5) Para um melhor desempenho, assegure-se de utiliza dois módulos de bateria totalmente

carregados ao mesmo tempo.

- Escolha o cilindro de dentes ou o cilindro de lâminas para operar a máquina de acordo com as diferentes condições de trabalho. Use luvas de proteção quando substituir o cilindro de dentes ou o cilindro de lâminas.
- Primeiro terá de remover todos os detritos da superfície a trabalhar, incluindo quaisquer cabeças de aspersores e outros obstáculos. Depois, deverá cortar a relva até metade da altura do seu corte normal. O corte inferior permitirá que o escarificador/aerador trabalhe de forma mais eficaz.

6. MANUTENÇÃO

 **AVISO: Pare o escarificador/aerador, retire as baterias antes de retirar o saco de recolha de relva.**

AVISO! Nunca utilize água ou produtos químicos para limpar a sua ferramenta. Limpe-a com um pano macio. Guarde sempre a sua ferramenta num local seco. Mantenha as ranhuras de ventilação do motor devidamente limpas. Mantenha todos os controlos de trabalho sem poeira. Se observar a ocorrência de faíscas nas ranhuras de ventilação, isso é normal e não danificará a sua ferramenta.

Note: Para assegurar um serviço longo e fiável, execute regularmente os seguintes procedimentos de manutenção. Verifique se existem defeitos evidentes, tais como: um cilindro de dentes ou de lâminas solto, deslocado ou danificado, acessórios soltos, e componentes gastos ou danificados. Verifique se todas as tampas e proteções não estão danificadas e se estão corretamente colocadas no escarificador/aerador. Efetue qualquer manutenção ou reparação necessária antes de utilizar o escarificador/aerador. Se o escarificador/aerador avariar apesar da realização de manutenção regular, entre em contacto com a nossa linha de apoio ao cliente para aconselhamento.

ARMAZENAMENTO (Veja figura K)

Vire a máquina de lado e limpe a área do cilindro de dentes e do cilindro de lâminas. Se as aparas de relva ficarem compactadas na área, remova-as com um utensílio de madeira ou plástico.

Liberte os botões e dobre a barra da pega.

Guarde o escarificador/aerador num local seco. Não coloque outros objectos por cima do corta-relva.

7. PROTEÇÃO AMBIENTAL

 Os equipamentos eléctricos não devem ser depositados com o lixo doméstico. Se existirem instalações adequadas deve reciclá-los. Consulte a sua autoridade local para tratamento de lixos ou fornecedor para obter aconselhamento sobre reciclagem.

77

8. RESOLUÇÃO DE PROBLEMAS

Problemas	Ação de correcção
1. O escarificador/aerador não funciona quando a alavanca de operação é ativada.	A. Verifique se o módulo de bateria foi instalado. B. Liberte a alavanca de operação para desligar o escarificador/aerador. Retire as baterias, vire o escarificador/aerador e verifique se o cilindro de dentes e o cilindro de lâminas podem rodar livremente. Se não rodarem livremente, devolva a máquina a um representante de assistência autorizado. O cilindro de dentes e o cilindro de lâminas devem rodar livremente. C. A bateria foi completamente carregada? Insira a ficha do carregador e aguarde que a luz verde acenda. Para arrancar, prima ao mesmo tempo o botão de arranque e a alavanca de operação. (Veja figura I)
2. O motor pára durante.	A. Liberte a alavanca de operação para desligar o escarificador/aerador. Retire as baterias, vire o escarificador/aerador e verifique se o cilindro de dentes e o cilindro de lâminas podem rodar livremente. Se não rodarem livremente, devolva a máquina a um representante de assistência autorizado. O cilindro de dentes e o cilindro de lâminas devem rodar livremente. B. A bateria foi totalmente carregada? Ligue o carregador e espere até que a luz verde se acenda..

Escarificador/aerador de relva PT
sem fios 2 x 20 V, 2 em 1

3. Scarifier/Aerator runs but not working properly or performance is unsatisfactory.	A. A bateria foi completamente carregada? Insira a ficha do carregador e aguarde que a luz verde acenda. B. Liberte a alavanca de operação para desligar o escarificador/aerador. Retire as baterias. Vire o escarificador/aerador e verifique: - se o cilindro de dentes e o cilindro de lâminas estão afiados - Substitua o cilindro de dentes ou o cilindro de lâminas, conforme necessário, se o cilindro de dentes ou o cilindro de lâminas estiver gasto ou danificado. - se a parte inferior e a boca de descarga estão obstruídas. C. A altura de funcionamento não é adequada. Ajuste a altura.
4. Está a ser muito difícil empurrar o escarificador/aerador.	A. Aumente a altura para reduzir o arrasto da parte inferior do aparelho na relva. Verifique se todas as rodas rodam livremente. B. Verifique se a relva está enrolada no cilindro de dentes ou no cilindro de lâminas. Em caso afirmativo, liberte a pega de operação para desligar o escarificador/aerador e remova o módulo de bateria, depois remova a relva. Verifique se a relva está enrolada no cilindro de dentes ou no cilindro de lâminas, e remova o excesso de relva antes da operação. (Veja figura L)
5. O escarificador/aerador vibra e faz ruído de forma anormal.	A. Liberte a alavanca de operação para desligar o escarificador/aerador. Retire as baterias. Vire o escarificador/aerador de lado e verifique o cilindro de dentes ou o cilindro de lâminas para se certificar de que não está dobrado ou danificado. Se o cilindro de dentes ou cilindro de lâminas estiver danificado, substitua-o por um cilindro de dentes ou um cilindro de lâminas novo. Se a parte inferior do aparelho estiver danificada, devolva o escarificador/aerador a um centro de assistência autorizado.
6. Os LED do carregador não acendem.	A. Verifique se a ficha está ligada. B. Volte a ligar o carregador.
7. O LED do carregador da bateria não muda para verde.	A. É necessário realizar o diagnóstico da bateria. Levar ao centro de assistência autorizado.
78 8 O escarificador/aerador não apanha aparas de relva com o saco de recolha de relva.	A. A boca de descarga está entupida. Liberte a alavanca de operação para desligar o escarificador/aerador. Retire as baterias. Elimine as aparas de relva no cano. B. Saco cheio. Esvazie o saco com maior frequência.
9. Tempo de funcionamento baixo ou diminuído após demasiadas utilizações.	A. Devolva ao local de Assistência Autorizada – pode necessitar de uma bateria nova.
10. O LED do carregador da bateria pisca a vermelho e a bateria não pode ser carregada.	A. A bateria sobreaquece após uso contínuo. Remova a bateria do carregador e deixe-a arrefecer até 42°C ou menos.

PARA FERRAMENTAS ELÉTRICAS

A amplitude térmica ambiente para utilização e armazenamento da ferramenta e da bateria é 0°C–45°C.
A amplitude térmica ambiente recomendada para o Sistema de carregamento durante o carregamento é 0°C–40°C.

Escarificador/aerador de relva **PT**
sem fios 2 × 20 V, 2 em 1

9. DECLARAÇÃO DE CONFORMIDADE

Nós,
Positec Germany GmbH
Postfach 32 02 16, 50796 Cologne, Germany

Declaramos que o produto,
Descrição **Escarificador de relva a bateria**
Tipo **WG855E WG855E.X (855-designação de máquinas, representante do escarificador de relva a bateria)**
Função **arranhar a superfície, ou a face da terra e assim pentear também o relvado**

Cumpre as seguintes Directivas,
2006/42/EC, 2014/30/EU, 2011/65/EU&(EU)2015/863, 2000/14/EC rectificada em 2005/88/EC

2000/14/EC rectificada em 2005/88/EC:
Processo de Avaliação de Conformidade segundo **Annex VI.**

Nível de Volume de Som Medido **88.0 dB(A)**
Nível de Volume de Som Garantido **91 dB(A)**

Normas em conformidade com:
EN 60335-1, EN 50636-2-92, EN 62233, EN ISO 3744, EN IEC 55014-1, EN IEC 55014-2, EN IEC 63000

Pessoa autorizada a compilar o ficheiro técnico,
Nome Marcel Filz
Endereço Positec Germany GmbH
Postfach 32 02 16, 50796 Cologne, Germany



2023/09/01
Allen Ding
Engenheiro-chefe adjunto, Teste e Certificação
Positec Technology (China) Co., Ltd
18, Dongwang Road, Suzhou Industrial
Park, Jiangsu 215123, P. R. China

INHOUDSOPGAVE

1. PRODUCTVEILIGHEID
2. ONDERDELENLIJST
3. TECHNISCHE GEGEVENS
4. GEBRUIK VOLGENS BESTEMMING
5. BEDIENINGSINSTRUCTIES
6. ONDERHOUD
7. BESCHERMING VAN HET MILIEU
8. PROBLEMEN OPLOSSINGEN
9. CONFORMITEITVERKLARING

Gebruikers kunnen de elektronische gebruiksaanwijzingen bekijken op <https://eu.worx.com>

PRODUCTVEILIGHEID ALGEMENE VEILIGHEIDSWAARSCHUWINGEN

 **WAARSCHUWING! Lees alle instructies zorgvuldig door.**

Indien u zich niet aan alle onderstaande instructies houdt, kan dat leiden tot een elektrische schok, brand en/of ernstig letsel.

BEWAAR ALLE WAARSCHUWINGEN EN INSTRUCTIES VOOR LATERE NASLAG.

WAARSCHUWING: Gebruik uitsluitend de afneembare voedingseenheid die is meegeleverd met dit apparaat om het accupakket op te

laden

BELANGRIJK LEES AANDACHTIG VÓÓR GEBRUIK BEWAAR VOOR TOEKOMSTIGE RAADPLEGING

Veilig gebruik van verticuteermachines/ beluchters

Opleiding

- a) Lees de instructies zorgvuldig door. Maak uzelf bekend met de bediening en het juiste gebruik van het apparaat.
- b) Laat nooit kinderen, personen met verminderde fysieke, sensorische of mentale vaardigheden, of zonder ervaring en kennis, of mensen die niet vertrouwd zijn met deze gebruiksinstructies de machine bedienen, het is mogelijk dat de plaatselijke wetgeving een leeftijdslimiet oplegt.
- c) Denk eraan dat de gebruiker verantwoordelijk is voor ongevallen en schade die ontstaan met andere personen en hun

**2x20V snoerloze verticuteerma- NL
chine/beluchter 2 in 1**

eigendommen.

Voorbereiding

- A) Draag altijd oorbescherming en een veiligheidsbril tijdens het gebruik van de machine.
- B) Draag tijdens het gebruik van het apparaat altijd stevig schoeisel en een lange broek. Bedien het apparaat niet op blote voeten of met open sandalen aan. Vermijd het dragen van losse kleding of kleding met loshangende koorden of touwtjes.
- C) Inspecteer de omgeving van de gebruikte apparatuur en verwijder alle voorwerpen die door de machine weggeworpen zouden kunnen worden.
- D) Gebruik het apparaat alleen in de voorgeschreven positie, en alleen op een stevige, vlakke ondergrond.
- E) Gebruik het apparaat niet op een bestraatte ondergrond of op losse steentjes, waarop weggeslingerd materiaal verwondingen kan veroorzaken.
- F) Controleer vóór het starten van het apparaat

eerst of alle schroeven, bouten, moeren en andere bevestigingsmaterialen goed vast zitten, en dat beschermingen en schermen op hun plek zitten. Vervang beschadigde of onleesbare labels.

- G) Bedien de machine nooit wanneer er mensen, met name kinderen, of huisdieren in de buurt zijn.

Bediening

- A) Gebruik de machine alleen overdag of met goed kunstlicht.
- B) Vermijd het gebruik van de machine in slechte weersomstandigheden in het bijzonder wanneer er een risico op blikseminslag is.
- C) Gebruik de verticuteermachine bij voorkeur niet wanneer het gras nat is.
- D) Zorg ervoor dat u altijd stevig staat, vooral op hellingen.
- E) Loop altijd, ren nooit.
- F) Reik niet te ver en bewaar te allen tijde uw evenwicht.
- G) Verticuteer altijd dwars

op een helling, nooit naar boven of naar beneden.

- H) Wees extra voorzichtig wanneer u op hellingen van richting verandert.
- I) Verticuteer niet op bijzonder steile hellingen.
- J) Wees uiterst voorzichtig bij het achteruitlopen of bij het trekken van de verticuteermachine.
- K) De tanden moeten stilstaan wanneer de verticuteermachine voor het transport moet worden gekanteld, wanneer een niet met gras beplant oppervlak moet worden overgestoken en bij het transport naar en van het te verticuteren gebied.
- L) Gebruik het apparaat nooit met defecte beschermkappen of schilden, of zonder veiligheidsvoorzieningen, zoals schermen en/of een opvangzak voor het gras.
- M) Schakel de motor in volgens de instructies en houd uw voeten uit de buurt van de veerborstel.
- N) Kantel de verticuteermachine bij het starten of aantrekken van de motor niet, behalve wanneer dit voor het starten in hoog gras nodig is. Til in dit geval de van de bediener afgewende zijde door het omlaag duwen van de handgreep niet verder omhoog dan beslist nodig. Let erop dat u beide handen aan de greep hebt wanneer u de machine weer omlaag laat.
- O) De verticuteermachine nooit optillen of dragen wanneer de motor loopt.
- P) Plaats uw handen of voeten niet in de buurt van of onder draaiende onderdelen. Blijf bij verticuteermachine/ beluchter altijd uit de buurt van de uitwerpopening.
- Q) Schakel het apparaat uit en verwijder het accupakket. Zorg ervoor dat alle bewegende delen volkomen tot stilstand zijn gekomen:
- altijd wanneer u de machine verlaat
 - Vóór het verwijderen van obstakels of het ontstoppen van de koker,
 - Voordat u de machine controleert, reinigt of er werkzaamheden aan verricht,

- Na een botsing met een vreemd voorwerp. Inspecteer het apparaat op schade en repareer waar nodig, vóór een herstart en opnieuw gebruiken ervan.

wanneer de verticuteermachine op een ongewone manier begint te trillen (onmiddellijk controleren).

- Controleer op schade,
- Vervang of repareer beschadigde onderdelen,
- Controleer op losse onderdelen en zet ze vast.

Onderhoud en opslag

- a) Zorg ervoor dat alle bouten, moeren en schroeven stevig aangedraaid zijn om er zeker van te zijn dat er veilig met het apparaat gewerkt kan worden
- b) Controleer de grasopvangzak regelmatig op slijtage of verslechtering.
- c) Controleer het apparaat regelmatig en vervang uit veiligheidsoverwegingen versleten of beschadigde onderdelen.
- d) Pas op met apparaten die meerdere veerborstels bevatten. De ene

veerborstel kan een andere in beweging zetten.

- e) Wees voorzichtig bij het instellen van het apparaat, zodat er geen vingers bekneld raken tussen bewegende en vastzittende onderdelen.
- f) Laat het apparaat altijd afkoelen voordat u het opbergt.
- g) Let erop, dat bij onderhoud aan de veerborstel deze nog steeds kan worden bewogen, zelfs als de stroom is uitgeschakeld.
- h) Gebruik uitsluitend originele vervangingsonderdelen en accessoires.
- i) Als het apparaat is uitgeschakeld voor onderhoud, inspectie of opslag, of om een accessoire te vervangen, trek dan de stekker uit het stopcontact, verwijder het accupakket en zorg ervoor dat bewegende onderdelen volledig tot stilstand zijn gekomen. Laat het apparaat afkoelen voordat u inspecties, aanpassingen, etc... uitvoert. Onderhoud het apparaat zorgvuldig en houd hem schoon.

- j) Bewaar de machine buiten het bereik van kinderen.

VEILIGHEIDSINSTRUCTIES VOOR HET ACCUPACK

- a) **Batterijcellen en accupacks mogen niet gedemonteerd, geopend of vernietigd worden.**
- b) **Sluit accupacks niet kort. Bewaar accupacks niet willekeurig in een doos of lade waar ze elkaar kunnen kortsluiten of door geleidende voorwerpen kortgesloten kunnen worden.** Houd het accupack op een afstand van andere metalen voorwerpen als paperclips, muntstukken, sleutels, nagels, schroeven en andere kleine metalen voorwerpen die de contacten van de accupack kunnen verbinden. Kortgesloten contacten van accupacks kunnen brandwonden of brand veroorzaken.
- c) **Stel accupacks niet bloot aan warmte of vuur. Vermijd opslag in direct zonlicht.**
- d) **Stel accupacks niet bloot aan mechanische schokken.**
- e) **Als een accu lekt dient men voorzichtig te zijn dat de vloeistof niet in contact komt met de huid of de ogen. Als**

dat toch gebeurt spoelt men de huid onder stromend water en raadpleegt men een arts.

- f) **Houd batterijcellen en accupacks schoon en droog.**
- g) **Veeg de aansluitingen van het accupack schoon met een droge doek als ze vuil zijn geworden.**
- h) **Accupacks moeten voor gebruik worden opgeladen. Lees de gebruiksaanwijzing voor de juiste laadinstructies.**
- i) **Laat accupacks niet langdurig opladen als ze niet worden gebruikt.**
- j) **Na een lange opslagperiode kan het nodig zijn het accupack enkele keren op te laden en te ontladen voor een optimale prestatie.**
- k) **Laad alleen op met een lader met de technische gegevens van Worx. Gebruik geen andere lader dan de lader die specifiek voor dat doel met de apparatuur is meegeleverd.**
- l) **Gebruikt geen accupack dat niet bedoeld is voor gebruik met deze apparatuur.**
- m) **Houd accupacks buiten het bereik van kinderen.**
- n) **Bewaar de oorspronkelijke**

instructies van het product voor latere gebruik.

- o) Verwijder het batterijpakket uit de apparatuur als het niet in gebruik is.**
- p) Volg de juiste procedure voor afvalverwijdering na afdanken van dit apparaat .**
- q) Gebruik geen cellen van verschillende fabrikanten, capaciteit, afmetingen of typen binnen een apparaat.**
- r) Houd de accu uit de buurt van microgolven en hoge druk.**
- S) Waarschuwing! Gebruik geen niet-oplaadbare batterijen.**

SYMBOLLEN

	<p>Lees de gebruiksaanwijzing</p>
	<p>Houd omstanders op afstand.</p>

	<p>WAARSCHUWING – Let op scherpe veerborstels, houd vingers en tenen uit de buurt. Trek de stekker uit het stopcontact vóór onderhoud, aanpassingen, reinigen en het uit de knoop halen van het snoer. De veerborstel blijft ronddraaien nadat de motor is uitgeschakeld.</p>
	<p>Draag oog- en gehoorbescherming</p>
	<p>Als de batterij niet correct wordt gebruikt, kan deze de waterkringloop binnendringen en schade aan het ecosysteem veroorzaken. Gooi gebruikte batterijen niet weg als ongesorteerd gemeentelijk afval.</p>
	<p>Niet in brand steken</p>
	<p>Lithium-ionbatterij, die is gelabeld met de symbolen die horen bij "gescheiden inzameling" van alle batterijpakketten en batterijpakketten. Het wordt vervolgens gerecycled of verwijderd om de milieu-impact te verminderen. Batterijpakketten kunnen schadelijk zijn voor het milieu en de volksgezondheid omdat ze schadelijke stoffen bevatten.</p>
	<p>Afgedankte elektrische producten mogen niet bij het normale huisafval terechtkomen. Breng deze producten waar mogelijk naar een recyclecentrum bij u in de buurt. Vraag de verkoper of de gemeente informatie en advies over het recyclen van elektrische apparatuur.</p>
	<p>Draag beschermende handschoenen</p>



Verwijder de batterij uit de houder voor alle instel-, service- of onderhoudswerkzaamheden.



De messen blijven nog even doordraaien nadat de machine is uitgeschakeld. Wacht tot alle onderdelen van de machine helemaal tot stilstand zijn gekomen voor u deze aanraakt.

2. ONDERDELENLIJST

1.	BEDIENINGSBEUGEL
2.	START-KNOP
3.	STUURSTANG
4.	BOVENSTE HENDEL
5.	HANDGREEPVERGRENDELKNOP
6.	ONDERSTE HENDEL
7.	GRASOPVANGZAK
8.	HOOGTE-INSTELLINGSHENDEL
9.	ONDERSTE HENDELVERGRENDELING-SKAP
10.	DEKSEL VAN ACCUPAKKET
11.	VEILIGHEIDSLAP
12.	KABELKLEM
13.	MIDDELSTE HENDEL
14.	VOEDINGSKABEL
15.	BORSTELVERGRENDELKNOP
16.	MESROL
17.	VEERBORSTEL
18.	DRAAGGREEP
19.	ACCUPAKKET* (ZIE AFB. H)

* Niet alle afgebeelde of beschreven toebehoren worden standaard meegeleverd.

3. TECHNISCHE GEGEVENS

Type **WG855E** **WG855E.X** (855- classificatie van machines, representatief voor snoerloze verticuteermachine)

	WG855E	WG855E.X**		
Nominaal vermogen	40V Max.(2x20V Max.)***			
Toerental onbelast	3400/min			
Verticuteer-/beluchttingsbreedte	36 cm			
Opvangzakcapaciteit	40 L			
Diepte-instelniveau's	4(Niveau +1,Niveau 0,Niveau -1,Niveau -2)			
Niveauhoogte	Niveau +1	Niveau 0	Niveau -1	Niveau -2
	+6 mm	-3 mm	-6 mm	-9 mm
Gewicht machine (Kaal gereedschap)	10.45 kg			

***X = 1-999, A-Z, M1-M9 zijn alleen voor verschillende klanten, er zijn geen veiligheidsgerelateerde wijzigingen tussen deze modellen.

**Spanning gemeten zonder belasting.

Beginspanning batterij bereikt maximum 20 volt.

Nominale spanning is 18 volt.

JAVASOLT AKKUMULÁTOROK ÉS TÖLTŐK

Categorie	Modellen	Hoedanigheid
20V Accupack	WA3014	4.0 Ah
	WA3644	4.0 Ah
20V Lader	WA3883	4.0 A

We raden u aan om accessoires te kopen in de winkel waar het gereedschap wordt verkocht. Zie het accessoirepakket voor meer informatie. Winkelpersoneel kan u helpen en adviseren.

GELUIDSPRODUCTIE

A-gewogen geluidsdruk	L_{pA} = 74.3 dB(A)
K_{pA}	3.0 dB(A)
A-gewogen geluidsvermogen	L_{WA} = 88.0 dB(A)
K_{WA}	3.0 dB(A)

2x20V snoerloze verticuteerma- NL chine/beluchter 2 in 1



TRILLINGSGEGEVENS

Gewogen trillingswaarde $a_h < 2.5 \text{ m/s}^2$

Onzekerheid $K = 1.5 \text{ m/s}^2$

WAARSCHUWING: De trillingsemissiewaarde tijdens het feitelijke gebruik van dit elektrisch gereedschap kan afwijken van de opgegeven waarde, afhankelijk van de wijze waarop het gereedschap wordt gebruikt, zoals in de volgende voorbeelden: Hoe het gereedschap wordt gebruikt en welk materiaal wordt gesneden of geboord. Of het gereedschap in goede staat verkeerd en correct wordt onderhouden. Gebruik van de juiste toebehoren voor het gereedschap en of deze scherp zijn en in goede staat verkeren. De stevigheid van de grip op de handgrepen en het eventuele gebruik van antivibratie-accessoires. En of het gereedschap wordt gebruikt waarvoor het ontworpen is en in overeenstemming met deze instructies.

Dit gereedschap kan een trillingsyndroom in de handen en armen veroorzaken als het niet op de juiste wijze gehanteerd wordt.

WAARSCHUWING: Voor de nauwkeurigheid moet bij een schatting van het blootstellingsniveau in de feitelijke gebruiksomstandigheden rekening worden gehouden met alle delen van de bedrijfscyclus, zoals het moment waarop het gereedschap wordt uitgeschakeld en terwijl het gereedschap in werking is zonder daadwerkelijk gebruikt te worden. Dit kan het blootstellingsniveau over de totale werkperiode aanzienlijk verminderen.

Help de blootstelling aan trillingen te minimaliseren. Gebruik ALTIJD scherpe beitels, boren en messen. Onderhoud het gereedschap in overeenstemming met deze instructies en houd het goed gesmeerd (indien van toepassing). Schaf antivibratie-accessoires aan wanneer u het gereedschap geregeld gebruikt. Plan de werkzaamheden zodat de taken met veel trillingen over een aantal dagen verspreid worden.

4.GEBRUIK VOLGENS BE-STEMMING

Dit product is bedoeld voor huishoudelijk gebruik

5.OPERATION INSTRUCTION



OPMERKING: lees het instructieboekje aandachtig voor gebruik van het gereedschap.

ASSEMBLAGE EN BEDIENING

ACTIE	FIGUUR
MONTAGE	
De hendels monteren	Zie Afb. A1, A2, A3, A4, A5, A6, A7
Het kiezen van de juiste hendelhoogte en het moteren van de hendels. OPMERKING: De hoogte dient aan beide zijden hetzelfde te zijn.	
De kabelklemmen bevestigen	Zie Afb. B
Assembleren van grasopvangzak	Zie Afb. C
Monteren van de grasopvangzak aan de verticuteerder/beluchter. OPMERKING: Druk de graszak iets naar beneden om te controleren of hij volledig gemonteerd is.	Zie Afb. D
Verwijderen/leggen van de grasopvangzak WAARSCHUWING! Controleer altijd de veiligheidsflap, sluit de uitlaat voor gebruik. Licht nooit de veiligheidsflap op als het apparaat in gebruik is, zonder dat de grasopvangzak is bevestigd.	Zie Afb. E1,E2
Het monteren van de veegborstel of de messen.	Zie Afb. F1, F2, F3
Controleren van de laadtoestand van het accupack OPMERKING: Fig. G1 is alleen geschikt voor het accupack met indicatielampje voor de accu.	Zie Afb. G1

<p>Opladen van het accupakket OPMERKING: het accupack wordt onopgeladen geleverd. Elk accupakket moet de eerste keer volledig worden opgeladen. Laad de twee accu's altijd op hetzelfde moment op. U vindt meer gedetailleerde informatie in de handleiding voor het laadapparaat.</p>	<p>Zie Afb. G2</p>	<p>De werkhogte instellen Trek aan de hoogteinstelhendel om de werkhogte in te stellen.</p> <p> WAARSCHUWING Stop, laat de bedieningsbeugel los en wacht tot de motor stopt voordat u de hoogte aanpast. Zet de hendel altijd in de "Niveau +1"-stand bij het verrijden, transporteren of opslaan van de verticuteermachine. De messen draaien na het uitschakelen nog even door en een draaiend mes kan letsel veroorzaken. Raak de draaiende messen niet aan.</p>	<p>Zie Afb. J</p>
<p>Monteren van het accupakket OPMERKING: Deze machine zal alleen werken wanneer accupakketten zijn geïnstalleerd. Het wordt aanbevolen om accupakketten met dezelfde ampère-uren te gebruiken en de twee accupakketten tegelijkertijd op te laden. Wanneer u twee accupakketten met verschillende ampère-uren gebruikt, zal de machine alleen werken met de lagere gemeenschappelijke deler.</p>	<p>Zie Afb. H</p>	<p>OPSLAG Zie Afb. K</p>	
<p>BEDIENING</p>			
<p>Starten en stoppen Druk om te starten tegelijkertijd op zowel de startknop als de bedieningsbeugel. Laat dan de startknop los. Laat de bedieningsbeugel los om te stoppen.</p>	<p>Zie Afb. I</p>	<p>TIPS OVER VERTICUTEREN/ BELUCHTEN</p> <p>Uw nieuwe verticuteermachine/beluchter is ontworpen om gazonvilt en overtollig mos te verwijderen en de grond te verticuteren zodat de grond meer voedingsstoffen, lucht en water krijgt. Het wordt aangeraden om de veerborstel te gebruiken om strooisel en mos te verwijderen, en de messen om de grond te verticuteren. Bestudeer de volgende aanbevelingen voor het optimaal verticuteren/beluchten.</p> <ol style="list-style-type: none"> 1) Ga niet verticuteren/beluchten als het gras nat is van de regen of dauw. Nat gras kan gaan klonteren, en dat heeft een nadelig effect op het verticuteer/beluchtingsproces. 2) Voor de beste resultaten wordt aangeraden om eerst het gras te maaien voordat u de grond gaat verticuteren/beluchten. 3) Houd, voor de meest efficiënte werking de behuizing van de verticuteermachine vrij van ophopend gras. Schakel de verticuteermachine regelmatig even uit, en wacht tot de veerborstel en de messen stilstaan. Verwijder de accupakketten en leg de verticuteermachine op de zijkant. Gebruik een stokje om het opgehoopte gras rond de veerborstel en de messen te verwijderen. Pas op met de scherpe kanten aan de veerborstel en de messen. (Zie afb. L) 4) Het wordt aangeraden om met een normale snelheid te lopen en tijdens het gebruik van de verticuteermachine niet te vaak te starten/stoppen met lopen. 	

- 5) Zorg voor het beste resultaat dat de beide accupakketten voor gebruik volledig zijn opgeladen.
- 6) Gebruik naar gelang wat nodig is de veerborstel of de messen. Draag a.u.b. beschermende handschoenen als u de veerborstel of de messen vervangt.
- 7) U dient eerst alle losliggende rommel van het gazon te verwijderen, inclusief sprinklerkoppen en andere obstakels. Vervolgens maait u het gazon op de helft van de lengte waarop u die normaal maait. Deze geringe maaihoogte zorgt voor een efficiëntere werking van de verticuteermachine.

recyclecentrum bij u in de buurt. Vraag de verkoper of de gemeente naar informatie en advies over het recyclen van elektrische producten.

6. ONDERHOUD

 **WAARSCHUWING: Stop de verticuteermachine, verwijder de accupakketten voordat u de grasopvangzak verwijderd.**

WAARSCHUWING: Verwijder het accu uit het gereedschap voordat u aanpassingen of onderhoudswerkzaamheden uitvoert. Gebruik nooit water of chemische reinigingsmiddelen voor het schoonmaken van uw elektrische gereedschap. Veeg schoon met een droge doek. Bewaar uw elektrische gereedschap altijd op een droge plaats. Houd de ventilatiegroeuen van de motor schoon. Houd alle bedieningselementen vrij van stof. Af en toe ziet u vonken in de ventilatiegroeuen. Dit is normaal en zal uw gereedschap niet beschadigen.

OPMERKING: Om er zeker van te zijn dat uw machine lang meegaat en betrouwbaar blijft, dient u de volgende onderhoudstaken regelmatig uit te voeren. Controleer op duidelijke defecten zoals een loszittende, losgeraakte of beschadigde veerborstel of messen, losse bevestigingen en versleten of beschadigde onderdelen. Controleer dat de deksels en beschermingen onbeschadigd zijn, en op de juiste manier aan de verticuteermachine zijn bevestigd. Voer voor gebruik van de verticuteermachine onderhoud en reparaties uit. Als de verticuteermachine stopt met werken ondanks regulier onderhoud, bel dan de helpdesk voor advies.

OPSLAG (Zie Afb. K)

Leg het apparaat op zijn kant en reinig het gebied rond de veerborstel en de messen. Als zich hier samengepakt gras bevindt, verwijder dit dan met een stokje of stuk plastic.

Draai de knoppen los en vouw de stuurstang in. Berg de machine op een droge plek op. Plaats geen andere objecten op de machine.

7. BESCHERMING VAN HET MILIEU

 Afgedankte elektrische producten kunt u niet met het normale huisafval weggoien. Breng deze producten, indien mogelijk, naar een

8.PROBLEMEN OPLOSSEN

PROBLEM	SOLUTION
1. De verticuteermachine werkt niet wanneer de bedieningsbeugel is geactiveerd.	A. Controleer of de accupakketten zijn geïnstalleerd. B. Laat de bedieningsbeugel los om de verticuteermachine uit te schakelen. Verwijder de accupakketten, draai de verticuteermachine om en controleer of de veerborstel en de messen vrij kunnen ronddraaien. Als dat niet lukt, ga dan naar een geautoriseerde monteur. De veerborstel en de messen moeten vrij kunnen ronddraaien. C. Is de accu volledig opgeladen? Koppel de oplader aan op de stroomtoevoer en wacht tot de groene lamp oplicht. Druk om te starten tegelijkertijd op zowel de startknop als de bedieningsbeugel. (Zie Afb. I)
2. De motor stopt.	A. Laat de bedieningsbeugel los om de verticuteermachine uit te schakelen. Verwijder de accupakketten, draai de verticuteermachine om en controleer of de veerborstel en de messen vrij kunnen ronddraaien. Als dat niet lukt, ga dan naar een geautoriseerde monteur. De veerborstel en de messen moeten vrij kunnen ronddraaien. B. Is het accupakket volledig opgeladen? Sluit de oplader aan en wacht tot het groene lampje gaat branden.
3. De verticuteermachine draait, maar werkt niet goed of niet naar tevredenheid.	A. Is de accu volledig opgeladen? Koppel de oplader aan op de stroomtoevoer en wacht tot de groene lamp oplicht. B. Laat de bedieningsbeugel los om de verticuteermachine uit te schakelen. Verwijder de accupakketten. Draai de verticuteermachine om en controleer: - De veerborstel en messen op scherpte - vervang de veerborstel of de messen indien nodig als ze versleten of beschadigd zijn. - De afvoerkoker op verstoppingen. C. De werkhoopte is niet voldoende. Pas de hoogte aan.
4. De verticuteermachine is moeilijk te duwen.	A. Vergroot de hoogte om slepen over het gras te voorkomen. Controleer dat ieder wiel vrij kan ronddraaien. B. Controleer of er gras rond de veerborstel of de messen is aangekoekt. Als dit zo is, laat dan de bedieningshendel los om de verticuteermachine te stoppen en verwijder de accupakketten, verwijder dan het gras. Het wordt aangeraden om te controleren of er gras rond de veerborstel of de messen is aangekoekt. Verwijder dit voor gebruik. (Zie Afb. L)
5. De verticuteermachine maak abnormaal veel lawaai en trilt.	A. Laat de bedieningsbeugel los om de verticuteermachine uit te schakelen. Verwijder de accupakketten. Leg de verticuteermachine op zijn zijkant en controleer de veerborstel of de messen op vervormingen of schade. Als de veerborstel of de messen zijn beschadigd, vervang ze dan door vervangende exemplaren. Als de onderzijde van het apparaat is beschadigd, breng de verticuteermachine dan terug naar een servicecentrum.
6. LED's van de acculader branden niet.	A. Controleer dat de stekker goed in het stopcontact zit. B. Vervang de lader
7. De acculader-LED wordt niet groen.	A. De accu moet worden nagekeken. Breng hem naar een geautoriseerd onderhoudscentrum.
8. De verticuteermachine deponeert het gemaaid gras niet in de grasopvangzak.	A. De koker zit verstopt. Laat de bedieningsbeugel los om de verticuteermachine uit te schakelen. Verwijder de accupakketten. Haal het gemaaid gras uit de grasopvang. B. De zak is vol. Leeg de zak vaker.
9. Laag of verminderd arbeidsvermogen na vele malen gebruik.	A. Retourneer het apparaat naar een onderhoudscentrum – misschien is een nieuwe accu nodig.

10. De LED van de accu-oplader knippert rood en de accu kan niet worden opgeladen.

A. De accu raakt na continuegebruik oververhit. Haal de accu uit de oplader en laat hem tot 42°C of minder afkoelen.

VOOR GEREEDSCHAP MET ACCU'S

De omgevingstemperatuur voor het gebruik en de opslag van het gereedschap ligt tussen 0°C-45°C. De aanbevolen omgevingstemperatuur voor het oplaadsysteem tijdens het opladen ligt tussen 0°C-40°C.

9. DECLARATION OF CONFORMITY

We,
Positec Germany GmbH
Postfach 32 02 16, 50796 Cologne, Germany

Declare that the product
Description **Snoerloze verticuteermachine**
Type **WG855E WG855E.X (855-classificatie van machines, representatief voor snoerloze verticuteermachine)**
Function **schraapt over het oppervlak of het grondoppervlak, waarbij ook het gazon gekamt wordt**

Complies with the following Directives,
2006/42/EC, 2014/30/EU, 2011/65/EU&(EU)2015/863, 2000/14/EC gewijzigd door 2005/88/EC

2000/14/EC gewijzigd door 2005/88/EC:
Conformity assessment procedure as per **Annex VI.**

Measured Sound Power Level **88.0 dB(A)**
Declared Guaranteed Sound Power Level **91 dB(A)**

91

Standards conform to,
EN 60335-1, EN 50636-2-92, EN 62233, EN ISO 3744, EN IEC 55014-1, EN IEC 55014-2, EN IEC 63000

The person authorized to compile the technical file,
Name: Marcel Filz
Address Positec Germany GmbH
Postfach 32 02 16, 50796 Cologne, Germany



2023/09/01
Allen Ding
Deputy Chief Engineer, Testing & Certification
Positec Technology (China) Co., Ltd
18, Dongwang Road, Suzhou Industrial
Park, Jiangsu 215123, P. R. China

INDHOLDSFORTEGNELSE

1. PRODUKTSIKKERHED GENERELLE
2. AGGREGATELEMENTER
3. TEKNISK DATA
4. MULIG ANVENDELSE
5. BRUGSANVISNING
6. VEDLIGEHOLDELSE
7. MILJØBESKYTTELSE
8. PROBLEM
9. KONFORMITETSERKLÆRING

Brugere kan se den elektroniske vejledning på <https://eu.worx.com>

PRODUKTSIKKERHED GENERELLE GENERELLE ADVARSLER

 **ADVARSEL:** Læs alle sikkerhedsadvarsler og alle instruktioner. Læs samtlige anvisninger. Manglende overholdelse af nedenstående anvisninger kan resultere i elektrisk stød, brand og/eller alvorlig personskade.

GEM ALLE ADVARSLER OG INSTRUKTIONER TIL SENERE BRUG.

ADVARSEL: Batteriet må du kun oplades med den aftagelige forsyningsenhed, der følger med dette apparat

**VIGTIGT
LÆS OMHYGGELIGT FØR**

BRUG BEHOLD DENNE VEJLEDNING TIL SENERE REFERENCE

Sikker praksis under brug af jordløsneren/belufteren

TRÆNING

- a) Læs instruktionerne omhyggeligt. Lær kontrollerne at kendemog den korrekte brug af apparatet.
- b) Lad aldrig børn, personer med nedsatte fysiske, sensoriske eller mentale evner eller manglende erfaring og viden, eller folk der ikke kender disse instruktioner bruge maskinen; lokale regler kan begrænse alderen for operatøren.
- c) Operatøren, eller brugeren er ansvarlig for ulykker eller fare, der opstår på andre mennesker eller deres ejendom.

FORBEREDELSE

- A) Brug altid høreværn og sikkerhedsbriller, når maskinen bruges.
- B) Brug altid kraftigt fodtøj og lange bukser, når maskinen

**2 x 20 V batteridrevet
jordløsner/belufter 2-i-1**

DK

- bruges. Maskinen må ikke bruges, når du er barfodet eller bruger åbne sandaler. Undgå at bruge løstsiddende tøj, eller tøj med hængende snore eller bindebånd.
- C) Gennemfør en grundig inspektion af det område, hvor maskinen skal anvendes og fjern alle sten, pinde, tråd, ben, og andre fremmedlegemer.
- D) Maskinen skal bruges i en anbefalet position og kun på en fast og plan overflade.
- E) Maskinen må ikke bruges på en asfalteret eller grusbelagt overflade, hvor materialer kan slynges ud og forårsage personskader.
- F) Sørg for, at alle skruer, møtrikker, bolte og andre fastgørelsesanordninger er spændt ordentligt fast, og at afskærmninger og skærme er på plads, før maskinen startes. Udskift beskadigede eller ulæselige mærkater.
- G) Maskinen må aldrig køre, mens mennesker, specielt børn, eller kæledyr er i nærheden.
- ## DRIFT
- A) Brug kun maskinen i dagslys eller med godt kunstigt lys.
- B) Undgå brug af maskinen under dårlige vejrforhold, specielt ved risiko for lyn.
- C) Undgå at bruge plænelufteren på vådt græs, hvor det er muligt.
- D) Sørg altid for, at have et ordentligt fodfæste, især på skråninger.
- E) Gå. Du må aldrig løbe.
- F) Ræk ikke for langt ud. Hold altid balancen.
- G) Luft altid plænen på tværs af skråninger - aldrig op og ned.
- H) Udvis ekstrem forsigtighed, når du ændrer retning på hældninger.
- I) Luft aldrig plænen på alt for stejle skråninger.
- J) Man skal være særlig forsigtig, når man går baglæns eller trækker plænelufteren hen imod sig selv.
- K) Stands tænderne, hvis plænelufteren skal vippes for transport, når der køres hen over andre overflader end græs og ved transport af plænelufteren til og fra det område, hvor plænen

skal luftes.

- L) Brug aldrig maskinen med defekte beskyttelsesanordninger eller uden sikkerhedsanordninger på plads, f.eks. skærme og/eller græsfangere.
- M) Tænd motoren, som beskrevet i vejledningerne og med fødderne langt væk fra tænderne.
- N) Ij ikke plænelufteren ved start eller når motoren startes, medmindre dette er nødvendigt for at starte plænelufteren i højt græs. I dette tilfælde hæves den side af plænelufteren, som vender bort fra brugeren, ved at trykke håndgrebet ned. Plænelufteren må ikke hæves mere end nødvendigt. Begge hænder skal være på grebet, når maskinen sænkes ned igen.
- O) Løft aldrig plænelufteren op og bær den aldrig, mens motoren går.
- P) Put aldrig dine hænder eller fødder under de bevægelige dele. Skal du altid holde dig fra udkastningsåbningen.
- Q) Stop maskinen, og tag

batteripakken ud af maskinen. Sørg for, at alle bevægelige dele er stoppet helt:

- før man forlader maskinen
 - Inden tilstoppede elementer fjernes, eller græsudkastet renses,
 - Før maskinen ses efter eller rengøres, og før der udføres arbejde på maskinen,
 - Hvis du har ramt et fremmedlegeme. Se maskinen efter for skader og reparer eventuelle skader, før maskinen startes og bruges igen.
- hvis plænelufteren begynder at vibrere unormalt meget (kontrollér omgående).
- Se maskinen efter for skader,
 - Udskift eller reparer alle beskadigede dele,
 - Kontroller for løse dele, og spænd eventuelle løse dele fast.

VEDLIGEHOELSE OG OPBEVARING

- a) Hold alle møtrikker, bolte, og skuer spændte, for at sikre at plæneklipperen er i sikker arbejdstilstand
- b) Se regelmæssigt

affaldsopsamleren efter for slitage eller forringelse.

- c) Maskinen skal regelmæssigt ses efter, og eventuelle slidte eller beskadigede dele skal skiftes.
- d) Vær forsigtigt på maskiner med flere tænder. Når en tandsamling drejes, kan det få en anden tandsamling til at dreje.
- e) Når maskinen justeres, skal du passe på med ikke at få fingrene i klemme mellem bevægelige tænder og faste dele på maskinen.
- f) Lad altid maskinen køle ned inden opbevaring.
- g) Ved servicering af tandenheden skal du huske på, at selv om strømkilden er slukket, kan tandenheden stadig bevæges.
- h) Brug kun originale reservedele og tilbehør.
- i) Når maskinen standses, hvis den skal serviceres, ses efter eller stilles væk, eller hvis tilbehøret skal skiftes, skal du slukke for strømkilden, tage batteriet ud af maskinen og sørge for, at alle bevægelige dele er standset helt. Lad

maskinen køle ned, før den ses efter, justeres og lignende. Vedligehold omhyggeligt maskinen og hold den ren.

- j) Maskinen skal holdes uden for børns rækkevidde.

SIKKERHEDSFORSKRIFTER TIL BATTERISÆT

a) Sekundærelementer eller batterisæt må ikke skilles ad, åbnes eller knuses.

b) Et batterisæt må ikke kortsluttes. Batterisæt må ikke opbevares lemfældigt i en kasse eller skuffe, hvor de kan kortslutte hinanden eller kortsluttes af ledende genstande.

Når batterisættet ikke er i brug, skal det holdes væk fra andre metalgenstande, såsom papirclips, mønter, nøgler, søm, skruer eller andre små metalgenstande, der kan skabe en forbindelse fra en pol til en anden, Kortslutning af batteripoler kan medføre forbrændinger eller brand.

c) Batterisæt må ikke udsættes for varme eller ild. Må ikke opbevares i direkte sollys.



- d) Batterisæt må ikke udsættes for mekaniske stød.
- e) I tilfælde af at et batteri lækker, må væsken ikke komme i kontakt med huden eller øjne. Hvis der er sket kontakt, skal det berørte område vaskes med rigelige mængder vand, hvorefter der søges lægehjælp.
- f) Opbevar batterisæt på et rent og tørt sted.
- g) Aftør batterisættets poler med en tør klud, hvis de bliver snavsede.
- h) Batterisæt skal oplades før anvendelsen. Anvend altid den korrekte oplader, og læs producentens anvisninger eller brugervejledning for, hvordan batterierne oplades korrekt.
- i) Et batterisæt må ikke efterlades til opladning i længere tid, hvis det ikke anvendes.
- j) Efter længere opbevaringsperioder kan det være nødvendigt at oplade eller aflade batterisættet flere gange for at opnå den optimale ydelse.
- k) Genoplad kun med laderen specificeret af Worx. Anvend ingen anden oplader end den, der specifikt er beregnet til brug med udstyret.
- l) Brug kun det korrekte batteri til udstyret.
- m) Batterisættet skal opbevares utilgængeligt for børn.
- n) Opbevar den originale produktliteratur til fremtidig brug.
- o) Batterisættet skal fjernes fra udstyret, når det ikke er i brug.
- p) Bortskaffes på en miljørigtig måde.
- q) Bland ikke batterier af forskellig fremstilling, kapacitet, størrelse eller type i enheden.
- r) Hold batteriet væk fra mikrobølgeovne og højt tryk.
- S) Advarsel! Brug ikke ikke-genopladelige batterier.

SYMBOLER



Læs vejledningen

	Holdts tilskuere væk.
	ADVARSEL – Pas på skarpe tænder. Hold fingre og tæer væk. Tag stikket ud af stikkontakten før vedligeholdelse, justering og rengøring, eller hvis ledningen indvikles eller beskadiges. Tænderne fortsætter med at dreje efter motoren slukkes.
	Brug øjen- og høreværn
	Batterier kan påvirke vandmiljøet, hvis de ikke bortskaffes korrekt, hvorved de kan udgøre en fare for økosystemet. Bortskaf ikke batterierne som almindeligt affald.
	Forbrænd ikke
	Lithium-ion batteri Dette produkt er mærket med et symbol i forbindelse med "separat indsamling" af alle batterier og batteripakker. Det genanvendes eller fjernes for at reducere miljøbelastningen. Batteriet kan være skadeligt for miljøet og menneskers sundhed, fordi det indeholder skadelige stoffer.
	Affald af elektroniske produkter må ikke bortskaffes sammen med husholdningsaffald. Genbrug det på et sted med faciliteter. Kontakt dine lokale myndigheder eller forhandler for rådgivning om genbrug.
	Bær beskyttelseshandsker

	Fjern batteriet fra soklen før justering, vedligeholdelse eller brug.
	Bladet fortsætter att rotera efter det att maskinen stängts av. Vänta till maskinens komponenter har stannat helt och hållet innan du rör vid dem.

2.AGGREGATELEMENTER

1. BETJENINGSBØJLE
2. START-KNAP
3. STAND TIL HÅNDTAG
4. ØVRE HÅNDTAG
5. LÅSEKNOP TIL HÅNDTAG
6. NEDRE HÅNDTAG
7. GRÆSOPSAMLINGSDØSE
8. HÅNDTAG TIL JUSTERING AF HØJDE
9. DÆKSEL TIL LÅS TIL NEDRE HÅNDTAG
10. DÆKSEL TIL BATTERIPAKKE
11. SIKKERHEDSKLAP
12. KABELKLEMME
13. MIDTERHÅNDTAG
14. LEDNING
15. LÅSEKNOP TIL CYLINDER
16. KLINGECYLINDER
17. TAND-CYLINDER
18. BÆREHÅNDTAG
19. BATTERIPAKKE* (SE FIG. H)

* Illustreret eller beskrevet tilhører inngår delvis ikke i leveransen.

3.TEKNISKE DATA

Type **WG855E WG855E.X** (855- betegnelse for maskiner, gældende for batteridrevet jordløsner)

	WG855E WG855E.X**
Nominel Spænding	40V  Max. (2x20V Max.)***

2 x 20 V batteridrevet jordløsner/belufte 2-i-1

DK

Nominal Frløbshastighed	3400/min			
Jordløsningsbredde/ luftningsbredde	36 cm			
Posekapacitet	40 L			
Højdejusteringsindstillinger	4 (Indstilling +1, Indstilling 0, Indstilling -1, Indstilling -2)			
Indstillingshøjde	Indstilling +1	Indstilling 0	Indstilling -1	Indstilling -2
	+6 mm	-3 mm	-6 mm	-9 mm
Maskinens (Bare værktøjer)	10.45 kg			

**X = 1-999, A-Z, M1-M9 er kun til forskellige kunder, der er ingen sikkerhedsrelaterede ændringer mellem disse modeller

** Spænding målt uden arbejdsbelastning. Batteriets oprindelige spænding når maksimalt 20 volt. Den nominelle spænding er 18 volt.

ANBEFALEDE BATTERIER OG OPLADERE

Kategori	typen	Kapacitet
20V batteri	WA3014	4.0 Ah
	WA3644	4.0 Ah
20V oplader	WA3883	4.0 A

Vi anbefaler, at du køber tilbehør fra den butik, hvor værktøjet sælges. Se tilbehørspakken for flere detaljer. Butikspersonale kan hjælpe og rådgive dig.

STØJINFORMATION

A-vægtet lydtryksniveau	$L_{pA} = 74.3 \text{ dB(A)}$
K_{pA}	3.0 dB(A)
A-vægtet lydeffektniveau	$L_{wA} = 88.0 \text{ dB(A)}$
K_{wA}	3.0 dB(A)
Bær høreværn.	

VIBRATIONSinFORMATION

Typisk, vægtet vibration	$a_h < 2.5 \text{ m/s}^2$
Usikkerhed	$K = 1.5 \text{ m/s}^2$

⚠ ADVARSEL: Vibrationsværdien under den faktiske brug af maskinværktøjet kan afvige fra den opgivne værdi afhængigt af måderne, værktøjet benyttes på. Se følgende eksempler på, hvad vibrationerne kan afhænge af:
 Hvordan værktøjet bruges og materialerne, der skæres eller bores i.

Værktøjets stand og vedligeholdelse.
 Anvendelse af korrekt tilbehør og kontrol med, at det er skarpt og i en i det hele taget god tilstand.
 Hvor kraftigt, der holdes fast i håndtaget og, om der benyttes antivibrationsudstyr.
 Om værktøjet anvendes i henhold til dets konstruktion og nærværende anvisninger.

Værktøjet kan medføre et hånd/arm-vibrationsyndrom, hvis det ikke bruges på rigtig måde.

⚠ ADVARSEL: En vurdering af udsættelsesgraden under det aktuelle brug skal omfatte alle dele af arbejdsrytmen, herunder antallet af gange værktøjet slås til og fra, og tomgangsdriften uden for selve arbejdsopgaven. Dette kan afgørende reducere udsættelsesniveauet i den samlede arbejdsperiode. Sådan kan du minimere risikoen for udsættelse for vibrationer:
 Brug ALTID skarpe mejsler, bor og blade.
 Vedligehold værktøjet i overensstemmelse med disse instruktioner og hold det korrekt smurt (hvor det er nødvendigt).
 Hvis værktøjet bruges ofte, bør du anskaffe antivibrationsudstyr.
 Planlæg dit arbejde, så du kan fordele arbejde med kraftige vibrationer over flere dage.

4. MULIG ANVENDELSE

Dette produkt er beregnet til oprivning/beluftning af græsplæner.

5. BETJENINGSVEJLEDNING

📖 NOTER: Før du bruger dette værktøj, læs instruktionsbogen omhyggeligt.

SAMLING & BETJENING

HANDLING	BILLEDE
----------	---------

2 x 20 V batteridrevet jordløsnings-/belufter 2-i-1

DK

MONTERING	
Montering af håndtagene	Se Fig. A1, A2, A3, A4, A5, A6, A7
Valg af en passende højde på håndtagene og montering af håndtagene. BEMÆRK: Højden på begge sider skal være ens.	
Montering af kabelklemmerne	Se Fig. B
Montering af posen til opsamling af græs	Se Fig. C
Montering af græsopsamlingsposen på jordløsneren/belufteren. NOTER: Tryk let på græsopsamleren for at sikre, at den er rigtigt monteret.	Se Fig. D
Fjernelse/Tømning af græsopsamlingsposen  ADVARSEL! Kontroller altid, at sikkerhedsklappen kan lukke tønningsåbningen ordentligt, inden jordløsner/belufter tages i brug. Sikkerhedsklappen må ikke løftes, hvis maskinen bruges uden græsopsamlingsposen.	Se Fig. E1,E2
Montering af tand-cylindren eller klingecylindren.	Se Fig. F1, F2, F3
Tjek af batteriniveauekets tilstand NOTER: Fig. G1 gælder kun for batteripakken med batteriindikatorlampen.	Se Fig. G1
Opladning af batteripakken NOTER: Batteripakken leveres uopladet. Alle batterierne skal lades helt op før brug.	Se Fig. G2

Montering af batteripakken
BEMÆRK: Denne maskine kan kun køre, når batterierne er sat i maskinen. Det anbefales at bruge batterier med samme Ah-værdi, og oplade de to batterier på samme tid.
Hvis du bruger to batterier med forskellige Ah-værdier, kører maskinen med den laveste opladning.

Se Fig. H

DRIFT

Start og stop

For at starte maskinen, skal du trykke på start-knappen og betjeningsbøjlen på samme tid. Og slip derefter start-knappen
For at stoppe maskinen, skal du slippe betjeningsbøjlen.

Se Fig. I

Justering af driftshøjden
Træk i håndtaget til højdejusteringen, for at justere driftshøjden.

 **ADVARSEL!** Stop, udløs betjeningsbøjlen, og vent indtil motoren stopper, inden højden justeres. Sæt altid højden på "Indstilling +1", når jordløsneren/befugteren skal flyttes, transporteres eller opbevares.
Kniven fortsætter med at dreje rundt, efter at jordløsner/belufter er slukket, og derfor kan kniven forårsage personskader. Tag aldrig fat i en kniv, der roterer.

Se Fig. J

Opbevaring

Se Fig. K

TIPS TIL JORDLØSNING/ BEFUGTNING

Din nye jordløsner/belufter er beregnet til at fjerne græsplæne og overskydende mos og lufte jorden, så jorden får flere næringsstoffer, luft og vand. Det anbefales at bruge en tand-cylinder til at fjerne græsplæne og mos, og bruge klingerne til at løsne jorden. Læs følgende anbefalinger for, at få det meste ud af din jordløsner/befugter.

1) Undgå at løsne jord/befugte jord, hvis græsset er

vådt fra regn eller dug. Vådt græs kan danne klumper, som forstyrrer jordløsningen/befugtningen, hvilket også forkorter driftstiden.

- 2) For at opnå den bedste jordløsning/befugtelse, anbefales det at klippe græsplænen først, før jordløseren/befugteren tages i brug.
- 3) Jordløseren/befugteren virker bedst, når den holdes fri for ophobet og indviklet græs. Sluk regelmæssigt jordløseren/befugteren og vent indtil tand-cylindren og klinge-cylindren stopper helt. Tag derefter batteripakkerne ud, og vend jordløseren/befugteren om på siden. Fjern ophobet græs omkring tand-cylindren og klinge-cylindren med en genstand, som fx en pind. Pas på de skarpe kanter på tand-cylindren og klinge-cylindren. (Se fig.L)
- 4) Det anbefales at gå i et normalt tempo. Undgå også, at starte/stoppe jordløseren/befugteren for meget under brug.
- 5) Maskinen virker bedst, når den bruges med to fuldt opladede batteripakker på samme tid.
- 6) Brug tand-cylindren eller klinge-cylindren i henhold til arbejdet, der skal udføres. Brug altid beskyttelseshandsker, når du skifter tand-cylindren eller klinge-cylindren.
- 7) Fjern først alt affald fra området, herunder sprinklerhoveder og andre forhindringer. Græsplænen skal klippes dobbelt så kort, som den normalt er. Denne korte klipping gør, at jordløseren/befugteren virker bedre

6.VEDLIGEHOLDELSE

 **ADVARSEL: Stop jordløseren/befugteren og tag batterierne ud, før græsopsamlingsposen tages af.**

ADVARSEL: Fjern batteriet før du udfører justeringer, service eller vedligeholdelse.

Brug aldrig vand eller kemiske rengøringsmidler til rengøring. Må kun rengøres med en tør klud. Opbevares på et tørt sted. Hold motorens ventilationsåbninger rene. Lejlighedsvis kan du se gnister gennem ventilationshullerne. Dette er normalt og vil ikke skade dit elværktøj.

Note: For at sikre en lang og pålidelig levetid, skal følgende vedligeholdelsesprocedurer udføres regelmæssigt. Se maskinen efter for åbenlyse defekter, såsom en løs, løstnet eller beskadiget tand-cylinder eller klinge-cylinder, løse beslag og slidte eller beskadigede dele. Sørg for, at alle dæksler og skærme er ubeskadigede og er spændt ordentligt fast på jordløseren/befugteren. Vedligehold eller reparer jordløseren/befugteren før den tages i brug igen. Hvis jordløseren/befugteren skulle holde op at virke, trods regelmæssig vedligeholdelse, bedes du ringe til vores kundeservice for råd.

OPBEVARING(SE FIG. K)

Vend maskinen om på siden, og rengør tand-cylindren og klinge-cylindren. Hvis græs har hobet sig op i maskinen, skal det fjernes med et træ- eller plastikredskab.

Løsn knopperne og fold håndtaget sammen.

Opbevar maskinen på et tørt sted. Placer ikke andre objekter på toppen af maskinen.

7.MILJØBESKYTTELSE

 Affald af elektriske produkter må ikke bortskaffes sammen med husholdningsaffald. Indlever så vidt muligt produktet til genbrug. Kontakt de lokale myndigheder eller forhandleren, hvis du er i tvivl.

8.FEJLFINDING

Problem	Mulig løsning
1. Jordløseren/befugteren kører ikke, når betjeningsbøjlen er aktiveret.	A. Sørg for, at batteripakkerne er sat i maskinen. B. Slip betjeningsbøjlen for, at slukke jordløseren/befugteren. Tag batterierne ud, vend jordløseren/befugteren om på siden og se, om tand-cylindren og klinge-cylindren kan dreje frit. Hvis de ikke kan dreje frit, skal maskinen sendes til en autoriseret servicetekniker for reparation. Tand-cylindren og klinge-cylinder skal kunne dreje frit. C. Er batteriet ladet helt op? Tilslut opladeren og vent til at den grønne lampe lyser. For at starte maskinen, skal du trykke på start-knappen og betjeningsbøjlen på samme tid.(Se Fig. I)

**2 x 20 V batteridrevet
jordløser/befugter 2-i-1**

DK

2. Motoren stopper.	A. Slip betjeningsbøjlen for, at slukke jordløsneren/befugteren. Tag batterierne ud, vend jordløsneren/belufteren om på siden og se, om tand-cylinderen og klinge-cylinderen kan dreje frit. Hvis de ikke kan dreje frit, skal maskinen sendes til en autoriseret servicetekniker for reparation. Tand-cylinderen og klinge-cylinder skal kunne dreje frit. B. Er batteriet ladet helt op? Tilslut opladeren og vent på, at den grønne lysindikator lyser.
3. Jordløsner/befugteren kører, men den virker ikke ordentligt, eller den virker utilfredsstillende.	A. Er batteriet ladet helt op? Tilslut opladeren og vent til at den grønne lampe lyser. B. Slip betjeningsbøjlen for, at slukke jordløsneren/befugteren. Tag batterierne ud. Vend jordløsneren/belufteren om og se følgende efter: - Se om tand-cylinderen og klinge-cylinderen er skarp - Skift tand-cylinder eller klinge-cylinder efter behov, hvis de er slidte eller beskadigede. - Se om skjoldet eller udkastet er tilstoppet. C. Betjeningshøjden passer ikke. Justeres efter behov.
4. Jordløsneren/befugteren er for svær at skubbe frem.	A. Hæv højden, så skjoldet går fri af græsset. Sørg for, at alle hjulene kan dreje frit rundt. B. Se, om græs har viklet sig om tand-cylinderen eller klinge-cylinderen. Hvis dette er tilfældet, skal du slippe betjeningsbøjlen for at slukke jordløsneren/belufteren og tage batteripakkerne ud, hvorefter du kan fjerne græsset. Det anbefales at se, om græs har viklet sig om tand-cylinderen eller klinge-cylinderen og fjerne græsset før brug. (Se Fig.L)
5. Jordløsneren/befugteren støjer og vibrerer meget.	A. Slip betjeningsbøjlen for, at slukke jordløsneren/befugteren. Tag batterierne ud. Vip jordløsneren/belufteren om på siden, og se om tand-cylinderen eller klinge-cylinderen er bøjet eller beskadiget. Hvis tand-cylinderen eller klinge-cylinderen er beskadiget, skal den skiftes med en ny tand-cylinder eller klinge-cylinder. Hvis undersiden af skjoldet beskadiges, skal jordløsneren/belufteren sendes til et autoriseret servicecenter for reparation.
6. Batteriopladerens LEDs er ikke tændt.	A. Kontrollér stikforbindelsen. B. Udskift oplader.
7. LED-lys på batterioplader skifter ikke til grøn.	A. Batteriet skal tjekkes. Tag til et autoriseret servicecenter.
8. Jordløsneren/befugteren opsamler ikke græsset i græsopsamlingsposen.	AA. Udkastet er tilstoppet. Slip betjeningsbøjlen for, at slukke jordløsneren/befugteren. Tag batterierne ud. Fjern græs fra udkastet B. Posen er fuld. Tøm posen oftere.
9. Lav eller aftaget kørselstid efter mange opladninger.	A. Kontakt et autoriseret servicecenter – der er muligvis brug for nyt batteri.
10. LED-lyset på batteriopladeren blinker rødt, og batteriet kan ikke oplades.	A. Batteriet overophedes efter kontinuerlig brug. Fjern batteriet fra opladeren og lad det køle ned til 42°C eller mindre.

TIL BATTERIREDSKABER

Værktøj og batteri bør kun anvendes og opbevares i omgivelsestemperaturområdet 0°C - 45°C. Det anbefalede omgivelsestemperaturområde for opladningssystemet under opladningen er 0°C-40°C.

2 x 20 V batteridrevet jordløsner/belufter 2-i-1

DK

9.KONFORMITETSERKLÆRING

Vi,
Positec Germany GmbH
Postfach 32 02 16, 50796 Cologne, Germany

Erklærer herved, at produktet
Beskrivelse **Batteridrevet jordløsner**
Type **WG855E WG855E.X (855- betegnelse for maskiner, gældende for batteridrevet jordløsner)**
Funktioner **bearbejder overfladen, eller jordfladen og trimmer derved også plænen**

Opfylder følgende retningslinjer,
2006/42/EC, 2014/30/EU, 2011/65/EU&(EU)2015/863, 2000/14/EC ændret ved 2005/88/EC

2000/14/EC ændret ved 2005/88/EC:
Konformitetstestprocedure pr. **Anneks VI**
Målt niveau for lydeffekt **88.0 dB(A)**
Deklareret garanteret niveau for lydeffekt **91 dB(A)**

Standarder i overensstemmelse med:
EN 60335-1, EN 50636-2-92, EN 62233, EN ISO 3744, EN IEC 55014-1, EN IEC 55014-2, EN IEC 63000

102

Personen, autoriseret til at udarbejde den tekniske fil,
Navn **Marcel Filz**
Adresse **Positec Germany GmbH**
Postfach **32 02 16, 50796 Cologne, Germany**



2023/09/01
Allen Ding
Vicechef, Ingeniør, Test & Certificering
Positec Technology (China) Co., Ltd
18, Dongwang Road, Suzhou Industrial
Park, Jiangsu 215123, P. R. China

**2 × 20 V batteridrevet
jordløsner/belufter 2-i-1**

DK

INNHOLDSFORTEGNELSE

1. PRODUKTSIKKERHET
2. APPARATELEMENTER
3. TEKNISKE DATA
4. MULIG BRUK
5. BRUKSANVISNING
6. VEDLIKEHOLD
7. MILJØVERNILTAK
8. PROBLEMLØSNING
9. SAMSVARERKLÆRING

Brukere finner elektroniske instruksjoner på <https://eu.worx.com>

PRODUKTSIKKERHET GENERELLE SIKKERHETS- ADVARSLER

 **ADVARSEL! Les alle sikkerhetsadvarsler og alle instruksjoner.** Hvis du unnlater å følge instruksjonene under, kan det resultere i elektrisk støt, brann og/eller alvorlig skade.

Ta godt vare på alle advarslene og informasjonene.

ADVARSEL: For å lade opp batteriet, brukes kun den avtakbare forsyningsenheten som følger med dette apparatet

**VIKTIG
LES NØYE FØR BRUK**

OPPBEVAR FOR FREMTIDIG BRUK

Sikker betjeningspraksis for vertikalskjærer/plenlufter

OPPLÆRING

- A) Bruk hørselsvern og vernebriller til enhver tid mens du bruker maskinen.
- B) Bruk alltid kraftig fottøy og lange bukser mens du bruker maskinen. Ikke bruk maskinen når du er barbeint eller bruker sandaler. Unngå å bruke klær som er løstsittende eller som har snorer eller bånd.

FORBEREDELSE

- A) Bruk hørselsvern og vernebriller til enhver tid mens du bruker maskinen.
- B) Bruk alltid kraftig fottøy og lange bukser mens du bruker maskinen. Ikke bruk maskinen når du er barbeint eller bruker sandaler. Unngå å bruke klær som er løstsittende eller som har snorer eller bånd.
- C) Undersøk området hvor maskinen skal brukes

- grundig og fjern alle steiner, grener, bein og andre fremmedlegemer
- D) Bruk maskinen i anbefalt posisjon og kun på overflater som er faste og jevne.
 - E) Ikke bruk maskinen på asfalterte eller grusbelagte overflater, hvor materiale som kastes ut kan forårsake skade.
 - F) Før du starter maskinen, må du kontrollere at alle skruer, muttere, bolter og andre festemidler er ordentlig sikret og at beskyttelser og skjermer er på plass. Bytt ut skadde eller uleselige etiketter.
 - G) Ikke bruk maskinen når spesielt barn eller husdyr er i nærheten.
 - E) Walk, Never Run.
 - F) Not Overreach And Keep The Balance At All Times.
 - G) På skrå flater må plenlufteren alltid beveges på tvers og ikke opp- og nedover.
 - H) Vær ekstra forsiktig når du endrer retning i skråninger.
 - I) Ikke bruk plenlufteren i særskilt bratte skråninger.
 - J) Vær svært forsiktig når du går baklengs eller trekker plenlufteren.
 - K) Ståltennene må stå stille når plenlufteren vippes til transport, når du må gå over flater uten gress og ved transport til og fra bruksområdet.
 - L) Bruk aldri maskinen med defekte vern eller skjold, eller uten at sikkerhetsinnretninger, for eksempel avvisere og/eller gressoppsamler, er på plass.
 - M) Slå på motoren i henhold til instruksjonene og med føttene godt unna tennene.
 - N) Ikke vipp plenlufteren når motoren startes, unntatt hvis dette er nødvendig til starting i høyt gress. I dette tilfellet må siden som peker bort fra brukeren ikke løftes

DRIFT

- A) Bruk maskinen kun i dagslys eller ved god kunstig belysning.
- B) Unngå å bruke maskinen i dårlig vær, spesielt når det er risiko for lyn.
- C) Bruk helst ikke plenluftere i vått gress.
- D) Always Be Sure Of Your Footing At All Times, Especially On Slopes.

lenger opp med håndtaket enn nødvendig. Pass på at begge hender holder i håndtaket når maskinen slippes ned igjen.

- O) Løft aldri plenlufteren opp eller bær den når motoren går.
 - P) Hold hender og føtter unna roterende deler. Bør man alltid holde seg unna utkasteråpningen.
 - Q) Stopp maskinen og fjern batteripakken fra maskinen. Sørg for at alle bevegelige deler har stoppet fullstendig:
 - alltid når du forlater vertikalskjærer/plenlufter
 - Før du fjerner blokkeringer eller fjerner tilstopping av renne,
 - Før kontroll, rengjøring eller arbeid på maskinen,
 - Etter å ha truffet et fremmedlegeme. Inspiser maskinen for skade og foreta reparasjoner før du starter og bruker maskinen på nytt.
- hvis plenlufteren begynner å vibrere uvanlig sterkt (må straks sjekkes).
- Inspisere for skade,
 - Bytt eller reparere skadede deler,

- Kontroller og stram til eventuelle løse deler.

VEDLIKEHOLD OG LAGRING

- a) Sørg for at alle skruer, muttere og bolter sitter godt fast slik at maskinen er i god bruksmessig stand.
- b) Kontroller avfallsoppsamleren ofte for slitasje eller forringelse.
- c) Undersøk maskinen regelmessig og skift ut slitte eller skadde deler for sikkerhets skyld.
- d) På maskiner med flere tenner må du være forsiktig i tilfelle rotering av tenner kan få andre tenner til å rotere.
- e) Vær forsiktig under justering av maskinen for å forhindre at fingrene klemmes mellom bevegelige tannenheter og faste deler på maskinen.
- f) La alltid maskinen kjøle seg ned før oppbevaring.
- g) Når du utfører service på tannenheter, må du være oppmerksom på at tannenheter fremdeles kan beveges selv om strømkilden er slått av.
- h) Bruk kun originale

- reservedeler og tilbehør.
- i) Når maskinen er stoppet for service, inspeksjon eller lagring, eller for å bytte tilbehør, slås strømkilden av, batteriet fjernes fra maskinen og det må sikres at alle bevegelige deler har stoppet helt. La maskinen avkjøles før du foretar inspeksjoner, justeringer osv. Vedlikehold maskinen nøye og hold den ren.
 - j) Oppbevar maskinen utilgjengelig for barn.

SIKKERHETSANVISNINGER FOR BATTERIPAKKE

- a) **Ikke demonter, åpne eller riv opp sekundære celler eller batteripakker.**
- b) **Kortslutt ikke batteriet. Ikke oppbevar celler eller batteripakke løst i en boks eller skuff hvor de kan kortslutte hverandre eller bli kortsluttet av andre metallgjenstander.** *Kortslutt ikke batteriet. Ikke oppbevar celler eller batteripakke løst i en boks eller skuff hvor de kan kortslutte hverandre eller bli kortsluttet av andre metallgjenstander.*
- c) **Ikke eksponér batteripakken**

- og tørrstoffbatteriet for ild eller varme. Unngå oppbevaring i direkte sollys.**
- d) **Ikke utsett celler eller batteripakke for mekanisk støt.**
- e) **Hvis du opplever cellelekkasje, ikke la væsken komme i kontakt med huden eller øynene. Dersom kontakt har oppstått, vask området med rikelige mengder vann og oppsøk medisinsk hjelp.**
- f) **Hold batteripakken ren og tørr.**
- g) **Tørk batteripakkekontaktene med en ren, tørr klut hvis de blir skitne.**
- h) **Batteripakken må lades før bruk. Bruk denne instruksjonen og korrekt ladeprosedyre.**
- i) **Ikke ha batteripakken til ladning når den ikke er i bruk.**
- j) **Etter en lang lagringsperiode kan det være nødvendig å lade og utlade batteripakken flere ganger for å oppnå maksimal ytelse.**
- k) **Bruk kun batterilader spesifisert av Worx. Bruk ikke andre ladere enn de som er levert for bruk med utstyret.**

- l) Tikke bruk batteripakker som ikke er beregnet for bruk sammen med utstyret.**
- m) Hold batteripakken utenfor barns rekkevidde.**
- n) Ta vare på den originale bruksanvisningen for fremtidig bruk.**
- o) Ta ut batteriene fra utstyret når det ikke er i bruk.**
- p) Kvitt deg med produktet på forsvarlig måte.**
- q) Ikke bland batterier av forskjellig produksjon, kapasitet, størrelse eller type i enheten.**
- r) Hold batteriet unna mikrobølger og høyt trykk.**
- S) Advarsel! Ikke bruk ikke-oppladbare batterier.**

SYMBOLER

	Les manualen
	Hold tilskuere på avstand.

	ADVARSEL – pass deg for skarpe tenner, hold fingre og tær på avstand. Trekk støpselet ut av stikkkontakten før vedlikehold, justering, rengjøring eller hvis ledningen er viklet inn eller skadet. Tennene fortsetter å rotere etter at motoren er slått av.
	Bruk vernebriller og hørselsvern
	Batterier kan ende opp i vann hvis de ikke kastes på riktig måte, som kan være farlig for økosystemet. Ikke kast brukte batterier som usortert husholdningsavfall.
	Ikke brenn
	Litiumionbatteri Som er merket med symbolene knyttet til "separat samling" av alle batteripakker og batteripakker. Det blir deretter resirkulert eller fjernet for å redusere miljøbelastningen. Batteripakken kan være skadelig for miljøet og menneskers helse fordi det inneholder skadelige stoffer.
	Avfall fra elektroniske produkter må ikke kastes sammen med husholdningsavfall. Resirkuler den på et sted med fasiliteter. Kontakt lokale myndigheter eller forhandler for råd om resirkulering.
	Bruk vernehansker
	Fjern batteriet fra holderen før det utføres noen form for justering, service eller vedlikehold.



Knivene fortsetter å rotere selv etter at motoren er slått av. Ikke berør noen av delene på hageredskapet før de er helt stanset.

2. APPARATELEMENTER

1.	DRIFTSBØYLE
2.	STARTKNAPP
3.	HÅNDTAK
4.	TOPPHÅNDTAK
5.	LÅSEKNOTT PÅ HÅNDGREPET
6.	BUNNHÅNDTAK
7.	OPPSAMLINGSSEKK FOR GRESS
8.	HØYDEJUSTERINGSSPAK
9.	LÅSEDEKSEL FOR NEDRE HÅNDTAK
10.	DEKSEL FOR BATTERIPAKKE
11.	SIKKERHETSFLAPP
12.	KABELKLEMME
13.	MELLOMHÅNDTAK
14.	STRØMKABEL
15.	LÅSEKNOTT PÅ SYLINDER
16.	BLADSYLINDER
17.	TANNSYLINDER
18.	BÆREHÅNDTAK
19.	BATTERIPAKKE* (SE FIG. H)

* Ikke alt illustrert eller beskrevet tilbehør inngår i leveransen.

3. TEKNISKE DATA

Type WG855E WG855E.X (855- betegnelse på ma-skinneri, representant for batteridrevet vertikal-skjærer/plenlufter)

	WG855E	WG855E.X**
Merkespenning	40V Max.(2x20V Max.)***	
Nominell Tomgangshastighet	3400/min	
Skjære/luftebredde	36 cm	

Posekapasitet	40 L			
Høydejusteringsnivåer	4 (nivå +1, nivå 0, nivå -1, nivå -2)			
Høydenivå	nivå +1	nivå 0	nivå -1	nivå -2
	+6 mm	-3 mm	-6 mm	-9 mm
Vekt (bare verktøy)	10.45 kg			

**X = 1-999, A-Z, M1-M9 er kun for forskjellige kunder, det er ingen sikkerhetsrelaterte endringer mellom disse modellene

***Spenning målt uten arbeidsmengde. Den første batterispenningen er maksimalt 20 volt. Nominell spenning er 18 volt.

FORESLÅTTE BATTERIER OG LADERE

Kategori	Typen	Kkapasitet
20V batteri	WA3014	4.0 Ah
	WA3644	4.0 Ah
20V lader	WA3883	4.0 A

Vi anbefaler at du kjøper tilbehør fra butikken der verktøyet selges. Se tilbehørspakken for mer informasjon. Butikkpersonalet kan hjelpe og gi deg råd.

STØYINFORMASJON

Belastning lydtrykk	$L_{PA} = 74.3 \text{ dB(A)}$
K_{PA}	3.0 dB(A)
Belastning lydeffekt	$L_{WA} = 88.0 \text{ dB(A)}$
K_{WA}	3.0 dB(A)

Bruk hørselsvern.



VIBRASJONSINFORMASJON

Vanlig belastningsvibrasjon	$a_n < 2.5 \text{ m/s}^2$
Usikkerhet K	$K = 1.5 \text{ m/s}^2$

2x20 V trådløs vertikalskjærer/plenlufter 2 i 1 **NOR**

! bruk av verktøyet kan avvike fra oppgitt verdi, avhengig av måten verktøyet brukes på og følgende eksempler og andre variasjoner i hvordan verktøyet brukes:
 Hvordan verktøyet brukes og hvilke materialene som blir kuttet eller drillt.
 Verktøyet er i god stand og godt vedlikeholdt.
 Bruk av riktig tilbehør for verktøyet, og sørg for at det er skarpt og i god stand.
 Hvor stramt grepet på håndtakene er, og om det brukes antivibrasjonstilbehør.
 Og at verktøyet blir brukt til det formålet det er tilsiktet i henhold til designet og disse instruksjonene.
Dette verktøyet kan forårsake hånd-arm vibrasjonssyndrom, hvis det ikke brukes riktig.

! **ADVARSEL:** For å være nøyaktig, bør også et overslag over eksponeringsnivå under faktiske bruksforhold også tas med i betraktning i alle deler av driftssyklusen, slik som når verktøyet er skrudd av og når det går på tomgang, men ikke faktisk gjør jobben. Dette kan redusere eksponeringsnivået betraktelig over hele arbeidsperioden.

For å hjelpe til å minimere risikoen for vibrasjonseksponering.
 Bruk ALLTID skarpe meisler, driller og blad.
 Vedlikehold verktøyet i henhold til disse instruksjonene og sørg for at det er godt smurt (der det er hensiktsmessig).
 Hvis verktøyet skal brukes regelmessig, invester i antivibrasjonstilbehør.
 Planlegg arbeidstidplanen din slik at du sprer bruk av høyvibrasjonsverktøy utover flere dager

4. IMULIG BRUK

Dette produktet er beregnet for vertikalskjæring/lufting av plen.

5. BRUKSANVISNING

 **MERK: Les nøye gjennom instruksjonsboka før du bruker verktøyet.**

MONTERING & BRUK

HÅNDBTERING	FIGUR
MONTERING	
Montering av håndtakene	Se Fig. A1, A2, A3, A4, A5, A6, A7
Velg riktig høyde på håndtakene og monter dem. MERK: Høyden på begge sider skal være den samme.	

Feste kabelklemmene	Se Fig. B
Montering av gresssamleposen	Se Fig. C
Montering av gressoppsamlingsposen til vertikalskjæreren/ plenlufteren. MERK: Trykk lett på gressposen for å forsikre at den er fullstendig innstallert.	Se Fig. D
Fjerning/tømming av gressamleposen ! ADVARSEL! Kontroller at sikkerhetsklaffen lukker utkastertrakten ordentlig før du bruker vertikalskjærer/plenlufter. Løft aldri sikkerhetsklaffen når maskinen brukes uten montert gressoppsamlingspose.	Se Fig. E1, E2
Montering av tannsynderen eller bladsynderen.	Se Fig. F1, F2, F3
Kontrollere batteriladningen MERK: Fig. G1 gjelder bare for batteripakken med batterilampen tent.	Se Fig. G1
Lading av batteripakken MERK: Batteripakken leveres uladet. Hvert batteri må være fulladet før første gangs bruk. Lad alltid de to batteriene samtidig. Mer detaljer finnes i håndboken.	Se Fig. G2
Feste batteripakken MERK: Denne maskinen vil bare kjøre når det er installert batterier. Det anbefales å bruke batterier med samme amp-time og lade de to batteriene samtidig. Når du bruker to batterier med forskjellig amp-time, vil maskinen bare gå til den nedre fellesnevneren.	Se Fig. H
DRIFT	

<p>Start og stopp For å starte trykker du på startknappen og driftsøylen samtidig. Deretter slipper du ut startknappen For å stoppe, slippes driftsøylen.</p>	Se Fig. I
<p>Justering av arbeidshøyden Trekk i høydejusteringsspaken for å justere arbeidshøyden.</p> <p> ADVARSEL! Stopp, slipp Driftsøylen og vent til motoren stopper før du justerer høyden. Plasser den alltid i «nivå +1» når du flytter, transporterer eller oppbevarer luftmaskinen. Knivene fortsetter å rotere etter at maskinen er slått av, et roterende kniv kan forårsake skade. Ta ikke på de roterende knivene.</p>	Se Fig. J
<p>LAGRING</p>	Se Fig. K

TIPS FOR VERTIKALSKJÆRER/PLENFLUFTER

Din nye vertikalskjærer/plenluffer er laget for å fjerne overflødig plen og mose, samt vertikalskjære jorden slik at den får mer næring, luft og vann. Det anbefales å bruke tannsylindere for å fjerne gammelt gress og mose, mens kniver brukes for å skjære opp jorda. Les følgende anbefalinger for optimal bruk.

- 1) Unngå skjæring/lufting når gresset er vått av regn eller dugg. Vått gress kan danne klumper som forstyrrer skjæring og lufting, og reduserer kjøretiden.
- 2) For å få best mulig ytelse ved skjæring/lufting, anbefales det å bruke en gressklipper til å klippe overflødig gress før du bruker vertikalskjæreren/plenlufferen.
- 3) For best ytelse bør du holde huset til vertikalskjæreren/plenlufferen fritt for løst gress. Slå tidvis av vertikalskjæreren/plenlufferen og vent til tannsynderen og bladsylindere stopper helt. Ta deretter ut batteripakkene og snu luftmaskinen på siden. Bruk en gjenstand som en pinne til å tørke ut all opphopning av gress rundt området til tannsynderen og bladsylindere. Vær forsiktig med de skarpe kantene på tannsynderen og bladsylindere. (Se fig. L)
- 4) Det anbefales å gå i normalt tempo, og ikke starte/stoppe vertikalskjæreren/plenlufferen for ofte under drift.

- 5) For best ytelse brukes to fulladede batteripakker samtidig.
- 6) Velg tannsynder eller bladsylindere for å betjene maskinen i henhold til de forskjellige arbeidsforholdene. Bruk vernehansker når du bytter ut tannsynder eller bladsylindere.
- 7) Du må først fjerne alt rusk fra hagen, inkludert hagevanningsutstyr og andre hindringer. Deretter må du klippe plenen til halvparten av den normale høyden for den typiske klippingen. Det nedre snittet lar vertikalskjæreren/plenlufferen arbeide mer effektivt.

6. VEDLIKEHOLD

 **ADVARSEL:** Stopp vertikalskjæreren/plenlufferen og fjern batteriene før du fjerner oppsamlingsposen for gress.

ADVARSEL: Ta ut batteriene før justering, service eller vedlikehold utføres. Never use water or chemical cleaners to clean your power tool. Wipe clean with a dry cloth. Always store your power tool in a dry place. Keep the motor ventilation slots clean. Keep all working controls free of dust. If you see some sparks flashing in the ventilation slots, this is normal and will not damage your power tool.

Note: For å forsikre lang og pålitelig bruk, utfør følgende vedlikeholdsprosedyrer med jevne mellomrom. Se etter åpenbare defekter som en løsløsnet eller skadet tannsynder eller bladsylindere, løse beslag og slitte eller skadde komponenter. Kontroller at dekslene og beskyttelsene alle er uskadet og er korrekt festet til vertikalskjæreren/plenlufferen. Utfør nødvendig vedlikehold eller reparasjoner før du tar i bruk plenlufferen. Hvis plenlufferen skulle svikte til tross for regelmessig vedlikehold, bes du ringe vår kundeservice for råd.

LAGRING (Se Fig. K)

Snu maskinen på siden og rengjør området på tannsynderen og bladsylindere. Hvis gress har samlet seg i et område, fjernes det med tre- eller plastredskap. Løsn knottene og fold sammen håndtaket. Oppbevar maskinen på et tørt sted. Ikke sett andre ting oppå maskinen.

7. MILJØVERNILTAK

 Avfall etter elektriske produkter må ikke legges sammen med husholdningsavfall. Vennligst resirkuler avfallet der dette finnes. Undersøk hos de lokale myndighetene eller en detaljist for resirkuleringsråd.

8.FEILSØKING

Problemer	Feilrettende tiltak
1. Vertikalskjæreren/ plenlufteren kjører ikke når driftsbøylen er aktivert.	A. Kontroller at batteripakkene er installert. B. Slipp driftsbøylen for å slå av vertikalskjæreren/plenlufteren. Ta ut batteriene, snu vertikalskjæreren/plenlufteren og kontroller at tannsylander og bladsylander kan dreies fritt. Hvis ikke må den leveres til et autorisert serviceverksted. Tannsylander og bladsylander skal dreie fritt. C. Er batteriet ladet helt opp? Sett inn kontakten til laderen og vent til det grønne lyset tennes. For å starte trykker du på startknappen og driftsbøylen samtidig. (Se Fig. I)
2. Motoren stopper.	A. Slipp driftsbøylen for å slå av vertikalskjæreren/plenlufteren. Ta ut batteriene, snu vertikalskjæreren/plenlufteren og kontroller at tannsylander og bladsylander kan dreies fritt. Hvis ikke må den leveres til et autorisert serviceverksted. Tannsylander og bladsylander skal dreie fritt. B. Er batteriet fulladet? Koble til laderen og vent til det grønne lyset tennes.
3. Vertikalskjæreren/ plenlufteren går, men fungerer ikke som den skal, eller ytelsen er utilfredsstillende.	A. Er batteriet ladet helt opp? Sett inn kontakten til laderen og vent til det grønne lyset tennes. B. Slipp driftsbøylen for å slå av vertikalskjæreren/plenlufteren. Fjern batteriene. Snu vertikalskjæreren/plenlufteren rundt og kontroller: - Skarpheten til tannsylander og bladsylander – bytt tannsylander eller bladsylander ved behov hvis tannsylander eller bladsylander er slitt eller skadet. - Dekk og utløpsrenne for tilstopping. C. Driftshøyde er ikke hensiktsmessig. Juster høyden.
4. Vertikalskjæreren/ plenlufteren er for tung å dytte.	A. Hev høyden for å redusere motstanden på gress. Kontroller hvert hjul for fri rotasjon. B. Kontroller om gresset er pakket inn på tannsylander eller bladsylander. I så fall slippes betjeningsbøylen for å slå av vertikalskjæreren/plenlufteren, batteripakkene fjernes og deretter fjernes gresset. Det anbefales å kontrollere om gress har samlet seg på tannsylander eller bladsylander, og fjerne overflødig gress før bruk.(Se Fig. L)
5. Vertikalskjæreren/ plenlufteren er unormalt støyende og vibrerer.	A. Slipp driftsbøylen for å slå av vertikalskjæreren/plenlufteren. Fjern batteriene. Snu vertikalskjæreren/plenlufteren på siden og kontroller tannsylander eller bladsylander for å sikre at den ikke er bøyd eller skadet. Hvis tannsylander eller bladsylander er skadet, byttes den med en ny tannsylander eller bladsylander. Hvis undersiden av aggregatet er skadet, returneres vertikalskjæreren/plenlufteren til et autorisert servicesenter.
6. Batteriladerens LED-lys er ikke på.	A. Sjekk kontaktkoblingen. B. Bytt ut laderen.
7. LED-lampen veksler ikke til grønt lys.	A. Batteriet må sjekkes. Lever klipperen til et autorisert servicesenter.
8. Vertikalskjæreren/ plenlufteren plukker ikke opp gressklipp i gressoppsamlingsposen.	A. Renne tilstoppet. Slipp driftsbøylen for å slå av vertikalskjæreren/ plenlufteren. Fjern batteriene. Fjern gress fra utmatingen. B. Gressoppsamleren er full. Tøm gressoppsamleren oftere.
9. Liten eller redusert kjøretid etter mye bruk.	A. Lever til autorisert serviceverksted – den kan trenge nytt batteri.
10. LED-lampen på batteriladeren blinker rødt og batteriet kan ikke lades.	A. Batteriet overopphetes etter fortsatt bruk. Ta ut batteriet fra laderen og la det avkjøles til 42°C eller lavere.

FOR BATTERIVERKTØY

Omgivelsestemperatur for bruk og oppbevaring av verktøy og batteri er 0°C-45°C.

Anbefalt omgivelsestemperatur for ladesystemet under lading er 0°C-40°C.

9.SAMSVARERKLÆRING

Vi,
Positec Germany GmbH
Postfach 32 02 16, 50796 Cologne, Germany

Erklærer at produktet,
Beskrivelse **Batteridrevet plenlufter**
Typen **WG855E WG855E.X (855-betegnelse på ma-skineri, representant for batteridrevet vertikalskjærer/plenlufter)**
Funksjon **skraper i overflaten eller jordflaten, og dermed finkjemme også plenen**

I samsvar med følgende direktiv,
2006/42/EC, 2014/30/EU, 2011/65/EU&(EU)2015/863, 2000/14/EC revidert ved 2005/88/EC

2000/14/EC revidert ved 2005/88/EC:
Tilpassningsbedømmelse Utført ifølge **Anneks VI**
Målt Lydkraftniv **88.0 dB(A)**
Erklært Garantert Lydkraftniv **91 dB(A)**

Standardene samsvarer med,
EN 60335-1, EN 50636-2-92, EN 62233, EN ISO 3744, EN IEC 55014-1, EN IEC 55014-2, EN IEC 63000

Personen som er autorisert til å utarbeide den tekniske filen,
Navn Marcel Filz
Adresse Positec Germany GmbH
Postfach 32 02 16, 50796 Cologne, Germany



2023/09/01
Allen Ding
Visesjefsingeniør, Testing og Sertifisering
Positec Technology (China) Co., Ltd
18, Dongwang Road, Suzhou Industrial
Park, Jiangsu 215123, P. R. China

**2x20 V trådløs
vertikalskjærer/plenlufter 2 i 1**

NOR

INNEHÅLLSFÖRTECKNING

1. PRODUKTSÄKERHET
2. LADDARENS KOMPONENTER
3. TEKNISKA DATA
4. ÄNDAMÅLSENLIK ANVÄNDNING
5. BRUKSANVISNING
6. UNDERHÅLL
7. MILJÖSKYDD
8. FELSÖKNING
9. DEKLARATION OM ÖVERENSSTÄMMELSE

Användare kan se de elektroniska bruksanvisningarna på <https://eu.worx.com>

PRODUKTSÄKERHET GENERELLA SÄKERHETSVARNINGAR

 **WARNING: Läs igenom alla säkerhetsvarningar och -instruktioner.** Läs alla instruktioner. Följs inte alla nedanstående instruktioner kan det leda till elektriska stötar, brand och/eller allvarliga skador.

SPARA ALLA VARNINGAR OCH INSTRUKTIONER FÖR FRAMTIDA BRUK.

WARNING: Använd endast den avtagbara matarenheten som medföljer denna apparat för laddning av batteriet

VIKTIGT LÄS NOGA INNAN ANVÄNDNING SPARA FÖR FRAMTIDA REFERENS **Praxis för säker användning av vertikalskärare/luftare**

UTBILDNING

- a) Läs igenom instruktionerna noggrant. Bekanta dig med kontroller och hur apparaten används korrekt.
- b) Låt aldrig barn, personer med nedsatt fysisk, sensorisk eller mental förmåga eller brist på erfarenhet och kunskap, eller personer som inte känner till dessa instruktioner, använda maskinen. Lokala föreskrifter kan begränsa operatörens ålder.
- c) Operatören eller användaren är ansvarig för olyckor eller faror som uppstår för andra personer eller deras egendom.

FÖRBEREDELSE

- A) Använd alltid hörselskydd och skyddsglasögon när du använder maskinen.
- B) Ha alltid kraftiga skor och

- långbyxor när du använder maskinen. Använd inte maskinen när du är barfota eller använder öppna sandaler. Undvik att använda kläder som sitter löst eller har hängande snoddar eller remmar.
- C) Undersök grundligt området där apparaten ska användas och ta bort alla stenar, pinnar, trådar, ben och andra främmande föremål.
 - D) Använd maskinen i rekommenderad position och endast på en fast och jämn yta.
 - E) Använd inte maskinen på grus eller sand där material som slungas ut kan orsaka skador.
 - F) Innan du startar maskinen, kontrollera att alla skruvar, muttrar, bultar och andra fästansordningar sitter säkert och att skydd och skärmar sitter på plats. Byt ut skadade eller oläsliga etiketter.
 - G) Arbeta aldrig med maskinen medan personer, särskilt barn eller djur finns i närheten.

ANVÄNDNING

- A) Arbeta endast i dagsljus eller i bra artificiellt ljus.
- B) Undvik att använda maskinen under dåliga väderförhållanden, särskilt vid risk för blixtnedslag.
- C) Undvik att använda mossrivaren i vått gräs.
- D) Stå alltid stadigt, särskilt när marken lutar.
- E) Gå alltid, spring inte.
- F) Sträck dig inte för långt och håll alltid balansen.
- G) På sluttande yta lufta alltid på tvärlid aldrig uppåt och nedåt.
- H) Var extra försiktig när du byter riktning i slänter.
- I) Lufta inte i brant sluttning.
- J) Var ytterst försiktig när du förflyttar dig bakåt eller drar mossrivaren.
- K) Fjädrarna måste stå stilla när mossrivaren tippas för transport, när områden utan gräs passeras och vid transport av mossrivaren till och från gräsmattan.
- L) Använd aldrig maskinen med trasiga skydd eller skärmar, eller utan att säkerhetsanordningar som avstötare och/eller gräsuppsamlare sitter på plats.

- M) Slå på motorn enligt instruktionerna och med fötterna på gott avstånd från piggarna.
- N) Tippa inte mossrivaren vid start med undantag av om detta är nödvändigt i högt gräs. I sådant fall ska mossrivarens framkant lyftas upp endast till den grad det är absolut nödvändigt genom att handgreppet trycks ned. Se till att båda händerna hålls på greppet när mossrivarens framkant åter sänks ned.
- O) Mossrivaren får aldrig lyftas upp eller bäras med motorn i gång.
- P) Placera inge händer eller fötter i närheten av roterande delar. Håll utblåsningsöppningarna rena hela tiden.
- Q) Stäng av maskinen och ta ut batteripaketet ur maskinen. Se till att alla rörliga delar stannat helt:
- varje gång du lämnar maskinen,
 - Innan du rensar blockeringar eller rännan,
 - Innan du kontrollerar, rengör eller utför arbete på maskinen,

- Efter att ett främmande föremål påstötts. Inspektera maskinen för att upptäcka eventuella skador och utför reparationer innan du startar maskinen och använder den igen. om mossrivaren börjar vibrera onormalt kraftigt (kontrollera genast).
- Inspektera efter skador,
- Byt ut eller reparera skadade delar,
- Kontrollera och fastgör alla eventuella lösa delar.

UNDERHÅLL OCH FÖRVARING

- Se till att alla skruvar, muttrar och bultar är åtdragna för att säkra att apparaten är säker att arbeta med.
- Kontrollera skräpuppsamlaren ofta för att upptäcka slitage eller försämringar.
- Undersök maskinen ofta och byt ut slitna eller skadade delar för säkerhetens skull.
- Var försiktig med maskiner som har flera piggaggregat eftersom rotering av ett aggregat kan få ett annat aggregat att rotera.

- e) Var försiktig när du justerar maskinen så att inte fingrar fastnar mellan rörliga piggaggregat och fasta delar i maskinen.
- f) Låt alltid maskinen svalna innan förvaring.
- g) Tänk på vid service att piggaggregatet är rörligt även när strömkällan är avstängd.
- h) Använd endast äkta reservdelar och tillbehör.
- i) Stäng av strömkällan, ta ut batteripaketet ur maskinen och se till att alla rörliga delar stannat helt när maskinen ska ges service, inspekteras, förvaras eller något tillbehör ska bytas ut. Låt maskinen svalna innan några inspektioner, justeringar etc görs. Vårda maskinen och håll den ren.
- j) Förvara maskinen utom räckhåll för barn.





SÄKERHETSFÖRESKRIFTER FÖR BATTERIET

- a) **Ta inte isär batteriet, öppna inte heller batteriet eller sära på battericeller.**
- b) **Kortslut inte batteriet. Förvara inte batteriet på ett slarvigt sätt i en låda**

- där det kan kortslutas eller skadas av ledande material. När batteriet inte används, håll det borta från metallobjekt, såsom pappersgem, pengar, nycklar, naglar, skruvar eller andra små metallobjekt som kan leda ström från en terminal till en annan. Om batteriterminalerna kortsluter varandra kan de förorsaka brandrisk.**
- c) **Utsätt inte batteripaketet och torrbatterier för hetta och eld. Undvik förvaring i direkt solljus.**
- d) **Utsätt inte batteriet för mekanisk chock.**
- e) **Om batteriet läcker, låt inte vätskan komma i kontakt med hud eller ögon. Om så ändå skulle hända, skölj med mycket vatten och sök läkarhjälp.**
- f) **Håll batteriet rent och torrt.**
- g) **Torka av batteriet om det blir smutsigt med en torr, ren trasa.**
- h) **Batteriet måste laddas före användning. Använd den här bruksanvisningen för att ladda batteriet korrekt.**
- i) **Låt inte batteriet stå på laddning när det inte används.**

- j) Efter lång tids användning kan det bli nödvändigt att ladda och ladda ur batteriet många gånger för att nå maximal prestanda.**
- k) Ladda endast med laddare av varumärket Worx. Använd ingen annan laddare än den som specifikt ska användas med det här batteriet.**
- l) Använd inte ett batteri som inte är avsett för användning med det här verktyget.**
- m) Håll batteriet borta från barn.**
- n) Behåll den ursprungliga bruksanvisningen för framtida användning.**
- o) Plocka ur batteriet från verktyget då det inte används.**
- p) Kassera batteriet på rätt sätt.**
- q) Blanda inte celler från olika tillverkning, kapacitet, storlek eller typ inom en enhet.**
- r) Håll batteriet borta från mikrovågor och högt tryck.**
- S) Varning! Icke-uppladdningsbara batterier får inte användas.**

SYMBOLER

	Läs handboken
	Håll kringstående undan.
	WARNING – Se upp för vassa piggår, håll fingrar och tår borta. Dra ut strömkontakten innan underhåll, justering, rengöring eller om sladden är tilltrasslad eller skadad. Piggarna fortsätter att rotera efter att motorn stängts av.
	Använd skyddsglasögon och hörselskydd
	Om det inte hanteras ordentligt kan batteriet gå in i vattencykeln och kan skada ekosystemet. Kassera ej använda batterier som osorterat kommunalt avfall.
	Får ej uppeldas
 Li-Ion 	Litiumjonbatteri, som har blivit märkt med symbolerna i samband med "separat samling" av alla batteripack och batteripaket. Det återvinns eller tas bort för att minska miljöpåverkan. Batterier kan vara skadliga för miljön och människors hälsa eftersom de innehåller skadliga ämnen.

	Uttjänta elektriska produkter får inte kasseras som hushållsavfall. Återanvänd där det finns anläggningar för det. Kontakta dina lokala myndigheter eller återförsäljare för återvinningsråd.
	Använd skyddshandskar
	Avlägsna batteriet från hylsan innan justeringar, service eller underhåll utförs.
	Bladet fortsätter att rotera efter det att maskinen stängts av. Vänta till maskinens komponenter har stannat helt och hållet innan du rör vid dem.

2.LADDARENS KOMPONENTER

1. DRIFTHANDTAG
2. STARTKNAPP
3. HANDTAGSSTÅNG
4. ÖVRE HANDTAG
5. LÅSRATT HANDTAG
6. NEDRE HANDTAG
7. GRÄSUPPSAMLARE
8. HÖJDJUSTERINGSSPAK
9. LÅSHÖLJE NEDRE HANDTAG
10. LOCK FÖR BATTERIFACK
11. SÄKERHETSLUCKA
12. KABELKLÄMMA
13. MITTHANDTAG
14. NÄTSLADD
15. LÅSRATT CYLINDER
16. BLADCYLINDER
17. PIGGCYLINDER
18. BÄRHANDTAG
19. BATTERIPAKET* (SE BILD H)

* Avbildat eller beskrivet tillbehör ingår delvis inte i leveransomfånget.

3.TEKNISKA DATA

Typ **WG855E WG855E.X (855- maskinens beteckning, står för batteridrivna vertikalskärare)**

	WG855E	WG855E.X**			
Effekt	40V  Max.(2x20V Max.)***				
Hastighet utan belastning	3400/min				
Skär-/luftningsbredd	36 cm				
Uppsamlarkapacitet	40 L				
Höjdjusteringsnivåer	4 (nivå +1, nivå 0, nivå -1, nivå -2)				
Nivåhöjd	nivå +1	nivå 0	nivå -1	nivå -2	
	+6 mm	-3 mm	-6 mm	-9 mm	
Maskinens vikt(Naken verktyg)	10.45 kg				

**X = 1-999, A-Z, M1-M9 är endast för olika kunder, det finns inga säkerhetsrelaterade förändringar mellan dessa modeller.

***Spänning uppmätt utan belastning. Initial batterispänning är max. 20 V. Nominell spänning är 18 V.

REKOMMENDERADE BATTERIER OCH LADDARE

Kategori	Modell	Kapacitet
20V Batteripaket	WA3014	4.0 Ah
	WA3644	4.0 Ah
20V Laddning	WA3883	4.0 A

Vi rekommenderar att du köper tillbehör från butiken där verktygen säljs. Se tillbehörspaketet för mer information. Butikspersonal kan hjälpa dig och ge dig råd.

BULLERINFORMATION

Uppmätt ljudtryck	$L_{pA}=74.3$ dB(A)
K_{pA}	3.0 dB(A)

2x20V trådlös vertikalskärare/ sv gräsmatteluftare 2-i-1

Uppmätt ljudstyrka $L_{WA} = 88.0 \text{ dB(A)}$

$K_{WA} = 3.0 \text{ dB(A)}$

Använd hörselskydd.



VIBRATIONSFÖREBYGGNING

Typisk uppmätt vibration $a_h < 2.5 \text{ m/s}^2$

Osäkerhet $K = 1.5 \text{ m/s}^2$

! WARNING: The vibration emission value during

WARNING: Vibrationsemissionsvärdet vid användning av maskinverktyg kan skilja sig åt från det deklarerade värdet beroende på hur verktyget används och beroende på följande exempel och andra variationer av hur verktyget används:

Hur verktyget används och materialet som verktyget används med.

Verktyget är i bra skick och bra underhållet.

Användning av korrekt tillbehör till verktyget och säkerställandet att det är vasst och i bra skick.

Beroende på hur tajt åtdraget handtag är och om några antivibrationstillbehör används.

Verktyget används som avsett enligt konstruktionen och de här instruktionerna.

Detta verktyg kan orsaka hand-arm-vibrationssyndrom om det används på felaktigt sätt.

! WARNING: För att det ska bli korrekt bör en beräkning av exponeringsnivån under verkliga förhållanden vid användning också tas med för alla delar av hanteringscykeln såsom tiden när verktyget är avstängt och när det körs på tomgång utan att utföra något arbete. Detta kan betydligt minska exponeringsnivån över den totala arbetsperioden.

Hjälp för att minimera risken för vibrationsexponering.

Använd ALLTID skarpa mejslar, borrar och blad.

Underhåll verktyget i enlighet med dessa instruktioner och håll det välsmort (där det är nödvändigt).

Om verktyget ska användas regelbundet, investera i antivibrationstillbehör.

Planera ditt arbetsschema för att sprida ut användning av kraftigt vibrerande verktyg över flera dagar.

4. ÄNDAMÅLSENLIG ANVÄNDNING

Denna produkt är avsedd för hushållsnära vertikalskäring/gräsmatteluftning.

5. BRUKSANVISNINGAR



OBS: Innan du använder verktyget, läs noga igenom bruksanvisningen.

MONTERING & HANTERING

AKTIVITET	BILD
MONTERING	
Montera handtagen	Se Fig. A1, A2, A3, A4, A5, A6, A7
Välj lämplig höjd för handtagen och montera dem. OBS! Höjden ska vara lika på båda sidorna.	
Fästa kabelklämmorna	Se Fig. B
Montagem do saco de recolha da relva	Se Fig. C
Montera gräsuppsamlaren på vertikalskäraren/gräsmatteluftaren. OBS: Tryck ned gräsbehållaren lätt för att se till att den är installerad helt och hållet.	Se Fig. D
Avlägsnande/Tömning av gräsuppsamlings säcken	Se Fig. E1, E2
! WARNING! Kontrollera alltid att säkerhetsklaffen stänger tömningsutloppet före användning. Lyft aldrig säkerhetsluckan när maskinen används utan monterad gräsuppsamlare.	
Installera piggy cylindern på blad cylindern.	Se Fig. F1, F2, F3
Kontroll av batteriets laddningstillstånd OBS: Figur G1 gäller endast batteripack med batterilampor.	Se Fig. G1
Ladda batteripaketet OBS: Batteripaketet levereras oladdat. Varje batteri måste vara fulladdat innan första användningen. Ladda alltid helt de två batterierna samtidigt. Mer information finns i bruksanvisningen till laddaren.	Se Fig. G2

2x20V trådlös vertikalskärare/ sv gräsmatteluftare 2-i-1

<p>Sätta i batteripaketet OBS! Maskinen kan bara köras när batterierna är installerade. Det rekommenderas att man använder batterier med samma amperetimme och att de två batterierna laddas samtidigt. Om du använder två batterier med olika batteritimmor körs maskinen på den lägre gemensamma nämnaren.</p>	Se Fig.H
<p>DRIFT</p>	
<p>Starta och stoppa För att starta, tryck på startknappen och drifthandtaget samtidigt. Släpp sedan startknappen För att stoppa, släpp drifthandtaget.</p>	Se Fig.I
<p>Justera arbetshöjden Dra höjdjusteringsspaken för att justera till rätt arbetshöjd.</p> <p> WARNING! Stoppa, släpp manöverspaken och vänta tills motorn stannar innan du justerar höjden. Använd alltid "nivå +1" när du flyttar, transporterar eller förvarar vertikalskäraren/gräsmatteluftaren. Bladen fortsätter att rotera efter att motorn stängts av, ett roterande blad kan orsaka skador.Vidrör inte roterande blad.</p>	Se Fig. J
<p>FÖRVARING</p>	Se Fig. ,K

- 1) Undvik vertikalskärning/luftning när gräset är vått av regn eller dagg. I vått gräs kan klumpar bildas som stör vertikalskärningen/luftningen och drar ner på körtiden.
- 2) För bästa möjliga vertikalskärning/luftning rekommenderas att en gräsklippare körs först för att klippa bort överflödigt gräs innan du använder vertikalskäraren/gräsmatteluftaren.
- 3) För bästa möjliga prestanda, håll vertikalskärarens/gräsmatteluftarens hölje fritt från lindat gräs. Stäng av vertikalskäraren/gräsmatteluftaren då och då och vänta tills piggcylindern och bladcyklindern stannat helt. Ta sedan ur batteripaketet och lägg vertikalskäraren/gräsmatteluftaren på sidan. Använd ett föremål, t.ex. en pinne, för att rensa ut ansamlingar av gräs från området kring piggcylindern och bladcyklindern. Var försiktig med piggcylinderns och bladcyklinderns vassa kanter. (Se bild L)
- 4) Det rekommenderas att du går i vardaglig takt och inte startar/stoppar vertikalskäraren/gräsmatteluftaren för ofta när den används.
- 5) För bästa möjliga prestanda, se till att två fullt laddade batteripaket används samtidigt.
- 6) Välj om piggcylindern eller bladcyklindern ska användas med maskinen beroende på arbetsförhållandena. Använd skyddshandskar när du byter ut pigg- eller bladcyklindern.
- 7) Du måste först rensa bort skräp från trädgården, inklusive eventuella sprinklerhuvud och andra hinder. Sen bör du klippa gräset till halva den typiska klipplängden. Med kortare längd kan vertikalskäraren/gräsmatteluftaren köras mer effektivt.

6.UNDERHÅLL

 **WARNING! Stoppa vertikalskäraren/gräsmatteluftaren och ta ur batterierna innan du avlägsnar gräsupsamlaren.**

WARNING: För att garantera lång och pålitlig funktion, genomför följande underhållsprocedurer regelbundet. Never use water or chemical cleaners to clean your power tool. Wipe clean with a dry cloth. Always store your power tool in a dry place. Keep the motor ventilation slots clean. Keep all working controls free of dust. If you see some sparks flashing in the ventilation slots, this is normal and will not damage your power tool.

Note: To ensure long and reliable service, perform the following maintenance procedures regularly. Kontrollera eventuella defekter som lösa, lossnade eller skadade pigg- eller bladcyklindrar, lösa fästordningar och slitna eller skadade komponenter. Kontrollera att höljen och skydd inte har skadats och sitter ordentligt monterade på vertikalskäraren/gräsmatteluftaren. Utför vid behov underhåll och reparationer innan du använder vertikalskäraren/gräsmatteluftaren. Om vertikalskäraren/gräsmatteluftaren slutar fungera trots

TIPS FÖR VERTIKALSKÄRNING/ LUFTNING

Din nya vertikalskärare/gräsluftare är designad för att ta bort gräsrester och överflödiga mossor och göra hål i marken så att jorden tar till sig mer näring, luft och vatten. Det rekommenderas att använda piggcylindern för att avlägsna halm och överflödiga mossor och att använda bladen för att skära i jorden. Läs följande rekommendationer för optimal vertikalskärning/gräsmatteluftning.

2x20V trådlös vertikalskärare/ sv gräsmatteluftare 2-i-1

regelbundet underhåll, ring vår kundtjänst för att få råd.

FÖRVARING (Se Fig. K)

Lägg maskinen på sidan och rengör området kring piggcylindern och bladcylindern. Om klippt gräs har ansamlats i området, ta bort det med ett verktyg i trä eller plast.

Lossa rattarna och vik in handtagsstången.

Förvara maskinen på en torr plats. Placera inga andra föremål ovanpå maskinen.

7.MILJÖSKYDD



Uttjänade elektriska produkter får inte kasseras som hushållsavfall. Återanvänd där det finns anläggningar för det. Kontakta dina lokala myndigheter eller återförsäljare för återvinningsråd.

8.FELSÖKNING

Problem	Korrigerande åtgärd
1. Vertikalskäraren/ grasmatteluftaren kan inte köras när drifthandtaget är aktiverat.	A. Kontrollera att batteripaketen installerats. B. Släpp drifthandtaget för att stänga av vertikalskäraren/grasmatteluftaren. Ta ur batterierna, vänd på vertikalskäraren/grasmatteluftaren och kontrollera att pigg- och bladcylindrarna kan rotera fritt. Om de inte är fria, vänd dig till behörig servicepersonal. Piggcylindern och bladcylindern ska kunna rotera fritt. C. Är batteriet fulladdat? Koppla in laddaren och vänta på att en grön lampa tänds. För att starta, tryck på startknappen och drifthandtaget samtidigt. (Se Fig. I)
2. Motorn stannar.	A. Släpp drifthandtaget för att stänga av vertikalskäraren/grasmatteluftaren. Ta ur batterierna, vänd på vertikalskäraren/grasmatteluftaren och kontrollera att pigg- och bladcylindrarna kan rotera fritt. Om de inte är fria, vänd dig till behörig servicepersonal. Piggcylindern och bladcylindern ska kunna rotera fritt. B. Är batteriet fulladdat? Koppla in laddaren och vänta på att den gröna lampan ska tändas.
3. Vertikalskäraren/ grasmatteluftaren går igång, men fungerar inte ordentligt, eller med dåligt resultat.	A. Är batteriet fulladdat? Koppla in laddaren och vänta på att en grön lampa tänds. B. Släpp drifthandtaget för att stänga av vertikalskäraren/grasmatteluftaren. Ta ur batterierna. Vänd på vertikalskäraren/grasmatteluftaren och kontrollera: -Piggcylinderns och bladcylinderns skärpa – byt ut piggcylindern eller bladcylindern vid behov om någon av dem är sliten eller skadad. -Om skrov eller ränna är blockerade. C. Arbetshöjden är inte lämplig. Justera höjden.
4. Vertikalskäraren/ grasmatteluftaren är för svår att föra fram.	A. Öka höjden för att minska skrovets dragning på gräset. Kontrollera hjulen så att de kan rotera fritt. B. Kontrollera om gräs har lindats kring pigg- eller bladcylindern, och om så är fallet, släpp drifthandtaget för att stänga av vertikalskäraren/grasmatteluftaren, ta ur batteripaketen och rensa bort gräset. Det rekommenderas att kontrollera om gräs lindats kring piggcylindern eller bladcylindern och avlägsna överflödigt gräs före användning. (Se Fig. L)
5. Vertikalskäraren/ grasmatteluftaren för onormalt mycket oväsen och vibrerar.	A. Släpp drifthandtaget för att stänga av vertikalskäraren/grasmatteluftaren. Ta ur batterierna. Lägg vertikalskäraren/grasmatteluftaren på sidan och kontrollera så att piggcylindern eller bladcylindern inte böjts eller skadats. Om piggcylindern eller bladcylindern skadats, byt ut den med en ersättningscylinder. Om skrovets undersida skadats, lämna vertikalskäraren/grasmatteluftaren till ett behörigt servicecenter.

6. Batteriladdarens LED lyser inte.	A. Kontrollera kontaktanslutningen. B. Byte av laddare.
7. Batteriladdarens lampa går inte över till grönt.	A. Batteriet måste kontrolleras. Ta det till ett behörigt servicecenter.
8. Vertikalskäraren/ gräsmatteluftaren samlar inte upp klippt gräs med gräsuppsamlaren.	A. Rännan är blockerad. Släpp drifhandtaget för att stänga av vertikalskäraren/ gräsmatteluftaren. Ta ur batterierna. Rensa bort klipprester från utkastarrännan. B. Behållaren är full. Töm behållaren oftare.
9. Låg eller förkortad drifttid efter flera användningar.	A. Ta till en behörig servicestation - ett nytt batteri kan behövas.
10. Batteriladdarens lampa blinkar rött och batteriet kan inte laddas.	A. Batteriet överladdas efter kontinuerlig användning. Ta ut batteriet ur laddaren och låt det svalna till 42°C eller lägre.

FÖR BATTERIVERKTYG

Verktyget och batteriet bör användas och förvaras i 0 °C-45 °C.

Den rekommenderade omgivningstemperaturen för laddningssystem vid laddning är 0 °C-40 °C.

9.DEKLARATION OM ÖVERENSSTÄMMELSE

Vi,
Positec Germany GmbH
Postfach 32 02 16, 50796 Cologne, Germany

Deklarerar att denna produkt,
Beskrivning **Batteridrivnen vertikalskärare**
Typ **WG855E WG855E.X (855- maskinens**
beteckning, står för batteridrivnen vertikalskärare)
Funktion **skrapar ytan eller jordskiktet och kammar**
därmed också gräsmattan

Uppfyller följande direktiv,
2006/42/EC, 2014/30/EU, 2011/65/
EU&(EU)2015/863, 2000/14/EC ändrad av 2005/88/
EC

2000/14/EC ändrad av 2005/88/EC:
Konformitetsutvärderingsprocedur enligt **Bilaga VI.**
Uppmätt bullernivå **88.0 dB(A)**
Deklarerad garanterad bullernivå **91 dB(A)**

Standarder överensstämmer med,
EN 60335-1, EN 50636-2-92, EN 62233, EN ISO
3744, EN IEC 55014-1, EN IEC 55014-2, EN IEC
63000

Personen som godkänts att sammanställa den tekniska filen,

Namn Marcel Filz
Adress Positec Germany GmbH
Postfach 32 02 16, 50796 Cologne, Germany

123



2023/09/01
Allen Ding
Vice chefsingenjör, tester och certifiering
Positec Technology (China) Co., Ltd
18, Dongwang Road, Suzhou Industrial
Park, Jiangsu 215123, P. R. China

2x20V trådlös vertikalskärare/ sv
gräsmatteluftare 2-i-1

SPIS TREŚCI

1. BEZPIECZEŃSTWO PRODUKTU
2. LISTA KOMPONENTÓW
3. DANE TECHNICZNE
4. UŻYCIE ZGODNE Z PRZEZNACZENIEM
5. INSTRUKCJE OBSŁUGI
6. KONSERWACJA
7. OCHRONA ŚRODOWISKA
8. ROZWIĄZYWANIE PROBLEMÓW
9. DEKLARACJA ZGODNOŚCI

Użytkownicy mogą zapoznać się z elektronicznymi instrukcjami na stronie <https://eu.worx.com>

BEZPIECZEŃSTWO PRODUKTU OGÓLNE OSTRZEŻENIA DOTYCZĄCE BEZPIECZEŃSTWA

 **UWAGA Należy przeczytać wszystkie przepisy.** Błędy w przestrzeganiu następujących przepisów mogą spowodować porażenie prądem, pożar i/lub ciężkie obrażenia ciała.

Należy dobrze przechowywać te przepisy.

OSTRZEŻENIE: Do ładowania akumulatora należy używać wyłącznie odłączanego zasilacza dostarczonego

wraz z urządzeniem

WAŻNE PRZECZYTAJ DOKŁADNIE PRZED UŻYCIEM ZACHOWAJ DO WGLĄDU

Zasady bezpiecznego użytkowania skaryfikatorów/aeratorów

Utbildning

- a) Uważnie przeczytaj niniejszą instrukcję. Zapoznaj się z elementami sterującymi oraz zasadami prawidłowego użytkowania urządzenia.;
- b) Nie dopuszczać do urządzenia dzieci lub innych osób z obniżonymi zdolnościami fizycznymi, sensorycznymi lub umysłowymi oraz nieposiadające doświadczenia i wiedzy na temat urządzenia, a także osób, które nie zapoznały się z instrukcjami użytkowania urządzenia; lokalne przepisy mogą wprowadzić ograniczenia dotyczące wieku operatora.
- c) Zapamiętaj, że operator lub użytkownik jest odpowiedzialny za wypadki

**2x20 V bezprzewodowy
skaryfikator/aerator do trawników 2 w 1**

PL

lub zagrożenia dla innych ludzi lub ich mienia.

Przygotowanie

- A) Podczas obsługi maszyny należy przez cały czas nosić osłonę narządu słuchu i okulary ochronne.
- B) Podczas obsługi maszyny należy zawsze nosić solidne obuwie i długie spodnie. Nie należy obsługiwać maszyny będąc boso lub w odkrytych sandałach. Unikaj noszenia ubrań, które są luźno dopasowane lub które mają zwisające sznurki lub tasiemki.
- C) Należy dokładnie sprawdzić teren, gdzie używane będzie urządzenie i usunąć wszystkie obiekty, które mogą być wyrzucane przez maszynę
- D) Obsługuj maszynę w zalecanej pozycji i tylko na twardej, równej powierzchni.
- E) Nie należy obsługiwać maszyny na powierzchniach utwardzonych lub żwirowych, gdzie wyrzucany materiał mógłby spowodować obrażenia.

- F) Przed uruchomieniem maszyny należy sprawdzić, czy wszystkie wkręty, nakrętki, śruby i inne elementy mocujące są prawidłowo zabezpieczone oraz czy osłony i ekrany znajdują się na swoim miejscu. Wymień uszkodzone lub nieczytelne etykiety.
- G) Nie należy obsługiwać urządzenia, jeśli w pobliżu znajdują się inne osoby, szczególnie dzieci, lub zwierzęta.

Działanie

- A) Stosować urządzenie jedynie w świetle dziennym lub dobrym świetle sztucznym.
- B) Unikać obsługi maszyny przy złej pogodzie, szczególnie jeśli istnieje ryzyko porażenia piorunem.
- C) W razie możliwości unikaj pracy, gdy trawa jest mokra.
- D) Zawsze stój pewnie, zwłaszcza na zboczach.
- E) Chodź, nie biegaj.
- F) Nie wychylaj się za bardzo i zawsze zachowuj równowagę.
- G) Urządzenie prowadzić tylko

w poprzek zbocza, nigdy nie spulchniać w górę lub w dół.

H) Podczas zmiany kierunku na terenie pochyłym należy zachować szczególną ostrożność;

I) Nie spulchniać na zbyt stromych zboczach.

J) Cofając się z urządzeniem lub ciągnąć je, należy zachować szczególną ostrożność.

K) Dopóki zśby się całkowicie nie zatrzymają, nie wolno przechylać aeratora (w celu transportu), przeprowadzając go przez powierzchnie nie pokryte trawą, a także transportować na miejsce pracy i z powrotem.

L) Nigdy nie używaj maszyny z uszkodzonymi osłonami lub bez urządzeń zabezpieczających, np. deflektorów lub zbieraczy trawy.

M) Włącz silnik zgodnie z instrukcją i stojąc w bezpiecznej odległości od zębów.

N) Uruchamiając aerator lub włączając silnik, nie wolno przechylać urządzenia, chyba że jest to niezbędne

do rozpoczęcia pracy w wysokiej trawie. W tym przypadku należy, naciskając na uchwyt, unieść tylną część aeratora tylko na tyle, na ile jest to niezbędnie konieczne. Zwrócić uwagę, by przy ponownym opuszczaniu aeratora na podłogę, obie dłonie znajdowały się na uchwycie.

O) Nie wolno nigdy podnosić ani przenosić aeratora z włączonym silnikiem.

P) Nie wolno zbliżać ani wkładać rąk bądź stóp do/ pod części skaryfikator/aerator. W przypadku skaryfikator/aerator należy zawsze zachowywać odpowiednią odległość od otworu wylotowego.

Q) Zatrzymaj maszynę i wyjmij z niej akumulator. Upewnij się, czy wszystkie ruchome części całkowicie się zatrzymały:

- zawsze, gdy urządzenie pozostawiane jest bez nadzoru,
- Przed usunięciem zatorów lub odblokowaniem zsypu,
- Przed sprawdzeniem, czyszczeniem lub pracując przy maszynie,

- Po uderzeniu w obcy obiekt. Przed ponownym uruchomieniem i rozpoczęciem pracy należy sprawdzić maszynę pod kątem uszkodzeń i dokonać napraw.

gdy aerator zaczyna wibrować w nietypowy sposób (natychmiast zbadać tego przyczynę).

- Sprawdź, czy nie ma uszkodzeń,
- Wymień lub napraw wszelkie uszkodzone części,
- Sprawdź i dokręć wszelkie luźne części.

Konserwacja i przechowywanie

- Aby zachować dobry stan techniczny i zapewnić bezpieczeństwo pracy, należy okresowo dokręcać wszystkie nakrętki i śruby;
- Często sprawdzaj zbieracz szczątków pod kątem zużycia lub zniszczenia.
- Regularnie sprawdzaj maszynę i dla bezpieczeństwa wymieniaj zużyte lub uszkodzone części.
- Przy maszynach z wieloma zespołami zębów należy

zachować ostrożność, gdyż obrót jednego zespołu zębów może spowodować obrót innego.

- Podczas ustawiania maszyny uważaj, aby nie dopuścić do uwięzienia palców między ruchomymi zespołami zębów a stałymi częściami maszyny.
- Przed odstawieniem urządzenia w miejsce składowania należy poczekać do jego ostygnięcia.
- Przy konserwacji zespołu zębów należy pamiętać, że nawet po wyłączeniu źródła zasilania może on się poruszać.
- Stosuj wyłącznie oryginalne części zamienne i akcesoria.
- Gdy maszyna jest zatrzymana w celu przeprowadzenia serwisu, kontroli, przechowywania lub wymiany akcesoriów, należy wyłączyć źródło zasilania, wyjąć akumulator z maszyny i upewnić się, czy wszystkie ruchome części całkowicie się zatrzymały. Przed dokonaniem jakichkolwiek kontroli, regulacji itp.

należy odczekać, aż maszyna ostygnie.

Konserwuj maszynę z należytą starannością i utrzymuj ją w czystości.

- j) Przechowuj urządzenie poza zasięgiem dzieci.

INSTRUKCJA BEZPIECZEŃSTWA DOTYCZĄCA MODUŁU AKUMULATORA

- a) **Nie demontuj, nie otwieraj lub nie niszczy ogniw pomocniczych lub modułu akumulatora.**

- b) **Nie zwieraj ogniwa lub modułu akumulatora. Nie przechowuj ogniw lub modułu akumulatora w sposób bezładny w pudle lub szufladzie, gdzie mogą się wzajemnie zewrzeć lub ulec zwarcia przez inne metalowe przedmioty.**

Nie używany akumulator należy trzymać z daleka od spinaczy, monet, kluczy, gwoździ, śrub lub innych małych przedmiotów metalowych, które mogłyby spowodować zmostkowanie kontaktów. Zwarcie pomiędzy kontaktami akumulatora





może spowodować oparzenia lub pożar.

- c) **Nie narażaj ogniw lub modułu akumulatora na działanie ciepła lub ognia. Unikaj składowania w miejscach pod bezpośrednim działaniem światła słonecznego.**
- d) **Nie narażaj ogniw lub modułu akumulatora na uderzenia mechaniczne.**
- e) **W razie wycieku z ogniwa, nie dopuść, aby płyn zetknął się ze skórą lub dostał się do oczu. Jeśli już nastąpił kontakt z płynem, przemyj skażoną powierzchnię dużą ilością wody i zwróć się o pomoc medyczną.**
- f) **Utrzymuj ogniwa i moduł akumulatora w czystości i w stanie suchym.**
- g) **Jeśli zaciski ogniwa lub akumulatora zostały zanieczyszczone, oczyść je czystą i suchą szmatką.**
- h) **Ogniwa pomocnicze i moduł akumulatora należy przed użyciem naładować. Zawsze używaj właściwej ładowarki i przestrzegaj instrukcji ładowania zawartej w instrukcji obsługi dostarczonej przez**

- producenta urządzenia.
- i) Nie pozostawiaj modułu akumulatora na długie ładowanie, jeśli go nie używasz.
- j) Po dłuższym okresie składowania może być niezbędne kilkukrotne naładowanie i rozładowanie ogniw lub modułu akumulatora, aby uzyskać optymalną wydajność.
- k) Akumulatory należy ładować tylko w ładowarkach, które poleci producent Worx.
- l) Nie używaj ognia lub modułu akumulatora nie przeznaczonego do pracy z danym urządzeniem.
- m) Trzymaj ogniwa i moduł akumulatora poza zasięgiem dzieci.
- n) Zachowaj oryginalne instrukcje produktu do wglądu.
- o) Kiedy to możliwe, wyjmuj moduł akumulatora, jeśli urządzenia się nie używa.
- p) Zużyte ogniwa i akumulatory utylizuj zgodnie z zasadami gospodarki odpadami.
- q) Nie używaj w urządzeniu ogniw różnych producentów, pojemności i

- wymiarów.
- r) Akumulatora nie należy zbliżać do źródeł promieniowania mikrofalowego ani narażać na wysokie ciśnienie.
- S) Ostrzeżenie! Nie używać nieładownych baterii.

SYMBOLE

	<p>Przeczytać instrukcję</p>
	<p>Keep bystanders away.</p>
	<p>OSTRZEŻENIE - Uważaj na ostre zęby, trzymaj palce i stopy z daleka. Przed przystąpieniem do konserwacji, regulacji, czyszczenia lub jeśli przewód jest zaplątany lub uszkodzony, należy wyjąć wtyczkę z sieci. Po wyłączeniu silnika zęby nadal się obracają.</p>
	<p>Stosuj środki ochrony oczu i słuchu</p>
	<p>W przypadku niewłaściwej obsługi bateria może przedostać się do obiegu wody i spowodować uszkodzenie ekosystemu. Nie wyrzucaj zużytych baterii jako nieposortowanych odpadów komunalnych.</p>



Nie wrzucać do ognia



Li-Ion



Akumulator litowo-jonowy, który został oznaczony symbolami związanymi z "oddzielną zbiórką" wszystkich zestawów akumulatorów i akumulatorów. Następnie jest poddawany recyklingowi lub usuwany, aby zmniejszyć wpływ na środowisko. Akumulatory mogą być szkodliwe dla środowiska i zdrowia ludzkiego, ponieważ zawierają szkodliwe substancje.



Odpady wyrobów elektrycznych nie powinny być wyrzucane razem z odpadami gospodarstwa domowego. Należy korzystać z recyklingu, jeśli istnieje odpowiednia infrastruktura. Porady dotyczące recyklingu można uzyskać u władz lokalnych lub sprzedawcy detalicznego.



Należy zakładać okulary ochronne



Wyjąć akumulator z gniazda przed dokonaniem jakiegokolwiek regulacji, serwisowania lub konserwacji.



STOP

Noże obracają się jeszcze przez jakiś czas po wyłączeniu silnika narzędzia ogrodowego i mogą spowodować obrażenia. Przed dotknięciem elementów maszyny należy odczekać do momentu ich całkowitego zatrzymania się.

2. LISTA KOMPONENTÓW

1. **KABŁĄK ROBOCZY**
2. **PRZYCISK START**
3. **PRĘT MANIPULACYJNY**
4. **UCHWYT GÓRNY**
5. **POKRĘTŁO BLOKADY UCHWYTU**

6. **UCHWYT DOLNY**
7. **WOREK DO ZBIORU TRAWY**
8. **DŹWIGNIA REGULACJI WYSOKOŚCI**
9. **OŚLONA ZAMKA UCHWYTU DOLNEGO**
10. **POKRYWA PAKIETU BATERII**
11. **KLAPA BEZPIECZEŃSTWA**
12. **ZACISK KABLOWY**
13. **ŚRODKOWY UCHWYT**
14. **PRZEWÓD ZASILANIA**
15. **POKRĘTŁO BLOKADY CYLINDRA**
16. **CYLINDER Z OSTRZAMI**
17. **CYLINDER Z ZĘBAMI**
18. **UCHWYT DO PRZENOSZENIA**
19. **BATERIA AKUMULATOROWA* (PATRZ RYS. H)**

* Nie wszystkie pokazane na ilustracji akcesoria są dostarczane standardowo.

3. DANE TECHNICZNE

Typ **WG855E WG855E.X (855- designation of machinery, representative of battery operated Lawn Scarifier)**

	WG855E	WG855E.X**		
Napięcie znamionowe	40V Max. (2x20V Max.)***			
Prędkość na biegu jałowym	3400/min			
Szerokość skaryfikacji/ spulchniania	36 cm			
Pojemność torby	40 L			
Poziomy regulacji wysokości	4 (Poziom +1, Poziom 0, Poziom -1, Poziom -2)			
Wysokość poziomu	Poziom +1	Poziom 0	Poziom -1	Poziom -2
	+6 mm	-3 mm	-6 mm	-9 mm
Masa urządzenia (Gołe narzędzie)	10.45 kg			

2x20 V bezprzewodowy skaryfikator/aerator do trawników 2 w 1

PL

**X = 1-999, A-Z, M1-M9 są tylko dla różnych klientów, nie ma żadnych zmian związanych z bezpieczeństwem między tymi modelami.

***Napięcie mierzone bez obciążenia. Początkowe napięcie akumulatora osiąga maksymalną wartość 20 V. Napięcie nominalne wynosi 18 V.

ZALECANE AKUMULATORY I ŁADOWARKI

Kategoria	Modelami	Pojemność
20V Akumulatorki	WA3014	4.0 Ah
	WA3644	4.0 Ah
20V Ładowarki	WA3883	4.0 A

Zalecamy zakup akcesoriów w sklepie, w którym sprzedawane są narzędzia. Aby uzyskać więcej informacji, zobacz pakiet akcesoriów. Personel sklepu może ci pomóc i doradzić.

DANE DOTYCZĄCE HAŁASU

Ważone ciśnienie akustyczne $L_{pA} = 74.3 \text{ dB(A)}$

K_{pA} 3.0 dB(A)

Ważona moc akustyczna $L_{WA} = 88.0 \text{ dB(A)}$

K_{WA} 3.0 dB(A)

Używać ochrony słuchu.



INFORMACJE DOTYCZĄCE DRGAŃ

Typowa wibracja ważona $a_h < 2.5 \text{ m/s}^2$

Niepewność $K = 1.5 \text{ m/s}^2$

! OSTRZEŻENIE: Wartość emisji wibracji w czasie rzeczywistego używania elektronarzędzia może się różnić od zadeklarowanej, w zależności od sposobu używania narzędzia w następujących przykładach i innych sposobach używania narzędzia: Jak używane jest narzędzie oraz, czy materiał jest cięty czy wiercony. Czy narzędzie jest w dobrym stanie i czy jest prawidłowo konserwowane. Czy używane są prawidłowe akcesoria narzędzia i czy narzędzie jest właściwie naostrzone oraz w dobrym stanie.

Czy dokrecone są szczęki na uchwycie i czy używane są jakiegokolwiek akcesoria antywibracyjne. Oraz, czy narzędzie jest używane zgodnie z przeznaczeniem i według instrukcji.

Nieprawidłowe prowadzenie tego narzędzia może spowodować syndrom wibracji rąk .



OSTRZEŻENIE: W szczególności, oszacowanie poziomu ekspozycji w rzeczywistych warunkach używania powinno brać także pod uwagę wszystkie elementy cyklu działania, takie jak czasy wyłączenia narzędzia i czas bezczynności, ale nie rzeczywiście wykonywaną pracę. Może to znacznie zmniejszyć poziom ekspozycji w całym okresie pracy.

Pomoc w minimalizacji narażenia na wibracje. Należy ZAWSZE używać ostrych dłut, wiertel i ostrzy.

Narzędzie należy konserwować z godnie z instrukcjami i prawidłowo smarować (w odpowiednich miejscach).

Jeśli narzędzie jest używane regularnie należy zakupić akcesoria antywibracyjne. Należy zaplanować harmonogram pracy w celu rozłożenia używania narzędzi wytwarzających wysoki poziom drgań na kilka dni.

4. UŻYCIĘ ZGODNE Z PRZEZNACZENIEM

Produkt ten jest przeznaczony tylko do skaryfikacji/ spulchniania trawnika domowego..

5. INSTRUKCJA OBSŁUGI



UWAGA: Przed użyciem narzędzia należy uważnie przeczytać instrukcje.

MONTAŻ I OBSŁUGA

DZIAŁANIE	RYSUNEK
MONTAŻ	
Montaż uchwytów	Patrz Rys. A1, A2, A3, A4, A5, A6, A7
Dobór odpowiedniej wysokości uchwytów i montaż uchwytów. UWAGA: Wysokość obu stron powinna być taka sama.	
Montaż worka na trawę	Patrz Rys. B
Montaż zacisków kablowych	Patrz Rys. C

2x20 V bezprzewodowy skaryfikator/aerator do trawników 2 w 1

PL

Montaż worka do zbierania trawy na skaryfikatorze/aeratorze. UWAGA: Naciśnij lekko worek na trawę, aby upewnić się, że został całkowicie zainstalowany.	Patrz Rys. D
FjDemontaż/opróżnienie worka na trawę  Ostrzeżenie! Przed użyciem należy zawsze sprawdzić klapkę bezpieczeństwa przy wylocie. Nigdy nie podnosz kłapy bezpieczeństwa, gdy maszyna jest używana bez zamontowanego worka do zbierania trawy.	Patrz Rys. E1,E2
Montaż cylindra z zębami lub cylindra z ostrzami.	Patrz Rys. F1, F2, F3
Sprawdzanie stanu naładowania akumulatora UWAGA: Fig. G1 dotyczy wyłącznie akumulatora wyposażonego w kontrolkę świetlną.	Patrz Rys. G1
Ładowanie akumulatora UWAGA: akumulator jest dostarczany w stanie nienaładowanym. Każdy akumulator musi być w pełni naładowany przed pierwszym użyciem. Zawsze ładować oba akumulatory jednocześnie. Więcej szczegół znajduje się w instrukcji obsługi ładowarki.	Patrz Rys. G2
Wkładanie akumulatora UWAGA: Ta maszyna będzie działać tylko wtedy, gdy zainstalowane są akumulatory. Zaleca się stosowanie akumulatorów o tej samej pojemności i ładowanie obu akumulatorów jednocześnie. Gdy używasz dwóch akumulatorów o różnych pojemnościach, maszyna będzie pracować tylko do czasu wyczerpania się tego słabszego.	Patrz Rys. H
DZIAŁANIE	

Uruchamianie i zatrzymywanie Podczas rozruchu należy jednocześnie wcisnąć przycisk Start oraz kabląk roboczy. Następnie zwolnij przycisk Start W celu zatrzymania puść kabląk roboczy.	Patrz Rys. I
Ustawienie wysokości roboczej Pociągnij dźwignię regulacji wysokości, aby dostosować wysokość roboczą.  OSTRZEŻENIE! Przed przystąpieniem do regulacji wysokości maszynę należy zatrzymać, zwolnić pałąk, oraz poczekać do całkowitego zatrzymania silnika. Podczas przenoszenia, transportu lub przechowywania skaryfikatora/aeratora należy zawsze ustawić go w „poziomie +1”. Noże kontynuują obracanie po wyłączeniu urządzenia, obracające się ostrze może spowodować obrażenia. Nie wolno dotykać obracających się ostrzy.	Patrz Rys. J
PRZECHOWYWANIE	Patrz Rys. K

WSKAZÓWKI DOTYCZĄCE SKARYFIKACJI/AERACJI

Wasz nowy skaryfikator/aerator jest przeznaczony do usuwania strzeczy trawnikowej i mchu oraz do spulchniania gleby, umożliwiając jej uzyskanie większej ilości składników odżywczych, powietrza i wody. Sugeruje się użycie cylindra z zębami do usuwania strzeczy trawnikowej i nadmiaru mchu, a także użycie ostrzy do spulchniania gleby. Aby uzyskać optymalną wydajność skaryfikacji/aeracji, należy zapoznać się z poniższymi zaleceniami.

- 1) Unikaj skaryfikacji/aeracji, gdy trawa jest mokra od deszczu lub rosy. Mokra trawa może tworzyć kępy, które źle wpłyną na działanie skaryfikacji/aeracji i skrócą czas pracy.
- 2) W celu uzyskania najlepszej wydajności skaryfikacji/aeracji, przed użyciem skaryfikatora/aeratora sugeruje się użycie kosiarkei do skoszenia nadmiaru trawy.
- 3) Aby uzyskać najlepszą wydajność, usuwaj z obudowy

skaryfikatora/aeratora nawiniętą trawę. Od czasu do czasu należy wyłączyć skaryfikator/aerator i poczekać, aż cylinder z zębami i cylinder z ostrzami całkowicie się zatrzymają. Następnie wyjmij akumulatory i obróć skaryfikator/aerator na bok. Za pomocą jakiegoś przedmiotu, np. kija, usuń nagromadzoną trawę z okolic cylindra z zębami lub cylindra z ostrzami. Uważaj na ostre krawędzie cylindra z zębami i cylindra z ostrzami. (Patrz: rys. L)

- 4) Zaleca się chodzić w normalnym tempie i nie uruchamiać/zatrzymywać skaryfikatora/aeratora zbyt często podczas pracy.
- 5) Aby uzyskać najlepszą wydajność, upewnij się, że używasz w tym samym czasie dwóch w pełni naładowanych akumulatorów.
- 6) Wybierz cylinder z zębami lub cylinder z ostrzami do pracy maszyny w zależności od różnych warunków pracy. Proszę nosić rękawice ochronne podczas wymiany cylindra z zębami lub cylindra z ostrzami.
- 7) Najpierw trzeba będzie usunąć wszystkie śmieci z podwórka, w tym wszelkie głowice zraszaczy i inne przeszkody. Następnie trzeba będzie skosić trawnik do połowy wysokości typowego koszenia. Niższe cięcie pozwoli na bardziej efektywną pracę skaryfikatora/aeratora.

6.KONSERWACJA

 **OSTRZEŻENIE:** Przed zdjęciem pojemnika na trawę skaryfikator/aerator należy zatrzymać, po czym wyjąć akumulatory.

OSTRZEŻENIE: Przed przystąpieniem do jakiegokolwiek regulacji, serwisowania lub konserwacji należy wyjąć akumulator. Narzędzie to nie wymaga żadnego dodatkowego smarowania czy konserwacji.

W narzędziu nie ma żadnych części, które wymagałyby serwisowania przez użytkownika. Nigdy nie należy używać wody czy środków czyszczących do czyszczenia narzędzia z napędem elektrycznym. Czyścić suchą szmatką. Zawsze należy przechowywać narzędzie w suchym miejscu. Utrzymywać w czystości otwory wentylacyjne silnika. Utrzymywać wszystkie urządzenia sterujące w czystości. W otworach wentylacyjnych mogą pojawiać się iskry, jest to normalne i nie spowoduje uszkodzenia narzędzia.

UWAGA: Aby zapewnić długie i skuteczne działanie należy regularnie przeprowadzać następujące procedury konserwacji. Sprawdź, czy nie ma widocznych usterek, takich jak poluzowany, przesunięty lub uszkodzony cylinder z zębami lub cylinder z ostrzami, poluzowane mocowania oraz zużyte lub uszkodzone elementy. Sprawdź, czy wszystkie osłony i zabezpieczenia są nieuszkodzone i czy są prawidłowo zamocowane na skaryfikatorze/aeratorze. Przed przystąpieniem do pracy skaryfikatora/aeratora należy dokonać wszelkich niezbędnych konserwacji i napraw. Jeśli mimo regularnej konserwacji dojdzie do awarii skaryfikatora/aeratora, prosimy o kontakt z naszą infolinią dla klientów.

133

PRZECHOWYWANIE (Patrz Rys. K)

Obrócić maszynę na bok i oczyścić obszar cylindra z zębami lub cylindra z ostrzami. Jeśli skoszona trawa jest zbita, należy ją usunąć za pomocą drewnianego lub plastikowego narzędzia.

Poluzuj pokręta i złóż rączkę.

Maszynę należy przechowywać w suchym miejscu. Nie należy umieszczać innych obiektów na maszynie.

7.OCHRONA ŚRODOWISKA

 Odpady wyrobów elektrycznych nie powinny być wyrzucane razem z odpadami gospodarstwa domowego. Należy korzystać z recyklingu, jeśli istnieje odpowiednia infrastruktura. Porady dotyczące recyklingu można uzyskać u władz lokalnych lub sprzedawcy detalicznego.

2x20 V bezprzewodowy
skaryfikator/aerator do trawników 2 w 1

PL

8.ROZWIĄZYWANIE PROBLEMÓW

Objawy	Możliwe rozwiązanie
1. Skaryfikator/aerator nie pracuje po włączeniu kabłąka operacyjnego.	A. Sprawdź, czy zainstalowano akumulatory. B. Zwolnij kabłąk operacyjny w celu wyłączenia skaryfikatora/aeratora. Wyjmij akumulatory, odwróć skaryfikator/aerator i sprawdź, czy cylinder z zębami i cylinder z ostrzami obracają się swobodnie. Jeśli nie obracają się, należy oddać urządzenie do autoryzowanego serwisu. Cylinder z zębami i cylinder z ostrzami powinny obracać się swobodnie. C. Czy akumulator został całkowicie naładowany? Baterię umieścić w ładowarce i poczekać do rozświecania się zielonej kontrolki. Podczas rozruchu należy jednocześnie wcisnąć przycisk Start oraz kabłąk roboczy (See Fig. I)
2. Silnik zatrzymuje się.	A. Zwolnij kabłąk operacyjny w celu wyłączenia skaryfikatora/aeratora. Wyjmij akumulatory, odwróć skaryfikator/aerator i sprawdź, czy cylinder z zębami i cylinder z ostrzami obracają się swobodnie. Jeśli nie obracają się, należy oddać urządzenie do autoryzowanego serwisu. Cylinder z zębami i cylinder z ostrzami powinny obracać się swobodnie. B. Czy akumulator został w pełni naładowany? Podłącz ładowarkę i poczekaj aż zapali się zielona lampka.
3. Skaryfikator/aerator pracuje, ale nie działa prawidłowo lub jego wydajność jest niezadowalająca.	A. Czy akumulator został całkowicie naładowany? Baterię umieścić w ładowarce i poczekać do rozświecania się zielonej kontrolki. B. Zwolnij kabłąk operacyjny w celu wyłączenia skaryfikatora/aeratora. Wyjmij akumulatory. Odwróć skaryfikator/aerator i sprawdź: - Cylinder z zębami i cylinder z ostrzami pod kątem ostrości - W razie zużycia lub uszkodzenia cylinder z zębami lub cylinder z ostrzami należy w razie potrzeby wymienić. - Sprawdź obudowę i zsyp pod kątem zapchania się. C. Wysokość robocza nie jest odpowiednia. Wyreguluj wysokość.
4. Wertykulator/Aerator jest zbyt ciężko go popchnąć.	A. Zwiększ wysokość, aby zmniejszyć opór obudowy na trawie. Sprawdź, czy każde koło może się swobodnie obracać. B. Sprawdzić, czy trawa nie jest owinięta na cylinderze z zębami lub cylinderze z ostrzami, jeśli tak, zwolnij kabłąk operacyjny, aby wyłączyć skaryfikator/aerator i wyjmij akumulatory, następnie usuń trawę. Zaleca się sprawdzenie, czy trawa nie zawija się na cylinderze z zębami lub cylinderze z ostrzami i usunięcie jej nadmiaru przed rozpoczęciem pracy.(Patrz Rys. L)
5. Skaryfikator/aerator jest nienormalnie głośny i wibruje.	A. Zwolnij kabłąk operacyjny w celu wyłączenia skaryfikatora/aeratora. Wyjmij akumulatory. Obróć skaryfikator/aerator na bok i sprawdź cylinder z zębami lub cylinder z ostrzami, czy nie zostały wygięte lub uszkodzone. Jeśli cylinder z zębami lub cylinder z ostrzami są uszkodzone, wymień na nowy. Jeśli spód obudowy jest uszkodzony oddaj skaryfikator/aerator do autoryzowanego centrum serwisowego.
6. Nie świeci LED kontrolka ładowarki.	A. Skontrolować podłączenie do sieci elektrycznej. B. Wymienić ładowarkę.
7. Kontrolka LED ładowarki nie świeci na zielonym światłem.	A. Należy skontrolować baterię. Skontaktować się z autoryzowanymi punktem serwisowym.
8. Skaryfikator/aerator nie zbiera ściników trawy do worka ma trawę.	A. Zatkany zsyp. Zwolnij kabłąk operacyjny w celu wyłączenia skaryfikatora/aeratora. Wyjmij akumulatory. Opróżnić zsuw. B. Worek/pojemnik jest pełny. Częściej opróżniać worek/pojemnik.
9. Niski lub skrócony czas pracy po wielu zastosowaniach	A. Skontaktować się z autoryzowanym punktem serwisowym – być może konieczna jest wymiana baterii.

10. Kontrola LED ładowarki miga na czerwono, baterii nie można doładować.

A. Bateria jest przegrzana po ciągłym użyciu. Wyjąć baterię z ładowarki i poczekać na jej schłodzenie do 42°C lub mniej.

ZALECENIA DLA NARZĘDZI AKUMULATOROWYCH

Zakres temperatury roboczej i przechowywania narzędzi oraz akumulatora wynosi 0 °C-45 °C.

Zalecany zakres temperatury ładowania dla układu ładowania wynosi 0 °C-40 °C.

9.DEKLARACJA ZGODNOŚCI

My,
Positec Germany GmbH
Postfach 32 02 16, 50796 Cologne, Germany

Deklarujemy, że produkt,
Nazwa **Bezprzewodowy skaryfikator do trawników**
Typ **WG855E WG855E.X (855-oznaczenie maszyny, reprezentatywne dla bezprzewodowego skaryfikatora/aeratora)**
Funkcje **nacina powierzchnię, jednocześnie przeczesując trawnik**

jest zgodny z następującymi dyrektywami,
2006/42/EC, 2014/30/EU, 2011/65/EU&(EU)2015/863, 2000/14/EC zmieniona dyrektywą 2005/88/EC

2000/14/EC zmieniona dyrektywą 2005/88/EC:
Procedura oceny zgodności zgodna z

Aneksem VI Dyrektywy

Moc dźwięku **88.0 dB(A)**

Deklarowana gwarantowana moc dźwięku **91 dB(A)**

Normy są zgodne z,
EN 60335-1, EN 50636-2-92, EN 62233, EN ISO 3744, EN IEC 55014-1, EN IEC 55014-2, EN IEC 63000

Osoba upoważniona do kompilacji pliku technicznego,

Nazwa Marcel Filz

Adres Positec Germany GmbH

Postfach 32 02 16, 50796 Cologne, Germany



2023/09/01

Allen Ding

Zastępca głównego inżyniera,
testowanie i certyfikacja

Positec Technology (China) Co., Ltd

18, Dongwang Road, Suzhou Industrial
Park, Jiangu 215123, P. R. China

**2x20 V bezprzewodowy
skaryfikator/aerator do trawników 2 w 1**

PL

ΠΙΝΑΚΑΣ ΠΕΡΙΕΧΟΜΕΝΩΝ

1. ΑΣΦΑΛΕΙΑ ΠΡΟΪΟΝΤΟΣ
2. ΛΙΣΤΑ ΣΥΣΤΑΤΙΚΩΝ
3. ΤΕΧΝΙΚΕΣ ΠΛΗΡΟΦΟΡΙΕΣ
4. ΠΡΟΒΛΕΠΟΜΕΝΗ ΧΡΗΣΗ
5. ΟΔΗΓΙΕΣ ΛΕΙΤΟΥΡΓΙΑΣ
6. ΣΥΝΤΗΡΗΣΗ
7. ΠΡΟΣΤΑΣΙΑ ΤΟΥ ΠΕΡΙΒΑΛΛΟΝΤΟΣ
8. ΑΝΤΙΜΕΤΩΠΙΣΗ ΠΡΟΒΛΗΜΑΤΩΝ
9. ΔΗΛΩΣΗ ΣΥΜΜΟΡΦΩΣΗΣ

Οι χρήστες μπορούν να δουν τις ηλεκτρονικές οδηγίες στη διεύθυνση <https://eu.worx.com>

ΑΣΦΑΛΕΙΑ ΠΡΟΪΟΝΤΟΣ ΓΕΝΙΚΕΣ ΥΠΟΔΕΙΞΕΙΣ ΑΣΦΑΛΕΙΑΣ ΓΙΑ ΗΛΕΚΤΡΙΚΑ ΕΡΓΑΛΕΙΑ

! **ΠΡΟΕΙΔΟΠΟΙΗΣΗ!**
Διαβάστε όλες τις υποδείξεις. Η μη τήρηση των παρακάτω υποδείξεων μπορεί να έχει σα συνέπεια ηλεκτροπληξία, κίνδυνο πυρκαγιάς ή/και σοβαρούς τραυματισμούς.

Φυλάξτε όλες τις προειδοποιητικές υποδείξεις και οδηγίες για κάθε μελλοντική χρήση.
ΠΡΟΕΙΔΟΠΟΙΗΣΗ: Για τους σκοπούς της επαναφόρτισης της μπαταρίας, χρησιμοποιήστε μόνο

την αποσπώμενη μονάδα παροχής που παρέχεται με αυτήν τη συσκευή

ΣΗΜΑΝΤΙΚΟ ΔΙΑΒΑΣΤΕ ΠΡΟΣΕΚΤΙΚΑ ΠΡΙΝ ΑΠΟ ΤΗ ΧΡΗΣΗ ΦΥΛΑΞΤΕ ΓΙΑ ΜΕΛΛΟΝΤΙΚΗ ΑΝΑΦΟΡΑ

Ασφαλείς πρακτικές λειτουργίας για αναμοχλευτές/αεριστές

ΕΚΠΑΙΔΕΥΣΗ

- a) Διαβάστε προσεκτικά τις οδηγίες. Εξοικειωθείτε με τα χειριστήρια και τη σωστή χρήση της συσκευής.
- b) Ποτέ μην επιτρέπετε σε παιδιά, άτομα με μειωμένες φυσικές, αισθητηριακές ή πνευματικές ικανότητες, ή με έλλειψη εμπειρίας και γνώσεων, ή σε άτομα που δεν είναι εξοικειωμένα με αυτές τις οδηγίες να χρησιμοποιούν το μηχάνημα. Οι τοπικοί κανονισμοί ενδέχεται να επιβάλλουν περιορισμούς στην ηλικία των χειριστών.
- c) Ο χειριστής ή ο χρήστης

**Ασύρματος αναμοχλευτής
/αεριστής γκαζόν 2 σε 1 2x20V**

GR

είναι υπεύθυνος για πιθανά ατυχήματα ή κινδύνους που συμβαίνουν σε άλλα άτομα ή στην παρουσία τους.

ΠΡΟΕΤΟΙΜΑΣΙΑ

- A) Φοράτε προστατευτικά αυτιών και γυαλιά ασφαλείας ανά πάσα στιγμή κατά τη λειτουργία του μηχανήματος.
- B) Κατά τη λειτουργία του μηχανήματος να φοράτε πάντα κατάλληλα υποδήματα και μακρύ παντελόνι. Μη θέτετε το μηχάνημα σε λειτουργία όταν είστε ξυπόλητοι ή φοράτε ανοιχτά σανδάλια. Αποφύγετε να φοράτε ρούχα που είναι φαρδιά ή που έχουν κρεμαστά κορδόνια ή γραβάτες.
- C) Επιθεωρήστε με προσοχή την περιοχή στην οποία πρόκειται να χρησιμοποιηθεί η συσκευή και απομακρύνετε όλες τις πέτρες, κλαδάκια, σύρματα, κόκαλα και άλλα ξένα αντικείμενα.
- D) Θέστε το μηχάνημα σε λειτουργία σε μια συνιστώμενη θέση και μόνο σε μια σταθερή,

επίπεδη επιφάνεια.

- E) Μη χρησιμοποιείτε το μηχάνημα σε πλακόστρωτη επιφάνεια ή επιφάνεια με χαλίκι όπου το υλικό που εκτοξεύεται μπορεί να προκαλέσει τραυματισμό.
- F) Προτού θέσετε σε λειτουργία το μηχάνημα, ελέγξτε ότι όλες οι βίδες, τα παξιμάδια, τα μπουλόνια και άλλοι σύνδεσμοι είναι σωστά ασφαλισμένα και ότι τα προφυλακτικά και τα πλέγματα είναι στη θέση τους. Αντικαταστήστε τις κατεστραμμένες ή μη αναγνώσιμες ετικέτες.
- G) Μη θέτετε ποτέ τη μηχανή σε λειτουργία όταν υπάρχουν κοντά άνθρωποι, ειδικά παιδιά ή κατοικίδια ζώα.

ΛΕΙΤΟΥΡΓΙΑ

- A) Χρησιμοποιείτε τη μηχανή μόνον στο φως της ημέρας ή κάτω από καλό τεχνητό φωτισμό
- B) Αποφύγετε τη χρήση του μηχανήματος υπό κακές καιρικές συνθήκες, ειδικά όταν υπάρχει κίνδυνος αστραπών.

- C) Μη χρησιμοποιείτε τον αναδευτήρα όταν η χλόη είναι υγρή, αν αυτό δεν είναι οπωσδήποτε απαραίτητο.
- D) Να είστε πάντα σίγουροι για το πού πατάτε ανά πάσα στιγμή, ειδικά σε πλαγιές.
- E) Περπατάτε, μην τρέχετε ποτέ.
- F) Μην το παρακάνετε και κρατάτε την ισορροπία ανά πάσα στιγμή.
- G) Σε κεκλιμένες επιφάνειες αναδεύετε πάντοτε κάθετα ως προς την κλίση της επιφάνειας και ποτέ με τον ανήφορο ή τον κατήφορο.
- H) Να είστε ιδιαίτερα προσεκτικοί όταν αλλάζετε κατεύθυνση στις πλαγιές.
- I) Μην αναδεύετε το γρασίδι σε ιδιαίτερα επικλινείς επιφάνειες.
- J) Προσέχετε ιδιαίτερα όταν οπισθοδρομείτε ή όταν τραβάτε τον αναδευτήρα.
- K) Τα δόντια πρέπει να είναι ακίνητα όταν ο αναδευτήρας πρόκειται να ανταραπεί για να διευκολυνθεί η μεταφορά του, όταν διασχίζετε επιφάνειες χωρίς χορτάρι καθώς και όταν το μεταφέρετε προς ή από τον υπό ανάδευση τομέα.
- L) Μη θέτετε ποτέ το μηχάνημα σε λειτουργία με ελαττωματικά προστατευτικά ή ασπίδες εκτροπής ή χωρίς μηχανισμούς ασφαλείας, για παράδειγμα εκτροπείς ή/και συλλέκτη χόρτου, στη θέση τους.
- M) Ενεργοποιήστε τον κινητήρα σύμφωνα με τις οδηγίες και με τα πόδια μακριά από τα ελάσματα.
- N) Μη γέρνετε τον αναδευτήρα κατά την εκκίνηση ή κατά τη θέση του κινητήρα σε λειτουργία, εκτός αν αυτό είναι απαραίτητο λόγω του υψηλού χορταριού. Σ' αυτήν την περίπτωση γέρνετε το μηχάνημα, με πάτημα προς τα κάτω της χειρολαβής, μόνο όσο είναι απαραίτητο και πάντοτε προς την αντίθετη πλευρά από εκείνη που βρίσκεται ο χειριστής. Προσέχετε, να έχετε και τα δυο σας χέρια επάνω στη χειρολαβή όταν ακουμπάτε το

μηχάνημα πάλι στο έδαφος.

- O) Μη σηκώνετε ή/και μη μεταφέρετε τον αναδευτήρα όταν ο κινητήρας εργάζεται.
- P) Μην τοποθετείτε χέρια ή πόδια κοντά ή κάτω από περιστρεφόμενα μέρη. Να κρατάτε πάντα καθαρό το άνοιγμα αδειάσματος.
- Q) Σταματήστε το μηχάνημα και αφαιρέστε τη συστοιχία μπαταριών από το μηχάνημα. Βεβαιωθείτε ότι όλα τα κινούμενα εξαρτήματα έχουν σταματήσει τελείως:
- πάντοτε, όταν εγκαταλείπετε το μηχάνημα.
 - Προτού καθαρίσετε τα εμπόδια ή αποφράξετε την χοάνη αποκομιδής,
 - Πριν από τον έλεγχο, τον καθαρισμό ή την εργασία στο μηχάνημα,
 - Μετά την πρόσκρουση σε ξένο αντικείμενο. Επιθεωρήστε το μηχάνημα για ζημιές και κάντε επισκευές προτού επανεκκινήσετε και θέσετε σε λειτουργία το μηχάνημα.
- ταν ο αναδευτήρας αρχίζει

να κραδάζεται ασυνήθιστα (ελέγτε τον αμέσως).

- Επιθεωρήστε για ζημιές,
- Αντικαταστήστε ή επισκευάστε τυχόν κατεστραμμένα εξαρτήματα,
- Ελέγξτε και σφίξτε τυχόν χαλαρά εξαρτήματα.

ΣΥΝΤΗΡΗΣΗ ΚΑΙ ΑΠΟΘΗΚΕΥΣΗ

- a) Να κρατάτε όλες τις βίδες και τα παξιμάδια σφιχτά ώστε να διασφαλίσετε ότι η συσκευή είναι σε ασφαλή λειτουργία.
- b) Ελέγχετε συχνά τον συλλέκτη υπολειμμάτων για φθορά ή αλλοίωση.
- c) Ελέγχετε τακτικά το μηχάνημα και αντικαθιστάτε τα φθαρμένα ή κατεστραμμένα εξαρτήματα για ασφάλεια.
- d) Σε μηχανήματα με πολλαπλές διατάξεις ελασμάτων, προσέξτε καθώς η περιστροφή μιας διάταξης ελασμάτων μπορεί να προκαλέσει την περιστροφή μιας άλλης διάταξης ελασμάτων.
- e) Να είστε προσεκτικοί κατά τη ρύθμιση του

μηχανήματος για να αποτρέψετε την παγίδευση των δακτύλων μεταξύ των κινούμενων διατάξεων ελασμάτων και των σταθερών εξαρτημάτων του μηχανήματος.

- f) Να επιτρέπετε πάντα το μηχάνημα να κρυώσει πριν το αποθηκεύσετε.
- g) Κατά το σέρβις της διάταξης ελασμάτων, θα πρέπει να γνωρίζετε ότι, παρόλο που η πηγή ρεύματος είναι απενεργοποιημένη, η διάταξη ελασμάτων μπορεί να μετακινηθεί.
- h) Χρησιμοποιείτε μόνο γνήσια ανταλλακτικά και αξεσουάρ.
- i) Όταν το μηχάνημα σταματήσει για σέρβις, επιθεώρηση ή αποθήκευση ή για αλλαγή αξεσουάρ, κλείστε την πηγή ρεύματος, αφαιρέστε τη συστοιχία μπαταρίας από το μηχάνημα και βεβαιωθείτε ότι όλα τα κινούμενα εξαρτήματα έχουν σταματήσει τελείως. Αφήστε το μηχάνημα να κρυώσει πριν κάνετε οποιοσδήποτε

επιθεωρήσεις, ρυθμίσεις κ.λπ. Συντηρείτε το μηχάνημα με προσοχή και διατηρείτε το καθαρό.

- j) Αποθηκεύστε το μηχάνημα μακριά από παιδιά.

ΠΡΟΕΙΔΟΠΟΙΗΣΕΙΣ ΑΣΦΑΛΕΙΑΣ ΓΙΑ ΤΗ ΣΥΣΤΟΙΧΙΑ ΜΠΑΤΑΡΙΩΝ

- a) **Απαγορεύονται η αποσυναρμολόγηση, το άνοιγμα ή το κόψιμο στοιχείων μπαταριών ή συστοιχιών μπαταριών.**
- b) **Δεν πρέπει να βραχυκυκλώνετε συστοιχίες μπαταριών. Οι συστοιχίες μπαταριών δεν πρέπει να φυλάσσονται ανοργάνωτα σε κουτί ή συρτάρι όπου μπορεί να βραχυκυκλώσουν η μία την άλλη ή να βραχυκυκλωθούν από αγωγίμα υλικά.** Όταν δεν χρησιμοποιείτε την μπαταρία, φροντίστε να τη φυλάσσετε μακριά από άλλα μεταλλικά αντικείμενα, όπως συνδετήρες χαρτιού, κέρματα, κλειδιά, καρφιά, βίδες ή άλλα μικρά μεταλλικά είδη, που

**Ασύρματος αναμοχλευτής
/αεριστής γκαζόν 2 σε 1 2x20V**

GR

μπορεί να δημιουργήσουν σύνδεση μεταξύ των δύο ακροδεκτών. Αν τοποθετήσετε τους ακροδέκτες της μπαταρίας τον ένα δίπλα στον άλλο, μπορεί να προκληθούν εγκαύματα ή πυρκαγιά.

c) Μην αφήσετε τη συστοιχία μπαταριών εκτεθειμένη σε υψηλή θερμοκρασία ή φωτιά. Αποφύγετε την αποθήκευσή της σε σημείο άμεσα εκτεθειμένο στο φως του ήλιου.

d) Μην αφήσετε τη συστοιχία μπαταριών να υποστεί μηχανικό πλήγμα.

e) Σε περίπτωση διαρροής της μπαταρίας, μην αφήσετε το υγρό να έρθει σε επαφή με το δέρμα ή τα μάτια σας. Αν συμβεί κάτι τέτοιο, πλύνετε το προσβεβλημένο σημείο με άφθονο νερό και ζητήστε τη συμβουλή γιατρού.

f) Η συστοιχία μπαταριών πρέπει να είναι πάντα καθαρή και στεγνή.

g) Αν λερωθούν οι ακροδέκτες της συστοιχίας μπαταριών, σκουπίστε τους με καθαρό στεγνό πανί.

h) Η συστοιχία μπαταριών

χρειάζεται φόρτιση πριν από τη χρήση της. Πρέπει να ανατρέχετε πάντοτε στην παρούσα οδηγία και να χρησιμοποιείτε τη σωστή διαδικασία φόρτισης.

i) Μην αφήνετε τη συστοιχία μπαταριών να φορτίζεται όταν δεν τη χρησιμοποιείτε.

j) Μετά από παρατεταμένες περιόδους αποθήκευσης, μπορεί να χρειαστεί να φορτίσετε και να αποφορτίσετε τη συστοιχία μπαταριών αρκετές φορές για να επιτευχθούν οι μέγιστες επιδόσεις της.

k) Για επαναφόρτιση χρησιμοποιήστε μόνο τον φορτιστή που καθορίζει η Worx. Μην χρησιμοποιήσετε άλλον φορτιστή εκτός από αυτόν που παρέχεται αποκλειστικά για χρήση μαζί με τον εξοπλισμό.

l) Μην χρησιμοποιήσετε άλλη συστοιχία μπαταριών που δεν έχει σχεδιαστεί για χρήση μαζί με τον εξοπλισμό.

m) Φυλάξτε τη συστοιχία μπαταριών μακριά από σημεία όπου μπορεί να τη

βρουν τα παιδιά.

η) Φυλάξτε τα αρχικά ενημερωτικά έντυπα του προϊόντος γιατί μπορεί να τα χρειαστείτε στο μέλλον.

ο) Όταν δεν χρησιμοποιείτε την μπαταρία, πρέπει να την αφαιρείτε από τον εξοπλισμό.

ρ) Η απόρριψη των μπαταριών πρέπει να γίνεται με τον ενδεδειγμένο τρόπο.







α) Μην αναμειγνύετε τις μπαταρίες ή διαφορετική κατασκευή, χωρητικότητα, μέγεθος ή τύπο μέσα στον εξοπλισμό.

ρ) Φυλάτε την μπαταρία μακριά από συσκευές μικροκυμάτων και υψηλή πίεση.

Σ) Προσοχή! Μην χρησιμοποιείτε μη επαναφορτιζόμενες μπαταρίες.





ΣΥΜΒΟΛΑ

	Διαβάστε το εγχειρίδιο
---	------------------------

	Να κρατάτε τους ανθρώπους σε απόσταση.
	ΠΡΟΕΙΔΟΠΟΙΗΣΗ – Προσοχή στα αιχμηρά ελάσματα, κρατήστε μακριά τα δάχτυλα των χεριών και των ποδιών. Αφαιρέστε το φιλ από την πρίζα πριν από τη συντήρηση, τη ρύθμιση, τον καθαρισμό ή εάν το καλώδιο είναι μπερδεμένο ή κατεστραμμένο. Τα ελάσματα συνεχίζουν να περιστρέφονται μετά την απενεργοποίηση του κινητήρα.
	Φοράτε προστατευτικά για τα μάτια και τα αυτιά
	Εάν γίνει εσφαλμένη απόρριψη των μπαταριών μπορεί να εισέλθουν στον κύκλο του νερού με αποτέλεσμα να τεθεί σε κίνδυνο το οικοσύστημα. Μην απορρίπτετε τις άχρηστες μπαταρίες ως μη ταξινομημένα αστικά απορρίμματα.
	Απαγορεύεται η καύση.
	Μπαταρία ιόντων λιθίου. Το προϊόν αυτό διαθέτει επισήμανση ενός συμβόλου που αφορά την «εξεχριστή συλλογή» για όλες τις συστοιχίες μπαταριών και για τη συστοιχία μπαταριών του προϊόντος αυτού. Στη συνέχεια θα ανακυκλωθεί ή θα αποσυναρμολογηθεί ώστε να ελαχιστοποιηθούν οι επιπτώσεις στο περιβάλλον. Οι συστοιχίες μπαταριών μπορούν να είναι επικίνδυνες για το περιβάλλον και την ανθρώπινη υγεία καθότι περιέχουν επικίνδυνες ουσίες.

Ασύρματος αναμοχλευτής /αεριστής γκαζόν 2 σε 1 2x20V

GR

	Απόβλητα σχετικά με ηλεκτρισμό δεν πρέπει να πετάγονται μαζί με τα απόβλητα του νοικοκυριού. Παρακαλούμε να τα ανακυκλώνετε εκεί όπου υπάρχουν οι απαραίτητες εγκαταστάσεις. Ελέγξτε στον τοπικό σας δήμο ή στους πωλητές για συμβουλές ανακύκλωσης.
	Φοράτε προστατευτικά γάντια.
	Βγάλτε την μπαταρία από την πρίζα πριν προβείτε σε οποιαδήποτε προσαρμογή, σε σέρβις ή σε συντήρηση.
	Η λεπίδα συνεχίζει να περιστρέφεται και μετά τη διακοπή της μηχανής. Περιμένετε μέχρι να σταματήσουν όλα τα εξαρτήματα της μηχανής πριν τα αγγίξετε

2.ΛΙΣΤΑ ΣΥΣΤΑΤΙΚΩΝ

1.	ΣΤΑΘΕΡΟΠΟΙΗΤΙΚΟ ΛΕΙΤΟΥΡΓΙΑΣ
2.	ΚΟΥΜΠΙ ΕΚΚΙΝΗΣΗΣ
3.	ΧΕΙΡΟΛΑΒΗ
4.	ΑΝΩ ΛΑΒΗ
5.	ΚΟΜΒΙΟ ΚΛΕΙΔΩΜΑΤΟΣ ΛΑΒΗΣ
6.	ΚΑΤΩ ΛΑΒΗ
7.	ΚΑΔΟΣ ΣΥΛΛΟΓΗΣ ΧΟΡΤΟΥ
8.	ΜΟΧΛΟΣ ΡΥΘΜΙΣΗΣ ΥΨΟΥΣ
9.	ΚΑΛΥΜΜΑ ΚΛΕΙΔΩΜΑΤΟΣ ΚΑΤΩ ΛΑΒΗΣ
10.	ΚΑΛΥΜΜΑ ΣΥΣΤΟΙΧΙΑΣ ΜΠΑΤΑΡΙΑΣ
11.	ΠΤΕΡΥΓΙΟ ΑΣΦΑΛΕΙΑΣ
12.	ΔΕΤΗΡΑΣ ΚΑΛΩΔΙΟΥ
13.	ΜΕΣΑΙΑ ΛΑΒΗ
14.	ΚΑΛΩΔΙΟ ΤΡΟΦΟΔΟΣΙΑΣ
15.	ΚΟΜΒΙΟ ΚΛΕΙΔΩΜΑΤΟΣ ΚΥΛΙΝΔΡΟΥ
16.	ΚΥΛΙΝΔΡΟΣ ΛΕΠΙΔΩΝ
17.	ΚΥΛΙΝΔΡΟΣ ΕΛΑΣΜΑΤΩΝ
18.	ΛΑΒΗ ΜΕΤΑΦΟΡΑΣ

19. ΣΥΣΤΟΙΧΙΑ ΜΠΑΤΑΡΙΑΣ*(ΒΛΕΠΕ ΕΙΚ. Η)

* τυπική συσκευασία που σας παραδίδεται δεν περιλαμβάνει όλα τα εικονιζόμενα ή περιγραφόμενα παρελκόμενα.

3.ΤΕΧΝΙΚΕΣ ΠΛΗΡΟΦΟΡΙΕΣ

Τύπος **WG855E WG855E.X(855- χαρακτηρισμός του μηχανήματος, αντιπρόσωπος αναμοχλευτή γκαζόν που λειτουργεί με μπαταρία)**

	WG855E	WG855E.X**		
Ταξινομημένη ισχύς εισόδου	40V  Max.(2x20V Max.)***			
Ονομαστική ταχύτητα χωρίς φορτίο	3400/min			
Πλάτος αναμοχλευσης/αερισμού	36 cm			
Χωρητικότητα κάδου	40 L			
Επίπεδα προσαρμογής ύψους	4(Επίπεδο +1,Επίπεδο 0,Επίπεδο -1,Επίπεδο -2)			
Επίπεδο ύψους	Επίπεδο +1	Επίπεδο 0	Επίπεδο -1	Επίπεδο -2
	+6 mm	-3 mm	-6 mm	-9 mm
Βάρος (μόνο το εργαλείο)	10.45 kg			

143

**Χ=1-999, A-Z, M1-M9 there are only used for different customers, there are no safe relevant changes between these models.

***Voltage measured without workload. Initial battery voltage reaches maximum of 20 volts. Nominal voltage is 18 volts.

ΠΡΟΤΕΙΝΟΜΕΝΕΣ ΜΠΑΤΑΡΙΕΣ ΚΑΙ ΦΟΡΤΙΣΤΕΣ

Κατηγορία	Μοντέλο	Χωρητικότητα
Μπαταρία 20V	WA3014	4.0 Ah
	WA3644	4.0 Ah
Φορτιστής 20V	WA3883	4.0 A

Ασύρματος αναμοχλευτής /αεριστής γκαζόν 2 σε 1 2x20V

GR

Συνιστούμε να αγοράζετε τα εξαρτήματά σας από το ίδιο κατάστημα από το οποίο αγοράσατε το εργαλείο. Διαβάστε τις πληροφορίες πάνω στη συσκευασία του εξαρτήματος για περισσότερες λεπτομέρειες. Το προσωπικό του καταστήματος μπορεί να σας βοηθήσει και να σας συμβουλευτεί.

ΠΛΗΡΟΦΟΡΙΕΣ ΘΟΡΥΒΟΥ

Μετρημένη ηχητική πίεση L_{pA} = 74.3 dB(A)

K_{pA} 3.0 dB(A)

Μετρημένη ηχητική δύναμη L_{WA} = 88.0 dB(A)

K_{WA} 3.0 dB(A)

Φοράτε Προστατευτικά για τα Αυτιά.



ΠΛΗΡΟΦΟΡΙΕΣ ΔΟΝΗΣΕΩΝ

Τυπική μετρημένη δόνηση a_h < 2.5 m/s²

Αβεβαιότητα K = 1.5 m/s²

ΠΡΟΣΟΧΗ: Η τιμή εκπομπής κραδασμών κατά τη διάρκεια της ενεργούς χρήσης του εργαλείου ενδέχεται να διαφέρει από την τιμή που αναφέρεται ανάλογα με τους τρόπους με τους οποίους χρησιμοποιείται το εργαλείο, ανάλογα με τα ακόλουθα παραδείγματα και άλλες μεταβλητές στον τρόπο χρήσης του εργαλείου:

Πώς χρησιμοποιείται το εργαλείο και τα υλικά που είναι τα αντικείμενα κοπής ή διάτρησης. Αν το εργαλείο βρίσκεται σε καλή κατάσταση και συντηρείται σωστά.

Αν χρησιμοποιείται το κατάλληλο εξάρτημα για το εργαλείο και αν είναι αιχμηρό και σε καλή κατάσταση.

Πόσο σφικτή είναι η λαβή στο χερούλι και αν χρησιμοποιούνται αξεσουάρ κατά των κραδασμών. Αν χρησιμοποιείται το εργαλείο όπως έχει προδιαγραφεί από το σχεδιασμό του και τις παρούσες οδηγίες.

Το εργαλείο αυτό ενδέχεται να προκαλέσει σύνδρομο κραδασμού χεριού-βραχίονα εάν η χρήση του δεν ελέγχεται σωστά.

ΠΡΟΣΟΧΗ: Για να υπάρχει ακρίβεια, η εκτίμηση του επιπέδου έκθεσης σε πραγματικές συνθήκες χρήσης πρέπει να λάβει επίσης υπόψη όλα τα μέρη του κύκλου λειτουργίας όπως τις φορές που το εργαλείο

απενεργοποιείται καθώς και όταν λειτουργεί σε κενό αλλά δεν κάνει πραγματικά την εργασία. Αυτό μπορεί να μειώσει σημαντικά το επίπεδο έκθεσης μέσα στη συνολική περίοδο λειτουργίας.

Βοήθεια στην ελαχιστοποίηση του κινδύνου έκθεσης σε κραδασμούς.

Να συντηρείτε το εργαλείο σύμφωνα με τις παρούσες οδηγίες και να το διατηρείτε καλά γρασαρισμένο (εκεί που ισχύει).

Εάν το εργαλείο πρόκειται να χρησιμοποιείται τακτικά τότε επενδύστε σε αξεσουάρ κατά των κραδασμών.

Να αποφεύγετε τη χρήση εργαλείων σε θερμοκρασίες 100C ή χαμηλότερες.

Σχεδιάστε το πρόγραμμα της εργασίας σας έτσι ώστε να διαμοιράσετε τη χρήση εργαλείων υψηλών κραδασμών μέσα σε μερικές μέρες.

4. ΠΡΟΒΛΕΠΟΜΕΝΗ ΧΡΗΣΗ

Αυτό το προϊόν προορίζεται για αναμόχλευση/αερισμό οικιακού χλοοτάπητα.

5. ΟΔΗΓΙΕΣ ΛΕΙΤΟΥΡΓΙΑΣ





ΣΗΜΕΙΩΣΗ: Πριν χρησιμοποιήσετε το εργαλείο διαβάστε το βιβλίο οδηγιών προσεκτικά.

ΣΥΝΑΡΜΟΛΟΓΗΣΗ ΚΑΙ ΛΕΙΤΟΥΡΓΙΑ

ΕΝΕΡΓΕΙΑ	ΣΙΚ
ΣΥΝΑΡΜΟΛΟΓΗΣΗ	
Συναρμολόγηση των λαβών	Βλέπε Εικ. Α1, Α2, Α3, Α4, Α5, Α6, Α7
Επιλογή του κατάλληλου ύψους των λαβών και συναρμολόγηση των λαβών. ΣΗΜΕΙΩΣΗ: Το ύψος και των δύο πλευρών πρέπει να είναι το ίδιο.	
Τοποθέτηση των δετήρων καλωδίου	Βλέπε Εικ. Β
ΣΥΝΑΡΜΟΛΟΓΗΣΗ ΤΟΥ ΔΟΧΕΙΟΥ ΣΥΛΛΟΓΗΣ ΓΚΑΖΟΝ	Βλέπε Εικ. C

Ασύρματος αναμοχλευτής /αεριστής γκαζόν 2 σε 1 2x20V

GR

<p>Συναρμολόγηση του κάδου συλλογής χόρτου στον αναμοχλευτή/αεριστή. ΣΗΜΕΙΩΣΗ: Χαλαρώστε ελαφρά το δοχείο συλλογής γκαζόν για να βεβαιωθείτε ότι έχει τοποθετηθεί πλήρως.</p>	<p>Βλέπε Εικ. D</p>	<p>Τοποθέτηση της συστοιχίας μπαταρίας ΣΗΜΕΙΩΣΗ: Αυτό το μηχάνημα θα λειτουργεί μόνο όταν έχουν τοποθετηθεί μπαταρίες. Συνιστάται να χρησιμοποιείτε τις ίδιες μπαταρίες amp-h και να φορτίζετε τις δύο μπαταρίες ταυτόχρονα. Όταν χρησιμοποιείτε δύο μπαταρίες με διαφορετικές ώρες amp, το μηχάνημα θα λειτουργεί μόνο στον χαμηλότερο κοινό παρονομαστή.</p>	<p>Βλέπε Εικ. H</p>
<p>ΑΦΑΙΡΕΣΗ/ΑΔΕΙΑΣΜΑ ΑΠΡΟΕΙΔΟΠΟΙΗΣΗ!  Να ελέγχετε πάντα γιατί το πτερύγιο ασφαλείας μπορεί να κλείσει την έξοδο αποφόρτισης ερμητικά πριν τη χρήση. Μη σηκώνετε ποτέ το πτερύγιο ασφαλείας όταν το μηχάνημα χρησιμοποιείται χωρίς τοποθετημένο κάδο συλλογής χόρτου.</p>	<p>Βλέπε Εικ. E1,E2</p>	<p>ΛΕΙΤΟΥΡΓΙΑ</p> <p>Εκκίνηση και διακοπή Για εκκίνηση, πατήστε ταυτόχρονα και το Κουμπί εκκίνησης και το Σταθεροποιητικό λειτουργίας. Και μετά ελευθερώστε το Κουμπί εκκίνησης Για διακοπή, ελευθερώστε το Σταθεροποιητικό λειτουργίας.</p>	<p>Βλέπε Εικ. I</p>
<p>Τοποθέτηση του κυλίνδρου ελασμάτων ή του κυλίνδρου των λεπίδων.</p>	<p>Βλέπε Εικ. F1, F2, F3</p>	<p>Ρύθμιση του ύψους εργασίας Τραβήξτε τον μοχλό ρύθμισης ύψους για να ρυθμίσετε το ύψος εργασίας.</p>	<p>Βλέπε Εικ. J</p>
<p>ΕΛΕΓΧΟΣ ΤΗΣ ΚΑΤΑΣΤΑΣΗΣ ΦΟΡΤΙΣΗΣ ΜΠΑΤΑΡΙΑΣ ΣΗΜΕΙΩΣΗ: Η Εικ. G1, ισχύει μόνο για τη συστοιχία μπαταριών με ενδεικτική λυχνία μπαταρίας.</p>	<p>Βλέπε Εικ. G1</p>	<p> Προειδοποίηση! Σταματήστε, αποδεσμεύστε το μοχλό λειτουργίας και περιμένετε μέχρι να σταματήσει το μοτέρ προτού ρυθμίσετε το ύψος. Τοποθετείτε πάντα στο "επίπεδο +1" κατά τη μετακίνηση, τη μεταφορά ή την αποθήκευση του αναμοχλευτή/αεριστή. Οι λεπίδες κοπής συνεχίζουν να περιστρέφονται και μετά την απενεργοποίηση της μηχανής και μπορεί να προκαλέσουν τραυματισμό.</p>	<p>15</p>
<p>Φόρτιση της συστοιχίας μπαταρίας ΣΗΜΕΙΩΣΗ: Οι μπαταρίες αποστέλλονται αφόρτιστες. Κάθε μπαταρία πρέπει να είναι πλήρως φορτισμένη πριν από την πρώτη χρήση. Φορτίζετε πάντα και τις δύο μπαταρίες ταυτόχρονα. Μπορείτε να βρείτε περισσότερες λεπτομέρειες στο εγχειρίδιο του φορτιστή.</p>	<p>Βλέπε Εικ. G2</p>	<p>ΑΠΟΘΗΚΕΥΣΗ</p>	<p>Βλέπε Εικ. K</p>

ΣΥΜΒΟΥΛΕΣ ΑΝΑΜΟΧΛΕΥΣΗΣ/ ΑΕΡΙΣΜΟΥ

Ο νέος σας αναμοχλευτής/αεριστής γκαζόν έχει σχεδιαστεί για να απομακρύνει τα ξερά χόρτα και την περίσσεια βρύου και να αναμοχλεύει το έδαφος για να του επιτρέψει να πάρει περισσότερα θρεπτικά συστατικά, καθώς επίσης αέρα και νερό. Προτείνεται η χρήση κυλίνδρου ελασμάτων για την απομάκρυνση των ξερών χόρτων και της περίσσειας βρύων και η χρήση λεπίδων για την αναμόχλευση του χώματος. Διαβάστε τις παρακάτω συστάσεις για βέλτιστη απόδοση αναμόχλευσης/αερισμού.

- 1) Αποφύγετε την αναμόχλευση/αερισμό όταν το γρασίδι είναι υγρό από βροχή ή δρόσο. Το υγρό γρασίδι ενδέχεται να σχηματίσει συσσωματώματα που παρεμβαίνουν στη δράση αναμόχλευσης/αερισμού και μειώνουν τον χρόνο λειτουργίας.
- 2) Για καλύτερη απόδοση αναμόχλευσης/αερισμού, προτείνεται η χρήση χλοοκοπτικής μηχανής για το κούρεμα της περίσσειας χόρτου πριν από τη χρήση του αναμοχλευτή/αεριστή.
- 3) Για βέλτιστη απόδοση, διατηρήστε το περιβλήμα του αναμοχλευτή/αεριστή απαλλαγμένο από γρασίδι. Κατά διαστήματα απενεργοποιείτε τον αναμοχλευτή/αεριστή και περιμένετε να σταματήσουν τελείως ο κύλινδρος ελασμάτων και ο κύλινδρος λεπίδων. Στη συνέχεια, αφαιρέστε τις συστοιχίες μπαταριών και περιστρέψτε τον αναμοχλευτή/αεριστή στο πλάι. Χρησιμοποιώντας ένα αντικείμενο όπως ένα ραβδί, σκουπίστε τυχόν συσσωρευση χόρτου γύρω από την περιοχή του κυλίνδρου ελασμάτων και του κυλίνδρου λεπίδων. Προσέξτε τις αιχμηρές άκρες του κυλίνδρου ελασμάτων και του κυλίνδρου λεπίδων. (Βλέπε Εικ. Λ)
- 4) Συνιστάται να περπατάτε με κανονικό ρυθμό και να μην ξεκινάτε/σταματάτε πολύ συχνά τον αναμοχλευτή/αεριστή κατά τη λειτουργία.
- 5) Για καλύτερη απόδοση, βεβαιωθείτε ότι χρησιμοποιείτε δύο πλήρως φορτισμένες συστοιχίες μπαταριών ταυτόχρονα.
- 6) Επιλέξτε τον κύλινδρο ελασμάτων ή τον κύλινδρο λεπίδων για να θέσετε το μηχανήμα σε λειτουργία σύμφωνα με τις διαφορετικές συνθήκες εργασίας. Φοράτε προστατευτικά γάντια όταν αντικαθιστάτε τον κύλινδρο ελασμάτων ή τον κύλινδρο λεπίδων.
- 7) Πρώτα θα χρειαστεί να αφαιρέσετε όλα τα υπολείμματα από την αυλή, συμπεριλαμβανομένων τυχόν κεφαλών καταιονισμού και άλλων εμποδίων. Στη συνέχεια, θα χρειαστεί να κόψετε το γκαζόν σας στο μισό του κανονικού ύψους του τυπικού

σας κούρεματος. Το χαμηλότερο κούρεμα θα επιτρέψει στον αναμοχλευτή/αεριστή να λειτουργήσει πιο αποτελεσματικά

6. ΣΥΝΤΗΡΗΣΗ

 **ΠΡΟΕΙΔΟΠΟΙΗΣΗ: Σταματήστε τον αναμοχλευτή/αεριστή, αφαιρέστε τις μπαταρίες προτού αφαιρέσετε τον κάδο συλλογής χόρτου.**

ΠΡΟΕΙΔΟΠΟΙΗΣΗ: Αφαιρέστε την μπαταρία πριν εκτελέσετε οποιαδήποτε ρύθμιση, επισκευή ή συντήρηση.

Ποτέ μη χρησιμοποιήσετε νερό ή χημικά καθαριστικά για να καθαρίσετε το μηχανικό σας εργαλείο. Για να το καθαρίσετε, σκουπίστε το με στεγνό πανί. Πρέπει πάντοτε να φυλάσσετε το μηχανικό σας εργαλείο σε χώρο χωρίς υγρασία. Οι σχισμές εξερισμού του μοτέρ πρέπει να διατηρούνται καθαρές. Πρέπει να ξεσκονίζετε τακτικά όλα τα κουμπιά λειτουργιών. Περιστασιακά μπορείτε να βλέπετε σπινθήρες μέσα από τις σχισμές εξερισμού. Πρόκειται για φυσιολογικό φαινόμενο που δεν θα προκαλέσει ζημιά στο μηχανικό σας εργαλείο.

ΣΗΜΕΙΩΣΗ: Για να διασφαλίσετε μακροχρόνια και αξιόπιστη χρήση, να εκτελείτε τακτικά τις ακόλουθες διαδικασίες συντήρησης. Ελέγξτε για εμφανή ελαττώματα, όπως χαλαρό, ξεκολλημένο ή κατεστραμμένο κύλινδρο ελασμάτων ή κύλινδρο λεπίδων, χαλαρά και φθαρμένα ή κατεστραμμένα εξαρτήματα. Βεβαιωθείτε ότι τα καλύμματα και τα προστατευτικά είναι όλα άθικτα και ότι είναι σωστά συνδεδεμένα με τον αναμοχλευτή/αεριστή. Πραγματοποιήστε οποιαδήποτε απαραίτητη συντήρηση ή επισκευή προτού θέσετε σε λειτουργία τον αναμοχλευτή/αεριστή. Εάν ο αναμοχλευτής/αεριστής παρουσιάσει βλάβη παρά την τακτική συντήρηση, καλέστε τη γραμμή βοήθειας πελατών μας για συμβουλές.

ΑΠΟΘΗΚΕΥΣΗ (Δείτε Κ)

Γυρίστε το μηχανήμα στο πλάι και καθαρίστε την περιοχή του κυλίνδρου ελασμάτων και του κυλίνδρου των λεπίδων. Εάν κομμένα χόρτα συμπιέζονται στην περιοχή, απομακρύνετε με ένα ξύλινο ή πλαστικό εργαλείο.

Χαλαρώστε τα κομβία και διπλώστε τη λαβή. Αποθηκεύετε τη μηχανή σας σε ξηρό μέρος. Μην τοποθετείτε αντικείμενα πάνω στη μηχανή.

7. ΠΕΡΙΒΑΛΛΟΝΤΙΚΗ ΠΡΟΣΤΑΣΙΑ

 Τα απόβλητα των ηλεκτρικών προϊόντων δεν πρέπει να απορρίπτονται μαζί με τα οικιακά απορρίμματα. Ανακυκλώστε όπου υπάρχουν εγκαταστάσεις. Επικοινωνήστε με τις τοπικές αρχές ή τον μεταπωλητή σας για συμβουλές ανακύκλωσης.

Ασβήματος αναμοχλευτής
/αεριστής γκαζόν 2 σε 1 2x20V

GR

8.ΑΝΤΙΜΕΤΩΠΙΣΗ ΠΡΟΒΛΗΜΑΤΩΝ

ΠΡΟΒΛΗΜΑ	ΛΥΣΗ
1. Ο αναμοχλευτής/αεριστής δε λειτουργεί όταν είναι ενεργοποιημένο το Σταθεροποιητικό λειτουργίας.	A. Ελέγξτε για να βεβαιωθείτε ότι έχουν τοποθετηθεί συστοιχίες μπαταριών. B. Ελευθερώστε το Σταθεροποιητικό λειτουργίας για να απενεργοποιήσετε τον αναμοχλευτή/αεριστή. Αφαιρέστε τις μπαταρίες, αναποδογυρίστε τον αναμοχλευτή/αεριστή και ελέγξτε αν ο κύλινδρος ελασμάτων και ο κύλινδρος των λεπίδων είναι ελεύθεροι να περιστρέφονται. Εάν δεν είναι ελεύθεροι, επιστρέψτε τον σε εξουσιοδοτημένο σέρβις. Ο κύλινδρος ελασμάτων και ο κύλινδρος των λεπίδων πρέπει να περιστρέφονται ελεύθερα. C. Έχει φορτιστεί πλήρως η μπαταρία; Συνδέστε το φορτιστή και περιμένετε να ανάψει η πράσινη λυχνία. Για εκκίνηση, πατήστε ταυτόχρονα και το Κουμπί εκκίνησης και το Σταθεροποιητικό λειτουργίας. (Βλέπε Εικ. I)
2. Ο κινητήρας σταματάει.	A. Ελευθερώστε το Σταθεροποιητικό λειτουργίας για να απενεργοποιήσετε τον αναμοχλευτή/αεριστή. Αφαιρέστε τις μπαταρίες, αναποδογυρίστε τον αναμοχλευτή/αεριστή και ελέγξτε αν ο κύλινδρος ελασμάτων και ο κύλινδρος των λεπίδων είναι ελεύθεροι να περιστρέφονται. Εάν δεν είναι ελεύθεροι, επιστρέψτε τον σε εξουσιοδοτημένο σέρβις. Ο κύλινδρος ελασμάτων και ο κύλινδρος των λεπίδων πρέπει να περιστρέφονται ελεύθερα. B. Η μπαταρία έχει φορτιστεί πλήρως; Συνδέστε τον φορτιστή και περιμένετε να ανάψει το πράσινο φως.
3. Ο αναμοχλευτής/αεριστής διουλεύει αλλά δεν λειτουργεί σωστά ή η απόδοση δεν είναι ικανοποιητική.	A. Έχει φορτιστεί πλήρως η μπαταρία; Συνδέστε το φορτιστή και περιμένετε να ανάψει η πράσινη λυχνία. B. Ελευθερώστε το Σταθεροποιητικό λειτουργίας για να απενεργοποιήσετε τον αναμοχλευτή/αεριστή. Αφαιρέστε τις μπαταρίες. Αναποδογυρίστε τον αναμοχλευτή/αεριστή και ελέγξτε: -Κύλινδρος ελασμάτων και κύλινδρος λεπίδων για αιχμηρότητα - Αντικαταστήστε τον κύλινδρο ελασμάτων ή τον κύλινδρο λεπίδων όπως απαιτείται εάν ο κύλινδρος ελασμάτων ή ο κύλινδρος λεπίδων έχει φθαρεί ή έχει υποστεί ζημιά. -Χτυπήστε δυνατά και αδειάστε την χοάνη αποκομιδής για απόφραξη. C. Το ύψος λειτουργίας δεν είναι κατάλληλο. Ρυθμίστε το ύψος.
4. Είναι πολύ δύσκολο να σπρώξετε τον αναμοχλευτή/αεριστή.	A. Αυξήστε το ύψος για να μειώσετε η αντίσταση στο γρασίδι. Ελέγξτε κάθε τροχό για ελεύθερη περιστροφή. B. Ελέγξτε εάν έχουν τυλιχτεί χόρτα στον κύλινδρο ελασμάτων ή στον κύλινδρο λεπίδων, εάν ναι, ελευθερώστε το Σταθεροποιητικό λειτουργίας για να απενεργοποιήσετε τον αναμοχλευτή/αεριστή και να αφαιρέσετε τις συστοιχίες μπαταριών και, στη συνέχεια, απομακρύνετε τα χόρτα. Συνιστάται να ελέγχετε εάν έχουν τυλιχτεί χόρτα στον κύλινδρο ελασμάτων ή στον κύλινδρο λεπίδων και να αφαιρέσετε την περίσσεια χόρτου πριν από τη λειτουργία.(Βλέπε Εικ. L)
5. Ο αναμοχλευτής/αεριστής είναι ασυνήθιστα θορυβώδης και δονείται.	A. Ελευθερώστε το Σταθεροποιητικό λειτουργίας για να απενεργοποιήσετε τον αναμοχλευτή/αεριστή. Αφαιρέστε τις μπαταρίες. Γυρίστε τον αναμοχλευτή/αεριστή στο πλάι και ελέγξτε τον κύλινδρο ελασμάτων ή τον κύλινδρο λεπίδων για να βεβαιωθείτε ότι δεν έχει λυγίσει ή καταστραφεί. Εάν ο κύλινδρος ελασμάτων ή ο κύλινδρος λεπίδων έχει υποστεί ζημιά, αντικαταστήστε τον κύλινδρο ελασμάτων ή τον κύλινδρο λεπίδων αντικατάστασης. Εάν το κάτω μέρος του μηχανήματος έχει υποστεί ζημιά, επιστρέψτε τον αναμοχλευτή/αεριστή σε εξουσιοδοτημένο κέντρο σέρβις.
6. Οι LED του φορτιστή μπαταρίας είναι αναμμένες.	A. Ελέγξτε το σύνδεση βύματος. B. Αντικαταστήστε το φορτιστή.
7. Η LED του φορτιστή μπαταρίας δεν αλλάζει σε πράσινο χρώμα.	A. Η χοάνη αποκομιδής είναι φραγμένη. Ελευθερώστε το Σταθεροποιητικό λειτουργίας για να απενεργοποιήσετε τον αναμοχλευτή/αεριστή. Αφαιρέστε τις μπαταρίες.

8. Ο αναμοχλευτής/αεριστής δεν μαζεύει αποκόμματα χόρτου με τον κάδο συλλογής χόρτου.	A. Chute clogged. Release Operating Bail to turn scarifier/aerator off. Remove batteries. Καθαρίστε τη χοάνη από κομμένο γρασίδι. B. Σάκος γεμάτος. Αδειάζετε το σάκο πιο συχνά.
9. Χαμηλός ή μειωμένος χρόνος λειτουργίας μετά από πολλές χρήσεις	A. Επιστρέψτε σε ένα εξουσιοδοτημένο κέντρο του σέρβις, ενδέχεται να χρειάζεται νέα μπαταρία.
10. Η LED του φορτιστή μπαταρίας αναβοσβήνει με κόκκινο χρώμα και η μπαταρία δεν μπορεί να φορτιστεί.	A. Η μπαταρία υπερθερμαίνεται μετά από συνεχή χρήση. Απομακρύνετε την μπαταρία από το φορτιστή και αφήστε να κρυώσει στους 42°C ή λιγότερους.

ΓΙΑ ΕΡΓΑΛΕΙΑ ΜΠΑΤΑΡΙΑΣΧΗ

Η περιοχή θερμοκρασίας περιβάλλοντος για τη χρήση και αποθήκευση του εργαλείου και της μπαταρίας είναι 0 °C-45 °C.

Η προτεινόμενη περιοχή θερμοκρασίας περιβάλλοντος για το σύστημα φόρτισης κατά τη διάρκεια της φόρτισης είναι 0 °C-40 °C.

9.ΔΗΛΩΣΗ ΣΥΜΜΟΡΦΩΣΗΣ

Εμείς η,
Positec Germany GmbH
Postfach 32 02 16, 50796 Cologne, Germany

Δηλώνουμε ότι το προϊόν,
Περιγραφή **Αναμοχλευτής χόρτου που λειτουργεί με μπαταρία**
Τύπος **WG855E WG855E.X (855-χαρακτηρισμός του μηχανήματος, αντιπρόσωπος αναμοχλευτή γκαζόν που λειτουργεί με μπαταρία)**
Αξίωμα **σκαλίζοντας την επιφάνεια ήτο χύμα, σκουπίζειέτσι και το γκαζόν**

Συμμορφώνεται με τις παρακάτω Οδηγίες,
2006/42/EC, 2014/30/EU, 2011/65/EU&(EU)2015/863, 2000/14/EC τροποποιήθηκε από την 2005/88/EC

2000/14/EC τροποποιήθηκε από την 2005/88/EC:
Διαδικασία Αξιολόγησης Συμβατότητας σύμφωνα με **Παράρτημα VI.**
Μετρημένο επίπεδο τάσης ήχου **88.0 dB(A)**
Δηλωμένο εγγυημένο επίπεδο τάσης ήχου **91 dB(A)**

Πρότυπα συμμόρφωσης,,
EN 60335-1, EN 50636-2-92, EN 62233, EN ISO 3744, EN IEC 55014-1, EN IEC 55014-2, EN IEC 63000

Το πρόσωπο που έχει εξουσιοδότηση να συντάξει το τεχνικό αρχείο,

Όνομα Marcel Filz
Διεύθυνση Positec Germany GmbH
Postfach 32 02 16, 50796 Cologne, Germany



2023/09/01
Allen Ding
Βοηθός Αρχιμηχανικός, Δοκιμές & Πιστοποιήσεις
Positec Technology (China) Co., Ltd
18, Dongwang Road, Suzhou Industrial Park, Jiangsu 215123, P. R. China

Ασύρματος αναμοχλευτής /αεριστής γκαζόν 2 σε 1 2x20V

GR

TARTALOMJEGYZÉK

1. TERMÉKBIZTONSÁG
2. SZIMBÓLUMOK
3. MŰSZAKI ADATOK
4. HASZNÁLATI UTASÍTÁSOK
5. RENDELTETÉS
6. KARBANTARTÁS
7. KÖRNYEZETVÉDELLEM
8. HIBAELHÁRÍTÁS
9. MEGFELELŐSÉGI NYILATKOZAT

A felhasználók az elektronikus utasításokat a <https://eu.worx.com> weboldalon tekinthetik meg.

TERMÉKBIZTONSÁG ÁLTALÁNOS FIGYELMEZTETÉSEK

 **FIGYELEM** Olvasson el minden biztonsági figyelmeztetést és valamennyi utasítást.

A figyelmeztetések és utasítások figyelmen kívül hatása áramütést, tüzet és/vagy súlyos sérülést eredményezhet.

Őrizzen meg az összes figyelmeztetést és utasítást, a jövőben szüksége lehet ezekre.

FIGYELMEZTETÉS! Az akkumulátort kizárólag a készülékhez mellékelt leválasztható tápegységet

használja.

**FONTOS!
HASZNÁLAT ELŐTT
FIGYELMESEN OLVASSA EL
ŐRIZZE MEG A KÉSŐBBI
HASZNÁLATRA**

**A talajlazító/gyepszellőztető
biztonságos használata**

Tájékoztató

- a) figyelmesen olvassa el az utasításokat. Ismerkedjen meg a vezérlőgombokkal, és a készülék megfelelő használatával.
- b) Soha ne engedje meg, hogy a gépet gyermekek, csökkent fizikai, érzékszervi vagy mentális képességű, illetve tapasztalattal nem rendelkező vagy a jelen utasításokat nem ismerő személyek használják; a működtető életkorára vonatkozóan helyi korlátozások lehetnek érvényben.
- c) ne feledje, hogy a készüléküzemeltetője vagy használója felel a másokat ért balesetek vagy az őket ért károk miatt.

Előkészítés

- A) A gép használatakor mindig viseljen fülvédőt és védőszemüveget.
- B) A gép használatakor mindig viseljen masszív lábbelit és hosszúnadrágot. Ne használja a gépet mezítláb vagy nyitott szandálban. Kerülje a bő ruházatot, ne viseljen lógó zsinórú ruhadarabokat vagy nyakkendőt.
- C) alaposan ellenőrizze a területet, ahol a készüléket használni fogja, és távolítson el minden tárgyat, amit a talajlazító/gyepszellőztető eldobhatna.
- D) A gépet a javasolt helyzetben és kizárólag stabil, sík felületen használja.
- E) Ne használja a gépet kövezett vagy kavicsos felületen, ahol a kirepülő anyagok sérülést okozhatnak.
- F) Mielőtt beindítaná a gépet, ellenőrizze, hogy minden csavar, anya és más rögzítőelem megfelelően meg van-e húzva, és minden védőburkolat és védőrács a helyén van.

Cserélje ki a sérült vagy olvashatatlan címkéket.

- G) Soha ne működtesse a gépet, ha mások (különösen gyerekek), esetleg állatok vannak a közelben.

Működtetés

- A) A gépet csak nappal vagy jó mesterséges fény mellett használja.
- B) Ne használja a gépet rossz időjárási viszonyok között, különösen, ha fennáll a villámlás veszélye.
- C) A gyepszellőztető nedves fűben lehetőség szerint ne használja.
- D) Mindig stabil testhelyzetben álljon, különösen lejtőn.
- E) Sétáljon, soha ne fusson.
- F) Ne nyúljon túlságosan előre, és mindig őrizze meg egyensúlyát.
- G) Ferde felületeken mindig keresztben haladva, sohase fel- vagy lefelé haladva dolgozzon.
- H) mindig legyen rendkívül óvatos, ha lejtőn irányt vált.
- I) A gyepszellőztetőt különösen meredek lejtőkön ne használja.
- J) Ha hátrafelé megy, vagy

húzza a gypszelloztetot, akkor legyen különösen óvatos.

- K) A karmoknak nyugalmi helyzetben kell lenniük, ha a gypszelloztetot a szállításhoz meg kell billenteni, ha a gypszelloztetoevel fæmentes területen halad kersztül, valamint amikor a gypszelloztetot a megmunkálandó területhez szállítják illetve attól elszállítják.
- L) Soha ne mûködtesse a gépet hibás védõburkolattal vagy védõráccsal, vagy biztonsági berendezések, például pajzsok és/vagy fûgyújtó nélkül.
- M) A motort az útmutatónak megfelelõen kapcsolja be úgy, hogy lábai távol legyenek a kultivatortól.
- N) A gypszelloztetot az elindításnál vagy a motor bekapcsolásánál ne billentse meg, kivéve ha ehhez a magas fæben való munkához okvetlenül szükség van. Ebben az esetben a gypszelloztetoe nek a kezeloetoel távolabbi oldalát a fogantyú lenyomásával ne emelje fel jobban, mint amennyire okvetlenül szükséges. Ügyeljen arra, hogy a berendezés leeresztésekor mindkét keze a fogantyún legyen.
- O) A gypszelloztetot mæködœ motor mellett sohase emelje fel és sohase vigye felemelve valahová.
- P) a kezét vagy a lábfejét ne tegye a forgó részek közelébe vagy azok alá. Maradjon távol az üritõnyílástól.
- Q) Állítsa leg a gépet, és távolítsa el az akkumulátort a géprõl. Gyõzõdjön meg róla, hogy minden mozgó alkatrész teljesen leállt:
- minden alkalommal, ha otthagyja a berendezést,
 - mielőtt a dugulásokat elhárítaná vagy a csatornát kiürítené,
 - a gép ellenõrzése, tisztítása vagy a gépen végzett munka elõtt,
 - miután idegen tárgynak ütközött. Mielõtt ismét használatba venné a gépet, ellenõrizze azt sérülések szempontjából, és javítsa

- meg.
ha a gyepszellőztető szokatlan módon rezgésbe jön(azonnal ellenőrizze).
- vizsgálja meg sérülések szempontjából,
 - cserélje ki vagy javítsa meg a sérült alkatrészeket,
 - keressen laza alkatrészeket, és húzza meg azokat.

Karbantartás és tárolás

- a) minden csavar és anya legyen szoros, hogy a készüléket biztonságosan működtethesse.
- b) Rendszeresen ellenőrizze a hulladékgyűjtőt kopás vagy sérülés szempontjából.
- c) Rendszeresen vizsgálja át a gépet, és cserélje az elkopott vagy megsérült biztonsági elemeket.
- d) Több kultivátorral rendelkező gépek esetén vegye figyelembe, hogy az egyik kultivátor hajtja a másik kultivátort.
- e) A gép beállításakor ügyeljen rá, hogy ujjai ne csípődjenek be a gép mozgó és álló alkatrészei közé.
- f) A tárolás előtt mindig hagyja a gépet lehűlni.

- g) A kultivátor szervizelésekor ügyeljen rá, hogy a kultivátor annak ellenére mozgatható, hogy a tápellátás ki van kapcsolva.
- h) Csak eredeti cserealkatrészeket és tartozékokat használjon.
- i) Ha a gépet szervizelés, ellenőrzés vagy tárolás, illetve tartozékcsere céljából leállítja, áramtalanítsa a gépet, válassza le a tápellátásról, és győződjön meg arról, hogy minden mozgó alkatrész teljesen megállt. Hagyja a gépet lehűlni, mielőtt bármilyen ellenőrzést, beállítást stb. elvégezne. A gépet gondosan tartsa karban és tisztán.
- j) A gépet gyermekek elől elzárva tárolja.

AZ AKKUMULÁTORRAL KAPCSOLATOS BIZTONSÁGI FIGYELMEZTETÉSEK

- a) **Az akkumulátort ne szedje szét, ne nyissa fel és ne vágja meg.**
- b) **Ne zárja rövidre az akkumulátort. Az**

akkumulátorokat ne tárolja olyan dobozban vagy fiókban, ahol rövidre zárhatják egymást, vagy valamilyen vezető anyag a rövidzárlatukat okozhatja.

Az akkumulátorokat használaton kívül tartsa a fémtárgyaktól, például gemkapcsoktól, pénzérméktől, kulcsoktól, szögektől, csavaroktól vagy más kis fémtárgyaktól távol, mert ezek összekapcsolhatják a pólusokat. Az akkumulátor pólusainak rövidzárlata égés- és tűzveszélyes.

- c) Ne tegye ki hőnek vagy tűznek az akkumulátort. Ne tárolja közvetlen napfényben.**
- d) Az akkumulátort ne tegye ki ütésnek.**
- e) Ha az akkumulátor szivárog, vigyázzon, hogy a folyadék ne kerüljön a bőrre vagy szembe. Amennyiben a bőrre vagy szembe kerül, az érintett területet mossa le bő vízzel, és forduljon orvoshoz.**
- f) Vigyázzon, hogy az akkumulátor tiszta és száraz maradjon.**
- g) Ha az akkumulátor**



pólusaira szennyeződés kerül, azt egy tiszta, száraz ruhával törölje le.

- h) Az akkumulátort használat előtt fel kell tölteni. A töltést mindig az utasításoknak megfelelően, helyes eljárást használva végezze.**
- i) Használaton kívül ne hagyja töltőn az akkumulátort.**
- j) Hosszan tartó tárolást követően a maximális teljesítmény elérése érdekében szükséges lehet, hogy az akkumulátort többször feltöltse és lemerítse.**
- k) Csak a Worx által javasolt töltővel töltsen fel. Kizárólag a készülékhez való használatra mellékelt töltőt használja.**
- l) Ne használjon a készülékkel való használatra tervezettől eltérő akkumulátort.**
- m) Az akkumulátor gyermekektől távol tartandó.**
- n) Őrizze meg a termékhez mellékelt utasításokat, a későbbiekben szüksége lehet ezekre.**
- o) Amikor a szerszámot nem használja, vegye ki belőle**

az akkumulátort.

- p) Ártalmatlanításnál megfelelően járjon el.
- q) Ne helyezzen be különböző gyártóktól származó, illetve eltérő kapacitású, méretű vagy típusú akkukat a készülékbe.
- r) Tartsa távol az akkumulátort mikrohullámoktól és nagy nyomástól.
- S) Figyelmeztetés! Ne használjon nem újratölthető elemeket.

SYMBOLS

	Olvassa el az üzemeltetői kézikönyvet.
	A közelben ne állodogáljon senki
	FIGYELMEZTETÉS! – Ügyeljen a kultivátor éleire, tartsa távol az ujjait és lábujjait. Karbantartás, beállítás, tisztítás előtt, vagy ha a zsinór elakad vagy megsérül, húzza ki a csatlakozót az áramforrásból. A kultivátor a motor kikapcsolását követően is forognak.

	Viseljen szem- és fülvédőt
	Ha nem megfelelően kezelik, az akkumulátor beléphet a vízkörbe, és károsíthatja az ökoszisztémát. Ne dobja a használt elemeket nem rendezett hulladékként.
	Ne dobja tűzbe
 Li-Ion 	A leselejtezett elektromos gépek nem dobhatók a háztartási hulladék közé. Ha van a közelben elektromos hulladékokat gyűjtő központ, vigye oda a gépet. Az újrahasznosítási lehetőségekről tájékozódjon a helyi hatóságoknál vagy a kereskedőnél.
 	Lítium-ion akkumulátor, amelyet az összes elemcsomag és az akkumulátorcsomag "külön gyűjtésének" jelzésével jelöltek. Ezután újrahasznosítják vagy eltávolítják a környezeti hatás csökkentése érdekében. Az akkumulátorcsomagok ártalmas lehetnek a környezetre és az emberi egészségre, mert káros anyagokat tartalmaznak.
	Viseljen védőkesztyűt.
	Mindennemű beállítás, javítás vagy karbantartás előtt vegye ki az akkut az akkuházból.
	A kések a kerti kiskép kikapcsolása után még tovább forognak és sérüléseket okozhatnak. Mielőtt az alkatrészekhez hozzárna, várja meg, míg a berendezés minden alkatrésze leáll.

2x20 V-os vezeték nélküli 2 az 1-ben talajlazító/gyepszellőztető HU

2.AZ ALKATRÉSZEK LISTÁJA

1.	MŰKÖDTETÉSI BIZTOSÍTÉKKAR
2.	INDÍTÓGOMB
3.	FOGANTYÚSZÁR
4.	FELSŐ FOGANTYÚ
5.	FOGANTYÚRETESZELŐ GOMB
6.	ALSÓ FOGANTYÚ
7.	FÜGYŰJTŐ ZSÁK
8.	MAGASSÁGBEÁLLÍTÓ KAR
9.	ALSÓ FOGANTYÚRETESZELŐ BURKOLATA
10.	AKKUMULÁTOR FEDÉL
11.	BIZTONSÁGI FEDÉL
12.	KÁBELRÖGZÍTŐ
13.	KÖZÉPSŐ FOGANTYÚ
14.	TÁPKÁBEL
15.	HENGERZÁR GOMB
16.	KÉSES HENGER
17.	KULTIVÁTORHENGER
18.	CARRY HANDLE
19.	AKKUMULÁTOR* (LÁSD H. ÁBRÁ)

* Nem minden készülék tartalmazza valamennyi, a fentiekben felsorolt alkatrészt.

3.MŰSZAKI ADATOK

Típus **WG855E WG855E.X(855- gép megnevezése, az akkumulátoros gyepszellőztető megjelölése)**

	WG855E	WG855E.X**
Feszültség	40V  Max.(2x20V Max.)***	
Terhelés nélküli sebesség	3400/min	
Talajlazítási/gyepszellőztető szélesség	36 cm	
Zsák kapacitása	40 L	
Magasságállítási szintek	4 (+1., 0., -1., -2. szint)	

Szint magassága	+1. szint	0. szint	-1. szint	-2. szint
	+6 mm	-3 mm	-6 mm	-9 mm
A készülék súlya (Meztelen eszköz)	10.45 kg			

**X = 1-999, A-Z, M1-M9 csak különféle vásárlókra vonatkozik, ezek között a modellek között nincs biztonsági változás.

*** Voltage measured without workload. Initial battery voltage reaches maximum of 20 volts. Nominal voltage is 18 volts.

JAVASOLT AKKUMULÁTOROK ÉS TÖLTŐK

Kategória	Modell	Mapacitás
20V Akkumulátor	WA3014	4.0 Ah
	WA3644	4.0 Ah
20V Töltés	WA3883	4.0 A

Javasoljuk, hogy kiegészítőket vásároljon az üzletből, ahol az eszközöket értékesítik. További részletek a kiegészítő csomagban találhatóak. Az áruház munkatársai segítséget és tanácsot adhatnak Önnek.

155

ZAJÉRTÉKEK

A-súlyozású hangnyomásszint $L_{pA}=74.3$ dB(A)

K_{pA} 3.0 dB(A)

A-súlyozású hangerő $L_{wA}=88.0$ dB(A)

K_{wA} 3.0 dB(A)

Viseljen hallásvédőt. 

REZGÉSÉRTÉKEK

Típusú súlyozott rezgés $a_h < 2.5$ m/s²

Bizonytalanság $K=1.5$ m/s²

 **FIGYELEM:** Az elektromos kéziszerszám használata során a rezgés kibocsátás eltérhet

2x20 V-os vezeték nélküli 2 az 1-ben talajlazító/gyepszellőztető **HU**

a fenti értéktől attól függően, hogy a szerszámot hogyan használják. Az érték függhet az alábbiaktól: Hogyan használják a szerszámot, milyen anyagokat vágnak vagy fúrnak.

Az eszköz jó állapotban van-e, megfelelően karbantartják-e.

Megfelelő tartozékokat használnak-e az eszközhöz, vigyáznak-e, hogy éles legyen és jó állapotban maradjon.

A fogantyú megfelelően rögzül-e, használnak-e rezgéscsillapító tartozékokat.

A szerszámot rendeltetészerűen, kialakításának és a jelen utasításoknak megfelelően használják-e.

Ha a szerszámot nem kezelik megfelelően, kéz-kar vibrációs szindrómát okozhat.



FIGYELEM: A pontosság érdekében az expozíciós szint becsült értékéhez a valós használati körülmények között figyelembe kell venni a működési ciklus valamennyi elemét, így azt az időt is, amikor a szerszám ki van kapcsolva, és amikor üresjáratban működik. Ez a teljes munkaidőszak viszonylatában jelentősen csökkentheti az expozíciós szintet.

A rezgéscsökkentésnek való kitétséget az alábbiakkal csökkentheti:

MINDIG éles vésőt, pengét, és hegyes fúrófejet használjon.

Az eszközt jelen utasításoknak megfelelően tartsa karban, és vigyázzon a megfelelő kenésre (ahol erre szükség van).

Ha rendszeresen használja az eszközt, vásároljon rezgéscsillapító tartozékokat.

Úgy tervezze meg a munkáját, hogy a magas rezgésszámú eszközök használatát igénylő feladatokat több napra ossza el.

4.RENDELTETÉS

A termék rendeltetése háztartási talajlazító/gyepszellőztetés.

5.HASZNÁLATI UTASÍTÁSOK



MEGJEGYZÉS: Mielőtt a szerszámot használná, olvassa el figyelmesen az utasításokat.

ÖSSZESZERELÉS ÉS MŰKÖDÉS

MŰVELET	ÁBRA
ÖSSZESZERELÉS	

Markolatok felszerelése	Lásd a A1, A2, A3, A4, A5, A6, A7 ábrát
A markolatok megfelelő magasságának kiválasztása és a markolatok felszerelése. MEGJEGYZÉS: A magasságnak meg kell egyeznie a két oldalon.	
A kábelbilincsek rögzítése	Lásd a B ábrát
Gyűjtőkosár összeállítása	Lásd a C ábrát
Fűgyűjtő zsák felszerelése a talajlazítóra/gyepszellőztetőre. MEGJEGYZÉS: Kicsit nyomja le a fűgyűjtő tartályt, hogy ellenőrizze, teljesen rögzült-e.	Lásd a D ábrát
A gyűjtőkosár leemelése/kiürítése  Figyelmeztetés! Használat előtt mindig ellenőrizze a kibocsátó nyílás közelében található biztonsági csappantyút. Soha ne emelje fel a biztonsági fedelet, ha a gépet a fűgyűjtő zsák nélkül használja.	Lásd a E1,E2 ábrát
Kultivátorhenger vagy késes henger felszerelése.	Lásd a F1, F2,F3 ábrát
Akku töltöttség állapot ellenőrzés MEGJEGYZÉS: A G1 ábra csak az akku feltöltöttségi szintjét is jelző akkucsomagra vonatkozik.	Lásd a G1 ábrát
Akkumulátor feltöltése MEGJEGYZÉS: A csomagolásban található elem töltetlen állapotú. Az első használat előtt mindegyik akkumulátort teljesen fel kell tölteni. A két akkut mindig egyidőben és teljesen töltsze fel. További részletek a töltő használati útmutatójában.	Lásd a G2 ábrát

2x20 V-os vezeték nélküli 2 az 1-ben talajlazító/gyepszellőztető HU

<p>Akkumulátor felszerelése MEGJEGYZÉS: A gép csak akkor működik, ha fel szerelve az akkumulátorok. Javasoljuk, hogy egyforma kapacitású akkumulátorokat használjon, és egyidejűleg töltsse a két akkumulátort. Ha eltérő kapacitású akkumulátorokat használ, a gép csak a legkisebb közös nevezőig fog működni.</p>	Lásd a H ábrát
<p>MŰKÖDÉS</p> <p>Beindítás és leállítás Az indításhoz nyomja meg egyszerre az Indítógombot és a Működtetési biztosítékkart. Ezután engedje el az Indítógombot A leállításhoz engedje el a működtetési biztosítékkart.</p>	Lásd a I ábrát
<p>Munkavégzési magasság beállítása A munkavégzési magasság beállításához húzza meg a beállítókart.</p> <p> FIGYELMEZTETÉS!Állítsa le, engedje fel a Működési biztosítéket, és várjon, amíg a motor leáll, mielőtt beállítja a magasságot. A talajlazító/gyepszellőztető hordozásakor, szállításakor vagy tárolásakor mindig a „+1. szintre” állítsa. A készülék kikapcsolását követően a kések tovább forognak, a forgó kések pedig sérülésveszélyesek. Mielőtt a készülék valamely alkatrészéhez érne, várja meg, hogy teljesen leálljon.</p>	Lásd a J ábrát
<p>Tárolás</p>	Lásd a K ábrát

az alábbi javaslatokat.

- 1) Ne végezzen talajlazítást/gyepszellőztetést, amikor a fű esőtől vagy harmattól nedves. A nedves gyepek csomósodhatnak, ami befolyásolhatja a talajlazítást/gyepszellőztetést, és csökkenti az üzemi időt.
- 2) A legjobb talajlazítási/gyepszellőztetési teljesítmény érdekében javasoljuk, hogy fűnyíróval nyírja le a felesleges gyepet, mielőtt a talajlazítót/gyepszellőztetőt használja.
- 3) A legjobb teljesítmény érdekében távolítsa el a feltekeredő gyepet a talajlazítóról/gyepszellőztetőről. Időnként állítsa le a talajlazítót/gyepszellőztetőt, és várja meg, amíg a kultivátorhenger vagy késes henger teljesen leáll. Ezután távolítsa el az akkumulátort, és fordítsa a talajlazítót/gyepszellőztetőt az oldalára. Valamilyen eszközzel, például egy bottal, távolítsa el a kultivátorhenger vagy késes henger körül összegyűlt gyepet. Legyen óvatos, mert a kultivátorhenger vagy késes henger éles peremeket tartalmaz. (Lásd L. ábra)
- 4) Javasoljuk, hogy normál sétatempóval haladjon, és működés közben ne álljon meg túl gyakran a talajlazítóval/gyepszellőztetővel.
- 5) A legjobb teljesítmény érdekében egyszerre két teljesen feltöltött akkumulátort használjon.
- 6) A gép használatakor a körülményeknek megfelelően válassza ki a kultivátorhengert vagy késes hengert. A kultivátorhenger vagy késes henger cseréjekor viseljen védőkesztyűt.
- 7) Először távolítson el minden törmelékét a területről, a locsolófejeket és más akadályokat is beleértve. Ezután a szokásos fűnyíráshoz képest fele magasságúra vágja le a gyepet. Az alacsonyabb gyep hatékonyabbá teszi a talajlazító/gyepszellőztető működését.

6. KARBANTARTÁS

 **FIGYELMEZTETÉS!** A fűgyűjtő zsák eltávolítása előtt állítsa le a talajlazítót/gyepszellőztetőt és távolítsa el az akkumulátorokat.

FIGYELMEZTETÉS! Bármilyen állítás, javítás vagy karbantartási művelet előtt vegye ki a szerszámból az akkumulátort. Soha ne használjon vizet vagy vegyi tisztítószereket a szerszám tisztításához. Törölje tisztára egy száraz ronggyal. A szerszámot mindig száraz helyen tárolja. Tartsa tisztán a motor szellőzőnyílásait. Minden szabályozóeszközt tartson pormentesen. A szellőzőnyílásokon keresztül néha szikrák láthatók. Ez természetes, nem okoz kárt az elektromos kéziszerszámokban.
MEGJEGYZÉS: A hosszú élettartam és megbízható használat érdekében rendszeresen végezze el az alábbi karbantartási műveleteket. Check for obvious defects such as a loose, dislodged or damaged tine cylinder or blade cylinder, loose fittings, and worn or damaged components. Check that the covers and guards are all undamaged and are correctly attached to scarifier/aerator. Carry out any necessary maintenance or repairs before operating scarifier/aerator. If the scarifier/aerator should happen

to fail despite regular maintenance, please call our customer helpline for advice.

TÁROLÁS(Lásd a K ábrát)

Fordítsa a gépet az oldalára, és tisztítsa meg a kultivátorhenger és késes henger környékét. Ha levágott gyeprabok tömörültek a területre, fa- vagy műanyagesszközzel távolítsa el.

Lazítsa meg a tekerőgombokat, és hajtsa be a fogantyúszárat.

A készüléket száraz helyen tárolja. A készülék tetejére ne helyezzen semmilyen tárgyat.

7.KÖRNYEZETVÉDELEM



A leselejtezett elektromos készülékek nem dobhatók ki a háztartási hulladékkal. Ha van a közelben elektromos hulladék gyűjtő udvar, vigye oda a készüléket. Az újrahasznosítási lehetőségekről tájékozódjon a helyi hatóságoknál vagy a kereskedőnél.

8.HIBAKERESÉS

Tünetek	Elhárítás módja
1. A talajlazító/gyepszellőztető nem működik a működtetési biztosítékkar nyomva tartásakor.	A. Ellenőrizze, hogy fel vannak-e szerelve az akkumulátorok. B. Engedje el a működtetési biztosítékkart a talajlazító/gyepszellőztető kikapcsolásához. Távolítsa el az akkumulátorokat, fordítsa fel a talajlazító/gyepszellőztetőt úgy, hogy a kultivátorhenger és a késes henger szabadon foroghasson. Ha nem szabad, vigye hivatalos szervizbe. A kultivátorhengernek és a késes hengernek szabadon kell mozognia. C. Teljesen fel van töltve az akkumulátor? Kapcsolja be a töltőt, és várja meg a zöld fényrel világító LED felgyulladását. Az indításhoz nyomja meg egyszerre az Indítógombot és a Működtetési biztosítékkart.(Lásd a I ábrát)
2. Leáll a motor.	A. Engedje el a működtetési biztosítékkart a talajlazító/gyepszellőztető kikapcsolásához. Távolítsa el az akkumulátorokat, fordítsa fel a talajlazító/gyepszellőztetőt úgy, hogy a kultivátorhenger és a késes henger szabadon foroghasson. Ha nem szabad, vigye hivatalos szervizbe. A kultivátorhengernek és a késes hengernek szabadon kell mozognia. B. Teljesen fel lett töltve az akkumulátor? Csatlakoztassa a töltőt, és várja meg, hogy a zöld fény világítani kezdjen.
3. A talajlazító/gyepszellőztető jár, de nem működik megfelelően vagy a teljesítmény nem kielégítő.	A. Teljesen fel van töltve az akkumulátor? Kapcsolja be a töltőt, és várja meg a zöld fényrel világító LED felgyulladását. B. Engedje el a működtetési biztosítékkart a talajlazító/gyepszellőztető kikapcsolásához. Távolítsa el az akkumulátorokat. Fordítsa fel a talajlazító/gyepszellőztetőt, és ellenőrizze az alábbiakat: - Kultivátorhenger és késes henger élessége – cserélje a kultivátorhenger és késes hengert, ha az kopott vagy sérült. - Ellenőrizze a kiürítő csatornát eltömődés szempontjából. C. A munkamagasság nem megfelelő.Állítsa be a magasságot.
4. A talajlazító/gyepszellőztetőt túl nehéz tolni.	A. Emelje meg a magasságot, hogy kevésbé súrlódjon a fűvön. Ellenőrizze a kerekeket szabad mozgás szempontjából. B. Ellenőrizze, nincsenek-e fűszálak tekeredve a kultivátorhengerre vagy késes hengerre, ha igen, engedje el a működtetési biztosítékkart a talajlazító/gyepszellőztető kikapcsolásához, távolítsa el az akkumulátorokat, majd távolítsa el a fűvet. Javasoljuk, hogy ha fűszálak vannak a kultivátorhengerre vagy késes hengerre tekeredve, használat előtt távolítsa el a felesleges gyeplet.(Lásd a L ábrát)
5. A talajlazító/gyepszellőztető rendellenesen zajos és vibrál.	A. Engedje el a működtetési biztosítékkart a talajlazító/gyepszellőztető kikapcsolásához. Távolítsa el az akkumulátorokat. Fordítsa a talajlazító/gyepszellőztetőt az oldalára, és ellenőrizze, hogy a kultivátorhenger vagy késes henger nincs-e elgömbülve vagy megsérülve. Ha a kultivátorhenger vagy a késes henger sérült, cserélje ki másik kultivátorhengerre vagy késes hengerre. Ha a burkolat alsó része sérült, vigye a talajlazító/gyepszellőztetőt hivatalos szervizbe.

2x20 V-os vezeték nélküli 2 az 1-ben talajlazító/gyepszellőztető HU

6. Az akkutöltő LED-je nincs bekapcsolva.	A. Ellenőrizze a dugasz csatlakoztatását. B. Cserélje ki a töltőt.
7. Az akkutöltő LED-je nem vált zöld színre.	A. Az akkut meg kell vizsgáltatni. Vigye egy hivatalos márkaszervizbe.
8. A talajlazító/gyepszellőztető nem gyűjti össze a levágot gyepet a fűgyűjtő zsákba.	A. Eltömődött az ürítőcső. Engedje el a működtetési biztosítékkart a talajlazító/gyepszellőztető kikapcsolásához. Távolítsa el az akkumulátorokat. Tisztítsa meg a csúszdát a fűszálaktól. B. A zsák megtelt. Gyakrabban ürítse a zsákot!
9. Rövid vagy csökkent üzemidő a gép többszöri használata után.	A. Térjen vissza a hivatalos márkaszervizbe – előfordulhat, hogy új akkura van szüksége.
10. Az akkutöltő LED-je piros fényel villog, és az akkut nem lehet feltölteni.	A. A folyamatos töltés miatt az akku túlhevülhet. Vegye ki az akkut a töltőből, és várja meg, amíg az akku 42°C-ra vagy annál kevesebbre hűl.

AKKUS KÉZISZERSZÁMOKRA VONATKOZÓ FIGYELMEZTETÉSEK

A szerszámot és az akkumulátort csak 0-45 °C közötti hőmérsékleti tartományban szabad használni és tárolni.

Az akkumulátor újratöltéséhez ajánlott hőmérsékleti tartomány 0-40 °C között található.

Mért hangerő-szint **88.0 dB(A)**
Garantált hangerő-szint **91 dB(A)**

Az alábbi normáknak
EN 60335-1, EN 50636-2-92, EN 62233, EN ISO 3744, EN IEC 55014-1, EN IEC 55014-2, EN IEC 63000

A műszaki dokumentáció összeállítására jogosult személy

Név Marcel Filz

Cím Positec Germany GmbH

Postfach 32 02 16, 50796 Cologne, Germany

159

9.MEGFELELŐSÉGI NYILATKOZAT

A gyártó,
Positec Germany GmbH
Postfach 32 02 16, 50796 Cologne, Germany

Kijelenti, hogy a termék
Leírás **Akkumulátoros gyepszellőztető**
Típus **WG855E WG855E.X (8555- gép megnevezése, az akkumulátoros gyepszellőztető megjelölése)**
Function **súrolja a felületet vagy a talajt, ezáltal összegyűjti a gyepet is**

Megfelel a következő irányelveknek
2006/42/EC, 2014/30/EU, 2011/65/EU&(EU)2015/863, 2000/14/EC módosítva 2005/88/EC

2000/14/EC módosítva 2005/88/EC:
Megfelelőség-ellenőrző eljárás a **VI. függelék értelmében**

2023/09/01

Allen Ding

Helyettes főmérnök, Tesztelés és minősítés
Positec Technology (China) Co., Ltd
18, Dongwang Road, Suzhou Industrial Park, Jiangsu 215123, P. R. China



2x20 V-os vezeték nélküli 2 az 1-ben talajlazító/gyepszellőztető HU

CUPRINS

1. SECURITATEA PRODUSULUI
2. LISTĂ DE COMPONENTE
3. DATE TEHNICE
4. DESTINAȚIA DE UTILIZARE
5. INSTRUCȚIUNI DE UTILIZARE
6. ÎNTREȚINERE
7. PROTECȚIA MEDIULUI
8. SOLUȚII LA PROBLEME
9. DECLARAȚIE DE CONFORMITATE

Utilizatorii pot vizualiza instrucțiunile în format electronic la <https://eu.worx.com>

SECURITATEA PRODUSULUI AVERTISMENTE GENERALE DE SIGURANȚĂ

 **AVERTISMENT Citiți toate avertismentele de siguranță și toate instrucțiunile.**

În caz de nerespectare a avertismentelor și instrucțiunilor, există riscul electrocutării, izbucnirii incendiilor și/sau al accidentării grave.

PĂSTRAȚI TOATE AVERTISMENTELE ȘI INSTRUCȚIUNILE PENTRU CONSULTĂRI ULTERIOARE.

AVERTISMENT: Pentru a reîncărca bateria folosiți doar unitatea de alimentare

detașabilă, livrată cu această mașină.

IMPORTANT A SE CITI CU ATENȚIE ÎNAINTE DE UTILIZARE PĂSTRAȚI PENTRU CONSULTARE ULTERIOARĂ

Practici de utilizare în siguranță a scarificatorilor/aeratorilor

Instruirea

- a) Citiți cu atenție instrucțiunile. Familiarizați-vă cu comenzile și cu utilizarea corectă a echipamentului.
- b) Nu permiteți niciodată copiilor sau persoanelor cu capacități fizice, senzoriale sau mentale mai reduse, respectiv celor lipsiți de experiență și de cunoștințe necesare și nici oamenilor nefamiliarizați cu aceste instrucțiuni să utilizeze mașina. Reglementările locale pot îngreuna și vârsta operatorului.
- c) Rețineți că operatorul sau utilizatorul este responsabil pentru accidente sau pericolele care implică alte persoane sau proprietatea

**Scarificator/aerator de
gazon fără cablu 2 x 20 V, 2 în 1**

RO

acestora.

Pregătirea

- A) Purtați protecții pentru urechi și ochelari de protecție tot timpul cât utilizați echipamentul.
- B) În timp ce operați mașina purtați pantofi închiși și pantaloni lungi. Nu operați mașina când sunteți desculț sau purtați sandale decupate. Evitați să purtați haine largi sau care au șireturi sau bretele care atârână.
- C) Inspectați cu atenție zona în care va fi utilizat echipamentul și îndepărtați toate obiectele care pot fi proiectate de către mașină.
- D) Utilizați mașina în poziția recomandată și doar pe o suprafață solidă și uniformă.
- E) Nu utilizați mașina pe o suprafață pavată sau cu pietriș, unde materialele aruncate vă pot răni.
- F) Înainte de a porni mașina, verificați ca toate șuruburile, piulițele, bolțurile și alte piese de strângere să fie asigurate corespunzător și că elementele de protecție și de separare

sunt la locul lor. Înlocuiți etichetele deteriorare sau nelizibile.

- G) Nu utilizați mașina dacă în apropierea lui se află diferite persoane (mai ales copii) au animale..

Funcționarea

- A) Utilizați mașina ziua sau în lumină artificială corespunzătoare.
- B) Evitați utilizarea mașinii în condiții meteo nefavorabile, mai ales atunci când există riscul unor fulgere.
- C) Pe cât posibil nu folosiți cultivatorul atunci când iarba este udă.
- D) Fiți atenți în permanență cum călcați, mai ales în pante.
- E) Mergeți, nu alergați niciodată.
- F) Nu vă întindeți și mențineți-vă echilibrul întotdeauna.
- G) Pe suprafețele de teren înclinate grăpați întotdeauna transversal și niciodată în sus și în jos.
- H) Acordați atenție maximă când schimbați direcția pe pante.
- I) Nu grăpați în pante foarte abrupte.
- J) Fiți extrem de precauți

atunci când schimbați direcția în față.

K) Dinții trebuie să se afle în repaus atunci când cultivatorul merge să a fi basculat în vederea transportului, când trebuie traversate suprafețe necultivate cât puțin în cazul transportului către și de la lotul de lucru.

L) Nu operați niciodată mașina cu elementele sau scuturile de protecție defecte, sau fără ca dispozitivele de siguranță, de ex. deflectorii și/sau colectorul de iarbă să fie montate.

M) Porniți motorul conform instrucțiunilor și țineți picioarele departe de țepii cilindrului.

N) Nu basculați cultivatorul la pornire sau la demararea motorului, numai dacă acest lucru este necesar pentru pornirea în iarbă înaltă. În acest ultim caz, nu ridicați maimult decât trebuie, prin împingerea în jos a mânerului, partea opusă operatorului. Aveți grijă să aveți ambele mâini pe mâner atunci când lăsați

din nou jos mașina.

O) Nu ridicați sau nu transportați niciodată cultivatorul cu motorul în funcțiune.

P) Nu așezați mâinile sau picioarele în apropierea sau sub piesele rotative. Păstrați permanent distanța față de orificiul de descărcare

Q) Opritiți mașina și scoateți acumulatorul. Asigurați-vă că toate piesele mobile s-au oprit complet.

- întotdeauna atunci când lăsați mașina,
- Înainte de a curăța blocajele sau de a desfunda jgheabul,
- Înainte de a verifica, curăța sau utiliza mașina,
- După lovirea unui obiect străin. Inspectați mașina pentru a vedea dacă sunt defecțiuni și reparați-le înainte de a reporni și opera mașina.

dacă cultivatorul începe să vibreze în mod neobișnuit (verificați imediat).

- Inspectați să nu existe defecțiuni,
- Înlocuiți sau reparați orice piese deteriorate,
- Verificați și strângeți orice

componente slăbite.

Întreținerea și depozitarea

- a) Keep all nuts, bolts and screws tight to be sure the machine is in safe working condition.
- b) Verificați frecvent colectorul de resturi pentru a vedea dacă este uzat sau deteriorat.
- c) Examinați mașina în mod regulat și înlocuiți piesele uzate sau deteriorate ca măsură de siguranță.
- d) La mașinile care au angrenaje multiple cu țepi, fiți atenți deoarece rotirea unui ansamblu cu țepi poate determina rotirea altui ansamblu cu țepi.
- e) Fiți atent ca la reglarea mașinii să evitați să vă prindeți degetele între ansamblurile mobile cu țepi și piesele fixe ale mașinii.
- f) Lăsați întotdeauna mașina să se răcească înainte de a o depozita.
- g) Când efectuați lucrări de întreținere la ansamblul cu țepi, aveți în vedere că, chiar dacă alimentarea cu energie este întreruptă, acesta poate fi încă rotit.
- h) Utilizați doar piese de schimb și accesorii

originale.

- i) Când mașina este oprită pentru întreținere, inspecție sau depozitare, sau pentru schimbarea unui accesoriu, închideți sursa de alimentare, scoateți acumulatorul din mașină și asigurați-vă că toate piesele mobile s-au oprit complet. Lăsați mașina să se răcească înainte de a face orice inspecție, reglaj, etc. Întrețineți mașina cu grijă și păstrați-o curată.
- j) Depozitați echipamentul într-un loc care nu este la îndemâna copiilor.

VERTISMENTE PRIVIND SIGURANȚA PENTRU ACUMULATOR

- a) **Nu demontați, deschideți sau rupeți celulele sau acumulatorul.**
- b) **Nu scurtcircuitați un acumulator. Nu depozitați acumulatorii la întâmplare într-o cutie sau într-un sertar unde s-ar putea scurtcircuita între ele sau prin materiale conductoare.** Când acumulatorul nu este utilizat, țineți-l la distanță

de alte obiecte metalice, precum agrafele de birou, monede, chei, cuie, șuruburi sau alte obiecte metalice mici, care pot crea contact între cele două borne. Scurtcircuitarea bornelor acumulatorului poate cauza arsuri sau incendii.

c) Nu expuneți acumulatorul la căldură sau foc. Evitați depozitarea în lumina directă a soarelui.

d) Nu supuneți acumulatorul la șocuri mecanice.

e) În cazul scurgerii acumulatorului, aveți grijă ca lichidul să nu intre în contact cu pielea sau ochii. În cazul contactului, spălați zona afectată cu apă din belșug și solicitați asistență medicală.

f) Mențineți acumulatorul curat și uscat.

g) Ștergeți bornele acumulatorului cu o cârpă curată și uscată dacă se murdăresc.

h) Acumulatorul trebuie încărcat înainte de utilizare. Consultați întotdeauna aceste instrucțiuni și utilizați procedura de încărcare corectă.

i) Nu lăsați acumulatorul la

încărcat dacă nu îl utilizați.

j) După perioade extinse de depozitare, poate fi necesară încărcarea și descărcarea acumulatorului de mai multe ori pentru a obține performanțe maxime.

k) Reîncărcați folosind doar încărcătorul specificat de Worx. Nu utilizați niciun alt încărcător în afară de cel conceput specific pentru utilizarea cu acest echipament.

l) Nu utilizați acumulatoare care nu sunt concepute pentru utilizarea cu acest echipament.

m) Nu lăsați acumulatorul la îndemâna copiilor.

n) Păstrați documentația originală a produsului pentru consultări ulterioare.

o) Scoateți acumulatorul din echipament dacă nu îl utilizați.

p) Depuneți acumulatorul la deșeuri în mod corespunzător.

q) Nu introduceți în aparat acumulatoare care provin de la producători diferiți sau cu capacități, dimensiuni sau tipuri diferite.

r) Țineți acumulatorul departe

de microunde și presiune ridicată.

S) Avertisment! Nu utilizați baterii nereîncărcabile.

SIMBOLURI

	Consultați manualul
	Instruiți persoanele aflate în zonă să păstreze distanța.
	AVERTIZARE - Fiți atent la țepii ascuțiți, țineți degetele de la mâini și picioarele la distanță de aceștia. Înainte de lucrările de întreținere, reglare, curățare, scoateți ștecherul din priză, sau dacă cablul este încurcat sau deteriorat. Țepii continuă să se rotească după ce motorul a fost decuplat.
	Purtați protecții pentru ochi și urechi
	Dacă nu este manipulată corect, bateria poate intra în ciclul de apă și poate provoca daune ecosistemului. Nu aruncați bateriile uzate ca deșuri municipale nesortate.
	Nu ardeți

	Produsele electrice nu trebuie depuse la deșeurile împreună cu gunoiul menajer. Vă rugăm să depuneți produsele electrice la unitățile de reciclare existente. Consultați-vă cu autoritățile locale sau cu distribuitorul pentru sfaturi privind reciclarea.
	Acumulator litiu-ion, care a fost etichetat cu simbolurile asociate cu "colectarea separată" a tuturor acumulatorilor și acumulatorilor. Acesta este apoi reciclat sau eliminat pentru a reduce impactul asupra mediului. Bateriile pot fi dăunătoare mediului și sănătății umane deoarece conțin substanțe nocive.
	Purtați mănuși de protecție
	Deconectați acumulatorul de la priza de alimentare înainte de a efectua orice operațiuni de reglare, service sau întreținere.
	A kések a kerti kiegészítő kikapcsolása után még tovább forognak és sérüléseket okozhatnak. Mielőtt az alkatrészekhez hozzátérne, várja meg, míg a berendezés minden alkatrésze leáll.

165

2.LISTĂ DE COMPONENTE

- MÂNER DE FUNCȚIONARE**
- BUTON DE PORNIRE**
- GHIDON**
- MÂNER SUPERIOR**
- BUTON DE BLOCARE A MÂNERULUI**
- MÂNER INFERIOR**
- SAC COLECTARE IARBĂ**

Scarificator/aerator de gazon fără cablu 2 x 20 V, 2 în 1

RO

8.	MANETĂ DE REGLARE A ÎNĂLȚIMII
9.	CAPAC DE BLOCARE A MÂNERULUI INFERIOR
10.	CAPAC ACUMULATOR
11.	CLAPETĂ DE SIGURANȚĂ
12.	CLEMĂ CABLU
13.	MÂNER MIJLOCIU
14.	CABLU DE ALIMENTARE
15.	BUTON DE BLOCARE A CILINDRULUI
16.	CILINDRU CU LAME
17.	CILINDRU CU ȚEPI
18.	MÂNER DE PRINDERE
19.	ACUMULATOR* (A SE VEDEA IMAGINEA H)

* Nu toate accesoriile ilustrate sau descrise sunt incluse în livrarea standard.

3. DATE TEHNICE

Tip **WG855E WG855E.X (855-denumirea mașinii, reprezentativă pentru scarificatorul de gazon cu acumulator)**

	WG855E	WG855E.X**			
Tensiune	40V Max.(2x20V Max.)***				
Turație nominală fără sarcină	3400/min				
Lățimea de scarificare/aerare	36 cm				
Capacitatea sacului	40 L				
Manete de reglare a înălțimii	4(Nivel +1, Nivel 0, Nivel -1, Nivel -2)				
Nivelul înălțimii	Nivel +1	Nivel 0	Nivel -1	Nivel -2	
	+6 mm	-3 mm	-6 mm	-9 mm	
A késülék súlya (Meztelen eszköz)	10.45 kg				

**X = 1-999, A-Z, M1-M9 sunt destinate doar clienților diferiți, nu există modificări legate de siguranță între aceste modele.

***Tensiune măsurată în gol. Tensiunea inițială a bateriei atinge maximum 20 volți. Tensiunea nominală este de 18 volți.

BATERII ȘI ÎNCĂRCĂTOARE SUGERATE

Categorie	Modele	Capacitate
20V Acumulator	WA3014	4.0 Ah
	WA3644	4.0 Ah
20V Încărcător	WA3883	4.0 A

Vă recomandăm să achiziționați accesoriile din magazinul în care sunt vândute instrumentele. Consultați pachetul accesoriu pentru mai multe detalii. Personalul magazinului vă poate ajuta și consilia.

INFORMAȚII PRIVIND ZGOMOTUL

Presiune sonoră ponderată A	$L_{pA} = 74.3 \text{ dB(A)}$
K_{pA}	3.0 dB(A)
Putere sonoră ponderată A	$L_{WA} = 88.0 \text{ dB(A)}$
K_{WA}	3.0 dB(A)

Purtați echipament de protecție pentru urechi.



INFORMAȚII PRIVIND VIBRAȚIILE

Vibrație ponderată tipică	$a_h < 2.5 \text{ m/s}^2$
Marjă de eroare	$K = 1.5 \text{ m/s}^2$

⚠️ AVERTISMENT: Valoarea emisiilor de vibrații în timpul utilizării efective a unelei electrice poate diferi de valoarea nivelului declarat, în funcție de modul în care unealta este utilizată, în funcție de următoarele exemple și alte variații privind utilizarea unelei:

Modul în care este utilizată unealta și materialele tăiate sau găurite.

Unealta să fie într-o stare bună și întreținută corespunzător.

Utilizarea accesoriului corect pentru unealtă, fiind ascuțit și în bună stare de funcționare.

Strângerea cu fermitate a mânerelor și utilizarea oricărui accesoriu anti-vibrații.

Iar unealta este utilizată conform destinației de utilizare și acestor instrucțiuni.

Această unealtă poate cauza sindromul vibrației

Scarificator/aerator de gazon fără cablu 2 x 20 V, 2 în 1

RO

mâinii-brațului dacă nu este utilizată corespunzător.

 **AVERTISMENT:** Pentru precizie, o estimare a nivelului de expunere în condițiile de utilizare reale trebuie de asemenea să țină cont de toate componentele ciclului de operare, precum momentele când unealta este oprită și când merge în gol, dar nu efectuează operația propriu-zisă. Acest lucru ar putea reduce semnificativ nivelul de expunere pe durata totală de lucru.

Ajută la reducerea riscului de expunere la vibrații. Utilizați ÎNTOTDEAUNA dălți, burghie și lame ascuțite. Întrețineți unealta în conformitate cu aceste instrucțiuni și mențineți-o bine lubrifiată (dacă este cazul). Dacă unealta va fi utilizată în mod regulat, investiți în accesorii anti-vibrații. Planificați-vă lucrul pentru a desfășura utilizarea uneltelor cu nivel ridicat de vibrații de-a lungul mai multor zile.

4.DESTINAȚIA DE UTILIZARE

Acest produs este destinat scarificării/aerării gazonelor locuințelor.

5.INSTRUCȚIUNI DE UTILIZARE

 **NOTĂ:** Înainte de a utiliza unealta, citiți cu atenție manualul de instrucțiuni

ASAMBLARE ȘI OPERARE

ACȚIUNE	FIGURA
ASAMBLARE	
Asamblarea mânerelor	Consultați fig. A1, A2, A3, A4, A5, A6, A7
Alegerea înălțimii adecvate a mânerelor și montarea acestora. OBSERVAȚIE: Înălțimea în ambele părți ar trebui să fie aceeași.	
Atașarea clemelor de cablu	Consultați fig. B
Asamblarea sacului de colectare a ierbii	Consultați fig. C

Montarea sacului de colectare a ierbii la scarificator/aerator. NOTĂ: Apăsați ușor sacul pentru iarbă pentru a vă asigura de instalarea sa completă.	Consultați fig. D
Îndepărtarea/golirea sacului de colectare a ierbii  Avvertiment! Înainte de utilizare, verificați întotdeauna clapeta de siguranță aflată în apropierea nișei de evacuare. Nu ridicați niciodată clapeta de siguranță când mașina funcționează fără a avea montat sacul de colectare a ierbii.	Consultați fig. E1, E2
Instalarea cilindrului cu țepi sau a cilindrului cu lame.	Consultați fig. F1, F2, F3
Verificarea stării de încărcare a acumulatorului NOTĂ: Fig. G1 se referă numai la acel pachet de acumulator care are și indicator luminos al nivelului de încărcare.	Consultați fig. G1
Încărcarea acumulatorului NOTĂ: Acumulatorul este livrat neîncărcat. Fiecare acumulator trebuie să fie complet încărcat înainte de prima utilizare. Încărcați complet și simultan cele două acumulatori ale mașinii. Mai multe detalii în ghidul de utilizare al încărcătorului.	Consultați fig. G2
Montarea acumulatorului OBSERVAȚIE: Această mașină va funcționa numai atunci când sunt instalate bateriile. Se recomandă utilizarea de baterii cu același amperaj AH și încărcarea celor două baterii în același timp. Când utilizați două baterii cu AH diferit, aparatul va rula doar la nivelul numitorului comun inferior.	Consultați fig. H
OPERAȚIUNE	

Scarificator/aerator de gazon fără cablu 2 x 20 V, 2 în 1

RO

<p>Pornirea și oprirea Pentru pornire, apăsați atât butonul de pornire, cât și bara de funcționare în același timp. Apoi eliberați butonul de pornire. Pentru oprire, eliberați bara de funcționare.</p>	<p>Consultați fig. I</p>
<p>Reglați înălțimea de lucru Trageți maneta de reglare a înălțimii pentru a regla înălțimea de lucru.</p> <p> AVERTISMENT! Opriti, eliberați piedica de funcționare și așteptați până când motorul se oprește înainte de a regla înălțimea de lucru. Reglați înălțimea de lucru Trageți maneta de reglare a înălțimii pentru a regla înălțimea de lucru. Lamele continuă să se rotească după oprirea mașinii, o lamă în mișcare poate provoca accidentare. Nu atingeți lamele în mișcare.</p>	<p>Consultați fig. J</p>
<p>Depozitare</p>	<p>Consultați fig. K</p>

- orice acumulare de iarbă din jurul zonei cilindrului cu țepi și a cilindrului cu lame. Fiți atenți la piesele ascuțite ale cilindrului cu țepi și ale celui cu lame. (A se vedea fig. L)
- Se recomandă să mergeți la pas și să nu porniți/opriți scarificatorul prea des în timpul lucrului.
 - Pentru o bună funcționare, asigurați-vă că folosiți în același timp doi acumulatori complet încărcați.
 - Alegeți cilindrul cu țepi sau cilindrul cu lame pentru a folosi mașina, în funcție de condițiile de lucru. Vă rugăm să purtați mănuși de protecție atunci când înlocuiți cilindrul cu țepi sau pe cel cu lame.
 - Mai întâi trebuie să curățați toate resturile din curte, inclusiv capetele de sprinkler și alte obstacole. Apoi va trebui să tăiați gazonul la jumătate din înălțimea tipică, obișnuită. Înălțimea mai mică a gazonului va permite scarificatorului/aeratorului să funcționeze mai eficient.

6. ÎNTREȚINERE

 **AVERTISMENT: Opriti scarificatorul/aeratorul, scoateți bateriile înainte de a scoate sacul de colectare a ierbii.**

AVERTISMENT: Scoateți acumulatorul din unealtă înainte de a efectua orice ajustări, operațiuni de service sau întreținere. Nu utilizați niciodată apă sau agenți chimici de curățare pentru curățarea unei electrice. Ștergeți unealta cu o cârpă uscată. Depozitați întotdeauna unealta într-un loc uscat. Mențineți fantele de aerisire a motorului curate. Feriți de praf toate comenzile de lucru. Ocazional, puteți observa scântei prin fantele de aerisire. Acest lucru este normal și nu va defecta unealta electrică.

NOTĂ: Pentru asigurarea unei durate de funcționare prelungite și fiabile, efectuați următoarele proceduri de întreținere în mod regulat. Verificați existența unor defecte evidente, cum ar fi o lamă slăbită, deplasată sau deteriorată, garniturii slăbite, sau componente defecte sau uzate. Verificați dacă există defecțiuni evidente, de ex. un cilindru cu țepi sau un cilindru cu lame care joacă, este dislocat sau deteriorat, piese care joacă și componente uzate sau deteriorate. Verificați dacă toate capacele și protecțiile sunt în bună stare și sunt atașate corect la scarificator/aerator. Executați orice lucrare de întreținere sau reparație necesară înainte de operarea scarificatorului/aeratorului. Dacă se întâmplă ca scarificator/aeratorul să nu funcționeze, în ciuda lucrărilor regulate de întreținere, vă rugăm să sunați la linia de ajutor pentru a obține lămuriri.

Depozitare (Consultați fig. K)

Răsturnați mașina pe o parte și curățați zona de la cilindrul cu țepi și de la cilindrul cu lame. Dacă în aceste zone există iarbă compactată, îndepărtați-o cu un obiect de lemn sau plastic. Slăbiți butoanele și pliați ghidonul. Depozitați mașina într-un loc uscat. Nu amplasați alte obiecte pe mașină.

SFATURI PENTRU SCARIFICARE/AERARE

Noul dvs. scarificator/aerator este conceput pentru a îndepărta iarbă uscată și excesul de mușchi și pentru a afâna solul pentru a-i permite să primească mai mulți nutrienți, aer și apă. Se recomandă folosirea cilindrului cu țepi pentru a îndepărta aglomerările de rădăcini din gazon și mușchiul crescut în exces și folosirea lamelor pentru a afâna solul. Vă rugăm să studiați următoarele recomandări pentru a realiza o scarificare/aerare optimă.

- Evitați scarificarea/aerarea când iarbă este udă de la ploaie sau rouă. Iarbă udă poate forma smocuri care împiedică acțiunea de scarificare/aerare și reduc durata de viață a mașinii.
- Pentru cele mai bune rezultate de scarificare/aerare se recomandă folosirea unei mașini de tuns gazonul, pentru a tăia iarbă crescută în exces, înainte de a folosi scarificatorul/aeratorul.
- Pentru a avea cele mai bune rezultate, nu lăsați iarbă înaltă să acopere carcasa scarificatorului/aeratorului. Perioadic opriti scarificatorul/aeratorul și așteptați ca cilindrul cu țepi și cilindrul cu lame să se oprească complet. Apoi scoateți acumulatorii și răsturnați scarificatorul/aeratorul pe o parte. Folosind un obiect, de ex. un băț, curățați

Scarificator/aerator de gazon fără cablu 2 x 20 V, 2 în 1

RO

7.PROTECȚIA MEDIULUI



Produsele electrice nu trebuie depuse la deșeurile împreună cu gunoii menajeri. Vă rugăm să depuneți produsele electrice la unitățile de reciclare existente. Consultați-vă cu autoritățile locale sau cu distribuitorul pentru sfaturi privind reciclarea.

8.DETECTAREA DEFECȚIUNILOR

Simptome	Remediere
1. Scarificatorul/aeratorul nu funcționează când este activată bara de funcționare.	A. Verificați și asigurați-vă că acumulatorii au fost instalați. B. Eliberați bara de funcționare pentru a opri scarificatorul/aeratorul. Scoateți bateriile, răsturnați scarificatorul/aeratorul pe o parte și verificați dacă cilindrul cu țepi și cilindrul cu lame se mișcă liber. Dacă nu se mișcă liber, adresați-vă unui service autorizat. Cilindrul cu țepi și cilindrul cu lame trebuie să se rotească liber. C. Acumulatorul a fost încărcat complet? Conectați încărcătorul și așteptați aprinderea LED-ului verde. Pentru pornire, apăsați atât butonul de pornire, cât și bara de funcționare în același timp. (Consultați fig. I)
2. Motorul se oprește.	A. Eliberați bara de funcționare pentru a opri scarificatorul/aeratorul. Scoateți bateriile, răsturnați scarificatorul/aeratorul pe o parte și verificați dacă cilindrul cu țepi și cilindrul cu lame se mișcă liber. Dacă nu se mișcă liber, adresați-vă unui service autorizat. Cilindrul cu țepi și cilindrul cu lame trebuie să se rotească liber. B. Acumulatorul a fost complet încărcat? Introduceți încărcătorul în priză și așteptați să se aprindă lumina verde.
3. Scarificatorul/aeratorul funcționează dar nu în mod corect și performanța acestuia e nesatisfăcătoare.	A. Acumulatorul a fost încărcat complet? Conectați încărcătorul și așteptați aprinderea LED-ului verde. B. Eliberați bara de funcționare pentru a opri scarificatorul/aeratorul. Scoateți bateriile. Răsturnați scarificatorul/aeratorul și verificați: - Dacă cilindrul cu țepi și cilindrul cu lame sunt ascuțite - înlocuiți cilindrul cu țepi sau cilindrul cu lame după cum este necesar dacă acestea sunt uzate sau deteriorate. - Scutul de jos și jghebul de descărcare pentru a nu fi înfundate. C. Înălțimea de lucru nu este cea adecvată. Reglați înălțimea.
4. Scarificatorul/aeratorul se împinge cu prea mare greutate.	A. Ridicați înălțimea pentru a reduce frecarea scutului de jos pe iarbă. Verificați ca fiecare roată să se miște liber. B. Verificați dacă nu s-a înfășurat iarbă pe cilindrul cu țepi sau pe cilindrul cu lame, iar dacă e cazul, eliberați bara de funcționare a scarificatorului/aeratorului și scoateți acumulatorii, apoi îndepărtați iarbă. Se recomandă să verificați dacă există iarbă înfășurată pe cilindrul cu țepi sau pe cilindrul cu lame și îndepărtați această iarbă înainte de operare. (Consultați fig. L)
5. Scarificatorul/aeratorul este anormal de zgomotos și vibrează.	A. Eliberați bara de funcționare pentru a opri scarificatorul/aeratorul. Scoateți bateriile. Răsturnați scarificatorul/aeratorul pe o parte și verificați cilindrul cu țepi și cilindrul cu lame pentru a vedea dacă nu sunt îndoite sau deteriorate. Dacă cilindrul cu țepi sau cilindrul cu lame este deteriorat, înlocuiți-l. Dacă partea dorsală a scutului de jos este deteriorată, duceți scarificatorul/aeratorul la un service autorizat.
6. LED-ul încărcătorului acumulatorului este stins.	A. Verificați conectarea ștecherului. B. Înlocuiți încărcătorul.
7. LED-ul încărcătorului acumulatorului nu vrea să ardă cu lumină verde.	A. Acumulatorul trebuie verificat. Duceți-l la un service autorizat.

8 . Scarificatorul/ aeratorul nu adună iarba tăiată în sacul de colectare a ierbii.	A. Jgheabul este înfundat. Eliberați bara de funcționare pentru a opri scarificatorul/aeratorul. Scoateți bateriile. Curățați glisiera de firele de iarba tăiate. B. Sacul este plin. Goliți sacul mai des.
9.Durată de funcționare scăzută sau redusă după mai multe utilizări.	A. Trimiteți/duceți mașina la un service autorizat – s-ar putea să aibă nevoie de un acumulator nou.
10. LED-ul încărcătorului acumulatorului pâlpâie cu lumină roșie și acumulatorul nu poate fi încărcat.	A. În timpul unei reîncărcări neîntrerupte acumulatorul se poate supraîncălzi. Scoateți acumulatorul din încărcător și așteptați până se răcește la o temperatură de maxim 42°Csau la una mai scăzută de atât.

CONSIDERAȚII PRIVIND UNELTELE ALIMENTATE CU ACUMULATOR

Plașa temperaturii ambientale în care se poate utiliza și stoca unealta electrică și acumulatorul, este cuprinsă între 0-45 °C.

Plașa temperaturii ambientale în care se poate utiliza sistemul de reîncărcare și se poate reîncărca acumulatorul, este cuprinsă între 0-40 °C.

9.DECLARAȚIE DE CONFORMITATE

Subsemnații,
Positec Germany GmbH
Postfach 32 02 16, 50796 Cologne, Germany

Declarăm că produsul,
Descriere **Scarificator de gazon pe baterii**
Tip **WG855E WG855E.X (855-denumirea mașinii, reprezentativă pentru scarificatorul de gazon cu acumulator)**
Funcție **zgărie suprafața sau stratul superficial de pământ, pieptănând gazonul de asemenea.**

Este conform cu următoarele Directive,
2006/42/EC, 2014/30/EU, 2011/65/EU&(EU)2015/863, 2000/14/EC modificată prin 2005/88/EC

2000/14/EC modificată prin 2005/88/EC:
Procedură de evaluare a conformității conformă cu **Anexa VI**

Nivel de putere sonoră măsurat **88.0 dB(A)**
Nivel de putere sonoră garantat declarat **91 dB(A)**

Standardele sunt conforme cu,
EN 60335-1, EN 50636-2-92, EN 62233, EN ISO 3744, EN IEC 55014-1, EN IEC 55014-2, EN IEC 63000

Persoana autorizată să compileze fișierul tehnic,
Denumire Marcel Filz
Adresă Positec Germany GmbH
Postfach 32 02 16, 50796 Cologne, Germany



2023/09/01
Allen Ding
Adjunct Inginer șef, Testare și certificare
Positec Technology (China) Co., Ltd
18, Dongwang Road, Suzhou Industrial
Park, Jiangsu 215123, P. R. China

Scarificator/aerator de gazon fără cablu 2 x 20 V, 2 în 1

RO

OBSAH

1. BEZPEČNOST VÝROBKU
2. SEZNAM SOUČÁSTÍ
3. TECHNICKÉ ÚDAJE
4. ÚČEL POUŽITÍ
5. NÁVOD NA POUŽITÍ
6. ÚDRŽBA
7. OCHRANA ŽIVOTNÍHO PROSTŘEDÍ
8. ŘEŠENÍ PROBLÉMŮ
9. PROHLÁŠENÍ O SHODĚ

Uživatelé si mohou zobrazit pokyny v elektronické formě na <https://eu.worx.com>

BEZPEČNOST VÝROBKU VŠEOBECNÉ BEZPEČNOSTNÍ POKYNY



VAROVÁNÍ

Přečtěte si všechna bezpečnostní varování a všechny pokyny. Nebudete-li dodržovat uvedená varování a pokyny, může dojít k úrazu elektrickým proudem, požáru nebo vážným zraněním.

ULOŽTE INSTRUKCE A VEŠKEROU DOKUMENTACI PRO BUDOUCÍ POUŽITÍ.

UPOZORNĚNÍ: Pro nabíjení baterie používejte pouze odpojitelnou napájecí jednotku dodanou spolu s tímto spotřebičem

DŮLEŽITÉ PŘED POUŽITÍM SI POZORNĚ PŘEČTĚTE PONECHTE SI PRO BUDOUCÍ POUŽITÍ

Bezpečné ovládací postupy pro vertikutátory / provzdušňovače

Průprava

- a) Přečtěte si pečlivě uvedené pokyny. Seznamte se s ovládacími prvky a se správným použitím tohoto zařízení.
- b) Nikdy nenechávejte obsluhovat toto zařízení děti, osoby se sníženými fyzickými, smyslovými nebo duševními schopnostmi, nebo nedostatkem zkušeností a znalostí, nebo osoby neobeznámené s těmito pokyny k obsluze zařízení. Věk obsluhy může být omezen místními předpisy.
- c) Uvědomte si, že obsluha nebo uživatel nesou odpovědnost za nehody nebo rizika, která hrozí jiným osobám nebo jejich majetku.

Příprava

- A) Při ovládání stroje používejte ochranu sluchu a bezpečnostní brýle.
- B) Při ovládání stroje vždy noste pevnou obuv a dlouhé kalhoty. Nepoužívejte stroj, když jste bosí nebo když máte na sobě otevřené sandály. Nenoste oblečení, které je volného střihu nebo ze kterého visí šňůry nebo tkanice.
- C) Zkontrolujte kompletně prostor, kde budete tuto používat a odstraňte všechny předměty, které mohou být odmrštěny.
- D) Stroj ovládejte v doporučené pozici a pouze na pevném, zarovnaném povrchu.
- E) Stroj nepoužívejte na vydlážděném nebo šterkovém povrchu, kde by mohl vymrštěný materiál způsobit zranění.
- F) Před spuštěním stroje zkontrolujte, zda jsou řádně utaženy všechny šrouby, matice a jiné spojovací prvky, a zda jsou ochranné prvky a štíty na svém místě. Vyměňte poškozené nebo nečitelné štítky.

G) Nikdy zařízení nepoužívejte v blízkosti dalších osob, zvláště pak dětí nebo domácích zvířat.

Použití

- A) Zařízení používejte pouze za denního světla nebo při dobrém umělém osvětlení.
- B) Nepoužívejte zařízení za špatných povětrnostních podmínek, zvláště pak pokud hrozí nebezpečí bouřek.
- C) Pro vzdušňovač podle možnosti neprovazujte na mokré trávě.
- D) Vždy si buďte jistí, že máte pevný a stabilní postoj, obzvláště na svazích.
- E) Chodte, nikdy neběhejte.
- F) Nenatahujte se přes stroj a stále udržujte rovnováhu.
- G) Na skloněných plochách pracujte vždy napříč a nikdy nahoru a dolů.
- H) Při změně směru na svahu buďte vždy velmi opatrní.
- I) Neprovzdušňujte žádné obzvláště strmé svahy.
- J) Při chůzi pozpátku nebo tažení provzdušňovače buďte krajně opatrní.
- K) Hroty musí stát, pokud provzdušňovač pro přepravu nakloníte, pokud přecházíte plochy

neosázené trávou a při přepravě k pracovní ploše nebo od ní.

L) Nikdy nepoužívejte stroj s vadnými ochrannými prvky nebo štíty, bez bezpečnostních zařízení jako jsou deflektory a/nebo sběrač trávy.

M) Zapínejte motor podle pokynů a tak, abyste měli nohy směrem pryč od jehel.

N) Provzdušňovač při startu nebo rozběhu motoru nenaklánějte kromě toho, že to je potřeba ke startu ve vysoké trávě. V tom případě nakloňte od obsluhy odvrácenou stranu stlačením držadla dolů a to jen tolik, jak je nezbytně nutné. Dbejte přitom, aby obě ruce byly na držadle, když je stroj opět spouštěn.

O) Provzdušňovač při běžícím motoru nikdy nezvedejte ani nenoste.

P) Nevkládejte ruce nebo nohy do blízkosti nebo pod rotující části. Stále dbejte na to, aby byl otvor pro odvod posečené trávy průchozí.

Q) Vypněte stroj a vyjměte z něj sadu baterií. Ujistěte se, že se všechny pohyblivé

části úplně zastavily:

- vždy pokud stroj opustíte,
- před čištěním ucpaných částí nebo odstraněním překážky ve skluzu,
- před kontrolou, čištěním nebo prací na stroji,
- po nárazu na cizí objekt, zkontrolujte stroj, zda není poškozený, a před opětovným spuštěním a používáním stroje proveďte opravy.

pokud začal provzdušňovač neobvykle vibrovat (zkontrolujte okamžitě).

- Zjistěte, zda není poškozen.
- Vyměňte nebo opravte všechny poškozené části.
- Zkontrolujte a utáhněte všechny uvolněné části.

Údržba a uložení

- Udržujte všechny matice, šrouby a vruty řádně utaženy, abyste zajistili, že bude toto zařízení v bezvadném provozním stavu.
- Pravidelně kontrolujte sběrač nečistot, zda není opotřebený nebo poškozený.
- Stroj pravidelně kontrolujte a z bezpečnostních

důvodů vyměňte veškeré opotřebované nebo poškozené části.

- d) U strojů s více válci s jehlami dávejte pozor, protože otáčení jednoho válce s jehlami může začít otáčet jiným válcem s jehlami.
- e) Během seřizování stroje dávejte pozor, aby se vám nezachytily prsty mezi pohybujícími se válci s jehlami a pevnými částmi stroje.
- f) Před skladováním vždy nechte stroj vychladnout.
- g) Při provádění servisních prací na soustavě s jehlami pamatujte, že ačkoli je napájení vypnuté, soustava s jehlami se může hýbat.
- h) Používejte pouze originální náhradní díly a příslušenství.
- i) Když stroj zastavíte kvůli servisním pracím, kontrole nebo uskladnění, nebo kvůli výměně příslušenství, vypněte zdroj napájení, vyjměte sadu baterií ze stroje a ujistěte se, že všechny pohyblivé části se zcela zastavily. Nechte stroj vychladnout předtím, než budete provádět

inspekce nebo úpravy atd. Pečlivě stroj udržujte a dbejte na jeho čistotu.

- j) Stroj uskladněte mimo dosah dětí

BEZPEČNOSTNÍ VAROVÁNÍ TÝKAJÍCÍ SE BATERIÍ

- a) **Nepokoušejte se demontovat, rozebírat nebo rozřezávat baterie nebo její články.**
- b) **Neprovádějte zkratování baterie. Neukládejte baterie nahodile v krabicích nebo v zásuvkách, kde by mohlo dojít k jejich vzájemnému zkratování nebo k zkratování způsobenému jinými předměty.** Není-li baterie používána, udržujte ji v bezpečné vzdálenosti od sponek na papíry, mincí, klíčů, hřebíků, šroubů nebo jiných malých kovových předmětů, které mohou způsobit propojení kontaktů baterie. Zkratování kontaktů baterie může způsobit popáleniny nebo požár.
- c) **Nevystavujte baterii působení horka nebo ohně. Vyvarujte se skladování baterií na otevřeném slunci.**
- d) **Nevystavujte baterii**

mechanickým rázům.

- e) Dojde-li k úniku kapaliny z baterie, zabraňte tomu, aby se tato kapalina dostala do kontaktu s pokožkou nebo aby zasáhla oči. Dojde-li k takovému kontaktu, zasažené místo omyjte značným množstvím vody a vyhledejte lékařské ošetření.
- f) Udržujte baterie čisté a suché.
- g) Jsou-li svorky baterie znečištěny, otřete je čistým a suchým hadříkem.
- h) Baterie musí být před použitím nabita. Vždy postupujte podle uvedených pokynů a používejte správný postup nabíjení.
- i) Nenechávejte baterii nabíjet, nebude-li baterie použita.
- j) Po dlouhodobém uložení budete možná muset provést několik cyklů nabíjení a vybíjení, aby baterie dosáhla svého maximálního výkonu.
- k) Provádějte nabíjení pouze v nabíječce, která je specifikovaná společností Worx. Nepoužívejte jinou nabíječku, než je nabíječka speciálně dodaná pro

použití s tímto zařízením.

- l) Nepoužívejte žádnou baterii, která není určena pro použití s tímto zařízením.
- m) Ukládejte baterie mimo dosah dětí.
- n) Uchovejte originální dokumentaci k tomuto výrobku pro budoucí odkazy.
- o) Není-li zařízení používáno, vyjměte z něj baterii.
- p) Provádějte řádnou likvidaci baterie.
- q) V zařízení nekombinujte bateriové články různého data výroby, kapacity, velikosti nebo typu.
- r) Baterii uchovávejte dál od mikrovlnných trub a vysokého tlaku.
- S) Upozornění! Nepoužívejte nedobíjecí baterie

SYMBOLY



Přečtěte si návod



Udržujte ostatní osoby v bezpečné vzdálenosti.



UPOZORNĚNÍ – Dávejte pozor na ostré jehly; držte dál prsty na rukou a nohou. Odpojte zástrčku od sítě před provedením údržby, seřízením, čištěním nebo když je šňůra zamotaná nebo poškozená. Jehly se otáčejí i poté, co se vypne motor.



Noste ochranu zraku a sluchu



Akumulátory se mohou při nesprávném způsobu likvidace dostat do systému koloběhu vody, což může ohrozit vlastní ekosystém. Dosloužilé akumulátory nelikvidujte jako netříděný komunální odpad.



Nevystavujte ohni.



Akumulátor Li-Ion. Tento výrobek byl označen symbolem „tříděný odpad“ pro všechny jednotlivé a složené akumulátory. Proto musí být s ohledem dopadu na životní prostředí po dosloužení recyklován nebo demontován. Akumulátory obsahují nebezpečné látky, proto mohou být nebezpečné pro životní prostředí a lidské zdraví.



Vysloužilé elektrické přístroje by neměli být vyhazováni společně s odpadem z domácnosti. Nářadí recyklujte ve sběrnách zřízených k tomuto účelu. O možnostech recyklace se informujte na místních úřadech nebo u prodejce.



Používejte ochranné rukavice



Před prováděním jakéhokoli seřízení, servisu nebo údržby vyjměte z úložného prostoru baterii.



Nože po vypnutí zahradního nářadí ještě dále rotují a mohou způsobit zranění. Nedotýkejte se žádné části nářadí, dokud nedojde k jejich úplnému zastavení.

2. SEZNAM KOMPONENT

1. PROVOZNÍ PŘÍTLAČNÉ TLAČÍTKO
2. TLAČÍTKO START
3. TYČ RUKOJETI
4. HORNÍ RUKOJEŤ
5. KNOFLÍK ARETACE RUKOJETI
6. DOLNÍ RUKOJEŤ
7. VAK NA ZACHYTÁVÁNÍ TRÁVY
8. PÁČKA PRO NASTAVENÍ VÝŠKY SEKÁNÍ
9. KRYT ARETACE DOLNÍ RUKOJETI
10. KRYT SADY BATERIÍ
11. BEZPEČNOSTNÍ KLAPKA
12. SPONA NA KABEL
13. PROSTŘEDNÍ RUKOJEŤ
14. NAPÁJECÍ ŠŤŮRA
15. KNOFLÍK ZAJIŠTĚNÍ VÁLCE
16. VÁLEC S NOŽI
17. VÁLEC S JEHLAMI
18. RUKOKEŤ PRO PŘENÁŠENÍ
19. SADA BATERIÍ* (VIZ OBR. H)

* Ne všechny doplňky vyobrazené nebo popisované jsou v standardní dodávce zahrnuty.

3. TECHNICKÉ ÚDAJE

Typ **WG855E WG855E.X** (855-označení stroje, *zástupce bateriový trávnickový vertikutátor*)

	WG855E	WG855E.X**
Napájecí napětí	40V Max.(2x20V Max.)***	
Otáčky naprázdno	3400/min	
Šířka vertikutace/ provzdušnění	36 cm	

2 x 20 V bezšňurový vertikutátor/ provzdušňovač trávníku 2 v 1 CZ

Kapacita vaku	40 L			
Úrovně nastavení výšky	4 (úroveň +1, úroveň 0, úroveň -1, úroveň -2)			
Úroveň výšky	úroveň +1	úroveň 0	úroveň -1	úroveň -2
	+6 mm	-3 mm	-6 mm	-9 mm
Hmotnost zařízení (Holé nářadí)	10.45 kg			

**X = 1-999, A-Z, M1-M9 jsou pouze pro různé zákazníky, mezi těmito modely neexistují žádné změny související s bezpečností.

***Napětí měřené bez zátěže. Počáteční napětí baterie dosáhne maximálně 20voltů. Jmenovité napětí je 18 voltů.

NAVRHOVANÉ BATERIE A NABÍJENÍ

Kategorie	Modely	Kapacita
20V Baterie	WA3014	4.0 Ah
	WA3644	4.0 Ah
20V Nabíječka baterií	WA3883	4.0 A

Doporučujeme zakoupit příslušenství z obchodu, kde se nářadí prodává. Další podrobnosti najdete v balíčku příslušenství. Zaměstnanci obchodu vám mohou pomoci a poradit.

ÚDAJE O HLUKU

Měřený akustický tlak	$L_{pA} = 74.3 \text{ dB(A)}$
K_{pA}	3.0 dB(A)
Měřený akustický výkon	$L_{wA} = 88.0 \text{ dB(A)}$
K_{wA}	3.0 dB(A)

Používejte ochranu sluchu.



INFORMACE O VIBRACÍCH

Typická naměřená hodnota vibrací	$a_h < 2.5 \text{ m/s}^2$
Měřený akustický výkon	$K = 1.5 \text{ m/s}^2$

⚠ VÝSTRAHA: Hodnota vibračních emisí během praktického používání tohoto elektrického nástroje se může lišit od deklarované hodnoty v závislosti na způsobech, jakými je nástroj používán v závislosti na následujících podmínkách a dalších možnostech použití nástroje:
Způsob, jakým je nástroj používán, a povaha narušovaných nebo vrtaných materiálů.
Dobry stav nástroje a řádné provádění jeho údržby.
Používání správného příslušenství s nástrojem, ostrost a dobrý stav příslušenství.
Utažení úchopu na rukojetích a použití antivibračního příslušenství.
Používání nástroje k účelům určeným konstrukcí a v souladu s těmito pokyny.

Při nesprávném používání může tento nástroj způsobit syndrom vibrací rukou a paží.

⚠ VÝSTRAHA: Je třeba upřesnit, že při odhadu výše rizika vibrací v praxi je nutno rovněž zohlednit všechny fáze pracovního cyklu, například dobu, kdy je nástroj vypnutý a kdy běží naprázdno, ale nevykonává práci. To může podstatně snížit působení vibrací v rámci celkového pracovního času.
Zásady pro omezení rizika působení vibrací.
VŽDY používejte ostré trny, vrtáky a čepele.
Provádějte údržbu tohoto nástroje v souladu s těmito pokyny a nástroj (příslušným způsobem) dobře promazávejte.
Má-li být tento nástroj používán pravidelně, zakupte antivibrační příslušenství.
Naplánujte práci tak, aby bylo provádění úkolů, které vyžadují silné vibrace nástroje, rozloženo do několika dní.

177

4. ÚČEL POUŽITÍ

Tento produkt je určen k vertikutaci/provzdušnění trávníku v domácím prostředí.

5. NÁVOD NA POUŽITÍ

📖 POZNÁMKA: Předtím než začnete nářadí používat, přečtěte si pečlivě manuál

SESTAVENÍ A POUŽÍVÁNÍ

2 x 20 V bezšňurový vertikutátor/ provzdušňovač trávníku 2 v 1 **CZ**

PROVÁDĚNÝ ÚKON	OBR.
SESTAVENÍ	
Montáž rukojetí	Viz Obr. A1, A2, A3, A4, A5, A6, A7
Výběr vhodné výšky rukojetí a provedení jejich montáže. POZNÁMKA: Výška by měla být na obou stranách stejná.	
Připojení spony na kabel	Viz Obr. B
Sestavení sběrného koše	Viz Obr. C
Montáž vaku na zachytávání trávy ke vertikutátoru/provzdušňovači. POZNÁMKA: správnou instalaci sběrače trávy zkontrolujte mírným zatlačením na něj.	Viz Obr. D
Sejmutí/vypřázdnění sběrného koše	Viz Obr. E1,E2
 VAROVÁNÍ! Předpoužitím vždy zkontrolujte, zda je bezpečnostní klávesa vypnutí motoru uzavřena. Pokud používáte stroj bez připojeného vaku na zachytávání trávy, nikdy nezvedejte bezpečnostní klávesu.	
Montáž válce s jehlami nebo válce s noži.	Viz Obr. F1, F2, F3
Kontrola stavu nabití baterie POZNÁMKA: Obr. G1 platí pouze pro akumulátor s indikátorem stavu nabití.	Viz Obr. G1
Nabíjení sady baterií POZNÁMKA: Tato baterie je dodávána jako nenabitá. Před prvním je nutné úplně nabít každou baterii. Oba akumulátory a dobíječ naplňte současně. Další informace naleznete v návodu pro model.	Viz Obr. G2

Vložení sady baterií POZNÁMKA: Stroj bude fungovat pouze s připojenými bateriemi. Doporučujeme, abyste použili baterie se stejnou hodnotou ampérhodin a nabíjeli dvě baterie najednou. Když použijete dvě baterie s různou hodnotou ampérhodin, stroj poběží pouze do vybití slabší baterie.	Viz Obr. H
POUŽITÍ	
Spuštění a zastavení Pro spuštění stiskněte současně tlačítko start a provozní přídržné tlačítko. Poté pusťte tlačítko start. Stroj zastavíte tak, že pusťte provozní přídržné tlačítko.	Viz Obr. I
Nastavení pracovní výšky Pracovní výšku nastavíte zatažením za páčku nastavení výšky.  UPOZORNĚNÍ! Zastavte, uvolněte spínací páčku a počkejte, dokud se motor nezastaví předtím, než upravíte výšku. Při přeježdění, přepravě nebo uskladnění vertikutátoru/provzdušňovače vždy nastavte „úroveň +1“ UPOZORNĚNÍ! Zastavte, uvolněte spínací páčku a počkejte, dokud se motor nezastaví předtím, než upravíte výšku. Nože se otáčejí i po vypnutí vertikutátoru/provzdušňovače a mohou způsobit poranění. Nedotýkejte se rotujících nožů.	Viz Obr. J
ULOŽENÍ	Viz Obr. K

TIPY NA VERTIKUTACI/ PROVZDUŠŇOVÁNÍ

Váš nový vertikutátor/provzdušňovač byl navržen tak, aby odstraňoval posekanou, nerozloženou trávu a nadbytečný mech a rozrýval půdu, ke které se tak dostane více živin, vzduchu a vody. Doporučuje se

**2 x 20 V bezšňůrový vertikutátor/
provzdušňovač trávníku 2 v 1** **CZ**

použit provzdušňovací válec s jehlami, který odstraní travní plst' a nadbytečný mech a díky nožům vertikutuje půdu. Pro optimální funkci při vertikutaci/provzdušňování se řiďte následujícími doporučeními.

- 1) Nепrovádějte vertikutaci/provzdušňování, když je tráva z moklá nebo orosená. Mokrá tráva se může nakupit a negativně ovlivnit funkci vertikutátoru/provzdušňovače a snížit dobu jeho chodu.
- 2) Nejlepší vertikutace/provzdušnění dosáhnete tak, že pomocí sekačky posekáte přebytečnou trávu a poté použijete vertikutátor/provzdušňovač.
- 3) Pro správnou funkci udržujte vertikutátor/provzdušňovač prostý namotané trávy. Občas vertikutátor/provzdušňovač vypněte a počkejte, až se provzdušňovací válec s jehlami a s noži úplně zastaví. Poté vyjměte sadu baterií a otočte vertikutátor/provzdušňovač na bok. Pomocí nějakého předmětu, například klacku, odstraňte veškerou nahromaděnou trávu v okolí válce s jehlami a válce s noži. Dávejte pozor na ostré hrany válce s jehlami a válce s noži. (Viz Obr. L)
- 4) Doporučuje se, abyste chodili běžnou rychlostí a nezapínali/nevypínali vertikutátor/provzdušňovač během chodu příliš často.
- 5) Pro co nejlepší funkci mějte vždy připravené dvě plně nabitá sady baterií.
- 6) Vyberte buď válec s jehlami nebo válec s noži podle toho, v jakých podmínkách budete pracovat. Při výměně válce s jehlami nebo válce s noži vždy noste ochranné rukavice.
- 7) Nejprve je nutné odstranit veškerý odpad ze dvora, včetně hlavic rozprašovačů a jiných překážek. Poté je nutné posekat trávník na polovinu výšky, na kterou jej běžně sekáte. Nižší seč umožní efektivnější práci vertikutátoru/provzdušňovače.

6. ÚDRŽBA

 **UPOZORNĚNÍ:** Před odejmutím vaku na zachytávání trávy zastavte vertikutátor/provzdušňovač a vyjměte baterie.

 **UPOZORNĚNÍ:** Před prováděním nastavení, servisních prací nebo údržbě vyjměte z nářadí baterii.

Na čištění Vašeho nářadí nikdy nepoužívejte vodu ani chemické čisticí prostředky. Vytřete jej suchým hadrem. Nářadí skladujte na suchém místě. Udržujte větrací otvory motoru čisté. Všechny ovládací prvky pravidelně čistěte od prachu. Občas můžete přes ventilační otvory vidět jiskry. Je to normální a nepoškozuje to ruční elektrické nářadí.

POZNÁMKA: Z důvodu dosažení dlouhé životnosti a vysoké spolehlivosti provádějte pravidelně níže popsanou údržbu. Zkontrolujte, zda nejsou přítomny očividné vady jako uvolnění, posunutí nebo poškození válce s jehlami nebo s noži, uvolnění koncovky a opotřeбенé nebo poškozené součásti. Zkontrolujte, zda nejsou kryty a štíty poškozené a zda jsou správně připojeny k vertikutátoru/provzdušňovači. Před použitím vertikutátoru/provzdušňovače proveďte nezbytnou údržbu nebo opravu. Pokud dojde k selhání vertikutátoru/provzdušňovače navzdory pravidelné údržbě, obraťte se na náš zákaznický servis.

179

ULOŽENÍ (Viz Obr. K)

Otočte stroj na bok a vyčistěte část s válcem s jehlami nebo noži. Pokud je v této části nahromaděná tráva, odstraňte ji dřevěným nebo plastovým předmětem.

Uvolněte knoflíky a složte tyč rukojeti.

Skladujte tento stroj na suchém místě. Nepokládejte na horní část tohoto stroje žádné další předměty.

7. OCHRANA ŽIVOTNÍHO PROSTŘEDÍ

 Vysloužilé elektrické přístroje by neměly být vyhazovány společně s odpadem z domácnosti. Nářadí recyklujte ve sběrnách zřízených k tomuto účelu. O možnostech recyklace se informujte na místních úřadech nebo u prodejce.

**2 x 20 V bezšňůrový vertikutátor/
provzdušňovač trávníku 2 v 1** **CZ**

8.HLEDÁNÍ ZÁVAD

Príznamy	Náprava
1. Vertikutátor/ provzdušňovač neběží, i když je stisknuto provozní přídržné tlačítko.	A. Zkontrolujte, zda jsou připojeny sady baterií. B. Uvolněte provozní přídržné tlačítko, abyste vypnuli vertikutátor/ provzdušňovač. Vyměňte baterie, otočte vertikutátor/provzdušňovač na bok a zkontrolujte, zda se může válec s jehlami nebo s noži volně otáčet. Pokud ne, obraťte se na autorizovaného servisního technika. Válec s jehlami a válec s noži by se měl volně otáčet. C. Byla baterie zcela nabitá? Připojte nabíječku a počkejte, až se rozsvítí zelená kontrolka. Pro spuštění stiskněte současně tlačítko start a provozní přídržné tlačítko (Viz Obr. I)
2. Motor se zastavuje.	A. Vypněte vertikutátor/provzdušňovač uvolněním provozního přídržného tlačítka. Vyměňte baterie, otočte vertikutátor/provzdušňovač na bok a zkontrolujte, zda se může válec s jehlami nebo s noži volně otáčet. Pokud ne, obraťte se na autorizovaného servisního technika. Válec s jehlami a válec s noži by se měl volně otáčet. B. Je baterie plně nabitá? Zapojte nabíječku a počkejte, až se rozsvítí zelená kontrolka.
3. Vertikutátor/ provzdušňovač běží, ale nefunguje správně nebo je jeho výkon neuspokojivý.	A. Byla baterie zcela nabitá? Připojte nabíječku a počkejte, až se rozsvítí zelená kontrolka. B. Uvolněte provozní přídržné tlačítko, abyste vypnuli vertikutátor/provzdušňovač. Vyměňte baterie. Otočte vertikutátor/provzdušňovač na bok a zkontrolujte: - Ostrost Válec s jehlami a válce s noži - dle potřeby vyměňte válec s jehlami nebo válec s noži, pokud je opotřebovaný nebo poškozený. - Kryt a vyhazovací skluz, zda nejsou ucpané. C. Pracovní výška není vhodná. Upravte výšku.
4. Je příliš náročné tlačít vertikutátor/ provzdušňovač.	A. Zvýšením výšky snížíte tření krytu o trávu. Zkontrolujte, zda se všechna kola volně otáčí. B. Zkontrolujte, zda není na válec s jehlami nebo válec s noži namotaná tráva. Pokud ano, vypněte vertikutátor/provzdušňovač uvolněním provozního přídržného tlačítka, vyměňte baterie a poté odstraňte trávu. Před spuštěním je vhodné zkontrolovat, zda není na válci s jehlami nebo válci s noži namotaná tráva, a odstranit veškerou nadbytečnou trávu.
5. Vertikutátor/ provzdušňovač je nezvykle hlučný a vibruje.	A. Vypněte vertikutátor/provzdušňovač uvolněním provozního přídržného tlačítka. Vyměňte baterie. Otočte vertikutátor/provzdušňovač na bok a zkontrolujte válec s jehlami nebo válec s noži, zda není ohnutý nebo poškozený. Pokud je válec s jehlami nebo válec s noži poškozený, vyměňte jej za náhradní válec s jehlami nebo válec s noži. Pokud je spodní strana krytu poškozená, vraťte vertikutátor/provzdušňovač autorizovanému servisnímu centru.
6. LED indikátor nabíječky nesvítí.	A. Zkontrolujte připojení zástrčky. B. Nabíječku vyměňte.
7. Kontrolka LED nabíječky akumulátorů se nepřepne na zelenou.	A. Je nutné provést diagnostiku akumulátoru. Obráťte se na autorizované servisní středisko.
8. Vertikutátor/ provzdušňovač nesbírá posekanou trávu do vaku na zachytávání trávy.	A. Skluz je ucpaný. Vypněte vertikutátor/provzdušňovač uvolněním provozního přítlačného tlačítka. Vyměňte baterie. Ze svodu odstraňte travní odřezky. B. Zanesený svodový žlab. Vysypávání sběrného vaku provádějte častěji.
9. Po více použitích nízká nebo zkrácená doba chodu.	A. Výrobek vraťte do autorizovaného servisního střediska – může být potřeba instalovat nový akumulátor.

10. Indikátor nabíječky akumulátorů bliká červeně a akumulátory nelze nabíjet.

A. Při trvalém provozu se akumulátor přehřívá. Vyjměte jej z nabíječky a nechte jej vychladnout na teplotu 42°C nebo méně.

PRO AKUMULÁTOROVÁ NÁŘADÍ

Rozsah okolní teploty, pro použití a skladování nářadí a akumulátoru je 0°C-45°C.

Doporučený rozsah okolní teploty pro nabíjecí systém v průběhu nabíjení je 0°C-40°C.

9. PROHLÁŠENÍ O SHODĚ

My,
Positec Germany GmbH
Postfach 32 02 16, 50796 Cologne, Germany

tímto prohlašujeme, že výrobek
Název **Bateriový vertikutátor trávniku**
Typ **WG855E WG855E.X (855-označení stroje, zástupce bateriový trávnikový vertikutátor)**
Funkce **škrábání povrchu nebo povrchu půdy a tím i kultivace trávniku**

splňuje požadavky následujících směrnic,
2006/42/EC, 2014/30/EU, 2011/65/EU&(EU)2015/863, 2000/14/EC pravená směrnici 2005/88/EC

2000/14/EC pravená směrnici 2005/88/EC:
Postup posuzování shody podle **Dodatek VI.**
Měřený akustický výkon **88.0 dB(A)**
Deklarovaný zaručený akustický výkon **91 dB(A)**

Splňují požadavky norem
EN 60335-1, EN 50636-2-92, EN 62233, EN ISO 3744, EN IEC 55014-1, EN IEC 55014-2, EN IEC 63000

Osoba odpovídající za vytvoření technické dokumentace,
Jméno Marcel Filz
Adresa Positec Germany GmbH
Postfach 32 02 16, 50796 Cologne, Germany



2023/09/01
Allen Ding
Zástupce vrchní konstrukční kanceláře,
Testování & Certifikace
Positec Technology (China) Co., Ltd
18, Dongwang Road, Suzhou Industrial
Park, Jiangsu 215123, P. R. China

**2 x 20 V bezšňůrový vertikutátor/
provzdušňovač trávniku 2 v 1** **CZ**

OBSAH

1. BEZPEČNOSŤ VÝROBKU
2. ZOZNAM SÚČASTÍ
3. TECHNICKÉ ÚDAJE
4. URČENÉ POUŽITIE
5. NÁVOD NA POUŽITIE
6. ÚDRŽBA
7. OCHRANA ŽIVOTNÉHO PROSTREDIA
8. RIEŠENIE PROBLÉMOV
9. VYHLÁSENIE O ZHODE

Používatelia si môžu pozrieť elektronické návody na <https://eu.worx.com>

BEZPEČNOSŤ VÝROBKU VŠEOBECNÉ BEZPEČNOSTNÉ POKYNY

 **UPOZORNENIE**
Prečítajte si všetky bezpečnostné upozornenia a všetky pokyny. Ak

nebudete dodržiavať uvedené bezpečnostné pokyny a upozornenia, môže dôjsť k úrazu elektrickým prúdom, požiaru alebo vážnym zraneniam.

ODLOŽTE SI VŠETKY VAROVANIA A INŠTRUKCIE PRE BUDÚCU POTREBU.

VAROVANIE: Na účely nabíjania batérie používajte len odnímateľnú napájaciu jednotku dodanú s týmto zariadením.

DÔLEŽITÉ: PRED POUŽITÍM SI POZORNE PREČÍTAJTE TIETO POKYNY USCHOVAJTE PRE PRÍPAD POTREBY V BUDÚCNOSTI

Bezpečné postupy pri používaní vertikutátorov/ prevzdušňovačov

Výcvik

- a) Pozorne si prečítajte nasledujúce pokyny. Zoznámte sa s ovládacími prvkami a so správnym použitím tohoto zariadenia.
- b) Nikdy nenechávajte obsluhovať toto zariadenie deti, osoby so zníženými fyzickými, zmyslovými alebo duševnými schopnosťami, alebo nedostatkom skúseností a znalostí, alebo osoby nezoznámené s týmito pokynmi na obsluhu zariadenia. Vek obsluhy môže byť obmedzený miestnymi predpismi.
- c) Pamätajte na to, že obsluha alebo používateľ zariadenia je zodpovedný za nehody alebo škody, ktoré hrozia iným osobám alebo ich majetku.

Príprava

- A) Pri používaní zariadenia vždy používajte chrániče sluchu a ochranné okuliare.
- B) Pri používaní zariadenia vždy noste pevnú obuv a dlhé nohavice. Zariadenie nepoužívajte na boso alebo v otvorených sandáloch. Vyhnite sa voľnému oblečeniu alebo odevu s visiacimi šnúrkami alebo uzlami.
- C) Skontrolujte priestor, v ktorom budete toto zariadenie používať a odstráňte všetky predmety, ktoré by mohli byť strojom vymrštené.
- D) Zariadenie používajte v odporúčanej polohe a len na pevnom, rovnom povrchu.
- E) Zariadenie nepoužívajte na dláždenom alebo štrkovom povrchu, na ktorom môže vymrštený materiál zapríčiniť zranenie.
- F) Pred naštartovaním zariadenia skontrolujte, či sú všetky skrutky, matice a iné upevňovacie prvky správne upevnené, či sú kryty a clony na svojom mieste. Vymeňte poškodené alebo

nečitateľné štítky.

- G) Nikdy zariadenie nepoužívajte v blízkosti ďalších osôb, hlavne detí alebo domácich zvierat.

Použitie

- A) Zariadenie používajte iba za denného svetla alebo pri dobrom umelom osvetlení.
- B) Zariadenie nepoužívajte v zlých poveternostných podmienkach, hlavne ak hrozí nebezpečenstvo búrok.
- C) Podľa možnosti nepoužívajte prevzdušňovač trávnikov vtedy, keď je tráva mokrá.
- D) Vždy sa uistite, že pevne stojíte, najmä na svahoch.
- E) Kráčajte, nikdy nebežte.
- F) Nenačahujte sa a vždy udržiavajte rovnováhu.
- G) Na šikmých plochách vždy prevzdušňujte priečne, nikdy nie smerom hore a smerom dole.
- H) Pri zmene smeru na svahu buďte vždy veľmi opatrní.
- I) Nikdy neprevzdušňujte na veľmi strmých svahoch.
- J) Osobitne opatrný buďte vtedy, keď kráčate smerom dozadu, alebo keď prevzdušňovač trávnikov

t'aháte.

- K) Prevzdušňovacie pružiny musia stáť vždy vtedy, keď bude prevzdušňovač trávnikov kvôli preprave preklápať, keď ním budete prechádzať po ploche, ktorá nie je zarastená trávou, a pri preprave na miesto prevzdušňovania alebo naspäť.
- L) Zariadenie nikdy nepoužívajte s poškodenými ochrannými prvkami a krytmi alebo bez riadneho umiestnenia bezpečnostných prvkov výbavy, napríklad deflektorov a/alebo zberačov trávy.
- M) Zapnite motor podľa pokynov s nohami v dostatočnej vzdialenosti od zubov.
- N) Prevzdušňovač pri spúšťaní motora nevyklápať, s výnimkou prípadu, ak je to potrebné na spustenie vo vysokej tráve. V takomto prípade stranu odvrátenú od obsluhy nenadvihujte stláčaním rukoväte viac, ako je bezpodmienečne potrebné. Dávajte pozor na to, aby boli obe ruky na rukoväti, keď sa stroj znova zastavuje.
- O) Keď motor prevzdušňovača trávnikov beží, nikdy náradie nedvíhajte ani ho neprenášajte.
- P) Nedávajte ruky alebo nohy do blízkosti alebo pod rotujúce časti vertikutátor/prevzdušňovač. Dbajte na to, aby bol otvor na odvod pokosenej trávy neustále voľný.
- Q) Zastavte zariadenie a odoberte jednotku batérie zo zariadenia. Uistite sa, že pohyblivé časti sa úplne zastavili:
- vždy keď opúšťate stroj,
 - pred odstraňovaním zablokovaní alebo uvoľňovaním vyhadzovacieho priestoru,
 - pred kontrolou, čistením alebo prácou so zariadením,
 - po zasiahnutí cudzieho predmetu. Pred opätovným naštartovaním a používaním zariadenia vykonajte kontrolu poškodenia a opravy zariadenia.
- keď začne prevzdušňovač nezvyčajným spôsobom vibrovať (ihneď ho

prekontrolujte).

- skontrolujte poškodenie,
- vymeňte alebo opravte akékoľvek poškodené diely,
- skontrolujte a utiahnite akékoľvek uvoľnené časti.

Údržba a uskladnenie

- a) Udržiavajte všetky matice, skrutky a upevňovacie prvky riadne utiahnuté, aby ste zaistili bezchybný prevádzkový stav zariadenia.
- b) Často kontrolujte opotrebovanie a poškodenie zberača nečistôt.
- c) Zariadenie kvôli bezpečnosti pravidelne skúšajte a vymeňte opotrebované alebo poškodené časti.
- d) Na zariadeniach s viacnásobnými zostavami zubov buďte opatrní, keďže otáčanie jednej zostavy zubov môže spôsobiť otáčanie inej zostavy.
- e) Počas nastavovania zariadenia buďte opatrní, aby ste sa vyhli zachyteniu prstov medzi pohyblivé zostavy a pevné časti zariadenia.
- f) Pred odložením nechajte

zariadenie vždy vychladnúť.

- g) Pri servise zostavy zubov vezmite na vedomie, že hoci je zdroj napájania vypnutý, zostava sa môže stále pohybovať.
- h) Používajte len originálne náhradné diely a príslušenstvo.
- i) Keď zariadenie zastavíte kvôli servisu, kontrole, uskladneniu alebo výmene príslušenstva, vypnite zdroj napájania, zo zariadenia odoberte batériový blok a uistite sa, že všetky pohyblivé časti sa úplne zastavili. Pred vykonaním akýchkoľvek kontrol, nastavení a pod. nechajte zariadenie vychladnúť. O zariadenie sa starajte a udržiujte ho čisté.
- j) Zariadenie skladujte mimo dosahu detí.

BEZPEČNOSTNÉ VAROVANIA TÝKAJÚCE SA BATÉRIÍ

- a) **Nepokúšajte sa demontovať, rozoberať alebo rozrezávať batérie alebo jej články.**
- b) **Batériu neskratujte.**

Neukladajte batérie náhodne v škatuliach alebo v zásuvkách, kde by mohlo dôjsť k ich vzájomnému skratovaniu alebo k skratovaniu spôsobenému inými predmetmi. Ak sa batéria nepoužíva, udržiujte ju v bezpečnej vzdialenosti od sponiek na papiere, mincí, kľúčov, klincov, skrutiek alebo iných malých kovových predmetov, ktoré môžu spôsobiť prepojenie kontaktov batérie.

Skratovanie kontaktov batérie môže spôsobiť popáleniny alebo požiar.

c) Nevystavujte batériu pôsobeniu tepla alebo ohňa. Vyvarujte sa skladovania batérií na otvorenom slnku.

d) Nevystavujte batériu mechanickým rázom.

e) Ak dôjde k úniku kvapaliny z batérie, zabráňte tomu, aby sa táto kvapalina dostala do kontaktu s pokožkou alebo aby zasiahla oči. Ak dôjde k takému kontaktu, zasiahnuté miesto umyte značným množstvom vody a vyhľadajte lekárske ošetrovanie.

f) Udržujte batérie čisté a

suché.

g) Ak sú svorky batérie znečistené, utrite ich čistou a suchou handričkou.

h) Batéria musí byť pred použitím nabitá. Vždy postupujte podľa uvedených pokynov a používajte správny postup nabíjania.

i) Nenechávajte batériu nabíjať, ak nebude batéria použitá.

j) Po dlhodobom uložení budete možno musieť vykonať niekoľko cyklov nabíjania a vybíjania, aby batéria dosiahla svoj maximálny výkon.

k) Vykonávajte nabíjanie iba v nabíjačke, ktorá je špecifikovaná spoločnosťou Worx. Nepoužívajte inú nabíjačku, než je nabíjačka špeciálne dodaná na použitie s týmto zariadením

l) Nepoužívajte žiadnu batériu, ktorá nie je určená na použitie s týmto zariadením.

m) Ukladajte batérie mimo dosahu detí.





n) Uschovajte originálnu dokumentáciu k tomuto výrobku na budúce odkazy.

o) Ak sa zariadenie nepoužíva,

vyberte z neho batériu.

- p) **Vykonávajúce riadnu likvidáciu batérie.**
 q) **V zariadení nekombinujte batériové články rôzneho dátumu výroby, kapacity, veľkosti alebo typu.**
 r) **Batériu uchovávajúce ďalej od mikrovlnných rúr a zariadení pod vysokým tlakom.**
 S) **Výstraha! Nepoužívajte nenabíjateľné batérie.**

SYMBOLY

	Prečítajte si návod na používanie
	Udržujte ostatné osoby v bezpečnej vzdialenosti.
	VAROVANIE – Dávajte pozor na ostré zuby, nesiahajte na ne prstami. Pred údržbou, nastavovaním, čistením, pri zapltení alebo poškodení napájacieho kábla odpojte zástrčku od zdroja napájania. Zuby sa naďalej otáčajú aj po vypnutí motora.
	Noste ochranu zraku a sluchu

	Ak sa s ním nezaobchádza správne, batéria sa môže dostať do vodného cyklu a môže spôsobiť poškodenie ekosystému. Použité batérie nevyhadzujte do netriedeného komunálneho odpadu.
	Nevystavujte ohňu
 Li-Ion 	Lítium-iónová batéria, ktorá bola označená symbolmi spojenými so "separovaným zberom" všetkých batérií a batérií. Potom sa recykluje alebo odstráni, aby sa znížil vplyv na životné prostredie. Akumulátory môžu byť škodlivé pre životné prostredie a ľudské zdravie, pretože obsahujú škodlivé látky.
	Elektrické výrobky sa nesmú likvidovať spolu s domácim odpadom. Recyklujte v zberných miestach na tento účel zriadených. O možnosti recyklácie sa informujte na miestnych úradoch alebo u predajcu.
	Noste ochranné rukavice
	Pred akýmkoľvek nastavením, servisom alebo údržbou vyberte z úložného priestoru batériu.
 STOP	Po vypnutí tohto záhradníckeho náradia nože ešte rotujú ďalej a mohli by Vám spôsobiť poranenie. Pred kontaktom so zariadením, počkajte, až sa všetky jeho súčasti zastavia.

2. ZOZNAM SÚČASTÍ

1.	OVLÁDACIA RUKOVÄŤ
2.	ŠTARTOVACIE TLAČIDLO
3.	HLAVNÁ RUKOVÄŤ
4.	HORNÁ RUKOVÄŤ
5.	OVLÁDAČ UPEVNENIA RUKOVÄTE
6.	DOLNÁ RUKOVÄŤ
7.	VAK NA ZBER TRÁVY
8.	PÁKA NASTAVENIA VÝŠKY
9.	KRYT OVLÁDAČA UPEVNENIA DOLNEJ RUKOVÄTE
10.	KRYT BATÉRIOVÉHO BLOKU
11.	BEZPEČNOSTNÁ KLAPKA
12.	KÁBLOVÁ SVORKA
13.	STREDNÁ RUKOVÄŤ
14.	NAPÁJACÍ KÁBEL
15.	OVLÁDAČ UZAMKNUTIA VALCA
16.	VALEC S ČEPELAMI
17.	VALEC SO ZUBMI
18.	RUKOVÄŤ NA PRENÁŠANIE
19.	BATÉRIOVÝ BLOK* (POZRITE SI OBR. H)

* Nie všetko zobrazené alebo popísané príslušenstvo je súčasťou štandardnej dodávky.

3. TECHNICKÉ ÚDAJE

Typ **WG855E WG855E.X** (855- Označenie stroja, typ akumulátorového vertikutátora na trávnik)

	WG855E	WG855E.X**
Napájacie napätie	40V  Max.(2x20V Max.)***	
Otáčky naprázdno	3400/min	
Šírka vertikutácie/ prevzdušňovania	36 cm	
Kapacita vaku	40 L	
Úrovně nastavenia výšky	4 (úroveň +1, úroveň 0, úroveň -1, úroveň -2)	

Úroveň výšky	úroveň +1	úroveň 0	úroveň -1	úroveň -2
	+6 mm	-3 mm	-6 mm	-9 mm
Hmotnosť (Holé náradie)	10.45 kg			

**X = 1-999, A-Z, M1-M9 sú len pre rôznych zákazníkov, medzi týmito modelmi nie sú žiadne zmeny týkajúce sa bezpečnosti.

***Napätie merané bez prevádzkového zaťaženia. Počiatočné nabitie batérie dosahuje maximálne 20 Voltov. Nominálne napätie je 18 Voltov.

ODPORUČANÉ BATÉRIE A NABÍJAČKY

Kategórie	Modelmi	Kapacita
20V Batériový	WA3014	4.0 Ah
	WA3644	4.0 Ah
20V Nabíjačka	WA3883	4.0 A

Odporúčame, aby ste si kupovali príslušenstvo z obchodu, kde sa nástroje predávajú. Ďalšie podrobnosti nájdete v balíku príslušenstva. Personál obchodu vám môže pomôcť a poradiť vám.

INFORMÁCIE O HLUKU

Meraný akustický tlak	$L_{pA} = 74.3 \text{ dB(A)}$
K_{pA}	3.0 dB(A)
Meraný akustický výkon	$L_{wA} = 88.0 \text{ dB(A)}$
K_{wA}	3.0 dB(A)

Používajte ochranu sluchu.



INFORMÁCIE O VIBRÁCIÁCH

Typická nameraná hodnota vibrácií	$a_h < 2.5 \text{ m/s}^2$
Nepresnosť	$K = 1.5 \text{ m/s}^2$

2 x 20 V akumulátorový vertikutátor/ prevzdušňovač 2 v 1

SK

⚠ VÝSTRAHA: Hodnota emisie vibrácií počas skutočného použitia elektrického náradia sa môže odlišovať od deklarovanej hodnoty, a to v závislosti od spôsobu používania náradia a v závislosti od nasledujúcich príkladov odchýlok od spôsobu používania náradia:
 Akým spôsobom sa náradie používa a aké materiály budú rezané alebo vŕtané.
 Náradie je v dobrom stave a je dobre udržiavané.
 Používanie správneho príslušenstva v spojení s náradím a zabezpečenie jeho ostrosti a dobrého stavu.
 Tesnosť zovretia rukovätí a používanie doplnkov proti vibráciám.
 Používanie náradia na podľa konštrukcie určený účel a v súlade s pokynmi.

Toto náradie môže vyvolávať syndróm trasenia rúk a ramien, pokiaľ jeho používanie nie je správnym spôsobom riadené.

⚠ VÝSTRAHA: Kvôli presnosti by mal odhad úrovne expozície v skutočných podmienkach používania obsahovať tiež všetky súčasti prevádzkového cyklu, ako sú doby, počas ktorých je náradie vypnuté a počas ktorých beží na voľnobehu, a to mimo skutočného vykonávania práce. Tým môže dôjsť k značnému zníženiu úrovne expozície počas celkového prevádzkového času.

Pomôžte minimalizovať riziko expozície účinkom vibrácií.
 VŽDY používajte ostré sekáče a čepele.
 Náradie udržiavajte v súlade s týmto návodom a udržiavajte ho dobre namazané (ak je to potrebné).
 Ak sa náradie používa často, investujte do príslušenstva zabraňujúceho vibráciám.
 Prácu si naplánujte tak, aby ste akokoľvek používanie náradia pri vysokých vibráciách rozdelili na niekoľko dní.

4.URČENÉ POUŽITIE

Tento produkt je určený na domácu/e vertikáciu/ prevzdušňovanie trávnik.

5.NÁVOD NA POUŽITIE

 **POZNÁMKA:** Pred tým, ako náradie použijete, prečítajte si návod na použitie.

MONTÁŽ A OBSLUHA

VYKONÁVANÝ ÚKON	OBR.
ZOSTAVENIE	

Zostavenie rukovätí	Pozrite Obr. A1, A2, A3, A4, A5, A6, A7
Výber primeranej výšky rukovätí a ich zmontovanie. POZNÁMKA: Výška na oboch stranách by mala byť rovnaká.	
Pripevnenie káblových svoriek	Pozrite Obr. B
Zostavenie zberného koša	Pozrite Obr. C
Montáž vaku na zber trávy na vertikutátor/prevzdušňovač. POZNÁMKA: Vrečko na trávu jemne zatlačte a presvedčte sa takto, že je úplne nainštalované.	Pozrite Obr. D
Odobratie/vyprázdenie zberného koša	Pozrite Obr. E1,E2
⚠ Varovanie! Pred použitím vždy skontrolujte, či je bezpečnostná klapka výstupného otvoru uzatvorená.Nikdy nezdvíhajte bezpečnostnú klapku, keď je zariadenie v prevádzke bez nasadenia zberného vaku.	
Montáž valca so zubmi alebo valca s čepeľami	Pozrite Obr. F1, F2, F3
Kontrola stavu nabitia batérie POZNÁMKA: Obr. G1 platí len pre akumulátor s indikátorom stavu nabitia.	Pozrite Obr. G1
Nabíjanie batérového bloku POZNÁMKA: Táto batéria sa dodáva ako nenabitá.Každá batéria musí byť pred prvým použitím úplne nabitá.Oba akumulátory nabíjajte na plnú kapacitu vždysúčasne. Podrobné údaje nájdete v príručke k nabíjačke.	Pozrite Obr. G2
Nasadenie batérového bloku POZNÁMKA: Toto zariadenie je možné spustiť len vtedy, keď sú nainštalované batérie. Odporúčame použiť batérie s rovnakými ampérhodinami a nabíjať dve batérie súčasne. Keď používate dve batérie s rozdielnymi ampérhodinami, stroj bude možné spustiť len pri nižšom spoločnom menovateli.	Pozrite Obr. H

NÁVOD NA POUŽITIE	
Naštartovanie a zastavenie Zariadenie spustíte súčasným stlačením štartovacieho tlačidla a ovládacej rukoväte. Potom uvoľníte štartovacie tlačidlo. Pre zastavenie uvoľníte ovládaciu rukoväť.	Pozrite Obr. I
Nastavenie pracovnej výšky Výšku nastavíte potiahnutím páku nastavenia výšky.	Pozrite Obr. J
 VAROVANIE! Pred nastavením výšky zastavte, uvoľníte ovládaciu páku a počkajte, kým sa motor nezastaví. Pri presúvaní, preprave alebo uskladnení vertikútátora/prevzdušňovača vždy umiestnite páku na „úroveň +1“. Po vypnutí stroja čepele pokračujú v otáčaní; rotujúca čepeľ môže zapríčiniť poranenie. Nedotýkajte sa rotujúcich čepeľí.	
ULOŽENIE	Pozrite Obr. K

paličky alebo podobného predmetu odstráňte všetku nahromadenú trávu okolo oblasti valca so zubmi a valca s čepeľami. Dávajte pozor na ostré okraje valca so zubmi a valca s čepeľami. (Pozrite si obr. L)

- 4) Počas práce sa odporúča kráčať normálnym tempom a vertikútátor/prevzdušňovač príliš často nevyvíňať/nezapínať.
- 5) Na dosiahnutie najlepšieho výkonu vždy používajte dve úplne nabitie batérie súčasne.
- 6) Na použitie stroja zvolte podľa odlišných pracovných podmienok valec so zubmi alebo valec s čepeľami. Pri výmene valca so zubmi alebo valca s čepeľami vždy používajte ochranné rukavice.
- 7) Najprv je potrebné odstrániť z trávnik a všetky predmety vrátane zavlažovacích hlavíc a iných prekážok. Potom musíte trávnik pokosiť na polovičnú výšku, ako ho kosíte bežne. Nižší rez umožní, aby vertikútátor/prevzdušňovač pracoval efektívnejšie.

6. ÚDRŽBA

 **VAROVANIE:** Skôr ako odstránite vak na zber trávy, zastavte vertikútátor/prevzdušňovač a odoberte batérie.

VAROVANIE: Pred vykonaním akéhokoľvek nastavovania, opráv alebo údržby vyberte z nástroja batériový modul. Svoje náradie nikdy nečistite vodou alebo chemickými čistiacimi prostriedkami. Vytrite ho suchou handrou. Náradie ukladajte na suchom mieste. Vetracie otvory motora udržiavajte čisté. Ovládacie prvky zbavujte prachu. Čez vetracie štrbiny občas možno vidieť iskrenie komutátora. Je to normálny stav a nepoškodzuje to vaše náradie.

POZNÁMKA: Aby ste zabezpečili dlhú a spoľahlivú prevádzku, pravidelne vykonávajte nasledujúce postupy údržby. Skontrolujte zjavné chyby ako uvoľnený, vytlačený alebo poškodený valec so zubmi, valec s čepeľami, uvoľnené spájacie prvky a opotrebované alebo poškodené komponenty. Skontrolujte, či sú kryty a ochranné prvky bez poškodení a správne upevnené na vertikútátore/prevzdušňovači. Pred používaním vertikútátora/prevzdušňovača vykonajte všetku potrebnú údržbu a opravy. Ak by sa objavovali poruchy vertikútátora/prevzdušňovača aj napriek pravidelnej údržbe, obráťte sa na našu linku pomoci zákazníkom.

STORAGE (Pozrite Obr. K)

Otočte zariadenie na bok a vyčistite oblasť valca so zubmi a valca s čepeľami. Ak sa v tejto oblasti nahromadila tráva, odstráňte ju drevenou alebo plastovou pomôckou. Uvoľníte ovládače upevnenia a rukoväť zložte. Stroj uskladnite na suchom mieste. Na hornú plochu stroja neumiestňujte žiadne predmety.

TIPY NA VERTIKUTÁCIU/ PREVZDUŠŇOVANIE

Váš nový vertikútátor/prevzdušňovač pôdy je určený na odstraňovanie slamy z trávnik a nadmerného machu a na rozrývanie pôdy, aby získala viac živín, vzduchu a vody. Na odstránenie suchej trávy a nadmerného machu sa odporúča použiť valec so zubmi a na kyprenie pôdy čepele. Pre optimálny výkon vertikútátora/prevzdušňovača si prečítajte nasledujúce odporúčania.

- 1) Vyhňte sa vertikutácii/prevzdušňovaniu, keď je tráva mokrá od dažďa alebo rosy. Z mokrej trávy sa môžu vytvárať zhličky, ktoré ovplyvňujú činnosť vertikutácie/prevzdušňovania a skracujú prevádzkový čas.
- 2) Na dosiahnutie najlepšieho výkonu vertikutácie/prevzdušňovania na odporúča pred prácou s vertikútátorom/prevzdušňovačom pokosiť nadmernú trávu kosačkou.
- 3) Na dosiahnutie najlepšieho výkonu udržujte telo vertikútátora/prevzdušňovača bez nahromadenia trávy. Z času na čas vertikútátor/prevzdušňovač vypnite a počkajte kým sa valec so zubmi a valec s čepeľami úplne zastavia. Potom odoberte batériové bloky a obráťte vertikútátor/prevzdušňovač na bok. Pomocou

**2 x 20 V akumulátorový vertikútátor/
prevzdušňovač 2 v 1**

SK

7. OCHRANA ŽIVOTNÉHO PROSTREDIA



Elektrické výrobky sa nesmú likvidovať spolu s domácim odpadom. Recyklujte v zberných miestach na tento účel zriadených. O možnosti recyklácie sa informujte o miestnych úradoch alebo u predajcu.

8. ODSTRAŇOVANIE PROBLÉMOV

Symptóm	Nápravné činnosti
1. Vertikutátor/ prevzdušňovač nefunguje, keď je aktivovaná ovládacia rukoväť.	A. Skontrolujte, či sú nainštalované batérie. B. Uvoľnením ovládacej rukoväte vypnite vertikutátor/prevzdušňovač. Odoberte batérie, prevráťte vertikutátor/prevzdušňovač a skontrolujte, či sa valec so zubmi a valec s čepeľami môžu voľne otáčať. Ak nie sú voľne, obráťte sa na autorizovaný servis. Valec so zubmi a valec s čepeľami by sa mali otáčať voľne. C. Bol akumulátor celkom nabitý? Pripojte nabíjačku a počkajte, až sa rozsvieti zelená kontrolka. Zariadenie spustíte súčasným stlačením štartovacieho tlačidla a ovládacej rukoväte. (Pozrite Obr. I)
2. Motor sa zastavuje.	A. Uvoľnením ovládacej rukoväte vypnite vertikutátor/prevzdušňovač. Odoberte batérie, prevráťte vertikutátor/prevzdušňovač a skontrolujte, či sa valec so zubmi a valec s čepeľami môžu voľne otáčať. Ak nie sú voľne, obráťte sa na autorizovaný servis. Valec so zubmi a valec s čepeľami by sa mali otáčať voľne. B. Je batéria úplne nabitá? Pripojte nabíjačku a počkajte kým sa rozsvieti zelená kontrolka.
3. Vertikutátor/ prevzdušňovač beží ale nepracuje správne alebo jeho výkon je nedostatočný.	A. Bol akumulátor celkom nabitý? Pripojte nabíjačku a počkajte, až sa rozsvieti zelená kontrolka. B. Uvoľnením ovládacej rukoväte vypnite vertikutátor/prevzdušňovač. Odoberte batérie. Vertikutátor/prevzdušňovač obráťte a skontrolujte: – ostrosť valca so zubmi a valca s čepeľami – podľa potreby vymeňte valec so zubmi alebo valec s čepeľami, ak je niektorý z nich opotrebovaný alebo poškodený. – upchatie vyhadzovacieho priestoru a podvozku C. Prevádzková výška nie je primeraná. Nastavte výšku.
4. Vertikutátor/ prevzdušňovač sa ťažko tlačí.	A. Zvýšte výšku, aby ste zmenšili trenie podvozku o trávu. Skontrolujte, či sa každé koleso voľne otáča. B. Skontrolujte, či na valci so zubmi alebo valci s čepeľami nie je navinutá tráva. Ak áno, uvoľnením ovládacej rukoväte vypnite vertikutátor/prevzdušňovač a odoberte batérie bloky. Potom odstráňte trávu. Odporúča sa skontrolovať navinutie trávy na valci so zubmi a valci s čepeľami a jej odstránenie pred používaním zariadenia. (Pozrite Obr. I.)
5. Vertikutátor/ prevzdušňovač je mimoriadne hlučný a vibruje.	A. Uvoľnením ovládacej rukoväte vypnite vertikutátor/prevzdušňovač. Odoberte batérie. Otočte vertikutátor/prevzdušňovač na bok a skontrolujte valec so zubmi a valec s čepeľami, či nie sú ohnuté alebo poškodené. Ak je niektorý z valcov poškodený, vymeňte ho za náhradný valec so zubmi alebo valec s čepeľami. Ak je poškodená spodná časť podvozku, odneste vertikutátor/prevzdušňovač do autorizovaného servisného centra.
6. LED indikátor nabíjačky nesvieti.	A. Skontrolujte pripojenie zástrčky. B. Nabíjačku vymeňte.
7. Kontrolka LED nabíjačky akumulátorov sa neprepe na zelenú.	A. Je nutné vykonať diagnostiku akumulátora. Obráťte sa na autorizované servisné stredisko.
8. Vertikutátor/ prevzdušňovač nezberá odrezky trávy do zberného koša na trávu.	A. Vyhadzovací priestor or je upchatý. Uvoľnením ovládacej rukoväte vypnite vertikutátor/prevzdušňovač. Odoberte batérie. Zo zvodu odstráňte trávne odrezky. B. Zanesený zvodový žľab. Vysypávanie zberného vaku vykonávajte častejšie.

9. Po viacerých použitíach nízka alebo skrátená doba chodu.	A. Výrobok vráťte do autorizovaného servisného strediska - môže byť potrebné nainštalovať nový akumulátor.
10. Indikátor nabíjačky akumulátorov bliká červeno a akumulátory nie je možné nabíjať.	A. Pri trvalej prevádzke sa akumulátor prehrieva. Vyberte ho z nabíjačky a nechajte ho vychladnúť na teplotu 42°C alebo menej.

PRE AKUMULÁTOROVÉ NÁRADIE

Rozsah okolitej teploty, na použitie a skladovanie náradia a akumulátora je 0°C-45 °C.

Odporúčaný rozsah okolitej teploty pre nabíjací systém v priebehu nabíjania je 0°C-40 °C.

9. VYHLÁSENIE O ZHODE

My,
Positec Germany GmbH
Postfach 32 02 16, 50796 Cologne, Germany

Vyhlasujeme, že tento výrobok
Popis **Akumulátorový vertikutátor trávnik**
Typ **WG855E WG855E.X (855-Označenie stroja, typ akumulátorového vertikutátora na trávnik)**
Funkcia **zoškrabuje povrch alebo zeminu, tým aj prečesáva trávnik**

Zodpovedá nasledujúcim smerniciam:
2006/42/EC, 2014/30/EU, 2011/65/EU & (EU)2015/863, 2000/14/EC v novelizácii 2005/88/EC

2000/14/EC v novelizácii 2005/88/EC:
Postup vyhodnotenia zhody podľa **Dodatku VI.**
Meraný akustický výkon **88.0 dB(A)**
Deklarovaný zaručený akustický výkon **91 dB(A)**

Spĺňa posudzované normy,
EN 60335-1, EN 50636-2-92, EN 62233, EN ISO 3744, EN IEC 55014-1, EN IEC 55014-2, EN IEC 63000

Osoba oprávnená za zostavenie technického súboru,
Názov Marcel Filz
Adresa Positec Germany GmbH
Postfach 32 02 16, 50796 Cologne, Germany



2023/09/01
Allen Ding
Zástupca vrchnej konštrukčnej kancelárie,
Testovanie & Certifikácia
Positec Technology (China) Co., Ltd
18, Dongwang Road, Suzhou Industrial
Park, Jiangsu 215123, P. R. China

2 x 20 V akumulátorový vertikutátor/ prevzdušňovač 2 v 1

SK

KAZALO

1. VARNOST IZDELKA
2. SESTAVNI DELI
3. TEHNIČNI PODATKI
4. NAMEN UPORABE
5. NAVODILA ZA UPORABO
6. VZDRŽEVANJE
7. VAROVANJE OKOLJA
8. REŠEVANJE TEŽAV
9. IZJAVA O SKLADNOSTI

Uporabniki si lahko elektronska navodila ogledajo na <https://eu.worx.com>

VARNOST IZDELKA SPLOŠNA VARNOSTNA NAVODILA

 **OPOZORILO Preberite vsa varnostna opozorila in navodila.** Neupoštevanje opozoril in navodil lahko privede do električnega udara in/ali resnih poškodb.

VSA OPOZORILA IN NAPOTILA SHRANITE, KER JIH BOSTE V PRIHODNJE ŠE POTREBOVALI.

OPOZORILO: za ponovno polnjenje baterije uporabite samo snemljivo napajalno enoto, ki je priložena tej napravi.

POMEMBNO PRED UPORABO NATANČNO

PREBERITE SHRANITE ZA PRIHODNJO UPORABO Varni postopki upravljanja za rahljalnik/prezračevalnik

Usposabljanje

- a) Pazljivo preberite navodila. Pred uporabo naprave se temeljito seznanite s pravili za njeno pravilno uporabo;
- b) Nikoli ne dovolite, da bi osebe, ki niso ustrezno seznanjene s temi navodili ali otroci uporabljali to napravo. Lokalni predpisi lahko tudi predpisujejo starost uporabnika naprave;
- c) Za nezgode ali škodo, povzročeno na drugih osebah ali njihovi lastnini, je odgovoren uporabnik ali lastnik.

Priprava

- A) Med upravljanjem stroja ves čas nosite zaščito za sluh in zaščitna očala.
- B) Med upravljanjem stroja vedno nosite močno obutev in dolge hlače. Stroja ne upravljajte bosi ali v odprtih sandalih. Izogibajte se nošenju ohlapnih oblačil ali takšnih, ki imajo viseče

- vrvice ali pentlje.
- C) temeljito preglejte območje uporabe opreme in odstranite morebitne predmete, ki bi jih naprava med delovanjem lahko vrgla v zrak.
- D) Stroj upravljajte v priporočenem položaju in samo na trdni, ravni površini.
- E) Stroja ne upravljajte na tlakovani ali gramozni površini, kjer bi lahko izvrženi material povzročil poškodbe.
- F) Preden zaženete stroj, preverite, ali so vsi vijaki, matice, sorniki in drugi pritrdilni elementi pravilno pritrjeni ter ali so ščitniki in zasloni na mestu. Zamenjajte poškodovane ali neberljive nalepke.
- G) Nikoli ne uporabljajte kosilnice z nitjo, ko se v neposredni bližini nahajajo osebe, še posebej otroci ali domače živali.
- bližajoči nevihti, rahljajnik/ prezračevalnik z nitjo ne smete uporabljati
- C) Odstranjevalnika mahu ne uporabljajte na mokri travi.
- D) Vedno se prepričajte, da trdno stojite, še posebej na pobočjih.
- E) Hodite, nikoli ne tecite.
- F) Ne pretiravajte in ves čas ohranjajte ravnotežje.
- G) Na poševnih površinah vedno čistite prečno, nikoli v smeri navzgor ali navzdol.
- H) Bodite zelo previdni pri spremembi smeri na pobočjih.
- I) Zelo strmih pobočij ne čistite.
- J) Pri vzratnem premikanju ali pri vleki stroja bodite skrajno previdni.
- K) Kadar je potrebno prevračanje naprave zaradi transporta in kadar prečkate površine, ki niso porasle s travo oziroma ko napravo premikate do- ali od površine, ki jo boste ali ste jo obdelovali, morajo krepplji mirovati.
- L) Stroja nikoli ne upravljajte s poškodovanimi varovali ali ščitniki, ali brez varnostnih naprav, na primer deflektorjev in/ali če

Delovanje

- A) Travo strizite samo pri dnevni svetlobi ali dobri umetni osvetlitvi.
- B) Pri slabih vremenskih pogojih, še posebej pri

zbiralnik trave ni na mestu.
M) Motor vklopite v skladu z navodili in s stopali dovolj stran od igel.

N) Pri startu ali zagonu motorja stroja ne prevračajte, razen če je to potrebno pri startu v visoki travi. V takem primeru s pritiskanjem ročaja navzdol privzdignite stran odstranjevalnika mahu, ki ni obrnjena proti uporabniku nekoliko navzgor, vendar samo toliko, kot je potrebno. Pri ponovnem spuščanju stroja na tla naj bosta obe roki na ročaju.

O) Nikoli ne dvigajte ali prenašajte naprave pri delujočem motorju.

P) Poskrbite za to, da se roki in nogi ne nahajata v bližini ali pod rotirajočimi deli. Odprtine za izmetavanje naj bodo vedno čiste.

Q) Stroj ustavite in iz njega odstranite baterijski sklop. Prepričajte se, da so se vsi premični deli popolnoma zaustavili:

- vedno, ko zapustite,
- pred odstranjevanjem zamašenih delov ali odmaševanjem žleba,

- pred preverjanjem, čiščenjem ali delom na stroju,
- po udarcu ob tujek. Pred ponovnim zagonom ali pred upravljanjem stroj preglejte, ali je poškodovan in ga popravite.

če začne odstranjevalnik mahu nenavadno vibrirati (takojšnji pregled).

- Preglejte glede poškodb,
- zamenjajte ali popravite vse poškodovane dele,
- preverite in zategnite vse zrahljane dele.

Vzdrževanje in shranjevanje

- Poskrbite, da bodo vse matice in vijaki vedno dobro priviti, saj le tako zagotovite, da je naprava v varnem stanju.
- Pogosto preverjajte, ali je zbiralnik smeti obrabljen ali pokvarjen.
- Stroj redno pregledujte in zaradi varnosti zamenjajte obrabljene ali poškodovane dele.
- Pri strojih z več sklopi igel bodite previdni, saj lahko vrtenje enega sklopa igel povzroči vrtenje drugega sklopa igel.
- Med prilagajanjem

stroja bodite previdni, da preprečite ukleščenje prstov med premičnimi sklopi igel in fiksnimi deli stroja.

- f) Preden stroj shranite, ga vedno pustite, da se ohladi.
- g) Pri servisiranju sklopa igel se zavedajte, da se sklop igel še vedno lahko premakne, čeprav je vir napajanja izklopljen.
- h) Uporabljajte samo originalne nadomestne dele in dodatke.
- i) Ko je stroj ustavljen zaradi servisiranja, pregleda ali shranjevanja, ali za zamenjavo dodatka, izklopite vir napajanja, iz stroja odstranite baterijski sklop in se prepričajte, da so se vsi premični deli popolnoma zaustavili. Pred kakšnimi koli pregledi, prilagoditvami itd. pustite, da se stroj ohladi. Stroj skrbno vzdržujte in čistite.
- j) Stroj shranjujte izven dosega otrok.

VARNOSTNA OPOZORILA ZA AKUMULATOR

a) Ne razstavljajte, odpirajte ali odstranjajte celice

akumulatorja.

b) Pazite, da ne povzročite kratkega stika med kontaktoma akumulatorja.

Akumulatorjev nikoli ne shranjujte v škatli ali predalu, kjer bi lahko prišlo do kratkega stika zaradi stika kontaktov s prevodnimi predmeti.

Kadar akumulator ni nameščen v orodju, ga hranite proč od drugih kovinskih predmetov, kot so sponke za papir, kovanci, ključi, žebliji, vijaki ali drugi drobni kovinski predmeti, ki bi lahko omogočili stik med kontaktoma. Če pride do stika med kontaktoma akumulatorja, to lahko povzroči požar.

c) Akumulatorja ne izpostavljajte vročini ali ognju. Poskrbite, da ne bo izpostavljen neposredni sončni svetlobi.

d) Akumulatorja ne izpostavljajte mehanskim udarcem.

e) Če opazite, da akumulator pušča, pazite, da tekočina ne bo prišla v stik z očmi. Če akumulatorska tekočina vseeno pride v stik z očmi, izperite prizadeto območje



z obilo vode in poiščite zdravniško pomoč.

- f) Akumulator shranjujte na čistem in suhem mestu.
- g) Če se akumulator zamaže, ga takoj očistite s čisto in suho krpo.
- h) Akumulator morate pred uporabo napolniti. Pri polnjenju akumulatorja vedno upoštevajte predpisana navodila in postopke.
- i) Če akumulatorja ne polnite, ga odstranite iz polnilca.
- j) Po daljšem obdobju skladiščenja, boste za dosego maksimalne zmogljivosti akumulatorja verjetno morali slednjega nekajkrat napolniti in izprazniti.
- k) Za polnjenje uporabljajte le polnilce, ki jih je predpisal Worx. Nikoli ne uporabljajte polnilcev, ki niso posebej namenjeni za polnjenje vašega akumulatorja.
- l) Nikoli ne uporabljajte polnilcev, ki niso posebej zasnovani za polnjenje vašega akumulatorja.
- m) Akumulatorje shranjujte izven dosega otrok.
- n) Za podrobnosti, si oglejte gradivo, ki je bilo priloženo

akumulatorju.

- o) Če orodja ne uporabljate, iz njega odstranite akumulator.
- p) Akumulatorje odlagajte skladno s predpisi.
- q) V napravi ne uporabljajte celic različnih proizvajalcev, zmogljivosti, velikosti ali tipa.
- r) Baterije držite stran od mikrovalov in visokega tlaka.
- S) Opozorilo! Ne uporabljajte baterij, ki jih ni mogoče ponovno polniti.

SIMBOLI

	Preberite navodila za uporabo.
	Prisotni naj bodo varno oddaljeni.
	OPOZORILO – Pazite se ostrih igel, prste na rokah in nogah držite stran. Pred vzdrževanjem, prilagajanjem, čiščenjem ali če se kabel zaplete ali poškoduje, izvlecite vtič iz električnega omrežja. Po izklopu motorja se igle še vedno vrtijo.

	Nosite zaščito za oči in sluh
	Če se z baterijo ne ravna pravilno, lahko pride v vodni krog in povzroči škodo ekosistemu. Izrabljenih baterij ne odvrzite kot nesortirane komunalne odpadke.
	Prepovedano sežiganje
 Li-Ion 	Litij-ionska baterija, ki je označena s simboli, povezanimi z "ločenim zbiranjem" vseh baterijskih vložkov in baterijskih vložkov. Nato se reciklira ali odstrani, da se zmanjša vpliv na okolje. Baterijski paketi so lahko škodljivi za okolje in zdravje ljudi, ker vsebujejo škodljive snovi.
 	Odpadnih električnih naprav ne smete zavreči skupaj z ostalimi gospodinjstskimi odpadki. Dostavite jih na mesto za ločeno zbiranje odpadkov. Glede podrobnosti, se posvetujte z lokalno službo za ravnanje z odpadki.
	Nosite zaščitne rokavice
	Pred vsakim prilagajanjem, servisiranjem ali vzdrževanjem izvlecite akumulator iz ležišča.
 STOP	Noži po izklopu vrtnega orodja nadaljujejo z rotiranjem in lahko povzročijo poškodbe. Preden se boste dotikali delov naprave, počakajte, da se zaustavijo.

2. SESTAVNI DELI

1. ROČAJ ZA UPRAVLJANJE
2. GUMB ZA ZAGON
3. KRMILNI ROČAJ
4. ZGORNJI ROČAJ
5. ZAPORNI GUMB ROČICE
6. SPODNJI ROČAJ
7. VREČA ZA ZBIRANJE TRAVE
8. ROČICA ZA NASTAVITEV VIŠINE
9. ZAPORNI POKROV SPODNJEGA ROČAJA
10. POKROV BATERIJSKEGA SKLOPA
11. VARNOSTNA LOPUTA
12. KABELSKA SPONKA
13. SREDNJI ROČAJ
14. PRIKLJUČNI KABEL
15. ZAPORNI GUMB VALJA
16. REZALNI VALJ
17. VALJ Z IGLAMI
18. ROČAJ ZA NOŠENJE
19. BATERIJSKI SKLOP* (GLEJ SLIKO H)

* Pri standardni dobavi niso vključeni vsi prikazani dodatki.

3. TEHNIČNI PODATKI

Vrsta **WG855E WG855E.X** (855- oznaka strojev, ki predstavljajo akumulatorski rahljalniki trate)

	WG855E	WG855E.X**
Napetost	40V  Max. (2x20V Max.)***	
Št. vrt. brez obremenitve	3400/min	
Širina rahljanja/prezračevanja	36 cm	
Prostornina vreče	40 L	
Nivoji prilagajanja višine	4 (nivo +1, nivo 0, nivo -1, nivo -2)	

**2x20 V brezžični rahljalnik/
prezračevalnik trate 2 v 1**

SL

Višina nivoja	nivo +1	nivo 0	nivo -1	nivo -2
	+6 mm	-3 mm	-6 mm	-9 mm
Teža strojčka (Golo orodje)	10.45 kg			

**X = 1-999, A-Z, M1-M9 so samo za različne kupce, med temi modeli ni nobenih varnostnih sprememb.
 ***Napetost je bila izmerjena brez obremenitve.
 Začetna napetost akumulatorja doseže maksimum 20 V. Običajna napetost je 18 V.

PRIPOROČENE BATERIJE IN POLNILNIKI

Kategorija	Vtipkajte	Zmogljivost
20V baterijo	WA3014	4.0 Ah
	WA3644	4.0 Ah
20V Polnilnik	WA3883	4.0 A

Zalecamy zakup akcesoriów w sklepie, w którym sprzedawane są narzędzia. Aby uzyskać więcej informacji, zobacz pakiet akcesoriów. Personel sklepu może ci pomóc i doradzić.

PODATKI O HRUPU

Vrednotena raven zvočnega tlaka	$L_{pA} = 74.3 \text{ dB(A)}$
K_{pA}	3.0 dB(A)
Vrednotena raven zvočne moči	$L_{wA} = 88.0 \text{ dB(A)}$
K_{wA}	3.0 dB(A)
Uporabljajte zaščito za ušesa.	

PODATKI O VIBRACIJAH

Tipična vrednotena raven vibracij	$a_h < 2.5 \text{ m/s}^2$
Nezanesljivost meritve	$K = 1.5 \text{ m/s}^2$

 **OPOZORILO:** Dejanska vrednost emisije vibracij med uporabo strojčka, se lahko

razlikuje od navedene, kajti nanjo vpliva tudi način uporabe strojčka, predvsem naslednje okoliščine: Način uporabe strojčka in materiali v katere vrtate ali vijačite.

Ali je strojček v dobrem stanju in ustrezno vzdrževan.

Uporaba ustreznega dodatka in njegova brezhibnost.

Čvrstost oprijema ročajev in morebitna uporaba dodatkov za zmanjševanje vibracij.

Uporaba orodja za predviden namen, skladen s temi navodili.

Če strojčka ne uporabljate pravilno, lahko povzroči vibracijski sindrom zapestja in rok.

 **OPOZORILO:** Če želimo resnično natančno oceniti raven izpostavljenosti v dejanskih okoliščinah, moramo upoštevati tudi vse faze delovnega procesa, tudi število vklopov in izklopov strojčka ter čas, ko deluje v prostem teku in neobremenjeno. To lahko znatno zmanjša raven izpostavljenosti tekom celotnega delovnega procesa.

Pomoč pri zmanjševanju tveganja pri izpostavljenosti vibracijam.

VEDNO uporabljajte le ostra dleta, svedre in rezila.

Strojček vzdržujte skladno s temi navodili in poskrbite, da bo dobro namazan (kjer je potrebno).

Če boste strojček uporabljali redno, potem investirajte v dodatke za zmanjševanje vibracij.

Delo si organizirajte tako, da boste opravila z visoko ravno vibracij izvajali v več fazah, tekom nekaj dni.

4. NAMEN UPORABE

Ta izdelek je namenjen za rahljanje/prezračevanje domačih trat.

5. NAVODILA ZA UPORABO

 **OPOMBA:** Preden začnete uporabljati strojček, si pozorno preberite navodila.

SESTAVLJANJE IN NAČIN UPORABE

DEJANJE	SLIKA
SESTAVLJANJE	
Sestavljanje ročajev	Glejte Sliko A1, A2, A3, A4, A5, A6, A7
Izbira ustrezne višine ročajev in sestavljanje ročajev.	
OPOMBA: višina obeh strani mora biti enaka.	

2x20 V brezžični rahljalik/ prezračevalnik trate 2 v 1

SL

Pritrditev kablskih sponk	Glejte Sliko B
Sestavljanje košare za travo.	Glejte Sliko C
Nameščanje vreče za zbiranje trave na rahljalik/prezračevalnik. OPOMBA: Košaro za travo poskusite premakniti, da se prepričate, če je dobro nameščena.	Glejte Sliko D
Odstranjevanje/praznjenje košare za travo  Opozorilo! Pred uporabo vedno preverite, če se varnostna loputa odprtine za izmetavanje ustrezno zapira. Ko uporabljate stroj brez nameščene vreče za zbiranje trave, nikoli ne dvigajte varnostne lopute.	Glejte Sliko E1,E2
Namestitev valja z iglami ali rezalnega valja.	Glejte Sliko F1, F2, F3
Preverjanje stanja napoljenosti akumulatorja OPOMBA: Slika G1 se nanaša le na akumulatorje z indikatorsko lučko.	Glejte Sliko G1
Polnjenje baterijskega sklopa OPOMBA: Akumulator je ob dobavi prazen. Pred prvo uporabo je treba vsako baterijo popolnoma napolniti. Akumulatorja, ki ju polnite skupaj, vedno napolnite do konca. Več podrobnosti si lahko ogledate v priručniku za polnilnik.	Glejte Sliko G2
Namestitev baterijskega sklopa OPOMBA: ta stroj bo deloval le, če so nameščene baterije. Priporočljivo je, da uporabite iste baterije na amperske ure in polnite dve bateriji hkrati. Ko uporabljate dve bateriji z različnimi amperskimi urami, bo stroj deloval samo na nižjem skupnem imenovalcu.	Glejte Sliko H
NAČIN UPORABE	

Zagon in zaustavitev Za zagon istočasno pritisnite gumb za zagon in ročaj za upravljanje. In nato sprostite gumb za zagon. Za zaustavitev sprostite ročaj za upravljanje.	Glejte Sliko I
Nastavitev delovne višine Povlecite ročico za nastavitev višine, da nastavite delovno višino.  Opozorilo! Ustavite, spustite upravljalni ročaj in počakajte, da se motor ustavi, preden nastavljate višino. Ko premikate, prevažate ali shranjujete rahljalik/prezračevalnik, ga vedno postavite v "nivo +1". Rezila se bodo po izklopu motorja še nekaj časa vrtela, zaradi česar se lahko poškodujete. Ne dotikajte se vrtečih se rezil.	Glejte Sliko J
SHRANJEVANJE	Glejte Sliko K

NASVETI ZA RAHLJANJE/ PREZRAČEVANJE

Vaš novi rahljalik/prezračevalnik je zasnovan za odstranjevanje travne klobučevine in odvečnega mahu ter rahljanje zemlje, da ta dobi več hranil, zraka in vode. Priporočljivo je, da za odstranjevanje suhe trate in odvečnega mahu uporabite valj z iglami, za rahljanje zemlje pa uporabite rezila. Za optimalno učinkovitost rahljanja/prezračevanja si oglejte naslednja priporočila.

- 1) Ko je trava mokra zaradi dežja ali rose se izogibajte rahljanju/prezračevanju. Na mokri travi se lahko tvorijo kepe, ki ovirajo rahljanje/prezračevanje in skrajšajo čas delovanja.
- 2) Preden uporabite rahljalik/prezračevalnik je za najboljšo učinkovitost rahljanja/prezračevanja priporočljivo, da s kosilnico pokosite odvečno travo.
- 3) Za najboljšo učinkovitost držite ohišje rahljalnika/prezračevalnika stran od prepletene trave. Od časa do časa izklopite rahljalik/prezračevalnik in počakajte, da se valj z iglami in rezalni valj popolnoma ustavi. Nato odstranite baterijske sklope in rahljalik/prezračevalnik obrnite na bok. Okrog območja valja z iglami in rezalnega valja s predmetom, kot je palica, odstranite morebitno nakopičeno travo. Pazite na ostre robove valja z iglami in rezalnega valja. (Glej sliko L)
- 4) Priporočljivo je, da hodite z običajno hitrostjo, in da rahljalik/prezračevalnika med delovanjem ne

zaženete/ustavite prepogosto.

- 5) Za najboljšo učinkovitost se prepričajte, da hkrati uporabite dva popolnoma napolnjena baterijska sklopa.
- 6) Za upravljanje stroja v skladu z različnimi delovnimi pogoji uporabite valj z iglami ali rezalni valj. Pri zamenjavi valja z iglami ali rezalnega valja nosite zaščitne rokavice.
- 7) Najprej boste morali z vrta odstraniti vse smeti, vključno z vsemi škropilnimi glavami in drugimi ovirami. Nato boste morali pokositi trato do polovice normalne višine vaše običajne košnje. Spodnji rez bo omogočil bolj učinkovito delovanje rahljalnika/prezračevalnika.

6. VZDRŽEVANJE

 **OPOZORILO: preden odstranite vrečo za zbiranje trave, ustavite rahljalnik/prezračevalnik in odstranite baterije.**

OPOZORILO: Pred vsakim prilagajanjem, servisiranjem ali vzdrževanjem izvlcite vtičač iz vtičnice.

Za čiščenje strojčka nikoli ne uporabljajte vode ali kemičnih sredstev. Obrišite ga le s suho krpo. Strojček vedno shranjujte na suhem mestu. Poskrbite, da bodo prezračevalne odprtine čiste. Vsi elementi krmiljenja morajo biti čisti, brez prahu. Med uporabo strojčka boste skozi prezračevalne reže lahko opazili iskre. To je običajno in ne bo poškodovalo strojčka.

OPOMBA: Za zagotavljanje dolgega in učinkovitega delovanja, redno izvajajte naslednje vzdrževalne postopke. Check for obvious defects such as a loose, dislodged or damaged tine cylinder or blade cylinder, loose fittings, and worn or damaged components. Preverite očitne napake, kot so zrahljani, premaknjeni ali poškodovani valj z iglami ali rezalni valj, zrahljani spojni elementi in obrabljene ali poškodovane komponente. Preverite, ali so pokrovi in varovala nepoškodovani in ali so pravilno nameščeni na rahljalnik/prezračevalnik. Pred upravljanjem rahljalnika/prezračevalnika izvedite vsa potrebna vzdrževalna dela ali popravila. Če rahljalnik/prezračevalnik kljub rednemu vzdrževanju preneha delovati, za nasvet pokličite našo telefonsko številko za klice v sili.

SHRANJEVANJE (Glejte Sliko K)

Stroj obrnite na bok in očistite območje valja z iglami in rezalnega valja. Če je pokošena trava na tem območju stisnjena, jo odstranite z lesenim ali plastičnim pripomočkom.

Zrahljajte gumbe in zložite krmilni ročaj.

Shranite na suhem in čistem mestu. Na ne odlagajte drugih predmetov.

7. IZJAVA O SKLADNOSTI



Odpadnih električnih naprav ne smete zavreči skupaj z ostalimi gospodinjskimi odpadki. Dostavite jih na mesto za ločeno zbiranje odpadkov. Glede podrobnosti, se posvetujte z lokalno službo za ravnanje z odpadki.

8. ODPRAVLJANJE NAPAK

NAPAKE	DEJANJE ZA ODPRAVO
1. Rahljalnik/ prezračevalnik ne deluje, ko je aktiviran ročaj za upravljanje.	A. Preverite, ali so baterijski sklopi nameščeni. B. Sprostite ročaj za upravljanje, da izklopite rahljalnik/prezračevalnik. Odstranite baterije, obrnite rahljalnik/prezračevalnik in preverite, ali se valj z iglami in rezalni valj prosto vrtita. Če se ne vrtita prosto, ju vrnite pooblaščenemu serviserju. Valj z iglami in rezalni valj se morata prosto vrteti. C. Ali je akumulator do konca napolnjen? Priklopite polnilnik ter počakajte, da se vklopi zelena lučka. Za zagon istočasno pritisnite gumb za zagon in ročaj za upravljanje. (Glejte Sliko I)
2. Motor se med zaustavi.	A. Sprostite ročaj za upravljanje, da izklopite rahljalnik/prezračevalnik. Odstranite baterije, obrnite rahljalnik/prezračevalnik in preverite, ali se valj z iglami in rezalni valj prosto vrtita. Če se ne vrtita prosto, ju vrnite pooblaščenemu serviserju. Valj z iglami in rezalni valj se morata prosto vrteti. B. Ali je bila baterija popolnoma napolnjena? Priklopite polnilec in počakajte, da zasveti zelena lučka.

**2x20 V brezžični rahljalnik/
prezračevalnik trate 2 v 1**

SL

3. Rahljalnik/prezračevalnik deluje, vendar ne deluje pravilno ali pa je učinkovitost nezadovoljiva.	A. Ali je akumulator do konca napolnjen? Priklopite polnilnik ter počakajte, da se vklopi zelena lučka. B. Sprostite ročaj za upravljanje, da izklopite rahljalnik/prezračevalnik. Odstranite baterije. Obrnite rahljalnik/prezračevalnik in preverite: -Valj z iglami in rezalni valj, če sta ostra - če je potrebno, zamenjajte valj z iglami ali rezalni valj, če sta valj z iglami ali rezalni valj obrabljeni ali poškodovana. - Pokrijte in izpraznite žleb zaradi zamašitve. C. Višina delovanja ni primerna. Nastavite višino.
4. Rahljalnik/prezračevalnik je pretežno potisniti.	A. Dvignite višino, da zmanjšate upor krova na travi. Preverite, ali se vsako kolo prosto vrti. B. Preverite, ali je trava ovita na valj z iglami ali na rezalni valj. Če je tako, sprostite ročaj za upravljanje, da izklopite rahljalnik/prezračevalnik in odstranite baterijske sklope, nato odstranite travo. Priporočljivo je, da preverite, ali je trava ovita na valj z iglami ali rezalni valj in pred delovanjem odstranite odvečno travo. (Glejte Sliko L)
5. Rahljalnik/prezračevalnik je nenormalno hrupen in vibrira.	A. Sprostite ročaj za upravljanje, da izklopite rahljalnik/prezračevalnik. Odstranite baterije. Rahljalnik/prezračevalnik obrnite na bok in preverite valj z iglami ali rezalni valj, da se prepričate, da nista ukrivljena ali poškodovana. Če sta valj z iglami ali rezalni valj poškodovana, ju zamenjajte z nadomestnimi. Če je spodnja stran krova poškodovana, vrnite rahljalnik/prezračevalnik pooblaščenemu servisnemu centru.
6. LED lučka polnilnika ne sveti.	A. Preverite stanje priklopa. B. Zamenjajte polnilnik.
7. LED lučka na polnilniku se ne preklopi na zeleno.	A. Akumulator je potrebno pregledati. Dostavite ga k pooblaščenemu serviserju.
8. Rahljalnik/prezračevalnik ne pobira pokošene trave z vrečo za zbiranje trave.	A. Žleb je zamašen. Sprostite ročaj za upravljanje, da izklopite rahljalnik/prezračevalnik. Odstranite baterije. Iz odprtine za praznjenje odstranite ostanke pokošene trave. B. Košara za travo je polna. Košaro praznite pogosteje.
9. Po več uporabah, se čas delovanja skrajša.	A. Kosilnico dostavite k pooblaščenemu serviserju - morda bo potrebno zamenjati akumulator.
10. LED na polnilniku utripa rdeče, akumulatorja pa ni možno polniti.	A. Akumulator se po več uporabah začne pregrevati. Odstranite ga iz polnilnika ter počakajte, da se ohladi do 42°C ali manj.

ZA AKUMULATORSKA ORODJA

Razpon temperature okolice za uporabo in shranjevanje orodja in baterije je 0 °C–45 °C.

Priporočeni razpon temperature okolice za polnilni sistem med polnjenjem je 0 °C–40 °C.

2x20 V brezžični rahljalnik/ prezračevalnik trate 2 v 1

SL

9.ZJAVA O SKLADNOSTI

Mi,
Positec Germany GmbH
Postfach 32 02 16, 50796 Cologne, Germany

Izjavljamo, da je izdelek,
Opis izdelka **Baterijski rahljalik za trato** Vrsta
izdelka **WG855E WG855E.X (855- oznaka strojev, ki
predstavljajo akumulatorski rahljalik trate)**
Funkcija **rahlja površino, ali zemljo in s tem
prečesava trato**

skladen z naslednjimi direktivami,
**2006/42/EC, 2014/30/EU, 2011/65/
EU&(EU)2015/863, 2000/14/EC spremenjena z
2005/88/EC**

2000/14/EC spremenjena z 2005/88/EC:
Postopek za ugotavljanje skladnosti, glede na **Annex
VI**

Izmerjena raven zvočne moči **88.0 dB(A)**
Deklarirana raven zvočne moči **91 dB(A)**

in izpolnjuje naslednje standarde,
**EN 60335-1, EN 50636-2-92, EN 62233, EN ISO
3744, EN IEC 55014-1, EN IEC 55014-2, EN IEC
63000**

Oseba, ki je pooblaščenca za skladnost tehnične
dokumentacije,
Ime Marcel Filz
Naslov Positec Germany GmbH
Postfach 32 02 16, 50796 Cologne, Germany

203



2023/09/01
Allen Ding
Namestnik glavnega inženirja,
Testiranje in certifikacija
Positec Technology (China) Co., Ltd
18, Dongwang Road, Suzhou Industrial
Park, Jiangsu 215123, P. R. China

**2x20 V brezžični rahljalik/
prezračevalnik trate 2 v 1**

SL

ОГЛАВЛЕНИЕ

1. БЕЗОПАСНОСТЬ ПРОДУКТА
2. ПЕРЕЧЕНЬ КОМПОНЕНТОВ
3. ТЕХНИЧЕСКИЕ ДАННЫЕ
4. ПРЕДУСМОТРЕННОЕ ИСПОЛЬЗОВАНИЕ
5. ИНСТРУКЦИИ ПО ЭКСПЛУАТАЦИИ
6. УСТРАНЕНИЕ НЕИСПРАВНОСТЕЙ
7. ОХРАНА ОКРУЖАЮЩЕЙ СРЕДЫ
8. ТЕХНИЧЕСКОЕ ОБСЛУЖИВАНИЕ
9. ДЕКЛАРАЦИЯ СООТВЕТСТВИЯ

Пользователи могут просматривать электронные инструкции по адресу: <https://eu.worx.com>.

БЕЗОПАСНОСТЬ ПРОДУКТА ОБЩИЕ ПРАВИЛА ТЕХНИКИ БЕЗОПАСНОСТИ

 **ПРЕДУПРЕЖДЕНИЕ!
ВНИМАТЕЛЬНО
ОЗНАКОМЬТЕСЬ С
ИНСТРУКЦИЯМИ.**

Невыполнение всех нижеприведенных инструкций и рекомендаций может привести к поражению электрическим током, пожару и серьезным травмам.

**СОХРАНИТЕ ВСЕ
ПРЕДОСТЕРЕЖЕНИЯ
И ИНСТРУКЦИИ
ДЛЯ ДАЛЬНЕЙШЕГО**

**ПОЛЬЗОВАНИЯ.
ПРЕДУПРЕЖДЕНИЕ:**
для подзарядки аккумулятора используйте только съемный блок питания, входящий в комплект поставки данного устройства.

**ВАЖНО!
ВНИМАТЕЛЬНО
ПРОЧИТАТЬ ПЕРЕД
ИСПОЛЬЗОВАНИЕМ
СОХРАНИТЬ ДЛЯ
ДАЛЬНЕЙШЕГО
ИСПОЛЬЗОВАНИЯ**

**Инструкции по
безопасной эксплуатации
скарификаторов/аэраторов**

Обучение

- а) Внимательно прочитайте инструкцию. Необходимо ознакомиться с системой управления и принципами использованием машины.
- б) Никогда не позволяйте людям, которые не ознакомились с данной инструкцией, или детям пользоваться

**Беспроводной скарификатор/
аэратор газонов 2 в 1 2x20V**

RU

устройством. Местные нормативные акты могут ограничивать возраст оператора.

- с) Имейте в виду, что оператор или пользователь несёт ответственность за несчастные случаи или опасные ситуации, которые возникают в отношении других лиц или имущества.

Подготовка

- A) При эксплуатации устройства всегда носите средства защиты органов слуха и зрения.
- B) При эксплуатации устройства обязательно носите подходящую обувь и длинные брюки. Не эксплуатируйте устройство с босыми ногами или в открытых сандалиях. Не носите одежду свободного покроя или с висящими шнурками или завязками.
- C) Тщательно проверьте место, где предполагается использование

оборудования, и удалите все объекты, которые могут отбрасываться машиной.

- D) Эксплуатируйте устройство в рекомендуемом положении и только на твердой ровной поверхности.
- E) Не эксплуатируйте устройство на мощеной или гравийной поверхности, где выбрасываемый материал может нанести травму.
- F) Перед запуском устройства убедитесь, что все винты, гайки, болты и другие крепежные детали надежно зафиксированы, а защитные ограждения и экраны установлены на свои места. Замените поврежденные наклейки или наклейки с нечитаемым текстом.
- G) Никогда не используйте устройство, когда рядом находятся люди, особенно дети, или домашние животные.

Эксплуатация

- A) Используйте устройство только днём или при хорошем искусственном освещении.
- B) Избегайте использования машины в плохих погодных условиях, особенно во время грозы, когда существует опасность попадания молний.
- C) По возможности, не пользуйтесь аэратором по мокрой траве.
- D) Устойчиво стойте на земле, особенно на склонах.
- E) Ходите, ни в коем случае не бегайте.
- F) Не тянитесь слишком далеко и всегда сохраняйте равновесие.
- G) На склонах всегда работайте поперек и не вверх и вниз.
- H) Проявляйте исключительную осторожность при смене направления на склонах.
- I) Не работайте на слишком крутых склонах.
- J) Будьте очень осторожны, двигаясь назад или передвигая аэратор на себя.
- K) Штифты должны неподвижно стоять, если аэратор необходимо опрокинуть для транспортировки при пересечении площади без травопосева и при транспортировке к участку для обработки почвы и обратно.
- L) Ни в коем случае не эксплуатируйте устройство с поврежденными защитными ограждениями или экранами, либо без средств защиты, например без установки отражателей и/или мешка для сбора травы.
- M) Включайте двигатель в соответствии с инструкциями. Следите за тем, чтобы зубья располагались вдали от ног.
- N) При старте или запуске двигателя не наклонять аэратор, кроме как в случае необходимости при запуске в высокой траве. В таком случае, наклонить противоположную оператору сторону, нажав

для этого на рукоятку на столько, насколько обязательно необходимо поднять край аэратора. Следите за тем, чтобы обе руки находились на рукоятке при спуске машины.

O) Ни в коем случае не поднимать и не переносить аэратор с включенным мотором.

P) Не ставьте руки или ноги вблизи вращающихся деталей или под ними. Всегда держитесь вдали от выпускного отвер

Q) Остановите устройство и извлеките из него аккумулятор. Убедитесь, что все движущиеся части полностью остановились:

- всегда, если Вы отходите от машины,
- перед устранением засоров или прочисткой желоба;
- перед проверкой, очисткой или проведением работ с устройством;
- после столкновения с каким-либо посторонним предметом. Перед перезапуском и

эксплуатацией устройства осмотрите его на наличие повреждений и при необходимости отремонтируйте.

при появлении чрезмерной вибрации аэратора (сразу проверить).

- Осмотрите устройство на предмет повреждений.
- Замените или отремонтируйте поврежденные детали.
- Проверьте затяжку и затяните ослабленные детали.

Обслуживание и хранение

- Следите за затяжкой всех гаек, болтов и винтов для того, чтобы быть уверенным в том, что устройство находится в безопасном рабочем состоянии.
- Часто проверяйте мусоросборник на предмет износа или повреждения.
- Регулярно проверяйте устройство и заменяйте изношенные или поврежденные детали в целях безопасности.
- При работе с устройством, имеющим

несколько блоков зубьев, соблюдайте осторожность, так как вращение одного блока зубьев может привести к вращению другого блока зубьев.

- e) Соблюдайте осторожность при регулировке устройства, чтобы не защемить пальцы между подвижными блоками зубьев и неподвижными частями устройства.
- f) Всегда давайте устройству остыть перед тем, как отправить его на хранение.
- g) При обслуживании блока зубьев помните, что даже при отключенном источнике питания возможно его перемещение.
- h) Используйте только оригинальные запасные части и принадлежности.
- i) После остановки устройства для обслуживания, осмотра, хранения или замены принадлежностей отключите источник питания, извлеките аккумулятор и убедитесь,

что все движущиеся части полностью остановились. Дайте устройству остыть перед выполнением каких-либо проверок, регулировок и т. д. Обслуживайте устройство осторожно и держите его в чистоте.

- j) Храните устройство в недоступном для детей месте.

ПРАВИЛА ТЕХНИКИ БЕЗОПАСНОСТИ ДЛЯ АККУМУЛЯТОРНОЙ БАТАРЕИ

- a) **Не допускается разбирать, вскрывать, измельчать элементы питания и аккумуляторную батарею.**
- b) **Не допускается накоротко замыкать элементы питания или аккумулятор. Не допускается беспорядочно хранить элементы питания или аккумулятор в коробке или ящике, где они могут замкнуть друг друга или могут быть замкнуты другими металлическими предметами. Если**

аккумуляторная батарея не используется, держите ее подальше от металлических предметов, таких как зажимы, монеты, гвозди, винты и прочие металлические предметы небольшого размера, которые могут соединить клеммы друг с другом. Короткое замыкание клемм батареи может стать причиной ожогов или пожара.

- с) Не допускается подвергать аккумуляторную батарею воздействию высоких температур или пламени. Избегайте хранения аккумуляторной батареи в местах, подверженных воздействию прямого солнечного света.**
- d) Не допускается подвергать аккумуляторную батарею механическим ударам**
- e) В случае протечки аккумуляторной батареи, не допускайте контакта электролита с кожей или глазами. В случае такого контакта необходимо промыть**

пораженный участок обильным количеством воды и обратиться за медицинской помощью.

- f) Аккумуляторную батарею необходимо содержать в чистоте и сухости.**
- g) В случае загрязнения контактов аккумуляторной батареи их необходимо протереть чистой сухой тканью.**
- h) Не допускается оставлять аккумулятор на зарядном устройстве, если он не используется.**
- i) После продолжительного хранения может потребоваться несколько раз зарядить и разрядить аккумуляторную батарею для достижения максимальной эффективности ее работы.**
- j) Аккумуляторная батарея работает наиболее эффективно при нормальной комнатной температуре ($20^{\circ}\text{C} \pm 5^{\circ}\text{C}$).**
- к) Используйте только зарядные устройства, указанные Worx. Не допускается использовать какие-либо зарядные устройства, за**

исключением специально предназначенных для данного оборудования.

Зарядное устройство, которое подходит для одной аккумуляторной батареи, может стать причиной пожара при использовании с другой аккумуляторной батареей.

l) Не допускается использовать какие-либо аккумуляторные батареи, не предназначенные для использования с данным оборудованием.

m) Храните аккумуляторную батарею в местах, недоступных для детей.

n) Следует сохранить оригинальную документацию на изделие для будущего использования.

o) По возможности извлекайте аккумуляторную батарею из изделия, если она не используется.

p) Утилизируйте аккумуляторную батарею должным образом.



q) Не используйте аккумуляторы сторонних производителей

r) Держите батарею подальше от микроволновых печей и высокого давления.

S) Внимание! Не используйте неперезаряжаемые батареи.

УСЛОВНЫЕ ОБОЗНАЧЕНИЯ

	Прочтите руководство оператора.
	Держите посторонних людей на безопасном расстоянии.
	ПРЕДУПРЕЖДЕНИЕ: остерегайтесь острых зубьев, держите пальцы рук и ног подальше от них. Перед обслуживанием, регулировкой, очисткой или в случае запутывания или повреждения шнура вытащите вилку из розетки. Зубья продолжают вращаться после выключения двигателя.
	Носите средства защиты органов зрения и слуха.

	<p>При неправильной утилизации батареи могут попасть в круговорот воды в природе, что может быть опасным для экосистемы. Запрещается утилизировать использованные батареи как несортированные бытовые отходы.</p>
	<p>Запрещается сжигать</p>
 <p>Li-Ion</p>	<p>Литий-ионный аккумулятор Этот продукт был отмечен символом, связанным с «раздельным сбором» для всех батарейных блоков и батареи. Затем он утилизируется или раскреплен, чтобы уменьшить воздействие на окружающую среду. Батарейный блок могут быть вредны для окружающей среды и здоровья человека, поскольку они содержат вредные вещества.</p>
	<p>Отходы электротехнической продукции не следует утилизировать с бытовыми отходами. Они должны быть доставлены в местный центр утилизации для надлежащей переработки.</p>
	<p>Надевайте защитные рукавицы</p>
	<p>Перед выполнением любой регулировки или технического обслуживания извлеките аккумулятор из устройства</p>
 <p>STOP</p>	<p>Лезвия продолжают вращаться после выключения машины. Подождите, пока все компоненты машины полностью не остановятся, прежде чем прикасаться к ним.</p>

2. ПЕРЕЧЕНЬ КОМПОНЕНТОВ

1. РАБОЧАЯ ДУГА
2. КНОПКА ПУСКА
3. РУКОЯТЬ
4. ВЕРХНЯЯ РУКОЯТКА
5. РУЧКА БЛОКИРОВКИ РУКОЯТКИ
6. НИЖНЯЯ РУКОЯТКА
7. МЕШОК ДЛЯ СБОРА ТРАВЫ
8. РЫЧАГ РЕГУЛИРОВКИ ВЫСОТЫ
9. КРЫШКА БЛОКИРОВКИ НИЖНЕЙ РУКОЯТКИ
10. КРЫШКА АККУМУЛЯТОРА
11. ПРЕДОХРАНИТЕЛЬНЫЙ ЩИТОК
12. КАБЕЛЬНЫЙ ХОМУТ
13. СРЕДНЯЯ РУКОЯТКА
14. ШНУР ПИТАНИЯ
15. РУЧКА БЛОКИРОВКИ ЦИЛИНДРА
16. НОЖЕВОЙ ЦИЛИНДР
17. ЗУБЧАТЫЙ ЦИЛИНДР
18. РУЧКА ДЛЯ ПЕРЕНОСКИ
19. АККУМУЛЯТОР* (СМ. РИС. Н)

* Не все показанные или описанные аксессуары включены в стандартную поставку.

3. ТЕХНИЧЕСКИЕ ДАННЫЕ

Тип **WG855E WG855E.X (855- Обозначения устройств, представляющих собой аккумуляторные скарификаторы газонов**

	WG855E	WG855E.X**
Напряжение	40V  Max.(2x20V Max.)***	
Скорость без нагрузки		3400/min
Ширина скарификации/аэрации		36 cm
Объем мешка		40 L

Беспроводной скарификатор/аэратор газонов 2 в 1 2x20V RU

Уровни регулировки высоты	4 (уровень +1, уровень 0, уровень -1, уровень -2)			
Высота уровня	уровень +1	уровень 0	уровень -1	уровень -2
	+6 mm	-3 mm	-6 mm	-9 mm
Вес инструмента (без аккумулятора)	10.45 kg			

**X=1-999, A-Z, M1-M9 используются только для разных инструментов. Безопасная соответствующая замена между данными моделями невозможна
 ***Напряжение измерено без рабочей нагрузки. Первоначальное напряжение аккумулятора достигает 20 В. Номинальное напряжение составляет 18 В.

РЕКОМЕНДУЕМЫЕ АККУМУЛЯТОРЫ И ЗАРЯДНЫЕ УСТРОЙСТВА

Категория	Тип	Ёмкость
Аккумулятор 20В	WA3014	4.0 Ah
	WA3644	4.0 Ah
Зарядное устройство 20 В	WA3883	4.0 А

Мы рекомендуем Вам приобрести диски в том же магазине, в котором вы приобрели инструмент. Подробную информацию можно найти на упаковке диска. Персонал магазина может помочь вам и дать совет.

ДАННЫЕ ШУМА

Условное звуковое давление	$L_{pA} = 74.3 \text{ dB(A)}$
K_{pA}	3.0 dB(A)
Удельная мощность звука	$L_{wA} = 88.0 \text{ dB(A)}$
K_{wA}	3.0 dB(A)

Наденьте защиту для ушей.



ИНФОРМАЦИЯ О ВИБРАЦИИ

Вибрация	$a_h < 2.5 \text{ m/s}^2$
Погрешность	$K=1.5 \text{ m/s}^2$

- !** **ПРЕДУПРЕЖДЕНИЕ.** Значение вибрации при фактическом использовании электроинструмента может отличаться от заявленного значения в зависимости от следующего:
- Как используется инструмент
 - Инструмент находится в хорошем состоянии и ухожен
 - Используйте правильный аксессуар для инструмента и убедитесь, что он острый и в хорошем состоянии.
 - Плотность захвата на ручках при использовании любых антивибрационных аксессуаров.
 - Инструмент используется в соответствии с его конструкцией и этими инструкциями

- !** **ПРЕДУПРЕЖДЕНИЕ.** Чтобы быть точным, оценка уровня воздействия в реальных условиях использования должна также учитывать все части рабочего цикла, такие как время, когда инструмент выключен и когда он работает на холостом ходу, но не выполняет работу, Это может значительно снизить уровень воздействия за весь рабочий период и помогает минимизировать риск вибрации.

Для минимализации вибрации: ВСЕГДА используйте острые лезвия Обслуживайте этот инструмент в соответствии с этими инструкциями и хорошо смазывайте (при необходимости) Если инструмент следует использовать регулярно, то приобретите антивибрационные аксессуары.

4.ПРЕДУСМОТРЕННОЕ ИСПОЛЬЗОВАНИЕ

Данное изделие предназначено для бытовой скарификации/аэрации газонов.

Беспроводной скарификатор/
аэратор газонов 2 в 1 2x20V

RU

5. ИНСТРУКЦИИ ПО ЭКСПЛУАТАЦИИ



ПРИМЕЧАНИЕ: Перед началом работы с этим аппаратом прочитайте инструкции по эксплуатации.

СБОРКА И ЭКСПЛУАТАЦИЯ

Действие	Рисунок
Сборка	
Установка рукояток Выбор подходящей высоты рукояток и их установка. ПРИМЕЧАНИЕ: Высота обеих сторон должна быть одинаковой.	См. Рис. А1, А2, А3, А4, А5, А6, А7
Присоединение кабельных хомутов	См. Рис. В
Сборка травосборника	См. Рис. С
Установка мешка для сбора травы на скарификатор/аэратор. ПРИМЕЧАНИЕ: Слегка нажмите на травосборник, чтобы убедиться в том, что он полностью установлен.	См. Рис. D
Извлечение /опорожнение травосборника  Предостережение! Необходимо убедиться в том, что предохранительный клапан закрывает выпускной патрубок перед использованием машины. Никогда не поднимайте предохранительный щиток, если устройство используется без мешка для сбора травы.	See Fig. E1,E2
Установка зубчатого или ножевого цилиндра	See Fig. F1, F2, F3

Проверка состояния заряда аккумуляторной батареи ПРИМЕЧАНИЕ: Рис. G1 относится только к аккумуляторной батарее со световым индикатором батареи.	See Fig. G1
Зарядка аккумуляторной батареи ПРИМЕЧАНИЕ: Аккумуляторные батареи поставляются незаряженными. Аккумуляторная батарея должна быть полностью заряжена перед первым использованием. Всегда полностью заряжайте две батареи одновременно. Более подробная информация приведена в соответствующей главе руководства к зарядному устройству.	См. Рис. G2
Установка аккумуляторной батареи ПРИМЕЧАНИЕ: Это устройство будет работать только с установленными аккумуляторами. Рекомендуется использовать аккумуляторы с одинаковой емкостью и одновременно заряжать два аккумулятора. При использовании двух аккумуляторов с разной емкостью устройство будет работать до исчерпания заряда аккумулятора с меньшей емкостью.	См. Рис. H
ЭКСПЛУАТАЦИЯ	
Запуск и остановка Для запуска одновременно нажмите кнопку пуска и рабочую дугу. После этого отпустите кнопку пуска. Для остановки отпустите рабочую дугу.	См. Рис. I

<p>Регулировка рабочей высоты Для регулировки рабочей высоты потяните рычаг регулировки высоты.</p> <p>⚠ ПРЕДУПРЕЖДЕНИЕ! Перед регулировкой высоты остановитесь, отпустите рабочую дугу и дождитесь, пока двигатель остановится. Всегда устанавливайте "уровень +1" при перемещении, транспортировке или хранении скарификатора/аэратора. После выключения скарификатор/аэратор ножи продолжают вращаться и могут стать причиной травмы. Запрещается касаться вращающихся ножей.</p>	<p>См. Рис. J</p>
<p>ХРАНЕНИЕ</p>	<p>См. Рис. K</p>

скарификатор/аэратор и дождитесь, когда ножи полностью остановятся. После этого снимайте аккумулятор и ставьте скарификатор/аэратор на бок. С помощью подходящего предмета, например, прутка, удаляйте траву вокруг области зубчатого и ножевого цилиндров. Соблюдайте осторожность, поскольку кромки зубчатого и ножевого цилиндров очень острые. (См. рис. L)

- 4) Рекомендуется ходить в обычном темпе и не слишком часто запускать/останавливать скарификатор/аэратор во время эксплуатации.
- 5) Для достижения наилучшей производительности одновременно используйте две полностью заряженных аккумуляторных батареи.
- 6) Выбирайте зубчатый или ножевой цилиндр в соответствии с различными условиями работы. Надевайте защитные перчатки при замене зубчатого или ножевого цилиндра.
- 7) Сначала вам нужно будет убрать весь мусор со двора, включая газобрызгиватели и другие препятствия. Затем необходимо подстричь газон до половины обычной высоты срезания. Срезание травы ниже позволит скарификатору/аэратору работать более эффективно.

СОВЕТЫ ПО СКАРИФИКАЦИИ/АЭРАЦИИ

Приобретенный вами скарификатор/аэратор предназначен для аэрации газона и удаления излишков мха, а также для скарификации почвы, чтобы она получала больше питательных веществ, воздуха и воды. Зубчатый цилиндр рекомендуется использовать для удаления травы с газона и излишков мха, а ножи — для рыхления почвы. Просмотрите следующие рекомендации по оптимальной скарификации/аэрации.

- 1) Избегайте скарификации/аэрации, когда трава мокрая от дождя или росы. При срезании влажной травы возможно образование липких комков, которые препятствуют скарификации/аэрации и сокращают срок службы ножей.
- 2) Для достижения наилучших результатов скарификации/аэрации перед использованием скарификатора/аэратора рекомендуется использовать газонокосилку для скашивания лишней травы.
- 3) Для достижения наилучших результатов не допускайте попадания на корпус скарификатора/аэратора вьющейся травы. Периодически выключайте

6. ТЕХНИЧЕСКОЕ ОБСЛУЖИВАНИЕ

⚠ ПРЕДУПРЕЖДЕНИЕ: перед снятием мешка для сбора травы остановите скарификатор/аэратор и вытащите аккумулятор.

ПРЕДУПРЕЖДЕНИЕ: Снимите аккумуляторную батарею с инструмента перед выполнением любых наладочных работ, технического обслуживания или ремонта. Никогда не используйте воду или химические чистящие средства для чистки электроинструмента. Протирайте его сухой тканью. Всегда храните электроинструмент в сухом месте. Содержите в чистоте вентиляционные отверстия двигателя. Очищайте от пыли все рабочие органы управления. Иногда через вентиляционные отверстия вы можете увидеть искры. Это нормально и не повредит ваш электроинструмент.

ПРИМЕЧАНИЕ: Для обеспечения длительного и надежного обслуживания регулярно выполняйте следующие процедуры технического обслуживания. Check for obvious defects such as a loose, dislodged or damaged tine cylinder or blade cylinder, loose fittings, and worn or damaged components. Проверьте устройство на предмет очевидных дефектов, таких как незакрепленный, смещенный или поврежденный зубчатый цилиндр или ножевой цилиндр, ослабленные соединения и изношенные или поврежденные

компоненты. Убедитесь, что крышки и ограждения не повреждены и правильно прикреплены к скарификатору/аэратору. Выполняйте любое необходимое техническое обслуживание или ремонт перед эксплуатацией скарификатора/аэратора. При выходе скарификатора/аэратора из строя несмотря на регулярное техническое обслуживание позвоните в нашу службу поддержки для консультации.

ХРАНЕНИЕ(См. Рис. К)

Положите устройство на бок и очистите поверхность зубчатого цилиндра и ножевого цилиндра. Уплотненные обрезки травы в области ножа удалите с помощью деревянного или пластикового приспособления.

Ослабьте ручки и сложите рукоять.

Храните устройство в сухом месте. Не размещайте на изделии другие предметы.

7.ОХРАНА ОКРУЖАЮЩЕЙ СРЕДЫ



Отходы электротехнической продукции не следует утилизировать с бытовыми отходами. Они должны быть доставлены в местный центр утилизации для надлежащей переработки.

8.ПРОБЛЕМА РЕШЕНИЕ

Проблема	Решение
1. Скарификатор/аэратор не движется при активации рабочей дуги.	<p>A. Убедитесь, что аккумуляторы установлены.</p> <p>B. Отпустите рабочую дугу, чтобы выключить скарификатор/аэратор. Извлеките аккумуляторы, переверните скарификатор/аэратор и убедитесь, что зубчатый цилиндр и ножевой цилиндр свободно вращаются. Если они не вращаются свободно, отправьте устройство в авторизованный сервисный центр. зубчатый цилиндр и ножевой цилиндр должны свободно вращаться.</p> <p>C. Была ли полностью заряжена батарея? Подключите зарядное устройство и дождитесь появления зеленого света. Для запуска одновременно нажмите кнопку пуска и рабочую дугу.(См. Рис. I)</p>
2. Двигатель останавливается	<p>A. Отпустите рабочую дугу, чтобы выключить скарификатор/аэратор. Извлеките аккумуляторы, переверните скарификатор/аэратор и убедитесь, что зубчатый цилиндр и ножевой цилиндр свободно вращаются. Если они не вращаются свободно, отправьте устройство в авторизованный сервисный центр. зубчатый цилиндр и ножевой цилиндр должны свободно вращаться.</p> <p>B. Убедитесь, что аккумулятор полностью заряжен. При необходимости подключите зарядное устройство и подождите, пока не загорится зеленый индикатор.</p>
3. Скарификатор/аэратор включается, но не работает должным образом или его производительность неудовлетворительна.	<p>A. Была ли полностью заряжена батарея? Подключите зарядное устройство и дождитесь появления зеленого света.</p> <p>B. Отпустите рабочую дугу, чтобы выключить скарификатор/аэратор. Извлеките аккумуляторы. Переверните скарификатор/аэратор и выполните следующие проверки:</p> <ul style="list-style-type: none"> - Проверьте остроту зубчатого цилиндра и ножевого цилиндра. - Замените зубчатый цилиндр или ножевой цилиндр, если он изношен или поврежден. - Проверьте панель и разгрузочный желоб на предмет засорения. <p>C. Неправильная рабочая высота. Отрегулируйте высоту.</p>
4. Скарификатор/аэратор очень трудно толкать.	<p>A. Увеличьте высоту, чтобы панель не волочилась по траве. Убедитесь, что каждое колесо свободно вращается.</p> <p>B. Проверьте, не намотана ли трава на зубчатый цилиндр или ножевой цилиндр. Если это так, отпустите рабочую дугу, чтобы выключить скарификатор/аэратор, и извлеките аккумуляторы, а затем уберите траву. Перед работой рекомендуется проверить, намотана ли трава на зубчатый цилиндр или ножевой цилиндр, и удалить ее.(См. Рис. L)</p>

5. Скарифikator/аэратор слишком шумный и вибрирует.	А. Отпустите рабочую дугу, чтобы выключить скарифikator/аэратор. Извлеките аккумуляторы. Положите скарифikator/аэратор на бок и проверьте зубчатый цилиндр или ножевой цилиндр, чтобы убедиться, что они не погнуты и не повреждены. Если зубчатый цилиндр или ножевой цилиндр поврежден, замените его на новый. Если нижняя часть панели повреждена, отправьте скарифikator/аэратор в авторизованный сервисный центр.
6. Индикатор зарядного устройства не загорается.	А. Проверьте вилку. В. Замените зарядное устройство.
7. Индикатор зарядного устройства не загорается зеленым.	А. Батарею необходимо проверить. Обратитесь в авторизованный сервисный центр.
8. Скарифikator/аэратор не собирает скошенную траву в мешок для сбора травы.	А. Желоб засорился. Отпустите рабочую дугу, чтобы выключить скарифikator/аэратор. Извлеките аккумуляторы. Очистите желоб от обрезков травы. В. Мешок полон. Опустошайте мешок чаще.
9. Малое или уменьшенное время работы после частых применений.	А. Верните в авторизованный сервисный центр - может потребоваться новый аккумулятор.
10. Светодиод зарядного устройства мигает красным, а батарея не заряжается.	А. После непрерывного использования батарея перегревается. Извлеките аккумулятор из зарядного устройства и дайте ему остыть до 42 °С или менее.

ДЛЯ АККУМУЛЯТОРНОГО ИНСТРУМЕНТА

Диапазон температуры окружающей среды для использования и хранения инструмента и аккумулятора составляет 0°C-45°C.

Рекомендуемый диапазон температуры окружающей среды для системы зарядки во время зарядки составляет 0°C-40°C.

9.ДЕКЛАРАЦИЯ СООТВЕТСТВИЯ

Мы,
Positec Germany GmbH
Postfach 32 02 16, 50796 Cologne, Germany

Заявляем, что продукт,
Описание **Аккумуляторный скарификатор газонов**

Тип **WG855E WG855E.X (855-Обозначения устройств, представляющих собой аккумуляторные скарификаторы газонов)**

Назначение **очистка поверхности земли и, соответственно, прочесывание газонов**

Соответствует положениям Директив **2006/42/EC, 2014/30/EU, 2011/65/EU&(EU)2015/863, 2000/14/EC изменена 2005/88/EC**

2000/14/EC изменена 2005/88/EC:
Процедура оценки соответствия в соответствии с **Приложение VI.**
Измеренный уровень звуковой мощности **88.0 dB(A)**

Заявленный гарантированный уровень звуковой мощности **91 dB(A)**

И стандартам **EN 60335-1, EN 50636-2-92, EN 62233, EN ISO 3744, EN IEC 55014-1, EN IEC 55014-2, EN IEC 63000**

Лицо с правом компилирования данного технического файла,
имя **Marcel Filz**
Адрес **Positec Germany GmbH**
Postfach 32 02 16, 50796 Cologne, Germany



2023/09/01
Allen Ding
Заместитель главного инженера, Тестирование и сертификация
18, Dongwang Road, Suzhou Industrial Park, Jiangsu 215123, P. R. China

**Беспроводной скарификатор/
аэратор газонов 2 в 1 2x20V** **RU**

СТРАНА ТЕЛЕФОН ТЕХПОДДЕРЖКИ

Россия 7 (495) 136-83-96



EAC

Импортер: ООО «КВТ Эксперт»

Адрес: Россия, Москва, 119607, проспект Мичуринский, дом 31, корпус 7, помещение 40/2

Телефон: +7 (495) 107-02-72

Электронная почта kvt@kvt-service.ru

Страна производства: КНР

Изготовитель: Позитек Технолоджи (КНР) Ко., Лтд.

Адрес: Номер 18, Донванг Роуд, Сучжоу Индастриал Парк, Цзянсу, КНР

Срок службы изделия: 6 лет

Срок гарантии: 2 года

Дата производства изделия: указана на изделии

Уполномоченное лицо для принятия претензий: ООО «ПОЗИТЕК-ЕВРАЗИЯ»

Адрес: Российская Федерация, 117342, г. Москва, ул. Бутлерова, д. 17, этаж 3 ком 67

Телефон сервисной службы ООО «ПОЗИТЕК-ЕВРАЗИЯ»: +7 (495) 136-83-96

Электронная почта service.ru@positecgroup.com

**Беспроводной скарифikator/
аэратор газонов 2 в 1 2×20V**

RU



www.worx.com

Copyright © 2023, Positec. All Rights Reserved.
V2-EU-WG855E WG855E.X-M-20230901