

ALPHA BOUNCER 2 IN 1 ALPHA BOUNCER DELUXE

D Gebrauchsanweisung	МК Упатство за употреба
GB Instructions for use	TR Kullanma talimatı
NL Gebruiksaanwijzing	SK Návod na použitie
F Mode d'emploi	UA Інструкція по експлуатації
E Instrucciones de manejo	CZ Návod k použití
P Instruções de uso	H Használati utasítás
I Istruzioni per l'uso	PL Instrukcja użytkowania
DK Brugsvejledning	EST Kasutusjuhend
FIN Käyttöohje	LV Lietošanas pamācība
S Bruksanvisning	LT Nudojimo instrukcija
N Bruksanvisning	SLO Navodila za uporabo
GR Οδηγίες χρήσης	HR Upute za uporabu
RUS Инструкция по эксплуатации	SRB Uputstva za upotrebu
RO Instrucțiuni de utilizare	AR دليل الاستخدام
BG Упътване за употреба	FA راهنمای مصرف کننده
BH Upute za korištenje	CN 操作说明书
GE ინსტრუქცია	TW 操作說明書

ACHTUNG – FÜR SPÄTERES
NACHLESEN UNBEDINGT
AUFBEWAHREN!

- GB IMPORTANT! KEEP FOR FUTURE REFERENCE.
- NL LET OP: ABSOLUUT BEWAREN OM LATER NA TE LEZEN.
- F IMPORTANT: CONSERVER LE MANUEL D'UTILISATION POUR TOUTE CONSULTATION ULTERIEURE!
- E ATENCIÓN: GUARDAR SIEMPRE PARA LEERLO POSTERIORMENTE.
- P ATENÇÃO: GUARDAR NECESSARIAMENTE PARA CONSULTAS FUTURAS.
- I ATTENZIONE: CONSERVARE ASSOLUTAMENTE PER CONSULTAZIONI SUCCESSIVE.
- DK OBS: SKAL UBETINGET OPBEVARES TIL SENERE BRUG.
- FIN HUOMIO: SÄILYTÄ EHDOTTOMASTI MYÖHEMPÄÄ LUKEMISTA VARTEN.
- S OBSERVERA: MÅSTE SPARAS FÖR SENARE REFERENS.
- N OBS: MÅ OPPBEVARES FOR SENERE BRUK.

- GR ΠΡΟΣΟΧΗ: ΦΥΛΑΞΤΕ ΟΠΩΣΔΗΠΟΤΕ ΤΙΣ ΠΑΡΟΥΣΕΣ ΟΔΗΓΙΕΣ, ΩΣΤΕ ΝΑ ΜΠΟΡΕΙΤΕ ΝΑ ΑΝΑΤΡΕΞΕΤΕ ΣΕ ΑΥΤΕΣ ΑΝΑ ΠΑΣΑ ΣΤΙΓΜΗ.
- RUS ВНИМАНИЕ: НЕПРЕМЕННО СОХРАНИТЬ ДЛЯ БОЛЕЕ ПОЗДНЕГО ИСПОЛЬЗОВАНИЯ.
- RO ATENȚIE: A SE PĂSTRA NEARĂRAT PENTRU CONSULTARE ULTERIOARĂ.
- BG ВАЖНО! ПРОЧЕТЕТЕ ВНИМАТЕЛНО И ЗАПАЗЕТЕ ЗА БЪДЕЩИ СПРАВКИ
- BH RAŽNJA: OBAVEZNO ČUVATI RADI KASNIJEG ČITANJA.
- GEO ყურადღება: აუცილებლად შეინახეთ ინსტრუქცია სამომავლოდ.
- MK ВНИМАНИЕ: ОБАВЕЗНО СОЧУВАЈТЕ ГО ТЕКСТОТ ЗА ПОДОЦНЕЖНО ЧИТАЊЕ.
- TR DİKKAT: İLERİDE TEKRAR OKUMAK İÇİN MUTLAKA.
- SK POZOR: PRE NESKORŠIE DODATOČNÉ ČÍTANIE BEZPODMIENEČNE ULOŽTE.

- UA УВАГА: НЕОДМІННО ЗБЕРЕЖІТЬ
ДЛЯ БІЛЬШ ПІЗНЬОГО
ВИКОРИСТОВУВАННЯ.
- CZ POZOR: PRO POZDĚJŠÍ DODATEČNÉ
ČTENÍ BEZPODMÍNEČNĚ ULOŽIT.
- H FIGYELEM: A KÉSŐBBI ÚJBÓLI
ELOLVASÁSHOZ FELTÉTLENÜL ŐRIZZE
MEG.
- PL UWAGA: ZACHOWAĆ DO
PÓŹNIEJSZEGO WYKORZYSTANIA.
- EST TÄHELEPANU: HOIDKE KASUTUSJUHENDIT ALAL HILISEMAKS ÜLELUGEMISEKS.
- LV UZMANĪBU: NOTEIKTI UZGLABĀT
TURPMĀKAI LASĪŠANAI.
- LT DĖMESIO: BŪTINAI IŠSAUGOKITE, KAD
GAĖTUMĖTE PASISKAITYTI IR VĖLIAU.
- SLO POZOR: OBVEZNO HRANITE ZA
KASNEJŠO UPORABO.
- HR POZOR: SAČUVATI ZA KASNIJE ČITANJE.
- SRB PAŽNJA: SAČUVATI ZA KASNIJE ČITANJE.

■ AR تنبيه: يجب الاحتفاظ بالإرشادات للاطلاع عليها فيما بعد.

■ FA نکته مهم لطفاً "پیش‌تورال عمل ربرالوتفاده های آت و گهدارکنید.

■ CN 注意：-请保留此说明书以备日后使用。

■ TW 注意：-請保留此說明書以備日後使用。



Alpha Bouncer 2in1

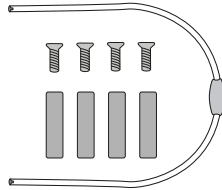
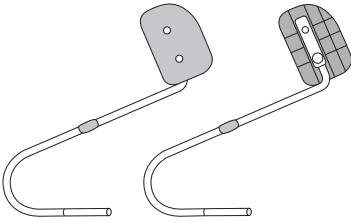
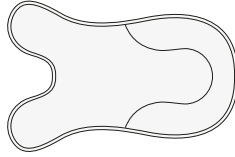
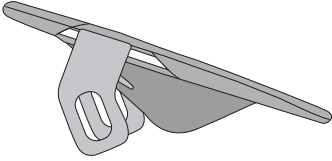

Alpha Bouncer Deluxe

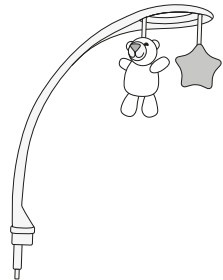
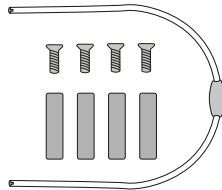
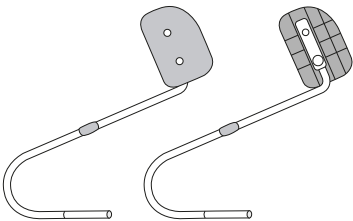
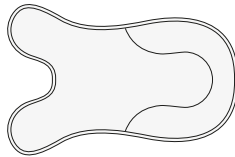
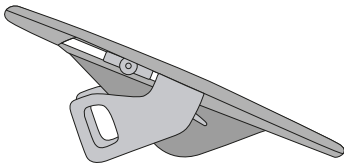



OPTIONS

OPTION A Leisure

0-9m



Alpha Bouncer 2in1

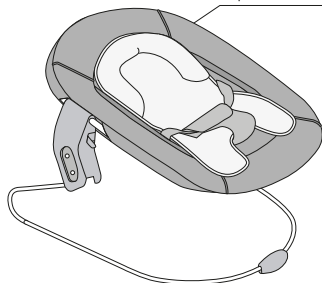

Alpha Bouncer Deluxe

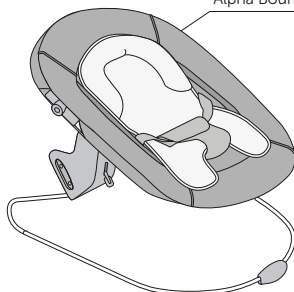

OPTION B Bouncer

0-9m



Alpha Bouncer 2in1

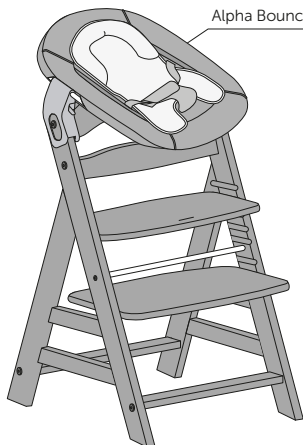

Alpha Bouncer Deluxe

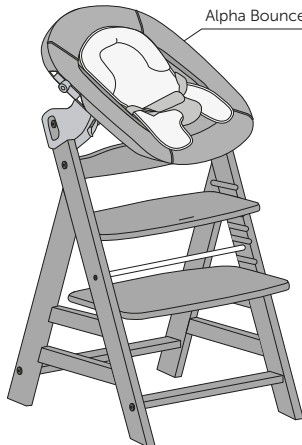

1a

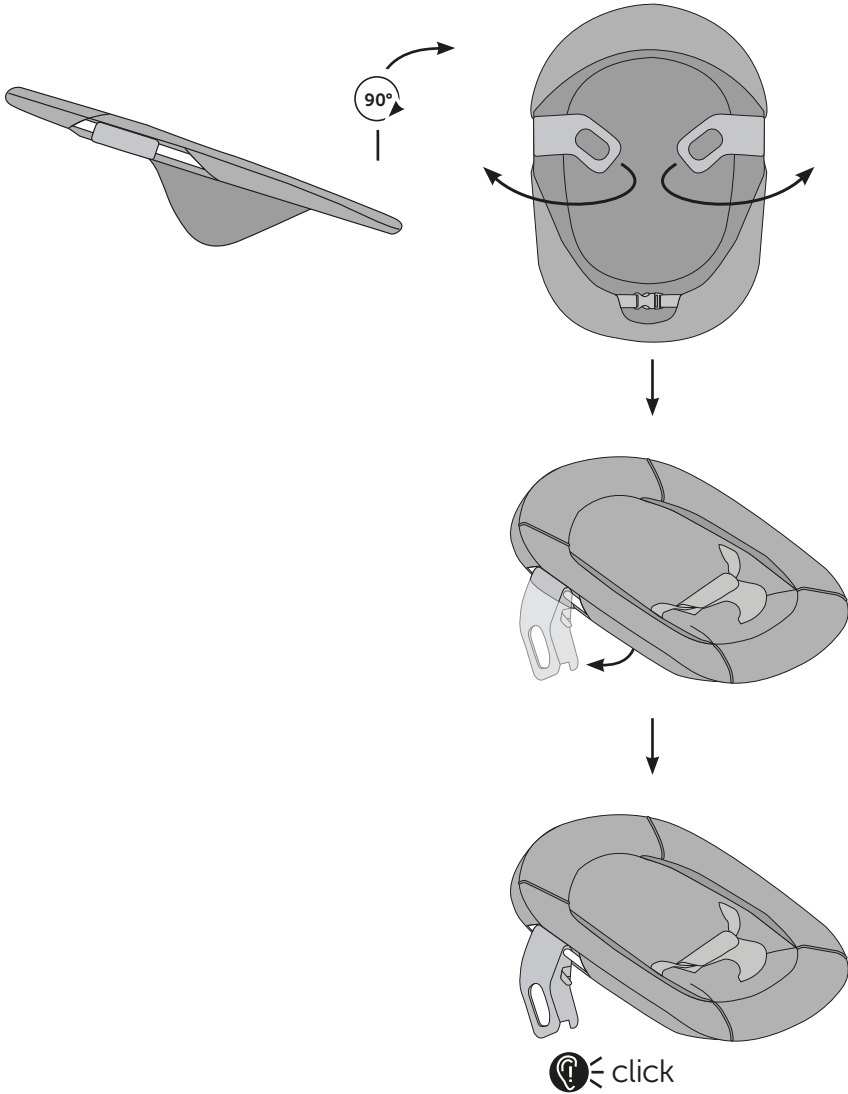

1b

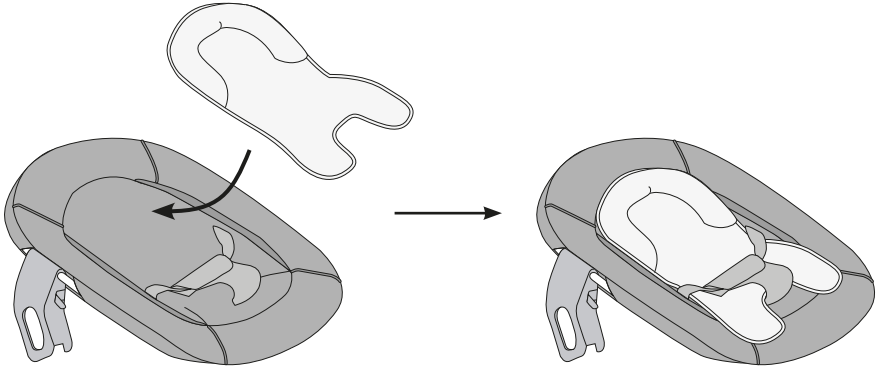

A1

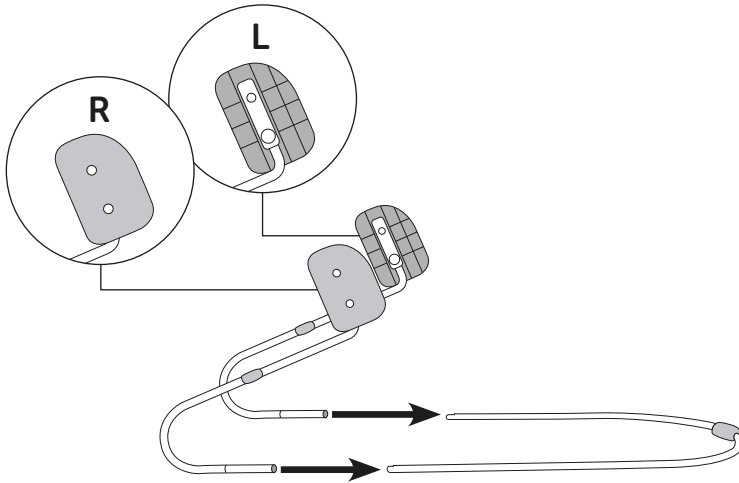

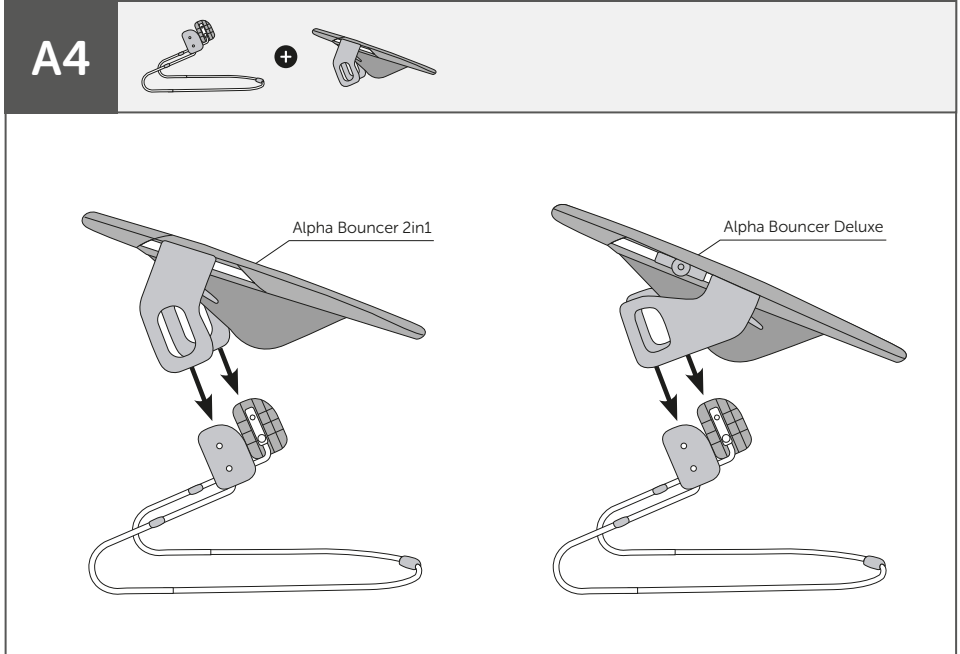
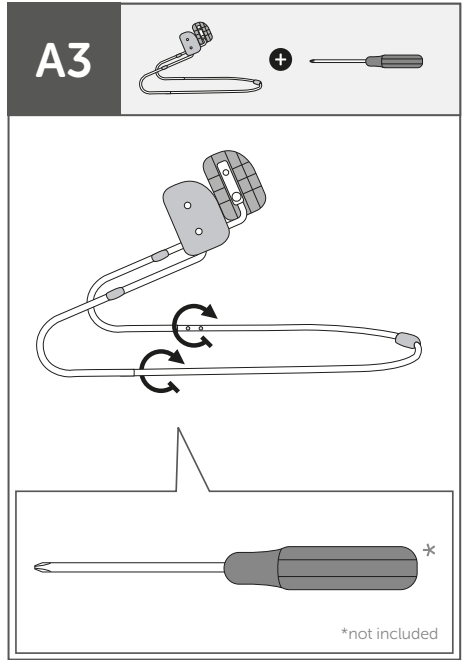
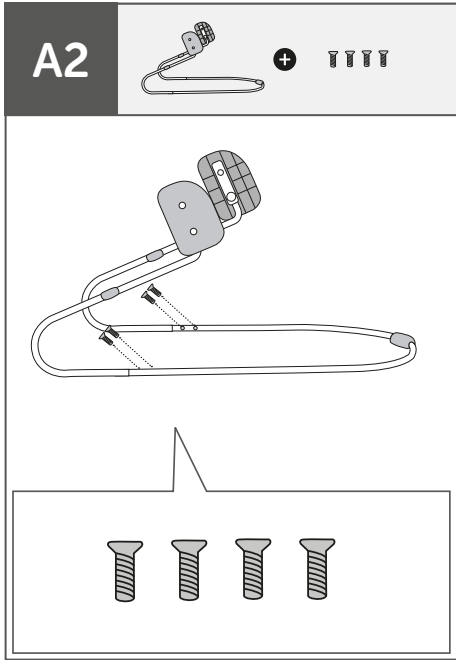

A5

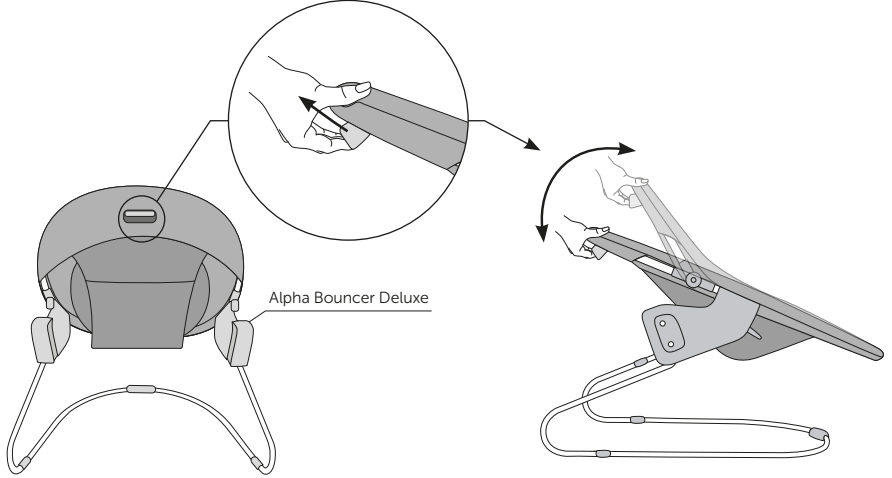
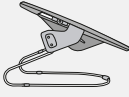

A6

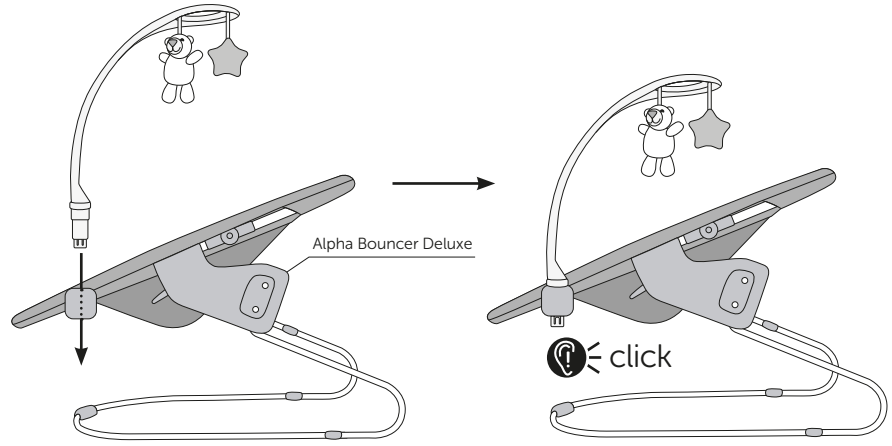

A7

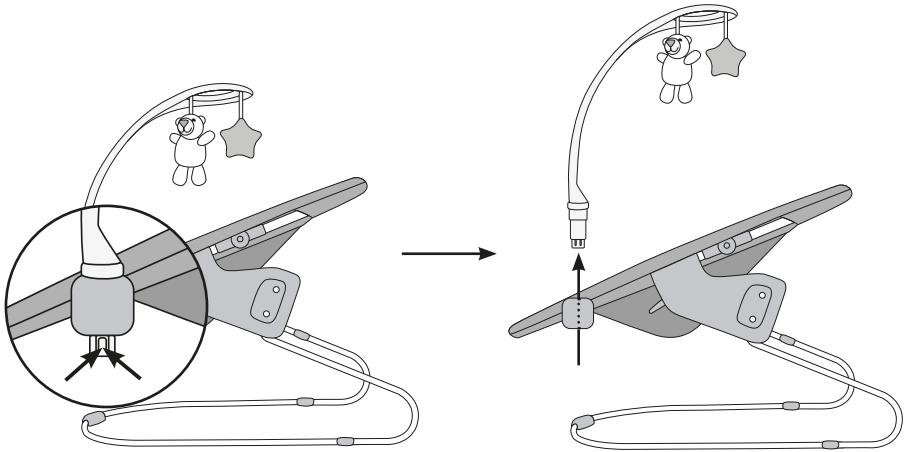

A8

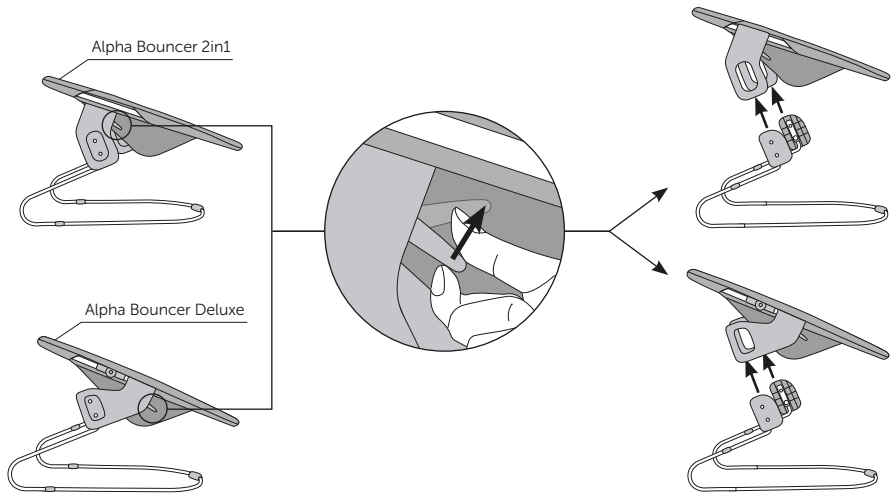
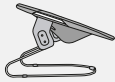

B1



*not included

B2

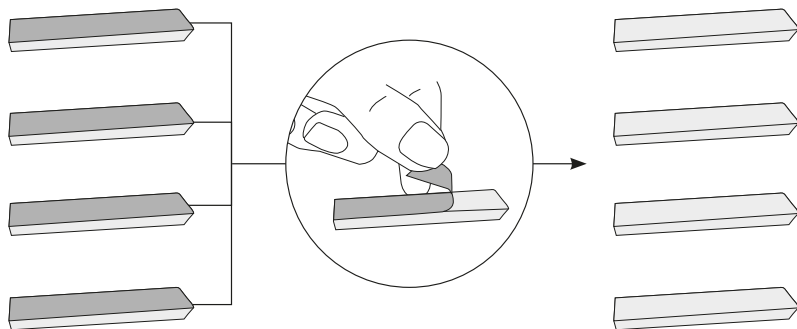

B3

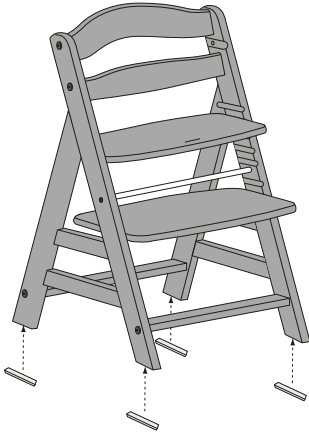

B4

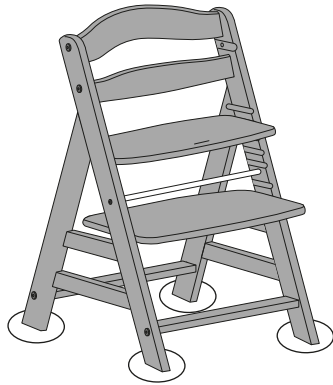

B5



Alpha Bouncer 2in1

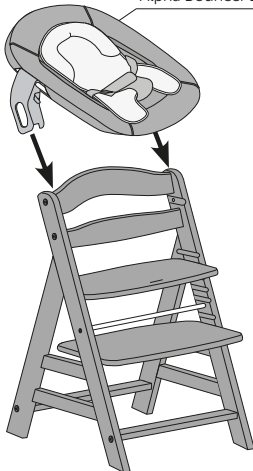

Alpha Bouncer Deluxe

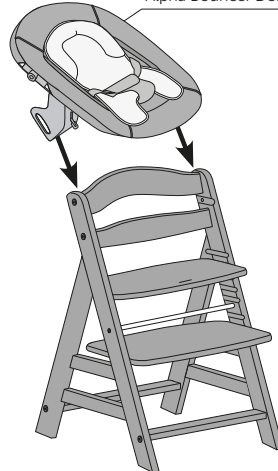

Alpha Bouncer 2in1

Alpha Bouncer Deluxe

Alpha+

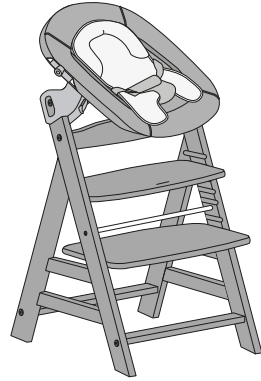
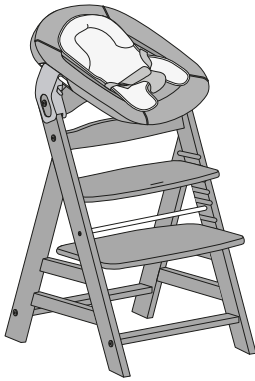

Beta+

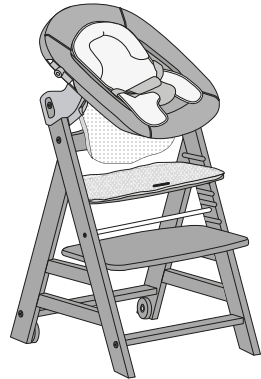
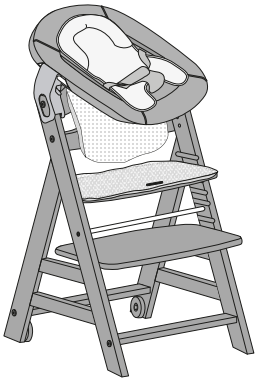



Alpha Bouncer 2in1

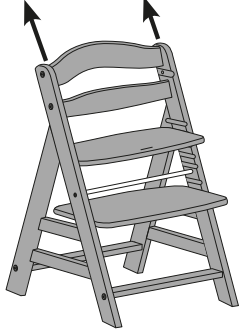
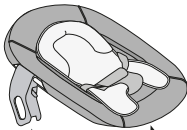
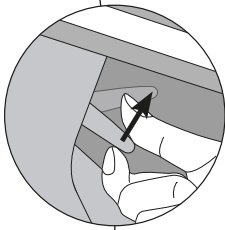
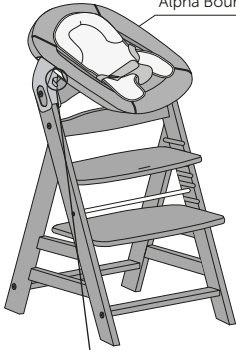

Alpha Bouncer Deluxe

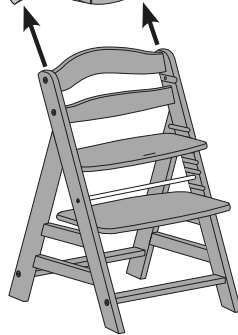
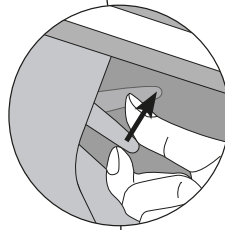
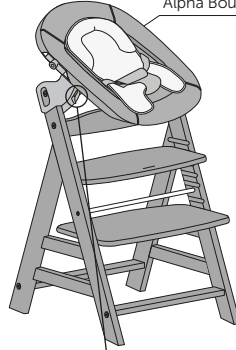

C1

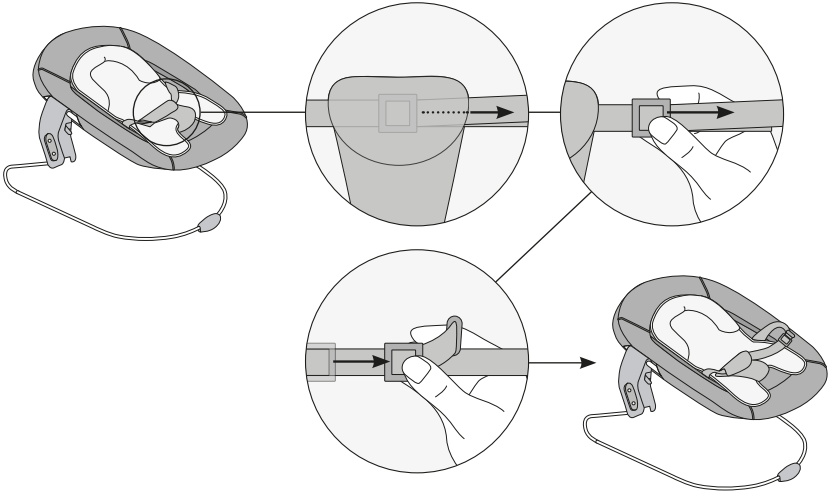

C2

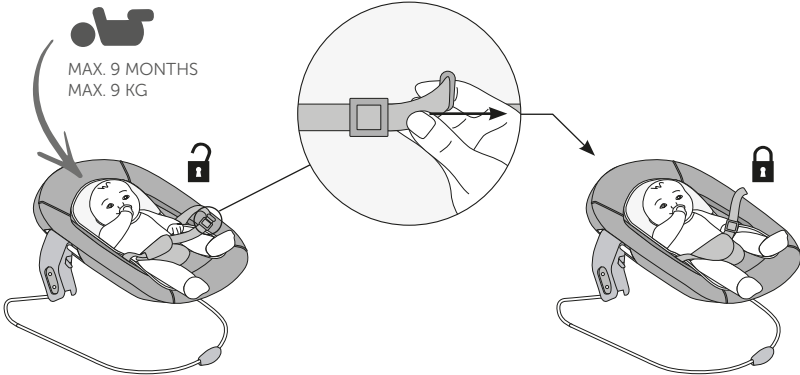

C3

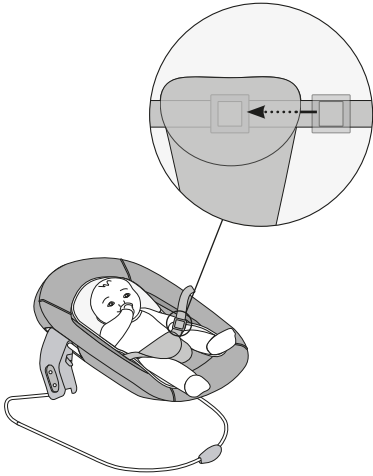

C4



C5

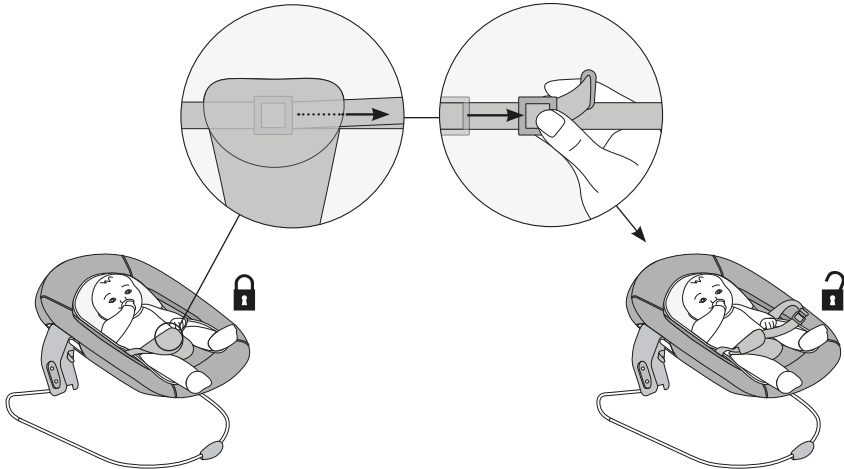

C6

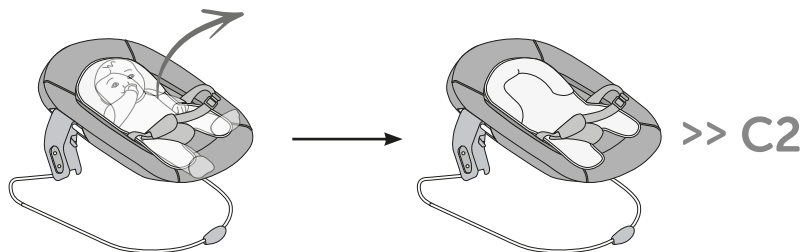

D Warnhinweise Kinderliegesitze EN 12790

- ACHTUNG: Für späteres Nachlesen unbedingt aufbewahren.
- WARNUNG: Das Kind nie unbeaufsichtigt lassen.
- WARNUNG: Verwenden Sie diesen Kinderliegesitz nicht, sobald Ihr Kind ohne Unterstützung sitzen kann.
- WARNUNG: Dieser Kinderliegesitz ist nicht für längere Schlafzeiten vorgesehen.
- WARNUNG: Es ist gefährlich, den Kinderliegesitz auf eine erhöhte Fläche wie z.B. einen Tisch zu stellen.
- WARNUNG: Immer das Rückhaltesystem benutzen.
- Dieser Kinderliegesitz ersetzt weder Wiege noch Bett. Wenn Ihr Kind schlafen muss, sollte es in eine geeignete Wiege oder ein Bett gelegt werden.
- Verwenden Sie den Kinderliegesitz nicht, wenn Bauteile beschädigt oder verloren gegangen sind.
- Verwenden Sie nur das vom Hersteller bestätigte Zubehör und entsprechende Ersatzteile.
- Dieser Kinderliegesitz ist geeignet für Kinder im Alter bis zu 9 Monaten und einem Höchstgewicht von 9 kg.
- WARNUNG: Den Spielbügel nie zum Tragen des Kinderliegesitzes verwenden.

D Pflege und Wartung

- Bitte beachten Sie die Textilkennzeichnung.
- Bitte überprüfen Sie die Funktionalität von Verbindungselementen, Gurtsystemen und Nähten regelmäßig.
- Reinigen, pflegen und kontrollieren Sie dieses Produkt regelmäßig.

GB Warnings reclined cradles

- WARNING: Please keep for future reference.
- WARNING: Never leave the child unattended.
- WARNING: Do not use the reclined cradle once your child can sit unaided.
- WARNING: This reclined cradle is not intended for prolonged periods of sleeping.
- WARNING: It is dangerous to use this reclined cradle on an elevated surface e.g. a table.
- WARNING: Always use the restraint system.
- This reclined cradle does not replace a cot or bed. Should your child need to sleep, then it should be placed in a suitable cot or bed.
- Do not use the reclined cradle if components are broken or missing.
- Do not use accessories and replacement parts other than those approved by the manufacturer.
- This reclined cradle is suitable for children aged up to 9 months and a max. weight of 9 kg.
- WARNING: Never use the toy bar to carry the reclined cradle!
- WARNING: Do not let children play with this product.
- WARNING: Do not move or lift this product with the baby inside it.
- WARNING: The carrying handles shall be used to move the product only when the child has been taken off the product.

GB Care and maintenance

- Please pay heed to the textile labeling.
- Please check on a regular basis that the connecting elements, belt systems and seams are properly functional.
- Care for, clean and check this product regularly.

NL Waarschuwingeninstructies Kinderligwipje

- Lees deze gebruiksaanwijzing zorgvuldig voor het in gebruik nemen en bewaar ze als naslagwerk.
- WAARSCHUWING: Laat het kind nooit zonder toezicht achter.
- WAARSCHUWING: Het kinderligwipje niet meer gebruiken zodra uw kind zelfstandig kan zitten.
- WAARSCHUWING: Het kinderligwipje niet gebruiken voor langere slaaptijden van uw kind.
- WAARSCHUWING: Het kinderlig wipje nooit op een verhoogd vlak zoals tafel of stoel plaatsen.
- WAARSCHUWING: Gebruik altijd de veiligheidsgordels.
- Dit kinderligwipje vervangt noch de wieg, noch het bed. Wanneer uw kindje moet slapen, dan dient het in een geschikte wieg of een bed te worden gelegd.

- **WAARSCHUWING:** Gebruik kinderligwipje niet wanneer er onderdelen beschadigd of kwijt zijn.
- **WAARSCHUWING:** Gebruik alleen door de producent goedgekeurde accessoires en onderdelen.
- Dit kinderligwipje is geschikt voor kinderen tot een maximum leeftijd van maanden en een maximaal gewicht van 9 kg.
- **WAARSCHUWING:** De speelbeugel nooit gebruiken om kinderligwipje te dragen of verplaatsen.

NL Verzorging en onderhoud

- Gelieve het textieletiket in acht te nemen.
- Gelieve de functionaliteit van verbindingselementen, veiligheidsgordels en naden regelmatig te controleren.
- Reinig, verzorg en controleer dit product regelmatig.

F Avertissements Transats enfant

- **AVERTISSEMENT:** Ne plus utiliser le transat dès lors que l'enfant peut se tenir assis tout seul.
- **AVERTISSEMENT:** Il est dangereux de poser ce transat sur une surface en hauteur: par exemple, une table.
- **AVERTISSEMENT:** Ne jamais laisser l'enfant dans le transat sans surveillance.
- **ATTENTION:** Utilisez toujours le système de retenue.
- Ce transat pour enfant ne remplace ni le berceau ni le lit. Si votre enfant doit dormir, il faut le déposer dans un berceau ou un lit approprié.
- N'utilisez pas le transat pour enfant si des éléments sont détériorés ou perdus.
- N'utilisez que les accessoires attestés par le fabricant et les pièces de rechange correspondantes.
- Non recommandé pour les enfants qui peuvent s'asseoir tout seuls. Poids maximal de l'enfant: 9 kg.
- **AVERTISSEMENT:** Ne jamais utiliser l'arceau de jeu pour porter le transat.
- **AVERTISSEMENT:** Ce transat n'est pas prévu pour de longue période de sommeil.
- **AVERTISSEMENT:** Eloigner les enfants lors du montage et démontage du transat afin d'éviter toutes blessures.
- Ne pas laissez les enfants jouer avec ce transat.
- Ne jamais soulever le transat avec l'enfant dedans.
- Les poignées de transport doivent être utilisées uniquement lorsque l'enfant a été enlevé du transat.

F Entretien et maintenance

- Laver uniquement les textiles à la main, ne pas passer en machine.
- Veuillez vérifier à intervalles réguliers le fonctionnement des éléments de jonction, des systèmes de ceinture et des coutures.
- Nettoyez, entretenez et contrôlez ce produit à intervalles réguliers.

E Precauciones Tumbonas para niños

- **ATENCIÓN:** Guardar siempre para leerlo posteriormente.
- **ATENCIÓN:** No deje nunca a su hijo sin estar vigilado dentro del asiento horizontal para niños.
- **ATENCIÓN:** No seguir utilizando el asiento horizontal, cuando su niño ya pueda sentarse sin ayuda ajena.
- **ATENCIÓN:** Este asiento horizontal para niños no está previsto para que el niño duerma en él durante largo tiempo.
- **ADVERTENCIA:** Es peligroso colocar la tumbona para niños sobre una superficie elevada, como una mesa.
- **ATENCIÓN:** Utilizar siempre el sistema de retención.
- Este asiento horizontal para niños no sustituye, ni la cuna, ni la cama. Si su niño tiene que dormir, debería colocarlo en una cuna o en una cama adecuada para ello.
- No utilice el asiento horizontal para niños, cuando falte o esté rota alguna pieza.
- Utilizar solamente accesorios confirmados por el fabricante y las piezas de recambio correspondientes.
- Esta tumbona es adecuada para niños con una edad de hasta 9 meses y un peso máximo de 9 kg.
- No utilizar el estribo de juguetes nunca para llevar la tumbona para niños.

E Cuidado y mantenimiento

- Tener en cuenta el símbolo del tejido textil.
- Compruebe periódicamente que los elementos de unión, los sistemas de cinturones y las suturas funcionan perfectamente y están en perfecto estado.
- Limpie, cuide y compruebe periódicamente este artículo.

P Advertências Cadeiras-baloço

- ATENÇÃO: Guardar necessariamente para consultas futuras.
- ATENÇÃO: Nunca deixe o bebé por vigiar na alcofa.
- ATENÇÃO: Não utilizar mais a alcofa a partir do momento em que o bebé se possa sentar sem auxílio.
- ATENÇÃO: Esta alcofa não está prevista para o bebé dormir por tempo prolongado.
- ATENÇÃO: É perigoso colocar a alcofa de bebé sobre superfícies elevadas tais como mesas por exemplo.
- ATENÇÃO: Utilize sempre o sistema de retenção.
- Esta alcofa não substitui o berço nem a cama. Quando o seu bebé tiver que dormir, deite-o num berço ou numa cama adequados.
- Não utilize a alcofa quando faltar ou estiver danificada qualquer peça.
- Utilize unicamente acessórios e peças confirmados pelo fabricante.
- Esta alcofa é apropriada para bebés até aos 9 meses de idade e um peso máximo de 9 kgs.
- Nunca utilizar o arco lúdico da alcofa de bebé como pega para transporte.

P Advertências Cadeiras-baloço

- Observe as indicações contidas nas etiquetas dos txteis.
- Verifique periodicamente a funcionalidade dos elementos de ligação e dos sistemas de cintos bem como as costuras.
- Limpe, controle e cuide periodicamente este produto.

I Avvertenze Sdraiette

- ATTENZIONE: Conservare assolutamente per consultazioni successive.
- ATTENZIONE: Non lasciare mai il bambino incustodito sulla sdraietta.
- ATTENZIONE: Non usare più la sdraietta quando il bambino è in grado di stare seduto autonomamente.
- ATTENZIONE: questa sdraietta non è progettata per lunghi periodi di sonno del bambino.
- ATTENZIONE: è pericoloso mettere la sdraietta su una superficie rialzata, come p.es. un tavolo.
- ATTENZIONE: Usare sempre il sistema di ritenuta.
- Questa sdraietta non sostituisce né la culla né il letto. Se il bambino deve dormire, dovrebbe essere messo in una culla o letto adatti.
- Non usare la sdraietta se elementi strutturali sono danneggiati o andati persi.
- Usare solo gli accessori e i relativi pezzi di ricambio autorizzati dal produttore.
- Questa sdraietta è adatta per bambini fino a 9 mesi e un peso massimo di 9 kg.
- Non usare mai la staffa dei giochi per il trasporto della sdraietta.

I Cura e manutenzione

- Osservare il contrassegno sul tessuto.
- Controllare regolarmente la funzionalità di elementi di collegamento, sistema delle cinghie e cuciture.
- Pulire, manutentere e controllare regolarmente questo prodotto.

DK Advarselhenvisninger Barnliggesæder

- OBS: Skal ubetinget opbevares til senere brug.
- OBS: Lad aldrig barnet være uden opsyn i barnesædet.
- OBS: Anvend ikke barnesædet mere, så snart barnet kan sidde selv.
- OBS: Dette barnesæde er ikke beregnet til længere soveperioder.
- OBS: Der er farligt, at stille barnliggesæde på en forhøjet flade fx et bord.
- OBS: Anvend altid tilbageholdelsessystemet.
- Dette barnesæde erstatter hverken vugge eller seng. Når dit barn skal sove, bør det lægges i en egnet vugge eller seng.
- Anvend ikke barnesædet, hvis komponenter er beskadiget eller mangler.
- Anvend kun det af fabrikanten godkendte tilbehør og tilsvarende reservedele.
- Dette barnliggesæde er egnet til børn til 9 måneder med en vægt på op til 9 kg.
- Børneliggesædet må aldrig bæres i legebjølen.

DK Pleje og vedligeholdelse

- Vær opmærksom på tekstilmærkningen.
- Kontroller regelmæssigt funktionaliteten af forbindelseselementer, selesystemer og søm.
- Rengør, plej og kontroller dette produkt regelmæssigt.

FIN Varoituskia Lastenistuintimet

- HUOMIO: Säilytä ehdottomasti myöhempää lukemista varten.
- HUOMIO: Lasta ei saa koskaan jättää lastenistuintimeen ilman valvontaa.
- HUOMIO: Lastenistuinta es saa enää käyttää, kun lapsi voi istua ilman apua.
- HUOMIO: Tätä lastenistuinta ei ole tarkoitettu siihen, että lapsi nukkuu siinä pitemmän ajan.
- HUOMIO: On vaarallista asettaa sitheri korkeaan paikkaan, esim. pöydälle.
- HUOMIO: Käytä aina turvavaljaita.
- Älä käytä lastenistuinta, jos siinä on vioittuneita rakenneosia tai jos osia on hävinnyt.
- Käytä ainoastaan valmistajan hyväksymiä lisäosia ja vastaavia varaosia.
- Tämä sitheri sopii lapsille, joiden paino on korkeintaan 9 kg, 9 kuukauden ikään asti.
- Lastenistuinta ei saa koskaan kantaa leikkikaaresta.

FIN Hoito ja huolto

- Ota huomioon tekstiilimerkintä.
- Tarkasta säännöllisesti liitososien, voiden ja saumojen kunto.
- Puhdista, hoida ja tarkasta tuote säännöllisesti.

S Varningsanvisningar Babysitters

- OBSERVERA: Måste sparas för senare referens.
- OBSERVERA: Lämna aldrig barnet utan uppsikt i babysittern.
- OBSERVERA: Babysittern får inte användas längre, så snart barnet kan sitta utan stöd.
- OBSERVERA: Denna babysitter är inte avsedd för längre sovtider.
- OBSERVERA: Det är farligt att ställa barnstolen på en hög yta, t.ex. ett bord.
- OBSERVERA: Använd alltid fastspänningssystemet.
- Denna babysitter ersätter varken vaggga eller säng. Om ditt barn ska sova, måste det läggas i en lämplig vaggga eller säng.
- Använd inte babysittern om delar är skadade eller fattas.
- Använd endast det tillbehör som tillverkaren godkänt samt motsvarande reservdelar.
- Denna barnstol är lämplig för barn upp till 9 månaders ålder och en max.vikt på 9 kg.
- Använd aldrig lekbygeln till att bära babysittern i.

S Skötsel och underhåll

- Beakta skötselrådet på textilien.
- Kontrollera regelbundet att förbindningsdetaljer, bältsystem och sömmar fungerar.
- Rengör, vårda och kontrollera denna produkt regelbundet.

N Advarsler Liggeseter

- OBS: Må oppbevares for senere bruk.
- OBS: Ikke la barnet være alene i liggesetet.
- OBS: Ikke bruk liggesetet lenger, når barnet kan sitte uten hjelp.
- OBS: Dette liggesetet er ikke egnet for barnets lengre soveperioder.
- OBS: Det er farlig å plassere liggestolen på en opphøyd flate, som f.eks. et bord.
- OBS: Bruk alltid beltesystemet.
- Dette liggesetet erstatter ingen vugge eller seng. Når barnet ditt skal sove, så må du legge det i en egnet vugge eller seng.
- Ikke bruk liggesetet hvis komponenter er skadet eller mangler.
- Bruk kun tilbehør og de tilsvarende reservedelene som er godkjente av produsenten.
- Denne liggestolen er egnet for barn på inntil 9 måneder med en maksimal vekt på 9 kg.
- Lekebøylen må aldri brukes til å bære barnets liggesete.

N Pleie og vedlikehold

- Vær oppmerksom på tekstilmærkningen.
- Kontroller regelmessig at forbindelseselementene, beltesystemene og sømmene fungerer.
- Dette produktet må rengjøres, pleies og kontrolleres regelmessig.

GR Προειδοποιητικές υποδείξεις Ριλάξ

- ΠΡΟΣΟΧΗ: Φυλάξτε οτιδήποτε τις παρούσες οδηγίες, ώστε να μπορείτε να ανατρέξετε σε αυτές ανά πάσα στιγμή.
- ΠΡΟΣΟΧΗ: Μην αφήνετε το παιδί ποτέ μόνο χωρίς επίβλεψη στο ριλάξ.

- ΠΡΟΣΟΧΗ: Μην χρησιμοποιείτε το ριλάξ, μόλις το παιδί κάθεται πλέον αυτόνομα όρθιο, χωρίς βοήθεια.
- ΠΡΟΣΟΧΗ: Το παρόν ριλάξ δεν προβλέπεται για μακρά χρήση στον ύπνο.
- ΠΡΟΣΟΧΗ: Είναι επικίνδυνη η τοποθέτηση του ριλάξ σε υπερυψωμένη επιφάνεια, π.χ. επάνω σε τραπέζι
- ΠΡΟΣΟΧΗ: Χρησιμοποιείτε πάντοτε το σύστημα συγκράτησης.
- Το παρόν ριλάξ δεν αντικαθιστά ούτε την κούνια ούτε και το κρεβάτι. Εάν το παιδί σας πρέπει να κοιμηθεί, πρέπει να το βάλετε σε κατάλληλη κούνια ή κρεβάτι.
- Μην χρησιμοποιείτε το ριλάξ, εάν τα εξαρτήματα έχουν υποστεί ζημιά ή χαθεί.
- Χρησιμοποιείτε μόνο εγκεκριμένα από τον κατασκευαστή εξαρτήματα και ανάλογα ανταλλακτικά.
- HUOMIO: Käytä aina kiinnitystä.
- Tämä lastenistuin ei korvaa kehtoa eikä sänkyä. Kun lapsi haluaa nukkua, hänet laitetaan sopivaan kehtoon tai sänkyyn.
- Το ριλάξ αυτό είναι κατάλληλο για παιδιά ηλικίας έως 9 μηνών και μέγιστου βάρους έως 9 kg.
- Μην χρησιμοποιείτε ποτέ το μπράτσο παιχνιδιού για τη μεταφορά του ριλάξ.

GR Περιποίηση και συντήρηση

- Προσέχετε την υφασμάτινη ετικέτα.
- Ελέγχετε τακτικά τη λειτουργικότητα των συνδετικών στοιχείων, συστημάτων πρόσδεσης και ραφών.
- Καθαρίζετε, περιποιείστε και ελέγχετε το παρόν προϊόν τακτικά.

RUS предупреждающие указания лежащее сиденье

- ВНИМАНИЕ: Непременно сохранить для более позднего использования.
- ВНИМАНИЕ: Никогда не оставляйте ребёнка в этом сидении без присмотра.
- ВНИМАНИЕ: Не пользуйтесь этим лежащим сидением, как только ребёнок сможет сидеть без опоры.
- ВНИМАНИЕ: Это детское лежащее сидение не предназначено для длительного сна ребёнка.
- ВНИМАНИЕ: Опасно ставить детское сиденье с откидной спинкой на возвышенную поверхность, напр., на стол.
- ВНИМАНИЕ: Всегда пользуйтесь системой регулировки спинки.
- Это лежащее сидение не является ни кроватью ни качелей. Если ребёнок должен спать, то его нужно положить в соответствующую колыбель или кровать.
- Не пользуйтесь этим сидением, если его детали повреждены или утеряны.
- Используйте только те запчасти и дополнительные приспособления, которые разрешены изготовителем.
- Это сиденье предназначено для детей в возрасте до 9 месяцев и максимальным весом 9 кг.
- Никогда не используйте для переноски детского сидения дугу с игрушками.

RUS Уход и обслуживание

- Пожалуйста обратите внимание на маркировку текстиля.
- Проверяйте регулярно действие соединительных элементов, системы ремней и целостность швов.
- Регулярно производите чистку изделия и уход за ним, всегда контролируйте изделие.

RO Indicații de avertizare scaune de copii pentru poziție culcată

- ATENȚIE: A se păstra neapărat pentru consultare ulterioară.
- ATENȚIE: Nu lăsați niciodată copilul nesupravegheat în scaunul de copii pentru poziție culcată.
- ATENȚIE: Nu mai folosiți scaunul de copii pentru poziție culcată de îndată ce copilul poate să stea așezat fără sprijin.
- ATENȚIE: Acest scaun de copii pentru poziție culcată nu este prevăzut pentru perioade mai lungi de somn ale copilului.
- ATENȚIE: Este periculos a așeza balansoarul pentru copil pe o suprafață înălțată ca de ex. pe o masă.
- ATENȚIE: Folosiți întotdeauna dispozitivul de siguranță.
- Acest scaun de copii pentru poziție culcată nu ține loc de leagăn și nici de pat. Dacă copilul dumneavoastră trebuie să doarmă, el trebuie culcat într-un leagăn sau într-un pat potrivit.

- Nu utilizați scaunul de copii pentru poziție culcată dacă unele piese sunt deteriorate sau s-au pierdut.
- Utilizați doar accesoriile autorizate de către producător și piese de schimb corespunzătoare.
- Acest balansoar este adecvat pentru copii în vârstă de până la 9 luni și o greutate maximă de 9 kg.
- Nu folosiți niciodată traversa de joacă pentru a purta scaunul pentru copii în poziție culcată.

RO Ingrijire și întreținere

- Vă rugăm să aveți în vedere etichetarea textilă.
- Vă rugăm să verificați în mod regulat funcționalitatea elementelor de legătură, a sistemelor de centură și a cusăturilor.
- Curățați, îngrijiți și controlați acest produs în mod regulat.

BG Предупредителни указания Шезлонги за бебета

- ВНИМАНИЕ: Непременно съхранете за следващо препрочитане.
- ВНИМАНИЕ: никога не оставяйте детето без надзор в бебешкия шезлонг.
- ВНИМАНИЕ: Не използвайте повече бебешкия шезлонг от момента в който детето може да седи само без помощ.
- ВНИМАНИЕ: Този шезлонг за бебе не е за продължително спане на детето.
- ВНИМАНИЕ: Опасно е да поставяте шезлонга за бебе на високи места, като например върху масата.
- ВНИМАНИЕ: Използвайте винаги устройството за подпиране.
- Този шезлонг за бебе не заменя нито люлката, нито леглото. За спане следва да сложите Вашето дете в подходяща люлка или легло.
- Не използвайте шезлонга за бебе, ако елементи от него са повредени или изгубени.
- Използвайте само одобрените от производителя принадлежности и резервни части.
- Този шезлонг за бебе е подходящ за деца на възраст до 9 месеца при максимално тегло от 9 кг.

- Рамката с играчки да не се ползва никога за носене на бебешкия шезлонг.

BG Съхраняване и поддръжка

- Моля обърнете внимание на маркировката върху текстила.
- Проверявайте редовно годността на свързващите елементи, коланите и шевовете.
- Редовно почиствайте, поддържайте и контролирайте този продукт.

BIH Posebne upute Relaksatori

- PAŽNJA: Obavezno čuvati radi kasnijeg čitanja.
- PAŽNJA: Dijete nikada ne ostaviti bez nadzora u dječijem relaksatoru.
- PAŽNJA: Dječiji relaksator ne više koristiti kada dijete može sjediti bez pomoći.
- PAŽNJA: Ovaj dječiji relaksator nije namjenjen za duže spavanje djeteta.
- PAŽNJA: Opasno je postavljati dječju sjedalicu na povišene površine kao npr. stol.
- PAŽNJA: Koristite uvijek sistem potpore.
- Ovaj dječiji relaksator ne zamjenjuje niti kolijevku niti krevet. Kada Vaše dijete mora spavati, trebate ga staviti u odgovarajuću kolijevku ili krevet.
- Nemojte koristiti dječiji relaksator ako su dijelovi ugradnje oštećeni ili izgubljeni.
- Upotrebljavajte samo dodatke i odgovarajuće rezervne dijelove koje je odobrio proizvođač.
- Ova dječja sjedalica namijenjena je za djecu u dobi do 9 mjeseci i najvišom težinom od 9 kg.
- Luk za igru nikad ne koristiti za nošenje dječije ležaljke.

BIH Njega i održavanje

- Molimo da obratite pažnju na tekstilni znak.
- Molimo da redovito provjerite funkcionalnost spojnih elemenata, kajšnog sistema i kroja.
- Cistite, održavajte i kontrolirajte redovito ovaj proizvod.

GEO გამათრთხილებელი მითითებები ბავშვთა ჩასაწოლი სკამები

- ყურადღება: აუცილებლად შეინახეთ ინსტრუქცია სამომავლოდ.
- ყურადღება: არასდროს დატოვოთ ბავშვი ჩასაწოლ სკამში მეტოვალყოფობის ვარუშე.

- ყურადღება: როგორც კი ბავშვი დამოუკიდებლად შეძლებს ჯდომას, ადარ გამოიყენეთ ბავშვის ჩასაწოლი სკამი.
- ბავშვის ჩასაწოლი სკამი არ არის გათვალისწინებული ბავშვის ხანგრძლივი ძილისთვის.
- გაერთიანება: საშიშია ბავშვების ჩასაწვენის ისეთ ამადლებულ ადგილას მოთავსება, როგორცაა მაგ. მაგიდა.
- ყურადღება: გამოიყენეთ მუდამ საყრდნობი სისტემა.
- ბავშვების ჩასაწოლი სკამი არ ცვლის არც საწოლს და არც აკვანს. ბავშვი ძილს დროს უნდა ჩააწვინოთ აკვანში ან საწოლში.
- არ გამოიყენოთ ბავშვის ჩასაწოლი სკამი ცალკეული ნაწილების დაზიანების ან დაკარგვის შემთხვევაში.
- გამოიყენეთ მხოლოდ მწარმოებლის მიერ დამოწმებული დამატებითი და სათადარო ნაწილები.
- ეს ბავშვების ჩასაწვენის განკუთვნილია 9 თვის ასაკისა და მაქსიმუმ 9 კგ. წონის ბავშვებისათვის.
- ნუ გამოიყენებთ სათამაშოსთვის განკუთვნილ სახელურს/საკიდს ბავშვის ჩასაწვენის სატარებლად.

GEO მოვლა და ტექნიკური მომსახურება

- ვთხოვთ ყურადღება მიაქციოთ ტექსტილზე მითითებულ მონაცემებს.
- ვთხოვთ რეგულარულად გადაამოწმოთ ყველა საკეტის, შემაერთებელი ელემენტების, დეკის სისტემისა და ნაკერების ფუნქციონალურობა.
- ამ სივთის ასაწორება რეგულარული გასუფთავება, მოვლა და გადამოწმება.

MK Упатства за опомена Релаксатор

- **ВНИМАНИЕ:** Обавезно сочувајте го текстот за подоцнежнo читање.
- **ВНИМАНИЕ:** Детето никогаш не го оставајте во детскиот релаксатор.
- **ВНИМАНИЕ:** Детскиот релаксатор не го употребувајте повеќе откако детето може да седи само без туѓа помош.
- **ВНИМАНИЕ:** Детскиот релаксатор не е предвиден за подолги времиња на спиење на детето.
- **ВНИМАНИЕ:** Опасно е да се става детската лежалка на повисока површина, како на пример маса.
- **ВНИМАНИЕ:** Секогаш употребувајте го системот за држење на грбот.
- Овој детски релаксатор не претставува замена ни за колевка ни за кревет. Ако Вашето дете треба да спие, тогаш би требало да го легнете во соодветна колевка или во кревет.
- Не го употребувајте детскиот релаксатор, доколку се изгубени делови од производот или се оштетени или пак изгубени.
- Употребувајте ја само таа опрема и соодветните резервни делови препорачани од производителот.
- Оваа детска лежалка е соодветна за деца на возраст до 9 месеци и максимална тежина до 9 кг.
- Лакот за играње никогаш да не се употребува за носење на детската лежалка.

MK Нега и одржување

- Ве молиме обратете внимание на ознаките на текстилот.
- Ве молиме редовно проверувајте ја функционалноста на спојните елементи, системот на ремени и шавовите.
- Редовно чистете, негувајте и контролирајте го овој производ.

TR İkaz bilgileri çocuk yatma koltukları

- **DİKKAT:** İleride tekrar okumak için mutlaka saklayınız.
- **UYARI:** Çocuđu asla gözetimsiz çocuk yatma koltuđunda bırakmayınız.
- **UYARI:** Çocuk desteksiz oturabildiđinde çocuklar için yatma koltuđunu artık kullanmayınız.
- **UYARI:** Bu çocuk yatma koltuđu çocuđun uzun süre uyuması için öngörölmemiştir.
- **UYARI:** Çocuk yatma koltuđunun masa vb. gibi yükseltilmiş bir alana konulması tehlikelidir.
- **UYARI:** Daima emniyet kemeri sistemini kullanınız.
- Bu çocuk yatma koltuđu ne beşik ne de yatađın görevini görür. Eđer çocuđunuzun uyuması gerekiyorsa, o zaman uygun bir beşige veya yatađa yatırılmalıdır.
- Eđer montaj parçaları hasarlı ise veya kaybolduysa, çocuk yatma koltuđunu kullanmayınız.
- Sadece üretici tarafından onaylanmış aksesuar ve ilgili yedek parçaları kullanınız.

- Bu çocuk yatma oturağı en fazla 9 kg ağırlığında olan 9 aylık çocuklar için uygundur.
- Çocuk yatma koltuğunu asla oyuncak askısından tutarak taşımayınız.

TR Bakım ve onarım

- Lütfen tekstil işaretine dikkat ediniz.
- Lütfen bağlantı elemanlarının, kemer sistemlerinin ve dikişlerin fonksiyonunu düzenli olarak kontrol ediniz.
- Bu ürünü düzenli olarak temizleyiniz, bakımını yapınız ve kontrol ediniz.

SK Výstražné pokyny Detské lôžkové sedadlá

- POZOR: Pre neskoršie dodatočné čítanie bezpodmienečne uložte.
- POZOR: Nenechajte nikdy Vaše dieťa bez dozoru v detskom lôžkovom sedadle.
- POZOR: Detské lôžkové sedadlo už nepoužívajte, len čo vie dieťa sedieť bez podpieraní.
- POZOR: Toto detské lôžkové sedadlo nie je určené pre dlhšie doby spánku dieťaťa.
- POZOR: Je nebezpečné stavať detské ležadlo – sedačku na vyvýšenu plochu, ako napr. na stôl.
- POZOR: Používajte vždy zadržovací systém.
- Toto detské lôžkové sedadlo nenahradzuje ani kolíska ani posteľ. Keď Vaše dieťa má spať, potom by malo byť uložené do vhodnej kolísky alebo do posteľe.
- Nepoužívajte detské lôžkové sedadlo, keď sú jeho súčiastky poškodené alebo stratené.
- Používajte iba príslušenstvo potvrdené výrobcom a príslušné náhradné diely.
- Toto detské ležadlo – sedačka je vhodné pre deti vo veku do 9 mesiacov a do maximálnej hmotnosti 9 kg.
- Igraľnega loka nikoli ne uprablajte za nošnju otroškega sedeža.

SK Ošetrovanie a udržba

- Dbajte prosím na textilné označenie.
- Kontrolujte prosím pravidelne funkčnosť spojovacích prvkov, popruhových systémov a švíkov.
- Pravidelne čistite, ošetrte a kontrolujte tento produkt.

UA Попереджучі вказівки лежаче сидіння

- УВАГА: Неодмінно збережіть для більш пізнього використання.
- УВАГА: Ніколи не залишайте дитину в цьому сидінні без догляду.
- УВАГА: Не користуйтеся цим лежачим сидінням, як тільки дитина зможе сидіти без опори.
- УВАГА: Це дитяче лежаче сидіння не передбачено для тривалого сну дитини.
- УВАГА: Небезпечно ставити дитяче сидіння з відкидною спинкою на підвищену поверхню, напр., на стіл.
- УВАГА: Завжди користуйтеся системою утримання спинки.
- Це лежаче сидіння не є ні ліжечком ні гойдалкою. Якщо дитина повинна спати, то її треба покласти в відповідну коліску чи ліжечко.
- Не користуйтеся цим сидінням, якщо його деталі пошкоджені чи агублені.
- Використовуйте тільки ті запчастини та додаткові пристрої, котрі дозволені виробником.
- Це сидіння передбачено для дітей віком до 9 місяців та максимальною вагою 9 кг.
- Ніколи не використовуйте дугу з іграшками для перенесення дитячого сидіння з відкидною спинкою.

UA Догляд та обслуговування

- Будь ласка зверніть увагу на маркування текстилю.
- Перевіряйте регулярно дію з'єднувальних елементів, системи ременів та цілісність швів.
- Регулярно виконуйте чищення виробу та догляд за ним, завжди контролюйте виріб.

CZ Výstražné pokyny pro houpací lehátko

- POZOR: Pro pozdější dodatečné čtení bezpodmienečně uložte.
- POZOR: Nenechte nikdy Vaše dítě bez dozoru v houpacím lehátku.
- POZOR: Houpací lehátko již nepoužívejte, jakmile dítě umí sedět bez podpírání.
- POZOR: Toto houpací lehátko není určeno pro delší doby spánku dítěte.
- POZOR: Je nebezpečné stavět dětskou lehačku - sedačku na vyvýšenou plochu, jako např. na stůl.
- POZOR: Používejte vždy bezpečnostní pás.
- Toto houpací lehátko nenahrazuje ani kolébku ani postel. Když Vaše dítě má spát, pak by mělo být uloženo do vhodné kolébky anebo do posteľe.

- Nepoužívejte houpací lehátko, když jsou jeho součástky poškozené anebo ztracené.
- Používejte pouze příslušenství potvrzené výrobcem a příslušné náhradní díly.
- Tato dětská lehačka - sedačka je vhodná pro děti ve věku do 9 měsíců a do maximální hmotnosti 9 kg.
- Hrazdičku s hračkami nepoužívejte nikdy k nošení houpacího lehátka.

CZ Ošetrování a údržba

- Dbejte prosím na označení textilu.
- Kontrolujte prosím pravidelně funkčnost spojovacích prvků, popruhových systémů a švů.
- Pravidelně čistěte, ošetřujte a kontrolujte tento produkt.

H Figyelmeztetések Pihenőszékek

- FIGYELEM: A későbbi újbóli elolvasáshoz feltétlenül őrizze meg.
- FIGYELEM: A gyermeket soha ne hagyja a pihenőszékben felügyelet nélkül.
- FIGYELEM: Mihelyt a gyermek támasz nélkül ülni tud, ne használja többé a pihenőszéket.
- FIGYELEM: A pihenőszéket nem a gyermek hosszabb alvásidőéhez tervezték.
- FIGYELEM: A gyermek pihenőszékét magasan található felületre - pl. asztalra - állítani veszélyes.
- FIGYELEM: Mindig használja a biztonsági öveket.
- A pihenőszék sem a bölcstől sem az ágyat nem helyettesíti. Ha gyermekének aludnia kell, megfelelő bölcsőbe vagy ágyba kell fektetni.
- Ne használja a pihenőülést, ha szerkezeti elemei sérültek vagy elvesztek.
- Csak a gyártó által jóváhagyott tartozékokat és megfelelő pótalkatrészeket használjon.
- Ez a gyermek pihenőülés 9 hónaposnál nem idősebb és legfeljebb 9 kg testsúlyú gyermekek számára alkalmas.
- A játékkengyel soha nem használható a pihenőszék hordozásához.

H Ápolás és karbantartás

- Kérjük, tartsa szem előtt a textil jelölését.
- Kérjük, rendszeresen ellenőrizze az összekötő elemek, övrendszerek és varrások funkcionálitását.
- Tisztogassa, ápolja és ellenőrizze rendszeresen a terméket.

PL Wskazówki bezpieczeństwa dotyczące leżaczek

- UWAGA: Zachować instrukcję do późniejszego wykorzystania.
- UWAGA: Nigdy nie pozostawiać dziecka w leżaczku bez nadzoru.
- UWAGA: Nie używać tego leżaczka, gdy tylko dziecko będzie potrafiło siedzieć bez podparcia.
- UWAGA: Ten leżaczek nie jest przewidziany do dłuższego snu dziecka.
- UWAGA: Ustawianie leżaczka na wyżej położonej powierzchni, np. na stole, jest niebezpieczne.
- UWAGA: Zawsze używać systemu przytrzymującego.
- Ten leżaczek nie może zastępować kołyski ani łóżeczka. Jeśli dziecko chce spać, należy je położyć do odpowiedniej kołyski lub łóżeczka.
- Nie używać leżaczka, jeśli jego części zostały uszkodzone lub zagubione.
- Należy używać wyłącznie zaakceptowanych przez producenta akcesoriów i odpowiednich części zamiennych.
- Ten fotelik jest przeznaczony dla dzieci w wieku do 9 miesiąca życia i wagi do 9 kg.
- Pałaka na zabawkę nie używać do przenoszenia leżaczka dziecięcego.

PL Pielęgnacja i konserwacja

- Prosimy przestrzegać oznakowania materiału tekstylnego.
- Prosimy regularnie sprawdzać działanie elementów łączących, systemów pasów i szwów.
- Ten produkt należy regularnie czyścić, konserwować i kontrolować.

EST Wskazówki ostrzegawcze Leżaczki

- TÄHELEPANU: Hoidke kasutusjuhendit alal hilisemaks ühelugemiseks.
- TÄHELEPANU: Ärge jätke last kunagi järelevalveta.
- TÄHELEPANU: Ärge kasutage enam beebi lamamistooli, kui laps suudab ilma toeta istuda.
- TÄHELEPANU: Beebi lamamistool pole ette nähtud lapse pikemaks magamisajaks.
- TÄHELEPANU: laste magamistool on ohtlik asetada tavapinnast kõrgemale, näiteks lauale.
- TÄHELEPANU: Kasutage alati seljatoesüsteemi.

- Beebi lamamistool ei asenda hälli ega voodit. Kui lapsel on magamise aeg, tõstke ta sobivasse hälli või voodisse.
- Arge kasutage beebi lamamistooli, kui mõni detail on katkine või kadunud.
- Kasutage ainult tootja poolt lubatud lisandeid ja varuosi.
- Antud laste magamistool on ette nähtud kuni 9-kuu vanustele lastele (maksimaalne kaal - 9kg).
- Mänguasjade kinnitamiseks kasutatavat looka ei tohi kunagi kasutada hälli kandmiseks.

EST Hooldamine ja korraohoid

- Jälgige tekstiilmärgistust.
- Kontrollige regulaarselt ühenduselemente, turvarihmasüsteemi ja õmbulsi.
- Puhastage, hooldage ja kontrollige käesolevat toodet regulaarselt.

LV Brīdinājuma norādes Bērnu sēdekļītis guļus pozīcijā

- UZMANĪBU: Noteikti uzglabāt turpmāki lasīšanai.
- UZMANĪBU: Nekad neatstājiet bērnu sēdekļīti bez uzraudzības.
- UZMANĪBU: Neizmantojiet vairs bērnu sēdekļīti, ja bērns var sēdēt bez atbalsta.
- UZMANĪBU: Sis bērnu sēdekļītis nav paredzēts ilgēm gulēšanas laika posmiem.
- UZMANĪBU: Ir bīstami likt bērnu guļamkrēslu uz paaugstinātas virsmas, piemēram, galda.
- UZMANĪBU: Vienmēr izmantojiet drošības jostu fiksēšanas sistēmu.
- Sis bērnu sēdekļītis neaizstāj ne šūpulīti, ne gultu. Ja bērns vēlas gulēt, tas jāieliek piemērotā šūpulīti vai gultā.
- Nelietojiet bērnu sēdekļīti, ja konstrukcijas daļas ir bojātas vai pazudušas.
- Izmantojiet tikai ražotāja atļautus piederumus un atbilstošas rezerves daļas.
- Sis bērnu guļamkrēsls ir piemērots bērniem līdz 9 mēnešu vecumam, pie maksimālā svara 9 kg.
- Spēlēšanās loku nekad neizmantojiet bērnu krēslīņa pārnēsāšanai.

LV Kopsana un apkope

- Lūdzu, ņemiet vērā tekstiļļu marķējumu.
- Lūdzu, regulāri pārbaudiet savienotājelementu, siksnu sistēmu un šuvju funkcionalitāti.
- Regulāri tīriet, kopiet un pārbaudiet izstrādājumu.

LT Įspėjimas Atlošiamieji lopsiai

- DĒMESIO: Būtinai išsaugokite, kad galėtumėte pasiskaityti ir vėliau.
- DĒMESIO: Niekada nepalikite vaiko atlošiamajame lopsyje be priežiūros.
- DĒMESIO: Atlošiamojo lopsio nebenaudokite, jei vaikas gali sėdėti neparemtas.
- DĒMESIO: Sis atlošiamasis lopsys nėra skirtas migdyti vaiką ilgesnį laiką.
- DĒMESIO: Pavojinga statyti vaikišką kėdutę-lopsį ant aukšto paviršiaus, pvz., stalo.
- DĒMESIO: Visada naudokite apsaugos sistemą
- Sis atlošiamasis lopsys nėra nei lopsio, nei lovelės pakaitalas. Jei Jūsų vaikas nori miego, jį reikia paguldyti į tam tinkamą lopsį arba lovelę.
- Nenaudokite atlošiamojo lopsio, jei jo sudedamosios dalys yra pažeistos arba pamestos.
- Naudokite tik gamintojo patvirtintus priedus ir atitinkamas atsargines dalis.
- Ši vaikiška kėdutė-lopsys skirta vaikams iki 9 mėnesių amžiaus, kurių svoris neviršija 9 kg.
- Niekada nenaudokite žaidimo lanko vaiko kėdutei pernešti.

LT Priežiūra ir aptarnavimas

- Prašom atkreipti dėmesį į tekstilės priežiūros simbolius.
- Prašom reguliariai tikrinti jungiamųjų elementų, saugos diržų sistemų ir siūlių funkcionavimą.
- Ši gaminiį reikia valyti, prižiūrėti ir tikrinti reguliariai.

SLO Opozorilna navodila otroških ležalnikov

- POZOR: Obvezno hranite za kasnejšo uporabo.
- POZOR: Otroka v otroškem ležalniku nikoli ne pustite nenadzorovanega.
- POZOR: Otroškega ležalnika več ne uporabljajte, kakor hitro otrok lahko sedi brez podpore.
- POZOR: Ta otroški ležalnik ni predviden za daljša obdobja spanja otroka.
- POZOR: Nevarno je ležalni sedež za otroke postaviti na povišano površino, na pr. mizo.
- POZOR: Zmeraj uporabljajte zadrževalni sistem.
- Ta otroški ležalnik ne nadomesti zibelke ali postelje. Če mora vaš otrok spati, ga položite v primerno zibelko ali posteljico.
- Otroškega ležalnika ne uporabljajte, če so sestavni deli poškodovani ali so se izgubili.
- Uporabljajte le opremo potrjeno s strani proizvajalca in odgovarjajoče nadomestne dele.

- Ta ležalni sedež za otroke je primeren za do 9 mesecev stare in največ 9 kg težke otroke.

- Igralnega loka nikoli ne uporabljajte za nošnje otroškega sedeža.

SLO Nega in vzdrževanje

- Prosimo, upoštevajte etikete na tkanini.
- Prosimo, redno preverite delovanje povezovalnih elementov, sistema pasov in šive.
- Redno čistite, negujte in kontrolirajte ta izdelek.

HR Upute upozorenja Dječje ležaljke

- **POZOR:** Sačuvati za kasnije čitanje.
- **POZOR:** Dijete nikad ne ostavljati bez nadzora u ležaljci.
- **POZOR:** Ležaljku ne koristiti čim dijete bude moglo sjediti bez pomoći.
- **POZOR:** Ova dječja ležaljka nije predviđena za duža razdoblja spavanja djeteta.
- **POZOR:** Opasno je stavljati dječju sjedalicu na povišene površine kao npr. stol.
- **POZOR:** Koristite uvijek sustav za držanje.
- Ova dječja ležaljka ne zamjenjuje ni kolijevku ni krevet. Ako Vaše dijete mora spavati, mora biti postavljeno u adekvatnu kolijevku ili krevet.
- Ne koristite ležaljku ako su joj sastavni dijelovi oštećeni ili izgubljeni.
- Koristite samo pribor i odgovarajuće dodatne dijelove koje je potvrdio proizvođač.
- Ova dječja sjedalica namijenjena je za djecu u dobi do 9 mjeseci i najvišom težinom od 9 kg.
- Luk za igru nikad ne rabiti za nošenje dječje ležaljke.

HR Njega i održavanje

- Molimo Vas obratite pažnju na naznaku tekstila.
- Molimo Vas, kontrolirajte redovito funkcionalnost poveznih dijelova, remenih sustava i šavova.
- Čistite, održavajte i kontrolirajte redovito ovaj proizvod.

SRB Uputstva upozorenja Dječje ležaljke

- **PAŽNJA:** Sačuvati za kasnije čitanje.
- **PAŽNJA:** Dete nikad ne ostavljati bez nadzora u ležaljci.
- **PAŽNJA:** Ležaljku ne koristiti čim dete bude moglo sediti bez pomoći.
- **PAŽNJA:** Ova dječja ležaljka nije predviđena za duža razdoblja spavanja deteta.
- **PAŽNJA:** Opasno je stavljati dječju sedalicu na povišene površine kao npr. sto.
- **PAŽNJA:** Koristite uvek sustav za držanje.
- Ova dječja ležaljka ne zamenjuje ni kolijevku ni krevet. Ako Vaše dete mora spavati, mora biti postavljeno u adekvatnu kolijevku ili krevet.
- Ne koristite ležaljku ako su joj sastavni delovi oštećeni ili izgubljeni.
- Koristite samo pribor i odgovarajuće dodatne delove koje je potvrdio proizvođač.
- Лук за игру никад не користити за ношење дечије лежаљке.
- Molimo Vas obratite pažnju na oznaku tekstila.
- Molimo Vas, kontrolišite redovno funkcionalnost poveznih delova, pojasnih sistema i šavova.
- Ova dječja sedalica namenjena je za decu u dobi do 9 meseci i najvišom težinom od 9 kg.
- Čistite, održavajte i kontrolišite redovno ovaj proizvod.

SRB Nega i održavanje

- Molimo Vas obratite pažnju na oznaku tekstila.
- Molimo Vas, kontrolišite redovno funkcionalnost poveznih delova, pojasnih sistema i šavova.
- Čistite, održavajte i kontrolišite redovno ovaj proizvod.

AR

إرشادات تحذيرية, مقاعد سرير للأطفال

- تنبيه: يجب الاحتفاظ بالارشادات للطلاع عليها فيما بعد.
- تنبيه: يجب عدم ترك الطفل بالمقعد بدون مراقبة.
- تنبيه: لا تستخدم المقعد السرير بمجرد تمكن الطفل من الجلوس بدون مساعدة.
- تنبيه: هذا المقعد السرير ليس معدا لنوم الاطفال لفترات طويلة.
- تنبيه: من الخطورة وضع مقعد استلقاء الطفل فوق محل مرتفع على سبيل المثال فوق الطاولة.
- تنبيه: استخدام دائما نظام تثبيت الظهر.

- المقعد السرير ذلك لا يحل محل السرير الفعلي. وإذا كان لزاما ان ينام الطفل فينبغي وضعه في سرير مناسب.
- لا تستخدم المقعد السرير اذا ما أصاب بعض أجزائه الضرر أو فقدت.
- لا تستخدم الا الاجزاء الاضافية و قطع الغيار المناسبة المعترف بها من المصنع.
- ان مقعد استلقاء الطفل هذا مخصص للطفل الذين لا تزيد اعمارهم عن 9 اشهر ولحد وزن اقصى للفل قدره 9 كغم.
- تنبيه: لا يجوز بتاتا استخدام قوس العب لحمل مقعد استلقاء الطفل.
- تنبيه: لا تدع الأطفال يلعبون مع هذا المنتج.
- تنبيه: لا تقم بتحريك أو رفع هذا المنتج مع الطفل الموجود بداخله
- تنبيه: يجب استخدام مقابض الحمل لتحريك المنتج فقط عندما يتم إخراج الطفل من المنتج.

AR

العناية و الصيانة

- انتبه من فضلك الى علامة القماش.
- اختبر من فضلك وظيفة أدوات التثبيت, ونظام الاحزمة, و الخياطات بانتظام.
- نظف هذا المنتج واعتن به وافحصه بانتظام.

FA

هشدار گهواره

- توجه: لطفا از این راهنما به منظور استفاده‌های اقی مراقبت کنید.
- توجه: هرگز کودک را تنها در گهواره رها نکنید.
- توجه: زمانی که کودک قادر نشستی بدون حمایت میباید دیگر از گهواره استفاده نکنید.
- توجه: این گهواره برای خوابیدن دوره های طولانی نیست.
- توجه: استفاده از آن گهواره بر روی سطوح مرتفع خطرناک میباشد. برای مثال میز.
- توجه: همیشه از سیستم محدودیت استفاده کنید
- این گهواره جایگزین یک کابینت یا تخت نیست. اگر فرزند شما نیاز به خواب دارد, سپس باید در یک کابین یا تخت مناسب قرار گیرد.
- اگر اجزاء شکسته یا گم شده باشند, از گهواره استفاده نکنید.
- از لوازم جانبی و قطعات جایگزین استفاده نکنید غیر از آنچه توسط سازنده تایید شده است.
- این گهواره مناسب کودکان تا 9 ماه و حداکثر وزن 9 کیلوگرم است.
- توجه: برای حمل گهواره هرگز از نوار اسباب بازی گهواره استفاده نکنید.
- توجه: اجازه ندهید کودکان با این محصول بازی کنند.
- توجه: این محصول را با کودک درون آن حرکت یا بلند نکنید.
- توجه: دستگیره ها باید فقط برای انتقال محصول استفاده شوند هنگامی که کودک در محصول نیست.

FA

مراقبت و نگهداری

- لطفا به برچسب توجه داشته باشید.
- لطفا به صورت منظم بررسی کنید که عناصر اتصال, سیستم کمربند و درزها به درستی کار می کنند.
- مراقبت, تمیز کردن و بررسی این محصول به طور منظم صورت گیرد.

CN 摇椅警告及注意事项

- 注意：-请保留此说明书以备日后使用。
- 警告：切勿把小孩单独留在摇椅内。
- 当小孩懂得直立坐立时, 请停止使用此产品。

- 注意! 搖椅並不是提供給小孩以用作長時間睡眠之用。
- 警告: 請勿放置搖椅在高處(如桌子)上, 以免產生危險。
- 注意! 請時常使用附設在搖椅兩側的背帶。
- 搖椅並不可作為提籃或睡床使用, 若小孩需要睡眠, 家長應把小孩擺放在合適的提籃或睡床上。
- 如有任何部件斷裂, 缺失, 或破損, 請不要使用此搖椅!
- 隨便更換零件會構成危險, 請只用HAUCK系列的零件或生產商認可的配件。
- 本搖椅適合0-9個月, 體重不超過9公斤的小孩
- 請勿以玩具架來提起搖椅。

CN 保養

- 注意產品上的洗水標指示。
- 請定期檢查搖椅的功能, 確定骨架的穩定性, 螺絲的緊固度, 安全帶功能及注意座布有沒有脫線情況。
- 經常整理, 清潔及檢查這個產品。

TW 搖椅警告及注意事項

- 注意: -請保留此說明書以備日後使用。
- 警告: 切勿把小孩單獨留在搖椅內。
- 當小孩懂得直立坐立時, 請停止使用此產品。
- 注意! 搖椅並不是提供給小孩以用作長時間睡眠之用。
- 警告: 請勿放置搖椅在高處(如桌子)上, 以免產生危險。
- 注意! 請時常使用附設在搖椅兩側的背帶。
- 搖椅並不可作為提籃或睡床使用, 若小孩需要睡眠, 家長應把小孩擺放在合適的提籃或睡床上。
- 如有任何部件斷裂, 缺失, 或破損, 請不要使用此搖椅!
- 隨便更換零件會構成危險, 請只用HAUCK系列的零件或生產商認可的配件。
- 本搖椅適合0-9個月, 體重不超過9公斤的小孩。
- 請勿以玩具架來提起搖椅。

TW 保養

- 注意產品上的洗水標指示。
- 請定期檢查搖椅的功能, 確定骨架的穩定性, 螺絲的緊固度, 安全帶功能及注意座布有沒有脫線情況。
- 經常整理, 清潔及檢查這個產品。



hauck GmbH + Co. KG
Frohnlicher Str. 8
96242 Sonnefeld
Germany

phone: +49(0)9562/986-0
fax: +49(0)9562/6272
mail: info@hauck.de
web: www.hauck.de

hauck UK Ltd
Ash Road South
Wrexham Industrial Estate
Wrexham, LL13 9UG, UK

phone: +44(0) 1978 664362
fax: +44(0) 1978 661056
mail: info@hauckuk.com