

Technaxx® * Gebrauchsanleitung

4G Kids-Watch

mit Temperaturmessung und GPS-Ortung

Bevor Sie das Gerät das erste Mal benutzen, lesen Sie bitte die Bedienungsanleitung sorgfältig durch.



Dieses Gerät ist nicht dafür bestimmt, durch Personen (einschließlich Kinder) mit eingeschränkten physischen, sensorischen oder geistigen Fähigkeiten oder mangels Erfahrung oder Wissen benutzt zu werden, es sei denn, sie werden durch eine für ihre Sicherheit zuständige Person beaufsichtigt oder erhalten von ihr Anweisungen, wie das Gerät zu benutzen ist. Kinder sollten immer während der Benutzung von einer erwachsenen Person beaufsichtigt werden. Nicht für Kinder unter 3 Jahren geeignet.

Die Gebrauchsanleitung für zukünftige Bezugnahme oder eine Produktweitergabe sorgfältig aufbewahren. Verfahren Sie ebenso mit dem Originalzubehör dieses Produktes. Im Garantiefall wenden Sie sich bitte an den Händler oder das Ladengeschäft, wo Sie dieses Produkt gekauft haben.

Viel Spaß mit Ihrem Produkt. Teilen Sie Ihre Erfahrungen und Meinung auf einem der bekannten Internetportale.

Inhaltsverzeichnis

Warnhinweise	3	Über	12
Sicherheitshinweise.....	3	Werkzeuge.....	12
Eigenschaften.....	4	Freunde	12
Produktübersicht	4	Bewegungserinnerung	13
Technische Spezifikationen	4	Rechner.....	13
Inhalt.....	5	Stoppuhr.....	13
SIM-Karten-Spezifikation.....	5	Timer	13
SIM-Karte vorbereiten.....	5	Temperatur.....	13
SIM-Karte einlegen	6	Vitalwerte	14
Funktion der Tasten.....	6	4G LocaFind App.....	15
SOS-Taste	6	Tracker (Startseite)	15
Einschalt-/Zurücktaste	6	Chat	15
Laden	6	Nachricht.....	16
4G Locafind App herunterladen..	7	Ich (Konto-Einstellungen)	17
Aktivierungsverfahren	7	Information Kind (Tracker)	18
4G Kids-Watch Menü	8	Trackerliste	19
Chat	8	Ort.....	19
Kontakte.....	8	Anrufen	19
Videoanruf	9	Zugriff.....	20
Video.....	9	Mehr.....	20
Kamera	9	Karte	22
Fotos.....	9	Standort	23
Fitness	9	Vitalwerte	23
Einstellungen	10	Schritte (Fitness).....	24
Allgemein	10	Herzfrequenz.....	24
Ton	10	Blutdruck	25
Display	10	Körpertemperatur	25
Ziffernblatt	11	Blutsauerstoff	26
Menü	11	Konformitätserklärung	27
Tracker ID.....	11	Support.....	27
Netzwerk	11	Pflege und Wartung.....	27
		Entsorgung.....	28

Warnhinweise

- Halten Sie Verpackungsteile fern von Kindern. Sie sind nicht Teil des Produkts.
- Verätzungsgefahr durch Batteriesäure! Der Akku kann bei Verschlucken lebensgefährlich sein. Bei Kontakt mit Batteriesäure die betroffene Stelle mit klarem Wasser abspülen und umgehend einen Arzt aufsuchen!
- Halten Sie das Produkt fern von Feuchtigkeit, Nässe und extremer Hitze.
- Tauchen Sie das Produkt niemals in Wasser oder andere Flüssigkeiten.
- Technische Angaben können jederzeit und ohne Vorankündigung geändert werden.
- Der Akku darf niemals vollständig entladen werden, da dies eine Verkürzung seiner Nutzungsdauer nach sich zieht.
- Reinigen Sie das Armband bitte regelmäßig mit warmem Wasser und Seifenlauge. So können Sie Verfärbungen im Laufe der Zeit vorbeugen.
- Wenn der Akku gelagert werden muss, wird empfohlen, ihn mit 30% seiner Ladekapazität aufzubewahren. Vor direkter Sonneneinstrahlung schützen. Ideale Lagerungstemperatur: 10–20°C.
- Halten Sie das Produkt von Kleinkindern fern.

Sicherheitshinweise

- Umbau oder Modifikation des Produkts beeinträchtigt die Produktsicherheit.
- Alle Änderungen und Reparaturen am Gerät oder Zubehör sind ausschließlich vom Hersteller oder von Personen, die ausdrücklich vom Hersteller autorisiert wurden, durchzuführen.
- Das eigenständige Öffnen des Produkts und die Durchführung etwaiger Reparaturen ist nicht gestattet! Gehen Sie vorsichtig mit dem Gerät um. Es kann durch Stöße, Schläge oder bereits durch das Herunterfallen aus geringer Höhe beschädigt werden.
- Erhitzen Sie den Akku niemals über 60°C, lassen ihn nicht fallen und werfen ihn nicht ins Feuer. Es besteht Explosionsgefahr/Brandgefahr!
- Die Akkuklemmen nicht kurzschließen.
- Setzen Sie den Akku keiner mechanischen Belastung aus. Achten Sie darauf, dass der Akku nicht herunterfällt, Stößen ausgesetzt ist sowie gebogen, verdreht oder zerlegt wird.
- Sollte der Akku überhitzen, unterbrechen Sie unverzüglich den Ladevorgang. Ein Akku, der während des Ladevorgangs überhitzt oder sich verformt, ist defekt und sollte nicht mehr verwendet werden.

Eigenschaften

- Sprach- und Videoanrufe
- GPS-Ortung und Einrichtung von Sicherheitszonen
- SOS-Knopf
- Immer in Verbindung mit Ihrem Kind stehen
- Kostenlose 4G LocaFind App für Konfiguration, Anrufe und Ortung
- Fotofunktion mit lustigen Filtern
- Videos von Abenteuern selber drehen
- Schrittzähler
- Herzfrequenz-, Blutdruck-, Blutsauerstoff- und Temperaturmessung

Produktübersicht

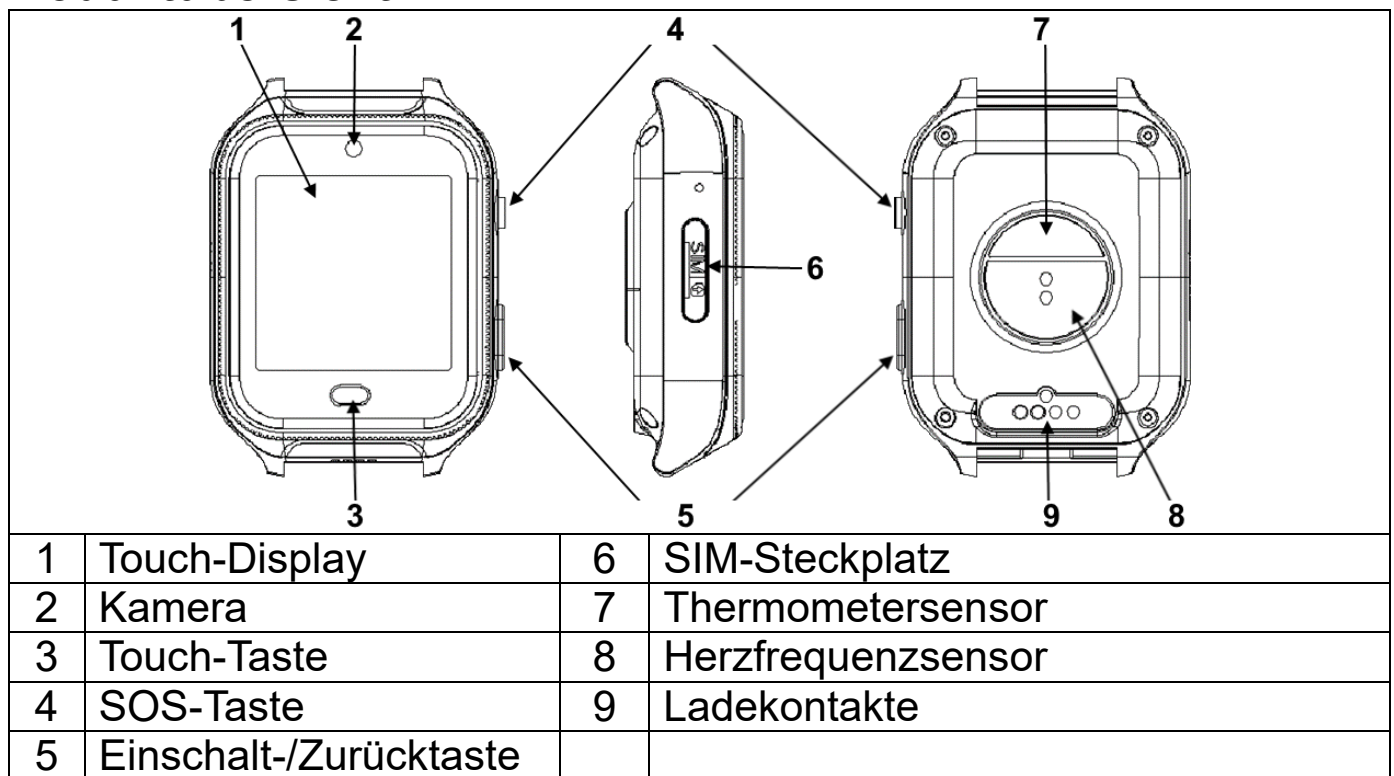

Technische Spezifikationen

- 1,54" (3,9cm) Farb-Touchdisplay mit 240x240 Pixeln
- Speicher: 512MB RAM, 4GB ROM
- 750mAh Akku, bis zu 1,5 Tage Laufzeit, 3 Tage Standby
- 4G und 3G Unterstützung
- WLAN 2,4GHz
- Armbandlänge:22,6cm; Handgelenkumfang: 10-16cm
- Gewicht und Maße: 58g / (L)57 x (B)42 x (H)17,5mm

Inhalt

Überprüfen Sie den Inhalt der Schachtel:

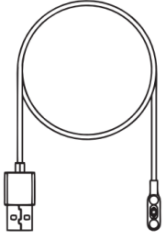
		
4G Kids-Watch	Kurzanleitung	USB-Ladekabel

HINWEIS: Bitte verwenden Sie von Technaxx autorisiertes Zubehör.

VORSICHT: Es besteht Explosionsgefahr, wenn die Batterie durch einen falschen Typ ersetzt wird. Versuchen Sie nicht, die nicht vom Benutzer austauschbare Batterie zu entfernen. Wenn Sie ein Problem mit der Batterie haben, wenden Sie sich bitte an den Kundendienst.

SIM-Karten-Spezifikation

Wichtig: Beachten Sie, dass der Vertrag/die Prepaid-Karte den/die Sie nutzen IP Kameras unterstützt und der Netzbetreiber die Verbindung zum Mobilfunknetz erlaubt.

Info: Einige Netzbetreiber schließen Geräte wie IP Kameras durch IMEI Fencing von der Nutzung des Mobilfunknetzes aus.

SIM-Karte vorbereiten

WICHTIG: Sie müssen den PIN-Code vor der Verwendung der SIM-Karte entfernen. Wurde vergessen der PIN-Code zu entfernen kann dieser auch über die Uhr eingegeben werden. Beachten Sie, dass der PIN-Code bei jedem Neustart der Uhr erneut eingegeben werden muss.

Die 4G Kids Watch ist mit Nano-SIM-Karten der meisten großen Mobilfunkanbieter in der Europäischen Union kompatibel. Damit die Uhr ordnungsgemäß funktioniert, wird ein Mindestdatenvolumen von 500 MB pro Monat empfohlen.

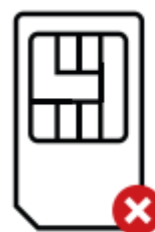

Mini SIM



Micro SIM



Nano SIM

SIM-Karte einlegen

(1) Legen Sie die Nano-SIM-Karte mit den Goldkontakten nach oben in den SIM-Kartenhalter ein.

(2) Achten Sie darauf, dass das Fach nach oben zeigt, damit die Karte nicht herausfällt.

(3) Schieben Sie das Fach langsam bis zum Anschlag in den Steckplatz.

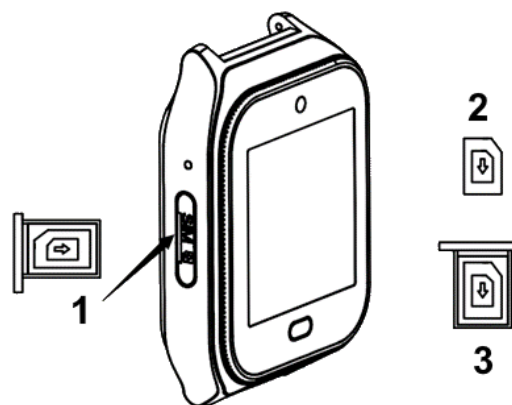

1	SIM-Steckplatz	2	Nano SIM	3	SIM-Kartenhalter
---	----------------	---	----------	---	------------------

Funktion der Tasten

SOS-Taste

(1) Halten Sie die Taste 5 Sekunden lang gedrückt, um SOS auszulösen.

Einschalt-/Zurücktaste

(1) Halten Sie die Taste ca. 4 Sekunden lang gedrückt, um das Gerät ein- oder auszuschalten.

Hinweis: Das Ausschalten ist nur möglich, wenn die SIM-Karte nicht eingelegt ist oder nicht erkannt wird. Ansonsten startet die Uhr neu.

(2) Kurz drücken, um zurückzukehren.

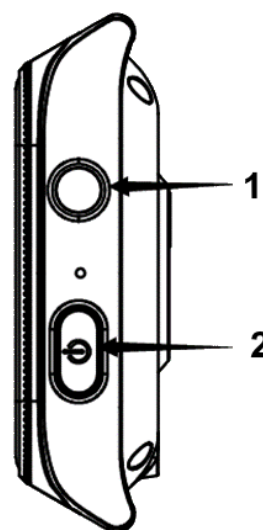

1	SOS-Taste	2	Einschalt-/Zurücktaste
---	-----------	---	------------------------

Laden

Dieses Gerät verfügt über einen aufladbaren Akku. Er muss vor dem ersten Gebrauch vollständig aufgeladen werden. Hinweis: Laden Sie den Akku des Geräts alle 2 bis 3 Monate, auch wenn es nicht verwendet wird.

(1) Verwenden Sie nur von Technaxx autorisierte magnetische Ladekabel.

(2) Schließen Sie das magnetische Ladekabel wie rechts abgebildet an.

(3) Laden Sie die Uhr mehr als 15 Minuten nach dem vollständigen Ausschalten, bevor Sie sie verwenden. Bitte verwenden Sie eine Ausgangsspannung von 5V und eine Stromstärke von über 500mA.

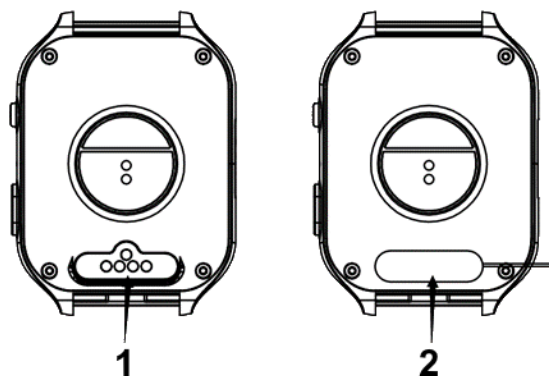

1	Ladeanschluss	2	Ladekabel anschließen
---	---------------	---	-----------------------

4G Locafind App herunterladen

Die 4G LocaFind App ist im Apple und Google App Store erhältlich. Suchen Sie nach "4G LocaFind".

Aktivierungsverfahren

(1) Vergewissern Sie sich, dass die SIM-Karte mit ausreichendem Sprach- und Datenvolumen aktiviert ist.

(2) Falls erforderlich, laden Sie die Uhr auf.

(3) 4G LocaFind App öffnen und registrieren, wenn es das erste Mal ist.

(4) Gehen Sie zu "Ich", drücken Sie auf das Robotersymbol und fügen Sie Ihre Handynummer hinzu.

(5) Scannen Sie mit der App den QR-Code der Uhr. Zu finden unter:
→ "Einstellungen" (zum Öffnen 3 Mal antippen) → Tracker ID

(6) Wählen Sie Ihre Beziehung zum Kind aus.

(7) Geben Sie die Profilinformationen Ihres Kindes sowie die Telefonnummer der Uhr (Handy-Nr. des Trackers) ein.

(8) Nach erfolgreicher Verbindung kann es ein paar Minuten dauern, bis die Uhr vollständig mit der App synchronisiert ist.

HINWEIS: Die Leistung des Dienstes kann je nach Abdeckung des Mobilfunknetzes variieren.

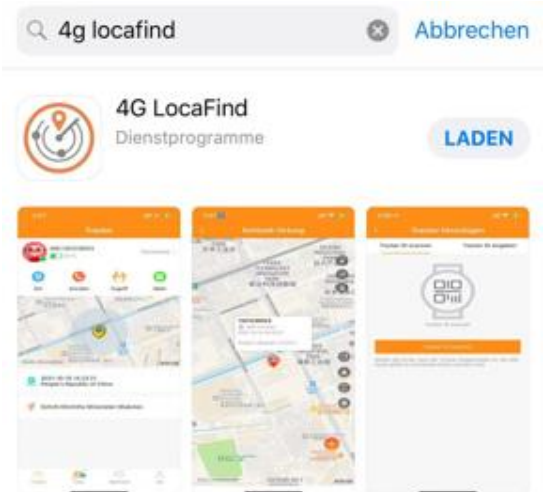

4G Kids-Watch Menü

Funktionen und Einstellungen der Uhr kurz erklärt. Zum Navigieren durch das Menü wird hauptsächlich der Touch-Display (1) verwendet. Um eine Funktion oder Einstellung zu verlassen oder um zu einer vorherigen Einstellung zurückzukehren drücken Sie entweder die Touch-Taste (3) oder Einschalt-/Zurücktaste (5).

Um die Signalstärke des Mobilfunknetzes und den aktuellen Akkuladestand der Uhr zu sehen ziehen/wischen Sie den Bildschirm vom oberen Rand des Displays herunter. Hier erhalten Sie auch einen Schnellzugriff auf Lautstärke, Einstellungen, Bildschirmhelligkeit, Fitness und das Reinigungswerkzeug.

Chat



Der Chat ist ein Gruppen-Chat. Diesen können alle Personen nutzen, welche über die 4G LocaFind App Zugriff auf die Uhr erhalten haben.

Im Chat können Sprachnachrichten, sowie Fotos versendet werden. Durch Drücken und halten des Mikrofons auf dem Display können bis zu 15s lange Sprachnachrichten erstellt werden. Durch drücken auf das Symbol unten rechts, werden die aufgenommenen Fotos angezeigt. Wählen Sie ein Foto aus, um es zu versenden. Wurden noch keine Fotos mit der Kamera gemacht, werden hier auch keine Fotos angezeigt.

Kontakte



Zeigt Kontakte, die über die 4G LocaFind App unter Telefonbuch eingetragen wurden. Nach dem ersten Start sind hier noch keine Kontakte hinterlegt. Daher sehen Sie hier den Text „Kontakte über Telefonbuch in der App hinzufügen“. Hinterlegte Kontakte werden über das Mobilfunknetz als Sprachanruf angerufen und es fallen eventuelle Kosten an, je nach gewählten Tarifoptionen der eingelegten SIM-Karte in der Uhr.

Videoanruf



Zeigt die Personen, die Zugriff auf Uhr über die 4G LocaFind App besitzen, sowie Freunde die ebenfalls eine Uhr besitzen und verbunden wurden.

Alle hier aufgelisteten Personen, können per Videoanruf kontaktiert werden. Um den Videoanruf zu starten einfach auf den Namen des gewünschten Anrufpartners drücken.

Für Videoanrufe wird eine Datentarifoption (empfohlen: 300-500MB) benötigt.

Video



Mit der Funktion Video, nehmen Sie kleine, einfache Videos auf. Diese werden auf der Uhr gespeichert.

Info: Jedoch können die Videos nur auf der Uhr wiedergegeben werden. Es gibt keine Möglichkeit Sie zu exportieren.

Kamera



Mit der Funktion Kamera, schießen Sie Fotos entweder mit oder ohne Filter. Wechseln Sie die Filter durch drücken der Pfeiltasten auf dem Display. Ein Foto schießen Sie in dem Sie unten links den Auslöser betätigen. Auf die geschossenen Fotos greifen Sie zu, indem Sie unten rechts auf das Symbol drücken.

Fotos



Unter Fotos finden Sie alle geschossenen Fotos sowie Videos. Scrollen Sie in der Übersicht, um sich die Fotos/Videos anzugucken. Durch andrücken eines Fotos wird dieses vergrößert. Am rechten oberen Rand erscheint eine Mülltonne über welche Sie das Foto/Video löschen können.

In der Übersicht können Sie durch drücken auf Wählen, Fotos/Videos auswählen. Die gewählten Fotos/Videos erhalten einen grünen Haken. Durch drücken auf die Mülltonne, oben rechts, werden alle ausgewählten Fotos/Videos gelöscht.

Fitness



Hier werden die zurückgelegten Schritte angezeigt. Nach dem ersten Start werden hier noch keine Schritte angezeigt. Deshalb sehen Sie hier den Text „Bitte öffnen Sie die Schritte

in der App“. Um die Funktion zu aktivieren, öffnen Sie die 4G LocaFind App und wählen unter Mehr die Schrittzähler Einstellung und aktivieren diese.

Einstellungen



Um die Einstellungen zu öffnen drücken Sie 3x hintereinander auf das Display. Sie finden hier nun folgende Einstellungen: Allgemein, Ton, Display, Ziffernblatt, Menü, Tracker ID, Netzwerk und Über

Allgemein

- Hier können Sie manuell *“Datum und Uhrzeit einstellen“*. Dies ist jedoch nur in Ausnahmefällen nötig. Aktuelles Datum und Uhrzeit werden über die vorhandene Internetverbindung synchronisiert.
- Möchten Sie die *„Sprache“* wechseln ist dies hier möglich. Wählen Sie zwischen den Sprachen: Cestina, Dansk, Deutsch, English, Espanol, Francais, Italiano, Nederlands, Norsk bokmal, Polski, Portugues, Suomi, Svenska, Русский und український.
- Die Einstellung *„Fremdanrufe zulassen“* ermöglicht es Ihnen festzulegen ob Telefonanrufe, die nicht von Ihnen in der 4G LocaFind App im Telefonbuch gespeichert wurden, auf der Uhr angenommen werden können oder nicht. Standardmäßig steht die Einstellung auf Nein. Damit ist es nicht möglich die Uhr anzurufen, wenn die Telefonnummer nicht in der Uhr hinterlegt ist.
- Starten sie die Uhr neu oder setzen Sie die Uhr über die Einstellung *„Neustart und Zurücksetzen“* zurück.

Ton

- Passen Sie den *„Klingelton“* für Sprach- und Videoanrufe an Ihre Wünsche an.
- Passen Sie die *„Lautstärke“* für Anrufe, Medien und Klingelton hier an.
- Passen Sie unter *„Klingel, Vibrieren“* die Art der Benachrichtigung, durch Klingeln & Vibrieren, nur Klingel oder nur Vibrieren, an.

Display

- Ändern Sie unter *„Helligkeit anpassen“* die Beleuchtungsintensität des Displays.

- Unter „*Automatisches ausschalten des Bildschirms*“ wählen Sie das Intervall 15s, 30s oder 1min, nachdem sich das Display bei nicht Benutzung automatisch ausschaltet.
- Aktivieren Sie die „*Displaysperre*“ und hinterlegen Sie einen 4-stelligen Code über den nur Sie die Uhr entsperren können.
Hinweis: Vergessen Sie den eingegebenen Code nicht!

Ziffernblatt

- Unter „*Ziffernblatt ersetzen*“ können Sie eines der vorinstallierten Zifferblätter auswählen, um die Uhrzeit darzustellen.
- Über „*Benutzerdefiniertes Ziffernblatt*“ können Sie aufgenommene Fotos als Ziffernblatt anzeigen lassen.

Menü

- Wählen Sie zwischen Standard, Drehen oder Rauszoomen, um den „*Swipe Effekt*“, an Ihre Wünsche anzupassen. Der Swipe Effekt tritt beim Wischen und damit dem Wechsel zwischen den Funktionen (Icons) auf.
- Im „*Menümodus*“ ändern Sie die Anzahl der angezeigten Funktionen (Icons) pro Seite. Sie können sich die Funktionen (Icons) in Vier Symbole, Einzelsymbol oder Neun Symbole pro Seite im Menü anzeigen lassen.
- Über „*Motiv tauschen*“ können Sie den Hintergrund im Menü anpassen. Wählen Sie dazu einen der vorinstallierten Hintergründe.

Tracker ID

- Die „*Tracker ID*“ benötigen Sie, um die die Uhr mit der 4G LocaFind App zu verbinden. Scannen Sie den QR-Code mit der 4G LocaFind App. Im QR-Code ist nur die Tracker ID enthalten. Über die Tracker ID ist die Uhr am Server registriert.
- Scannen Sie den QR-Code unter „*App herunterladen*“ um die 4G LocaFind App aus dem entsprechenden Appstore (Android/iOS) herunterzuladen.

Netzwerk

- Verbinden Sie die Uhr mit bekannten „*WLAN*“ Routern, um Energie zu sparen und die Ortung zu verbessern.

- Der „APN“ wird automatisch durch die eingelegte SIM-Karte gewählt. Sollte es dennoch Probleme mit dem Mobilfunkempfang geben, können Sie hier den APN Ihres Providers anpassen.
- Falls es im Ausland notwendig ist, schalten Sie das „*Daten-Roaming*“ hier An bzw. Aus.
- Die „*Mobile Daten*“ sollten immer angeschaltet sein, da alle Daten darüber übermittelt werden. Ohne Mobile Daten keine Kommunikation zwischen Uhr-Server-App.

Über

- Mit dem „*Reinigungswerkzeug*“ lassen sich der temporäre Speicher sowie der Cache der Uhr leeren. Sollte die Uhr Ihnen langsamer als sonst erscheinen oder in der Ausführung hängen, nutzen Sie diese Funktionen. Es werden keine Fotos/Videos dadurch gelöscht.
- Die Uhr verfügt über einen nicht erweiterbaren, internen „*Speicher*“. Die Belegung dieses können Sie hier überprüfen.
- Unter „*Systemaktualisierung*“ sehen Sie die aktuell installierte Firmware Version. Falls eine Systemaktualisierung nötig ist, wird diese hier durchgeführt.
- Im angezeigten QR-Code befindet sich die Geräte-„*IMEI*“. Ebenfalls wird diese ausgeschrieben darunter angezeigt.
- Hier finden Sie die „*MAC-Adresse*“ der Uhr, die in WLAN-Netzwerken zu sehen ist oder für die Router-Einstellungen notwendig ist.

Werkzeuge



Unter Werkzeuge finden Sie die Freunde, Bewegungserinnerung, Rechner, Stoppuhr und Timer Funktionen.

Freunde

Um Freunde hinzuzufügen, wird mindestens eine weitere 4G Kids-Watch von Technaxx benötigt. Es können maximal 4 Freunde hinzugefügt werden. Voraussetzung hierfür ist eine eingelegte SIM-Karte mit gebuchten Datentarif. Zum Hinzufügen müssen sich beide Uhren in einem maximalen Abstand von 20cm zueinander befinden. Schütteln Sie beide Uhren gleichzeitig. Die Vibration zeigt an, dass die Freundessuche begonnen hat. Erfolgreich ist die Suche, wenn die Tracker ID angezeigt

wird und das Icon in der Uhr von schwarz-weiß zu bunt gewechselt hat. Die Freunde haben nun die Möglichkeit untereinander Sprachnachrichten auszutauschen oder Videoanrufe durchzuführen.

Bewegungserinnerung

Stellen Sie eine Bewegungserinnerung ein. Diese erinnert Sie daran sich regelmäßig zu bewegen.

Rechner

Ein einfacher Taschenrechner mit den 4 Grundrechenarten.

Stoppuhr

Einfache Stoppuhr mit Sekunden, Minuten und Stunden Anzeige.

Info: Die Stoppuhr muss geöffnet bleiben und kann nicht im Hintergrund weiterlaufen. Gehen Sie durch drücken der Touch-Taste (3) oder der Einschalt-/Zurücktaste (5) zurück wird die Stoppuhr zurückgesetzt. Wenn die Stoppuhr läuft wird das Display nicht automatisch ausgeschaltet.

Timer

Der Timer wird durch Wischen über Stunden, Minuten und Sekunden eingestellt. Zum Starten auf Start drücken.

Info: Der Timer läuft im Hintergrund und auch bei ausgeschaltetem Display weiter.

Temperatur



Messen Sie die Körpertemperatur und die Hauttemperatur.

- Die Körpertemperaturmessung lässt sich nur starten, wenn die Uhr am Handgelenk angelegt ist. Ist die Uhr nicht am Handgelenk angelegt, sehen Sie auf dem Display die Aufforderung „Uhr anlegen“. Sehen Sie im Display „Tracker 5 Minuten tragen“ können Sie die Messung starten. Je länger die Uhr am Handgelenk getragen wurde desto genauer die Temperatur, da sich der Sensor erst an die Hauttemperatur anpassen muss.
- Die Hauttemperaturmessung lässt sich jederzeit starten.
- Der Verlauf zeigt die letzten gemessenen Körpertemperaturen an.

Info: Die angezeigte Körpertemperatur ist eine aus der Hauttemperatur errechneter Wert und dient nur als

Referenzwert und kann von dem tatsächlichen Wert abweichen.

Vitalwerte



Messen Sie den Blutdruck, die Herzfrequenz (Puls) und den Blutsauerstoff.

Die Messung lässt sich nur starten, wenn die Uhr am Handgelenk angebracht ist. Ist die Uhr nicht am Handgelenk angelegt, sehen Sie in der Schaltfläche auf dem Display die Aufforderung „Uhr anlegen“. Sobald eine Messung durchgeführt werden kann, zeigt die Schaltfläche „Messung starten“. Drücken Sie darauf und warten bis die Messung abgeschlossen ist.

Info: Die gemessenen Werte dienen nur als Referenzwert und können von den tatsächlichen Werten abweichen.

4G LocaFind App

Funktionen und Einstellungen der App kurz erklärt.

Tracker (Startseite)

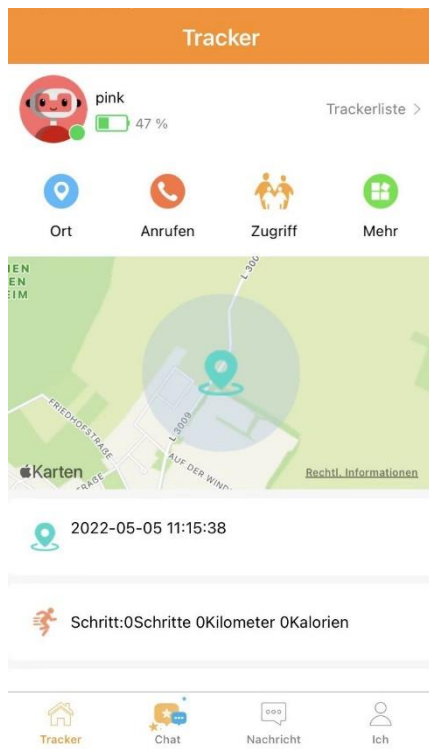

Die Startseite zeigt Ihnen die Informationen zum/r ausgewählten Tracker/Uhr. Von hier ist es möglich Einstellungen für die Uhr vor zu nehmen, sowie Interaktionen mit der Uhr durchzuführen.

Chat, Ortung (Sicherheitszone, Wiedergabe), Anruf (Mobilfunk) und unter Mehr Videoanruf oder Sprachanruf (Internet), sowie das Fotoalbum. Des Weiteren können Sie hier Intervalle für die Messung von Herzfrequenz, Blutdruck, Blutsauerstoff und Körpertemperatur aktivieren. Unter Mehr ist es auch möglich die automatische Ortung und den Schrittzähler zu aktivieren.

Chat

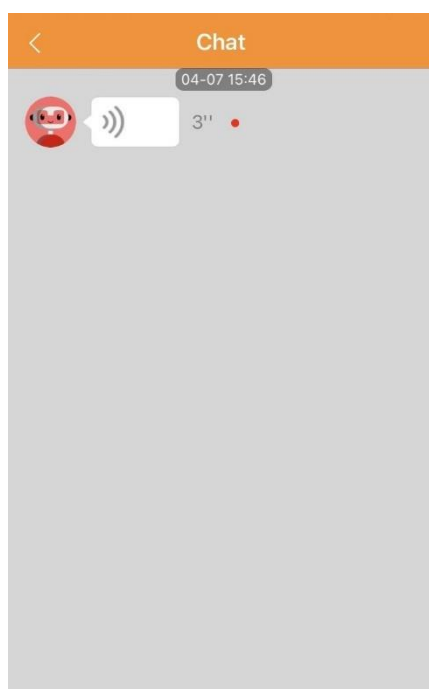

Bei der Chat-Funktion handelt es sich um einen Gruppen-Chat. Dieser nutzt ausschließlich Sprachnachrichten zur Kommunikation. Von der Uhr aus ist es zusätzlich möglich Fotos in den Chat zu senden. Alle Personen, die Zugriff auf die Uhr erhalten haben, nutzen diesen Chat. **Info:** Es gibt keine Einzel-Chats.

Um eine Sprachnachricht zu versenden drücken und halten Sie den Knopf „Zum Sprechen gedrückt halten“ während Sie sprechen. Die maximale Länge ist 10s. Die Sprachnachricht kann durch Wischen nach

oben während der Aufnahme abgebrochen werden.

Nachricht

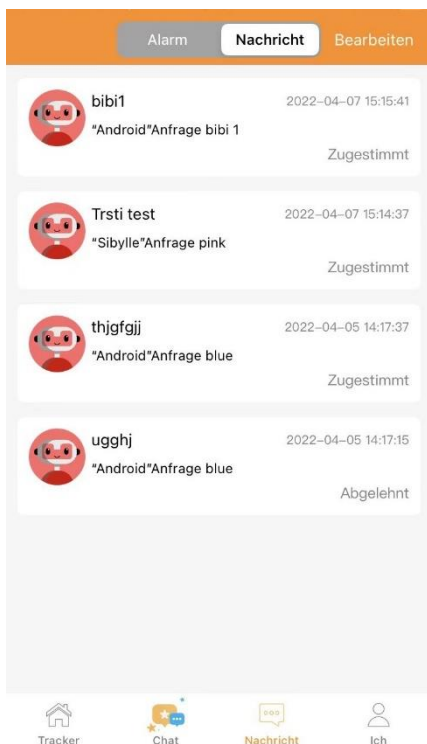
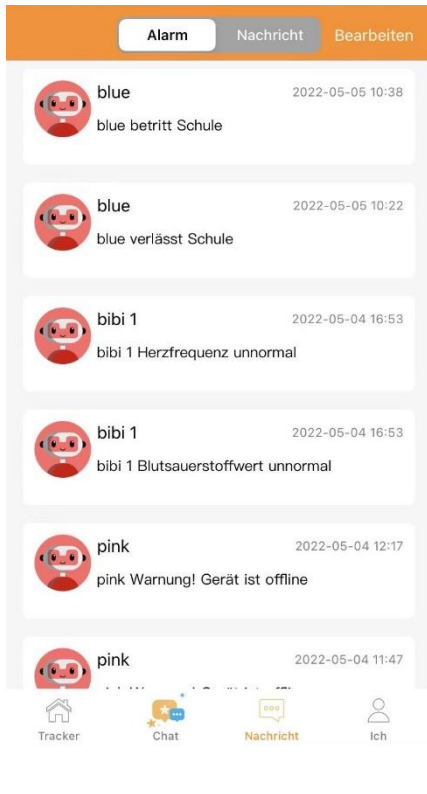

Der Punkt Nachricht ist unterteilt in Alarm und Nachricht.

- Alarm: Unter Alarm finden Sie Benachrichtigungen die Sie unter anderem auch als Push-Benachrichtigung erhalten.
 - Betreten/Verlassen der Sicherheitszone
 - Das Gerät muss aufgeladen werden, weil der Akku schwach ist.
 - Das Gerät ist Offline. Entweder weil es keinen Empfang hat oder weil es ausgeschaltet wurde.
 - Die Vitalwerte sind unnormal. Bei Erhalt einer solchen Benachrichtigung empfiehlt es sich den Wert in der Übersicht zu überprüfen und bei Bedarf das Kind zu kontaktieren.
- Nachricht: Unter Nachricht werden Ihnen als Admin Anfragen von anderen Personen über den Zugriff auf die Uhr angezeigt. Bestätigen Sie die Anfragen, um der Person den Zugriff zur Uhr zu erlauben.

Info: Vergewissern Sie sich, dass die entsprechende Person wirklich Zugriff erhalten soll!

Ich (Konto-Einstellungen)

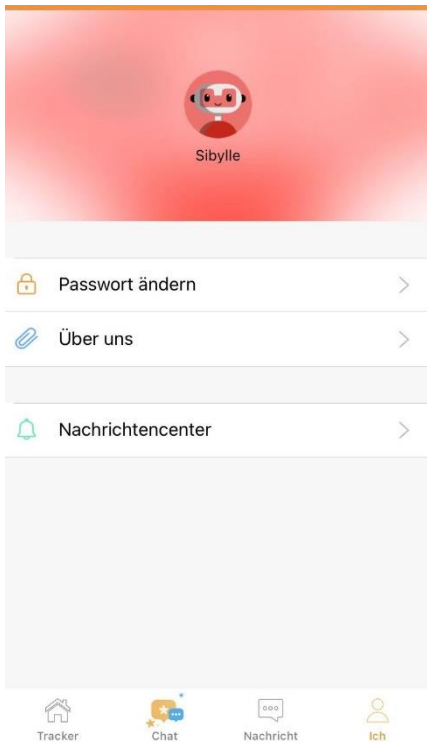

Unter Ich finden Sie die Daten Ihres Kontos

- Profil: Klicken Sie auf das Profilbild (Roboter). Es öffnet sich eine neue Seite.
 - Profilbild: Ändern Sie Ihr Profilbild.
 - Benutzername: Tragen Sie einen Benutzernamen ein. Dieser wird auf der Uhr angezeigt.
 - Email: Zeigt die Email-Adresse mit der Sie sich registriert haben an.
 - Handynr.: Hinterlegen Sie die Handynummer Ihres Smartphones.
 - Konto löschen: Ihr Konto wird nach der Bestätigung unwiderruflich gelöscht.
 - Abmelden: Das aktuelle Konto wird nach der Bestätigung abgemeldet.
- Passwort ändern: Um das Passwort zu ändern tragen Sie ihr aktuelles Passwort unter altes Passwort ein und vergeben dann ein neues. Das neue Passwort muss in der dritten Zeile zur Bestätigung wiederholt werden.
- Über uns: App Version, Anschrift, Nutzungsbedingungen und Datenschutzerklärung
- Nachrichtencenter: Ändern Sie die Einstellungen der eintreffenden Push-Benachrichtigungen.

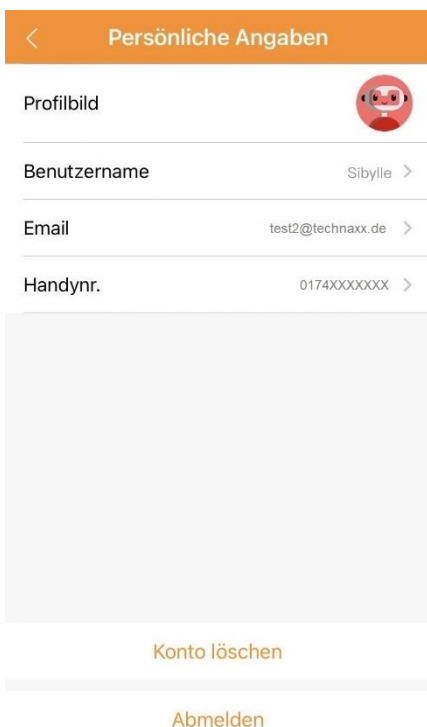

Information Kind (Tracker)

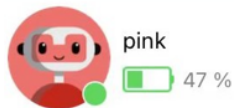

Eingabe der Daten des Trackers / Kindes. Um Daten zu aktualisieren, zu ändern oder zu ergänzen klicken Sie auf das Profilbild (Roboter).

- Name: Frei wählbar, sollte angegeben werden um verschiedenen Tracker zu unterscheiden.
- Handynr. des Trackers: Geben Sie die Mobilfunknummer der eingelegten SIM-Karte in der Uhr an. Dies ist wichtig damit Sie über die App mit der Uhr kommunizieren können.

- Angaben wie Größe und Gewicht liefern genauere Werte für Schritte und Vitalwerte.
- Die restlichen Angaben sind generell nicht notwendig. Können aber von jeder Person gesehen werden, die Zugriff auf die Uhr hat.

Info: Die Angaben können nur vom Administrator geändert und angepasst werden.

Trackerliste



In der Trackerliste finden Sie alle Tracker/Uhren, die Sie zu Ihrem 4G LocaFind Konto hinzugefügt haben. Übersicht:

- Der Online / Offline Status der Uhr wird angezeigt. Grün = Online; Grau = Offline
- Standard festlegen / Aktueller Tracker: Zeigt an welche Uhr auf der Startseite angezeigt wird. Durch drücken auf den Namen öffnen Sie die Startseite der Uhr.
- Löschen: Sind Sie der Administrator können Sie wählen, ob Sie „Nur sich selbst löschen“ wollen. Dann wird die Administratorrolle an die nächste Person übertragen. Oder Sie wählen „Alle Kontakte löschen“. Dadurch werden alle Personen, die Zugriff auf die Uhr haben gelöscht.
- Hinzufügen „+“: Fügen Sie weitere Uhren/Tracker hinzu. Durch scannen des QR-Codes (Tracker ID). Danach folgen Sie den Anweisungen in der App.

Ort



Klicken Sie auf Ort, um manuell den aktuellen Standort der Uhr abzurufen. Der Standort auf der Karte aktualisiert sich automatisch.

Info: Der Standort kann nur abgerufen werden, wenn die Uhr Empfang über Mobile Daten hat. Dies ist notwendig für die Übermittlung des Standortes.

Anrufen



Klicken Sie auf Anrufen, um einen Sprachanruf über das Mobilfunknetz mit der Uhr zu starten.

Info: Die Uhr benötigt ebenfalls Empfang im Mobilfunknetz, um den Anruf anzunehmen.

Falls der Anruf fehlschlägt, prüfen Sie bitte ob die Telefonnummer ihres Smartphones in der 4G LocaFind App unter Mehr / Telefonbuch eingespeichert ist.

Zugriff



Verwalten Sie die Personen, die über Zugriff auf die Uhr verfügen.

Nur der Administrator kann Mitglieder löschen, das Verwandtschaftsverhältnis ändern oder einer anderen Person die Administratorrechte übertragen.

Info: Nur eine Person kann Administrator sein!

Mehr

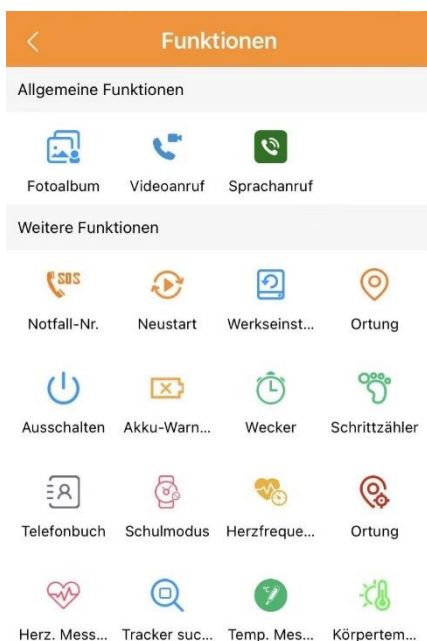

Unter Mehr finden Sie „Allgemeine Funktionen“ sowie „Weitere Funktionen“. Durch drücken auf Ausführen werden die Einstellungen gespeichert und an die Uhr übertragen/synchronisiert.

Info: Einstellungen unter „Weitere Funktionen“ kann nur der Admin der Uhr durchführen!

Allgemeine Funktionen

- Fotoalbum: Hier finden Sie die Bilder die von der Uhr an die App gesendet wurde.
- Videoanruf: Starten Sie hier einen Videoanruf zur Uhr. Dieser erfolgt über das Internet.
- Sprachanruf: Starten Sie hier einen Sprachanruf zur Uhr. Dieser erfolgt über das Internet.

Weitere Funktionen

- Notfall-Nr. (SOS): Hinterlegen Sie bis zu 3 Telefonnummern die nach auslösen der SOS-Taste an der Uhr nacheinander angerufen werden.
- Neustart: Starten Sie die Uhr aus der Ferne neu.
- Werkseinstellungen: Setzen Sie die Uhr aus der Ferne auf Werkseinstellungen zurück.
- Ortung: Rufen Sie manuell den aktuellen Standort der Uhr ab.
- Ausschalten: Schalten Sie die Uhr aus der Ferne ab.

Wichtig: Das Einschalten der Uhr kann, dann nur an der Uhr selbst und nicht mehr aus der Ferne erfolgen!

- Akku-Warnung: Aktivieren Sie die Akku-Warnung, um Push-Benachrichtigung bei niedrigem Akkustand zu erhalten.
- Wecker: Stellen Sie bis zu 5 verschiedene Wecker für ihr Kind ein.
- Schrittzähler: Aktivieren Sie den Schrittzähler, damit die Uhr die zurückgelegten Schritte Ihres Kindes zählt.
- Telefonbuch: Öffnen Sie die Option, um Telefonnummern hinzuzufügen, die über das Mobilfunknetz die Uhr anrufen dürfen.

Info: Telefonnummern die hier nicht eingetragen sind, können die Uhr nicht anrufen, wenn in der Uhr „Fremdanrufe zulassen“ deaktiviert (Nein) ist.

- Schulmodus: Im hinterlegten Zeitintervall kann nicht auf die Uhr zugegriffen werden. Nur der Zugriff auf die Uhrzeit sowie SOS-Anrufe sind während des aktivierten Schulmodus möglich. Es können bis zu 10 Zeitintervalle eingerichtet werden.

Info: Die „Tracker suchen“ Funktion während aktiviertem Schulmodus lässt nur das Display erleuchten. Aber Anrufe lassen die Uhr klingeln, nur nicht, wenn die Uhr auf Vibration gestellt wurde.

- Herzfrequenz: Legen Sie das Intervall fest in dem die Herzfrequenz, der Blutdruck und der Blutsauerstoff automatisch gemessen werden. Das Intervall muss in Sekunden angegeben werden. Sinnvolle Eingaben: 30min = 1800s; 15min = 900s oder 10min = 600s. Die Messung wird unter Tracker (Startseite) angezeigt.
- Ortung: Aktivieren/Deaktivieren Sie die automatische Ortung. Ist die automatische Ortung aktiviert wird alle 15min ein Standort ermittelt. Der Standort wird unter Tracker (Startseite) auf der Karte angezeigt.

- Herz. Messung: Führen Sie eine manuelle Messung von Herzfrequenz, Blutdruck und Blutsauerstoff durch. Die Messung wird unter Tracker (Startseite) angezeigt.
- Tracker suchen: Die Uhr fängt an zu klingeln, nachdem Sie auf Ausführen geklickt haben. Das Klingeln an der Uhr kann nur durch, drücken eines Knopfes, Touch-Taste (3) oder Einschalt-/Zurücktaste (5) an der Uhr beendet werden.
- Temp. Messung: Führen Sie eine manuelle Messung der Körpertemperatur durch. Die Messung wird unter Tracker (Startseite) angezeigt.
- Körpertemperatur: Legen Sie das Intervall fest in dem die Körpertemperatur automatisch gemessen werden soll. Das Intervall muss in vollen Stunden angegeben werden. Sinnvolle eingeben: 1h. Die Messung wird unter Tracker (Startseite) angezeigt.

Karte

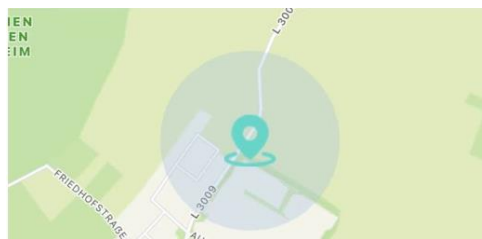
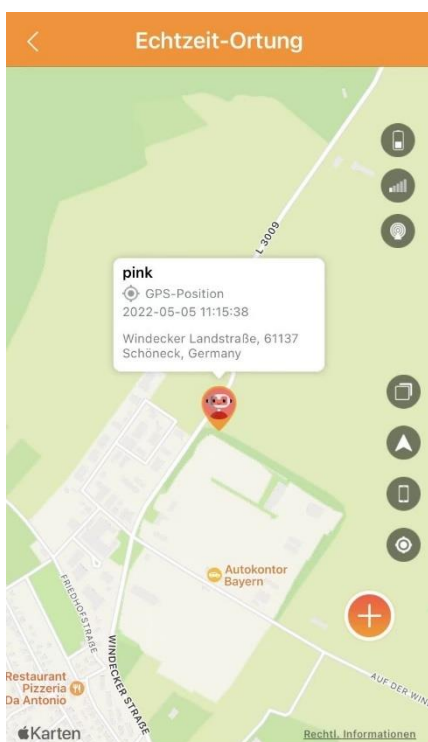

Auf der Karte wird der letzte übermittelte Standort angezeigt. Durch drücken auf die Karte öffnet sich die Echtzeit-Ortung. Die Symbole, von oben nach unten, auf der rechten Seite im Bild haben folgende Bedeutung:

- Akkustand der Uhr
- Mobilfunk Signalstärke der Uhr
- Ortungssignalstärke der Uhr
- Kartenansicht wechseln (Kartenansicht; Satellitenansicht)
- (nur iOS) Zur Ansicht in Apple Maps / Google Maps wechseln
- (nur iOS) Smartphone Standort einblenden / ausblenden
- Manuell Standort abfragen

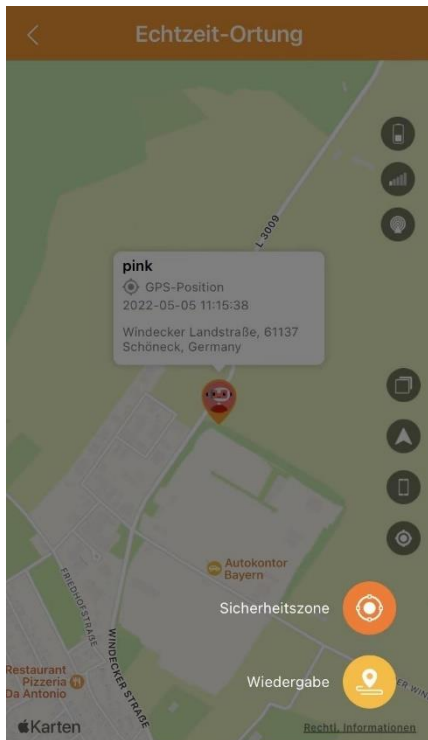

- Über das „+“ werden die Sicherheitszonen eingerichtet sowie die Wiedergabe geöffnet.
 - Legen Sie Sicherheitszonen wie z.B. für Zuhause oder Schule an. Betritt das Kind die hinterlegte Sicherheitszone, erhalten Sie eine Push-Benachrichtigung.
 - Beim Anlegen der Sicherheitszone vergeben Sie einen Namen und wählen ob Sie beim Verlassen, Betreten oder Verlassen & Betreten Benachrichtigt werden wollen. Mit Ausführen wird die Sicherheitszone gespeichert.
- Info:** Es können bis zu 3 Sicherheitszonen angelegt werden.
- Tipp:** Aktivieren Sie die Automatische Ortung.
- Die Wiedergabe zeigt die ermittelten Standorte. Es werden die manuellen sowie die automatischen Ortungen angezeigt.

Standort



Klicken auf den Standort öffnet die Karte.

Vitalwerte

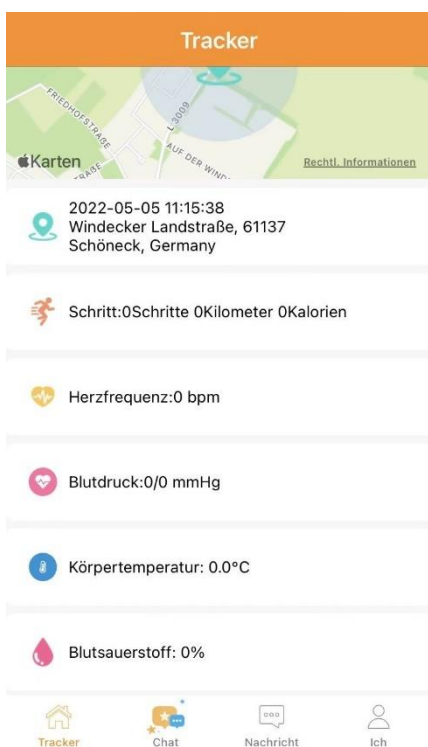

Auf der Startseite der Uhr sehen Sie die übermittelten Vitalwerte der Uhr. Falls dies nicht der Fall ist aktivieren Sie die entsprechenden Funktionen unter Mehr.

- Schritte = Schrittzähler
- Herzfrequenz manuell: Herzfrequenz
- Herzfrequenz auto.: Herz. Messung
- Blutdruck manuell: Herzfrequenz
- Blutdruck auto.: Herz. Messung
- Körpertemperatur manuell: Körpertemperatur
- Körpertemperatur auto.: Temp. Messung
- Blutsauerstoff manuell: Herzfrequenz
- Blutsauerstoff auto.: Herz. Messung

Schritte (Fitness)

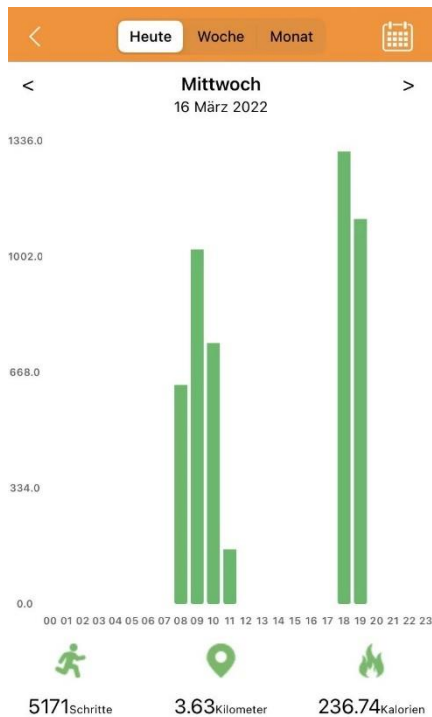

Durch einen Klick auf der Startseite auf Schritte öffnen Sie die Balkenansicht über die zurückgelegten Schritte. Außerdem werden die zurückgelegten Kilometer und verbrannten Kalorien angezeigt.

Wichtig: Kilometer und Kalorien sind nur errechnete Werte und können vom tatsächlichen Wert abweichen!

Das Diagramm kann die Werte für Heute, Woche oder Monat darstellen.

Herzfrequenz

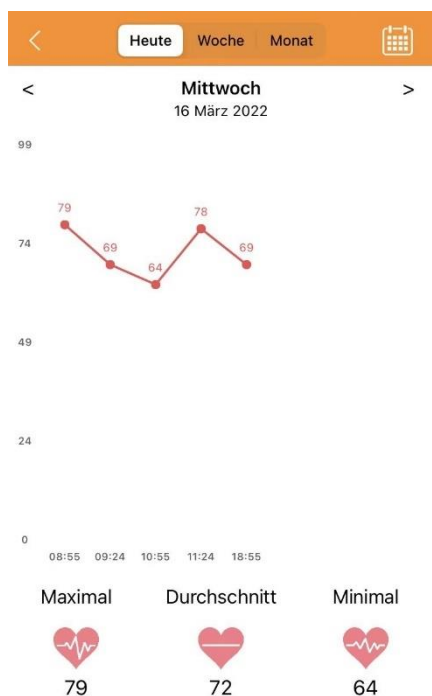

Durch einen Klick auf der Startseite auf Herzfrequenz öffnen Sie die Kurvenansicht über die Messwerte der Herzfrequenz. Außerdem werden die maximale, die durchschnittliche und die minimale Herzfrequenz angezeigt.

Wichtig: Die Herzfrequenz ist nur ein gemessener Werte und kann vom tatsächlichen Wert abweichen! Er dient nur als Referenzwert.

Die Kurve kann die Werte für Heute, Woche oder Monat darstellen.

Blutdruck

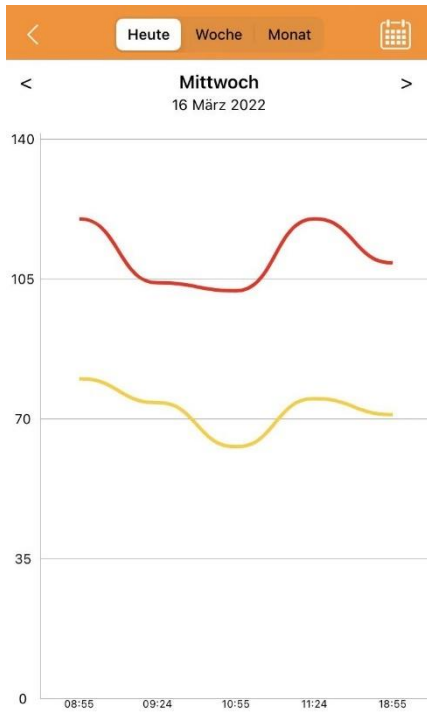

Durch einen Klick auf der Startseite auf Blutdruck öffnen Sie die Kurvenansicht über die Messwerte des Blutdrucks.

Wichtig: Der Blutdruck ist nur ein gemessener Werte und kann vom tatsächlichen Wert abweichen! Er dient nur als Referenzwert.

Die Kurve kann die Werte für Heute, Woche oder Monat darstellen.

Körpertemperatur

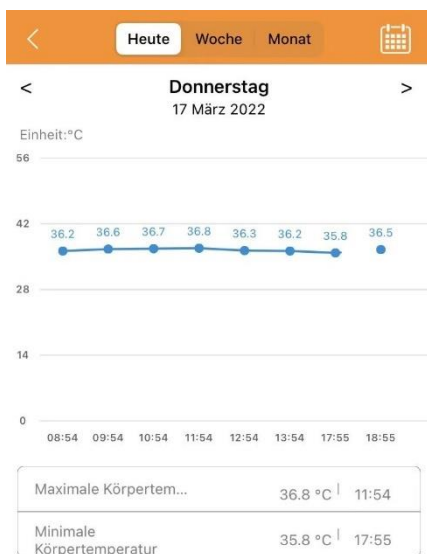

Durch einen Klick auf der Startseite auf Körpertemperatur öffnen Sie die Kurvenansicht über die Messwerte der Körpertemperatur. Außerdem werden die maximale und die minimale Körpertemperatur angezeigt.

Wichtig: Die Körpertemperatur ist nur ein gemessener Werte und kann vom tatsächlichen Wert abweichen! Er dient nur als Referenzwert.

Die Kurve kann die Werte für Heute, Woche oder Monat darstellen.

Blutsauerstoff



Durch einen Klick auf der Startseite auf Blutsauerstoff öffnen Sie die Kurvenansicht über die Messwerte des Blutsauerstoffs. Außerdem werden der maximale und der minimale Blutsauerstoff angezeigt.

Wichtig: Der Blutsauerstoff ist nur ein gemessener Werte und kann vom tatsächlichen Wert abweichen! Er dient nur als Referenzwert. Die Kurve kann die Werte für Heute, Woche oder Monat darstellen.

Konformitätserklärung



Mit diesem Symbol gekennzeichnete Produkte erfüllen alle anzuwendenden Gemeinschaftsvorschriften des Europäischen Wirtschaftsraums.

Eine „Konformitätserklärung“ in Übereinstimmung mit den anwendbaren Richtlinien und entsprechenden Normen ist von der Technaxx Deutschland GmbH & Co KG. erstellt worden. Diese kann unter der Adresse www.technaxx.de/ (in der unteren Leiste "Konformitätserklärung") angefordert werden.

Die 4G Kids Watch entspricht den RF (Radiofrequenzen) Standards des CE, die in 0mm und 10mm Abstand vom Körper gemessen werden.

Frequenz	Leistung
GSM 3/5/8	32dBm(±2dBm)
WCDMA 1/5/8	22dBm(±2dBm)
LTE-FDD 1/3/5/7/8/20	22dBm(±2dBm)
LTE-TDD 40	22dBm(±2dBm)
2.4 b/g/n	20dBm(±2dBm)
Betriebstemperatur	-10°C to 45°C
Max. SAR Wert	1.99W/kg

Support

Telefonnummer für den technischen Service: 01805 012643 (14 Cent/Minute aus dem deutschen Festnetz und 42 Cent/Minute aus Mobilfunknetzen).

Kostenfreie E-Mail: support@technaxx.de

Die Support-Hotline ist Mo-Fr von 9 bis 13 Uhr und 14 bis 17 Uhr erreichbar!

Pflege und Wartung

Reinigen Sie das Gerät nur mit einem trockenen oder leicht feuchten, fusselfreien Tuch.

Verwenden Sie keine Scheuermittel zur Reinigung des Geräts.

Da es sich bei diesem Gerät um ein elektronisches Produkt handelt, sollten Sie die folgenden Praktiken vermeiden, um Schäden an dem Produkt vorzubeugen:

- Benutzung des Geräts bei extrem hohen oder niedrigen Temperaturen.
- Aufbewahrung oder Benutzung in feuchter Umgebungen.
- Benutzung bei Regen oder im Wasser.

Entsorgung



Entsorgung der Verpackung. Entsorgen Sie die Verpackung sortenrein.

Entsorgen Sie Pappe und Karton im Altpapier. Folien zur Wertstoffsammlung.

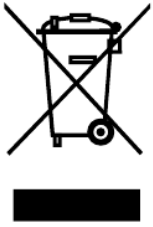

Altgerät entsorgen (Gilt in der Europäischen Union und anderen europäischen Ländern mit getrennter Sammlung (Wertstoffsammlung))
Altgeräte dürfen nicht über den Hausmüll entsorgt werden! Jeder Verbraucher ist gesetzlich verpflichtet, Altgeräte, die nicht mehr verwendet werden können, getrennt vom Hausmüll z.B. bei einer Sammelstelle seiner Gemeinde, seines Kreises abzugeben oder unentgeltlich im Handel abzugeben. So wird sichergestellt, dass die Altgeräte ordnungsgemäß recycelt und negative Auswirkungen auf die Umwelt vermieden werden. Aus diesem Grund sind Elektrogeräte mit dem hier abgebildeten Symbol gekennzeichnet.



Batterien und Akkus dürfen nicht im Hausmüll entsorgt werden! Als Verbraucher sind Sie gesetzlich verpflichtet, alle Batterien und Akkus, egal ob sie Schadstoffe* enthalten oder nicht, bei einer Sammelstelle Ihrer Gemeinde/Stadt oder unentgeltlich im Handel abzugeben, damit sie einer Umweltschonenden Entsorgung zugeführt werden können.

(* gekennzeichnet mit: Cd = Cadmium, Hg = Quecksilber, Pb = Blei.)

Entfernen Sie die vor Abgabe alle Batterien. Geben Sie Ihr Produkt mit eingebauter Batterie und nur im entladenen Zustand an Ihrer Sammelstelle zurück!

Weitere Informationen zum Batteriegesetz finden Sie auch im Internet unter www.batteriegesetz.de.

Made in China

Vertrieben durch:

Technaxx Deutschland GmbH & Co. KG

Konrad-Zuse-Ring 16-18,

61137 Schöneck, Deutschland

4G Kids-Watch