

**OPTIFIT**

JAKA-BKL GmbH  
Jaka Straße 9  
D-32351 Stemwede-Wehden

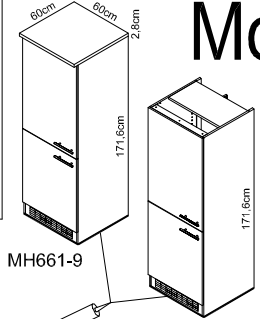

# Montageanleitung

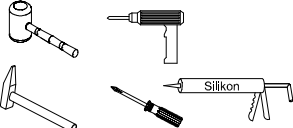
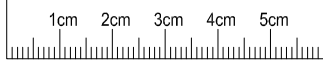
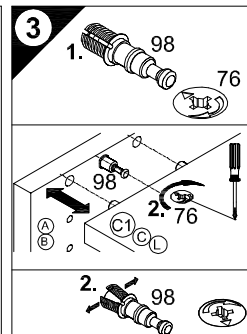
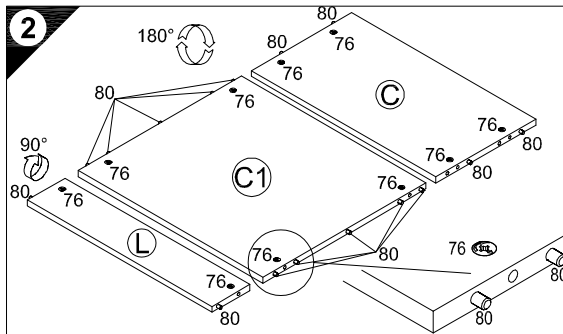
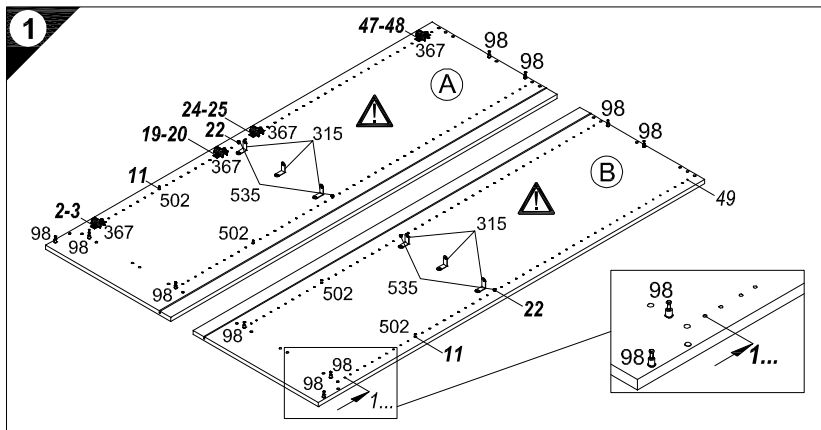

- 1 → 2 → 3 ...
- 10x Nr.98
  - 4x Nr.535
  - 4x Nr.367
  - 4x Nr.502
  - 10x Nr.76
  - 16x Ø8x30
  - 4x Nr.536
  - 6x Nr.315
  - 12x 3,5x15 Nr.181
  - 20x Nr.204
  - 4x Nr.365
  - 3x 4x30 Nr.424
  - 1x Nr.70
  - 1x 4,5x45 Nr.175
  - 1x Nr.214
  - 2x 4,5x15 Nr.191
  - 7x 4x30 Nr.164

**Service-Hotline**  
01805-678101  
0,14€ pro Min.  
**+49 für Österreich**  
Auslandstarif pro Min.  
**service@jaka-bkl.de**  
voor Nederland en België  
00800-40119350  
**benelux@jaka-bkl.de**

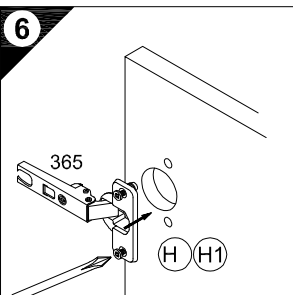
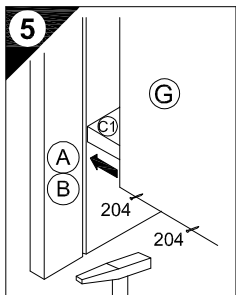
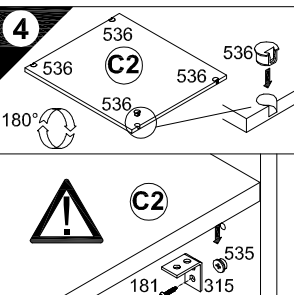

**7** Holzunterlage verwenden!  
Use a wooden base!  
Utiliser un support en bois!  
Houten onderlegger gebruiken!  
¡Utilizar bases de madera!  
Utilizzare una base di legno!  
Применять деревянную подложку!  
Účyvať podkladčú z dreva!  
Alkalmazzon fa alátét!  
Použijte dřevěný podklad!  
Uporabite leseno podlago!  
Käytä puualustaa!  
Använd ett träunderlag!

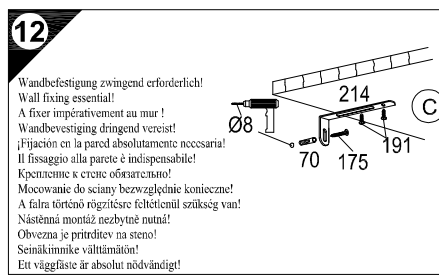
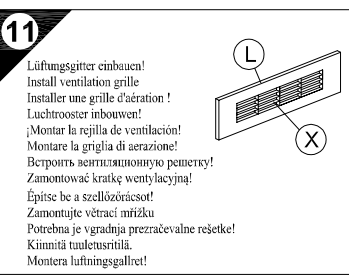
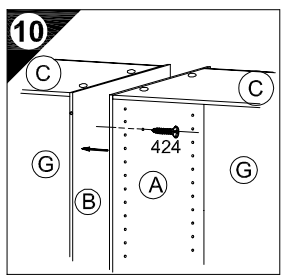
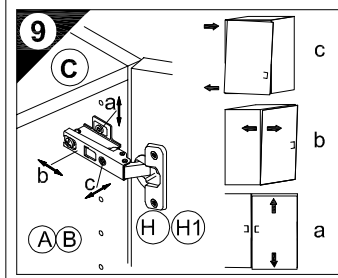
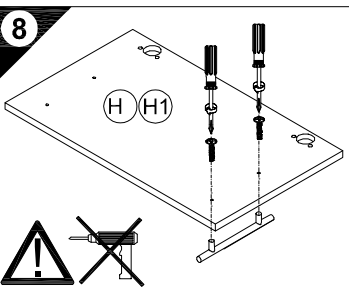

**11** Lüftungsgitter einbauen!  
Install ventilation grille!  
Installez une grille d'aération!  
Luchtrooster inbouwen!  
¡Montar la rejilla de ventilación!  
Montare la griglia di aerazione!  
Встановити вентиляційну решітку!  
Zamontować kratkę wentylacyjną!  
Építsse be a szellőzőrácsot!  
Zamontujte větrací mřížku!  
Potrebna je vgradnja prezračevalne rešetke!  
Kiinnitä tuuletusrilä!  
Montera luftningsgallret!

**12** Wandbefestigung zwingend erforderlich!  
Wall fixing essential!  
A fixer impérativement au mur!  
Wandbevestiging dringend vereist!  
¡Fijación en la pared absolutamente necesaria!  
Il fissaggio alla parete è indispensabile!  
Кріплення в стіну обов'язково!  
Mocowanie do ściany bezwzględnie konieczne!  
A falra történő rögzítésre feltétlenül szükség van!  
Nástěnná montáž nezbytně nutná!  
Obvezna je pritrditve na steno!  
Seinäkinnike vältämätön!  
Ett väggfäste är absolut nödvändigt!

Untergrund und Befestigungsmittel auf Eignung prüfen!  
Check substructure and fixings for suitability!  
Contrôler si le support et les moyens de fixation sont bien adéquats!  
Ondergrond en bevestigingsmateriaal op functionaliteit controleren!  
¡Comprobar el suelo y los medios de fijación en cuanto a su aptitud!  
Controllare l'idoneità del fondo e del materiale di fissaggio!  
Основання і кріпильні матеріали перевірити на придатність!  
Podložka oraz materiały do zamocowania sprawdzić na ich przydatność!  
Az alapfelület és a rögzítő anyagok megfelelőség szempontjából ellenőrizni kell!  
Prezkočite podklad a vhodnost upravljavacih prostredij!  
Preverite, če se umajajo spodnja stran in pritrilna sredstva!  
Tarkista alustan ja kiinnittöven sopivus.  
Kontrollera att underlaget och fästmedlen är lämpliga!

# SERVICEKARTE

VH

Liebe Kundin, lieber Kunde,

obwohl wir unsere Möbel vor der Auslieferung einer eingehenden Endkontrolle unterziehen, kann es vorkommen, dass einmal ein Zubehörteil fehlt oder während des Transports beschädigt wird. Senden sie den Artikel bitte nicht zurück, sondern fordern sie einfach Ersatz für das Einzelteil bei unserer Kundenhotline an. Die Telefonnummern finden sie auf den Serviceseiten im Katalog.

Bitte benennen sie die Teile wie sie auf ihrer Aufbauanleitung angegeben sind. Fügen sie auch **Artikelnummer, Modellnamen und Farbnummer** bei. **Siehe Beispiel.**

Wir werden ihre Anforderung sofort bearbeiten und ihnen das Ersatzteil umgehend zusenden.

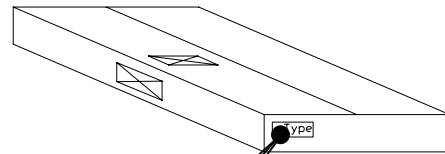
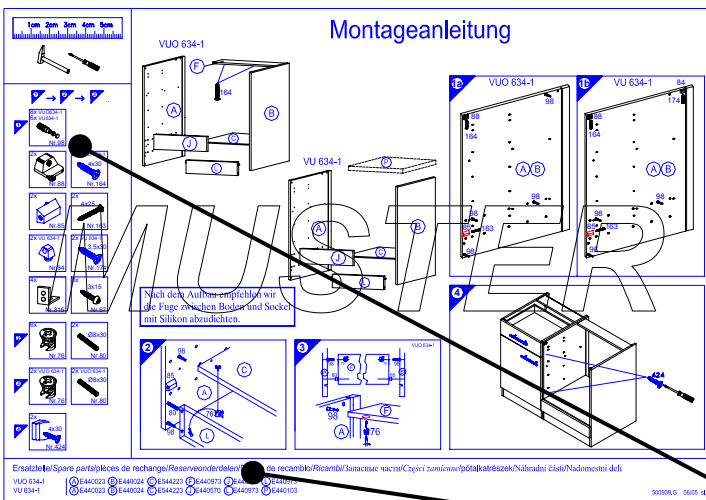

Muster - Bestellung		
Artikelnummer	123 456	
Modellname	Unterschrank VU634	
Farbe	TA 01	
Benötigte Ersatzteile:		
Bezeichnung	Nr.	Anzahl
Beschlagteil	98	2
Teil B	E 440 023	1

Bitte entnehmen sie die notwendige Ersatzteilnummer der Aufbauanleitung die zum Möbel gehört!

Kundendaten	
Kundennummer	
Name	
Vorname	
Strasse	
Haus-Nr.	
PLZ	
Ort	
Rechnungsdatum	
Tel. für Rückfragen	
Notizen:	

Ersatzteilbestellung		
Artikelnummer		
Modellname		
Farbe		
Benötigte Ersatzteile:		
Bezeichnung	Nr.	Anzahl
Grund der Ersatzteilanforderung:		