

Panasonic®

Operating Instructions
Bedienungsanleitung
Gebruiksaanwijzing
Mode d'emploi
Manuale d'istruzioni
Instrucciones de funcionamiento
Instrukcja obsługi
Návod k obsluze
Kezelési útmutató

Microwave Oven
Mikrowellengerät
Magnetron
Four à Micro-ondes
Forno a Microonde
Horno Microondas
Kuchenka Mikrofalowa
Mikrovlčná trouba
Mikrohullámú sütő



NN-DF383B
NN-DF385M

English

Deutsch

Nederlands

Français

Italiano

Español

Polski

Česky

Magyar

IMPORTANT SAFETY INSTRUCTIONS: Before operating this oven, please read these instructions carefully and keep for future reference.

WICHTIGE SICHERHEITSANWEISUNGEN. Bitte sorgfältig durchlesen und zur weiteren Bezugnahme aufbewahren.

BELANGRIJKE VEILIGHEIDSINSTRUCTIES. Lees ze a.u.b. zorgvuldig door en bewaar ze zodat u ze opnieuw kunt raadplegen wanneer nodig.

INSTRUCTIONS DE SÛRETÉ IMPORTANTES. Avant d'utiliser le four à micro-ondes, lisez attentivement les recommandations d'utilisation et conservez-les soigneusement.

ISTRUZIONI IMPORTANTI PER LA SICUREZZA. Leggere attentamente queste istruzioni e conservarle per consultazioni future.

INSTRUCCIONES SOBRE SEGURIDAD IMPORTANTES. Léalas detenidamente y guárdelas para futura referencia.

WAŻNE INSTRUKCJE BEZPIECZEŃSTWA. Prosimy o dokładne zapoznanie się z instrukcją i zachowanie jej.

DŮLEŽITÉ POKYNY K BEZPEČNOSTI. Pečlivě si je prosím přečtete a uložte pro případné použití.

FONTOS BIZTONSÁGI UTASÍTÁSOK. A készülék használatá előtt, kérjük, olvassa el ezeket az útmutatásokat és őrizze meg azt későbbi hivatkozás céljából.

- Wichtige sicherheitsanweisungen. Bitte sorgfältig durchlesen und zur weiteren Bezugnahme aufbewahren.
- Dieses Gerät darf von Personen ab 8 Jahren und von Menschen mit verminderten körperlichen, sensorischen oder geistigen Fähigkeiten oder mangelnden Erfahrungen/ Kenntnissen benutzt werden, insofern sie durch eine für ihre Sicherheit verantwortliche Person in die sichere Benutzung des Geräts eingewiesen wurden und die betreffenden Gefahren verstehen oder von einer solchen Person beaufsichtigt werden. Kinder dürfen nicht mit dem Gerät spielen. Die Reinigung und Wartung des Geräts darf von Kindern nur unter der Aufsicht eines Erwachsenen erfolgen. Gerät und Kabel außerhalb der Reichweite von Kindern unter 8 Jahren halten.
- Achten Sie beim Aufstellen des Gerätes darauf, daß bei Gefahr jederzeit der Stecker gezogen oder die Sicherung am Sicherungskasten ausgeschaltet werden kann.
- Aus Sicherheitsgründen muß ein beschädigtes Anschlußkabel durch den Hersteller, seinen Kundendienst oder eine andere gleichwertig qualifizierte Person ersetzt werden.
- **WARNUNG!** Die Türverriegelungen und die Türdichtungen sollten mit einem feuchten

Tuch abgewischt werden. Das Gerät ist vom Benutzer auf mögliche Beschädigungen an den Türdichtungsflächen zu prüfen, und falls ein solcher Schaden aufgetreten ist, darf das Gerät nicht betrieben werden, bevor es vom Panasonic-Kundendienst repariert worden ist.

- **WARNUNG!** Führen Sie weder eine Manipulation oder Reparatur an der Tür, an den Kontrolleinrichtungen oder Sicherheitsvorrichtungen noch an irgendeinem anderen Teil des Gerätes durch. In keinem Fall das Gehäuse, das den Schutz gegen das Austreten von Mikrowellenenergie sicherstellt, abbauen. Das Gerät darf nur von einem geschulten Panasonic Kundendienst-Techniker geprüft oder repariert werden.
- Keine Flüssigkeiten und Nahrungsmittel in versiegelten Behältern (z.B. Konserven) erhitzen, da diese platzen können.
- **WARNUNG!** Das Gerät nicht in unmittelbarer Nähe eines Gas-oder Elektroherdes aufstellen.
- **WARNUNG!** Kindern darf die Benutzung des Gerätes ohne Aufsicht nur erlaubt werden, wenn eine ausreichende Einweisung gegeben wurde, die das Kind in die Lage versetzt, das Gerät in sicherer Weise bedienen und die Gefahr einer falschen Bedienung verstehen zu können.

Verwendung als Tischgerät:

- Sicherheitsrichtlinien empfehlen die Einhaltung eines Mindestabstands von 15 cm über dem Gerät, 10 cm zur Rückwand sowie 5 cm zur einen und freistehend zur anderen Seite.
- Wenn Behälter aus Papier, Kunststoff oder anderen leicht entflammaren Materialien zum Erwärmen benutzt werden, darf das Mikrowellengerät nicht unbeaufsichtigt betrieben werden! Diese Behälter können sich entzünden.
- Sollten sich im Mikrowellengerät Rauch oder Flammen bilden, drücken Sie die Stopp/ Abbrechen-Taste und lassen Sie die Tür geschlossen, um eventuelle Flammen zu ersticken. Ziehen Sie den Stecker aus der Netzdose oder schalten Sie den Strom am Sicherungs- bzw. Verteilerkasten aus.
- Beim Erhitzen von Flüssigkeiten im Mikrowellengerät kann durch kurzfristiges Aufkochen (Siedeverzug) die Flüssigkeit im Gerät oder bei der Entnahme schlagartig verdampfen und explosionsartig aus dem Gefäß geschleudert werden. Dies kann zu Verbrennungen führen. Sie vermeiden einen Siedeverzug, in dem Sie beim Erhitzen von Flüssigkeiten in Gläsern oder Tassen immer ein hitzebeständiges Glasstäbchen mit hineinstellen oder größere Gefäße mit einem

Deckel bzw. Teller abdecken.

- Nach dem Erhitzen sollte die Babynahrung in Fläschchen oder Gläsern gut geschüttelt bzw. durchgerührt werden, damit ein Temperatúrausgleich stattfinden kann. Überprüfen Sie die Temperatur vor dem Verzehr, um Verbrennungen zu vermeiden.
- Weder rohe, gekochte Eier mit Schale noch gepellte hartgekochte Eier mit Mikrowellen erhitzen oder kochen. Nach Ende des Mikrowellen-Kochvorgangs kann sich noch weiterhin Druck bilden und die Eier können explodieren.
- Halten Sie stets den Garraum, die Tür und den Türrahmen sauber. Wenn Nahrungsmittel spritzen oder verschüttete Flüssigkeiten an Gerätwänden, Keramikplatte und den Türdichtungsbereichen haften, wischen Sie sie mit einem feuchten Tuch ab. Scharfe Reinigungs- und Scheuermittel sind nicht empfehlenswert.
- **VERWENDEN SIE IN KEINEM FALL BACKOFENREINIGUNGSMITTEL.**
- Bei der Benutzung der OFEN-, GRILL- und KOMBINATIONS-Funktionen kann es zwangsläufig zu Fettspritzern an den Wänden des Geräts kommen. Wird das

Gerät nicht regelmäßig gereinigt, kann es zur Rauchentwicklung während des Betriebs kommen.

- Wird das Mikrowellengerät nicht in einem sauberen Zustand gehalten, kann dies zu einer Güteminderung der Oberflächen führen, was wiederum eine Beeinträchtigung der Lebensdauer des Geräts mit sich bringen und eventuell eine Gefahr für den Benutzer darstellen kann.
- **WARNUNG!** Kinder müssen bei der Benutzung des Grills ferngehalten werden, da die Gehäuseoberflächen sehr heiß werden können.
- Das Gerät ist ausschließlich als Tischgerät geeignet, nicht als Einbaugerät oder für die Verwendung in Schränken.
- Ein Dampfreiniger darf nicht zur Reinigung verwendet werden.
- Verwenden Sie zur Reinigung der gläsernen Mikrowellentür keine Scheuermittel oder scharfe Metallschaber, da dies eine Beschädigung der Oberfläche zur Folge haben und zum Zerspringen des Glases führen könnte.
- Außenoberfläche, einschließlich Lüftungsöffnungen am Gehäuse und der Gerätetür werden während des Kochens mit den OFEN-, GRILL- oder KOMBINATION-

Funktionen heiß. Nehmen Sie sich beim Öffnen und Schließen der Tür und beim Einschieben oder Herausnehmen von Nahrungsmitteln und Zubehör in Acht.

- Dieses Gerät ist nicht zur Bedienung mit einer externen Zeitschaltuhr oder separaten Fernbedienung gedacht.
- Verwenden Sie nur solche Reinigungsmittel, die zur Benutzung in einem Mikrowellenherd geeignet sind.
- Die Mikrowelle dient ausschließlich dem Erwärmen von Lebensmitteln und Getränken. Das Trocknen von Lebensmitteln, Zeitungen oder Kleidung und das Aufwärmen von Wärmekissen, Hausschuhen, Schwämmen, feuchten Tüchern, Getreidekissen, Wärmflaschen u. ä. können zu Verletzungen, Entzündung und Feuer führen.
- Gehen Sie besonders vorsichtig vor, wenn Sie Lebensmittel mit geringem Feuchtigkeitsgehalt, z. B. Backwaren, Schokolade, Kekse und Teig erhitzen. Diese können leicht brennen, austrocknen oder Feuer fangen, wenn sie zu lange gekocht werden. Wir empfehlen, Lebensmittel mit geringem Feuchtigkeitsgehalt nicht zu erwärmen, wie z. B. Popcorn oder Papadums.

Inhalt

Aufstellen und Anschließen	8
Aufstellen des Gerätes	8
Wichtige Sicherheitshinweise	9-12
Schematische Ansicht	13
Bedienfeld NN-DF383B/NN-DF385M	14
Digitale Laufschrift	15
Einstellen der Uhr	16
Kindersicherung	16
Ofen Zubehör	17
Betriebsarten	17
Mikrowellenbetrieb zum Garen und Auftauen.....	18
Grillbetrieb	19
Zubereitung im Ofen	20-21
Kombinationsbetrieb	22-23
Gebrauch des Gerätes mit Zeitvorwahl	24
Mehrstufiges Kochen	25
Verwendung der Speicherfunktion	26
Gewichtsautomatik zum Auftauen.....	27
Auto-Sensor-Programme.....	28-30
Gewichtsautomatik zum Erwärmen/Garen.....	31-32
Fragen und Antworten	33-34
Pflege des Mikrowellengerätes	35
Technische Daten.....	36

Vielen Dank dafür, dass Sie sich für ein Panasonic
Mikrowellengerät entschieden haben.

Aufstellen und Anschließen

Überprüfung Ihres Mikrowellengerätes

Das Gerät auspacken, Verpackungsmaterial entfernen und auf Beschädigungen wie z.B. Stoßstellen, gebrochene Türverriegelungen oder Risse in der Tür überprüfen. Sofort den Händler benachrichtigen, wenn das Gerät beschädigt ist. Kein beschädigtes Mikrowellengerät installieren.

■ **Wichtig!**
ZUR SICHERHEIT VON PERSONEN MUSS DIESES GERÄT GEEDET SEIN!

Aufstellen des Gerätes

Das Gerät ist ausschließlich als Tischgerät geeignet, nicht als Einbaugerät oder für die Verwendung in Schränken.

1. Stellen Sie das Mikrowellengerät auf eine feste, ebene Stellfläche, die ca. 85 cm hoch ist (gemessen vom Fußboden).
2. Achten Sie beim Aufstellen des Gerätes darauf, daß bei Gefahr jederzeit der Stecker gezogen oder die Sicherung am Sicherungskasten ausgeschaltet werden kann.
3. Das Gerät arbeitet ordnungsgemäß, wenn eine ausreichende Luftzirkulation stattfinden kann.

Aufstellen auf der Arbeitsfläche:

- a. Sicherheitsrichtlinien empfehlen die Einhaltung eines Mindestabstands von 15 cm über dem Gerät, 10 cm zur Rückwand sowie 5 cm zur einen und freistehend zur anderen Seite.

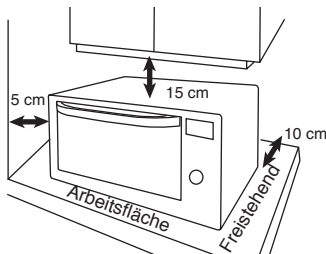

Erdungsvorschriften

Ist die Steckdose nicht geerdet, muß der Kunde die Steckdose durch eine ordnungsgemäße Schutzkontaktsteckdose ersetzen lassen.

Betriebsspannung

Die Netzspannung muß der auf dem Typenschild des Gerätes angegebenen Spannung entsprechen. Wird eine höhere Spannung als angegeben verwendet, so kann ein Brand entstehen oder sonst ein Unfall die Folge sein.

4. Das Gerät nicht in unmittelbarer Nähe eines Gas-oder Elektroherdes aufstellen.
5. Die Stellfüße dürfen nicht entfernt werden.
6. Dieses Gerät ist nur für den Hausgebrauch konzipiert. Nicht im Freien verwenden.
7. Das Mikrowellengerät nicht bei zu hoher Luftfeuchtigkeit benutzen.
8. Das Netzanschlußkabel darf die Gerätegehäuseoberfläche nicht berühren, da diese während des Betriebes heiß wird. Das Kabel auch nicht mit anderen heißen Oberflächen in Berührung bringen. Das Netzanschlußkabel nicht über Tisch- oder Thekenkanten hängen lassen. Das Kabel oder den Netzstecker nicht in Wasser tauchen.
9. Die Lüftungsöffnungen an den Seiten und an der Rückseite des Mikrowellengerätes dürfen nicht blockiert werden. Wenn diese Öffnungen während des Betriebs blockiert sind, kann das Gerät sich überhitzen. In diesem Fall ist das Mikrowellengerät durch einen Überhitzungsschutz geschützt und nimmt seinen Betrieb erst wieder auf, wenn es abgekühlt ist.
10. Dieses Gerät ist nicht zur Bedienung mit einer externen Zeitschaltuhr oder separaten Fernbedienung gedacht.

Wichtige Sicherheitshinweise

■ WARNUNG!

Wichtige Sicherheitshinweise

1. Die Türverriegelungen und die Türdichtungen sollten mit einem feuchten Tuch abgewischt werden. Das Gerät ist vom Benutzer auf mögliche Beschädigungen an den Türdichtungsflächen zu prüfen, und falls ein solcher Schaden aufgetreten ist, darf das Gerät nicht betrieben werden, bevor es vom Panasonic-Kundendienst repariert worden ist.
2. Führen Sie weder eine Manipulation oder Reparatur an der Tür, an den Kontrolleinrichtungen oder Sicherheitsvorrichtungen noch an irgendeinem anderen Teil des Gerätes durch. In keinem Fall das Gehäuse, das den Schutz gegen das Austreten von Mikrowellenenergie sicherstellt, abbauen. Das Gerät darf nur von einem geschulten Panasonic Kundendienst-Techniker geprüft oder repariert werden.
3. Das Gerät nicht in Betrieb setzen, wenn das Netzanschlußkabel oder der Netzstecker beschädigt ist, bzw. wenn es nicht ordnungsgemäß arbeitet oder eine sichtbare Beschädigung aufweist.
4. Aus Sicherheitsgründen muß ein beschädigtes Anschlußkabel durch den Hersteller, seinen Kundendienst oder eine andere gleichwertig qualifizierte Person ersetzt werden.
5. Kindern darf die Benutzung des Gerätes ohne Aufsicht nur erlaubt werden, wenn eine ausreichende Einweisung gegeben wurde, die das Kind in die Lage versetzt, das Gerät in sicherer Weise bedienen und die Gefahr einer falschen Bedienung verstehen zu können.
6. Keine Flüssigkeiten und Nahrungsmittel in versiegelten Behältern (z.B. Konserven) erhitzen, da diese platzen können.
7. Zur eigenen Sicherheit bitte keinen Druck von oben auf die geöffnete Tür des Mikrowellengeräts ausüben, da die Gefahr besteht, dass das Gerät nach vorne kippen könnte.
8. Dieses Gerät darf nicht von Personen (einschließlich Kinder) mit eingeschränkten körperlichen, sensorischen oder mentalen Fähigkeiten benutzt werden. Gleiches gilt für Personen, denen es an der nötigen Erfahrung und dem nötigen Wissen mangelt, außer sie werden durch eine für sie verantwortliche Person beaufsichtigt oder im sicheren Gebrauch des Gerätes unterwiesen. Kinder müssen beaufsichtigt werden, damit sichergestellt ist, dass sie nicht mit dem Gerät spielen.

Wichtige Sicherheitshinweise

Gebrauch und Ausstattung des Gerätes

1. Das Mikrowellengerät nur zur Nahrungsmittelzubereitung benutzen. Dieses Gerät ist speziell zum Auftauen, Erwärmen und Garen von Lebensmitteln entsprechend der Bedienungs- und Kochanleitung konzipiert. Erhitzen Sie in keinem Fall Chemikalien oder andere Produkte.
2. Prüfen Sie vor der ersten Benutzung Ihres Geschirrs, ob es für den Gebrauch im Mikrowellengerät geeignet ist.
3. Bitte versuchen Sie nicht, Kleidungsstücke, Zeitungen oder andere Materialien im Mikrowellengerät zu trocknen. Diese Gegenstände können sich entzünden.
4. Bewahren Sie keine Gegenstände im Mikrowellengerät auf, wenn dieses nicht benutzt wird (für den Fall, dass es versehentlich eingeschaltet wird).
5. Nehmen Sie das MIKROWELLENGERÄT NIE OHNE LEBENSMITTEL in Betrieb. Dies kann zu Beschädigungen des Gerätes führen. Ausnahme ist Punkt 1 unter „Heizungsbetrieb“.
6. Kommt es zu einem Brand oder tritt während des Mikrowellenbetriebs Rauch aus dem Gerät, dann halten Sie die Gerätetür geschlossen. Schalten Sie das Mikrowellengerät ab, indem Sie auf die STOPPTASTE drücken bzw. ziehen Sie den Netzstecker aus der Steckdose oder schalten Sie die Installationssicherung aus.

Grillbetrieb

1. Bevor Sie die OFEN-, GRILL- oder KOMBINATIONSFunktion zum ersten Mal benutzen, wischen Sie überschüssiges Öl im Inneren des Geräts weg und nehmen Sie das Gerät für 20 Minuten ohne Nahrungsmittel und Zubehör auf OFEN 220°C in Betrieb. Dadurch

wird das zum Rostschutz benutzte Öl verbrannt. Dies ist das einzige Mal, bei dem das Gerät in leerem Zustand benutzt wird.

2. Außenoberflächen, einschließlich Lüftungsöffnungen am Gehäuse und der Gerätetür werden während des Kochens mit der OFEN-, GRILL- oder KOMBINATIONSFunktion heiß. Nehmen Sie sich beim Öffnen und Schließen der Tür und beim Einschleiben oder Herausnehmen von Nahrungsmitteln und Zubehör in Acht.
3. Das Gerät hat zwei Heizelemente im Deckenbereich. Nach der Benutzung der OFEN-, GRILL- und KOMBINATIONSFunktion sind diese Oberflächen sehr heiß. Die Heizelemente im Inneren des Geräts dürfen nicht berührt werden.

■ **Achtung! Heiße Oberflächen**
Nach dem Kochen mit diesen Betriebsmodi ist das Zubehör des Gerätes sehr heiß.



4. Kinder müssen bei der Benutzung des Grills ferngehalten werden, da die Gehäuseoberflächen sehr heiß werden können.

Garraumbeleuchtung

Wenn es nötig wird die eingebaute Garraumbeleuchtung zu wechseln, wenden Sie sich bitte an Ihren Händler.

Zubehör

Das Mikrowellengerät ist mit unterschiedlichem Zubehör ausgestattet. Verwenden Sie dieses bitte laut Anweisung.

Das emaillierte Backblech

1. Das emaillierte Backblech dient nur zum Kochen mit der OFEN- oder GRILL-Funktion. Benutzen Sie es nicht mit der MIKROWELLEN- oder KOMBINATIONSFunktion.

Wichtige Sicherheitshinweise

Grillrost

1. Der Grillrost wird zum Bräunen von kleineren Portionen benutzt und unterstützt die gleichmäßige Hitzeverteilung.
2. Beim KOMBINATIONSBETRIEB mit Mikrowelle oder beim reinen MIKROWELLENBETRIEB weder Alu- oder Metallspieße noch irgendein Metallgeschirr direkt auf den Rost stellen.
3. Den Rost nicht für den reinen MIKROWELLENBETRIEB benutzen.

Kochzeiten

- Die Kochzeit ist abhängig von Beschaffenheit, Ausgangstemperatur und Menge des Lebensmittels sowie von der Art des verwendeten Kochgeschirrs.
- Gehen Sie zunächst von einer kürzeren Kochzeit aus, um ein Übergaren der Speisen zu vermeiden. Hat das Lebensmittel noch nicht den gewünschten Auftau-, Erwärmungs- oder Garzustand erreicht, haben Sie immer noch die Möglichkeit, die Garzeit zu verlängern.

■ Wichtige!

Wird die empfohlene Kochzeit überschritten, kann das Lebensmittel leicht verbrennen und ggf. einen Brand auslösen und somit den Garraum zerstören.

Geringe Lebensmittelmengen

- Sehr kleine Lebensmittelmengen oder Speisen mit geringem Feuchtigkeitsgehalt können schnell austrocknen und verbrennen, wenn sie zu lange gegart werden. Kommt es zu einem Brand, die Tür des Mikrowellengerätes geschlossen halten, das Gerät abschalten und den Netzstecker aus der Steckdose ziehen.

Eier

- Weder rohe, gekochte Eier mit Schale noch gepellte hartgekochte Eier mit Mikrowellen erhitzen oder kochen. Nach Ende des Mikrowellen-Kochvorgangs kann sich noch weiterhin Druck bilden und die Eier können explodieren.

Lebensmittel mit Schale oder Haut

- Bei Lebensmitteln wie z.B. Kartoffeln und Würstchen empfiehlt es sich, sie vorher anzustechen, um ein evtl. Platzen zu vermeiden.

Speisethermometer

- Falls Sie den Garzustand mit einem Speisethermometer überprüfen wollen, verwenden Sie bitte keine herkömmlichen Thermometer im Mikrowellengerät. Diese können Funken verursachen. Benutzen Sie diese Speisethermometer nur außerhalb des Mikrowellengerätes.

Wichtige Sicherheitshinweise

Flüssigkeiten

- Beim Erhitzen von Flüssigkeiten im Mikrowellengerät kann durch kurzfristiges Aufkochen (Siedeverzug) die Flüssigkeit im Gerät oder bei der Entnahme schlagartig verdampfen und explosionsartig aus dem Gefäß geschleudert werden. Dies kann zu Verbrennungen führen. Sie vermeiden einen Siedeverzug, indem Sie beim Erhitzen von Flüssigkeiten in Gläsern oder Tassen immer ein hitzebeständiges Glasstäbchen mithineinstellen oder größere Gefäße mit einem Deckel bzw. Teller abdecken.

Zusätzlich sollten Sie folgende Punkte beachten:

- a Vermeiden Sie die Verwendung von geraden Gefäßen mit engem Ausguß.
- b Überhitzen Sie die Flüssigkeit nicht.
- c Rühren Sie die Flüssigkeit einmal um, bevor Sie das Gefäß ins Gerät stellen sowie nochmals nach der halben Kochzeit.
- d Lassen Sie nach Ablauf der Kochzeit das Gefäß kurze Zeit im Gerät stehen, bevor Sie es herausnehmen. Rühren Sie die Flüssigkeit anschließend noch einmal um.

Papier und Plastik

- Wenn Behälter aus Papier, Kunststoff oder anderen leicht entflammaren Materialien zum Erwärmen benutzt werden, darf das Mikrowellengerät nicht unbeaufsichtigt betrieben werden! Diese Behälter können sich entzünden.
- Verwenden Sie keine recycelten Papierprodukte (z.B. Küchenrollen), die nicht ausschließlich für die Benutzung im Mikrowellengerät geeignet sind. Im Recyclingpapier können Bestandteile sein, die Funkenbildung oder einen Brand verursachen.
- Entfernen Sie Metallverschlüsse von Bratfolien, bevor Sie diese ins Gerät stellen.

Hilfsmittel und Folien

- Erhitzen Sie keine geschlossenen Flaschen oder Konserven im Mikrowellengerät, da diese durch den Druck explodieren können.
- Verwenden Sie während des Mikrowellenbetriebes weder Geschirr aus Metall noch Geschirr mit Metallrand.
- Bei Benutzung von Alufolie, Metallspießen oder anderen Metallwaren darauf achten, daß sie mindestens 2 cm von der Gerätewand entfernt sind, um Funkenbildung zu vermeiden.

Babynahrung

- Benutzen Sie nur Fläschchen oder Glasformen aus hochwertigen hitzebeständigen Materialien und platzieren Sie diese ohne Deckel in der Mitte des Drehtellers.
- Nach dem Erhitzen sollte die Babynahrung in Fläschchen oder Gläsern gut geschüttelt bzw. durchgerührt werden, damit ein Temperatureausgleich stattfinden kann.
- Überprüfen Sie die Temperatur vor dem Verzehr, um Verbrennungen zu vermeiden.

Betrieb des Kühlgebläses

Nach Gebrauch des Mikrowellenherds läuft das Kühlgebläse zur Kühlung der elektrischen Komponenten u. U. für einige Minuten nach. Das ist ganz normal und man kann die Speisen bei laufendem Lüftermotor unbedenklich aus dem Gerät herausnehmen. Während dieser Zeit kann man auch den Mikrowellenherd weiter verwenden.

Schematische Ansicht

1. Tür

Ziehen Sie den Türgriff nach unten, um die Tür zu öffnen. Wenn Sie die Tür des Mikrowellengeräts während des Kochens öffnen, wird der Kochvorgang vorübergehend eingestellt, ohne dass vorher gemachte Einstellungen gelöscht werden. Der Kochvorgang wird wieder aufgenommen, sobald die Tür geschlossen und die Start-Taste gedrückt wird. Die Beleuchtung des Mikrowellengeräts geht an, sobald die Tür des Geräts geöffnet wird.

2. Sichtfenster

3. Türsicherheitsverriegelungen

4. Innerer Entlüftungsschlitz

5. Einschubpositionen

6. Äußere Entlüftungsschlitze

7. Bedienfeld

8. Stromkabel

9. Gerätestecker

10. Kennzeichnungsaufkleber

11. Grillstäbe

12. Keramikboden

13. Warnschild (Heiße Oberfläche)

14. Emailliertes Backblech

15. Grillrost

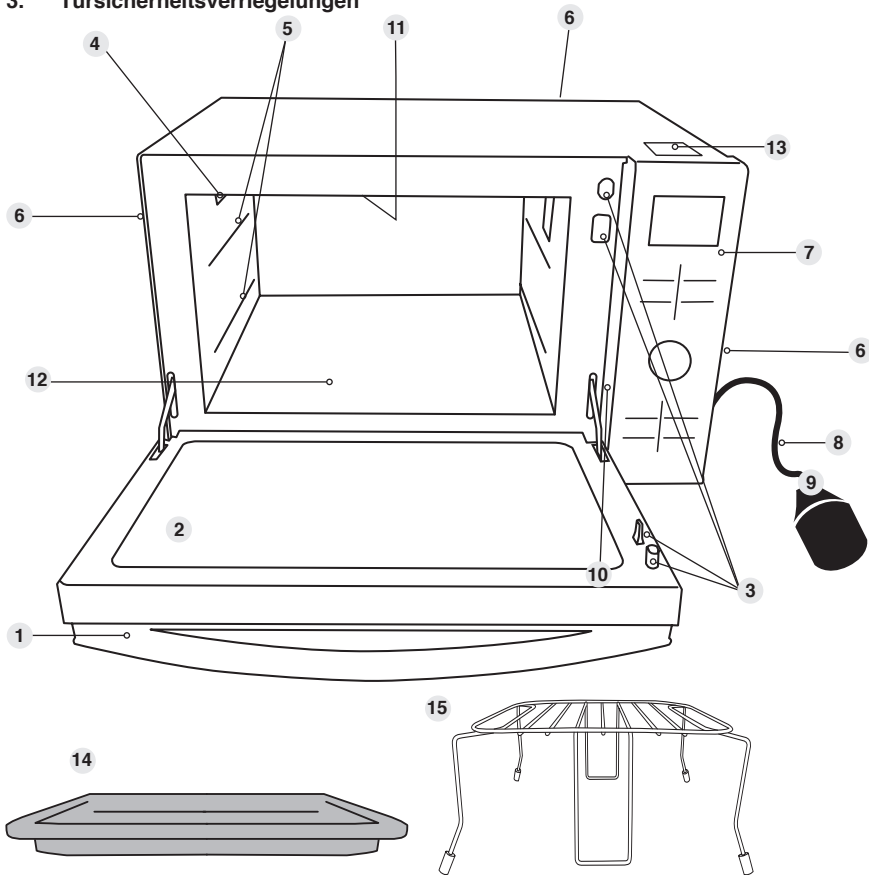

■ **Wichtige**
Diese Abbildung ist nur als Referenz.

Bedienfeld NN-DF383B/NN-DF385M

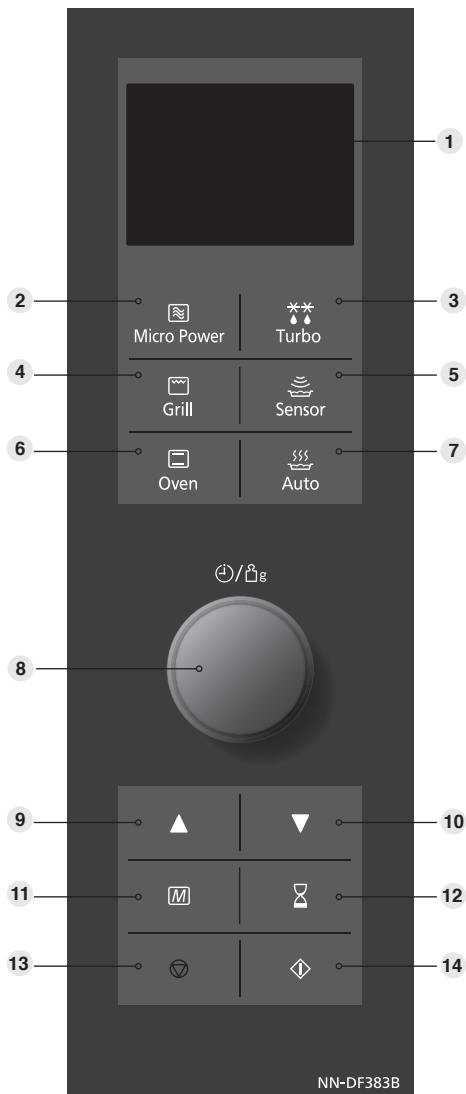

- 1 Digitalanzeige
- 2 Mikrowellen-Leistungswahl Taste
- 3 Turbo-Auftauprogramme
- 4 Grillbetriebstaste
- 5 Automatikprogramm Taste
- 6 Ofen-Leistungstaste
- 7 Autogewicht-Programm Taste
- 8 Drehregler für die Zeit oder Gewichtseingabe
- 9 Taste mehr
- 10 Taste weniger
- 11 Speicher-Taste
- 12 Zeittaste
- 13 **Stopp-/Löschtaste:**
Eine Betätigung der Stopp-/Löschtaste vor dem Betrieb löscht alle eingegebenen Daten. Durch einmaliges Drücken der Stopp-/Löschtaste während des Garvorgangs wird der Betrieb des Gerätes unterbrochen. Durch zweimaliges Drücken während des Garvorgangs werden alle Eingaben gelöscht und in der Digitalanzeige erscheint wieder die Tageszeit.
- 14 **Starttaste**

*Das Bedienfeld Ihres Mikrowellengerätes kann sich von dem hier gezeigten unterscheiden (abhängig von der Farbe); die Funktion der Tasten ist jedoch gleich.

Dieses Gerät verfügt über eine Energiesparfunktion

■ Bitte beachten:

1. Im Bereitschaftsmodus ist die Helligkeit des Displays reduziert.
2. Das Mikrowellengerät geht beim ersten Einschalten und sofort nach Abschluss des letzten Betriebsvorgangs in den Bereitschaftsmodus über.

■ Akustisches Signal

Bei richtiger Bedienung, d.h. bei Druck auf eine beliebige Funktionstaste, ertönt ein Signal. Wenn dieses Signal nicht ertönt, wurde die Taste nicht richtig gedrückt, bzw. das Gerät konnte die Eingabe nicht annehmen. Nach Beendigung eines Programms ertönt das Signal 5mal.

■ Hinweis

Wird ein Betriebsvorgang gewählt und die Starttaste nicht gedrückt, wird der Vorgang nach 6 Minuten automatisch vom Gerät rückgängig gemacht. Das Display kehrt zurück zum Zeitanzeige-Modus.

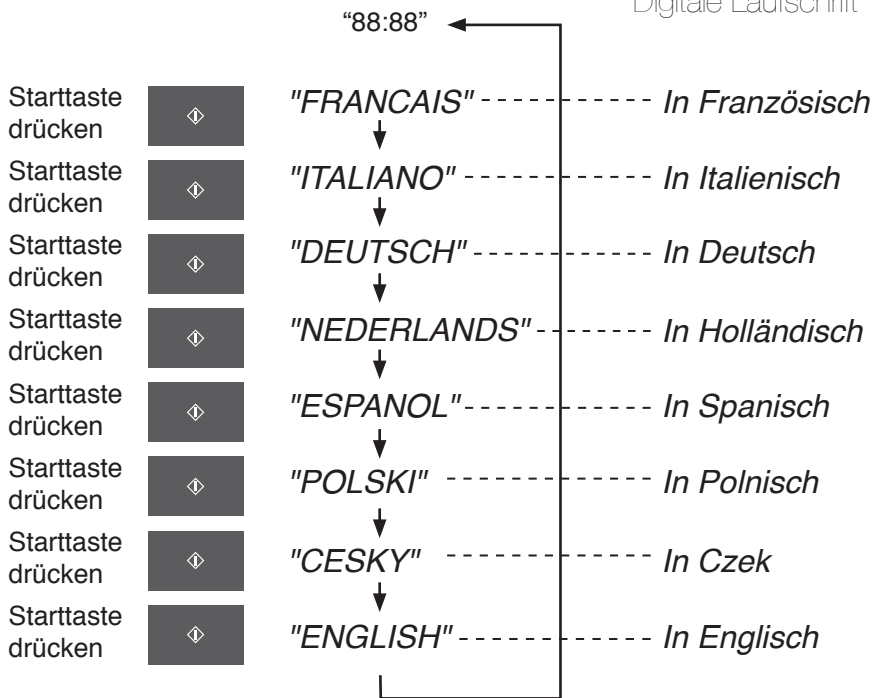

Diese Modelle haben eine spezielle Laufschrift-Funktion, die Sie durch den Betrieb Ihrer Mikrowelle führt. Nachdem Sie das Gerät an der Steckdose angeschlossen haben, drücken Sie die Start-Taste, bis Sie Ihre Sprache gefunden haben. Für die Standardeinstellungen gibt es keine Laufschrift. Während Sie die Taste drücken, läuft das Display zur nächsten Anweisung und eliminiert damit die Möglichkeit, Fehler zu machen. Wenn Sie aus irgendeinem Grund die angezeigte Sprache ändern möchten, ziehen Sie den Stecker aus der Steckdose und wiederholen Sie dieses Verfahren.

Bei viermaligem Drücken der Zeit-Taste wird die Laufschrift-Funktion ausgeschaltet. Zum erneuten Einschalten drücken Sie viermal die Zeit-Taste.

Einstellen der Uhr

Beim ersten Anschließen des Gerätes erscheint "88:88" in der Digitalanzeige.

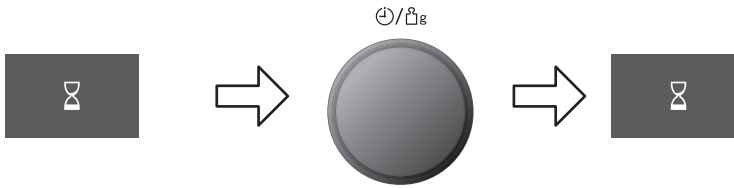

Drücken Sie zweimal die Zeittaste.

Stellen Sie durch Drehen des Drehreglers für die Zeit-/Gewichtseingabe die korrekte Uhrzeit/Tageszeit ein. Die Uhrzeit erscheint im Anzeigenfeld und der Doppelpunkt blinkt.

Drücken Sie die Zeittaste. Der Doppelpunkt hört auf zu blinken und die Uhrzeit ist eingestellt.

■ Hinweise

1. Um erneut die Tageszeit einzustellen, bitte Schritt 1 bis 3 wiederholen.
2. Die eingestellte Tageszeit bleibt erhalten, solange die Stromzufuhr nicht unterbrochen wird.
3. Dies ist eine 24-Stunden-Uhr, d.h. 2.00 nachmittags = 14.00, nicht 2.00 Uhr.

Kindersicherung

Die Kindersicherung kann aktiviert werden, wenn ein Doppelpunkt bzw. die Uhrzeit im Anzeigenfeld steht. Nach Aktivieren der Kindersicherung kann keine Eingabe über das Bedienfeld erfolgen. Die Funktionen des Gerätes sind blockiert, die Tür kann jedoch wie gewohnt geöffnet werden.

Aktivieren:



Drücken Sie 3 mal die Starttaste. Die Uhrzeit erscheint nicht mehr im Anzeigenfeld, ist aber nicht gelöscht. Im Anzeigenfeld erscheint '★'.

Löschen:



Drücken Sie 3 mal die Stopp-/Lösch-Symboltaste. Die Uhrzeit erscheint wieder im Anzeigenfeld.

■ Hinweis

1. Zum Aktivieren der Kindersicherung muss die Start-Taste dreimal innerhalb von 10 Sekunden gedrückt werden.

Ofen Zubehör

Die nachfolgende Tabelle zeigt den korrekten Einsatz des Zubehörs.

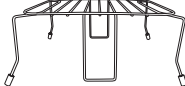
	Emalliertes Backblech	Metallrost
		
Mikrowelle	✗	✗
Grill	✓	✓
Ofen	✓	✓
Kombination	✗	✓

Deutsch

Betriebsarten

Die Darstellungen unten sind Beispiele für die Verwendung des Zubehörs mit den Kochfunktionen. Abhängig vom Rezept/Kochbehälter können die Angaben jedoch abweichen. Weitere Hinweise finden Sie außerdem im Kochbuch.

Mikrowelle

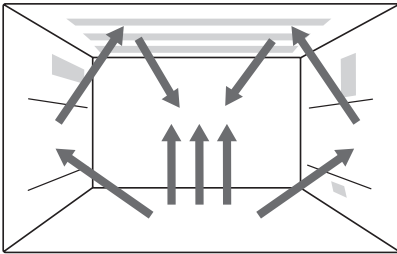

Grill

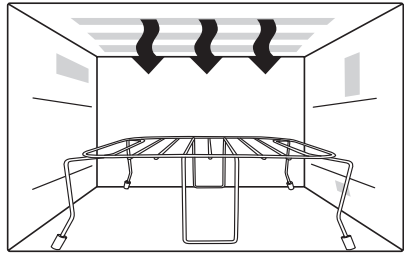

Ofen

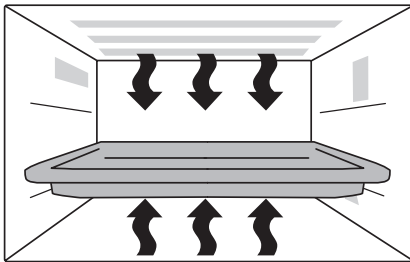

Grill + Mikrowelle

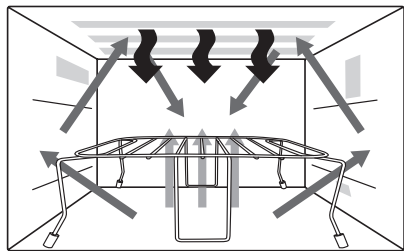

Heizelemente



Mikrowelle

Mikrowellenbetrieb zum Garen und Auftauen

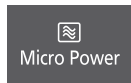

Drücken Sie die Mikrowellen-Leistungswahltaste.
Wählen Sie die gewünschte Leistungsstufe.

1 mal drücken	Garen	1000 Watt
2 mal drücken	Auftauen ❄️	270 Watt
3 mal drücken	Erwärmen	600 Watt
4 mal drücken	Niedrig/Fertiggaren	440 Watt
5 mal drücken	Köcheln	300 Watt
6 mal drücken	Ausquellen	100 Watt

Zubehör:

oder benutzen Sie Ihre eigenen Glas-Schüsseln, -Teller oder -Platten direkt auf der Keramikplatte.



Stellen Sie mit dem Drehregler für die Zeit-/ Gewichtseingabe die gewünschte Zeit ein (1000 W: maximal 30 Minuten, alle anderen Leistungsstufen: maximal 90 Minuten).



Drücken Sie die Starttaste. Das Garprogramm beginnt und die Zeit in der Digitalanzeige wird zurückgezählt.

■ ACHTUNG!

Das Gerät arbeitet automatisch auf der höchsten Mikrowellen-Leistungsstufe (Max/Garen), wenn eine Garzeit eingegeben wurde, ohne daß zuvor eine Leistungsstufe gewählt wurde.

■ Hinweise

1. Für mehrstufiges Kochen siehe Seite 25 D.
2. Die Ruhezeit kann nach der Mikrowellenleistung und der Zeiteinstellung programmiert werden. Zur Verwendung des Zeitschalters siehe Seite 24 D.
3. Während des Kochens kann die Kochzeit bei Bedarf geändert werden. Drehen Sie den Zeit/Gewicht-Regler, um die Kochzeit zu verlängern oder zu verkürzen. Die Kochzeit lässt sich in Schritten von jeweils 1 Minute verlängern/verkürzen (bis zu 10 Minuten). Wenn Sie den Drehregler auf Null setzen, wird der Kochvorgang beendet.

Bodeneinspeisungstechnologie

Bitte beachten Sie, dass dieses Gerät Bodeneinspeisungstechnologie für die Verteilung der Mikrowellen verwendet. Diese Technologie unterscheidet sich von der traditionellen Seiteneinspeisung mit Drehteller und schafft mehr nutzbaren Raum für Gerichte unterschiedlicher Größen. Diese Art der Mikrowelleneinspeisung kann (im Mikrowellen-Modus) zu anderen Erhitzungszeiten als bei Geräten mit Seiteneinspeisung führen. Das ist ganz normal und sollte keinen Grund zur Besorgnis darstellen. Siehe dazu die Aufwärm- und Gartabellen im Kochbuch.



Drücken Sie die Grillbetriebstaste um die gewünschte Grillstufe zu wählen

1 mal drücken	Grillstufe 1	1000 W	(stark)
2 mal drücken	Grillstufe 2	700 W	(mittel)
3 mal drücken	Grillstufe 3	500 W	(niedrig)

Stellen Sie mit dem Drehregler für die Zeit/Gewichtseingabe die gewünschte Zeit ein (maximal 90 Minuten).

Drücken Sie die Starttaste. Die Zeit in der Digitalanzeige wird zurückgezählt.

Zubehör:

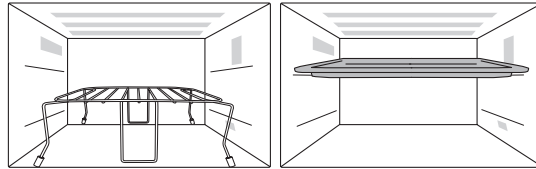

■ **Hinweise:**

1. Stellen Sie den Grillrost mit der Speise auf den Glasdrehteller. Platzieren Sie zuvor einen hitzebeständigen Unterteller (Pyrex®) unter dem Grillrost, um Fett- und Essensspritzer aufzufangen. Alternativ verwenden Sie das emaillierte Backblech in der obersten Einschubposition. Lebensmittel mit hohem Gewicht geben Sie in ein Gefäß und stellen Sie dieses direkt auf die Keramikplatte.
2. Decken Sie die zu grillende Speise niemals ab.
3. Heizen Sie den Grill NICHT vor.
4. Der Grill funktioniert nur bei geschlossener Gerätetür. Es ist nicht möglich, den Grill bei geöffneter Gerätetür zu benutzen.
5. Während des reinen GRILLBETRIEBS werden keine Mikrowellen freigesetzt.
6. Die meisten Speisen müssen nach der halben Grillzeit umgedreht werden. Hierzu öffnen Sie die Gerätetür und entnehmen mit Hilfe von Topflappen VORSICHTIG den Grillrost.
7. Wenn Sie die Speise umgedreht haben, stellen Sie sie wieder in das Gerät und schließen die Tür. Bei Gerät drücken Sie die Starttaste. Die im Anzeigenfeld verbliebene Grillzeit wird weiter zurückgezählt. Sie können während des Grillvorgangs jederzeit die Gerätetür öffnen, um den Garzustand der Speise zu überprüfen.
8. Es ist völlig normal, daß der Grill während des Betriebs mal stärker, mal weniger stark glüht. Reinigen Sie immer den Geräteinnenraum bevor Sie den Mikrowellenbetrieb oder die Grillkombination benutzen.
9. Während des Kochens kann die Kochzeit bei Bedarf geändert werden. Drehen Sie den Zeit/Gewicht-Regler, um die Kochzeit zu verlängern oder zu verkürzen. Die Kochzeit lässt sich in Schritten von jeweils 1 Minute verlängern/verkürzen (bis zu 10 Minuten). Wenn Sie den Drehregler auf Null setzen, wird der Kochvorgang beendet.

■ **ACHTUNG!** Nehmen Sie den Grillrost aus dem Geräteinnenraum, indem Sie den Rost und den hitzebeständigen Unterteller fest greifen. Benutzen Sie Topflappen wenn Sie Zubehör entnehmen. Der Geräteinnenraum kann sehr heiß sein. Achten Sie deshalb bitte auch darauf, weder die Außenseite des Sichtfensters noch Metallteile an der Innenseite der Tür oder im Garraum selber zu berühren.

Zubereitung im Ofen

Diese Tasten bieten eine Auswahl an Ofentemperaturen ab 40°C (zum Gehenlassen von Teig) und 100 - 220°C in 10-Grad-Schritten. Um eine schnelle Wahl der am häufigsten benutzten Kochtemperaturen zu ermöglichen, beginnen die Temperaturen bei 150°C und gehen weiter bis 220°C, dann 40°C (zum Gehenlassen von Teig) und 100°C.

Zubehör:

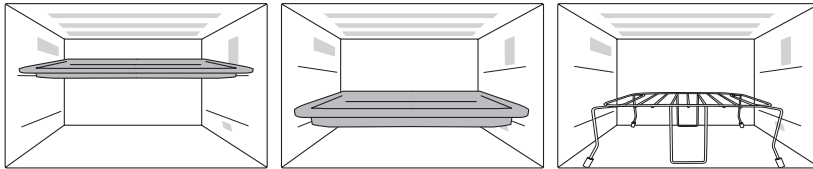

Ofen:

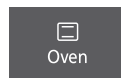

Stellen Sie die gewünschte Ofentemperatur ein.

Drücken Sie die Start-Taste, um das Gerät vorzuheizen.

■ Hinweis:

Der Ofen kann nicht auf 40°C vorheizen.

Stellen Sie die Nahrungsmittel nach dem Vorheizen in das Mikrowellengerät.



Geben Sie die Kochzeit ein, indem Sie den Zeit-/Gewicht-Drehregler drehen. Die Zeit kann bis auf 90 Minuten eingestellt werden.

Drücken Sie das Starttaste.

Zubereitung im Ofen

■ Hinweis zum Vorheizen:

1. Die Tür des Mikrowellengeräts während des Vorheizens nicht öffnen. Nach dem Vorheizen ertönen 3 Pieptöne und das "P" leuchtet im Display-Fenster auf. Wird die Tür des Mikrowellengeräts nach dem Vorheizen nicht geöffnet, behält das Gerät die gewählte Temperatur bei. Nach 1 Stunde schaltet sich das Gerät automatisch ab und kehrt zurück zur Uhrzeitanzeige.
2. Wenn Sie ohne Vorheizen kochen möchten, stellen Sie die Kochzeit ein, nachdem Sie die gewünschte Temperatur gewählt haben, und drücken Sie die Start-Taste.

■ Hinweis:

1. Beträgt die gewählte Kochzeit weniger als eine Stunde, erfolgt der Countdown Sekunde um Sekunde.
2. Beträgt die gewünschte Kochzeit mehr als eine Stunde, erfolgt der Countdown Minute um Minute, bis nur noch "1H00 (1 Stunde übrig bleibt). Das Display zeigt daraufhin Minuten und Sekunden an und führt einen Countdown Sekunde um Sekunde durch.
3. Sie können die Kochzeit auf Wunsch während des Kochens verlängern. Drehen Sie den Zeit-/Gewicht-Drehregler, um die Kochzeit zu verlängern. Die Zeit kann in Schritten von 1 Minute verlängert werden.
4. Die gewählte Temperatur lässt sich nach Drücken der Start-Taste wieder aufrufen. Drücken Sie die Ofen-Taste einmal, um die Temperatur im Display-Fenster anzuzeigen.

■ **ACHTUNG!** Tragen sie immer Ofenhandschuhe, wenn sie die Nahrungsmittel und das Zubehör nach dem Kochen aus dem Mikrowellengerät nehmen, da Gerät & Zubehör sehr heiss sind.

Kombinationsbetrieb

Es gibt nur eine Kombinationseinstellung.

1. Grill + Mikrowelle;

die 1000-W-Mikrowellenleistung ist beim Kombinationskochen nicht verfügbar. Dies wäre im normalen Gebrauch nicht sinnvoll (die Nahrungsmittel wären gar, bevor eine Bräunung erzielt würde). 270 W Auftauen ist im Kombinations-Modus nicht möglich.

Zubehör:

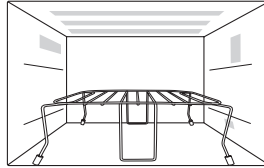

Grill + Mikrowelle

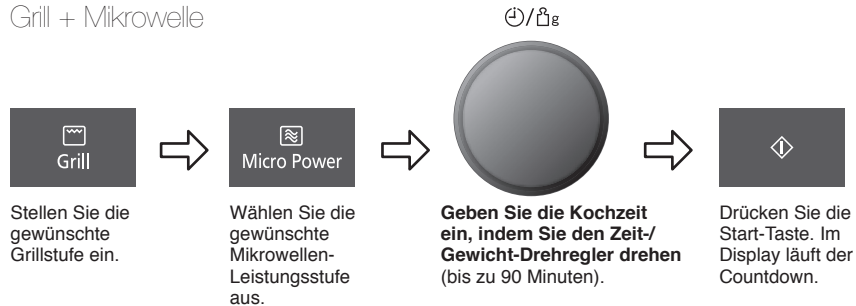

■ Hinweis:

1. Legen Sie die Lebensmittel auf den Metallrost auf der Keramikplatte. Stellen Sie einen hitzefesten Teller (Pyrex®) darunter, um herabtropfendes Fett aufzufangen.
2. Der Grillrost kann sowohl für den reinen Grillbetrieb als auch für den Grillkombinationsbetrieb verwendet werden. Benutzen Sie niemals Metallzubehör, das nicht mit dem Mikrowellengerät geliefert wurde. Platzieren Sie einen hitzebeständigen Unterteller unter dem Grillrost, um Fett- und Essensspritzer aufzufangen.
3. Verwenden Sie den Grillrost nur laut Betriebsanweisungen. Verwenden Sie ihn nicht in einem manuellen Programm zur Bereitung einer Speise mit einem Gewicht unter 200 g. Bei geringeren Mengen bereiten Sie die Speise nur im REINEN MIKROWELLENPROGRAMM oder GRILLBETRIEB zu, um das bestmögliche Ergebnis zu erzielen.
4. Decken Sie die zu garende Speise im Grillkombinationsbetrieb niemals ab.
5. Heizen Sie den Grill im Kombinationsbetrieb NICHT vor.
6. Funken können auftreten, wenn das Gewicht der Speise zu gering, der Grillrost beschädigt ist oder versehentlich ein Metallbehälter verwendet wurde. Kommt es zur Funkenbildung, brechen Sie den Garvorgang sofort ab.

■ Hinweis:

7. Einige Speisen werden im Grillkombinationsbetrieb ohne die Verwendung des Grillrosts zubereitet. Diese Speisen sind z.B. Braten, Gratins, Aufläufe und gratinierte Süßspeisen und sollten in ein hitzefestes, nichtmetallisches Gefäß gelegt und dieses direkt auf die Keramikplatte gestellt werden.
8. Benutzen Sie in KEINEM FALL Mikrowellen-Plastikbehälter im Grillkombinationsbetrieb (es sei denn, sie sind ausdrücklich hierfür geeignet). Verwendetes Geschirr muß der Hitze des Obergrills bestehen können - ideal ist hitzebeständiges Glasgeschirr, z.B. Pyrex ®, oder Keramikbehälter.
9. Verwenden Sie nicht Ihr eigenes Metallgeschirr oder Blechkonserven, da die Mikrowellen die Speise nicht gleichmäßig durchdringen können.
10. Beträgt die gewählte Kochzeit weniger als eine Stunde, erfolgt der Countdown Sekunde um Sekunde.
11. Beträgt die gewünschte Kochzeit mehr als eine Stunde, erfolgt der Countdown Minute um Minute, bis nur noch "1H00 (1 Stunde übrig bleibt). Das Display zeigt daraufhin Minuten und Sekunden an und führt einen Countdown Sekunde um Sekunde durch.
12. Sie können die Kochzeit auf Wunsch während des Kochens verlängern. Drehen Sie den Zeit-/Gewicht-Drehregler, um die Kochzeit zu verlängern. Die Zeit kann in Schritten von 1 Minute bis zur maximalen Kochzeit verlängert werden.

■ **ACHTUNG!** Nehmen Sie den Grillrost aus dem Geräteinnenraum, indem Sie den Rost und den hitzebeständigen Unterteller feste greifen. Benutzen Sie Topflappen wenn Sie Zubehör entnehmen. Der Geräteinnenraum kann sehr heiß sein. Achten Sie deshalb bitte auch darauf, weder die Außenseite des Sichtfensters noch Metallteile an der Innenseite der Tür oder im Garraum selber zu berühren.

Gebrauch des Gerätes mit Zeitvorwahl

Verwendung der Zeittaste

Durch Benutzung der Zeittaste kann der Beginn des Kochvorgangs verzögert werden.

Beispiel:



■ Hinweise:

1. Es können drei Kochstufen programmiert werden, einschließlich verzögertem Kochbeginn.

Beispiel:

Start verzögern: 1 Stunde Hohe Kochleistung (1000 W): 10 Min Kochen auf kleiner Flamme: 20 Min

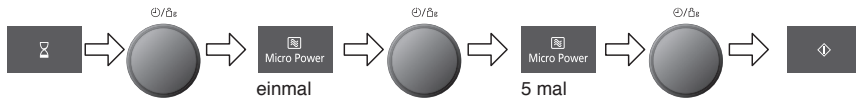

2. Beträgt die programmierte Verzögerungszeit mehr als eine Stunde, erfolgt der Countdown in Minuteneinheiten. Beträgt die programmierte Verzögerungszeit weniger als eine Stunde, erfolgt der Countdown in Sekundeneinheiten.
3. Startverzögerung kann nicht vor den automatischen Programmen programmiert werden.

Standzeit

Mit der Zeittaste können Sie die Standzeit nach dem Kochen einstellen oder das Gerät als eine Minuten-Zeituhr programmieren.

Beispiel:

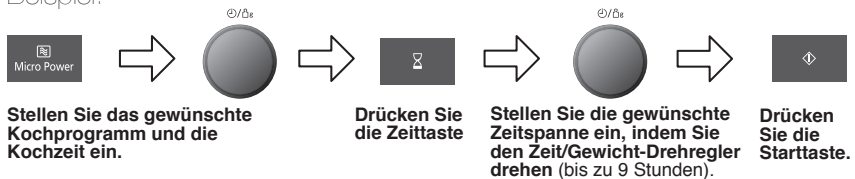

■ Hinweise:

1. Es können drei Kochstufen programmiert werden.

Beispiel:

Hohe Kochleistung (1000 W): 4 min Standzeit: 5 min Hohe Kochleistung (1000 W): 2 min

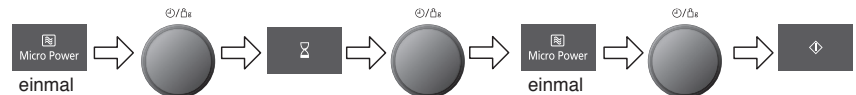

2. Wird die Herdtür während der Standzeit oder der Minutenzeituhr geöffnet, wird der Countdown im Display-Fenster fortgesetzt.
3. Diese Funktion kann auch als eine Minuten-Zeituhr benutzt werden. In diesem Fall drücken Sie den Zeitschalter, stellen die Zeit ein und drücken die Starttaste.
4. Nach einem Auto-Programm kann die Standzeit nicht programmiert werden.

Mehrstufiges Kochen

2- oder 3-stufiges Kochen

Beispiel:

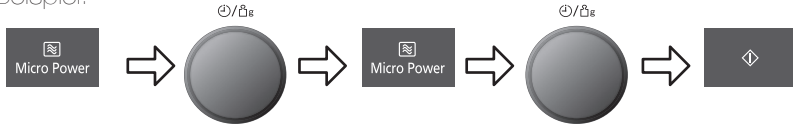

Drücken Sie die Mikrowellen-Leistungswahl-taste. Wählen Sie die gewünschte Leistungsstufe.

Stellen Sie mit dem Drehregler für die Zeit-/Gewichtseingabe die gewünschte Zeit ein

Drücken Sie die Mikrowellen-Leistungswahl-taste. Wählen Sie die gewünschte Leistungsstufe.

Stellen Sie mit dem Drehregler für die Zeit-/Gewichtseingabe die gewünschte Zeit ein

Drücken Sie die Starttaste. Das Garprogramm beginnt und die Zeit in der Digitalanzeige wird zurückgezählt.

Beispiel: Zum Garen bei Auftauen (270 W) für 2 Minuten und zum Garen von Speisen bei 1000 W für 3 Minuten.

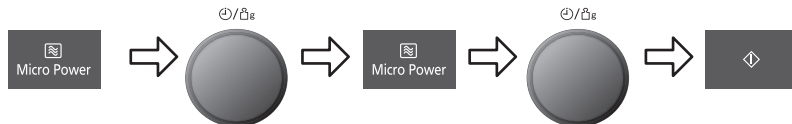

Zur Auswahl von „Auftauen“ (270 W) drücken Sie die Mikrowellen-Leistungstaste zweimal.

Stellen Sie mit dem Zeit-/Gewicht-Drehregler die Kochzeit auf 2 Minuten ein.

Zur Auswahl der max (1000 W). Leistung drücken Sie die Mikrowellen-Leistungstaste einmal.

Stellen Sie mit dem Zeit-/Gewicht-Drehregler die Kochzeit auf 3 Minuten ein.

Drücken Sie die Starttaste.

Beispiel: Zum GRILLEN auf NIEDRIGER Stufe für 4 Minuten und zum Garen von Nahrungsmitteln auf NIEDRIGER Stufe (440 W) für 5 Minuten.

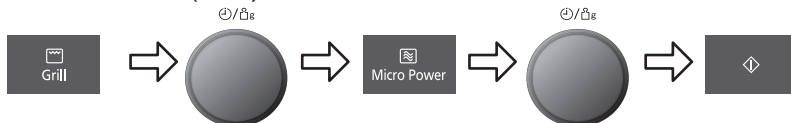

Drücken Sie die Grill-Leistungstaste 3 Mal zur Auswahl der Grillstufe 3 (niedrig).

Stellen Sie mit dem Zeit-/Gewicht-Drehregler die Kochzeit auf 4 Minuten ein.

Zur Auswahl der niedrigen Stufe (440 W) drücken Sie die Mikrowellen-Leistungstaste viermal.

Stellen Sie mit dem Zeit-/Gewicht-Drehregler die Kochzeit auf 5 Minuten ein.

Drücken Sie die Starttaste.

■ Hinweis

1. Zum Garen auf 3 Stufe geben Sie ein anderes Kochprogramm ein, bevor Sie die Starttaste drücken.
2. Wird während des Betriebs die Stopp/Abbrechen-Taste gedrückt, so wird der Betrieb beendet. Durch Drücken von Start wird der programmierte Betrieb neu gestartet. Wird die Stopp/Abbrechen-Taste zweimal gedrückt, so werden der programmierte Betrieb beendet und das eingestellte Programm gelöscht.
3. Wird die Stopp/Abbrechen-Taste zweimal gedrückt, während das Gerät nicht in Betrieb ist, so wird das eingestellte Programm gelöscht.
4. Auto-Programme können nicht in Verbindung mit dem mehrstufigen Kochen benutzt werden.

Verwendung der Speicherfunktion

Diese Funktion gestattet es, das Gerät für das normale Aufwärmen oder Garen vorzuprogrammieren. Sie können Ihr Gerät für eine bestimmte Leistungsstufe und Uhrzeit vorprogrammieren. Für dieses Gerät kann nur eine Speicherfunktion vorprogrammiert werden.

Einstellen eines Speicherprogramms



Programmieren Sie das gewünschte Kochprogramm ein.



oder



Drücken Sie die Speichertaste.

Die Speicheranzeige blinkt auf dem Display.

1. Zur Auswahl von Memory 2 die Memory-Taste zweimal drücken. Zur Auswahl von Memory 3 die Memory-Taste dreimal drücken.

Drücken Sie die Speichertaste, um diese Funktion zu speichern, oder drücken Sie die Start-Taste, um das ausgewählte Kochprogramm zu starten.

Verwenden eines Speicherprogramm



Drücken Sie die Speichertaste.

Die Speicheranzeige blinkt auf dem Display.

1. Zur Auswahl von Memory 2 die Memory-Taste zweimal drücken. Zur Auswahl von Memory 3 die Memory-Taste dreimal drücken.

Drücken Sie die Start-Taste, um den Kochvorgang zu starten.

■ Hinweise

1. Automatik-Programme können nicht in den Speicher programmiert werden.
2. Es können nur Einstufen-Kochvorgänge gespeichert werden. Es ist nicht möglich, 2- oder 3-Stufen-Kochen zu speichern.
3. Durch Eingabe eines neuen Kochprogramms in den Speicher wird das vorher gespeicherte Kochprogramm gelöscht.
4. Das Speicherprogramm wird gelöscht, wenn die Stromversorgung ausfällt oder der Stecker aus der Steckdose gezogen wird.

Gewichtsautomatik zum Auftauen

Mit dieser Funktion werden tiefgefrorene Speisen in Abhängigkeit ihres Gewichts aufgetaut. Das Gewicht wird in Gramm programmiert. Um die Auswahl zu beschleunigen, springt das Gerät automatisch zu der am häufigsten genutzten Gewichtsangabe des jeweiligen Programms.





Wählen Sie das gewünschte Gewichtsautomatikprogramm zum Auftauen.

- 1 mal drücken für kleine Teile
- 2 mal drücken für große Stücke
- 3 mal drücken für Brot

Geben Sie mit dem Drehregler für die Zeit und Gewichtseingabe das Gewicht des Lebensmittels ein. Langsames Drehen des Drehreglers wird in Schritten von 10 g gerechnet. Schnelles Drehen des Drehschalters wird in Schritten von 100 g gerechnet.

Drücken Sie die Starttaste. Vergessen Sie nicht, das Lebensmittel während des Auftauprozesses umzurühren bzw. umzudrehen.

Programm	Mindest-/Höchstgewicht	Lebensmittelhinweise
1. KLEINE TEILE  1 mal drücken	200 g - 1200 g	Kleine Stücke Fleisch, Schnitzel, Würstchen, Hackfleisch, Steaks, Koteletts, Fischfilets (je 100 g - 400 g). Drücken Sie die Turbo-Auftautaste einmal. 5 - 30 Min ruhen lassen.
2. GROSSE TEILE  2 mal drücken	400 g - 2500 g	Große Fleischstücke, ganze Hähnchen, Braten. Drücken Sie „Turbo-Auftauen“ zweimal. Ganze Hähnchen und Bratenfleisch müssen während des Auftauens abgedeckt werden. Schützen Sie Flügel-, Brust- und fette Teile mit glatter Aluminiumfolie, die mit Cocktailspießen gesichert wird. Gewährleisten Sie, dass die Folie die Gerätwände nicht berührt. Vor dem Kochen sollte eine Ruhezeit von 1 bis 2 Stunden zugelassen werden. Bei Ertönen des Signaltons wenden und danach abdecken.
3. BROT  3 mal drücken	100 g - 900 g	Kleine oder große Brotlaibe, Weißbrot oder Vollkornbrot. Legen Sie das Brot auf ein Stück Küchenpapier. Drücken Sie „Turbo-Auftauen“ dreimal und wenden Sie das Brot bei Ertönen des Signaltons. Lassen Sie das Brot 5 Min. (Weißbrot) bis 30 Min. (festes Vollkornbrot) ruhen. Halbieren Sie große Brotlaibe während der Ruhezeit.

■ **Hinweise**

1. Beträgt die Auftauzeit mehr als 60 Minuten, wird die ablaufende Zeit in Stunden und Minuten angegeben.
2. Die maximale Gewichtsbegrenzung ist durch Größe und Form des Lebensmittels bedingt.
3. Bitte beachten Sie die erforderliche Ruhezeit, um zu gewährleisten, dass die Nahrungsmittel vollständig aufgetaut sind.

■ **WICHTIG!**

Beachten Sie die Hinweise zum Auftauen auf Seite 18 D.

Auto-Sensor-Programme

Viele Nahrungsmittel können gegart werden, ohne dass man die Garzeit, das Gewicht oder die Leistungsstufe eingeben muss.

z.B.



Das gewünschte Auto-Sensor-Programm auswählen.

Start-Taste drücken.



■ Plus/Minus-Steuerung:





Die Länge der Garzeit ist vom Geschmack abhängig. Es ist möglich, dass Sie nach mehrmaliger Benutzung der Auto-Sensor-Programme einen anderen Garungsgrad wünschen. Anhand der Plus/Minus-Steuerung können die Programme zum Garen der Nahrungsmittel für eine längere oder kürzere Zeit eingestellt werden.

Drücken Sie die ▲ oder ▼ Taste, bevor Sie die Starttaste betätigen. Sind Sie mit dem Ergebnis der Auto-Sensor-Programme zufrieden, brauchen Sie diese Steuerung nicht zu verwenden.



■ Hinweise

1. Der Mikrowellenherd berechnet automatisch die Garzeit oder die verbleibende Garzeit.
2. Die Tür sollte nicht geöffnet werden, bevor die Zeit auf dem Display erscheint.
3. Als Temperatur von Tiefkühlgut wird -18°C bis -20°C vorausgesetzt, bei anderen Lebensmitteln +5°C bis +8°C (Kühlschranktemperatur). Das Programm zum Aufwärmen von Suppe ist für Nahrungsmittel bei Kühlschrank- oder Raumtemperatur geeignet.
4. Um Fehler während der Auto-Sensor-Programme zu verhindern, müssen der Garraum und der Gerichteteller trocken sein.
5. Die Raumtemperatur sollte nicht mehr als 35°C und nicht weniger als 0°C betragen.
6. Garen Sie nur Nahrungsmittel innerhalb des auf den Seiten 29-30 D empfohlenen Gewichtsbereichs.
7. Auto-Sensor-Programme für frisches Gemüse, tiefgekühltes Gemüse, Das Behältnis mit Klarsichtfolie abdecken. Die Klarsichtfolie mit einem scharfen Messer einmal in der Mitte und vier Mal am Rand perforieren. Programme für gekühlte Speisen und Tiefkühlkost: Im originalen Behälter (so, wie gekauft) aufwärmen. Die Klarsichtfolie perforieren. Wird die Speise in eine Schüssel gegeben, diese mit perforierter Klarsichtfolie abdecken. Auto-Sensor-Programme für Reis und Pasta: Behältnis mit einem Deckel abdecken.
8. Falls der Ofen vorher benutzt wurde und die Temperatur für die Funktionen Turbo-Auftauen, Automatik und Gewichtsautomatik zu hoch ist, erscheint „GARRAUM ZU WARM“ (HEISS) im Display. Sobald diese Anzeige verschwindet, können die Auto-Sensor-Programme verwendet werden. Wenn Sie in Eile sind, kochen Sie manuell, indem Sie Kochart und Länge selbst auswählen.

Auto-Sensor-Programme

Programm	Gewicht	Zubehör	Hinweise/Tips
4. FRISCHE MAHLZEIT  1 mal drücken	200 g - 1000 g	-	Zum Aufwärmen eines frischen, vorgegartens Gerichts. Alle Gerichte müssen bereits gar sein. Sie sollten möglichst Kühlschranktemperatur haben (ca. +5°C). Die Speise im gekauften Behälter aufwärmen. Die Deckfolie mit einem scharfen Messer einmal in der Mitte und vier Mal am Rand perforieren. Wenn das Gericht in eine Schüssel umgefüllt wurde, diese mit perforierter Klarsichtfolie abdecken. Taste für Auto-Sensor-Programme einmal drücken, dann die Start-Taste drücken. Bei Pieptönen Speise durchrühren. Am Ende des Programms noch einmal umrühren und einige Minuten stehen lassen. Große Fleisch-/Fischstücke in einer dünnen Soße brauchen eventuell etwas länger. Dieses Programm eignet sich nicht für stärkehaltige Nahrungsmittel, wie zum Beispiel Reis, Nudeln oder Kartoffeln.
5. GEFRORENE MAHLZEIT  2 mal drücken	200 g - 1000 g	-	Zum Aufwärmen eines tiefgefrorenen, vorgegartens Gerichts. Alle Gerichte müssen vorgegart und tiefgefroren (-18°C) sein. Die Speise im gekauften Behälter aufwärmen. Die Deckfolie mit einem scharfen Messer einmal in der Mitte und vier Mal am Rand perforieren. Wenn das Gericht in eine Schüssel umgefüllt wurde, diese mit perforierter Klarsichtfolie abdecken. Taste für Auto-Sensor-Programme zweimal drücken, dann die Start-Taste drücken. Bei Pieptönen Speise durchrühren und die Blöcke in Stücke schneiden. Am Ende des Programms noch einmal umrühren und einige Minuten stehen lassen. Die Temperatur prüfen und das Gericht vor dem Verzehr ggf. noch weitere Minuten aufwärmen. Dieses Programm eignet sich nicht für portionierbare tiefgefrorene Nahrungsmittel.
6. FRISCHES GEMÜSE  3 mal drücken	200 g - 1000 g	-	Zum Garen von frischem Gemüse. Das vorbereitete Gemüse in einen geeigneten Behälter geben. Pro 100 g Gemüse 1 EL kaltes Wasser darüber gießen. Mit Frischhaltefolie abdecken. Folie mit einem scharfen Messer einmal in der Mitte und vier Mal am Rand perforieren. Taste für Auto-Sensor-Programme dreimal drücken, dann die Start-Taste drücken. Nach dem Kochen abgießen und nach Geschmack würzen.
7. GEFRORENES GEMÜSE  4 mal drücken	200 g - 1000 g	-	Zum Garen von tiefgefrorenem Gemüse. Das Gemüse in einen geeigneten Behälter geben. 1 - 3 EL kaltes Wasser darüber gießen. Bei der Zubereitung von Gemüsesorten mit hohem Wassergehalt wie Spinat oder Tomaten kein Wasser hinzufügen. Mit Frischhaltefolie abdecken. Folie mit einem scharfen Messer einmal in der Mitte und viermal am Rand perforieren. Taste für Auto-Sensor-Programme viermal drücken, dann die Start-Taste drücken. Am Ende des Programms noch einmal umrühren und einige Minuten stehen lassen. Abgießen und nach Geschmack würzen.

Auto-Sensor-Programme

Programm	Gewicht	Zubehör	Hinweise/Tips
8. NUDELN  5 mal drücken	100 g - 450 g	-	Zum Kochen von Nudeln. Eine große Schüssel verwenden. 1 EL Salz, 1 EL Öl und kochendes Wasser hinzugeben. Bei 100 - 290 g Nudeln 1 Liter kochendes Wasser verwenden. Bei 300 - 450 g Nudeln 1,5 Liter kochendes Wasser verwenden. Zudecken. Taste für Auto-Sensor-Programme fünfmal drücken, dann die Start-Taste drücken. Bei Pieptönen Speise durchrühren. Nach dem Garen abgießen.
9. REIS  6 mal drücken	100 g - 300 g	-	Zum Kochen von Reis für pikante Gerichte (nicht Milchreis). (Thai-, Basmati-, Jasmin-, Surinam-, Arboriooder mediterraner Reis). Vor dem Kochen den Reis gründlich waschen. Eine große Schüssel verwenden. Pro 100 ml Reis 200 - 250 ml kochendes Wasser dazugeben. Zudecken. Taste für Auto-Sensor-Programme sechsmal drücken, dann die Start-Taste drücken. Bei Pieptönen Speise durchrühren. Nach dem Garen 5 Min. ruhen lassen und abgießen.

■ Hinweise

1. Die Auto-Sensor-Programme dürfen NUR für die beschriebenen Nahrungsmittel benutzt werden.
2. Garen Sie nur Nahrungsmittel innerhalb der angegebenen Gewichtsbereiche.
3. Ermitteln Sie stets das Gewicht der Nahrungsmittel selbst, anstatt sich auf die Packungsinformationen zu verlassen.
4. Nach dem Garen mit einem Auto-Programm sollten die meisten Nahrungsmittel eine Weile RUHEN, damit sich die Wärme weiter ins Innere verteilen kann.
5. Prüfen Sie vor dem Servieren, dass die Nahrungsmittel gründlich gegart und ausreichend heiß sind.

Gewichtsautomatik zum Erwärmen/Garen

■ Hinweise











Das Gewicht ist in Gramm programmiert. Um die Auswahl zu beschleunigen, springt das Gerät automatisch zu der am häufigsten genutzten Gewichtsangabe des jeweiligen Programms.



Das gewünschte Autogewicht-Programm wählen.

Wählen Sie das Gewicht des Nahrungsmittels mithilfe des Zeitwahl-/Gewichtsschalters. Durch langsames Drehen des Schalters kann das Gewicht in 10 g Schritten verändert werden. Durch rasches Drehen des Schalters kann das Gewicht in 100 g Schritten verändert werden.



Drücken Sie die Starttaste.

Programm	Gewicht	Zubehör	Hinweise/Tips
10. GEKUEHLTE QUICHE  1 mal drücken	150 g - 500 g		Zum Aufwärmen frischer, vorgegartener Quiche. Sämtliche Verpackung entfernen und Quiche auf den Gitterrost auf der Keramikplatte legen. Drücken Sie die Autogewicht-Programmtaste einmal, geben Sie das Gewicht ein und drücken Sie auf Start. Nach dem Ende der Garzeit legen Sie die Quiche auf ein Abkühlgitter und lassen Sie sie einige Minuten ruhen. Quiche mit einem hohen Käseanteil wird in der Regel heißer als Quiche mit Gemüse. Dieses Programm eignet sich nicht für tiefe Kühlte Quiches.
11. POMMES FRITES  2 mal drücken	200 g - 500 g		Zum Aufwärmen, Knusprigbacken und Bräunen tiefgefrorener Kartoffelprodukte. Verteilen Sie Kartoffelprodukte in einem hitzefesten Gefäß und stellen dieses auf den Gitterrost auf der Keramikplatte. Drücken Sie die Autogewicht-Programmtaste zweimal, geben Sie das Gewicht ein und drücken Sie auf Start. Für ein optimales Resultat in einer Schicht garen und bei Erntönen des Signaltons umrühren.
12. GEKUEHLTE BACKWAREN  3 mal drücken	100 g - 600 g		Zum Aufwärmen, Aufbacken oder Bräunen frischer Backwaren wie z. B. Pasteten, Blätterteigtaschen etc. Entfernen Sie sämtliche Verpackung und legen das Gebäck auf den Gitterrost auf dem Keramiksteller. Drücken Sie die Autogewicht-Programmtaste dreimal, geben Sie das Gewicht ein und drücken Sie auf Start. Legen Sie die Gebäckstücke auf ein Abkühlgitter und lassen Sie sie einige Minuten ruhen.
13. GEKUEHLTE PIZZA  4 mal drücken	100 g - 450 g		Zum Aufwärmen und Bräunen der Oberseite von frisch vorgebackener Pizza und Käsebaguette. Entfernen Sie sämtliche Verpackung und legen die gekühlte Pizza auf den Gitterrost auf der Keramikplatte. Drücken Sie die Autogewicht-Programmtaste viermal, geben Sie das Gewicht ein und drücken Sie auf Start.
14. GEFRORENE PIZZA  5 mal drücken	100 g - 450 g		Zum Aufwärmen und Bräunen der Oberseite von tiefgefrorener, vorgebackener Pizza, Bruschetta und Käsebaguette. Entfernen Sie sämtliche Verpackung und legen die tiefgekühlte Pizza auf den Gitterrost auf der Keramikplatte. Drücken Sie die Autogewicht-Programmtaste fünfmal, geben Sie das Gewicht ein und drücken Sie auf Start. Am Ende des Vorgangs die Pizza auf ein Kühlgestell stellen. Dieses Programm eignet sich nicht für Pfannepizza oder sehr dünne Pizza, wie zum Beispiel Flammkuchen.

Gewichtsautomatik zum Erwärmen/Garen

Selbstgemachte Gerichte

Mithilfe dieser Funktion können Sie Gerichte aus rohen Zutaten mithilfe der Autogewicht-Programme Kartoffelgratin und Nudelaufbau backen. Folgen Sie bei diesen Gerichten bitte genau den unten aufgeführten Mengenangaben und Methoden.

Programm	Gewicht	Zubehör	Hinweise/Tips
15. AUFLAUF KARTOFFLEN  6 mal drücken	Für 4 Personen	-	Rezept siehe unten. Auf die Keramikplatte stellen. Autogewicht-Programmtaste sechsmal rücken. Start drücken (es ist nicht erforderlich, das Gewicht einzugeben). Nach dem Kochen 5 Minuten ruhen lassen.
16. AUFLAUF NUDELN  7 mal drücken	Für 4 Personen	-	Rezept siehe unten. Auf die Keramikplatte stellen. Autogewicht-Programmtaste siebenmal rücken. Start drücken (es ist nicht erforderlich, das Gewicht einzugeben). Nach dem Kochen 2 Minuten ruhen lassen.

Zutaten

Für 4 Personen

700 g Kartoffeln, geschält
1 Knoblauchzehe
70 g Emmentaler, gerieben
Salz und Pfeffer
200 ml Sahne
200 ml Milch

Gefäß: 1 Auflaufform (Ø 25 cm)

15. Kartoffelgratin



6 mal drücken

Kartoffeln in dünne Scheiben schneiden. Die Knoblauchzehe schälen und hacken. Die Kartoffelscheiben in die Form legen. Mit dem Knoblauch, der Hälfte des Käses, Salz und Pfeffer bestreuen. Sahne und Milch darübergießen. Mit dem restlichen Käse bestreuen. Auf die Keramikplatte stellen. Autogewicht-Programmtaste sechsmal drücken. Starttaste drücken. Nach dem Überbacken 5 Minuten ruhen lassen.

Zutaten

Für 4 Personen

550 g frische Nudelsauce
z. B. Tomatensauce
400 g frische Nudeln
z. B. Tortellini/Ravioli
50 g Hartkäse, gerieben
z. B. Cheddar, Mozzarella,
Parmesan
Gefäß: 1 Pyrex® viereckige

Auflaufform 22 cm

16. Nudelaufbau



7 mal drücken

Nudelsauce und Nudeln in einer großen Auflaufform mischen, bis die Nudeln vollständig mit Sauce bedeckt sind. Mit geriebenem Käse bestreuen. Auflaufform auf die Keramikplatte stellen. Autogewicht-Programmtaste siebenmal drücken. Starttaste drücken. Nach dem Überbacken 2 Minuten lang ruhen lassen.

Fragen und Antworten

F: Warum läßt sich das Mikrowellengerät nicht einschalten?

A: **Läßt sich das Mikrowellengerät nicht einschalten, dann überprüfen Sie bitte folgendes:**

1. **Steckt der Netzstecker fest in der Steckdose? Ziehen Sie den Stecker aus der Steckdose und warten Sie 10 Sekunden, bevor Sie diesen wieder hineinstecken.**
2. **Überprüfen Sie die Netzsicherung und ersetzen Sie diese gegebenenfalls.**
3. **Ist die Netzsicherung in Ordnung, schließen Sie ein anderes Elektrogerät an die Steckdose an. Arbeitet dieses Gerät auch nicht, ist die Steckdose defekt, Arbeitet das Gerät jedoch ordnungsgemäß, ist wahrscheinlich Ihr Mikrowellengerät defekt. Wenden Sie sich in diesem Fall unbedingt an einen Panasonic- Kundendienst.**

F: Das Mikrowellengerät verursacht Fernsehstörungen. Ist das normal?

A: **Beim Betrieb des Mikrowellengerätes können Fernseh- und Radiostörungen auftreten. Es handelt sich um ähnliche Störungen, wie sie durch kleine Elektrogeräte wie Mixer, Staubsauger, Haartrockner usw. verursacht werden können. Dies bedeutet nicht, daß Ihr Mikrowellengerät defekt ist.**

F: Warum nimmt das Mikrowellengerät das gewünschte Programm nicht an?

A: **Das Gerät akzeptiert keine falschen Programme. Eine vierte Phase wird z.B. nicht akzeptiert.**

F: Warum strömt manchmal warme Luft aus dem Mikrowellengerät?

A: **Die erhitzten Lebensmittel erwärmen den Garraum. Diese warme Luft wird durch die zirkulierende Luftströmung aus dem Gerät heraus befördert. In dieser erwärmten Luft sind keine Mikrowellen enthalten. Die Lüftungsöffnungen dürfen während des Garens in keinem Fall abgedeckt werden.**

F: Ich kann kein Auto Sensor-Programm auswählen und auf der Anzeige erscheint "GARRAUM ZU WARM". Warum?

A: **Wenn der Ofen zuvor benutzt wurde und für ein Auto Sensor-Programm zu heiß ist, erscheint in der Anzeige "GARRAUM ZU WARM". Sobald diese Anzeige verschwindet, können die AutoSensor-Programme verwendet werden. Wenn Sie in Eile sind, kochen**

Sie manuell, indem Sie Kochart und Länge selbst auswählen.

F: Kann im Mikrowellengerät ein herkömmliches Fleischthermometer verwendet werden?

A: **Nur für den reinen GRILLBETRIEB können Sie ein Fleischthermometer verwenden. Benutzen Sie für den MIKROWELLENBETRIEB bzw. für den KOMBINATIONSBETRIEB niemals ein herkömmliches Fleischthermometer, denn das Metall des Thermometers kann Funkenbildung verursachen.**

F: Warum sind während des Kombinationsgarens brummende und klickende Geräusche zu hören?

A: **Diese Geräusche sind bedingt durch das automatische Umschalten von MIKROWELLENLEISTUNG auf GRILLEISTUNG während des Kombinationsbetriebes. Dies ist normal.**

F: Das Gerät stoppt den Mikrowellen-Garvorgang und die Meldung „H97“ oder „H98“ erscheint auf dem Display.

A: **Die Fehlermeldung weist auf ein Problem bei der Mikrowellenerzeugung hin. Bitte wenden Sie sich an einen autorisierten Kundendienstvertreter.**

F: Warum riecht das Mikrowellengerät unangenehm und erzeugt Rauch nach dem Grill- bzw. Kombinationsbetrieb?

A: **Nach mehrfachem Gebrauch des Gerätes ist es notwendig, das Gerät gründlich zu reinigen. Sie können zusätzlich das Gerät ohne Lebensmittel, Glasdreheller und Rollenring für 5 Minuten mit dem Grill in Betrieb setzen. Damit ist sichergestellt, daß Lebensmittelrückstände und konservierende Ölrreste verbrennen, die den Geruch und Rauch verursachen.**

F: Der Lüfter läuft auch nach dem Kochen weiter. Warum?

A: **Nachdem der Ofen in Gebrauch war, kann das Gebläse noch weiterlaufen, um die elektrischen Teile abzukühlen. Dies ist ganz normal und Sie können den Ofen problemlos weiterbenutzen.**

Fragen und Antworten

- F: Kann ich die voreingestellte Temperatur des Geräts während des Kochens oder Vorheizens mit der OFEN-Funktion überprüfen?
- A: **Ja. Drücken Sie die OFEN-Taste, und die Temperatur des Geräts wird 2 Sekunden lang im Display-Fenster angezeigt.**
- F: "D" erscheint im Anzeigenfeld. Was bedeutet das?
- A: **Das Gerät ist für den Fachhandel mit einem Demonstrationsprogramm ausgestattet. Betätigen Sie 4mal die Taste für die Uhrzeit, um diese Funktion zu löschen. Das Gerät ist wieder betriebsbereit.**
- F: Die Laufschrift im Display ist verschwunden. Warum kann ich nur Zahlen sehen?
- A: **Möglicherweise gab es einen Stromausfall und die Laufschrift wurde deaktiviert. Trennen Sie das Gerät einige Sekunden vom Netzstrom und schließen Sie es wieder an. Wenn „88:88“ angezeigt wird, drücken Sie die Start-Taste, bis Ihre Sprache erscheint. Stellen Sie dann die Uhrzeit ein. Siehe Seite 16 D.**

Pflege des Mikrowellengerätes

1. Vor dem Reinigen den Netzstecker aus der Steckdose ziehen.
2. Halten Sie stets den Garraum, die Tür und den Türrahmen sauber. Entfernen Sie Spritzer von Speisen und Flüssigkeiten, die an den Garraumwänden und der Tür haften, mit einem feuchten Tuch und ggf. mildem Reinigungsmittel. Scharfe Reinigungs- und Scheuermittel sind nicht empfehlenswert. **VERWENDEN SIE IN KEINEM FALL BACKOFENREINIGUNGSMITTEL.**
3. Verwenden Sie zur Reinigung der gläsernen Mikrowellentür keine Scheuermittel oder scharfe Metallschaber, da dies eine Beschädigung der Oberfläche zur Folge haben und zum Zerspringen des Glases führen könnte.
4. Das Gehäuse des Gerätes sollte mit einem weichen Tuch abgewischt werden. Achten Sie darauf, daß kein Wasser durch die Entlüftungsschlitze ins Geräteinnere gelangt, da das Gerät sonst Schaden nehmen könnte.
5. Ist das Bedienungsfeld verschmutzt, säubern Sie dieses mit einem trockenen, weichen Tuch. Verwenden Sie in keinem Fall scharfe Reinigungs- bzw. Scheuermittel. Damit es nicht zu einem unvorhergesehenen Betrieb des Gerätes kommt, lassen Sie die Tür des Gerätes beim Säubern geöffnet. Drücken Sie nach dem Säubern die STOPP-/LÖCHTASTE.
6. Während des Betriebes kann sich durch Verdampfen von Feuchtigkeit innen oder außen auf dem Sichtfenster des Gerätes Kondenswasser niederschlagen und evtl. unter der Tür abtropfen. Dieser Vorgang ist normal und kann verstärkt bei niedrigen Raumtemperaturen und hoher Luftfeuchtigkeit auftreten. Die Sicherheit des Gerätes ist dadurch nicht beeinträchtigt. Nach dem Betrieb das Kondenswasser mit einem weichen Tuch abwischen.
7. Der Boden des Geräteinneren sollte regelmäßig gereinigt werden. Wischen Sie die Bodenfläche des Geräts einfach mit einem milden Reinigungsmittel und heißem Wasser ab und trocknen Sie sie mit einem sauberen Tuch.
8. Bei der Benutzung der OFEN-GRILL- oder KOMBINATIONSFunktion kann es zwangsläufig zu Fettspritzern an den Wänden des Geräts kommen. Wird das Gerät nicht von Zeit zu Zeit gereinigt, beginnt es u. U. während des Betriebs zu "rauchen".
9. Ein Dampfreiniger darf nicht zur Reinigung verwendet werden.
10. Das Mikrowellengerät darf ausschließlich vom qualifizierten Panasonic-Kundendienst geprüft oder repariert werden.
11. Wird das Mikrowellengerät nicht in einem sauberen Zustand gehalten, kann dies zu einer Güteminderung der Oberflächen führen, was wiederum eine Beeinträchtigung der Lebensdauer des Geräts mit sich bringen und eventuell eine Gefahr für den Benutzer darstellen kann.
12. Die Luftabzüge immer freihalten. Überprüfen Sie, dass die Luftabzüge an der Ober-, Unter- und Rückseite des Geräts nicht durch Staub oder anderes Material verstopft werden. Wenn die Luftabzüge verstopft sind, kann dies zu Überhitzung führen und die Funktionsfähigkeit des Geräts beeinträchtigen eine Gefahr für den Benutzer darstellen kann.

Technische Daten

Netzspannung:	230 V, 50 Hz
Leistungsaufnahme:	Maximum; 2060 W Mikrowelle; 1040 W Grill; 1040 W
Ausgangsleistung:	Mikrowelle; 1000 W (IEC-60705) Grillheizeinrichtung; Heizung oben 1000 W Heizung unten 600 W
Äußere Abmessungen:	483 mm (B) x 396 mm (H) x 310 mm (T)
Garraumabmessungen:	299 mm (B) x 350 mm (H) x 199 mm (T)
Gewicht:	13.3 kg
Geräuschpegel:	60 dB

**Die Angaben sind Annäherungswerte;
Änderungen ohne Vorankündigung sind
vorbehalten.**

Bei diesem Produkt handelt es sich um ein Gerät, das die europäische Norm für EMV-Funktstörungen (EMV = Elektromagnetische Verträglichkeit), EN 55011, erfüllt. Gemäß dieser Norm ist dieses Produkt ein Gerät der Gruppe 2, Klasse B und hält alle Grenzwerte ein. Gruppe 2 bedeutet, dass in diesem Gerät Hochfrequenz-Energie für das Erwärmen oder Garen von Lebensmitteln absichtlich als elektromagnetische Strahlung erzeugt wird. Klasse B sagt aus, dass dieses Produkt in einem normalen Wohnbereich betrieben werden darf.



Benutzerinformationen
zur Entsorgung von
elektrischen und
elektronischen Geräten
(private Haushalte)

Entsprechend der grundlegenden Firmengrundsätzen der Panasonic-Gruppe wurde ihr Produkt aus hochwertigen Materialien und Komponenten entwickelt und hergestellt, die recycelbar und wieder verwendbar sind.

Dieses Symbol auf Produkten und/oder begleitenden Dokumenten bedeutet, dass elektrische und elektronische Produkte am

Ende ihrer Lebensdauer vom Hausmüll getrennt entsorgt werden müssen.

Bringen Sie bitte dieses Produkt für die Behandlung, Rohstoffrückgewinnung und Recycling zu den eingerichteten kommunalen Sammelstellen bzw. Wertstoffsammelhöfen, die diese Geräte kostenlos entgegennehmen.

Die ordnungsgemäße Entsorgung dieses Produkts dient dem Umweltschutz und verhindert mögliche schädliche Auswirkungen auf Mensch und Umwelt, die sich aus einer unsachgemäßen Handhabung der Geräte am Ende Ihrer Lebensdauer ergeben könnten. Genauere Informationen zur nächstgelegenen Sammelstelle bzw. Recyclinghof erhalten Sie bei Ihrer Gemeindeverwaltung.

Für Geschäftskunden in der Europäischen Union

Bitte treten Sie mit Ihrem Händler oder Lieferanten in Kontakt, wenn Sie elektrische und elektronische Geräte entsorgen möchten. Er hält weitere Informationen für sie bereit.

Informationen zur Entsorgung in Ländern außerhalb der Europäischen Union

Dieses Symbol ist nur in der Europäischen Union gültig.

Hergestellt von: Panasonic Appliances
Microwave Oven (Shanghai) Co., Ltd
888, 898 Longdong Road.
Pudong, Shanghai, 201203, China.
Importeur: Panasonic Marketing
Europe GmbH
Anschrift: Panasonic Testing Centre
Winsberging 15, 22525 Hamburg,
Deutschland.



Panasonic Corporation
Website:<http://panasonic.net>

© Panasonic Corporation 2013

F0003BG33EP
IP0714-30115
Printed in P.R.C.