

- Alle Rechte vorbehalten, einschließlich etwaiger Änderungen des Produktdesigns, der technischen Funktionen und der Verwendung ohne Vorankündigung.
- Durch die nicht bestimmungsgemäße Verwendung dieses Produktes oder irgendwelche Änderungen an dessen ursprünglicher Ausführung erlöschen sämtliche Gewährleistungsansprüche.
- Die Gewährleistungsansprüche erlöschen ebenfalls durch den Einsatz dieses Produktes in einem Umfeld oder in einer Art und Weise, die nicht den Angaben im vorliegenden Handbuch entsprechen.

Wichtige Hinweise

1. Bitte lesen Sie dieses Handbuch aufmerksam, bevor Sie unser Produkt verwenden.
2. Versuchen Sie niemals dieses Produkt oder sein Zubehör selbst zu reparieren oder zu verändern, um Verletzungen und das Erlöschen Ihres Gewährleistungsanspruchs zu vermeiden!
3. Höhere Gewalt wie Blitzeinschlag oder die fehlerhafte Bedienung können zum Verlust der auf der Micro SD-Karte gespeicherten Daten führen. Wir empfehlen dringend, für den Fall eines derartigen Datenverlusts Sicherheitskopien der Bilder zu erstellen. Wir haften nicht für den Verlust von Daten.
4. KEINE chemischen Substanzen wie Alkohol oder Benzol zum Reinigen dieses Produkts verwenden.
5. Bitte wechseln Sie die Batterien kurz nach dem Aufleuchten der Batterieanzeige, um eine mögliche Beschädigung des Produkts durch ein Auslaufen der Batterien zu verhindern.

Sehr geehrter Kunde,
vielen Dank, dass Sie sich für den Door eGuard aus dem Hause BURG-WÄCHTER entschieden haben. Beim Door eGuard handelt es sich um ein batteriebetriebenes System mit Kamera und Farbbildschirm, welches einfach zu installieren ist und dem Nutzer die Sicherheit gibt, Vorgänge außerhalb der Wohnungstür zu erfassen, ohne dabei selbst beobachtet zu werden. Mit seinem großen Einstellbereich ist der Türspion bei allen handelsüblichen Türen mit einer Türstärke von 38 bis 110 mm einsetzbar. Die Kameraoptik kann vorhandene Löcher von 14 bis zu 26 mm in der Tür abdecken. Durch seine Kameraoptik mit großem Sichtwinkel können auch versteckte Personen in Türnähe erkannt werden.

Wichtig: Bitte lesen Sie die gesamte Bedienungsanleitung bevor Sie mit der Montage beginnen.

Wir wünschen Ihnen Sicherheit und Lebensqualität mit Ihrem elektronischen Türspion.
Ihre BURG-WÄCHTER KG

Einbauanleitung

1. Befestigung der Kamera an der Tür Außenseite.

Ersetzen Sie den bestehenden Türspion oder bohren Sie ein 14 mm Loch an der gewünschten Stelle. Ziehen Sie die 3M-Schutzfolie ab und führen Sie die Kamera dann von außen in das Loch ein. Achten Sie darauf, dass das Kabel knickfrei durch die Tür geführt wird. Stellen Sie sicher, dass sich der Klingeltaster unterhalb der Kamera befindet und richten Sie die Kamera vertikal zum Boden aus bevor Sie die Kamera an der Tür fixieren.

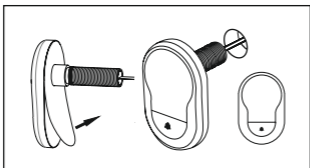

2. Anbringen der Monitorhalterung

Lösen Sie die Monitor Halteplatte von der Rückseite des Monitors, durch entfernen der Schraube auf der Monitorunterseite, mit einem Schraubendreher. Entfernen Sie die 3M-Schutzfolie von der Halteplatte-Rückseite und führen Sie das Kamerakabel durch das Loch in der Mitte. Vergewissern Sie sich, dass der Pfeil auf der Halteplatte nach oben zeigt, bevor Sie die Halteplatte mit dem 3M-Klebestreifen an der Tür Innenseite fixieren. Ziehen das Kamerakabel durch die Fixierhülse und schrauben Sie diese mit dem beiliegenden Montagewerkzeug fest.

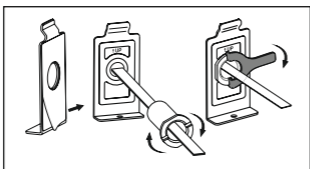

3. SD Karte

Legen Sie eine Micro SD-Karte in den Karten Slot ein, um mehr Bilder als 25 Bilder speichern und Daten exportieren zu können. Zum Öffnen des SD-Slots schieben Sie die Blechhalterung in Richtung der Geräteunterseite. Der Slot kann nun aufgeklappt werden. Legen Sie die Micro SD-Karte so ein, dass die Kontakte des Slots und der SD Karte aufeinander

liegen. Schließen Sie die Blechhalterung wieder und schieben Sie diese zum Fixieren in Richtung der Geräteoberseite.

4. Monitor Montage

Stecken Sie das den Stecker des Kamera Kabels so in den Monitor, dass das Kabel in Richtung des SD-Kartenslots zeigt. Überschüssiges Kabel sollte vorsichtig in der Mulde auf der Rückseite des Bildschirms verstaut werden. Achten Sie darauf, dass es nicht von der Monitorhalterung gequetscht werden kann.

- 1 Schieben Sie den Monitor, parallel zur Tür, so auf die Halterung, dass die untere Platte mit dem Schraubenloch in dem dafür vorgesehen Ausschnitt in der Bildschirmgehäuse Unterseite verschwindet.
- 2 Durch langsames herunterziehen des Monitors hängt dieser sich in die obere Halterung ein.
- 3 Fixieren Sie, mit der Schraube, durch das Loch auf der Unterseite des Bildschirmgehäuses, das Gerät an der Tür.

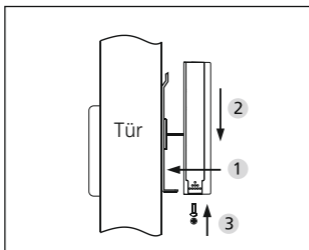

Einlegen und Austauschen der Batterien

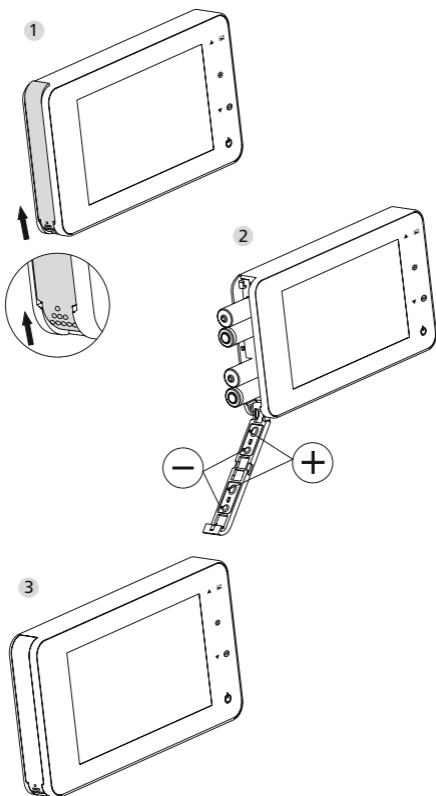

Einlegen:

- 1 Deckel zum Öffnen wie abgebildet nach oben schieben.
- 2 Batterien entsprechend der Kennzeichnung "+" / "-" auf dem Deckel einlegen.
- 3 Zum Schließen des Deckels in umgekehrter Reihenfolge vorgehen.

Vorsicht:

1. Beim Öffnen und Schließen des Deckels KEINE Gewalt anwenden, um dessen Beschädigung zu vermeiden.
2. Beim Öffnen den Deckel NICHT in die entgegengesetzte Richtung drücken, um dessen Beschädigung zu vermeiden.
3. Beim Aufleuchten der Ladekontrollleuchte bitte alle Batterien austauschen, um die Beschädigung des Produkts durch ein Auslaufen der Batterien zu verhindern.



Wenn die Batterien fast vollständig entladen sind, blinkt die Ladekontrollleuchte, um den Benutzer an den Batteriewechsel zu erinnern. Die nachstehenden Batteriearten können für dieses Produkt verwendet werden: AAA, 1,5V Alkali-Mangan-Zelle. Verbrauchte Batterien müssen gemäß den lokalen Umweltschutzbestimmungen und -vorschriften entsorgt werden.

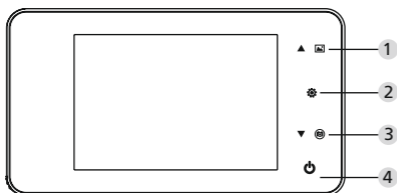

Bedienungsanleitung

Teilespezifikationen



Funktionen der Tasten:

| Nr. | Grundfunktion | Mehrfachfunktionen |
|-----|---|--|
| 1 | Oben  | <ul style="list-style-type: none">· In der Live-Ansicht die Oben-Taste betätigen, um in den Bildblätter-Modus zu wechseln;· Nach der Aktivierung des Bildblätter-Modus die Oben-Taste betätigen, um die Bilder rückwärts durchzublätern;· Im Einstellmodus die Oben-Taste betätigen, um das ausgewählte Bild anzupassen; |
| 2 | Menü  | <ul style="list-style-type: none">· Die Menü-Taste betätigen, um auf die Menüseite zu gelangen;· Zum Löschen von Bildern die Menü-Taste betätigen; Sie können dann das Löschen des aktuellen Fotos auswählen;· Im Bildblätter- und Einstellmodus die Menü-Taste drücken und halten, um die aktuelle Seite zu verlassen. |



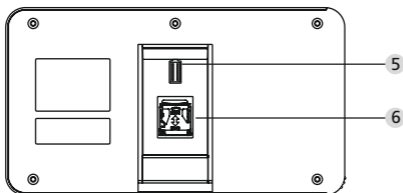

| | | |
|---|--|--|
| 3 | Unten  | <ul style="list-style-type: none"> · Nach der Aktivierung des Bildblätter-Modus die Unten-Taste betätigen, um die Bilder vorwärts durchzublätern; · Im Einstellmodus die Unten-Taste betätigen, um das ausgewählte Bild anzupassen; · In der Live-Ansicht die Unten-Taste betätigen, um ein Bild aufzunehmen. |
| 4 | Start  | <ul style="list-style-type: none"> · Nach dem Einlegen neuer Batterien die Start-Taste drücken und halten, um das Gerät zu starten. |

Rückseite des Bildschirmgehäuses:



- 5 Datenkabelanschluss der Kamera
- 6 Micro SD-Kartensteckplatz

Systemeinstellungen

- Im normalen Modus  drücken, um in den Einstellmodus zu gelangen.
- Danach sollte die nachstehende Einstellmodus-Seite erscheinen.
-  drücken, um zu den verschiedenen Einstellungen zu gelangen:
Zeit--Datum--Klingelton--Lautstärke--
Automatische Abschaltung--Datei speichern unter
- Drücken Sie , um die Einstellungen zu ändern.
- Unter dem Punkt ZEIT/DATUM, wird durch Drücken von  die aktuelle Zahl erhöht; Halten Sie die Taste gedrückt, wird die Anpassung beschleunigt.
- Nach der Einstellungsänderung speichert das System das Ergebnis automatisch und beendet den Einstellmodus nach wenigen Sekunden.
- Wenn Sie den Einstellmodus beenden möchten, halten Sie  gedrückt.

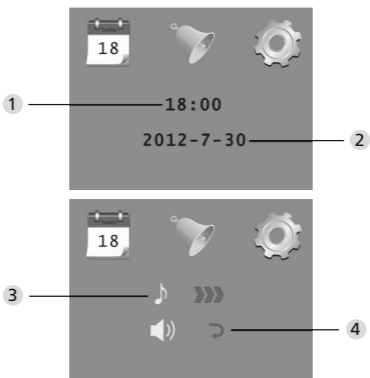



- 1 Zeiteinstellung
- 2 Datumseinstellung

- 3 Klingeltoneinstellung
- 4 Lautstärkeneinstellung: 0: stumm
3: maximale Lautstärke

- 5 Automatische Abschaltung
- 6 Datei speichern unter
 - lokale Datei
(Daten können nicht heruntergeladen werden)
 - Micro SD-Karte
(Daten können von der SD-Karte mittels Kartenleser geladen werden)

Im Außenbereich beachten

- Im Normalmodus ist die Beobachtung des Außenbereichs durch Drücken der Start-Taste möglich.
- Wenn Besucher die Türklingel betätigen, ertönt der Klingelton im Inneren des Raumes. Der Bildschirm schaltet sich automatisch ein und zeigt das Bild von draußen. Nach Ablauf der eingestellten Zeit schaltet er sich automatisch aus.
- Im Normalmodus wird durch Drücken von ▼ ein Bild vom Außenbereich gemacht und automatisch gespeichert.

Besucher

- Wenn Besucher den Klingeltaster am Türspion betätigen, ertönt der Klingelton im Inneren des Raumes.
- Der Bildschirm schaltet sich in der Zwischenzeit automatisch ein und zeigt das Bild von draußen. Nach Ablauf der eingestellten Zeit schaltet er sich automatisch aus.
- Wenn die Türklingel betätigt wird macht die Kamera auch automatisch ein Foto von den Besuchern und dieses wird in der eingestellten Datei gespeichert falls der Hausherr nicht zu Hause ist, damit dieser später sehen kann, wer da war bzw. um die Informationen für Sicherheitszwecke verwenden zu können.

Fotos wiedergeben und löschen

- Im Normalmodus ▲ drücken, um Fotos wiederzugeben.
- Beim Durchblättern der Fotos ▲ oder ▼ drücken, um Fotos auszuwählen.

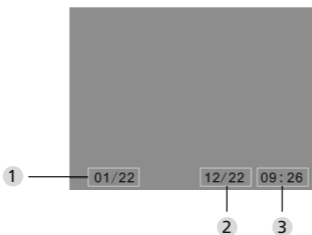

- 1 Aktuelle Fotonummer/Gesamtanzahl
- 2 Monat/Datum
- 3 Aufnahmedatum

Beim Durchgehen der Fotos die Taste  drücken, um das aktuelle Foto zu löschen.

Nach kurzem Drücken der Taste erscheint das unten stehende Icon:



- ▼ drücken, um das Löschen zu bestätigen.

Datei für die automatische Speicherung auswählen

- Der Benutzer kann wählen, ob die Fotos in einer lokalen Datei oder auf der TF-Karte gespeichert werden sollen.
- Standardmäßig erfolgt die Speicherung in einer lokalen Datei.

Einbau der Speicherkarte

- Die Micro SD-Karte ist nicht im Lieferumfang enthalten. Der Benutzer muss diese erst kaufen.
- Die Micro SD-Karte bitte vor dem Einlegen der Batterien einstecken.
- Vor dem Einstecken der Micro SD-Karte die Metallabdeckung über dem Micro SD-Kartensteckplatz unbedingt in Richtung der Aufschrift OPEN schieben.
- Den oberen Teil der Metallabdeckung anheben und öffnen und die Micro SD-Karte in die Metallabdeckung schieben.
- Die Metallabdeckung wieder schließen und in Richtung der Aufschrift LOCK zurückschieben.
- Es können max. Micro SD-Karten mit 8 GB verwendet werden, HDSC-Klasse über 6 wird vorgeschlagen.

Spezifikationen

| | |
|-----------------------------|---|
| Türstärke | 38~110mm |
| Kamera | 0,3 Megapixel |
| LCD-Bildschirm | 4.0" TFT |
| Auflösung | QVGA (480x320) |
| Stromversorgung | 4xAAA 1,5V Alkali-Mangan-Zellen |
| Lokaler Speicherplatz | Ca. 25 Fotos (Anzahl könnte je nach Umfeld, in dem die Kamera verwendet wird, schwanken) |
| Externer Kartenspeicher | Mikro-SD-Karte (TF), max. 8 GB |
| Foto-speicherplatz von 1 GB | 2.000 Stück (Laborbedingungen; die tatsächliche Anzahl kann unter anderen Umständen abweichen) |
| Abmessungen | 139(B)x 77(H)x 15,8(D)mm |
| Gewicht | 185 g |

Vorsicht

Änderungen und Modifizierungen, die nicht ausdrücklich durch die zuständige Genehmigungsbehörde genehmigt worden sind, können zum Entzug der Genehmigung zum Betreiben des Gerätes führen.

Wichtig: Rechtlicher Hinweis



Die Erfassung, Aufnahme und Speicherung von Videoüberwachungsdaten (Bild, Ton) unterliegt in Deutschland strengen Richtlinien. Bitte beachten Sie die geltenden

datenschutzrechtlichen Bestimmungen, die im Bundesdatenschutzgesetz bzw. im Landesschutzgesetz festgeschrieben sind. Für andere Länder gelten die entsprechenden nationalen Datenschutzgesetze.

Entsorgung des Gerätes

Sehr geehrter Kunde,
bitte helfen Sie Abfall zu vermeiden. Sollten Sie zu einem Zeitpunkt beabsichtigen, dieses Gerät zu entsorgen, denken Sie bitte daran, dass viele Bestandteile dieses Gerätes aus wertvollen Materialien bestehen, welche man recyceln kann.



Wir weisen darauf hin, dass Elektro- und Elektronikgeräte sowie Batterien, nicht über den Hausmüll, sondern getrennt bzw. separat gesammelt werden müssen. Bitte erkundigen Sie sich bei der zuständigen Stelle in Ihrer Stadt/Gemeinde nach Sammelstellen für Elektromüll.



Bei Fragen zur EG-Konformitätserklärung wenden Sie sich bitte an die info@burg.biz.

Druck- und Satzfehler sowie technische Änderungen vorbehalten.

- All rights reserved including any changes of product appearance, technical function and usage without prior notice to users.
- Use of this product other than that for which it is intended for or any modification to the original specification will invalidate any guarantee given.
- Use of this product in any environment or in any way other than specified here will also invalidate the guarantee.

Attention

1. Please read this user manual carefully before using our product.
2. Never attempt to repair or modify this product or its accessories by yourself, to avoid injury and invalidating guarantee!
3. Any accidental factor such as being struck by lightning or any incorrect operation could cause a memory loss on the micro sd-card.
Keeping copies of the pictures is strongly recommended in case of memory loss. We are not responsible for any loss of data.
4. DO NOT use any chemicals to clean this product, such as alcohol or benzene thinner.
5. Please change the batteries soon after the low-battery indicator shows, in order to avoid any damage to this product which could be caused by battery weeping.

Dear customer,
thank you very much for deciding for Door eGuard manufactured by BURG-WÄCHTER. Door eGuard is a battery-operated system with a camera and colour monitor, easy to install and providing its user with the certainty of being able to see anything happening outside the entrance door without being seen. Thanks to its large adjustment range, this door spyhole can be used with any common door with a thickness from 38 to 110 mm. The camera optics can cover existing holes in the door of 14–26 mm. Thanks to the camera optics with a large viewing angle, even persons hidden near the door can be identified.

Important: Please read the entire User Manual before you start to mount the device.

Let us wish you a high level of security and quality of living with your electronic spyhole.
Your BURG-WÄCHTER KG

Installation instructions

1. Fixing the camera on the outside of the door.

Replace the existing door position or drill a 14 mm hole at the desired position. Peel off the 3M protective film and then guide the camera into the hole from the outside. Take care that the cable is guided through the door without kinks. Make sure that the bell push button is located under the camera and align the camera vertical to the floor before fixing the camera to the door.

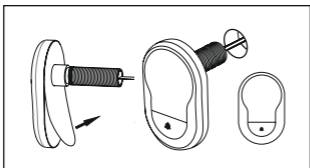

2. Attaching the monitor holder.

Release the monitor holding plate from the rear of the monitor by unscrewing the screw on the bottom of the monitor using a screwdriver. Peel off the 3M protective film from the rear of the holding plate and guide the camera cable through the hole in the middle. Make sure that the arrow on the holding plate points upwards before fixing the holding plate with the 3M adhesive strip to the inside of the door. Pull the camera cable through the fixing sleeve and screw this tight using the enclosed assembly tool.

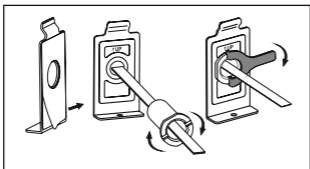

3. SD card

Insert a micro SD card into the card slot in order to be able to save more than 25 images and export data. To open the SD slot, push the sheet metal holder towards the bottom of the device. Now the slot can be folded open. Insert the micro SD card so that the contacts of the slot and the SD card are

on top of each other. Close the sheet metal holder again and to fix, push this towards the top of the device.

4. Monitor assembly

Insert the plug of the camera cable into the monitor in such a manner that the cable points towards the SD card slot. Excess cable should be carefully stowed in the depression on the back side of the screen.

Make sure that it cannot be crushed by the monitor holder.

- 1 Push the monitor parallel to the door onto the holder so that the bottom plate with the screw hole disappears into the intended recess in the bottom of the screen housing.
- 2 By pulling down the monitor slowly, this hangs into the top holder.
- 3 Using the screw, fix the device to the door through the hole on the bottom of the screen housing.

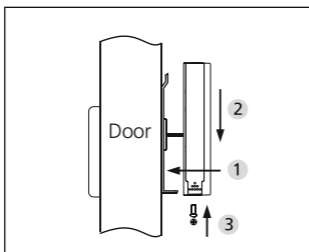

Installation and replacement of batteries

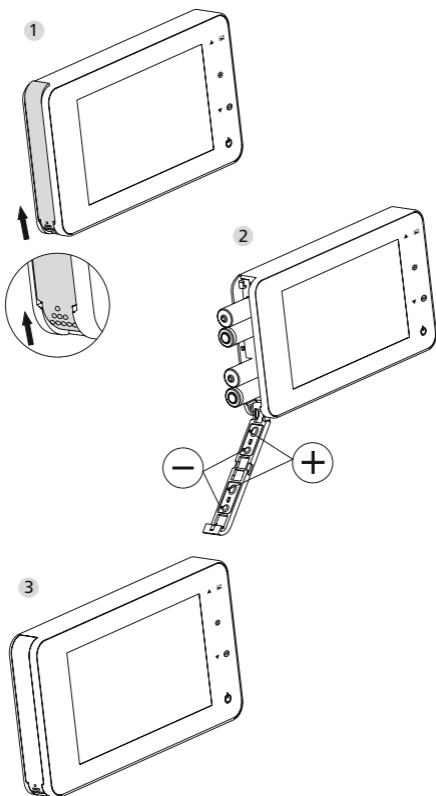

Installation:

- 1 Slide the lid upwards to open, as shown in diagram.
- 2 Put in the batteries according to the "+" "-" sign on the lid.
- 3 Take the reverse steps to close the lid.

Attention:

1. DO NOT force when opening and closing the lid to avoid lid damage.
2. DO NOT press the lid to the opposite direction when opening to avoid any lid damage.
3. When the low battery indicator is on, please replace all batteries to avoid any damage to this product by battery weeping.



When the batteries run out, the low battery indicator will flash to remind users to replace the batteries. The following types of batteries can be used in this product: AAA, 1.5V alkaline battery. Any abandoned batteries should be disposed according to local environment protection rules and regulations.

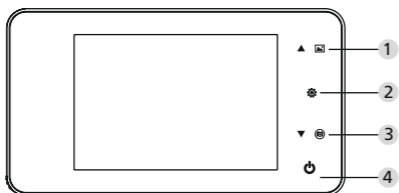

Operation instruction

Parts specifications



Button functions:

| No | basic function | multi functions |
|----|---|---|
| 1 | Up  | <ul style="list-style-type: none">· In the live view, press UP button to enter picture browse mode;· After enters picture browse mode, press UP button to browse pictures backwards;· In setting mode, press Up button to adjust the item you selected; |
| 2 | Menu  | <ul style="list-style-type: none">· Press Menu button to enter menu page;· When deleting pictures, press Menu button you can then choose to delete the current photo;· In picture browse and setting mode, press and hold the menu button to exit the current page. |

| | | |
|---|---|--|
| 3 | Down  | <ul style="list-style-type: none"> · In picture browse mode, press Down button to browse pictures onwards; · In setting mode, press Down button to adjust the item you selected; · In the live view, press Down button to take picture. |
| 4 | Power Button  | <ul style="list-style-type: none"> · After installing new batteries, press and hold power button to start. |

Back side of screen case

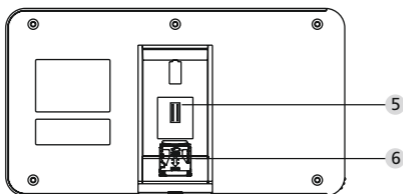

- 5 camera data wire connector
- 6 micro sd-card socket

System settings

- Under normal mode, press “⚙️” to enter setting mode.
- Then you should see the below setting mode page.
- Press “⚙️” to find different settings:
Time--Date--Ringtone--Volume--
Auto power-off time--Save file in
- Press “▼” to change the settings.
- In TIME/DATE setting, press “▼” will increase the current number; Holding the button down will accelerate the adjustment.
- After the setting is changed, the system will automatically save the result and exit the setting page in a few seconds.
- If you need to exit the setting page, press and hold “⚙️”.

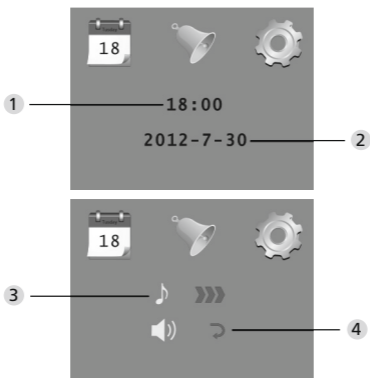



1 Time setting

2 Date setting

3 Ringtone setting

4 Volume setting

0: silent mode

3: Max volume

5 Auto power-off setting

6 Save file in

- local file (data can not be downloaded)
- micro sd-card (data can be loaded from the sd-card via card reader)

To observe outdoors

- Under normal mode, you can observe outdoors once you press the power button.
- When visitors press the door bell, the bell will ring inside the room.
The screen will automatically turn on showing the image of outside. It will automatically power off once the set time is reached.
- Under normal mode, press “▼” will take a picture of outdoors and save it automatically.

Visitors

- When visitors press the door bell button on the door viewer camera, the door bell will ring inside the room.
- Meantime, the screen will automatically turn on, showing the image of outdoors. It will automatically power off once it reaches the set time.
- Also as the door bell is pressed, the camera will automatically take a photo of the visitors and the photo will be stored in the set file in case the host is out, so as to check the visitors' identity afterwards or to use the information for security purposes.

Replay and delete of the photos

- Under normal mode, press "▲" to replay photos.
- When you browse the photos, press "▲" or "▼" to choose photos.

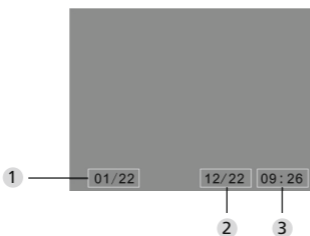

- 1 Current photo number/total number
- 2 Month/date
- 3 Shooting time

When you check the photos, press button “⚙️” to choose to delete the current photo.

After a short press on the button, you will see below icon:



- Press “▼” to confirm to delete.

Choose your auto-store file

- Users can choose to save photos in local file or TF card.
- The default store is local file.

Memory Card Installation

- There is NO micro sd-card included. This should be purchased by user separately.
- Please insert the micro sd-card before installing batteries.
- Before inserting the micro sd-card, make sure the metal cover above the micro sd-card socket is pushed towards the OPEN mark.
- Lift and open the upper of the metal cover and insert micro sd-card into the metal cover.
- Then replace the metal cover and push back to LOCK mark.
- Max. 8GB micro sd-card can be used, over HDSC Class 6 is suggested.

Specifications

| | |
|----------------------|---|
| Door thickness | 38~110mm |
| Camera | 0.3 Mega pixels |
| LCD Screen | 4.0" TFT |
| Resolution | QVGA (480x320) |
| Power | 4 AAA, 1.5V alkaline battery |
| Local memory storage | Approx 25 photos (The amount could differ depending on the type of environment the camera is situated in) |
| Exterior card type | Micro SD-card (TF), max 8GB |
| Photo volume for 1 | 2,000pc (lab condition, the actual volume could differ under different circumstances) |
| Size | 139(w)x77(H)x15.8(D)mm |
| Weight | 185g |

Caution

Alterations and modifications that are not explicitly authorised by the responsible approval agency, can lead to a deprivation of the permission to use the device.

Important: Legal note



Acquisition, recording and saving of video surveillance data (sound and vision) are regulated by strict German guidelines. Please note the valid provisions regarding data protection laws that are stipulated in the Federal Data Protection Act resp. Land Protection Act. For other countries the respective national data protection laws are valid.

Disposal

Dear customer,
Please help us avoid unnecessary waste. Should you ever intend to dispose of this device, please bear in mind that many components of the device contain precious materials, which can be recycled.



Please be aware that electrical and electronic equipment and batteries shall not be disposed of as household waste, but rather collected separately. Please obtain information on the collecting points for electrical waste from the responsible authority of your municipality.



If you have any questions concerning the EC declaration of conformity, please use info@burg.biz.

Mistakes and changes reserved.

JUDAS ÉLECTRONIQUE NOTICE D'UTILISATION

- Tous droits réservés. Le fabricant du produit se réserve également le droit de modifier l'apparence, les fonctions techniques et l'utilisation du produit sans avis préalable.
- Toute utilisation non conforme à l'usage prévu ou modification des spécifications d'origine entraîne automatiquement l'annulation de la garantie.
- Le produit doit être utilisé de la façon décrite ici et dans l'environnement spécifié dans la présente notice sous peine d'annulation de la garantie.

Attention

1. Veuillez lire attentivement cette notice d'utilisation avant d'utiliser notre produit.
2. Ne tentez jamais de réparer ou de modifier ce produit ou ses accessoires par vos propres moyens sous peine de vous blesser et d'annuler la garantie !
3. Les données enregistrées sur la carte SD peuvent être effacées en cas d'incident tel qu'un impact de la foudre ou de manipulation incorrecte.
Nous recommandons fortement de conserver des copies des photos en cas de perte des données enregistrées. Nous déclinons toute responsabilité en cas de perte de données.
4. N'UTILISEZ PAS de produits chimiques comme de l'alcool ou un solvant à base de benzène pour nettoyer ce produit.
5. Veuillez remplacer les piles dès que le témoin indique que les piles sont pratiquement déchargées afin d'éviter toute détérioration du produit causée par l'oxydation des piles.

Cher client,
merci beaucoup d'avoir choisi le Door eGuard de la maison BURG-WÄCHTER. Alimenté par piles, le Door eGuard est un système doté d'une caméra et d'un écran en couleur, facile à installer, qui offre au client la sécurité car il peut surveiller les activités devant la porte sans être vu. Grâce à sa grande plage de réglage, le judas peut être installé sur toutes les portes standards entre 38 et 110 mm d'épaisseur disponibles dans le commerce. L'optique de caméra peut couvrir tous les trous de porte existants jusqu'à 14–26 mm. Grâce à son grand angle de vision, les personnes cachées à proximité de la porte peuvent être découvertes.

Important: Avant le montage, veuillez soigneusement lire le mode d'emploi en entier.

Nous vous souhaitons une bonne qualité de vie avec de la sécurité grâce à votre judas électronique.
Votre BURG-WÄCHTER KG

Notice de montage

1. Fixation de la caméra sur la face extérieure de la porte.

Remplacez le judas disponible sur la porte ou percez un trou de 14 mm de diamètre à l'endroit souhaité. Retirez le film de protection 3M puis insérez la caméra, de l'extérieur, dans le trou de la porte. Faites attention à ce que le câble soit passé par la porte sans plier. Veillez à ce que le bouton de sonnette se trouve sous la caméra et orientez celle-ci verticalement par rapport au sol, avant de la fixer sur la porte.

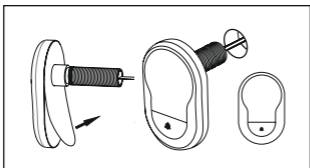

2. Pose du support d'écran

Dévissez la plaquette de support de l'écran par la face arrière de celui-ci, en retirant avec un tournevis la vis qui se trouve sous l'écran. Enlevez le film de protection 3M de la face arrière de la plaquette de support et faites passer le câble de la caméra par le trou au milieu. Assurez-vous que la flèche sur la plaquette de support est orientée vers le haut, avant de fixer cette plaquette avec la bande adhésive 3M sur la face intérieure de la porte. Passez le câble de la caméra dans la douille et vissez-le avec la clé de serrage fournie

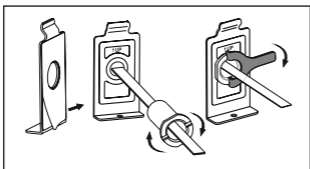

3. Carte SD

Insérez une carte micro SD dans le slot correspondant pour pouvoir enregistrer plus de 25 images et exporter des données. Pour ouvrir le slot de carte SD, faites glisser la plaque métallique en direction du dessous de l'appareil. Après quoi le slot peut être ouvert. Insérez la carte micro SD de sorte que les contacts du slot et ceux de la carte

SD se touchent. Refermez la plaque métallique et repoussez-la pour une fixation dans le sens du dessus de l'appareil.

4. Montage de l'écran

Branchez le connecteur du câble de la caméra sur l'écran de sorte que le câble soit orienté vers le slot de carte SD. L'excédent de câble doit être rangé soigneusement dans le creux à l'arrière de l'écran. Faites attention à ce que le support d'écran ne puisse pas être coincé.

- 1 Poussez l'écran, parallèlement à la porte, sur le support de sorte que la plaquette inférieure avec le trou de vis disparaisse dans la découpe prévue sous le boîtier de l'écran.
- 2 En tirant lentement l'écran vers le bas, celui-ci reste accroché au support supérieur.
- 3 Avec la vis, fixez l'appareil sur la porte par le trou prévu sous le boîtier de l'écran.

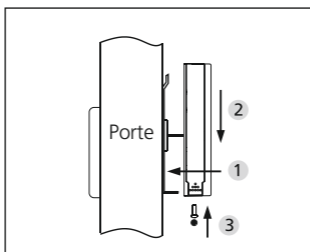

Installation et remplacement des piles:

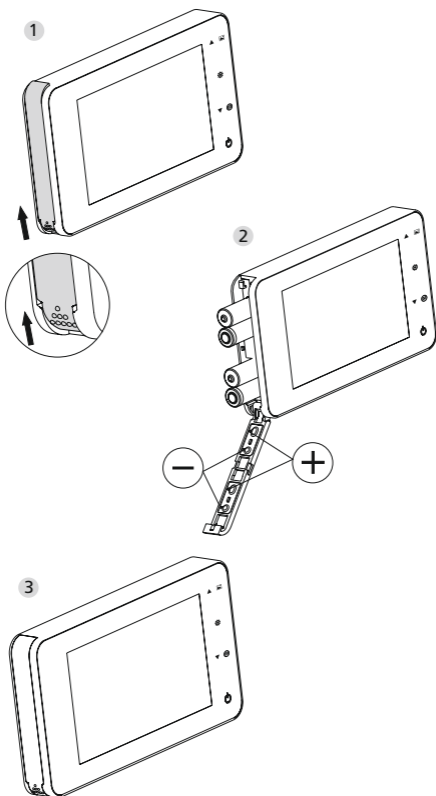

Installation :

- 1 Faire glisser le couvercle vers le haut pour ouvrir comme indiqué sur le diagramme.
- 2 Insérer les piles selon le signe « + » et « - » sur le couvercle.
- 3 Procéder dans l'ordre inverse pour fermer le couvercle.

Attention :

1. Ouvrir et fermer le couvercle SANS FORCER sous peine d'endommager le couvercle.
2. En ouvrant, NE PAS APPUYER sur le couvercle dans le sens opposé pour éviter de détériorer le couvercle.
3. Lorsque le témoin de faible charge s'allume, veuillez remplacer toutes les piles pour éviter toute détérioration due à l'oxydation des piles.

Lorsque les piles sont épuisées, le témoin de faible charge clignote pour rappeler à l'utilisateur de remplacer les piles.



Les types suivants de piles peuvent être utilisés dans ce produit : pile alcaline 1,5V, AAA. Les piles épuisées doivent être mises au rebut en conformité avec la réglementation locale en matière de protection de l'environnement.

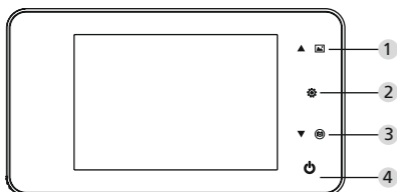

Instructions d'utilisation

Spécifications des pièces



Fonctions des boutons :

| N° | basic function | multi functions |
|----|---|---|
| 1 | Haut  | <ul style="list-style-type: none">· Dans la vue au direct, enfoncer la touche HAUT pour accéder au mode de navigation de photos ;· En mode Navigation de photos, enfoncer la touche HAUT pour faire défiler les photos en arrière ;· En mode Paramétrage, enfoncer la touche Haut pour paramétrer l'élément sélectionné ; |
| 2 | Menu  | <ul style="list-style-type: none">· Enfoncer la touche Menu pour accéder à la page de menu ;· Pour effacer des photos, enfoncer la touche Menu pour choisir de supprimer la photo actuelle ;· En mode Navigation photo et Paramétrage, enfoncer et maintenir enfoncée la touche Menu pour quitter la page actuelle. |

| | | |
|---|--|---|
| 3 | Bas  | <ul style="list-style-type: none"> · En mode Navigation de photos, enfoncer Bas pour faire défiler les photos en avant ; · En mode Paramétrage, enfoncer la touche Bas pour paramétrer l'élément sélectionné ; · Dans la vue au direct, enfoncer la touche Bas pour prendre une photo. |
| 4 | Bouton de mise en circuit  | <ul style="list-style-type: none"> · Après l'installation de nouvelles piles, enfoncer et maintenir enfoncée la touche de mise en circuit pour démarrer. |

Dos du boîtier de l'écran

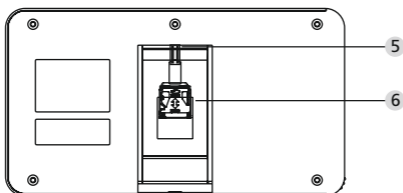

- 5 Connecteur du fil de transmission des données de la caméra
- 6 Baie carte Micro SD

Paramètres du système

- En mode normal, enfoncer « ⚙ » pour accéder au mode de paramétrage.
- La page de paramétrage ci-dessous doit ensuite s'afficher.
- Enfoncer « ⚙ » pour trouver différents paramètres : Heure--Date--Mélodie de sonnerie--Volume--Mise hors circuit auto--Enregistrer fichier sous
- Enfoncer « ▼ » pour changer les paramètres.
- Paramètre HEURE/DATE : enfoncer « ▼ » pour augmenter la valeur affichée ; maintenir la touche enfoncée pour faire défiler les chiffres plus vite.
- Après modification du paramètre, le système enregistre automatiquement le résultat et quitte la page des paramètres après quelques secondes.
- Si vous avez besoin de quitter la page des paramètres, enfoncer et maintenir enfoncée « ⚙ ».

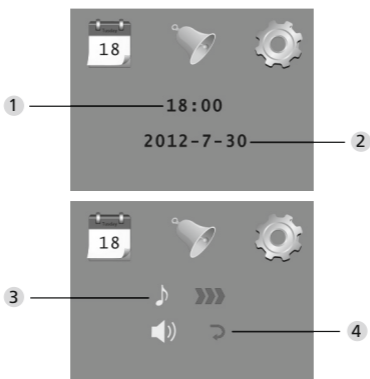



- 1 Réglage de l'heure
 - 2 Réglage de la date
-
- 3 Réglage de la mélodie de sonnerie
 - 4 Réglage du volume 0 : mode silencieux
 3 : volume max.
-
- 5 Réglage de mise hors circuit Auto
 - 6 Enregistrer fichier sous
 - fichier local (données ne peuvent être téléchargées)
 - carte Micro SD (données peuvent être lues via un lecteur de cartes micro SD)

Pour observer l'extérieur

- En mode normal, vous pouvez observer l'extérieur après avoir enfoncé la touche de mise en circuit.
- Lorsque des visiteurs sonnent à la porte, la sonnette va retentir à l'intérieur de la pièce.
L'écran s'active automatiquement pour afficher l'image de l'extérieur. Il va automatiquement se désactiver après un délai de temporisation (programmé).
- En mode normal, enfoncer « ▼ » pour prendre une photo de l'extérieur et la sauvegarder automatiquement.

Visiteurs

- Lorsque des visiteurs enfoncent la touche de sonnette de porte sur la caméra du judas, la sonnette va retentir à l'intérieur de la pièce.
- Pendant ce temps, l'écran s'active automatiquement et affiche l'image de l'extérieur. Il va automatiquement se désactiver après une période de temporisation (programmée).
- De plus, lorsque la sonnette de la porte est enfoncée, la caméra prend automatiquement une photo des visiteurs et la stocke dans un dossier activé quand l'hôte est absent, ce qui permet ultérieurement de vérifier l'identité des visiteurs ou d'utiliser les informations pour des raisons de sécurité.

Relecture et suppression des photos

- En mode normal, enfoncer « ▲ » pour faire défiler les photos.
- Lorsque vous naviguez dans les photos, enfonchez « ▲ » ou « ▼ » pour sélectionner des photos.

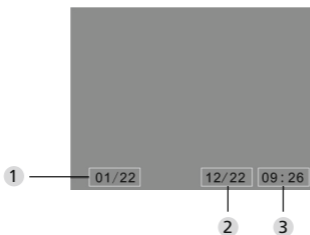

- 1 Numéro de la photo actuelle/nombre total
- 2 Mois/date
- 3 Heure à laquelle la photo a été prise

Lorsque vous vérifiez les photos, enfoncez la touche « ⚙ » pour choisir de supprimer la photo actuelle. Après avoir brièvement enfoncé la touche, l'icône suivante s'affiche :

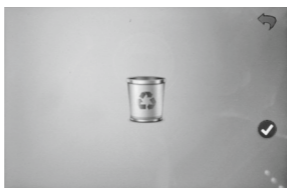

- Enfoncez « ▼ » pour confirmer la suppression.

Sélection du fichier de sauvegarde automatique

- Les utilisateurs peuvent choisir de sauvegarder les photos dans un fichier local ou sur la carte micro SD.
- Par défaut, les photos sont sauvegardées dans le fichier local.

Installation de la carte mémoire

- L'appareil est livré SANS CARTE MÉMOIRE. L'utilisateur doit l'acheter séparément.
- Veuillez insérer la carte micro SD avant d'installer les piles.
- Avant d'insérer la carte micro SD, vérifier que le couvercle métallique au-dessus de la baie de la carte micro SD est poussé vers le repère OUVERT.
- Soulever et ouvrir la partie supérieure du couvercle métallique et insérer la carte micro SD dans le couvercle.
- Remettre ensuite en place le couvercle métallique et repousser vers le repère VERROU.
- Une carte micro SD de max. 8Go peut être utilisée. Une carte de classe 6 HDSC ou supérieure est recommandée.

Spécifications

| | |
|------------------------------|---|
| Épaisseur de porte | 38~110mm |
| Caméra | 0,3 Méga pixels |
| Écran LCD | 4.0" TFT |
| Résolution | QVGA (480x320) |
| Alimentation | 4 piles alcaline 1,5V, AAA |
| Stockage local de la mémoire | Environ 25 photos (le nombre de photos en mémoire peut varier selon le type d'environnement d'utilisation de la caméra) |
| Type de carte externe | Carte micro SD (TF), 8Go max. |
| Nombre de photos par Go | 2 000 pc (en conditions de laboratoire, le nombre de photos peut varier selon les circonstances) |
| Taille | 139(larg.)x77(haut.)x15,8 (diam.)mm |
| Poids | 185g |

Attention

Les changements et modifications qui n'ont pas été expressément approuvés par les autorités compétentes peuvent entraîner le retrait de l'autorisation d'utiliser l'équipement.

Important : Mentions légales



L'acquisition, l'enregistrement et le stockage de données de vidéosurveillance (image, son) sont soumis en Allemagne à des directives très strictes. Veuillez respecter les règles de protection des données qui sont fixées par la législation fédérale sur la protection des données et/ou la législation nationale. Pour les autres pays, la législation nationale du pays concerné sur les stockages de données de vidéosurveillance sera valable.

Liquidation

Cher client,
Merci d'aider à réduire les déchets. Vous devriez envisager à un moment de mettre cet appareil au rebut, pensez à ce que beaucoup d'éléments de cet appareil se composent de matériel précieux qu'on peut recycler.



Nous attirons votre attention que les appareils électriques et électroniques ne doivent pas être mis dans les ordures ménagères mais doivent être collectés séparément. Veuillez vous renseigner auprès de l'autorité compétente de votre commune en ce qui concerne les points de collecte des déchets électriques.



Pour des questions concernant la conformité UE, veuillez consulter: info@burg.biz.

Sous réserve d'erreur et de modifications.

DIGITALE DEURSPION GEBRUIKERSHANDLEIDING

- Alle rechten, waaronder het recht om zonder voorafgaande kennisgeving wijzigingen aan te brengen aan het uiterlijk, de technische werking en het gebruik van het product, worden voorbehouden.
- Gebruik van dit product voor een andere toepassing dan bedoeld en iedere wijziging aan de oorspronkelijke specificaties doen de garantie vervallen.
- De garantie vervalt eveneens bij gebruik van dit product in een andere omgeving of op een andere wijze dan aangegeven.

N.B.:

1. Lees de gebruiksaanwijzing zorgvuldig door alvorens het product te gebruiken.
2. Tracht, om letsel en ongeldig worden van de garantie te voorkomen, nooit zelf dit product of zijn accessoires te repareren of modificeren.
3. Toevallige factoren zoals blikseminslag en elk onjuist gebruik kunnen leiden tot geheugenverlies op de Micro-SD kaart.
Het bewaren van kopieën van het beeldmateriaal wordt bij geheugenverlies ten zeerste aanbevolen.
Wij zijn niet aansprakelijk voor enigerlei dataverlies.
4. GEBRUIK GEEN chemicaliën om dit product te reinigen, zoals alcohol, benzeen, verdunner.
5. Vervissel de batterijen zodra de 'lage batterij-capaciteit' indicatie verschijnt, om mogelijke schade aan het product door lekkende batterijen te voorkomen.

Geachte klant,
van harte bedankt dat u voor de Door eGuard van BURG-WÄCHTER hebt gekozen. Bij de Door eGuard gaat het om een batterijaangedreven systeem met camera en kleurenscherm dat eenvoudig is om te installeren en de gebruiker de veiligheid geeft, om handelingen aan de buitenkant van de huisdeur te kunnen zien zonder daarbij zelf te worden gezien. Met zijn grote instelbereik is de deurspion bij alle traditionele deuren met een deursterkte van 38 tot 110mm inzetbaar. De cameralens kan aanwezige gaten tot 14–26 mm in de deur afdekken. Door een cameralens met grote gezichtshoek kunnen ook verborgen personen in de buurt van de deur worden herkend.

Belangrijk: Lees de volledige gebruiksaanwijzing voor u met de montage begint.

Wij wensen u veel veiligheid en levenskwaliteit met uw elektronische deurspion.
BURG-WÄCHTER KG

Installatie-instructies

1. Montage van de camera op de buitenzijde van de deur.

Vervang de bestaande deurspion of boor een 14 mm gat op de gewenste plaats. Trek de 3M-beschermfolie los en schuif de camera vervolgens van buiten af in het gat. Let erop dat er de kabel zonder te knikken door de deur wordt geschoven. Zorg ervoor dat de belknop zich onder de camera bevindt en richt de camera verticaal uit op de grond, voordat u de camera op de deur bevestigt

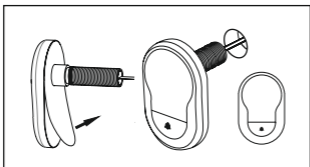

2. Aanbrengen van de monitorhouder

Maak de bevestigingsplaat van de monitor los van de achterzijde van de monitor, door met een schroevendraaier de schroef op de onderkant van de monitor uit te draaien. Verwijder de 3M-beschermfolie van de achterzijde van de bevestigingsplaat en steekt de camerakabel door het gat in het midden. Controleer dat de pijl op de bevestigingsplaat naar boven wijst, voordat u de bevestigingsplaat met de 3M-kleefstrook op de binnenzijde van de deur bevestigt. Trek de camerakabel door de fixatiehuls en schroef deze vast met het bijgeleverde montagegereedschap.

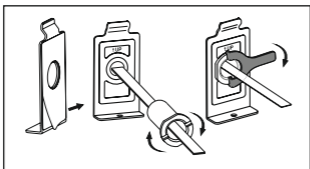

3. SD-kaart

Plaats een micro SD-kaart in de kaartsleuf, om meer dan 25 afbeeldingen te kunnen opslaan en gegevens te kunnen exporteren. Om de SD-sleuf te openen, schuift u de plaathouder in de richting van de apparaatonderzijde. De sleuf kan nu worden opengeklapt. Plaats de micro SD-kaart zodanig

dat de contacten van de sleuf en de SD-kaart op elkaar liggen. Sluit de plaathouder weer en schuif deze voor het vastzetten in de richting van de apparaatbovenzijde.

4. Montage van de monitorSteek de stekker van de camera zodanig in de monitor dat de kabel in de richting van de SD-kaartsleuf wijst. Overtollige kabel voorzichtig in de kom op de achterzijde van het beeldscherm verstouwen. Erop letten dat de kabel niet door de monitorhouder kan worden geplet.
- 1 Schuif de monitor, evenwijdig aan de deur, zodanig op de houder dat de onderste plaat met het schroefgat in de daarvoor bestemde uitsparing in de onderzijde van de beeldschermbehuizing valt.
- 2 Door de monitor behoedzaam omlaag te trekken, wordt deze in de bovenste houder vastgehaakt.
- 3 Bevestig het apparaat met de schroef, via het gat op de onderzijde van de beeldschermbehuizing, op de deur.

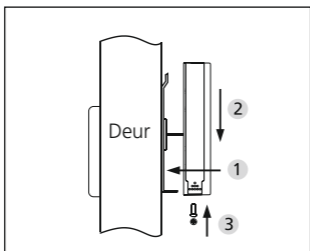

Plaatsen en verwisselen van batterijen

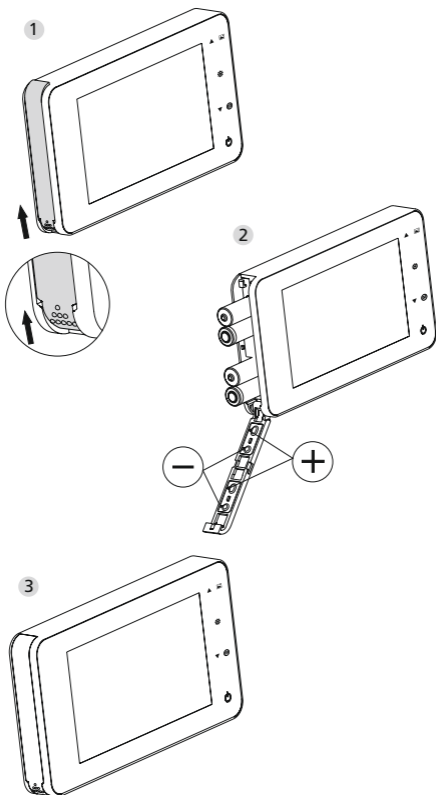

Installatie:

- 1 Schuif het deksel naar boven toe open, zoals afgebeeld in de tekening.
- 2 Plaats de batterijen overeenkomstig het "+" "-" teken op het deksel.
- 3 Om het deksel te sluiten omgekeerd te werk gaan.

N.B.:

1. Het deksel bij het openen en sluiten NIET forceren, om beschadiging te voorkomen.
2. Duw het deksel bij opening NIET in de tegenovergestelde richting om elke beschadiging te voorkomen.
3. Vervang, zodra de ‚lage batterijcapaciteit‘ indicatie verschijnt, alle batterijen om elke schade aan het product door lekkende batterijen te voorkomen.

Als de batterijen leeg raken gaat de ‚lage batterijcapaciteit‘ indicatie knipperen om de gebruiker erop te attenderen dat de batterijen verwisseld moeten worden.



In dit product kunnen de volgende batterijtypen worden gebruikt: AAA, 1,5V alkalinebatterij
Verwijderde batterijen dienen te worden afgevoerd conform de plaatselijke milieubeschermingswetgeving en-voorschriften.

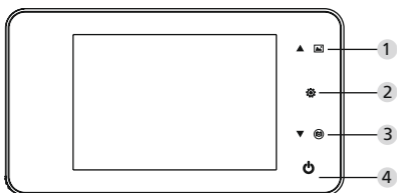

Gebruiksaanwijzing

Componentspecificaties



Knop-functies:

| Nr. | basisfuncties | meervoudige functies |
|-----|--|--|
| 1 | Omhoog  | <ul style="list-style-type: none">· Druk in de live view op de OMHOOG knop voor de beeldbrowse-modus;· Druk in de beeldbrowse-modus op de OMHOOG knop om door de afbeeldingen terugwaarts te browsen;· Druk in de instelmodus op de OMHOOG knop om het item dat u gekozen heeft te justeren; |
| 2 | Menu  | <ul style="list-style-type: none">· Druk op de Menu-knop om naar de menupagina te gaan;· Druk bij het wissen van foto's op de Menu-knop en kies vervolgens wissen van de actuele foto;· Druk in de beeldbrowse- en instelmodus op de Menu-knop en houd deze ingedrukt, om de actuele pagina te verlaten; |

| | | |
|---|--|---|
| 3 | Omlaag  | <ul style="list-style-type: none"> · Druk in de beeldbrowse-modus op de OMLAAG knop om door de afbeeldingen voorwaarts browsen; · Druk in de instelmodus op de OMLAAG knop om het item dat u gekozen heeft te justeren; · Druk in de live view op de OMLAAG knop om een foto te nemen. |
| 4 | Inschakelknop  | <ul style="list-style-type: none"> · Druk na het plaatsen van nieuwe batterijen op de inschakelknop en houd deze ingedrukt; |

Achterzijde van de schermomkasting

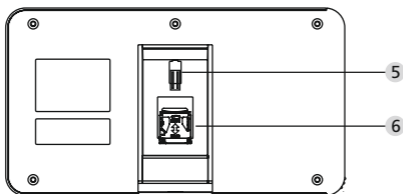

- 5 Camera-datakabel connector
- 6 Micro SD-kaartaansluiting

Systeminstellingen

- Druk in de normaalmodus op “⚙️” om naar de instelmodus te gaan.
- U ziet vervolgens de onderstaande instelmodus pagina.
- Druk op “⚙️” om bij de verschillende instellingen te komen:
Tijd--Datum--Beltoon--Volume--
Auto-uitschakeltijd--Save bestand in
- Druk op “▼” om de instellingen te wijzigen.
- In TIJD/DATUM instelling, indrukken van “▼” verhoogt het actuele getal; ingedrukt houden van de knop versnelt de bijstelling.
- Na wijziging van de instelling slaat het systeem het resultaat automatisch op en wordt de instelpagina binnen enkele seconden verlaten.
- Wilt u de instelpagina verlaten, dan “⚙️” indrukken en ingedrukt houden.

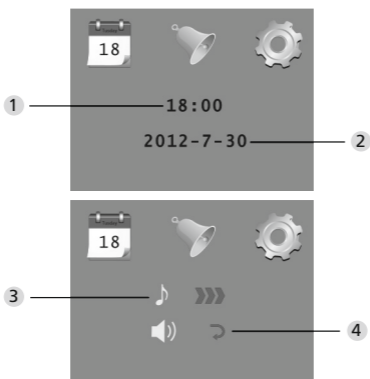



1 Tijd instellen

2 Tijd instellen

3 Beltoon instellen

4 Volume instellen

0: stille mode

3: Max. volume

5 Auto-uitschakeling instellen

6 Bestand opslaan in

- lokaal bestand (data kan niet worden gedownload)
- Micro SD-kaart (data von de Micro SD-kaart kunnen via kaartlezer worden geladen)

Buitenzijde van de deur observeren

- In de normaalmodus kunt u de buitenzijde van de deur observeren, zodra u de inschakelknop indrukt.
- Als bezoekers aanbellen, klinkt de bel binnenshuis. Het scherm schalt automatisch in en toont het buitenbeeld. Het schakelt automatisch uit, zodra de ingestelde tijd wordt bereikt.
- In de normaalmodus wordt bij indrukken van “▼” een foto van de buitensituatie genomen en automatisch opgeslagen.

Bezoekers

- Als bezoekers op de belknop van de deurspion-camera drukken, klinkt de bel binnenshuis.
- Ondertussen schakelt het scherm automatisch in en toont het buitenbeeld. Het schakelt automatisch uit, zodra de ingestelde tijd wordt bereikt.
- Zodra op de deurbel wordt gedruk, neemt de camera bovendien een foto van de bezoeker(s) en deze foto wordt opgeslagen in het ingestelde bestand als de gastheer niet thuis is, teneinde de identiteit van de bezoeker naderhand te kunnen controleren of de informatie voor veiligheidsdoeleinden te gebruiken.

Foto's opnieuw afspelen of verwijderen

- Druk in de normaalmodus op "▲" om foto's opnieuw af te spelen.
- Als u door de foto's brows, drukt u op "▲" of "▼" om foto's te kiezen.

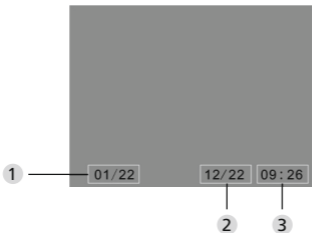

- 1 Actuele fotonummer/totale aantal
- 2 Maand/datum
- 3 Opnametijdstip

Bij het controleren van de foto's drukt u op de knop "⚙️" als u de actuele foto wilt verwijderen. Na kort indrukken van de knop verschijnt onderstaande icoon:



- Druk op "▼" om verwijderen te bevestigen.

Kies uw AutoStore bestand:

- Gebruikers kunnen voor opslag van hun foto's kiezen tussen lokaal bestand of Micro SD-kaart.
- Opslag geschiedt standaard in een lokaal bestand.

Installatie van de memory kaart

- Er is GEEN Micro SD-kaart bijgeleverd. Deze dient door te gebruiker separaat te worden aangeschaft.
- Plaats de TF kaart voorafgaand aan het installeren van de batterijen.
- Let erop dat voorafgaand aan het plaatsen van de Micro SD-kaart het metalen kapje boven de TF kaartaansluiting naar de OPEN markering toe is geschoven.
- Wip het bovengedeelte van de metalen houder omhoog, open deze en steek de Micro SD-kaart in de metalen houder.
- Plaats de metalen houder weer terug en duw deze terug naar de SLUIT markering.
- Er kan een kaart met max. 8GB Micro SD worden gebruik, voor HDSC wordt klasse 6 aanbevolen.

Specificaties

| | |
|-----------------------|--|
| Deurdikte | 38~110mm |
| Camera | 0.3 megapixels |
| LCD scherm | 4.0" TFT |
| Resolutie | QVGA (480x320) |
| Stroom | 4 AAA, 1,5V alkalinebatterij |
| Lokale gegevensopslag | ca. 25 foto's (Het aantal kan uiteenlopen afhankelijk van de omgeving waar de camera is aangebracht) |
| Type externe kaart | micro SD-card (TF), max 8GB |
| fotovolume voor 1 GB | 2000 pc (laboratoriumcondities, het werkelijke volume kan verschillen onder afwijkende condities) |
| Afmetingen | 139(w)x77(h)x15,8(d)mm |
| Gewicht | 185g |

Let op

Veranderingen en wijzigingen die niet uitdrukkelijk door de bevoegde vergunningverlenende autoriteiten zijn goedgekeurd, kunnen leiden tot de intrekking van de vergunning om het apparaat te bedienen.

Belangrijke disclaimer



De opname, registratie en opslag van video bewaking data (beeld, geluid) is in Nederland geregeld door strikte richtlijnen. Let op de geldende voorschriften inzake gegevensbescherming, die worden bepaald in de wet op de privacybescherming. Voor andere landen gelden de relevante nationale wetgeving inzake gegevensbescherming.

Veilige liquidatie van het toestel

Geachte klant,
Help mee om de hoeveelheid ongebruikt afval te verminderen. Als u van plan bent om zich te ontdoen van deze apparatuur, denk er dan aan dat veel onderdelen waardevolle materialen bevatten die hergebruikt kunnen worden.



Houd er rekening mee dat elektrische en elektronische apparatuur en batterijen niet mogen worden afgevoerd als huishoudelijk afval, maar moeten worden gescheiden. Informeer bij de betreffende afdeling in uw gemeente, waar u een inzamelpunt voor elektrisch en elektronisch afval kunt vinden.



Neem s.v.p. contact op via info@burg.biz voor vragen met betrekking tot de EG conformiteitsverklaring.

Vergissing en wijzigingen voorbehouden.