

T343

hanseatlic

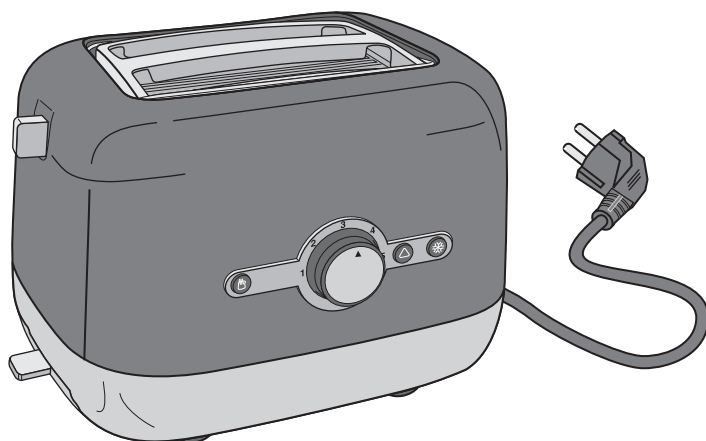

Gebrauchsanleitung

Toaster

Anleitung-Nr.: 93261

Bestell-Nr.:

540 564, 222 074

HC 20150121

Nachdruck, auch
auszugsweise, nicht
gestattet!

Inhaltsverzeichnis

Lieferumfang / Geräteteile	3
Informationen und Hinweise	4
Kontrolle ist besser	4
Bestimmungsgemäßer Gebrauch	4
Bevor Sie das Gerät benutzen.....	4
Zu Ihrer Sicherheit	5
Signalwörter.....	5
Sicherheitshinweise	5
Vor dem ersten Gebrauch	10
Zum Aufstellungsort.....	10
Kabelaufwicklung.....	10
Erste Inbetriebnahme	10
Brot toasten	11
Allgemeine Hinweise	11
Toasten	11
Brötchen aufbacken.....	13
Reinigung	15
Gehäuse reinigen	16
Krümelschublade reinigen.....	16
Unser Service	17
Altgeräteentsorgung	18
Verpackungstipps	18
Technische Daten	19

Lieferumfang / Geräteteile

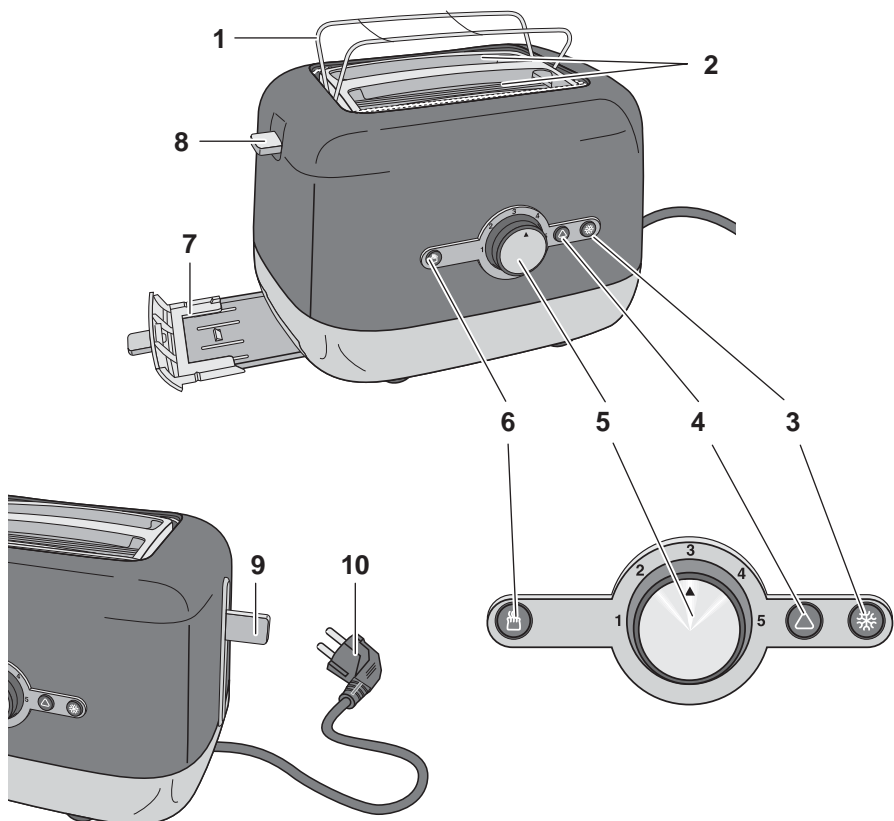

- 1 Brötchen-Röstauflage
- 2 Röstschächte
- 3 ❄ Defroster-Taste mit Kontroll-Lampe
- 4 △ Stopp-Taste mit Betriebskontrolllampe
- 5 Regler für stufenlos regelbaren Bräunungsgrad
- 6 🔥 Aufwärm-Taste mit Kontroll-Lampe
- 7 Krümelschublade
- 8 Drehgriff zum Ein- und Ausfahren der Brötchen-Röstauflage
- 9 Bedienehebel mit Liftfunktion
- 10 Netzkabel mit Netzstecker (Kabelaufwicklung am Geräteboden)

Informationen und Hinweise

Kontrolle ist besser

1. Prüfen Sie, ob die Lieferung vollständig ist.
2. Kontrollieren Sie, ob das Gerät Transportschäden aufweist.
3. Sollte die Lieferung unvollständig sein oder Transportschäden aufweisen, nehmen Sie das Gerät nicht in Betrieb. Wenden Sie sich an den Händler, bei dem Sie das Gerät gekauft haben.

Bestimmungsgemäßer Gebrauch

Mit dem Toaster können Sie hausübliche Mengen Toastscheiben rösten und aufwärmen sowie Brötchen aufbacken.

Der Brötchen-Aufsatz ist nur zum Aufbacken von Brötchen vorgesehen. Legen Sie keine anderen Lebensmittel darauf, da dies zu Brand und Geräteschaden führen kann.

Das Gerät ist ausschließlich für den Privatgebrauch bestimmt und ist nicht für den gewerblichen Betrieb ausgelegt.

Verwenden Sie das Gerät nur wie in dieser Gebrauchsanleitung beschrieben. Jede andere Verwendung gilt als nicht bestimmungsgemäß und kann zu Sachschäden oder sogar zu Personen-

schäden führen. Der Hersteller übernimmt keine Haftung für Schäden, die durch nicht bestimmungsgemäßen Gebrauch entstanden sind.

Bevor Sie das Gerät benutzen

Prüfen Sie vor jedem Gebrauch, ob das Gerät und die Netzanschlussleitung Schäden aufweisen. Sollte das Gerät oder die Netzanschlussleitung Schäden aufweisen, schalten Sie es nicht ein, sondern benachrichtigen Sie bitte Ihren Händler.



Bevor Sie Ihr Gerät benutzen, lesen Sie bitte zuerst die Sicherheitshinweise und die Gebrauchsanleitung aufmerksam durch. Nur so können Sie alle Funktionen sicher und zuverlässig nutzen.

Bewahren Sie die Gebrauchsanleitung gut auf und geben Sie sie an einen möglichen Nachbesitzer weiter.

Die Gebrauchsanleitung basiert auf den in der Europäischen Union gültigen Normen und Regeln. Beachten Sie im Ausland auch landesspezifische Richtlinien und Gesetze!

Zu Ihrer Sicherheit

Signalwörter

Gefahr



Gefahr!

Hohes Risiko!
Missachtung der
Warnung kann

Schaden für Leib und Leben
verursachen.

Achtung



Achtung!

Mittleres Risiko!
Missachtung der
Warnung kann

einen Sachschaden verursa-
chen.

Wichtig!

Geringes Risiko!
Sachverhalte, die
beim Umgang mit

dem Gerät beachtet werden
sollten.

Sicherheitshinweise

Gefahr



Stromschlag-Gefahr!

Fehlerhafte Elek-
troinstallation oder

zu hohe Netzspannung kann
zu elektrischem Stromschlag
führen.

- Schließen Sie das Gerät
nur an eine vorschriftsmä-

ßig installierte Schutzkon-
taktsteckdose an, wenn die
Netzspannung mit der An-
gabe auf dem Typenschild
übereinstimmt.

- Betreiben Sie das Gerät
nicht, wenn es sichtbare
Schäden aufweist oder das
Netzkabel bzw. der Netz-
stecker defekt ist.
- Wenn das Netzkabel
des Gerätes beschädigt
ist, muss es durch den
Hersteller oder seinen
Kundendienst oder eine
ähnlich qualifizierte Person
ersetzt werden.
- Öffnen Sie das Gehäuse
nicht, sondern überlassen
Sie die Reparatur Fach-
kräften. Wenden Sie sich
dazu an eine Fachwerk-
statt. Bei eigenständig
durchgeführten Repara-
turen, unsachgemäßem
Anschluss oder falscher
Bedienung sind Haftungs-
und Garantieansprüche
ausgeschlossen.
- Bei Reparaturen dürfen nur
Teile verwendet werden,
die den ursprünglichen
Gerätedaten entsprechen.
In diesem Gerät befinden

sich elektrische und mechanische Teile, die zum Schutz gegen Gefahrenquellen unerlässlich sind.

- Tauchen Sie weder das Gerät selbst noch Netzkabel oder -stecker in Wasser.
- Fassen Sie den Netzstecker nie mit feuchten Händen an.
- Ziehen Sie den Netzstecker nie an der Zuleitung aus der Steckdose, sondern fassen Sie immer den Netzstecker an.
- Verwenden Sie das Anschlusskabel nie als Tragegriff.
- Halten Sie das Gerät, den Netzstecker und das Netzkabel von offenem Feuer und heißen Flächen fern.
- Verlegen Sie das Kabel so, dass es nicht zur Stolperfalle wird.
- Knicken Sie das Anschlusskabel nicht, und legen Sie es nicht über scharfe Kanten.
- Verwenden Sie das Gerät nur in trockenen Innenräumen. Betreiben Sie es nie in Feuchträumen oder im Regen.

- Lagern Sie das Gerät nie so, dass es in eine Wanne oder in ein Waschbecken fallen kann.
- Greifen Sie nie nach einem Elektrogerät, wenn es ins Wasser gefallen ist. Ziehen Sie in einem solchen Fall sofort den Netzstecker.
- Sorgen Sie dafür, dass Kinder keine Gegenstände in das Gerät hineinstecken.
- Wenn Sie das Gerät nicht benutzen, es reinigen oder wenn eine Störung auftritt, schalten Sie das Gerät aus und ziehen Sie immer den Stecker aus der Steckdose.

Gefahr



Kurzschlussgefahr!

Eingedrungenes Wasser kann einen Kurzschluss

verursachen.

- Schalten Sie das Gerät vor jeder Reinigung aus, und ziehen Sie den Netzstecker.
- Tauchen Sie weder das Gerät noch den Netzstecker ins Wasser.
- Benutzen Sie zum Reinigen keinen Dampfreiniger.
- Benutzen Sie zum Reinigen kein Backofen- oder Grill-Spray.

Gefahr**Gefahren für Kinder und Personen mit eingeschränkten physischen, sensorischen****oder geistigen Fähigkeiten!**

Kinder erkennen Gefahren häufig nicht oder unterschätzen sie.

- Dieses Gerät kann von Kindern ab 8 Jahren und darüber und von Personen mit reduzierten physischen, sensorischen oder mentalen Fähigkeiten oder Mangel an Erfahrung und/oder Wissen benutzt werden, wenn sie beaufsichtigt oder bezüglich des sicheren Gebrauchs des Gerätes unterwiesen wurden und die daraus resultierenden Gefahren verstanden haben. Kinder dürfen nicht mit dem Gerät spielen. Reinigung und Benutzerwartung dürfen nicht durch Kinder ohne Beaufsichtigung durchgeführt werden.
- Beaufsichtigen Sie Kinder, um sicherzustellen, dass sie nicht mit dem Gerät spielen.
- Lassen Sie Kinder nicht mit der Verpackungsfolie

spielen. Sie könnten sich beim Spielen darin verfangen und ersticken.

- Kinder jünger als 8 Jahre sind vom Gerät und von der Anschlussleitung fernzuhalten.
- Lassen Sie das Gerät während des Betriebs nicht unbeaufsichtigt.

Gefahr**Verbrennungsgefahr!**

Das Gerät wird während des Betriebs heiß! Besonders die Metallteile sind auch nach dem Ausschalten noch heiß.

- Berühren Sie keine Metallteile, und fassen Sie nicht in den Röstschacht.
- Verwenden Sie bei der Entnahme der Toastscheiben unbedingt die Liftfunktion, um eine Berührung mit dem heißen Röstschacht zu vermeiden.
- Transportieren Sie das Gerät nur nach dem Abkühlen.
- Lassen Sie das Gerät vor der Reinigung vollständig abkühlen.

Gefahr**Brandgefahr!**

Brot kann brennen. Brennbare Gegenstände in unmittelbarer Nähe des Geräts könnten sich entzünden!

- Stellen Sie das Gerät nicht in der Nähe oder unterhalb von Gardinen oder anderen brennbaren Materialien auf. Das Gerät stets beaufsichtigen.
- Legen Sie keine brennbaren oder leicht entzündlichen Gegenstände auf dem Gerät ab, während es in Betrieb ist.
- Leeren Sie die Krümel-schublade regelmäßig, um das Risiko eines Brandes zu vermeiden.
- Legen Sie Brötchen nie direkt auf den Röstschacht!
- Legen Sie keine Alu-Folie auf die Brötchen-Röstauf-lage!
- Toasten Sie nicht gleichzeitig, während Sie Brötchen aufwärmen.
- Decken Sie das Gerät nicht mit Tüchern o.Ä. ab

Gefahr**Gesundheitsgefahr!**

Acrylamide, die z.B. in verkohlten oder verbrannten Brotstücken enthalten sind, können Krebs auslösen.

- Brot eher hell oder goldgelb anstatt zu dunkel toasten. Verbrannte Stellen entfernen.

Achtung**Beschädigungsgefahr durch Fehlgebrauch!**

Unsachgemäßer Umgang mit dem Gerät kann zu Beschädigungen führen.

- Setzen Sie das Gerät niemals hoher Temperatur (Heizung etc.) oder Witterungseinflüssen (Regen etc.) aus.
- Das Gerät nicht auf heißen Oberflächen (Herdplatten o.Ä.) oder in der Nähe von offenen Gasflammen abstellen oder betreiben.
- Verwenden Sie das Gerät nur, wenn es auf einer ebenen, stabilen und wärmeunempfindlichen Oberfläche steht.

- Betreiben Sie das Gerät nur stehend und nicht ohne Krümelschublade.
- Das Gerät ist nicht dazu bestimmt, mit einer externen Zeitschaltuhr oder einem separaten Fernwirk-system (Fernbedienung/ Fernsteuerung) betrieben zu werden.
- Nicht mit Gegenständen im Röstschacht hantieren.
- Wenn eine Scheibe Brot im Röstschacht festklemmt, ziehen Sie den Netzstecker, lassen Sie das Gerät abkühlen und entfernen Sie das eingeklemmte Brot. Verwenden Sie dazu kein Messer oder einen spitzen Metallgegenstand, da diese die Heizelemente beschädigen können.
- Beachten Sie, dass die Oberflächen-Beschich-tungen von Möbeln manch-mal chemische Zusätze enthalten, die die Gummi-füße des Geräts angreifen können. Auf diese Weise können Rückstände auf der Möbeloberfläche ent-

- stehen. Legen Sie daher eine hitzeunempfindliche Unterlage unter das Gerät.
- Stellen Sie das Gerät nicht unter Küchenoberschran-ken o. Ä. auf. Durch die aufsteigende Hitze können diese beschädigt werden.
- Lassen Sie das Kabel nicht über den Rand der Arbeits-platte, auf der das Gerät steht, hängen.
- Tauchen Sie das Gerät zum Reinigen niemals in Wasser oder andere Flüssigkeiten und verwenden Sie keinen Dampfreiniger. Das Gerät kann sonst be-schädigt werden.
- Verwenden Sie zum Rei-nigen keine lösemittel-haltigen, ätzenden und scheuernden Reinigungs-mittel (z.B. Backofen- oder Grill-Spray) oder Reini-gungsutensilien (z.B. Topf-schwämme). Diese können die Oberfläche zerkratzen.
- Trocknen Sie Teile nach dem Reinigen gründlich ab.

Vor dem ersten Gebrauch

Zum Aufstellungsort

- Die Stellfläche muss fest, eben und wärmeunempfindlich sein.
- Das Gerät muss für Kleinkinder unerreichbar sein.
- Nach oben muss genügend Platz vorhanden sein.
- Das Gerät darf nicht direkt unter einem Hängeschrank betrieben werden, da nach oben hin Hitze austritt.

Kabelaufwicklung

Unter dem Toaster befindet sich eine Kabelaufwicklung. Hiermit können Sie die Kabellänge bei Bedarf verkürzen.

Erste Inbetriebnahme

1. Entfernen Sie alle Verpackungsteile und Transportsicherungen.
2. Stellen Sie den Toaster wie zuvor beschrieben auf und stecken Sie den Netzstecker in eine leicht zugängliche, vorschriftsmäßig installierte Steckdose.
3. Drehen Sie den Regler für den Bräunungsgrad **5** auf Stufe 5 und drücken Sie den Bedienhebel **9** herunter.
Der Toaster beginnt zu heizen, die Betriebskontroll-Lampe in der Stopp-Taste **4** \triangle leuchtet.
4. Betreiben Sie den Toaster auf diese Weise und ohne Brot bei geöffnetem Fenster mindestens 5 Mal. Lassen Sie den Toaster zwischen den einzelnen Aus- und Einschaltvorgängen abkühlen.
Beim ersten Gebrauch kann es zu Geruchs- und Rauchentwicklung kommen. Das ist normal und kein Reklamationsgrund. Sorgen Sie für ausreichende Lüftung.
5. Nach dem Ende des Toastens springt der Bedienhebel **9** in die Ursprungslage zurück und die Betriebskontroll-Lampe **4** \triangle erlischt.

Brot toasten

Allgemeine Hinweise

Gefahr



Stromschlaggefahr!

Unsachgemäßer Umgang mit dem Gerät kann zu Stromschlag führen.

- Wenn Sie das Gerät nicht benutzen, es reinigen oder wenn eine Störung auftritt, schalten Sie das Gerät aus und ziehen Sie immer den Stecker aus der Steckdose.

Gefahr



Brandgefahr!

Brot kann brennen. Brennbare Gegenstände in unmittelbarer Nähe des Geräts könnten sich entzünden!

- Stellen Sie das Gerät nicht in der Nähe oder unterhalb von Gardinen oder anderen brennbaren Materialien auf. Das Gerät stets beaufsichtigen.
- Legen Sie keine brennbaren oder leicht entzündlichen Gegenstände auf dem Gerät ab, während es in Betrieb ist.
- Leeren Sie die Krümelschublade regelmäßig, um das Risiko eines Brandes zu vermeiden.

Achtung Beschädigungsgefahr durch Fehlgebrauch!



Unsachgemäßer Umgang mit dem Gerät kann zu Beschädigungen führen.

- Nicht mit Gegenständen im Röstschacht hantieren.
- Wenn eine Scheibe Brot im Röstschacht festklemmt, ziehen Sie den Netzstecker, lassen Sie das Gerät abkühlen und entfernen Sie das eingeklemmte Brot. Verwenden Sie dazu kein Messer oder einen spitzen Metallgegenstand, da diese die Heizelemente beschädigen können.

- Unterschiede in der Brotsorte, Feuchte und Dicke der einzelnen Scheiben beeinflussen die Bräunung des Toastbrot. Graubrot bei höherem Bräunungsgrad als Weißbrot toasten. Abgelagertes trockenes Brot bräunt schneller als frisches.
- Es können Brotscheiben bis maximal 14 mm Dicke getoastet werden. Zu dicke oder zu große Scheiben nicht verwenden, da diese sich leicht verklemmen.

Toasten

Gefahr **Verbrennungsgefahr!**



Das Gerät wird während des Betriebs heiß!

- Berühren Sie keine Metallteile, und fassen Sie nicht in den Röstschacht.
- Verwenden Sie bei der Entnahme der Toastscheiben unbedingt die Liftfunktion, um eine Berührung mit dem heißen Röstschacht zu vermeiden.

Gefahr **Gesundheitsgefahr!**



Acrylamide, die z.B. in verkohlten oder verbrannten Brotstücken enthalten sind, können Krebs auslösen.

- Brot eher hell oder goldgelb anstatt zu dunkel toasten. Verbrannte Stellen entfernen.

Achtung **Beschädigungsgefahr durch Fehlgebrauch!**



Unsachgemäßer Umgang mit dem Gerät kann zu Beschädigungen führen.

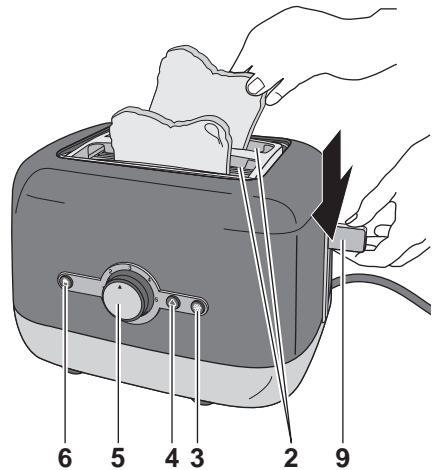

- Betreiben Sie das Gerät nur stehend und nicht ohne Krümelschublade.

1. Netzstecker in eine vorschriftsmäßig installierte Schutzkontakt-Steckdose stecken.





2. Toastscheiben in die Röstschächte **2** stecken.
3. Gewünschten Bräunungsgrad mit Regler **5** einstellen. Stufenlose Einstellung zwischen 1 und 5 möglich. Hell: Niedrigere Zahl einstellen. Dunkel: Höhere Zahl einstellen. Zum Toasten von nur einer Scheibe

den Bräunungsgrad niedriger stellen als bei zwei Scheiben.



4. Bedienhebel **9** herunterdrücken.
Die Betriebskontroll-Lampe in der Stopp-Taste **4**  leuchtet.
Ist der eingestellte Bräunungsgrad erreicht, schaltet sich der Toaster ab und die Brotscheiben werden nach oben ausgeworfen. Die Betriebskontroll-Lampe **4**  erlischt.
5. Toastscheiben entnehmen.
6. Um eine gleichmäßige Bräunung bei mehreren Toastvorgängen zu erzielen, warten Sie nach jedem Toastvorgang ca. 1 bis 1½ Minuten.

Vorzeitig ausschalten

- Wenn Sie den Toastvorgang vorzeitig beenden oder unterbrechen möchten, Stopp-Taste **4**  drücken. Der Toaster schaltet ab, die Brotscheiben werden nach oben ausgeworfen, die Betriebskontrollleuchte **4**  erlischt.



Gefrorenes Brot toasten

Wenn Sie gefrorenes Toastbrot verwenden, können Sie mit der Defroster-Taste **3**  die eingestellte Toastzeit verlängern.

1. Normalen Bräunungsgrad mit Regler **5** einstellen.
2. Brotscheiben in die Röstschächte **2** stecken.
3. Bedienhebel **9** herunterdrücken.
Die Betriebskontroll-Lampe in Stopp-Taste **4**  leuchtet.
4. Defroster-Taste **3**  drücken.
Die Kontroll-Lampe in der Taste leuchtet.

Getoastetes Brot aufwärmen

Mit der Aufwärm-Taste **6**  können Sie bereits getoastetes Brot noch einmal aufwärmen. Wärmen Sie kein mit Butter o.Ä. bestrichenes Brot auf!

1. Normalen Bräunungsgrad mit Regler **5** einstellen.
2. Brotscheiben in die Röstschächte **2** stecken.
3. Bedienhebel **9** herunterdrücken.
Die Betriebskontroll-Lampe in Stopp-Taste **4**  leuchtet.
4. Aufwärm-Taste **6**  drücken.
Die Kontroll-Lampe in der Taste leuchtet.

Brötchen aufbacken

Gefahr





Brandgefahr!

Brot kann brennen. Brennbare Gegenstände in unmittelbarer Nähe des Geräts könnten sich entzünden!

- Legen Sie Brötchen nie direkt auf den Röstschacht!
- Legen Sie keine Alu-Folie auf die Brötchen-Röstauf-
lage!
- Toasten Sie nicht gleichzeitig, während Sie Brötchen aufwärmen.
- Decken Sie das Gerät nicht ab, z.B. mit Tüchern o.Ä.

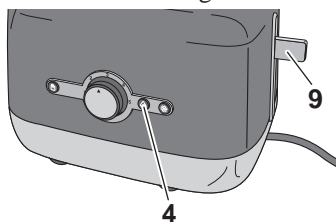
3. Bräunungsgrad mit Regler **5** auf eine mittlere Einstellung stellen.



4. Bedienhebel **9** herunterdrücken. Die Betriebskontroll-Lampe in Stopp-Taste **4**  leuchtet.
5. Nach dem Abschalten die Brötchen wenden und den Toaster erneut einschalten.

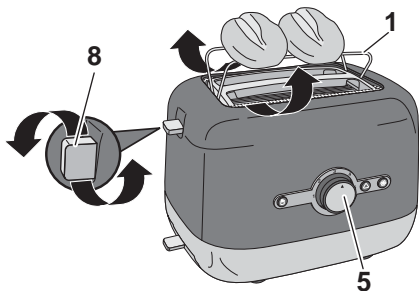

1. Drehgriff **8** gegen den Uhrzeigersinn drehen. Die Brötchen-Röstauf-
lage **1** wird dadurch aufgestellt.
2. Maximal 2 Brötchen auflegen.

Reinigung

Gefahr Kurzschlussgefahr!



Eingedrungenes Wasser kann

einen Kurzschluss verursachen.

- Schalten Sie das Gerät vor jeder Reinigung aus, und ziehen Sie den Netzstecker.
- Tauchen Sie weder das Gerät noch den Netzstecker ins Wasser.
- Benutzen Sie zum Reinigen keinen Dampfreiniger.

Gefahr Verbrennungsgefahr!



Das Gerät wird während des Betriebs heiß! Besonders die

Metallteile sind auch nach dem Ausschalten noch heiß.

- Lassen Sie das Gerät vor dem Reinigen vollständig abkühlen.

Achtung Beschädigungsgefahr durch Fehlgebrauch!



Unsachgemäßer

Umgang mit dem Gerät kann zu Beschädigungen führen.

- Tauchen Sie das Gerät zum Reinigen niemals in Wasser oder andere Flüssigkeiten, und verwenden Sie keinen Dampfreiniger. Das Gerät kann sonst beschädigt werden.
- Verwenden Sie zum Reinigen keine lösemittelhaltigen, ätzenden und scheuernden Reinigungsmittel (z.B. Backofen- oder Grill-Spray) oder Reinigungssensilien (z.B. Topfschwämme o.Ä.). Diese können die Oberfläche zerkratzen.
- Trocknen Sie Teile nach dem Reinigen gründlich ab.

Gehäuse reinigen

- Das Gehäuse mit einem trockenen oder leicht angefeuchteten Tuch abwischen.
- Um das Innere des Toasters zu säubern, Toaster über Kopf halten und Krümel ausschütteln.

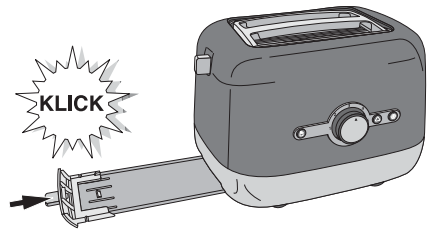

3. Krümelschublade wieder einschieben, bis sie mit einem hörbaren „Klick“ einrastet.

Krümelschublade reinigen

Wir empfehlen, die Krümelschublade regelmäßig zu leeren.

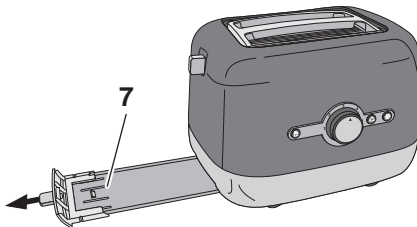

1. Krümelschublade **7** herausziehen.
2. Krümelschublade mit einem trockenen oder leicht angefeuchteten Tuch abwischen.

Unser Service

Sollten Sie Fragen zu Ihrem Gerät haben, wenden Sie sich bitte an unser Experten-Team.

Wenn Sie ein Ersatzteil benötigen, rufen Sie bitte unsere Service-Werkstatt HERMES Fulfilment GmbH an.

Um schnelle Hilfe zu erhalten, geben Sie bitte die Gerätebezeichnung und die Bestellnummer des Artikels an.

Gerätebezeichnung:

hanseatic Toaster Typ T343

Bestellnummern:

540 564 (schwarz)

222 074 (weiß)

Experten-Team

Tel. 0 18 06 21 22 82

Mo. bis Fr. 7 – 20 Uhr, Sa. 8 – 16 Uhr

(0,20 Euro/Anruf Festnetz /
Mobilfunk max. 0,60 Euro/Anruf)

HERMES Fulfilment GmbH

Tel. (0 57 32) 99 66 00

Mo. – Do.: 8 – 12 Uhr, 12:30 – 15 Uhr

Fr.: 8 – 12 Uhr, 12:30 – 14 Uhr

Umweltschutz leicht gemacht

Altgeräteentsorgung

(Anwendbar in der Europäischen Union und anderen europäischen Staaten mit Systemen zur getrennten Sammlung von Wertstoffen)

Altgeräte dürfen nicht in den Hausmüll!



Deswegen sind Elektrogeräte mit diesem Symbol gekennzeichnet: Sollte das Gerät einmal nicht mehr benutzt werden können, so ist

jeder Verbraucher gesetzlich verpflichtet, Altgeräte getrennt vom Hausmüll, z. B. bei einer Sammelstelle seiner Gemeinde/seines Stadtteils, abzugeben. Damit wird gewährleistet, dass Altgeräte fachgerecht verwertet und negative Auswirkungen auf die Umwelt vermieden werden.

Verpackungstipps

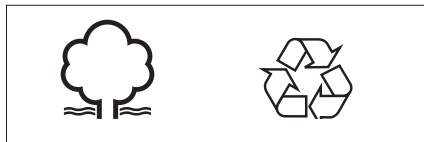

Die Verpackung und einzelne Bauteile sind aus wiederverwertbaren Materialien hergestellt. Im Einzelnen sind dies: Folien und Beutel aus PE (Polyäthylen), Verpackung aus Pappe

Wir empfehlen, die Verpackung zumindest während der Gewährleistung aufzubewahren.

Technische Daten

Typ:	T343
Bestellnummern:	540 564, 222 074
Spannungsversorgung:	220–240 V~ / 50 Hz
Leistungsaufnahme:	730 – 870 W
Kabellänge:	ca. 92 cm
Schutzklasse	I

