



**D** Montage-Anleitung  
Klappbare Werkbank

**GB** Mounting Instructions  
Foldable Workbench

**F** Instructions de montage  
Etabli pliant

**E** Instrucciones de montaje  
Banco de trabajo

**P** Instruções de montagem  
Bancada de trabalho

**Art.-No. 7000**

Maximale Belatbarkeit:  
Arbeitshöhe:

100 kg  
ca. 790 mm

Tischgröße:  
Spannbereich:

600 x 240-350 mm  
0-265 mm

#### Sicherheitshinweise:

- **ACHTUNG: Werkbank darf nicht als Leiter benutzt werden!**
- **Stellen Sie sich nicht auf die Werkbank oder deren Querstreben!**
- **Beachten Sie, dass die maximale Belastbarkeit nicht überschritten werden darf!**
- **Achten Sie beim Zusammen- oder Auseinanderklappen darauf, dass Ihre Finger nicht eingeklemmt werden!**

#### Montage-Anleitung

1. Legen Sie die beiden Arbeitsplatten (1) umgedreht und hintereinander auf eine feste Unterlage, sodass die vorgebohrten Löcher zur Befestigung der verstellbaren Tischauflagen sichtbar sind. Dabei sollte die Platte mit der Maßskala vorne und die Einkerbungen in den Tischplatten jeweils in der Mitte liegen. Befestigen Sie die Tischauflagen (3) mit jeweils acht Holzschrauben (2) an den beiden Arbeitsplatten, sodass die Kurbeln der Tischauflagen zu Ihnen gerichtet sind.
2. Verbinden Sie die Seitenteile (8) durch die Querstreben (7) mit jeweils vier Schrauben M6x37 (10), Unterlegscheiben (11) und 6kt.-Muttern (12). Achten Sie bei der Montage darauf, dass die Löcher in den Querstreben später zur Aufnahme von Werkzeugen nach oben gerichtet sind und dass die Beine der Seitenteile nach außen zeigen. Ziehen Sie zunächst alle Schrauben nur handfest an.
3. Setzen Sie die vormontierte Arbeitsplatte so auf das Untergestell, dass die vier Beine des Untergestells in die Profile der Tischauflagen passen und die Bohrungen des Untergestells mit den Bohrungen der Tischauflagen ausgerichtet werden können. Befestigen Sie jedes Bein des Untergestells mit den Schrauben (4), den U-Scheiben (5) und den 6kt.-Muttern (6). Ziehen Sie auch hierbei alle Schrauben zunächst nur handfest an.
4. Stecken Sie die Kunststoff-Füße (9) auf die offenen Enden der Seitenteile, wobei die längste Kante der Kunststoff-Füße jeweils nach außen gerichtet sein muss. Verwenden Sie ggf. einen leichten Hammer, um die Füße zu befestigen.
5. Drehen Sie die Werkbank um und stellen sie auf einen ebenen Untergrund. Alle vier Füße müssen nun flächig auf dem Boden stehen.
6. Prüfen Sie die korrekte Funktion, indem Sie beide Kurbeln der Tischauflagen in die gleiche Richtung drehen und beobachten dabei, ob sich die hintere Arbeitsplatte verstellen lässt.
7. Bei korrekter Funktion müssen sämtliche Schrauben mit Schraubendreher und -schlüssel festgezogen werden.

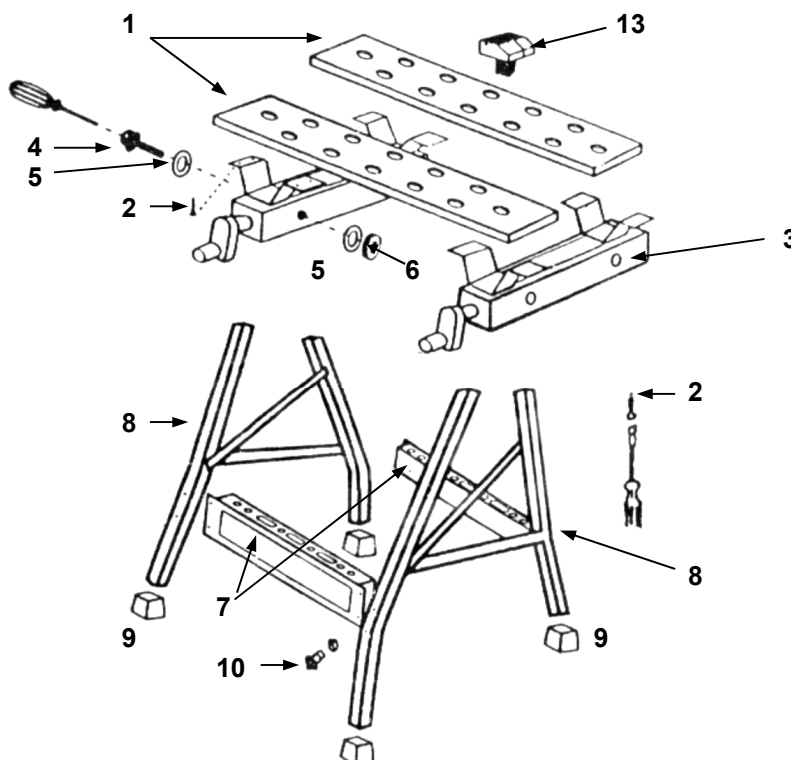



### 3 Jahre Vollgarantie

Diese Garantiezeit für dieses Gerät beginnt mit dem Tage des Kaufes. Das Kaufdatum weisen Sie uns bitte durch Einsendung des Original-Kaufbeleges nach.











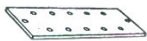

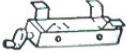
Wir garantieren während der Garantiezeit:

- Kostenlose Beseitigung eventueller Störungen.
- Kostenloser Ersatz aller Teile, die schadhaft werden.
- Einschließlich kostenlosem, fachmännischem Service (d. h. unentgeltliche Montage durch unsere Fachleute)

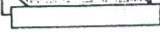
Voraussetzung ist, dass der Fehler nicht auf unsachgemäße Behandlung zurückzuführen ist. Bei evt. Rückfragen oder Qualitätsproblemen wenden Sie sich bitte unmittelbar an den Hersteller:

Brüder Mannesmann Werkzeuge GmbH  
Abt. Reparatur-Service  
Lempstr. 24  
42859 Remscheid  
Telefon: 02191/37 14 71  
Telefax: 02191/38 64 77

### Teile-Liste

Teile-Nr.	Abbildung	Bezeichnung	Anzahl
1		Arbeitsplatten	2
2		Holzschrauben 4,8 x 16 mm	16
3		verstellbare Tischauflage	2
4		Gew.schraube M8 x 40 mm	4
5		U-Scheibe 16x8 mm	8
6		6kt.-Mutter M8	4
7		Querstreben	2
8		Seitenteile	2
9		Kunststoff-Fuß	4
10		Gew.schraube M6 x 37 mm	8
11		U-Scheibe 13x6 mm	8
12		6kt.-Mutter M6	8
13		Spannbacken	4

### Benötigtes Werkzeug

Kreuzschlitz-Schraubendreher Gr.3  
Schraubenschlüssel (10 und 13 mm)  
leichter Hammer