

Haier

HSR3918FI*

HSO*IF9183

HSR3918EI*

HSO*IE9183

HSR5918DI*

HSO5918DI*

HSO*ID9185

* = MP, MX, PG, PH, PB, PW, BP, GP, MB



Refrigerator
User Guide

Chladnička
Návod na použitie

Frigider
Ghidul utilizatorului

Frižider
Uputstvo za upotrebu

Køleskab
Brugervejledning

Jääkaappi
Käyttöopas

Kjøleskap
Brukerhåndboken

Kylskåp
Bruksanvisning

الجمة
دليل المستخدم

Hladilnik
Navodila za uporabo

Hladnjak
Upute za upotrebu

Kūlmik-Sūgavkūlmik
Kasutusjuhend

Šaldytuvas-šaldiklis
Naudotojų vadovas

Ledusskapis/saldētava
Lietotāja rokasgrāmata

Kühlschrank
Benutzerhandbuch

EN

SK

RO

SR

DA

FI

NO

SV

AR

SL

HR

ET

LT

LV

DE



EN WARNING: Risk of fire/flammable material.

The symbol indicates there is a risk of fire since flammable materials are used. Take care to avoid causing a fire by ingiting flammable material.

SKVAROVANIE: Nebezpečenstvo požiaru/ horľavý materiál.

Symbol označuje nebezpečenstvo požiaru, pretože sa používajú horľavé materiály. Dávajte pozor, aby ste predišli vzniku požiaru vznietením horľavého materiálu.

RO AVERTISMENT: Risc de incendiu/material inflamabil.

Simbolul indica riscul de incendiu, deoarece se utilizeaza materiale inflamabile. Evitati provocarea unui incendiu cauzat de materialele inflamabile.

SR UPOZORENJE: Rizik od vatre / zapaljivog materijala.

Simbol označava da postoji opasnost od požara jer se koriste zapaljivi materijali. Pazite da ne izazovete požar paljenjem zapaljivog materijala.

DA ADVARSEL: Brandfare/brændbart materiale.

Symboler viser, at der er brandfare, da der er anvendt brændbart materiale. Sørg for at undgå en brand som følge af antændelse af brændbart materiale.

FI VAROITUS: Tulipalon vaara / syttyvää materiaalia.

Symboli osoittaa tulipalon vaaraa, joka johtuu käytetyistä syttyvistä materiaaleista. Varo, ettet aiheuta tulipaloa sytyttämällä syttyvää materiaalia.

NO ADVARSEL: Fare for brann / brennbart materiale.

Symbolet angir at det er fare for brann siden brannfarlige materialer er brukt. Vær forsiktig så du unngår å forårsake brann ved å isolere brannfarlige materialer.

SV WARNING: Risk för brand/brandfarliga material.

Symbolen indikerar att det finns en brandrisk eftersom brandfarliga material används. Var försiktig för att undvika att brandfarliga material fattar eld.

SL OPOZORILO: Nevarnost požara/vnetljiv material.

Simbol označuje nevarnost požara, saj se uporabljajo vnetljivi materiali. Pazite, da ne povzročite požara z vžigom vnetljivega materiala.

HR UPOZORENJE: Rizik od požara / zapaljivog materijala.

Simbol označava opasnost od požara jer se upotrebljavaju zapaljivi materijali. Pazite da ne prouzročite požar paljenjem zapaljivog materijala.

ET HOIATUS! Tuleht/tulehtlik materjal. Sümbol näitab tulehtu, kuna kasutatakse tulehtlikke materjale. Olge ettevaatlik, et vältida tulekahju tekkimist tulehtlike materjalide süttimisel.

LT ĮSPĖJIMAS: Gaisro / degių medžiagų pavojus. Šis simbolis rodo, kad yra gaisro pavojus, nes naudojamasi degios medžiagos. Saugokitės, kad nekiltų gaisras užsidegus degioms medžiagoms.

LV BRĪDINĀJUMS: Aizdeģšanās risks / uzliesmojoši materiāli. Šis simbols norāda, ka pastāv aizdeģšanās risks, jo tiek izmantoti uzliesmojoši materiāli. Nepieļaujiet uzliesmojoša materiāla aizdeģšanos, lai netiktu izraisīts ugunsgrēks.

DE WARNUNG: Brandgefahr/brennbares Material.

Das Symbol zeigt an, dass Brandgefahr besteht, da brennbare Materialien verwendet werden. Achten Sie darauf, dass kein Feuer entstehen kann, indem brennbares Material sich entzündet.



User Manual

Refrigerator-Freezer

HSR3918FI*

HSO*IF9183

HSR3918EI*

HSO*IE9183

HSR5918DI*

HSO5918DI*

HSO*ID9185

*=MP,MX,PG,PH,PB,PW,BP,GP,MB

EN

Haier

Thank you for purchasing a Haier Product.

Please read these instructions carefully before using this appliance. The instructions contain important information which will help you get the best out of the appliance and ensure safe and proper installation, use and maintenance.

Keep this manual in a convenient place so you can always refer to it for the safe and proper use of the appliance.

If you sell the appliance, give it away, or leave it behind when you move house, make sure you also pass this manual so that the new owner can become familiar with the appliance and safety warnings.



Legend

Warning – Important Safety information



General information and tips



Environmental information



Disposal

Help protect the environment and human health. Put the packaging in applicable containers to recycle it. Help to recycle waste of electrical and electronic appliances. Do not dispose appliances marked with this symbol with the household waste. Return the product to your local recycling facility or contact your municipal office.



WARNING!

Risk of injury or suffocation!

Refrigerants and gases must be disposed of professionally. Ensure that the tubing of the refrigerant circuit is not damaged before being properly disposed of. Disconnect the appliance from the mains supply. Cut off the mains cable and dispose of it. Remove the trays and drawers as well as the door catch and seals, to prevent children and pets to get closed in the appliance.

Old appliances still have some residual value. An environmentally friendly method of disposal will ensure that valuable raw materials can be recovered and used again.

Cyclopentane, a flammable substance not harmful to ozone, is used as an expander for the insulation foam.

By ensuring this product is disposed of correctly, you will help prevent potential negative consequences for the environment and human health, which could otherwise be caused.

For more detailed information about recycling of this product, please contact your local council, your household waste disposal service or the shop where you purchased the product, handled by the professionals.

1 - Safety information.....	4
2 - Intended use.....	9
3 - Product description	12
4 - Control panel.....	13
5 - Use.....	14
6 - Energy saving tips	24
7 - Equipment	25
8 - Care and cleaning.....	27
9 - Troubleshooting.....	30
10 - Installation.....	34
11 - Technical data	39
12 - Customer service	40

Before switching on the appliance for the first time read the following safety hints!:



WARNING!

Before first use

- ▶ Make sure there is no transport damage.
- ▶ Remove all packaging and keep out of children's reach.
- ▶ Wait at least two hours before installing the appliance in order to ensure the refrigerant circuit is fully efficient.
- ▶ Handle the appliance always with at least two persons because it is heavy.

Installation

- ▶ The appliance should be placed in a well-ventilated place. Ensure a space of at least 10 cm above and around the appliance.
- ▶ **WARNING:** Keep ventilation openings, in the appliance enclosure or in the built-in structure, clear of obstruction.
- ▶ Never place the appliance in a damp area or location where it might be splashed with water. Clean and dry water splashes and stains with a soft clean cloth.
- ▶ Do not install the appliance in direct sunlight or in the near of heat sources(e.g. stoves, heaters).
- ▶ Install and level the appliance in an area suitable for its size and use.
- ▶ Make sure that the electrical information on the rating plate agrees with the power supply. If it does not, contact an electrician.
- ▶ The appliance is operated by a 220-240 VAC/50 Hz power supply. Abnormal voltage fluctuation may cause the appliance to fail to start, or damage to the temperature control or compressor, or there may be an abnormal noise when operating. In such case, an automatic regulator shall be mounted.
- ▶ Do not use multi- plug adapters and extension cables.
- ▶ **WARNING:** Do not locate multiple portable socket-outlets or portable power supplies at the rear of the appliance.
- ▶ **WARNING:** When positioning the appliance, ensure the supply cord is not trapped or damaged.
- ▶ Do not step on the power cable.

**WARNING!**

- ▶ Use a separate earthed socket for the power supply which is easy accessible. The appliance must be earthed.

Only for UK: The appliance's power cable is fitted with 3-cord (grounding) plug that fits a standard 3-cord (grounded) socket. Never cut off or dismount the third pin (grounding). After the appliance is installed, the plug should be accessible.

- ▶ **WARNING:** Do not damage the refrigerant circuit.

Daily use

- ▶ This appliance can be used by children aged from 8 years and above and persons with reduced physical, sensory or mental capabilities or lack of experience and knowledge if they have been given supervision or instruction concerning use of the appliance in a safe way and understand the hazards involved.
- ▶ Children shall not play with the appliance.
- ▶ Children aged from 3 to 8 years are allowed to load and unload refrigerating appliances, but not allowed to clean and install the refrigerating appliances.
- ▶ Keep away children under 3 years of age from the appliance unless they are constantly supervised.
- ▶ Cleaning and user maintenance shall not be made by children without supervision.
- ▶ The appliance must be positioned so that the plug is accessible
- ▶ If coal gas or other inflammable gas is leaking into vicinity of the appliance, turn off the valve of the leaking gas, open the doors and windows and do not unplug the power cable of the refrigerator/freezer or any other appliance.
- ▶ Notice that the appliance is set for operation at the specific ambient range between 10 and 38°C. The appliance may not work properly if it is left for a long period at a temperature above or below the indicated range.
- ▶ Do not place unstable articles (heavy objects, containers filled with water) on top of the refrigerator/freezer, to avoid personal injury caused by falling or electric shock caused by contact with water.
- ▶ Do not pull on the door shelves. The door may be pulled slant, the bottle rack may be pulled away, or the appliance may topple.



WARNING!

- ▶ Open and close the door only with the handles. The gap between the door and the cabinet is very narrow. Do not put your hands in these areas to avoid pinching your fingers. Open or close the refrigerator/freezer doors only when there are no children standing within the range of door movement.
- ▶ Never store bottled beer or beverages, liquids in bottles or cans (besides high percentage spirits) especially carbonated beverages in the freezer, as these will burst during freezing.
- ▶ Do not store explosive substances such as aerosol cans with a flammable propellant in this appliance.
- ▶ Do not store medicines, bacteria or chemical agents in the appliance. This appliance is a household appliance. It is not recommended to store materials that require strict temperatures.
- ▶ Check the condition of food if a warming in the freezer has taken place.
- ▶ Do not set unnecessarily low temperature in the refrigerator compartment. Minus temperatures may occur at high settings. Attention: Bottles can burst
- ▶ Do not touch frozen goods with wet hands (wear gloves). Especially do not eat ice lollies immediately after removal from the freezer compartment. There is the risk to freeze or the formation of frost blisters. FIRST aid: keep immediately under running cold water. Do not pull away!
- ▶ Do not touch the inside surface of the freezer storage compartment when in operation, especially with wet hands, as your hands may freeze onto the surface.
- ▶ Unplug the appliance in the event of a power interruption or before cleaning. Allow at least 7 minutes before restarting the appliance, as frequent starting may damage the compressor.
- ▶ **WARNING:** Do not use electrical appliances inside the food storage compartments of the appliance, unless they are of the type recommended by the manufacturer.

**WARNING!****Maintenance / cleaning**

- ▶ Make sure children are supervised if they carry out cleaning and maintenance.
- ▶ Disconnect the appliance from the electrical supply before undertaking any routine maintenance. Allow at least 7 minutes before restarting the appliance, as frequent starting may damage the compressor.
- ▶ Hold the plug, not the cable, when unplugging the appliance.
- ▶ Do not clean the appliance with hard brushes, wire brushes, detergent powder, petrol, amyl acetate, acetone and similar organic solutions, acid or alkaline solutions. Please clean with special refrigerator/freezer detergent to avoid damage. Eventually use warm water and baking soda solution - about a tablespoon of baking soda to a litre/quart of water. Rinse thoroughly with water and wipe dry. Do not use cleaning powders or other abrasive cleaners. Do not wash removable parts in a dishwasher.
- ▶ Do not scrape off frost and ice with sharp objects. Do not use sprays, electric heaters like heater, hair dryer, steam cleaners or other sources of heat in order to avoid damage to the plastic parts.
- ▶ **WARNING:** Do not use mechanical devices or other means to accelerate the defrosting process, other than those recommended by the manufacturer.
- ▶ If the supply cord is damaged, it must be replaced by the manufacturer, its service agent or similarly qualified persons in order to avoid a hazard.
- ▶ Do not try to repair, disassemble or modify the appliance by yourself. In case of repair please contact our customer service.
- ▶ If the illuminating lamps are damaged, it must be replaced by the manufacturer, its service agent or similarly qualified persons in order to avoid a hazard.
- ▶ Eliminate the dust on the back of the unit at least once in the year to avoid hazard by fire, as well as increased energy consumption.

- ▶ Do not spray or flush the appliance during cleaning.
- ▶ Do not use water spray or steam to clean the appliance.
- ▶ Do not clean the cold glass shelves or glass door with hot water. Sudden temperature change may cause the glass to break.
- ▶ If you leave your appliance out of use for an extended period, leave it open to prevent odour and unpleasant smells building up inside.

Refrigerant gass information



WARNING!

The appliance contains the flammable refrigerant ISOBUTANE (R600a). Make sure the refrigerant circuit is not damaged during transportation or installation. Leaking refrigerant may cause eye injuries or ignite. If a damage has occurred, keep away open fire sources, thoroughly ventilate the room, do **not** plug or unplug the power cords of the appliance or any other appliance. Inform the customer service.

In case of eyes get into contact with the refrigerant, rinse it immediately under running water and call immediately the eye specialist.

WARNING: The refrigeration system is under high pressure. Do not tamper with it. Since the flammable refrigerants are used, please, install, handle and service the appliance strictly according to the instruction and contact the professional agent or our after-sales service to dispose of the appliance.



WARNING!

For refrigerators with ice-water function, please pay attention to the following warning:

For appliances not intended to be connected to the water supply:

WARNING: fill with potable water only.

For appliances intended to be connected to the water supply:

WARNING: connect to potable water supply only.

If you want to clean the water system, please refer to the User Manual. If you have any questions, please contact the after-sales service.

2.1 Intended use

This appliance is intended to be used in household and similar applications such as

- staff kitchen areas in shops, offices and other working environments;
 - farm houses and by clients in hotels, motels and other residential type environments;
 - bed and breakfast type environments;
 - catering and similar non-retail applications.
- If the appliance is not used for an extended period of time, and you will use only the Holiday-function or the fridge off function for the refrigerator/freezer:
- Take out the food.
 - Unplug the power cord.
 - Empty and clean the water tank.
 - Clean the appliance as described above.
 - Keep the doors open to prevent the creation of bad odours inside.
- To ensure the safe preservation of foodstuffs or wine, please comply with this instruction to use.
- The appliance should be cleaned at least once every four weeks for good maintenance and to prevent stored food odours. Always keep the door gasket clean.
- (1.) Please scrub the interior and exterior of the refrigerator, including door gasket, door rack, glass shelves, boxes and so on, with a soft towel or sponge dipped in warm water (neutral detergent can be added).
 - (2.) If liquids are accidentally spilled, all contaminated components should be removed and placed under the running water. After washing, wipe and dry.
 - (3.) If there is spilled cream (such as the cream, melting ice cream), please remove all the contaminated parts, put them into the warm water at about 40 °C for a while, then rinse with the flow water, dry and place it back into the refrigerator/freezer.
 - (4.) In case some small part or component enters inside of the fridge (between the shelves or drawers), use small soft brush to release it. If you could not reach the part, please contact Haier service.

- ▶ To avoid contamination of food, please respect the following instructions:
 - Opening the door for long periods can cause a significant increase of the temperature in the compartments of the appliance.
 - Clean regularly surfaces that can come in contact with food and accessible drainage systems.
 - Clean water tanks if they have not been used for 48 h; flush the water system connected to a water supply if water has not been drawn for 5 days.
 - Store raw meat and fish in suitable containers in the refrigerator/freezer, so that it is not in contact with or drip onto other food. To ensure the safe preservation of foodstuffs, instant food and raw meat / fish shall be stored separately.
 - Two-star frozen-food compartments are suitable for storing pre-frozen food, storing or making ice cream and making ice cubes.
 - One-, two- and three-star compartments are not suitable for the freezing of fresh food.
 - If the refrigerating appliance is left empty for long periods, switch off, defrost, clean, dry, and leave the door open to prevent mould developing within the appliance.
- ▶ The details on the most appropriate part in the compartment of the appliance where specific types of food shall be stored, considering the distribution of temperature that can be present in the different compartments of the appliance are in the other part of the manual.

Disposal



The  symbol on the product or on its packaging indicates that this product may not be treated as household waste. Instead it shall be handed over to the applicable collection point for the recycling of electrical and electronic equipment. By ensuring this product is disposed of correctly, you will help prevent potential negative consequences for the environment and human health, which could otherwise be caused by inappropriate waste handling of this product. For more detailed information about recycling of this product, please contact your local city office, your household waste disposal service or the shop where you purchased the product.

Since the flammable insulation blowing gases are used, please contact the professional agent or our after-sale service to dispose of the appliance.









WARNING!

Risk of injury of suffocation!

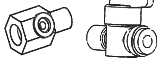
Refrigerants and gases must be disposed of professionally. Ensure that the tubing of the refrigerant circuit is not damaged before being properly disposed of. Disconnect the appliance from the mains supply. Cut off the mains cable and dispose of it. Remove the trays and drawers as well as the door catch and seals to prevent children and pets to get closed in the appliance.

2.2 Accessories

Check the accessories and literature in accordance with this list (Fig. 2.2):

					2.2
					
Water pipe	Water filter	6.35mm adapter with valve	6.35mm adapter		
					
Egg tray	2 clips	Energy label	Warranty card	User manual	

1 Notice

Due to technical changes and different models, some of the illustrations in this manual may differ from your model.

Picture of appliance (Fig. 3)

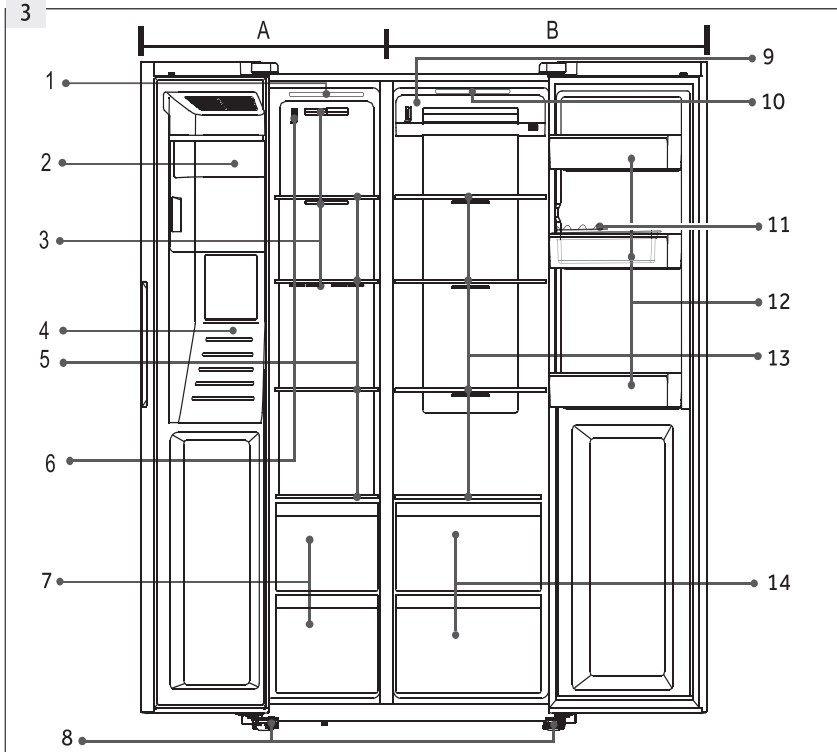

A: Freezer compartment

- 1 Ceiling camp
- 2 Ice maker with ice container
- 3 Air duct
- 4 Water and ice dispenser
- 5 Storage shelves
- 6 Sensor
- 7 Drawers

B: Fridge compartment

- 8 Adjustable feet
- 9 Air duct
- 10 Ceiling lamp
- 11 Egg tray
- 12 Door rack/bottle holder
- 13 Shelves
- 14 Drawers

Control panel (Fig. 4)

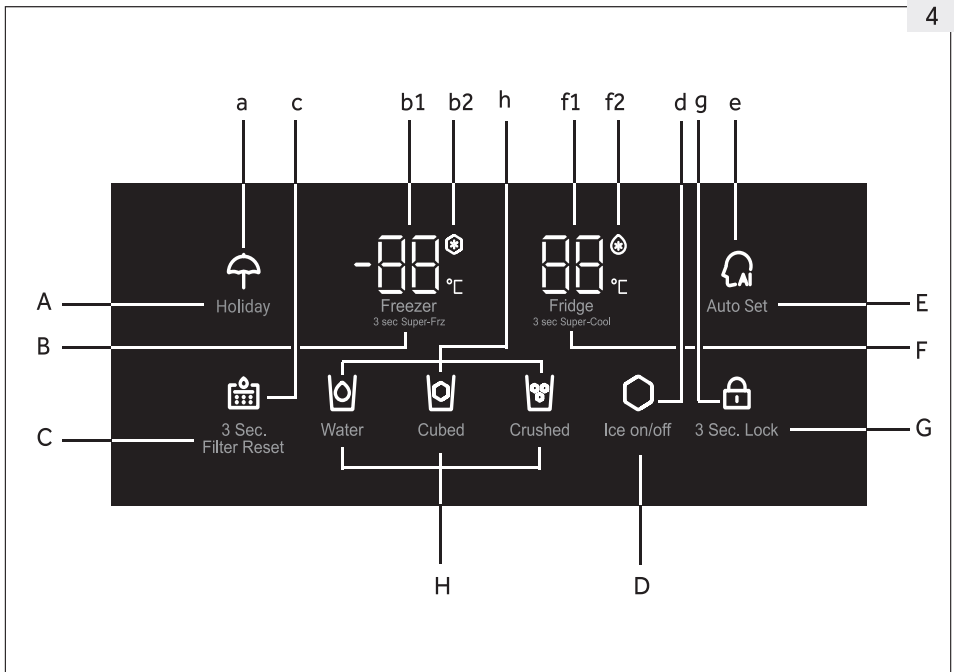
**Keys:**

- A Holiday function on/off
- B Freezer temperature adjustment
- C Filter Reset
- D Ice Maker function on/off
- E Auto Set function on/off
- F Fridge temperature adjustment
- G Panel lock selector
- H Dispenser function selection

Indicators:

- a Holiday mode
- b1 Temperature of freezer
- b2 Super-Freeze mode
- c Filter change status
- d Ice Maker status
- e Auto Set status
- f1 Temperature of fridge
- f2 Super-Cool mode
- g Panel lock
- h Dispenser status

5.1 Before first use

- ▶ Remove all packaging materials, keep them out of children's reach and dispose them in an environmentally friendly manner.
- ▶ Clean the inside and outside of the appliance, as well as the interior and accessories with water and a mild detergent and dry it well with soft cloth.
- ▶ After the appliance has been levelled and cleaned, wait for at least 2 hours before connecting it to the power supply. See Section INSTALLATION.
- ▶ Precool the compartments at high settings before loading with food. The function Super Cool and Super Freeze helps to cool down the compartments quickly.
- ▶ The refrigerator temperature and freezer temperature are automatically set to 5°C and -18°C respectively. These are the recommended settings. If desired, you can change these temperatures manually. Please see Manual adjusting mode.

5.2 Sensor keys

The keys on the control panel are sensor keys, which could respond when lightly touched with the finger.

5.3 Switching the appliance on /off

The appliance is in operation as soon as it is connected to the power supply. The temperatures displayed will show the actual temperatures in the compartment. The panel lock might be active.

Empty the appliance before switching it off. To switch off the appliance, pull the power cord out off the power socket.



Notice: Presettings

- ▶ The appliance is preset to the recommended temperature of 5°C (refrigerator) and -18°C (freezer). Under normal ambient condition you need not to set a temperature.
- ▶ When the appliance is switched on after disconnection from the main power supply, it may take up to 12 hours for the correct temperatures to be reached.

5.4

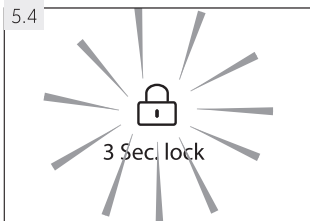

5.4 Lock/unlock panel

- ▶ Touch key "G" (3 Sec. Lock) for 3 seconds to block the temperature and function setting keys against activation.
- ▶ The indicator "g" lights up (Fig. 5.4) and the illumination of the panel is switched off. The icon flashes if a key is touched while the panel lock is activated.
- ▶ To unlock the panel, touch the key again for 3 seconds.



Notice: Panel lock

The control panel is automatically blocked against activation if no key is touched for 30 seconds. For any settings except dispenser function, the control panel must be unlocked.

5.5 Standby-mode

The display screen turns off automatically 30 seconds after a key was touched. The display is locked automatically. It lights up automatically when any key is touched or one of the doors is opened.

5.6 Door opening alarm

When a door is left open for more than 3 minute, the door opening alarm sounds. The alarm can be silenced by closing the door. If the door is left open for more than 7 minutes, the light inside the compartment automatically switches off.

5.7 Select the working mode

You need to select one of the following two ways to set the appliance:

5.7.1 Auto Set mode

If you do not have any special requirements, we recommend that you use Auto Set mode: In this mode, the appliance automatically adjusts the temperature setting according to the ambient temperature and temperature change in the appliance.

1. Unlock the panel by touching key "G" if it is locked (Fig. 5.4).
2. Touch key "E" (Auto Set) (Fig. 5.7.1-1)
3. Indicator "e" lights up and the function is activated (Fig. 5.7.1-2).

By repeating the above steps or selecting Holiday/Super-Freeze/Super-Cool mode, this function can be switched off again.

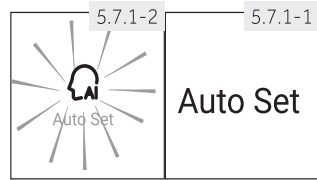

Notice: Auto Set mode

In Auto Set mode, the temperature of the fridge and freezer cannot be adjusted manually.

5.7.2 Manual adjusting mode

If you want to manually adjust the temperature of the appliance in order to store a particular food, you can set the temperature via a temperature adjusting key:

5.7.2.1 Adjust the temperature of the fridge

1. Unlock the panel by touching key "G" if it is locked (Fig. 5.4).
2. Touch key "F" (Fridge) to select the fridge compartment. The temperature in the fridge compartment (f1) starts flashing (Fig. 5.7.2-1).
3. Touch key "F" (Fridge) repeatedly until the desired temperature is flashing (Fig. 5.7.2-2). A signal will sound at each key touch. The temperature increases in sequences of 1 °C from a minimum of 1 °C to a maximum of 9 °C. The optimum temperature in the fridge is 5 °C. Colder temperatures mean unnecessary energy consumption.
4. Touch any key except "F" (Fridge) to confirm, or the setting confirms automatically after 5 seconds. The displayed temperature stops flashing.

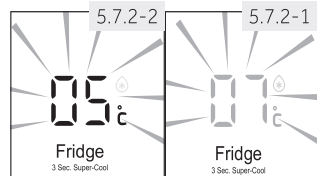

i Notice: Conflict with other functions

The temperature cannot be adjusted, if any other function (Super Cool, Super Freeze, Holiday or Auto Set) is activated or the display is locked. The corresponding indicator will flash accompanied by a buzzer.

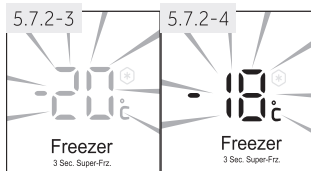

5.7.2.2 Adjust the temperature of the freezer

1. Unlock the panel by touching key "G" if it is locked (Fig. 5.4).
2. Touch key "B" (Freezer) to select the freezer compartment. The temperature in the freezer compartment (b1) starts flashing (Fig. 5.7.2-3).
3. Touch key "B" (Freezer) repeatedly until the desired temperature is flashing (Fig. 5.7.2-4). A signal sounds at each key press.
The temperature increases in sequences of 1 °C from -14 °C to -24 °C. The optimum temperature in the freezer is -18 °C. Colder temperatures mean unnecessary energy consumption.
4. Touch any key except "B" (Freezer) to confirm, or the setting confirms automatically after 5 seconds. The displayed temperature stops flashing.

i Notice: Influences on temperature

The indoor temperatures are influenced by the following factors:

- ▶ Ambient temperature
- ▶ Frequency of door opening
- ▶ Amount of stored foods
- ▶ Installation of the appliance

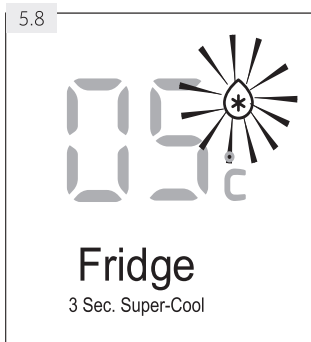

5.8 Super-Cool function

Switch on the Super-Cool function if you want to add a large quantity of food at once (for example after purchase). The Super-Cool function accelerates the cooling of fresh food and protects the goods already stored from undesirable warming.

1. Unlock the panel by touching key "G" if it is locked (Fig. 5.4).
2. Touch key "F" (Fridge) for 3 seconds. Indicator "f2" lights up and the function is activated. (Fig. 5.8).
The same operation stops the Super-Cool function.

i Notice: Automatic switch off

- ▶ This function will automatically disabled after approximately 6h. ..
- ▶ The function is also disabled if the Auto Set mode or Holiday function is chosen.

5.9 Super-Freeze function

Fresh food should be frozen to the core as quickly as possible. This preserves the best nutritional value, appearance and taste. The Super-Freeze function accelerates the freezing of fresh food and protects the goods already stored from undesirable warming. If you need to freeze a large amount of food at once, it is recommended to set the Super-Freeze function ahead of time 24 h before adding the food.

1. Unlock the panel by touching key "G" if it is locked (Fig. 5.4).
2. Touch key "B" (Freezer) for 3 seconds. Indicator "b2" lights up and the function is activated. (Fig. 5.9).

The same operation stops the Super-Freeze function.

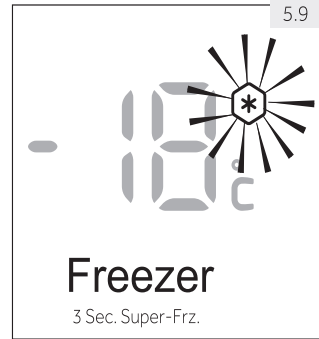

Notice: Automatic switch off

- ▶ The Super-Freeze function automatically switches off after approximately 50h.
- ▶ The function is also disabled if the Auto Set mode or Holiday function is chosen.

5.10 Holiday function

This function sets the fridge temperature to 17 °C.

This allows to keep the door of the empty fridge closed without causing an odour or mold during a long absence (e.g. during holiday). The freezer compartment is not affected by this setting.

1. Unlock the panel by touching key "G" if it is locked (Fig. 5.4).
2. Touch key "A" (Holiday) for 3 seconds. Indicator "a" lights up and the function is activated (Fig. 5.10).

By repeating the above steps or selecting another function this function can be switched off.



WARNING!

When the Holiday function is activated, no goods must be stored in the fridge compartment. The temperature of + 17 °C is too high to store food.

5.11

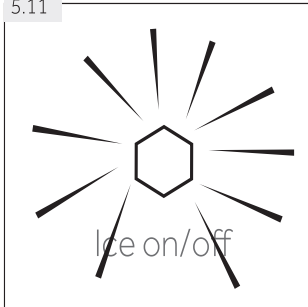

5.11 Ice Maker function

This function allows to produce ice, which can be removed through the dispenser.

The ice maker periodically receives an automatic flow of water which is frozen into ice cubes. Capacity of the ice maker depends on the ambient temperature, frequency of freezer door openings, and the temperature setting of the freezer compartment.

1. Make sure the water supply valve is opened.
2. Unlock the panel by touching key "G" if it is locked (Fig. 5.4).
3. Touch key "D" (Ice on/off).
4. Indicator "d" lights up and the function is activated (Fig. 5.11).

By repeating step 2- step 4, this function can be switched off again.



Notice: Ice Maker function

- ▶ When the application is powered on, the ice maker is off by default.
- ▶ When you don't need ice cubes for a long period of time, please turn off the Ice Maker function, empty the container and insert the cleaned container.
- ▶ The Icemaker can only be configured with manufacturer or purchased from its service agent.

5.11.1-2

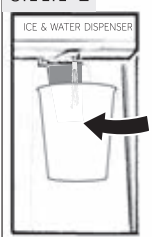

5.11.1-1

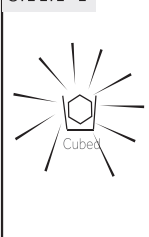

5.11.1 Getting ice cubes from the dispenser

1. Press the "Cubed" key to select ice cubes. The "Cubed" icon lights up (Fig. 5.11.1-1).
2. Place a glass under the water and ice dispenser (Fig. 5.11.1-2) on the front of the appliance.
3. Make sure the glass is close to the dispenser outlet to prevent ice cubes from falling out.
4. Push the glass against the lever. Ice cubes fall into the glass.



Notice: Getting ice

- ▶ When the appliance is switched on for the first time and if you start the ice function while the container is empty, it may take up to 24 hours to make your first batch of ice cubes.
- ▶ The first production of ice cubes (approx. 20 pieces) should not be consumed after first use, after a long non-use of the Ice Maker function and after a filter change.



Notice: Getting ice

- ▶ Do not take the filled ice container out off the freezer longer than necessary as ice cubes may melt.
- ▶ In periods of infrequent ice withdrawal, cubes may stick together. This is normal.
- ▶ If ice cubes get stale, throw them away and clean the ice container.
- ▶ 3 seconds after the delivery of ice, the dispenser flap closes with a 'phutt' sound. Don't remove the glass for 2 to 3 seconds as additional water or ice might be produced.
- ▶ Crushed ice might be dispensed instead of cubed ice if crushed ice was the last option selected.
- ▶ Do not place ice cubes which were not produced by the icemaker into the ice container to prevent damage to the mechanism.
- ▶ You can switch the setting of the dispenser to Water, Cubed, or Crushed even when the display is locked.

5.11.2 Getting crushed ice from the dispenser

1. Press the "Crushed" key to select crushed ice, The "Crushed" icon lights up (Fig. 5.11.2).
2. Place a glass under the water and ice dispenser (Fig. 5.11.1-2) on the front of the appliance.
3. Make sure the glass is close to the dispenser outlet to prevent crushed ice from falling out.
4. Push the glass against the lever. Crushed ice falls into the glass.



WARNING!

- ▶ Do not use deep, narrow, fragile or delicate glasses or paper cups with the dispenser.
- ▶ Never place canned drinks or food inside the ice container, as this will damage the crushing mechanism.
- ▶ Do not remove the cover of the ice maker to avoid accidental injury or damage to the appliance.

5.12 Cool Water function

With this function the tank in the fridge is filled automatically with drinking water which is cooled to drinking temperature and can be tapped.

1. Make sure the water supply valve is opened.
2. Touch key (Water) (Fig. 5.12-1).
3. Indicator lights up, the function is activated (Fig. 5.12-2) and water can be tapped.

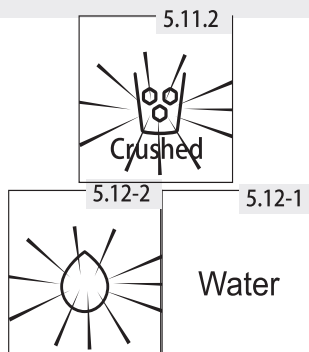

5.12.1 Getting water from the dispenser

1. Press the "Water" key to select cool water. The Water icon lights up.
2. Place a glass underneath the water and ice dispenser (Fig. 5.11.1-2) on the front of the appliance.
3. Make sure the glass is in line with the dispenser to prevent water from splashing out.
4. Push the glass against the lever. Water flows into the glass.



Notice: Water dispenser

- ▶ For the first use it is necessary to press the dispenser lever for 3 minutes in order to clear the air in the line.
- ▶ The first 7 glasses of water should not be consumed after initial start up or following a lengthy break in use.
- ▶ The first few glasses of water you take out are warmer than the next glasses. This is normal.
- ▶ If you like very cold water put some ice cubes from the ice container into the glass.
- ▶ Water in the tray should be removed, as it could spill when the door opens and closes.

5.13

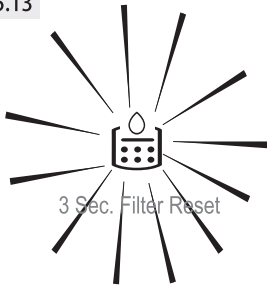

5.13 Change filter indicator

Approximately every 6 months, the "Change Filter" indicator light turns on (Fig. 5.13). This indicates that the water filter has to be changed. Refer to CARE AND CLEANING.

The filter in the water pipe absorbs impurities and makes water/ice clean and hygienic. After a long time of usage ice cubes can become smaller because the filter is blocked by the impurities.



Notice: Filter change

- ▶ For an impeccable quality of the ice cubes, it is important to change the water filter regularly. If the water quality shows signs of deterioration, either visually or in taste, the filter should be changed sooner – before the indicator light turns on.
- ▶ After installation of new filter the next production of ice cubes (20 pieces approx) or water (7 glasses approx) should not be consumed.

5.13.1 Reset the Change filter indicator

Touch key "C" (3 Sec. Filter Reset) for 3 seconds, The "Change Filter" indicator (c) becomes dark.



Notice: Reset Change filter indicator

To avoid diseases, do not deactivate the Change Filter indicator without changing the filter.

5.14 Tips on storing fresh food

5.14.1 Storing into the fridge compartment

- ▶ Keep your fridge temperature below 5 °C.
- ▶ Hot food must be cooled to room temperature before storing in the appliance.
- ▶ Foods stored in the fridge should be washed and dried before storing.
- ▶ Food to be stored should be properly sealed to avoid odour or taste alterations.
- ▶ Do not store excessive quantities of food. Leave spaces between foods to allow cold air flowing around them, for a better and more homogeneous cooling.
- ▶ Foods eaten daily should be stored at the front of the shelf.
- ▶ Leave a gap between foods and the inner walls, allowing air flow. Especially don't store foods against the rear wall: foods could freeze against rear wall. Avoid direct contact of food (especially oily or acidic food) with the inner liner, as oil/acid can erode the inner liner. Clean away oily/acid dirt whenever it is found.
- ▶ Defreeze frozen food in the fridge storage compartment. This way, you can use the frozen food to decrease the temperature in the compartment and save energy.
- ▶ The ageing process of fruit and vegetables such as courgettes, melons, papaya, banana, pineapple, etc. can be accelerated in the fridge. Therefore, it is not advisable to store them in the fridge. However, the ripening of strongly green fruits can be promoted for a certain period. Onions, garlic, ginger and other root vegetables should also be stored at room temperature.
- ▶ Unpleasant odours inside the fridge are a sign that something has spilled and cleaning is required. See CARE AND CLEANING.
- ▶ Different kinds of food should be placed in different areas according to their properties (Fig. 5.14.1):

- 1 Butter, cheese etc.
- 2 Eggs, canned food, spices etc.
- 3 Drinks and bottled foods.
- 4 Pickled foods, canned food, etc.
- 5/6 Meat products, fish, raw food
- 7 Cans, dairy products etc.
- 8 Fruits, vegetables, lettuce, etc
- 9 Cooked meat, sausages, etc.

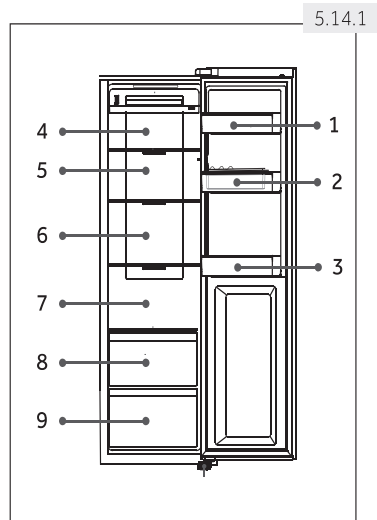

5.14.2 Storage into the freezer compartment

- ▶ Keep the freezer temperature at -18°C .
- ▶ 12 hours before freezing additional items switch on the Super-Freeze function; for small quantities of food 4-6 hours are sufficient.
- ▶ Hot food must be cooled to room temperature before storing in the freezer compartment.
- ▶ Food cut into small portions will freeze faster and is easier to defrost and cook. The recommended weight for each portion is less than 2.5 kg
- ▶ It is better to pack food before putting it into the freezer. The outside of the packaging must be dry to avoid bags sticking together. Packaging materials should be odour-free, airtight, non-poisonous and nontoxic.
- ▶ In order to avoid expiration of storage periods, please note the freezing date, time limit and name of the food on the packaging according to the storage periods of different foods.
- ▶ **WARNING!:** Acid, alkali and salt etc. could erode the internal surface of the freezer. Do not place the food having these substances (e.g. sea fish) directly on the internal surface. Salt water in the freezer should be cleaned up immediately.
- ▶ Do not exceed the food storage times recommended by the manufacturers. Only take the required amount of food out of the freezer.
- ▶ Different kinds of food should be placed in different areas according to their properties (Fig. 5.14.2):

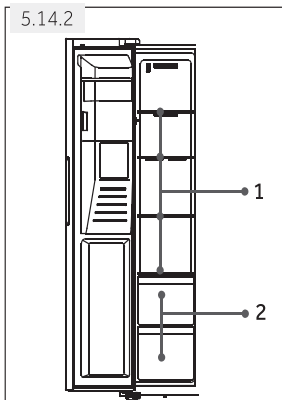

- 1 Less weighty items, such as ice cream, vegetables, bread etc.
- 2 Large/heavier portions of food, such as meat joints for roasting



Notice: Storage

- ▶ Please keep a distance of more than 10 mm between the food and the sensor to ensure the cooling effect.
- ▶ Please leave the lowest drawer in the appliance when it is working in order to ensure the cooling effect.
- ▶ Food items that include ice (like ice cream etc.) should be stored inside the freezer compartment instead of in the bottle holders. The temperature changes the bottle holders are exposed to, caused by opening and closing the door, may thaw the food.

- ▶ Consume defrosted food quickly. Defrosted food cannot be re-frozen unless it is firstly cooked, otherwise it may become inedible.
- ▶ Do not load excessive quantities of fresh food in the freezer compartment. Refer to the freezing capacity of the freezer – See TECHNICAL DATA or data at the type plate.
- ▶ Food can be stored in the freezer at a temperature of at least -18 °C for 2 to 12 months, depending on its properties (e.g., meat: 3-12 months, vegetables: 6-12 months)
- ▶ When freezing fresh food, avoid bringing it in contact with already frozen food. Risk of thawing!
- ▶ Defreeze frozen food in the fridge. This way, you can use the frozen food to decrease the temperature in the compartment and save energy.

5.14.3 When storing commercially frozen foods, please follow these guidelines:

- ▶ Always follow manufacturers' guidelines for the length of time you should store food for. Do not exceed these guidelines!
- ▶ Try to keep the length of time between purchase and storage as short as possible to preserve food quality.
- ▶ Buy frozen foods, which have been stored at a temperature of -18 °C or below.
- ▶ Avoid buying food which has ice or frost on the packaging – This indicates that the products might have been partially defrosted and refrozen at some point – temperature rises affect the quality of food.



Energy saving tips

- ▶ Make sure the appliance is properly ventilated (see INSTALLATION).
 - ▶ Do not install the appliance in direct sunlight or in the near of heat sources (e.g. stoves, heaters).
 - ▶ Avoid unnecessarily low temperature in the appliance. The energy consumption increases the lower the temperature in the appliance is set.
 - ▶ Functions like Super-Cool or Super-Freeze consume more energy.
 - ▶ Allow warm food to cool down before placing it in the appliance.
 - ▶ Open the appliance door as little and briefly as possible.
 - ▶ Do not overfill the appliance to avoid obstructing the air flow.
 - ▶ Avoid air within the food packaging.
 - ▶ Keep door seals clean so that the door always closes properly.
 - ▶ Defreeze frozen food in the fridge storage compartment.
- The most energy-saving configuration requires the appliance keep drawers, food box and shelves on factory-fresh condition, and food should be placed as far as possible without blocking the air outlet of the duct.

7.1 Adjustable shelves

The height of the shelves can be adjusted to fit your storage needs.

1. To relocate a shelf, remove it first by uplifting its hind edge (1) and pulling it out (2) (Fig. 7.1).
2. To reinstall it, put it on the lugs on both sides and push it to the most rearward position until the rear of the shelf is fixed inside the slots in the sides

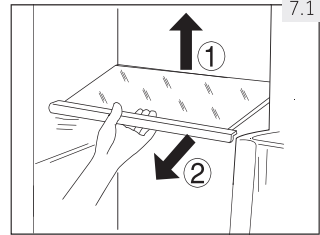

Notice: Shelves

Ensure that all ends of a shelf are level.

7.2 Removable door racks/bottle holder

The door racks/bottle holder can be removed for cleaning:

1. Place hands on each side of the rack/holder and lift it upwards (1) (Fig. 7.2).
2. Pull the door rack/bottle holder out (2).
3. In order to insert the door rack/bottle holder, the above steps are carried out in reverse order.

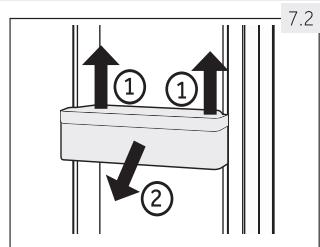

7.3 Removable drawer

To remove the drawer of the fridge or freezer compartment pull out to the maximum extent (1), lift and remove (2) (Fig. 7.3).

In order to insert the drawer, the above steps are carried out in reverse order.

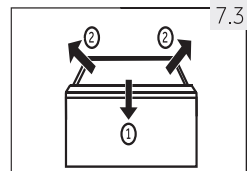

7.4 Ice container

7.4.1 Stopping the production of ice

If no ice or water is needed over a long period of time, the valve between the water supply and the appliance can be turned off.

The ice box should be cleaned, dried and put back into the appliance to prevent the emergence of odours.

7.4.2 Removing the ice container (Fig.7.4.2)

1. Grip both side handles.
2. Lift the container up.
3. Pull the container out.

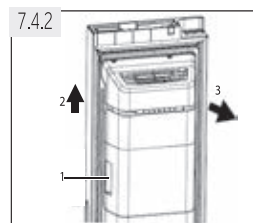

7.4.3 Reinstalling the ice container (Fig.7.4.3)

To reinstall the ice container, the U-shaped bracket behind the ice container (1 in Fig.7.4.3) must be aligned with the corresponding metal structure. Follow the steps from 7.4.2 in the reverse order.

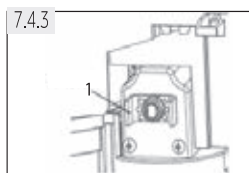

i Notice: ice box

Moisture can condense and freeze the ice box in place.

7.5 The light

The LED interior light comes on when the door is opened. The performance of the lights is not affected by any of the appliance's other settings.

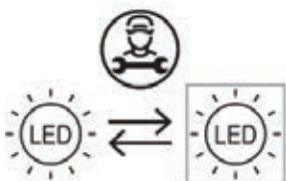

Replaceable (LED only) light source
by a professional

This product contains a light source of energy efficiency class G.

compartment	Voltage	max Power	Energy efficiency class	Model
Refrigerator	12V	1.5W	G	HSR3918FI*/HSO*IE9183 HSR3918EI*/HSO*IE9183 HSR5918DI*/HSO5918DI*
Freezer	12V	1.5W	G	HSO*ID9185 F=MP,MX,PG,PH,PB, PW,BRGPMB

**WARNING!**

Disconnect the appliance from the power supply before cleaning.

8.1 General

Clean the appliance when only little or no food is stored.

The appliance should be cleaned every four weeks for good maintenance and to prevent bad stored food odors.

**WARNING!**

- ▶ Do not clean the appliance with hard brushes, wire brushes, detergent powder, petrol, amyl acetate, acetone and similar organic solutions, acid or alkaline solutions. Please clean with special fridge detergent to avoid damage.
 - ▶ Do not spray or flush the appliance during cleaning.
 - ▶ Do not use water spray or steam to clean the appliance.
 - ▶ Do not clean the cold glass shelves with hot water. Sudden temperature change may cause the glass to break .
 - ▶ Do not touch the inside surface of the freezer storage compartment, especially with wet hands, as your hands may freeze onto the surface.
 - ▶ In case of heating check the condition of frozen goods.
-
- ▶ Always keep the door gasket clean.
 - ▶ Clean the inside and housing of the appliance with a sponge dampened in warm water and neutral detergent (Fig. 8.1).
 - ▶ Rinse and dry with soft cloth.
 - ▶ Clean the accessories only with warm water and neutral detergent.
 - ▶ Do not clean any of the parts of the appliance in a dishwasher.
 - ▶ Allow at least 5 minutes before restarting the appliance as frequent starting may damage the compressor.

**8.2 Cleaning the ice container**

Clean the ice container periodically with warm water, especially if ice cubes get older and stale. Dry the container well before putting it back into the appliance in order to prevent ice cubes from sticking to the walls.

8.3 Defrosting

The defrosting of the fridge and the freezer compartment are done automatically; no manual operation is needed.

8.4 Replacing the LED-lamps



WARNING!

Do not replace the LED lamp yourself, it must only be replaced by either the manufacturer or the authorised service agent.

The lamps adopt LED as their light source, featuring low energy consumption and long service life. If there is any abnormality, please contact the customer service. See CUSTOMER SERVICE.

Parameters of the lamps: 12 V; max 3 W

8.5 Replacing the filter

The water filter has to be changed approximately every 6 months, when the "Change Filter" indicator (c) lights up (Fig. 5.13).

The filter set can be ordered via the CUSTOMER SERVICE.



WARNING!

- ▶ Before replacing the filter deactivate the appliance and disconnect the mains plug from the mains socket.
- ▶ Turn off water supply.

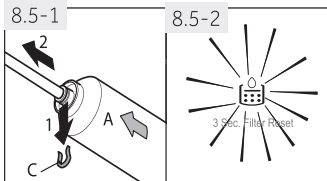

1. Remove (1) the locking clip (C) on both sides of the filter (A) and disconnect both pipes (2) (Fig. 8.5-1).
2. Install the new filter in correct position; the dart shows the direction of water flow. Repeat step 1 in reverse order.
3. Put the plug into the socket and open the water tap to flush the hoses.
4. Reset the "Change Filter" indicator: Touch key "C" (Filter reset) for 3 seconds, indicator "c" turns off (Fig.8.5-2).



WARNING!

- ▶ Ensure always that the connection is firm, dry and leak free!
- ▶ Take care the hose never to be crushed, kinked, or twisted.

8.6 Non-use for a longer period

If the appliance is not used for an extended period of time, and you do not want to use the Holiday-function for the fridge:

- ▶ Turn off the water supply (a few hours before you switch off the appliance).
- ▶ Take out the food.
- ▶ Empty and clean the ice container.
- ▶ Unplug the power cord.
- ▶ Clean the appliance as described above.
- ▶ Keep the doors open to prevent the creation of bad odours inside.
- ▶ Provide a new filter to install before the next use.



Notice: Switch off

Turn the appliance off only if strictly necessary.

8.7 Moving the appliance

1. Remove all food and unplug the appliance.
2. Secure shelves and other moveable parts in the fridge and the freezer with adhesive tape.
3. Do not tilt the appliance more than 45° to avoid damaging the refrigerating system.



WARNING!

- ▶ Do not lift the appliance by its handles.
- ▶ Never place the appliance horizontally on the ground.

Many occurring problems could be solved by yourself without specific expertise. In case of a problem please check all shown possibilities and follow below instructions before you contact an after sales service. See CUSTOMER SERVICE.



WARNING!

- ▶ Before maintenance, deactivate the appliance and disconnect the mains plug from the mains socket.
- ▶ Electrical equipment should be serviced only by qualified electrical experts, because improper repairs can cause considerable consequential damages.
- ▶ A damaged supply should only be replaced by the manufacturer, its service agent or similarly qualified persons in order to avoid a hazard.

9.1 Troubleshooting table

Problem	Possible Cause	Possible Solution
The compressor does not work.	<ul style="list-style-type: none"> • Mains plug is not connected in the mains socket. • The appliance is in the defrosting cycle. 	<ul style="list-style-type: none"> • Connect the mains plug. • This is normal for an automatic defrosting.
The appliance runs frequently or runs for a too long period of time.	<ul style="list-style-type: none"> • The indoor or outdoor temperature is too high. • The appliance has been off power for a period of time. • A door of the appliance is not tightly closed. • The door has been opened too frequently or for too long. • The temperature setting for the freezer compartment is too low. • The door gasket is dirty, worn, cracked or mismatched. • The required air circulation is not guaranteed. • The ice maker is running. 	<ul style="list-style-type: none"> • In this case, it is normal for the appliance to run longer. • Normally, it takes 8 to 12 hours for the appliance to cool down completely. • Close the door and ensure the appliance is located on a level ground and there is no food or container jarring the door. • Do not open the door too frequently. • Set the temperature higher until a satisfactory refrigerator temperature is obtained. It takes 24 hours for the refrigerator temperature to become stable. • Clean the door gasket or replace them by the customer service. • Ensure adequate ventilation. • This is normal. The ice maker adds extra work load.
The inside of the fridge is dirty and/ or smells.	<ul style="list-style-type: none"> • The inside of the fridge needs cleaning. • Food of strong odour is stored in the fridge. 	<ul style="list-style-type: none"> • Clean the inside of the fridge. • Wrap the food thoroughly.
It is too cold inside the appliance.	<ul style="list-style-type: none"> • The temperature is set too low. • The Super-Cool / Super-Freeze function is activated or is running too long. 	<ul style="list-style-type: none"> • Reset the temperature. • Switch off the Super-Cool/Super-Freeze function.

Problem	Possible Cause	Possible Solution
It is not cold enough inside the appliance.	<ul style="list-style-type: none"> The temperature is set too high. Too warm goods has been stored. Too much food has been stored at one time. The goods are too close to each other. A door of the appliance is not tightly closed. The door has been opened too frequently or for too long. 	<ul style="list-style-type: none"> Reset the temperature. Always cool down goods before storing them. Always store small quantities of food. Leave a gap between several foods allowing air flowing. Close the door. Do not open the door too frequently.
Moisture formation on the inside of the fridge compartment.	<ul style="list-style-type: none"> The climate is too warm and too damp. A door of the appliance is not tightly closed. The door has been opened too frequently or for too long. Food containers or liquids are left open. 	<ul style="list-style-type: none"> Increase the temperature. Close the door. Do not open the door too frequently. Let hot foods cool to room temperature and cover food and liquids.
Moisture accumulates on the fridges outside surface or between the doors.	<ul style="list-style-type: none"> The climate is too warm and too damp. The door is not closed tightly. The cold air in the appliance and the warm air outside it condensates. 	<ul style="list-style-type: none"> This is normal in damp climate and will change when the humidity decreases. Ensure that the door is tightly shut.
Strong ice and frost in the freezer compartment.	<ul style="list-style-type: none"> The goods were not adequately packaged. A door/drawer of the appliance is not tightly closed. The door has been opened too frequently or for too long. The door gasket is dirty, worn, cracked or mismatched. Something on the inside prevents the door to close properly. 	<ul style="list-style-type: none"> Always pack the goods well. Close the door/drawer. Do not open the door too frequently. Clean the door gasket or replace them by new ones. Reposition the shelves, door racks, or internal containers to allow the door to close.
The door does not close properly.	<ul style="list-style-type: none"> The refrigerator is not level. 	<ul style="list-style-type: none"> Make sure the floor is level and sturdy. Adapt adjustable feet.
The appliance makes abnormal sounds.	<ul style="list-style-type: none"> The appliance is not located on level ground. The appliance touches some object around it. 	<ul style="list-style-type: none"> Adjust the feet to level the appliance. Remove objects around the appliance.
Water drops collect in the lower drawers of the fridge.	<ul style="list-style-type: none"> Humidity levels are too high. 	<ul style="list-style-type: none"> Raise the compartment temperature of the fridge.

9-Troubleshooting

EN

Problem	Possible Cause	Possible Solution
A slight sound can be heard, similar to that of flowing water.	<ul style="list-style-type: none"> This is normal. 	<ul style="list-style-type: none"> -
You hear an alarm beep.	<ul style="list-style-type: none"> The door is open. 	<ul style="list-style-type: none"> Close the door.
You hear a faint hum.	<ul style="list-style-type: none"> The anti-condensation system is working. 	<ul style="list-style-type: none"> This prevents condensation and is normal.
The interior lighting or cooling system does not work.	<ul style="list-style-type: none"> Mains plug is not connected in the mains socket. The power supply is not intact. The LED-lamp is out of order. The light switch is blocked. 	<ul style="list-style-type: none"> Connect the mains plug. Check the electrical supply to the room. Call the local electricity company! Please call the service for changing the lamp. Disconnect the power supply. Locate the light switch and move it a few times to see if this dislodges the stuck food.
The sides of the cabinet and door strip get warm.	<ul style="list-style-type: none"> This is normal. 	<ul style="list-style-type: none"> -
You can get no water from the water dispenser or no ice cubes	<ul style="list-style-type: none"> Water tap is closed. Inlet hose is kinked. Water pressure is less than 0.15 MPa Filter is blocked Door is not fully closed. Cool Water/Ice Maker function is not activated No ice cubes in the container Ice cubes are sticking together. Freezer temperature set too high. 	<ul style="list-style-type: none"> Check water tap. Check inlet hose. Check water pressure. Change the filter. Close the door. Activate Cool Water/Ice Maker function Wait until ice cubes are supplied. Take out the lump of ice cubes, crush it, and return to ice box. Lower the freezer temperature.
	Keep in mind that it may take up to 12 hours to produce the first ice cubes.	
Only small ice cubes are produced.	<ul style="list-style-type: none"> Filter must be changed. Water pressure is less than 0.15 MPa 	<ul style="list-style-type: none"> Change the filter Check water pressure
Ice dispenser is jammed.	<ul style="list-style-type: none"> Water has frozen to the spindle in the ice box. The spindle pushes the ice out. Ice cubes are jammed between the ice maker and the ice box. Other ice cubes were placed in the ice box. 	<ul style="list-style-type: none"> Remove the ice box. Clean and dry the spindle. Replace the box. Remove the ice cubes between the ice maker and ice box. Only ice cubes produced by the ice maker can be dispensed.

Problem	Possible Cause	Possible Solution
The ice cubes smell and taste unpleasantly.	<ul style="list-style-type: none"> Ice Maker function is not used often. Unpacked food is stored in the freezer compartment. 	<ul style="list-style-type: none"> Ice can take the smell and odour of other substances. Discard the ice cubes.
You hear sounds like flowing water or ice cubes dropping	<ul style="list-style-type: none"> This is normal when ice or water function is activated 	<ul style="list-style-type: none"> -
Water leaks out of the appliance	<ul style="list-style-type: none"> Water pressure is too high. Water hose is damaged. 	<ul style="list-style-type: none"> Interrupt the power supply, close the water tap and call the Customer Service
The control panel shows an error code.	<ul style="list-style-type: none"> An electric operating problem has occurred. 	<ul style="list-style-type: none"> Call the Customer Service.

9.2 Power interruption

In the event of a power cut, food should remain safely cold for about 5 hours. Follow these tips during a prolonged power interruption, especially in summer:

- ▶ Open the door/drawer as few times as possible.
- ▶ Do not put additional food into the appliance during a power interruption.
- ▶ If prior notice of a power interruption is given and the interruption duration is longer than 5 hours, make some ice and put it in a container in the top of the fridge compartment.
- ▶ An inspection of the goods is required immediately after the interruption.
- ▶ As temperature in the fridge will rise during a power interruption or other failure, the storage period and edible quality of food will be reduced. Any food that defrosts should be either consumed, or cooked and refrozen (where suitable) soon afterwards in order to prevent health risks.



Notice: Memory function during power interruption

After restoration of power the appliance continues with the settings that were set before the power failure.

10.1 Unpacking



WARNING!

- ▶ The appliance is heavy. Always handle with at least two persons.
- ▶ Keep all packaging materials out of children's reach and dispose them in an environmentally friendly manner.
- ▶ Take the appliance out of the packaging.
- ▶ Remove all packaging materials including the transparent protective film.

10.2 Environmental conditions

The room temperature should always be between 10 °C and 38 °C, since it can influence the temperature inside the appliance and its energy consumption. Do not install the appliance near other heat-emitting appliances (ovens, fridges) without isolation.

- Extended temperate(SN): this refrigerating appliance is intended to be used at ambient temperatures ranging from 10 °C to 32 °C;
- Temperate(N): this refrigerating appliance is intended to be used at ambient temperatures ranging from 16 °C to 32 °C;
- Subtropical(ST): this refrigerating appliance is intended to be used at ambient temperatures ranging from 16 °C to 38 °C;
- Tropical(T): this refrigerating appliance is intended to be used at ambient temperatures ranging from 16 °C to 43 °C;

10.3 Space requirement

Required space when door is opened (Fig. 10.3):

Appliance width: 158.8 cm

Appliance depth: 110.3 cm

10.4 Ventilation cross-section

To achieve sufficient ventilation of the appliance for safety reasons, the information of the required ventilation cross sections must be observed (Fig. 10.4).

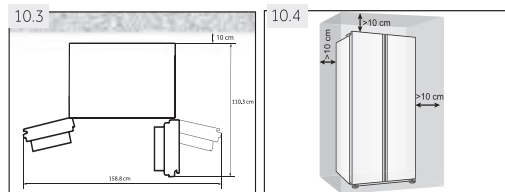

Notice: For a free standing appliance: this refrigerating appliance is not intended to be used as a built-in appliance.

10.5 Fresh water connection

Follow the installation instructions below (Fig. 10.5-1 to Fig. 10.5-6).



WARNING!

- ▶ It is recommended to have the appliance installed by a qualified technician.
- ▶ Make sure that the mains plug is disconnected from the mains socket.
- ▶ Make sure the water supply is blocked.
- ▶ A shut-off valve which must be easy accessible after installation must be installed between the hose and the domestic water connection in order to be able to interrupt the water supply if necessary.
- ▶ Only connect to cold water supply.
- ▶ Use only the supplied hose set for the connection.

**WARNING!**

- ▶ Only connect to drinking water supply. The water filter only filters impurities in the water and makes ice clean and hygienic. It cannot sterilize or destroy germs or other harmful substances.
- ▶ Too high water pressure in the hose can damage the appliance. Install a pressure reducer when the water pressure in the hose exceeds 0.6 MPa.
- ▶ Before connection, check whether the water is clean and clear.

**Notice: Water connection**

- ▶ Pressure of the cold water has to be 0.15-0.6 MPa.
- ▶ The maximum permitted length of water hose is 8 meter. Longer hoses will affect the ice cubes and cold water content.
- ▶ Ambient temperature has to be 0 °C minimum.
- ▶ Keep the water hose away from heat sources.

1. Cut the pipe into two pieces with the required length to connect the filter (A) with the appliance (B1) and the water tap (B2) (Fig. 10.5-1). Make sure to get a square cut by using a sharp knife.

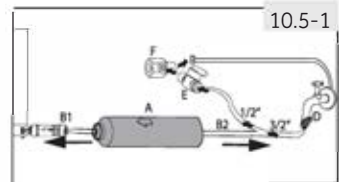

2. Insert pipe (B1) approx. 12 mm deep into the mounting fixture of the water filter (A) (Fig. 10.5-2). Take care to install the filter in the correct direction. The dart shows the direction of water flow.
3. Secure the pipe with a locking clip (C) according to Fig. 10.5-3.
4. Repeat step 2 and 3 with the pipe (B2) on the other side of the filter
5. Connect the end of pipe (B2) to one of the adapters "D" or "E and F" which suits to the water main (Fig. 10.5-4).
6. Remove the plug in the valve at the back of appliance (Fig.10.5-5).
7. Connect the end of B1 to the valve at the back of the appliance (Fig. 10.5-6).
8. Open the water tap to check if the system is leak free and flush the pipe.

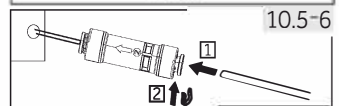
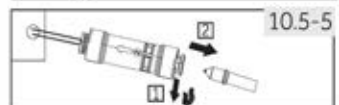
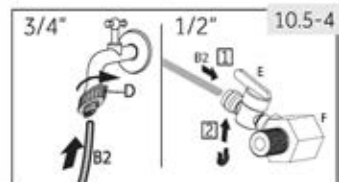
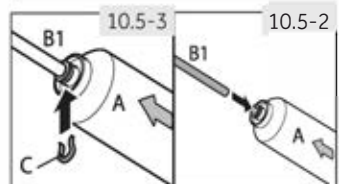
**WARNING!**

- ▶ Ensure that the connections are always firm, dry and leak free.
- ▶ Make sure the hose is never crushed, kinked, or twisted.

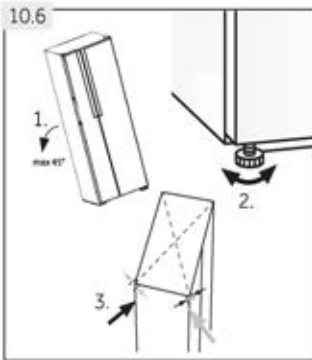

10.6 Aligning the appliance

The appliance should be placed on a flat and solid surface.

1. Tilt the appliance slightly backwards (Fig. 10.6).
2. Set the feet to the desired level.
Make sure the distance to the wall on the hinge sides is at least 10 cm.
3. The stability can be checked by alternately bumping on the diagonals. The slightly swaying should be the same in both directions. Otherwise the frame can warp; possible leaking door seals are the result. A low tendency to the rear facilitates the closing of the doors.

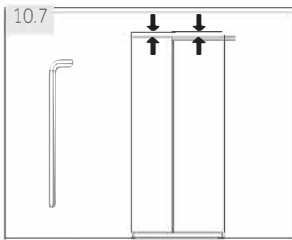

10.7 Fine tuning of the doors

If the doors are still not in one level after levelling the doors by the feet, this mismatch can be remedied by turning the hinge lifting shaft at the right bottom corner of refrigerating door with a spanner (Fig. 10.7)

Clockwise turn lifting shaft with spanner to lower door height (Fig. 10.7-1).

Anticlockwise turn lifting shaft with spanner to lift door height (Fig. 10.7-2).

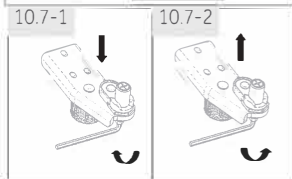

WARNING!

Do not adjust the hinge lifting shaft excessively to a height which might cause the shaft to leave its original locked position. (Adjustable height range: 3 mm)

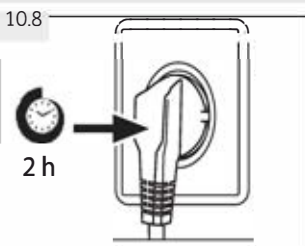

10.8 Waiting time

To the maintenance-free lubrication oil is located in the capsule of the compressor. This oil can get through the closed pipe system during slanting transport. Before connecting the appliance to the power supply you have to wait at least 2 hours (Fig.10.8) so that the oil runs back into the capsule.

10.9 Electrical connection

Before each connection, check that:

- ← The plug and fuse of the power supply are appropriate according to the rating plate.
- ← The outlet is grounded and there are no power strips or extension cords.
- ← The plug and socket are strictly in accordance with the standards.
Connect the plug to a properly installed domestic outlet.



WARNING:

To avoid risks, customer service must replace any damaged power cord (see warranty card).

10.10 Door removal and installation

Should you need to remove the doors from the appliance, follow the door removal and installation instructions below. (Fig. 10.10).



WARNING:

- ← Before performing this operation, turn off the appliance and unplug the outlet plug.
 - ← Block the water supply.
 - ← The device is heavy. Always handle the appliance with at least two people.
 - ← Do not tilt the device more than 45° or place it horizontally on the floor.
- ← The door may fall down and injure people, or be damaged during these steps, proceed

1. Release the left side of two couplers from water in the front left corner at the bottom of the appliance: press and hold the clamp as shown and remove the water pipe (Fig. 10.10-1).

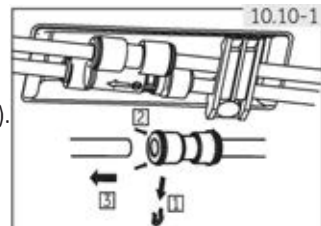

2. Loosen the screw on the hinge cover and remove the cover (Fig. 10.10-2). When removing the freezer door, disconnect all cables except the ground cable.

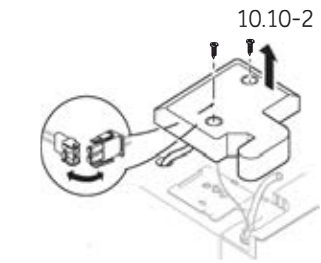

3. Loosen the screws that hold the top hinge in position, then remove the hinge. (Fig. 10.10-3).
4. Lift the door to remove it (Fig. 10.10-4). When removing the freezer door, lift it high enough to remove the water connection at the bottom of the appliance.
5. Replace door by reversing removal steps. Make sure the ground wire is fixed by the screw.
6. Reinstall the water connection.

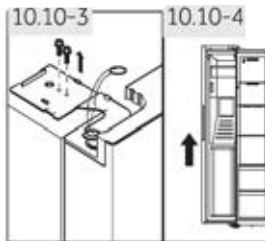

i **Nota: fridge door**

The images show the removal of the freezer door. For the refrigerator door, use the matching parts from the other side.

11.1 Product sheet according to the regulation (UE) N° 2019/2016

Commercial brand	Haier
model identifier	HSR3918FI*/HSO*IF9183/HSR3918EI*/HSO*IE9183/ HSR5918DI*/HSO5918DI*/HSO*ID9185
model category	Frigorífico-congelador
energy efficiency class	F/F/E/E/D/D/D
Annual energy consumption (kWh/year) ¹	393/393/317/317/253/253/253
Fridge Volume (L)	337/337/337/337/333/333/333
Freezing Volume (L)	178
Number of stars	✱ ✱ ✱ ✱
Temperature of other compartments > 14 °c	no
Sistema no frost	Si
Temperature rise time (h)	5
Freezing capacity (kg/24 h)	10
climatic class	SN-N-ST
This appliance is intended to be used at an ambient temperature between 10 °c and 38 °c.	
Noise emission class and airborne acoustic noise emissions (db (A) re 1pW)	C(40)
Type	Frestanding

¹based on the results of the standard test for 24 hours. Actual power consumption will depend on how the appliance is used and where it is located.

11.2 Additional technical data

Total storage Volume (L)	515/515/515/515/511/511/511
Voltage / Frequency	220-240V~/50 Hz
Defrost input power (W)	200
Main fuse (A)	15
Refrigerant	R600a
Water pressure in MPa	0,15-0,6
Dimensions (H/W/D in mm)	1775/908/659

11.3 Standards and directives

This product meets the requirements of all applicable EC directives with the corresponding harmonized standards, which provide for CE marking.

We recommend going to our Haier customer service and the use of original spare parts.

If you have a problem with your device, first check the TROUBLESHOOTING section.

If you cannot find a solution there, please contact

- ▶ your local dealer or
- ▶ the Service and Support area at www.haier.com, where you can find phone numbers and frequently asked questions and where you can activate the service claim.

To contact our Service, make sure you have the following information available. Information can be found on the nameplate.

Model _____ N.º SERIAL _____

Also check the warranty card supplied with the product in case of warranty.

For general business inquiries, please see our addresses in Europe below:

Haier European Addresses			
Country*	address	Country*	address
Italy	Haier Europe Trading SRL Via De Cristoforis, 12 21100 Verese ITALIA	Francia	Haier France SAS 3-5 rue des Gravieres 92200 Neuilly sur Seine FRANCIA
Spain Portugal	Haier Iberia SL Pg. Garcia Faria, 49-51 08019 Barcelona ESPAÑA	Belgium-FR Belgium-NL Netherlands Luxembourg	Haier Benelux SA Anderlecht Route de Lennik 451 BÉLGICA
Germany/ Austria	Haier Deutschland GmbH Hewlett-Packard-Str. 4 D-61352 Bad Homburg ALEMANIA	Polonia check Hungary Greece Romanía Russia	Haier Poland Sp. zo.o. Al. Jerozolimskie 181B 02-222 Warszawa POLONIA
United Kingdom	Haier Appliances UK Co.Ltd. One Crown Square Church Street East Woking, Surrey, GU21 6HR RU		

*For more information, see www.haier.com

***Duración óf the guarantee óf the refrigeración appliance:**

The minimum warranty is: 2 years for EU countries, 3 years for Turkey, 1 year for UK, 1 year for Russia, 3 years for Sweden, 2 years for Serbia, 5 years for Norway, 1 year for Morocco, 6 months for Algeria, in Tunisia no legal guarantee is required.

***The períod óf spare parts fór the repair óf the appliance:**

Thermostats, temperature sensors, printed circuit boards and light sources are available for a minimum period of seven years after the last unit of the model is sold.

*Handles, door hinges, trays and baskets for a minimum period of seven years and door seals for a minimum period of 10 years, after the marketing of the last unit of the model.

***Technical assistance**

To contact technical support, please visit our website: <https://corporate.haier-europe.com/en/> In the "website" section, choose your product brand and your country. You will be redirected to the specific website where you can find the phone number and the form to contact technical support

*For more information on the product, see: <https://eprel.ec.europa.eu/>



Návod na použitie

Chladnička s mrazničkou

HSR3918FI*

HSO*IF9183

HSR3918EI*

HSO*IE9183

HSR5918DI*

HS05918DI*

HSO*ID9185

*=MP, MX, PG, PH, PB, PW, BP, GP, MB

SK

Haier

Ďakujeme za zakúpenie produktu Haier.

Pred použitím tohto spotrebiča si pozorne prečítajte tieto pokyny. Pokyny obsahujú dôležité informácie, ktoré vám pomôžu vyťažiť zo spotrebiča maximum a zaistiť bezpečnú a správnu inštaláciu, používanie a údržbu.

Túto príručku uschovajte na vhodnom mieste, aby ste si mohli kedykoľvek prečítať pokyny na bezpečné a správne používanie spotrebiča.

Ak spotrebič predávate, darujete alebo ho nechávate v domácnosti po odťahovaní, nezabudnite s ním novému vlastníkovi odovzdať aj túto príručku, aby sa mohol oboznámiť so spotrebičom a bezpečnostnými upozorneniami.



Vysvetlivky



Varovanie – Dôležité bezpečnostné informácie

Všeobecné informácie a tipy



Informácie o životnom prostredí



Likvidácia

Pomáhajte chrániť životné prostredie a zdravie ľudí. Obal vyhodte do vhodných nádob na recykláciu. Pomáhajte recyklovať odpad z elektrických a elektronických prístrojov. Zariadenia označené týmto symbolom nelikvidujte s domácim odpadom. Výrobok odneste do miestneho recyklačného strediska alebo kontaktujte mestský úrad.



VAROVANIE!

Nebezpečenstvo poranenia alebo zadusenia!

Chladivá a plyny sa musia likvidovať profesionálnym spôsobom. Pred správnu likvidáciou sa uistite, že nie je poškodená hadica okruhu chladiva. Spotrebič odpojte od elektrickej siete. Odrežte a zlikvidujte napájací kábel. Vyberte podnosy a zásuvky, ako aj západku a tesnenie dverí, aby ste zabránili zatvoreniu detí a domácich zvierat vo vnútri spotrebiča.

Staré spotrebiče majú ešte stále určitú zostatkovú hodnotu. Ekologický spôsob likvidácie zabezpečí opätovné zhodnotenie cenných surovín a ich opätovné použitie.

Ako expandér izolačnej peny sa používa cyklopentán. Je to horľavá látka, ktorá nie je škodlivá pre ozón.

Zabezpečením správnej likvidácie tohto výrobku pomôžete zabrániť možným negatívnym vplyvom na životné prostredie a ľudské zdravie, ku ktorým by v opačnom prípade mohlo dôjsť.

Podrobnejšie informácie o recyklácii tohto výrobku získate na príslušnom miestnom úrade, v zberných surovinách alebo v predajni, kde ste si výrobok zakúpili.

1 - Bezpečnostné informácie.....	4
2 - Určené použitie	9
3 - Opis produktu	12
4 - Ovládací panel.....	13
5 - Použitie	14
6 - Tipy na úsporu energie.....	24
7 - Vybavenie.....	25
8 - Starostlivosť a čistenie.....	27
9 - Riešenie problémov	30
10 - Inštalácia	34
11 - Technické údaje	39
12 - Zákaznícky servis	40

Pred prvým zapnutím spotrebiča si prečítajte nasledujúce bezpečnostné pokyny:



VAROVANIE!

Pred prvým použitím

- ▶ Uistite sa, že sa spotrebič pri preprave nepoškodil.
- ▶ Odstráňte všetky obaly a uložte ich mimo dosahu detí.
- ▶ Pred inštaláciou spotrebiča počkajte najmenej dve hodiny, aby sa zabezpečila plná účinnosť chladiaceho okruhu.
- ▶ Spotrebič musia prenášať minimálne dve osoby, pretože je ťažký.

Inštalácia

- ▶ Spotrebič musí byť umiestnený na dobre vetranom mieste. Nad spotrebičom a v jeho okolí musíte zabezpečiť minimálne 10 cm priestor.
- ▶ **VAROVANIE:** Dávajte pozor, aby nedošlo k blokovaniu vetracích otvorov v kryte zariadenia alebo v zabudovanej konštrukcii.
- ▶ Spotrebič nikdy neumiestňujte na vlhké miesto ani na miesto, kde by mohla striekať voda. Postriekania vodou a škvŕny vyčistite a osušte mäkkou čistou handričkou.
- ▶ Spotrebič neinštalujte na priame slnečné svetlo ani do blízkosti zdrojov tepla (napr. kachle, ohrievače).
- ▶ Spotrebič nainštalujte a vyrovnajte na mieste, ktoré je vhodné svojou veľkosťou a využitím.
- ▶ Uistite sa, že elektrické údaje na typovom štítku sa zhodujú s údajmi pre vašu sieť. V opačnom prípade kontaktujte elektrikára.
- ▶ Spotrebič funguje pri 220 – 240 VAC/50 Hz napájaní. Abnormálne kolísanie napätia môže spôsobiť, že sa spotrebič nezapne, poškodí sa regulátor teploty alebo kompresor alebo sa môže pri prevádzke vyskytnúť neobvyklý hluk. V takom prípade musíte namontovať automatický regulátor.
- ▶ Nepoužívajte adaptéry s viacerými zásuvkami ani predĺžovacie káble.
- ▶ **VAROVANIE:** Na zadnú stranu spotrebiča neumiestňujte rozvodné prenosné zásuvky ani prenosné zdroje napájania.
- ▶ **VAROVANIE:** Pri umiestnení spotrebiča zabezpečte, aby sa napájací kábel nezachytil ani nepoškodil.
- ▶ Na napájací kábel nestúpajte.

**VAROVANIE!**

- ▶ Použite samostatnú uzemnenú zásuvku, aby k nej bol zabezpečený jednoduchý prístup. Spotrebič musí byť uzemnený.

Len pre Spojené kráľovstvo: Napájací kábel spotrebiča je vybavený 3-vodičovou (uzemňovacou) zástrčkou, ktorá sa vsúva do štandardnej 3-vodičovej (uzemnenej) zásuvky. Tretí kolík (uzemnenie) nikdy neodrezávajte ani neodstraňujte. Po inštalácii spotrebiča musí byť zástrčka prístupná.

- ▶ **VAROVANIE:** Nepoškodzte chladiaci okruh.

Každodenné použitie

- ▶ Deti staršie ako 8 rokov a osoby s obmedzenými fyzickými, zmyslovými alebo duševnými schopnosťami alebo nedostatkom skúseností či vedomostí môžu tento spotrebič používať pod dohľadom, resp. po poučení a oboznámení sa s bezpečným spôsobom používania a porozumení možným nebezpečenstvám.
- ▶ Deti sa so spotrebičom nesmú hrať.
- ▶ Deti vo veku od 3 do 8 rokov môžu do chladiacich spotrebičov nakladať a vykladať potraviny, nesmú ich však čistiť ani inštalovať.
- ▶ Deťom do 3 rokov nedovoľte, aby sa priblížili ku spotrebiču, pokiaľ nie sú pod neustálym dohľadom.
- ▶ Čistenie a údržbu deti bez dozoru nesmú vykonávať.
- ▶ Zariadenie musí byť umiestnené tak, aby bola zástrčka prístupná.
- ▶ Ak v blízkosti spotrebiča uniká skvapalnený zemný plyn alebo iný horľavý plyn, zatvorte ventil unikajúceho plynu, otvorte dvere a okná a neodpájajte zástrčku napájacieho kábla chladničky/mrazničky ani iného zariadenia.
- ▶ Všimnite si, že spotrebič je nastavený na prevádzku v špecifickom klimatickom pásme 10 až 38 °C. Spotrebič možno nebude fungovať správne, ak sa ponechá dlho v prostredí s teplotou, ktorá je vyššia alebo nižšia než je uvedený rozsah.
- ▶ Na chladničku/mrazničku neumiestňujte nestabilné predmety (ťažké predmety, nádoby naplnené vodou), aby nedošlo k zraneniu osôb následkom pádu alebo úrazu elektrickým prúdom po kontakte s vodou.
- ▶ Neťahajte za police vo dverách. Dvere by sa mohli skriviť, stojan na fľaše odtrhnúť alebo by sa spotrebič mohol prevrátiť.



VAROVANIE!

- ▶ Dvere otvárajte a zatvárajte iba pomocou rúkavätí. Medzera medzi dverami a skrinkou je veľmi úzka. Do týchto priestorov nekladajte ruky, aby nedošlo k pricviknutiu prstov. Dvere chladničky/mrazničky otvárajte alebo zatvárajte iba vtedy, ak v rozsahu pohybu dverí nestoja žiadne deti.
- ▶ V mrazničke nikdy neskladujte kvapaliny vo fľašiach alebo plechovkách (okrem liehovín s vysokým obsahom alkoholu), najmä sýtené nápoje, pretože tieto počas mrazenia prasknú.
- ▶ V tomto spotrebiči neskladujte výbušné látky ako sú plechovky s aerosólmi, ktoré podporujú horenie.
- ▶ V spotrebiči neskladujte lieky, baktérie ani chemické látky. Toto zariadenie je spotrebič pre domácnosť. Neodporúča sa skladovať materiály, ktoré vyžadujú presné teploty.
- ▶ Ak došlo v mrazničke k ohrevu, skontrolujte stav potravín.
- ▶ V chladiacom priestore nenastavujte zbytočne nízku teplotu. Pri vysokých nastaveniach sa môžu vyskytnúť mínusové teploty. Pozor: Fľaše môžu prasknúť
- ▶ Zmrazených potravín sa nedotýkajte mokrými rukami (nasad'te si rukavice). Najmä nekonzumujte nanuky ihneď po vybratí z mrazničky. Existuje riziko primrznutia alebo vytvorenia pluzgierov z mrazu. PRVÁ pomoc: ihneď umiestnite pod tečúcu studenú vodu. Neodstraňujte ťahaním!
- ▶ Počas prevádzky sa nedotýkajte vnútorného povrchu priestoru mrazničky, najmä nie mokrými rukami, pretože by vám mohli ruky primrznúť k povrchu.
- ▶ V prípade prerušenia napájania alebo pred čistením odpojte spotrebič zo zásuvky. Pred opätovným zapnutím spotrebiča počkajte najmenej 7 minút, pretože časté štartovanie môže poškodiť kompresor.
- ▶ **VAROVANIE:** V priestoroch spotrebiča, ktoré slúžia na skladovanie potravín, nepoužívajte elektrické spotrebiče, pokiaľ ich používanie neschválil výrobca.

**VAROVANIE!****Údržba/čistenie**

- ▶ Keď čistenie a údržbu vykonávajú deti, nenechávajú ich bez dozoru.
- ▶ Pred vykonávaním akejkoľvek bežnej údržby odpojte spotrebič od elektrickej siete. Pred opätovným zapnutím spotrebiča počkajte najmenej 7 minút, pretože časté štartovanie môže poškodiť kompresor.
- ▶ Pri odpájaní spotrebiča chyťte zástrčku, nie kábel.
- ▶ Spotrebič nečistite tvrdými kefami, drôtenými kefami, čistiacim práškom, benzínom, amylacetátom, acetónom ani podobnými organickými roztokmi, kyselinami ani zásadami. Čistite pomocou špeciálneho čistiaceho prostriedku na chladničky/mrazičky, aby ste zabránili poškodeniu. Prípadne použite teplú vodu a roztok sódy bikarbóny – približne lyžicu sódy bikarbóny na liter vody. Dôkladne opláchnite vodou a utrite dosucha. Nepoužívajte čistiace prášky ani iné abrazívne čistiace prostriedky. Odnímateľné časti neumývajte v umývačke riadu.
- ▶ Námrazu a ľad nezoškrabávajte ostrými predmetmi. Nepoužívajte spreje, elektrické ohrievače ako ohrievač, sušič vlasov, parné čističe alebo iné zdroje tepla, aby nedošlo k poškodeniu plastových častí.
- ▶ **VAROVANIE:** Na urýchlenie odmrazovania nepoužívajte mechanické nástroje ani iné prostriedky s výnimkou tých, ktoré odporúča výrobca.
- ▶ Ak je poškodený vonkajší napájací kábel, v záujme eliminácie akéhokolvek rizika ho musí vymeniť výrobca, jeho servisný zástupca alebo rovnako kvalifikovaná osoba.
- ▶ Spotrebič sa nepokúšajte sami opravovať, rozoberať alebo upravovať. V prípade opravy kontaktujte náš zákaznícky servis.
- ▶ Ak sú poškodené žiarovky, v záujme eliminácie akéhokolvek rizika ich musí vymeniť výrobca, jeho servisný zástupca alebo rovnako kvalifikovaná osoba.
- ▶ Aspoň raz za rok odstráňte prach zo zadnej strany jednotky, aby ste predišli nebezpečenstvu požiaru a zvýšenej spotrebe energie.

- ▶ Počas čistenia na spotrebič nestriekajte ani ho neoplachujte.
- ▶ Na čistenie spotrebiča nepoužívajte prúd vody ani paru.
- ▶ Studené sklenené poličky alebo sklenené dvere neumývajte horúcou vodou. Náhla zmena teploty môže spôsobiť rozbitie skla.
- ▶ Ak spotrebič nebudete dlhšiu dobu používať, nechajte ho otvorený, aby sa vo vnútri nehromadil zápach a nepríjemné pachy.

Informácie o plyne chladiva



VAROVANIE!

Spotrebič obsahuje horľavé chladivo IZOBUTÁN (R600a).

Uistite sa, že sa počas prepravy alebo inštalácie nepoškodil chladiaci okruh. Unikajúce chladivo môže spôsobiť poranenie očí alebo vznietenie. Ak došlo k poškodeniu, udržiajte zdroje otvoreného ohňa mimo, dôkladne vyvetrajte miestnosť a nepripájajte ani neodpájajte napájacie káble spotrebiča alebo akéhokoľvek iného zariadenia. Informujte zákaznícky servis.

V prípade kontaktu očí s chladivom, okamžite vypláchnite oči pod tečúcou vodou a okamžite kontaktujte očného lekára.

VAROVANIE: Chladiaci systém je pod vysokým tlakom. Nemanipulujte s ním. Vzhľadom na použitie horľavých chladív spotrebič nainštalujte, manipulujte s ním a opravujte ho výhradne podľa pokynov. Informácie o likvidácii spotrebiča vám poskytne profesionálny zástupca alebo náš popredajný servis.



VAROVANIE!

V prípade chladničiek s funkciou výroby ľadu venujte pozornosť nasledujúcemu upozorneniu:

Pre spotrebiče, ktoré nie sú určené na pripojenie k vodovodu:

VAROVANIE: naplňte iba pitnou vodou.

Pre spotrebiče určené na pripojenie k vodovodu:

VAROVANIE: pripojte iba k zdroju pitnej vody.

Ak chcete vyčistiť vodný systém, pozrite si príručku používateľa.

Ak máte nejaké otázky, obráťte sa na servisné stredisko.

2.1 Určené použitie

Tento spotrebič je určený na používanie v domácnostiach a podobných aplikáciách, ako sú

- kuchynské priestory pre personál v obchodoch, úradoch a iných pracovných prostrediach;
 - farmy a pre zákazníkov v hoteloch, motelloch a ďalších prostrediach rezidenčného typu,
 - prostredie typu prenocovania s raňajkami,
 - stravovacie služby a podobné, iné ako maloobchodné, priestory.
- Ak sa spotrebič nepoužíva dlhšiu dobu a v chladničke/mrazničke budete používať iba funkciu Holiday alebo funkciu vypnutia chladničky:
- Vyberte potraviny.
 - Odpojte napájací kábel.
 - Vyprázdňte a vyčistite nádrž na vodu.
 - Spotrebič vyčistite podľa vyššie uvedeného návodu.
 - Dvere nechajte otvorené, aby sa vo vnútri nevytvárali nepríjemné pachy.
- Pre zaistenie bezpečného uchovávanie potravín alebo vína, postupujte podľa tohto návodu na použitie.
- Spotrebič by ste mali čistiť aspoň jedenkrát za štyri týždne, aby sa zaistila dobrá starostlivosť a zabránilo sa pachu z nesprávne uskladnených potravín. Tesnenie na dverách musí byť vždy čisté.
- (1) Mäkkou handričkou alebo špongiou namočenou v teplej vode utrite interiér a exteriér chladničky, vrátane tesnenia dverí, poličiek na dverách, sklenených polic, boxov atď.
(do teplej vody môžete pridať neutrálny čistiaci prostriedok).
 - (2) Ak sa kvapaliny náhodne vyliali, všetky kontaminované komponenty sa musia odstrániť a umiestniť pod tečúcu vodu. Po umytí utrite a osušte.
 - (3) Ak dôjde k rozliatiu krému (napríklad smotana, roztopená zmrzlina), odstráňte všetky znečistené časti, vložte ich na nejaký čas do teplej vody s teplotou približne 40 °C, potom ich opláchnite prúdom vody, vysušte a vložte späť do chladničky/mrazničky.
 - (4) V prípade, že v chladničke (medzi policami alebo zásuvkami) ostane nejaká malá usadenina alebo komponent, použite na uvoľnenie mäkkú kefku. Ak sa k tejto časti nedostanete, kontaktujte servis Haier.

- ▶ Aby ste zabránili kontaminácii potravín, dodržiavajte nasledujúce pokyny:
 - Otvorenie dverí na dlhší čas môže spôsobiť výrazné zvýšenie teploty v priehradkách spotrebiča.
 - Pravidelne čistite povrchy, ktoré môžu prísť do styku s potravinami a dostupné systémy na vypúšťanie vody.
 - Nádrže na čistú vodu vyčistite, ak sa nepoužívali 48 hodín; prepláchnite vodný systém pripojený k vodovodnej prípojke, ak voda nebola odčerpaná viac než 5 dní.
 - Surové mäso a ryby skladujte v chladničke/mrazničke vo vhodných nádobách tak, aby sa nedostali do kontaktu s inými potravinami alebo aby na ne nekvapkali. Na zaistenie bezpečného zachovania potravín musíte hotové potraviny a surové mäso/ryby skladovať osobitne.
 - Dvojhviezdičkové priehradky na mrazené potraviny sú vhodné na skladovanie vopred zmrazených potravín, skladovanie alebo výrobu zmrzliny a výrobu kociek ľadu.
 - Priehradky s jednou, dvomi a tromi hviezdčkami nie sú vhodné na mrazenie čerstvých potravín.
 - Ak chcete nechať chladiaci spotrebič dlhší čas prázdny, vypnite ho, rozmrazte, vyčistite, vysušte a dvere nechajte otvorené, aby sa vo vnútri spotrebiča nerozmnožovali plesne.
- ▶ Podrobnosti o najvhodnejšej časti v priehradke spotrebiča, kde sa majú skladovať určité druhy potravín, s ohľadom na rozloženie teploty, ktorá môže byť prítomná v rôznych priehradkách spotrebiča, sú uvedené v druhej časti príručky.

Likvidácia

Symbol  na výrobku alebo jeho balení označuje, že sa s ním nesmie zaobchádzať ako s komunálnym odpadom. Namiesto toho je treba spotrebič odovzdať na príslušnom zbernom mieste na recykláciu elektrických a elektronických zariadení. Zabezpečením správnej likvidácie tohto výrobku pomôžete zabrániť možným negatívnym vplyvom na životné prostredie a ľudské zdravie, ktoré by inak mohli byť spôsobené nevhodným postupom pri jeho likvidácii. Podrobnejšie informácie o recyklácii tohto výrobku získate na príslušnom miestnom úrade, v zberných surovinách alebo v predajni, kde ste si výrobok zakúpili..

Vzhľadom na použitie horľavých plynov dajte spotrebič zlikvidovať profesionálnemu zástupcovi alebo v našom popredajnom servise.

VAROVANIE!**Nebezpečenstvo zadusenía!**

Chladivá a plyny sa musia likvidovať profesionálnym spôsobom. Pred správnu likvidáciou sa uistite, že nie je poškodená hadica okruhu chladiva. Spotrebič odpojte od elektrickej siete. Odrežte a zlikvidujte napájací kábel. Vyberte police a zásuvky, ako aj západku a tesnenie dverí, aby ste zabránili zatvoreniu detí a domácich miláčikov vo vnútri zariadenia.

2.2 Príslušenstvo

Skontrolujte príslušenstvo a dokumentáciu podľa tohto zoznamu (Obr. 2.2):



2.2



Poznámka

Z dôvodu technických zmien a rôznych modelov sa môžu niektoré ilustrácie v tejto príručke líšiť od vášho modelu.

Obrázok spotrebiča (obr. 3)

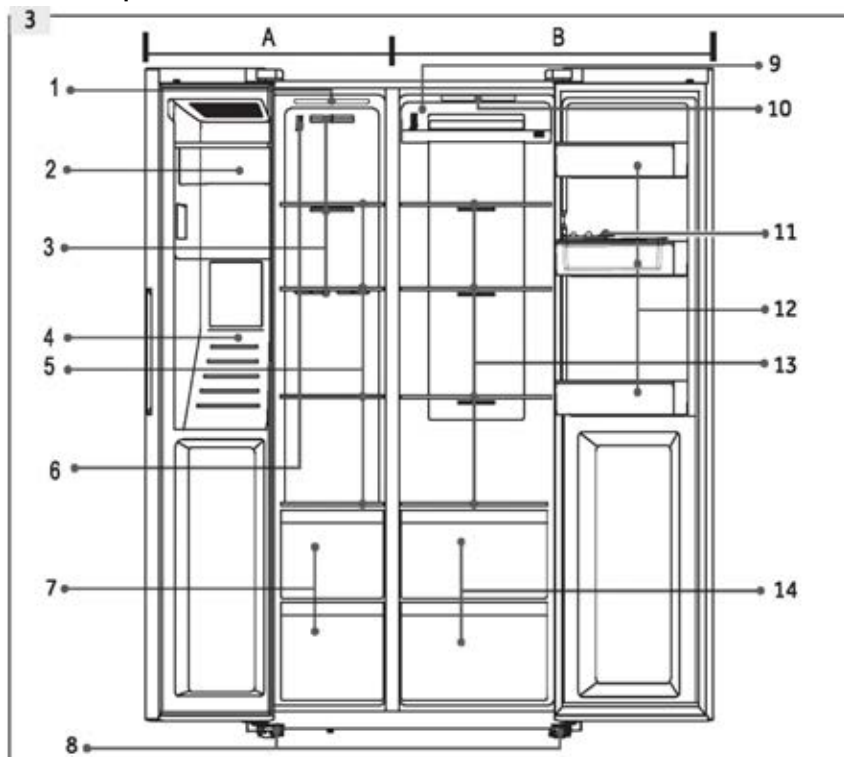

A: Mraziaci priestor

- 1 Stropný priestor
- 2 Výrobník ľadu s nádobou na ľad
- 3 Vzduchové potrubie
- 4 Dávkovač vody a ľadu
- 5 Odkladacie police
- 6 Senzor
- 7 Zásuvky

B: Chladiaci priestor

- 8 Nastaviteľné nožičky
- 9 Vzduchové potrubie
- 10 Stropné svetidlo
- 11 Zásobník na vajcia
- 12 Stojan na dvere/držiak na fľaše
- 13 Police
- 14 Zásuvky

Ovládací panel (obr. 4)

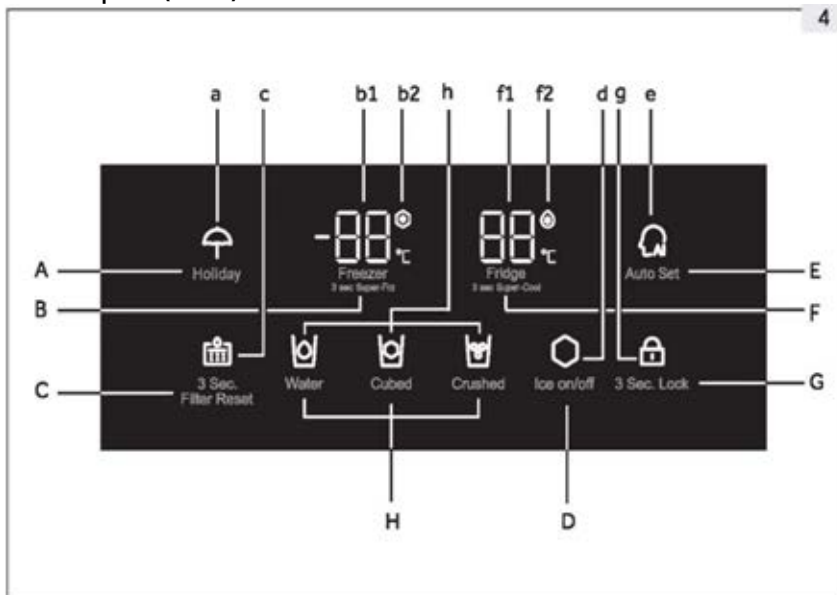
**Tlačidlá:**

- A Funkcia Holiday zap/vyp
- B Nastavenie teploty mrazničky
- C Obnovenie filtra
- D Funkcia Výroby ľadu zap/vyp
- E Funkcia Auto Set zapnutie/vypnutie
- F Úprava teploty chladničky
- G Volič uzamknutia panelu
- H Výber funkcie dávkovača

Indikátory:

- a Režim Holiday
- b1 Teplota mrazničky
- b2 Režim Super-Freeze
- c Stav zmeny filtra
- d Stav výrobníka ľadu
- e Stav Auto Set
- f1 Teplota chladničky
- f2 Režim Super-Cool
- g Zamknutie panelu
- h Stav dávkovača

5.1 Pred prvým použitím

- ▶ Odstráňte všetky obalové materiály a odložte ich mimo dosahu detí. Zlikvidujte ich s ohľadom na životné prostredie.
- ▶ Vyčistite vnútornú a vonkajšiu časť spotrebiča, ako aj interiér a príslušenstvo vodou a jemným čistiacim prostriedkom a dobre ich osušte mäkkou handričkou.
- ▶ Po vyrovnaní a vyčistení spotrebiča počkajte pred pripojením k elektrickej sieti minimálne 2 hodiny. Pozrite časť INŠTALÁCIA.
- ▶ Pred vložením potravín nechajte priehradky vychladiť nastavením na nízku teplotu. Funkcia Super Cool a Super Freeze pomáha rýchlo ochladiť priehradky.
- ▶ Teplota chladničky je automaticky nastavená na 5 °C a teplota mrazničky na -18 °C. Sú to odporúčané nastavenia. Ak je to potrebné, môžete tieto teploty zmeniť manuálne. Pozrite si režim manuálnej úpravy.

5.2 Tlačidlá snímača

Tlačidlá na ovládacom paneli sú dotykové tlačidlá, ktoré reagujú na ľahký dotyk prsta.

5.3 Zapnutie/vypnutie spotrebiča

Spotrebič sa zapne ihneď po pripojení k zdroju elektrického napájania. Zobrazené teploty zobrazia skutočné teploty v oddelení. Môže byť aktívny zámok panelu.

Pred vypnutím spotrebič vyprázdňte. Ak chcete spotrebič vypnúť, vytiahnite napájací kábel zo zásuvky.



Poznámka: Prednastavenia

- ▶ Spotrebič je prednastavený na odporúčanú teplotu 5 °C (chladnička) a -18 °C (mraznička). Za normálnych podmienok okolia teplotu nemusíte nastavovať.
- ▶ Keď sa spotrebič zapne po odpojení od elektrického sieťového napájania, dosiahnutie správnej teploty môže trvať až 12 hodín.



5.4 Uzamknutie a odomknutie panelu

- ▶ Stlačte tlačidlo „G“ (3 sek. Uzamknite) na 3 sekundy, aby ste zablokovali tlačidlá nastavenia teploty a funkcií proti aktivácii.
- ▶ Kontrolka „g“ sa rozsvieti (obr. 5.4) a osvetlenie panelu sa vypne. Ikona bliká, ak sa počas aktivácie zámku panela dotknete tlačidla.
- ▶ Ak chcete panel odomknúť, stlačte tlačidlo znova na 3 sekundy.



Poznámka: Zamknutie panelu

Ovládací panel sa automaticky zablokuje proti aktivácii, ak sa počas 30 sekúnd nedotknete žiadneho tlačidla. Pre akékoľvek nastavenia okrem funkcie dávkovača musí byť ovládací panel odomknutý.

5.5 Pohotovostný režim

Displej sa automaticky vypne po 30 sekundách po stlačení tlačidla. Displej sa automaticky uzamkne. Rozsvieti sa automaticky po stlačení akéhokoľvek tlačidla alebo po otvorení jednej z dverí.

5.6 Alarm otvorenia dverí

Ak sú dvere otvorené dlhšie ako 3 minúty, zaznie alarm pri otvorení dverí. Alarm je možné zrušiť zatvorením dverí. Ak sú dvere otvorené dlhšie ako 7 minút, svetlo vo vnútri oddelenia sa automaticky vypne.

5.7 Vyberte pracovný režim

Budete musieť vybrať jeden z nasledujúcich dvoch spôsobov nastavenia spotrebiča:

5.7.1 Režim Auto Set

Ak nemáte žiadne špeciálne požiadavky, odporúčame použiť režim Auto Set. V režime môže spotrebič nastaviť teplotu automaticky, v závislosti od zmeny teploty okolia a zmeny teploty v spotrebiči.

1. Panel odomknite dotykem tlačidla „G“, ak je uzamknutý (obr. 5.4).
2. Stlačte tlačidlo „E“ (Auto Set) (Obr. 5.7.1-1)
3. Kontrolka „e“ sa rozsvieti a aktivuje sa funkcia (obr. 5.7.1-2).

Opakovaním vyššie uvedených krokov alebo výberom režimu Holiday/Super-Freeze/Super-Cool je možné túto funkciu znova vypnúť.

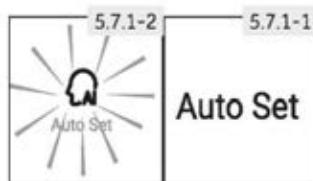

Poznámka: Režim Auto Set

V režime Auto Set nie je možné manuálne nastaviť teplotu chladničky a mrazničky.

5.7.2 Režim manuálneho nastavenia

Ak chcete nastaviť teplotu spotrebiča manuálne, aby ste mohli skladovať určité potraviny, môžete nastaviť teplotu pomocou tlačidla na nastavenie teploty:

5.7.2.1 Nastavte teplotu chladničky

1. Panel odomknite dotykem tlačidla „G“, ak je uzamknutý (obr. 5.4).
2. Stlačením tlačidla „F“ (chladnička) vyberte chladiaci priestor. Teplota v chladiacej časti (f1) začne blikať (obr. 5.7.2-1).
3. Opakovane stlačajte tlačidlo „F“ (chladnička), až kým nebude blikať požadovaná teplota (obr. 5.7.2-2). Pri každom stlačení tlačidla sa ozve signál. Teplota sa zvyšuje po krokoch 1°C z minimálne 1°C na maximálne 9°C. Optimálna teplota v chladničke je 5°C. Chladnejšie teploty znamenajú zbytočnú spotrebu energie.
4. Dotknite sa ľubovoľného tlačidla okrem tlačidla „F“ (chladnička), aby ste hodnotu potvrdili, alebo počkajte 5 sekúnd, aby sa hodnota nastavila automaticky. Zobrazená teplota prestane blikať.

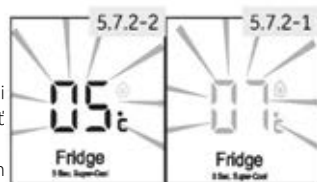

**Poznámka: Konflikt s inými funkciami**

Teplotu nie je možné nastaviť, ak je aktivovaná akákoľvek iná funkcia (Super Cool, Super Freeze, Holiday alebo Auto Set), alebo ak je displej uzamknutý. Bude blikať príslušný indikátor spolu so znejúcim bzučiakom.

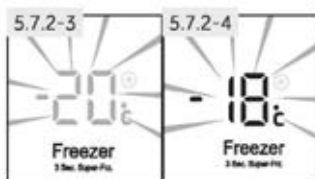
**5.7.2.2 Nastavte teplotu mrazničky**

1. Panel odomknite dotykom tlačidla „G“, ak je uzamknutý (obr. 5.4).
2. Stlačením tlačidla „B“ (mraznička) vyberte mraziaci priestor. Teplota v mraziacej časti (b1) začne blikať (obr. 5.7.2-3).
3. Opakovane stláčajte tlačidlo „B“ (mraznička), až kým nebude blikať požadovaná teplota (obr. 5.7.2-4). Pri každom stlačení tlačidla zaznie signál.
4. Teplota sa zvyšuje v krokoch 1°C v rozsahu od -14°C do -24°C. Optimálna teplota v mrazničke je -18°C. Chladnejšie teploty znamenajú zbytočnú spotrebu energie.
5. Dotknite sa ľubovoľného tlačidla okrem tlačidla „B“ (mraznička), aby ste hodnotu potvrdili, alebo počkajte 5 sekúnd, aby sa hodnota nastavila automaticky. Zobrazená teplota prestane blikať.

**Poznámka: Vplyvy na teplotu**

Teploty vo vnútri spotrebiča sú ovplyvnené nasledujúcimi faktormi:

- ▶ Teplota prostredia
- ▶ Množstvo uskladnených potravín
- ▶ Frekvencia otvárania dverí
- ▶ Inštalácia spotrebiča

**5.8 Funkcia Super-Cool**

Zapnite funkciu Super-Cool, ak chcete pridať veľké množstvo potravín naraz (napríklad po nákupe). Funkcia Super-Cool urýchľuje chladenie čerstvých potravín a chráni už uskladnené potraviny pred nežiaducim ohriatím.

1. Panel odomknite dotykom tlačidla „G“, ak je uzamknutý (obr. 5.4).
2. Stlačte tlačidlo „F“ (chladnička) na 3 sekundy. Indikátor „f2“ sa rozsvieti a aktivuje sa funkcia. (Obr. 5.8).

Rovnaká operácia zastaví funkciu Super-Cool.

**Poznámka: Automatické vypnutie**

- ▶ Táto funkcia sa automaticky deaktivuje približne po 6 hodinách.
- ▶ Funkcia je tiež vypnutá, ak je zvolený režim Auto Set alebo Holiday.

5.9 Funkcia Super-Freeze

Čerstvé potraviny by sa mali čo najrýchlejšie zmraziť. Zachovala sa tak najlepšia nutričná hodnota, vzhľad a chuť. Funkcia Super-Freeze urýchľuje zmrazenie čerstvých potravín a chráni už uskladnené potraviny pred nežiaducim ohriatím. Ak potrebujete zmraziť veľké množstvo potravín naraz, odporúča sa pred pridaním potravín nastaviť funkciu Super-Freeze 24 hodín vopred.

1. Panel odomknite dotykom tlačidla „G“, ak je uzamknutý (obr. 5.4).
2. Stlačte tlačidlo „B“ (mraznička) na 3 sekundy. Indikátor „b2“ sa rozsvieti a funkcia sa aktivuje. (Obr. 5.9).

Rovnaká operácia zastaví funkciu Super-Freeze.



Poznámka: Automatické vypnutie

- Funkcia Super-Freeze sa automaticky vypne približne po 50 hodinách.
- Funkcia je tiež vypnutá, ak je zvolený režim Auto Set alebo Holiday.

5.10 Funkcia Holiday

Táto funkcia nastavuje teplotu chladničky na 17 °C. To umožňuje ponechať dvere prázdnej chladničky zatvorené bez spôsobenia zápachu alebo plesne - počas dlhej neprítomnosti (napr. počas dovolenky). Toto nastavenie nemá vplyv na mraziaci priestor.

1. Panel odomknite dotykom tlačidla „G“, ak je uzamknutý (obr. 5.4).
2. Stlačte tlačidlo „A“ Holiday na 3 sekundy. Kontrolka „a“ sa rozsvieti a aktivuje sa funkcia (obr. 5.10).

Opakovaním vyššie uvedených krokov alebo výberom inej funkcie je možné túto funkciu znova vypnúť.



VAROVANIE!

Ak je aktivovaná funkcia Holiday, v chladničke sa nesmie skladovať žiadny tovar. Teplota +17 °C je príliš vysoká na skladovanie potravín.

5.11

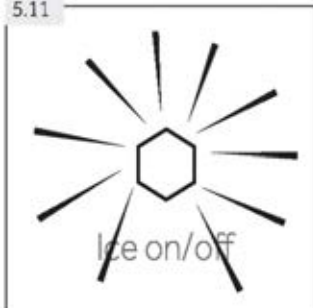

5.11 Funkcia Výrobník ľadu

Táto funkcia umožňuje tvorbu ľadu, ktorý je možné odstrániť cez dávkovač.

Výrobník ľadu pravidelne prijíma automatický prietok vody, ktorá je zmrazená na kocky ľadu. Kapacita zariadenia na výrobu ľadu závisí od teploty okolia, frekvencie otvárania dverí mrazničky a nastavenia teploty mraziacej časti.

1. Uistite sa, že je otvorený ventil prívodu vody.
2. Panel odomknite dotykom tlačidla „G“, ak je uzamknutý (obr. 5.4).
3. Dotknite sa tlačidla „D“ (Ice ON/OFF).
4. Indikátor „d“ sa rozsvieti a aktivuje sa funkcia (obr. 5.11). Opakovaním krokov 2 až 4, táto funkcia môže byť znovu vypnutá.



Poznámka: Funkcia Výrobník ľadu

- ▶ Keď je aplikácia zapnutá, výrobník ľadu je v predvolenom nastavení vypnutý.
- ▶ Ak nepotrebujete kocky ľadu na dlhú dobu, vypnite funkciu Ice Maker, vyprázdnite nádobu a vložte vyčistenú nádobu.
- ▶ Výrobník ľadu môže byť nakonfigurovaný iba výrobcom alebo zakúpený od servisného zástupcu.

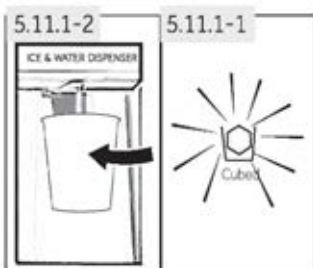

5.11.1 Získavanie ľadových kociek z dávkovača

1. Stlačením tlačidla „Cubed“ (Kocka) vyberte kocky ľadu. Rozsvieti sa ikona „Cubed“ (Kocka) (obr. 5.11.1-1).
2. Umiestnite pohár pod dávkovač vody a ľadu (obr. 5.11.1-2) na prednú stranu spotrebiča.
3. Uistite sa, že pohár je blízko výstupu z dávkovača, aby ste zabránili vypadnutiu ľadových kociek.
4. Zatlačte pohár proti páke. Kocky ľadu padajú do pohára.



Poznámka: Získavanie ľadu

- ▶ Po prvom zapnutí spotrebiča a spustení funkcie ľadu, keď je nádobu prázdna, môže trvať až 24 hodín, kým sa vyrobí prvá dávka kociek ľadu.
- ▶ Prvá výroba kociek ľadu (cca 20 kusov) by sa nemala konzumovať po prvom použití, po dlhom nepoužívaní funkcie Výrobník ľadu a po výmene filtra.



Poznámka: Získavanie ľadu

- ▶ Naplnenú nádobu s ľadom nevyberajte z mrazničky a nenechávajte dlhšie stáť, než je potrebné, pretože sa môže roztaviť ľad.
- ▶ V obdobiach zriedkavého odoberania ľadu môžu kocky primrznúť dokopy. Je to normálne.
- ▶ Ak kocky ľadu zatuchnú, vyhodte ich a nádobu na ľad vyčistite.
- ▶ 3 sekundy po podaní ľadu sa klapka dávkovača uzavrie so zvukovým signálom. Pohár nevyberajte po dobu 2 až 3 sekúnd, pretože by mohlo dôjsť k tvorbe ďalšej vody alebo ľadu.
- ▶ Rozdrvený ľad môže byť vydaný namiesto kocky ľadu, ak bol rozdrvený ľad poslednou zvolenou možnosťou.
- ▶ Do nádoby na ľad nevkladajte kocky ľadu, ktoré nevyrobil výrobnik ľadu, aby nedošlo k poškodeniu mechanizmu.
- ▶ Nastavenie dávkovača môžete prepnúť na Water (Voda), Cubed (Kocka) alebo Crushed (Drvený), aj keď je displej uzamknutý.

5.11.2 Rozdrvenie ľadu z dávkovača

1. Stlačením tlačidla „Crushed“ (Rozdrvený) vyberte rozdrvený ľad, rozsvieti sa ikona „Crushed“ (obr. 5.11.2).
2. Umiestnite pohár pod dávkovač vody a ľadu (obr. 5.11.1-2) na prednú stranu spotrebiča.
3. Uistite sa, že pohár je blízko výstupu z dávkovača, aby ste zabránili vypadnutiu rozdrveného ľadu.
4. Zatlačte pohár proti páke. Rozdrvený ľad padá do pohára.



VAROVANIE!

- ▶ Nepoužívajte hlboké, úzke, krehké alebo jemné poháre alebo papierové poháre s dávkovačom.
- ▶ Nikdy neumiestňujte konzervované nápoje alebo potraviny do nádoby na ľad, pretože by to poškodilo mechanizmus drvenia.
- ▶ Neodstraňujte kryt zariadenia na výrobu ľadu, aby ste predišli náhodnému zraneniu alebo poškodeniu spotrebiča.

5.12 Funkcia chladnej vody

Pomocou tejto funkcie sa nádrž v chladničke automaticky naplní pitnou vodou, ktorá sa ochladí na pitnú teplotu a môže ju načerpať.

1. Uistite sa, že je otvorený ventil prívodu vody.
2. Stlačte tlačidlo (Water) (Obr. 5.12-1).
3. Kontrolka sa rozsvieti, aktivuje sa funkcia (obr. 5.12-2) a vodu je možné načerpať.

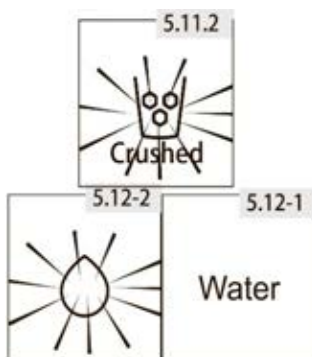

5.12.1 Získavanie vody z dávkovača

1. Stlačením tlačidla „Voda“ vyberte studenú vodu. Rozsvieti sa ikona Water (Voda).
2. Umiestnite pohár pod dávkovač vody a ľadu (obr. 5.11.1-2) na prednú stranu spotrebiča.
3. Uistite sa, že je pohár zarovnaný s dávkovačom, aby sa zabránilo striekaniu vody.
4. Zatlačte pohár proti páke. Do pohára tečie voda.

**Poznámka: Dávkovač vody**

- ▶ Pri prvom použití je potrebné stlačiť páčku dávkovača na 3 minúty, aby sa vyčistil vzduch v potrubí.
- ▶ Prvých 7 pohárov vody sa nemá spotrebovať po prvom spustení alebo po dlhej prestávke v používaní.
- ▶ Prvých pár pohárov vody, ktoré vyberiete, je teplejších ako ďalšie poháre. Je to normálne.
- ▶ Ak máte radi veľmi studenú vodu, dajte do pohára kocky ľadu z nádoby na ľad.
- ▶ Voda v zásobníku by sa mala odstrániť, pretože by sa mohla rozliať, keď sa dvierka otvoria a zatvoria.

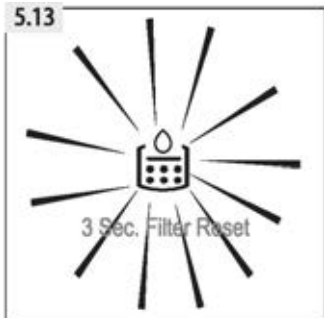
5.13**5.13 Zmena indikátora filtra**

Približne každých 6 mesiacov sa rozsvieti kontrolka „Zmeniť filter“ (obr. 5.13). To znamená, že vodný filter sa musí vymeniť. Postupujte podľa pokynov v časti STAROSTLIVOSŤ A ČISTENIE.

Filter vo vodnom potrubí absorbuje nečistoty a tvorí vodu/ľad čistým a hygienickým. Po dlhej dobe používania sa kocky ľadu môžu zmenšiť, pretože filter je zablokovaný nečistotami.

**Poznámka: Zmena filtra**

- ▶ Pre dokonalú kvalitu kociek ľadu je dôležité pravidelne vymieňať vodný filter. Ak kvalita vody vykazuje známky zhoršenia, či už vizuálne alebo chuťovo, filter by sa mal vymeniť skôr, než sa rozsvieti kontrolka.
- ▶ Po inštalácii nového filtra by sa nemala konzumovať ďalšia výroba kociek ľadu (cca 20 kusov) alebo vody (cca 7 pohárov).

5.13.1 Reset indikátora Zmena filtra

Stlačte tlačidlo „C“ (3 sek. Reset filtra) na 3 sekundy, indikátor „Zmeniť filter“ (c) sa zatmie.

**Poznámka: Obnoviť indikátor filtra zmeny**

Ak sa chcete vyhnúť ochoreniam, nedeaktivujte indikátor zmeny filtra bez zmeny filtra.

5.14 Tipy na skladovanie čerstvých potravín

5.14.1 Uchovávanie v chladničke

- ▶ Teplotu v chladničke udržiavajte pod 5 °C.
- ▶ Horúce jedlá musíte pred uložením do spotrebiča ochladiť na izbovú teplotu.
- ▶ Potraviny skladované v chladničke by ste mali pred uložením umyť a vysušiť.
- ▶ Skladované potraviny by mali byť správne utesnené, aby sa zabránilo zmenám vône alebo chuti.
- ▶ Neskladujte nadmerné množstvo potravín. Medzi potravinami nechajte voľný priestor, aby okolo nich mohol prúdiť studený vzduch, aby sa dosiahlo lepšie a rovnomernejšie ochladenie.
- ▶ Potraviny konzumované denne by sa mali skladovať v prednej časti police.
- ▶ Medzi potravinami a vnútornými stenami nechajte dostatočne veľký voľný priestor na prúdenie vzduchu. Predovšetkým neskladujte potraviny opreté o zadnú stenu: potraviny by mohli primrznúť ku zadnej stene. Zabráňte priamemu kontaktu potravín (predovšetkým mastných alebo kyslých potravín) s vnútorným povrchom, pretože olej/kyselina môže narušiť vnútorný povrch. Očistite mastné/kyslé nečistoty vždy, keď sa objavia.
- ▶ Mrazené potraviny rozmrazte v chladničke. Takto môžete použiť mrazené potraviny na zníženie teploty v priehradke a usporiť energiu.
- ▶ Proces dozrievania ovocia a zeleniny, ako sú cukety, melóny, papája, banán, ananás atď., sa môže v chladničke urýchliť. Preto sa neodporúča uchovávať ich v chladničke. Zrenie veľmi zelených plodov sa však dá na určité obdobie podporiť. Cibuľu, cesnak, zázvor a inú koreňovú zeleninu by ste tiež mali skladovať pri izbovej teplote.
- ▶ Neprijemný zápach vo vnútri chladničky je znakom toho, že sa niečo rozlialo a treba priestor vyčistiť. Pozrite STAROSTLIVOSŤ A ČISTENIE.
- ▶ Rôzne potraviny je potrebné umiestniť do rôznych oblastí podľa ich vlastností (obr. 5.14.1):

- 1 Maslo, syr atď.
- 2 Vajcia, konzervy, koreniny atď.
- 3 Nápoje a potraviny vo fľašiach.
- 4 Potraviny v pohároch, konzervované potraviny atď.
- 5–6 Mäsové výrobky, ryby, surové potraviny
- 7 Plechovky, mliečne výrobky atď.
- 8 Ovocie, zelenina, šalát atď.
- 9 Varené mäso, klobásy atď.

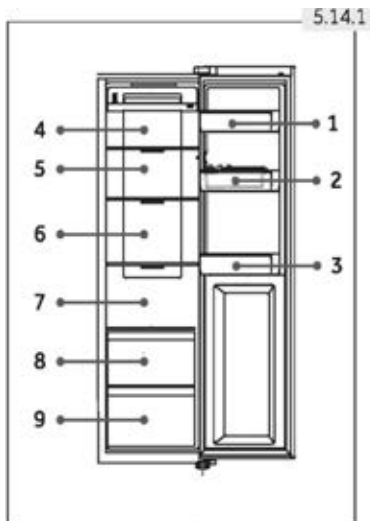

5.14.2 Skladovanie v mraziacom priestore

- ▶ Teplotu v mrazničke udržiajte na $-18\text{ }^{\circ}\text{C}$.
- ▶ 12 hodín pred zmrazením položiek zapnite funkciu Super-Freeze; - pre malé množstvá potravín postačuje 4 – 6 hodín.
- ▶ Horúce jedlá musíte pred uložením do mraziaceho boxu ochladiť na izbovú teplotu.
- ▶ Potraviny nakrájané na malé porcie sa zmrazia rýchlejšie a ľahšie sa rozmrazia a uvaria. Odporúčaná hmotnosť pre každú porciu je menej ako 2,5 kg
- ▶ Pred vložením do mrazničky je lepšie potraviny zabaliť. Vonkajšia strana obalu musí byť suchá, aby sa zabránilo zlepeniu vreciek. Obalové materiály by mali byť bez zápachu, vzduchotesné, nejedovaté a netoxické.
- ▶ Aby sa predišlo uplynutiu doby skladovania, všimnite si dátum zmrazenia, trvanlivosť a názov potraviny na obale a podľa toho skladujte rôzne potraviny.
- ▶ **VAROVANIE!** Kyselina, zásady a sol' atď. by mohli narušiť vnútorný povrch mrazničky. Neumiestňujte potraviny s týmito látkami (napr. morské ryby) priamo na vnútorný povrch. Slanú vodu je treba z mrazničky okamžite utrieť.
- ▶ Neprekračujte dobu skladovania potravín odporúčanú výrobcami. Z mrazničky vyberte len požadované množstvo potravín.
- ▶ Rôzne potraviny je potrebné umiestniť do rôznych oblastí podľa ich vlastností (obr.5.14.2):

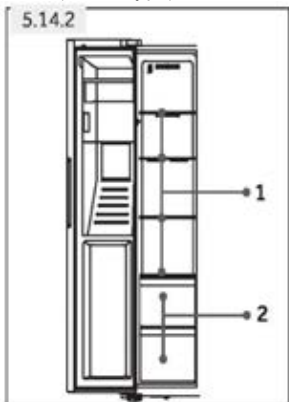

- 1 Menej zaťažujúce predmety, ako je zmrzlina, zelenina, chlieb atď.
- 2 Veľké/ťažšie porcie jedla, ako sú mäsové kĺby na praženie



Poznámka: Uskladnenie

- ▶ Udržujte vzdialenosť viac ako 10 mm medzi potravínou a snímačom, aby sa zabezpečil chladiaci účinok.
- ▶ Pri práci nechajte v spotrebiči najnižšiu zásuvku, aby sa zabezpečil chladiaci účinok.
- ▶ Potraviny, ktoré obsahujú ľad (napríklad zmrzlinu atď.), by sa mali skladovať vo vnútri mraziacej časti namiesto v držiakoch na fľaše. Zmeny teploty, ktorým sú držiaky vystavené, spôsobené otvorením a zatvorením dvierok, môžu jedlo rozmraziť.

- ▶ Rozmrazené potraviny rýchlo skonzumujte. Aby jedlá ostali jedlé, rozmrazené potraviny sa nesmú opäť zmraziť, pokiaľ ich najprv neuvaríte.
- ▶ Do mraziaceho priestoru nevkladajte nadmerné množstvo čerstvých potravín. Pozrite si mraziacu kapacitu mrazničky - pozrite si TECHNICKÉ ÚDAJE alebo údaje na typovom štítku.
- ▶ Potraviny je možné skladovať v mrazničke pri teplote najmenej -18 °C od 2 až 12 mesiacov, v závislosti od ich vlastností (napr. mäso: 3 – 12 mesiacov, zelenina: 6 – 12 mesiacov)
- ▶ Pri mrazení čerstvých potravín sa vyhýbajte ich kontaktu s už zmrazenými potravinami. Riziko rozmrazenia!
- ▶ Mrazené potraviny rozmrazujte v chladničke. Takto môžete použiť mrazené potraviny na zníženie teploty v priehradke a usporiť energiu.

5.14.3 Pri skladovaní komerčne mrazených potravín dodržiavajte tieto pokyny:

- ▶ Vždy dodržiavajte pokyny výrobcov o dobe skladovania potravín. Usmernenia neporušujte!
- ▶ Snažte sa čas medzi nákupom a uložením potravín čo najviac skrátiť, aby ste zachovali kvalitu potravín.
- ▶ Kupujte mrazené potraviny, ktoré boli skladované pri teplote -18 °C alebo nižšej.
- ▶ Vyhňte sa nákupu potravín, ktoré majú na obale ľad alebo námrazu – to znamená, že výrobky mohli byť čiastočne rozmrazené a opätovne zmrazené pri určitom náraste teploty, čo mohlo znížiť ich kvalitu.



Tipy na úsporu energie

- ▶ Uistite sa, že je spotrebič správne vetraný (pozrite časť INŠTALÁCIA).
 - ▶ Spotrebič neinštalujte na priame slnečné svetlo ani do blízkosti zdrojov tepla (napr. kachle, ohrievače).
 - ▶ Zabráňte zbytočne nízkej teplote v spotrebiči. Čím je nižšia nastavená teplota v spotrebiči, tým vyššia bude spotreba energie.
 - ▶ Funkcie ako Super-Cool alebo Super-Freeze spotrebujú viac energie.
 - ▶ Pred vložením do spotrebiča nechajte teplé jedlo vychladnúť.
 - ▶ Dvere spotrebiča otvárajte čo najmenej a na čo najkratšiu dobu.
 - ▶ Spotrebič nepreplňujte, aby ste nebránili prúdeniu vzduchu.
 - ▶ Vyhýbajte sa vzduchu v obale potravín.
 - ▶ Tesnenia dverí udržiavajte čisté, aby boli dvere vždy správne zatvorené.
 - ▶ Mrazené potraviny rozmrazte v chladničke.
- Konfigurácia s najväčšou úsporou energie si vyžaduje, aby sa zásuvky, nádoby na potraviny a police udržiavali v stave ako v novom spotrebiči, pričom potraviny treba ukladať tak, aby nebránili prúdeniu vzduchu a neupchávali prívod vzduchu z potrubia.

7.1 Nastaviteľné police

Výška polic sa môže nastaviť tak, aby vyhovovala vašim potrebám skladovania.

1. Ak chcete policu premiestniť, najprv nadvihnite jej zadný okraj (1) a potom ju vyťahnite (2) (obr. 7.1).
2. Ak ju chcete znovu nainštalovať, položte ju na výstupky na obidvoch stranách a zatlačte do najzadnejšej polohy, kým nezapadne do drážok na bokoch.

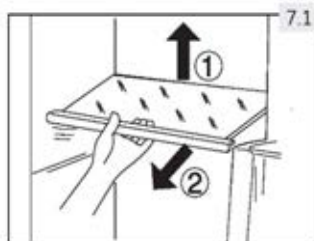

Poznámka: Police

Uistite sa, že všetky konce police sú v jednej rovine.

7.2 Vyberateľné stojany na dverách/držiak na fľaše

Stojany na dverka/držiak na fľaše je možné vybrať na čistenie:

1. Položte ruky na každú stranu stojana/držiaka a zdvihnite ho nahor (1) (obr. 7.2).
2. Vytiahnite držiak dverí/držiak fľaše (2).
3. Ak chcete vložiť poličku/držiak fľaše späť do dverí, vykonajte vyššie uvedené kroky v opačnom poradí.

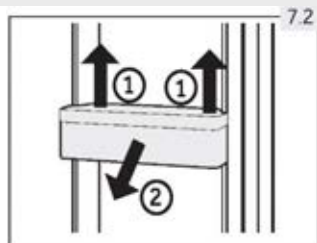

7.3 Vyberateľná zásuvka

Ak chcete vybrať zásuvku chladničky alebo mraziacej časti, vyťahnite ju v maximálnom rozsahu (1), zdvihnite a vyberte ju (2) (obr. 7.3).

Ak chcete poličku znovu vsunúť, vykonajte vyššie uvedené kroky v opačnom poradí.

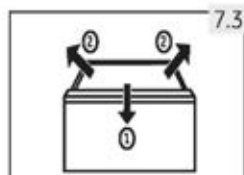

7.4 Kontajner na ľad

7.4.1 Zastavenie výroby ľadu

Ak po dlhú dobu nie je potrebný ľad ani voda, ventil medzi privodom vody a spotrebičom sa môže vypnúť.

Box na ľad by sa mal vyčistiť, vysušiť a vložiť späť do spotrebiča, aby sa zabránilo vzniku zápachu.

7.4.2 Odstránenie nádoby na ľad (obr. 7.4.2)

1. Uchopte obe bočné rukoväte.
2. Zdvihnite nádobu.
3. Vytiahnite nádobu.

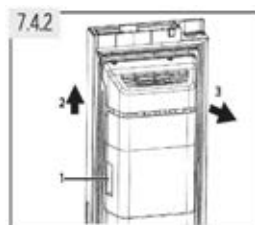

7.4.3 Opätovná inštalácia nádoby na ľad (obr. 7.4.3)

Na opätovnú inštaláciu nádoby na ľad musí byť konzola v tvare U za nádobou na ľad (1 na obr. 7.4.3) zarovnaná s príslušnou kovovou konštrukciou. Postupujte podľa krokov z bodu 7.4.2 v opačnom poradí.

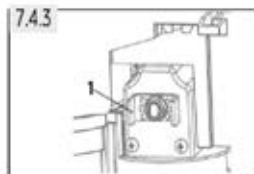

Upozornenie: Zásobník na ľad

Vlhkosť môže kondenzovať a zmraziť nádobu na ľad na mieste.

7.5 Osvetlenie

Interiérové LED osvetlenie sa rozsvieti po otvorení dverí. Výkon svetiel nie je ovplyvnený žiadnym iným nastavením spotrebiča.

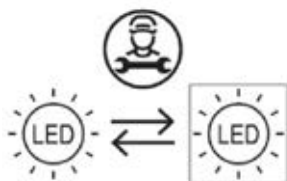

Zdroj svetla (len LED) smie vymeniť iba odborník

Tento výrobok obsahuje svetelný zdroj triedy energetickej účinnosti G.

Priestor	Napätie	Maximálny výkon	Trieda energetickej účinnosti	Model
Chladnička	12 V	1,5 W	G	HSR3918F1* /HSO*IP0183 HSR3918E2* /HSO*IE9183 HSR5918D2* /HSO5918D1* HSO*ID9185
Mraznička	12 V	1,5 W	G	*=MP, MX, PG, PH, PB, PW, BP, GP, MB

**VAROVANIE!**

Spotrebič pred čistením odpojte od elektrickej siete.

8.1 Všeobecné

Spotrebič čistite, keď je v ňom uskladnené len malé množstvo alebo žiadne potraviny.

Spotrebič by ste mali čistiť každé štyri týždne, aby sa zaistila dobrá starostlivosť a zabránilo pachu z nesprávne uskladnených potravín.

**VAROVANIE!**

- ▶ Spotrebič nečistite tvrdými kefami, drôtenými kefami, čistiacim práškom, benzínom, amylocetátom, acetónom ani podobnými organickými roztokmi, kyselinami ani zásadami. Čistite pomocou špeciálneho čistiaceho prostriedku na chladničky, aby ste zabránili poškodeniu.
- ▶ Počas čistenia na spotrebič nestriekajte ani ho neoplachujte.
- ▶ Na čistenie spotrebiča nepoužívajte prúd vody ani paru.
- ▶ Studené sklenené poličky neumývajte horúcou vodou. Náhla zmena teploty môže spôsobiť rozbitie skla.
- ▶ Nedotýkajte sa vnútorného povrchu priestoru mrazničky, najmä nie mokrými rukami, pretože by vám mohli k povrchu primrznúť.
- ▶ Ak dôjde k zahriatiu, skontrolujte stav zmrazených potravín.

- ▶ Tesnenie na dverách musí byť vždy čisté.
- ▶ Vnútro a plášť spotrebiča čistite špongiou navlhčenou v teplej vode s prídavkom neutrálneho saponátu (obr. 8.1).
- ▶ Opláchnite a osušte mäkkou handričkou.
- ▶ Príslušenstvo čistite iba vlažnou vodou a neutrálnym čistiacim prostriedkom.
- ▶ Žiadne časti spotrebiča nečistite v umývačke riadu.
- ▶ Pred opätovným zapnutím spotrebiča počkajte najmenej 5 minút, pretože časté spúšťanie môže poškodiť kompresor.

**8.2 Čistenie nádoby na ľad**

Nádobu na ľad pravidelne čistite teplou vodou, najmä ak sú kocky ľadu staršie a zatuchnuté.

Pred vložením späť do spotrebiča nádobu dobre vysušte, aby sa zabránilo prilepeniu kociek ľadu na steny.

8.3 Odmrazovanie

Odmrazovanie chladničky a mrazničky sa vykonáva automaticky: nie je potrebná žiadna manuálna činnosť.

8.4 Výmena LED žiaroviek



VAROVANIE!

LED žiarovku nevymieňajte sami, musí ju vymeniť iba výrobca alebo autorizovaný servisný pracovník.

Osvetlenie využíva ako zdroj svetla LED, ktoré sa vyznačujú nízkou spotrebou energie a dlhou životnosťou. Ak sa vyskytnú nejaké abnormality, kontaktujte zákaznický servis. Pozrite časť ZÁKAZNÍCKY SERVIS.

Parametre žiarovky: 12 V, max. 3 W

8.5 Výmena filtra

Vodný filter sa musí vymieňať približne každých 6 mesiacov, keď sa rozsvieti kontrolka „Zmeniť filter“ (c) (obr. 5.13).

Sadu filtrov je možné objednať prostredníctvom ZÁKAZNÍCKEHO SERVISU.



VAROVANIE!

- ▶ Pred výmenou filtra spotrebič vypnite a vytiahnite zástrčku zo zásuvky.
- ▶ Vypnite prívod vody.

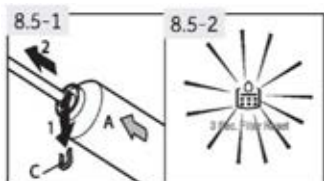

1. Odstráňte (1) uzamykaciu svorku (C) na oboch stranách filtra (A) a odpojte obe rúry (2) (obr. 8.5-1).
2. Nainštalujte nový filter do správnej polohy; Šípka ukazuje smer prúdenia vody. Opakujte krok 1 v opačnom poradí.
3. Zasuňte zástrčku do zásuvky a otvorte vodný uzáver, aby ste prepláchlí hadice.
4. Obnovenie indikátora „Zmeniť filter“: Stlačte tlačidlo „C“ (Filter reset) na 3 sekundy, kontrolka „c“ zhasne (obr. 8.5-2).



VAROVANIE!

- ▶ Vždy sa uistite, že spojenie je pevné, suché a bez netesností!
- ▶ Dbajte na to, aby hadica nebola nikdy rozdrvená, zalomená alebo skrútená.

8.6 Dlhodobé vyradenie z prevádzky

Ak nebudete spotrebič dlhšiu dobu používať a pre chladničku nepoužijete funkciu Holiday:

- ▶ Vypnite prívod vody (niekoľko hodín pred vypnutím spotrebiča).
- ▶ Vyberte potraviny.
- ▶ Vyprázdnite a vyčistite nádobu na ľad.
- ▶ Odpojte napájací kábel.
- ▶ Spotrebič vyčistite podľa vyššie uvedeného návodu.
- ▶ Dvere nechajte otvorené, aby sa vo vnútri nevytvárali nepríjemné pachy.
- ▶ Pred ďalším použitím poskytnite nový filter na inštaláciu.



Poznámka: Vypnutie

Spotrebič vypnite, len ak je to nevyhnutne potrebné.

8.7 Premiestňovanie spotrebiča

1. Vyberte všetky potraviny a odpojte spotrebič od elektrickej siete.
2. Police a ďalšie vyberateľné diely chladničky a mrazničky zaistite lepiacou páskou.
3. Spotrebič nenakláňajte o viac ako 45°, aby ste predišli poškodeniu chladiaceho systému.



VAROVANIE!

- ▶ Spotrebič nezdvíhajte za rukoväti dverí.
- ▶ Spotrebič nikdy neukladajte na podlahu v horizontálnej polohe.

Mnoho vyskytujúcich sa problémov môžete vyriešiť sami bez osobitných odborných znalostí. V prípade problému skontrolujte všetky zobrazené možnosti a pred kontaktovaním popredajného servisu postupujte podľa nasledujúcich pokynov. Pozrite časť ZÁKAZNÍCKY SERVIS.



VAROVANIE!

- ▶ Pred údržbou spotrebič vypnite a vytriahnite zástrčku zo zásuvky.
- ▶ Údržbu elektrického zariadenia môže vykonávať iba kvalifikovaný elektrikár, pretože neodborné opravy môžu spôsobiť značné následné škody.
- ▶ Poškodený privod môže v záujme eliminácie akéhokoľvek rizika vymeniť len výrobca, jeho servisný zástupca alebo rovnako kvalifikovaná osoba.

9.1 Tabuľka na riešenie problémov

Problém	Možná príčina	Možné riešenie
Kompresor nefunguje.	<ul style="list-style-type: none"> • Zástrčka nie je vsunutá do zásuvky. • Spotrebič je v cykle odmrazovania. 	<ul style="list-style-type: none"> • Vsuňte zástrčku do sieťovej zásuvky. • To je normálne pri automatickom odmrazovaní.
Spotrebič sa zapína často alebo ostáva zapnutý príliš dlho.	<ul style="list-style-type: none"> • Príliš vysoká vnútorná alebo vonkajšia teplota. • Spotrebič bol dlhšie vypnutý. • Dvere spotrebiča nie sú tesne zatvorené. • Dvere boli otvorené príliš často alebo príliš dlho. • Nastavenie teploty mraziacej časti je príliš nízke. • Tesnenie dverí je špinavé, opotrebované, popraskané alebo nevhodné. • Nie je zabezpečené požadované prúdenie vzduchu. • Výrobnik ľadu beží. 	<ul style="list-style-type: none"> • V takom prípade je normálne, že spotrebič beží dlhšie. • Zvyčajne trvá 8 až 12 hodín, kým spotrebič úplne ochladne. • Zatvorte dvere a uistite sa, že je spotrebič umiestnený na rovnom povrchu a že sa v ňom nenachádzajú potraviny alebo nádoba, ktoré by blokovali dvere. • Neotvárajte dvere príliš často. • Nastavujte vyššiu teplotu, kým nedosiahnete uspokojivú teplotu chladničky. Trvá 24 hodín, kým sa teplota v chladničke ustáli. • Vyčistite tesnenie dverí alebo ho dajte vymeniť v zákaznickom servise. • Zaisťte dostatočnú ventiláciu. • Je to normálne. Výrobnik ľadu pridáva ďalšie pracovné zaťaženie.
Vnútro chladničky je špinavé a/ alebo páchne.	<ul style="list-style-type: none"> • Vnútro chladničky je potrebné vyčistiť. • V chladničke sú uložené potraviny so silnou arómou. 	<ul style="list-style-type: none"> • Vyčistite vnútro chladničky. • Potraviny dôkladne zabaľte.

V spotrebiči je príliš nízka teplota.	<ul style="list-style-type: none"> Nastavená teplota je príliš nízka. Funkcia Super-Cool / Super-Freeze je aktivovaná alebo beží príliš dlho. 	<ul style="list-style-type: none"> Resetujte teplotu. Vypnite funkciu Super-Cool/ Super- Freeze.
V spotrebiči nie je dostatočne nízka teplota.	<ul style="list-style-type: none"> Nastavená teplota je príliš vysoká. Do spotrebiča ste vložili príliš teplé potraviny a jedlá. Vložili ste príliš veľa potravín naraz. Potraviny sú príliš blízko seba. Dvere spotrebiča nie sú tesne zatvorené. Dvere boli otvorené príliš často alebo príliš dlho. 	<ul style="list-style-type: none"> Resetujte teplotu. Pred uložením potraviny a jedlá vždy ochladte. Vždy vkladajte malé množstvo potravín. Medzi potravinami nechávajte medzeru, aby mohol vzduch voľne prúdiť. Zatvorte dvere. Neotvárajte dvere príliš často.
Tvorba vlhkosti na vnútornej strane chladničky.	<ul style="list-style-type: none"> Ovzdušie je príliš teplé a príliš vlhké. Dvere spotrebiča nie sú tesne zatvorené. Dvere boli otvorené príliš často alebo príliš dlho. Otvorené nádoby na potraviny alebo kvapaliny. 	<ul style="list-style-type: none"> Zvýšte teplotu. Zatvorte dvere. Neotvárajte dvere príliš často. Horúce jedlá nechajte vychladnúť na izbovú teplotu a jedlá a tekutiny zakryte.
Vlhkosť sa hromadí na chladničkách na vonkajšom povrchu alebo medzi dverami.	<ul style="list-style-type: none"> Ovzdušie je príliš teplé a príliš vlhké. Dvere nie sú tesne zatvorené. Dochádza ku kondenzácii chladného vzduchu v spotrebiči a teplého vzduchu mimo neho. 	<ul style="list-style-type: none"> Vo vlhkom podnebí je to normálne a zmení sa to po poklese vlhkosti. Dbajte na to, aby boli dvere tesne zatvorené.
V mrazničke je silná vrstva ľadu a námrazy.	<ul style="list-style-type: none"> Potraviny neboli správne zabalené. Netesne zatvorené dvere/ zásuvka spotrebiča. Dvere boli otvorené príliš často alebo príliš dlho. Tesnenie dverí je špinavé, opotrebované, popraskané alebo nevhodné. Niečo na vnútornej strane bráni správne zatvoreniu dvierok. 	<ul style="list-style-type: none"> Potraviny vždy správne zabaľte. Zatvorte dvere/zásuvku. Neotvárajte dvere príliš často. Vyčistite tesnenie dverí alebo ho vymeňte za nové. Premiestnite police, dverové poličky alebo vnútorné zásobníky tak, aby sa dali dvere zatvoriť.
Dvere sa nezatvárajú správne.	<ul style="list-style-type: none"> Chladnička nie je vyrovnaná. 	<ul style="list-style-type: none"> Uistite sa, že podlaha je rovná a pevná. Prispôbte nastaviteľné nohy.
Spotrebič vydáva neobvyklé zvuky.	<ul style="list-style-type: none"> Spotrebič nie je umiestnený na rovnom povrchu. 	<ul style="list-style-type: none"> Nastavte nožičky a vyrovnejte spotrebič doodorovnej polohy.

	<ul style="list-style-type: none"> Spotrebič sa dotýka nejakého predmetu v jeho okolí. 	<ul style="list-style-type: none"> Odstráňte predmety v okolí spotrebiča.
Kvapky vody sa zhromažďujú v spodných zásuvkách chladničky.	<ul style="list-style-type: none"> Úroveň vlhkosti je príliš vysoká. 	<ul style="list-style-type: none"> Zvýšte teplotu oddelenia chladničky.
Je počuť tichý zvuk podobný tečúcej vode.	<ul style="list-style-type: none"> Je to normálne. 	<ul style="list-style-type: none"> -
Počujete pípnutie alarmu.	<ul style="list-style-type: none"> Dvere sú otvorené. 	<ul style="list-style-type: none"> Zatvorte dvere.
Počujete slabé hučanie.	<ul style="list-style-type: none"> Funguje systém proti kondenzácii. 	<ul style="list-style-type: none"> To zabraňuje kondenzácii a je to normálne.
Nefunguje osvetlenie interiéru alebo chladiaci systém.	<ul style="list-style-type: none"> Zástrčka nie je vsunutá do zásuvky. Porucha zdroja napájania. LED žiarovka nie je v poriadku. Vypínač je zablokovaný. 	<ul style="list-style-type: none"> Vsuňte zástrčku do sieťovej zásuvky. Skontrolujte elektrické napájanie v miestnosti. Kontaktujte miestnu elektrárenskú spoločnosť! Kontaktujte servis kvôli výmene žiarovky. Odpojte napájanie. Nájdite vypínač svetla a niekoľkokrát ním pohnite, aby ste zistili, či sa zaseknuté jedlo uvoľní.
Boky skrinky a lišty dverí sa zahrievajú.	<ul style="list-style-type: none"> Je to normálne. 	<ul style="list-style-type: none"> Vsuňte zástrčku do sieťovej zásuvky.
Z dávkovača vody nedostanete žiadnu vodu ani kocky ľadu.	<ul style="list-style-type: none"> Vodovodný kohútik je zatvorený. Prívodná hadica je zalomená. Tlak vody je menší ako 0,15 MPa Filter je zablokovaný. Dvere nie sú úplne zatvorené. Funkcia Cool Water/Ice Maker nie je aktivovaná Žiadne kocky ľadu v nádobe Ľadové kocky držia pokope. Teplota mrazničky je nastavená príliš vysoko. 	<ul style="list-style-type: none"> Skontrolujte vodovodný kohútik. Skontrolujte prívodnú hadicu. Skontrolujte tlak vody. Vymeňte filter. Zatvorte dvere. Aktivujte funkciu Cool Water/Ice Maker Počkajte, kým sa nedodajú kocky ľadu. Vyberte kocku ľadu, rozdrvte ju a vráťte sa do nádoby s ľadom. Znížte teplotu mrazničky.
	Majte na pamäti, že výroba prvých kociek ľadu môže trvať až 12 hodín.	
Vyrábajú sa len malé kocky ľadu.	<ul style="list-style-type: none"> Filter musí byť vymenený. Tlak vody je menší ako 0,15 MPa 	<ul style="list-style-type: none"> Výmena filtra Skontrolujte tlak vody
Dávkovač ľadu je zaseknutý.	<ul style="list-style-type: none"> Voda zamrzla na vretene v nádobe na ľad. Vreteno vytlačí ľad von. 	<ul style="list-style-type: none"> Odstráňte nádobu s ľadom. Vyčistite a vysušte vreteno. Vymeňte nádobu.

	<ul style="list-style-type: none"> • Kocky ľadu sú zaseknuté medzi výrobníkom ľadu a nádobou na ľad. • Ďalšie kocky ľadu boli umiestnené v nádobe a ľad. 	<ul style="list-style-type: none"> • Odstráňte kocky ľadu medzi výrobníkom ľadu a nádobou na ľad. • Môžu sa vydávať iba kocky ľadu vyrobené vo výrobníku ľadu.
Kocky ľadu nepríjemne voňajú a chutia.	<ul style="list-style-type: none"> • Funkcia Ice Maker sa často nepoužíva. • Nezabalené potraviny sa uchovávajú v mraziacej časti. 	<ul style="list-style-type: none"> • Ľad vonia pachom iných látok. Kocky ľadu zlikvidujte.
Počujete zvuky ako tečúca voda alebo padajúce kocky ľadu	<ul style="list-style-type: none"> • To je normálne, keď je aktivovaná funkcia ľadu alebo vody 	<ul style="list-style-type: none"> • -
Uniká voda zo zariadenia	<ul style="list-style-type: none"> • Tlak vody je príliš vysoký. • Vodná hadica je poškodená. 	<ul style="list-style-type: none"> • Prerušte napájanie, zatvorte kohútik na vodu a zavolajte zákaznícky servis
Na ovládacom paneli sa zobrazí chybový kód.	<ul style="list-style-type: none"> • Vyskytol sa problém s elektrickou prevádzkou. 	<ul style="list-style-type: none"> • Informujte zákaznícky servis.

9.2 Prerušenie elektrického napájania

V prípade výpadku elektrického prúdu by mali potraviny zostať bezpečne vychladené približne 5 hodín. V prípade dlhšieho výpadku elektrického napájania, najmä v lete, postupujte podľa nasledujúcich pokynov:

- ▶ Dvere/zásuvku otvárajte čo najmenej.
- ▶ Počas prerušenia napájania nekladajte do spotrebiča ďalšie potraviny.
- ▶ Ak vám je výpadok prúdu oznámený vopred a predpokladaná doba výpadku presahuje 5 hodín, vyrobte ľad a vložte ho do zásobníka v hornej časti chladničky.
- ▶ Ihneď po prerušení musíte potraviny skontrolovať.
- ▶ V dôsledku zvýšenia teploty v chladničke počas výpadku elektrického prúdu alebo inej poruchy, dôjde k skráteniu doby uloženia potravín a tiež sa zníži ich kvalita. Potraviny, ktoré sa rozmrazili, by ste mali buď rýchlo skonzumovať alebo uvariť a znovu zmraziť (ak je to vhodné), aby sa predišlo zdravotným rizikám.



Poznámka: Funkcia pamäte pri prerušení napájania

Po obnovení napájania spotrebič pokračuje v nastaveniach, ktoré boli nastavené pred výpadkom prúdu.

10.1 Vybalenie



VAROVANIE!

- ▶ Spotrebič je ťažký. Musia s ním vždy manipulovať dve osoby.
- ▶ Všetky obalové materiály udrzte mimo dosahu detí a zlikvidujte ich spôsobom, ktorý je šetrný k životnému prostrediu.
- ▶ Vyberte spotrebič z obalu.
- ▶ Odstráňte všetky obalové materiály vrátane priehľadnej ochranej fólie.

10.2 Podmienky prostredia

Teplota v miestnosti musí byť vždy medzi 10 °C a 38 °C, pretože môže mať vplyv na teplotu vo vnútri zariadenia a na jeho spotrebu energie. Spotrebič neinštalujte v blízkosti iných spotrebičov vyžarujúcich teplo (rúry, chladničky) bez izolácie.

- Rozšírené mierne podnebie (SN): tento chladiaci spotrebič je určený na použitie pri teplotách okolia od 10 °C do 32 °C;
- Mierne pásmo (N): tento chladiaci spotrebič je určený na použitie pri teplotách okolia od 16 °C do 32 °C;
- Subtropické pásmo (ST): tento chladiaci spotrebič je určený na použitie pri teplotách okolia od 16 °C do 38 °C;
- Tropické pásmo (T): tento chladiaci spotrebič je určený na použitie pri teplotách okolia od 16 °C do 43 °C;

10.3 Požiadavky na priestor

Požadovaný priestor pri otvorení dverí (obr. 10.3):

Šírka zariadenia: 158.8 cm

Hĺbka zariadenia: 110.3 cm

10.4 Požiadavky na ventiláciu

Na dosiahnutie dostatočnej ventilácie spotrebiča z bezpečnostných dôvodov je potrebné dodržiavať požiadavky pre správne vetranie (obr. 10.4).

Poznámka: Pre samostatne stojaci spotrebič: tento chladiaci spotrebič nie je určený na použitie ako zabudovaný spotrebič.

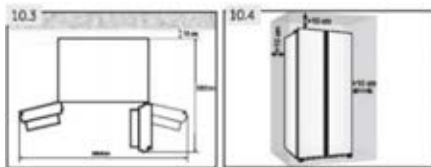

10.5 Prípojka čerstvej vody

Postupujte podľa pokynov na inštaláciu uvedených nižšie (obr. 10.5-1 až obr. 10.5-6).



VAROVANIE!

- ▶ Odporúča sa, aby zariadenie nainštaloval kvalifikovaný technik.
- ▶ Skontrolujte, či je sieťová zástrčka odpojená od elektrickej zásuvky.
- ▶ Uistite sa, že prívod vody je zablokovaný.
- ▶ Uzatvárací ventil, ktorý musí byť po inštalácii ľahko prístupný, musí byť nainštalovaný medzi hadicou a prípojkou vody pre domácnosť, aby bolo možné v prípade potreby prerušiť prívod vody.
- ▶ Pripojte iba k prívodu studenej vody.
- ▶ Na pripojenie používajte len dodanú sadu hadíc.

**VAROVANIE!**

- ▶ Pripojený len k prívodu pitnej vody. Vodný filter iba filtruje nečistoty vo vode a zaisťuje čistotu a hygienu ľadu. Nedokáže vodu sterilizovať ani zničiť choroboplodné zárodky alebo iné škodlivé látky.
- ▶ Príliš vysoký tlak vody v hadici môže poškodiť spotrebič. Ak tlak vody v hadici presiahne 0,6 MPa, nainštalujte redukčný ventil.
- ▶ Pred pripojením skontrolujte, či je voda čistá a číra.

**Poznámka: Pripojenie vody**

- ▶ Tlak studenej vody musí byť 0,15-0,6 MPa.
- ▶ Maximálna povolená dĺžka vodnej hadice je 8 metrov. Dlhšie hadice ovplyvnia kocky ľadu a obsah studenej vody.
- ▶ Teplota okolia musí byť minimálne 0 °C.
- ▶ Vodnú hadicu uchovávajte mimo zdrojov tepla.

1. Rúru rozrežte na dva kusy s požadovanou dĺžkou na pripojenie filtra (A) k spotrebiču (B1) a vodovodnému kohútiku (B2) (obr. 10.5-1). Dbajte na to, aby ste ostrým nožom urobili štvorcový rez.

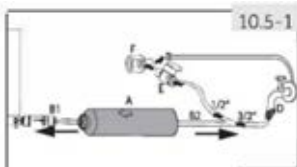

2. Vložte potrubie (B1) cca 12 mm hlboko do montážneho prípravku vodného filtra (A) (obr. 10.5-2). Dbajte na to, aby ste filter nainštalovali v správnom smere. Šípka ukazuje smer toku vody.

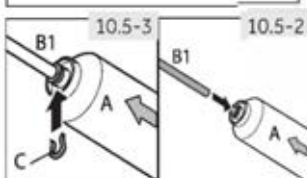

3. Rúru zaisťte uzamykacou svorkou (C) podľa obr. 10.5-3.
4. Opakujte kroky 2 a 3 s potrubím (B2) na druhej strane filtra
5. Pripojte koniec potrubia (B2) k jednému z adaptérov „D“ alebo „E a F“, ktorý sa hodí k vodovodnému potrubiu (obr. 10.5-4).

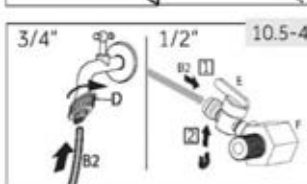

6. Odstráňte zástrčku z ventilu na zadnej strane spotrebiča (obr. 10.5-5).
7. Pripojte koniec B1 k ventilu na zadnej strane spotrebiča (obr. 10.5-6).
8. Otvorte vodovodný kohútik, aby ste skontrolovali, či je systém bez netesností a prepláchnite potrubie.

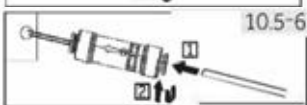
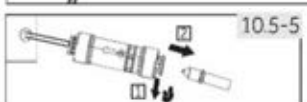
**VAROVANIE!**

- ▶ Uistite sa, že pripojky sú vždy pevné, suché a bez netesností.
- ▶ Uistite sa, že hadica nie je nikde rozdrvená, zlomená alebo skrútená.

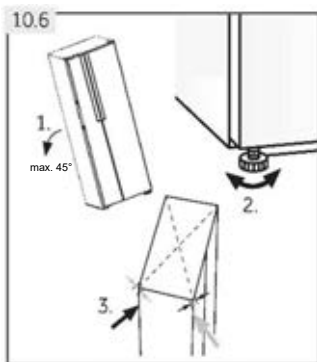

10.6 Vyrovnanie spotrebiča

Zariadenie musí byť umiestnené na rovnom a pevnom povrchu.

1. Spotrebič nakloňte mierne dozadu (obr. 10.6).
2. Nastavte nožičky na požadovanú úroveň. Uistite sa, že vzdialenosť od steny na stranách závesu je aspoň 10 cm.
3. Stabilitu môžete skontrolovať striedavým potlačením v smere uhlopriečky. Spotrebič sa môže mierne vykloniť v oboch smeroch. V opačnom prípade môže dôjsť k zdeformovaniu rámu, výsledkom čoho môže byť aj nedostatočné tesnenie dverí. Mierne naklonenia dozadu uľahčuje zatváranie dverí.

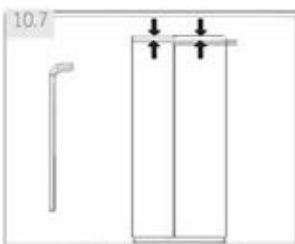

10.7 Jemné doladenie dverí

Ak po vyrovnaní dverí nožičkami nie sú dvere stále v jednej úrovni, tento nesúlad je možné odstrániť pomocou kľúča otočením zdvíhacieho hriadeľa závesu v pravom dolnom rohu chladiacich dverí (obr. 10.7).

Otáčajte zdvíhacím hriadeľom pomocou kľúča v smere hodinových ručičiek do nižšej výšky dverí (obr. 10.7-1). Protizámok múdro otáča zdvíhacím hriadeľom pomocou kľúča do výšky dvierok zdvihu (obr. 10.7-2).

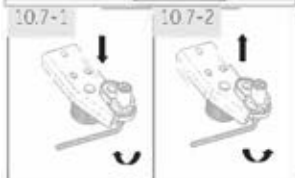

VAROVANIE!

Nadmerne neupravujte zdvíhací hriadeľ závesu do výšky, ktorá by mohla spôsobiť opustenie pôvodnej uzamknutej polohy hriadeľa. (Nastaviteľný rozsah výšky: 3 mm)

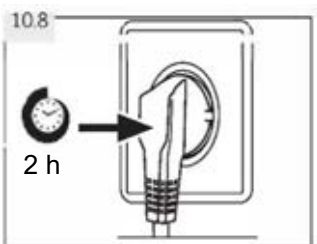

10.8 Doba čakania

V puzdre kompresora sa nachádza bezúdržbový mazací olej. Pri nakláňaní spotrebiča počas prevozu sa tento olej môže dostať cez uzatvorený systém rúrok. Pred pripojením spotrebiča ku zdroju napájania musíte počkať aspoň 2 hodiny (obr.10.8), aby olej stiekol späť do puzdra.

10.9 Elektrické zapojenie

Pred každým pripojením skontrolujte, či:

- ▶ Zástrčka a poistka napájacieho zdroja sú vhodné podľa typového štítku.
 - ▶ Zásuvka je uzemnená a nevedú od nej žiadne napájacie lišty ani predlžovacie káble.
 - ▶ Zástrčka a zásuvka sú v prísnom súlade s normami.
- Pripojte zástrčku k správne nainštalovanej domácej zásuvke.



VAROVANIE:

Aby sa predišlo rizikám, musí zákaznicky servis vymeniť poškodený napájací kábel (pozri záručný list).

10.10 Odstránenie a inštalácia dverí

Ak potrebujete odstrániť dvere zo spotrebiča, postupujte podľa nižšie uvedených pokynov na odstránenie a inštaláciu dverí. (Obr. 10.10).



VAROVANIE:

- ▶ Pred vykonaním tejto operácie spotrebič vypnite a odpojte od zásuvky.
 - ▶ Zablokujte prívod vody.
 - ▶ Zariadenie je ťažké. So spotrebičom vždy manipulujte aspoň s dvoma osobami.
 - ▶ Zariadenie nenakláňajte o viac ako 45° ani ho neumiestňujte horizontálne na podlahu.
- ▶ Dvere môžu spadnúť a zraniť ľudí, alebo sa poškodiť počas vykonávania týchto krokov.

1. Uvoľnite ľavú stranu dvoch vodných rýchlospojok v ľavom prednom rohu v spodnej časti spotrebiča: zatlačte a podržte svorku, ako je znázornené a odstráňte vodné potrubie (obr. 10.10-1).

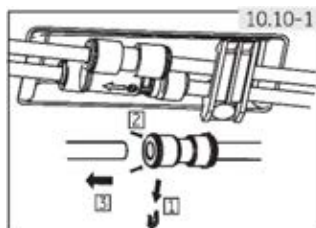

2. Uvoľnite skrutku na kryte závesu a odstráňte kryt (obr. 10.10-2). Pri demontáži dverok mrazničky odpojte všetky káble okrem uzemňovacieho kábla.

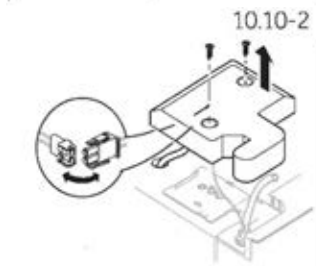

3. Uvoľnite skrutky, ktoré držia horný záves v polohe, potom záves demontujte. (Obr. 10.10- 3).
4. Zdvihnite dvierka, aby ste ich odstránili (obr. 10.10-4). Pri odstraňovaní dvierok mrazničky ich zdvihnite dostatočne vysoko, aby ste odstránili prípojku vody v spodnej časti spotrebiča.
5. Vymeňte dvierka v obrátenom poradí pri demontáži. Uistite sa, že uzemňovací vodič je upevnený skrutkou.
6. Znovu nainštalujte prípojku vody.

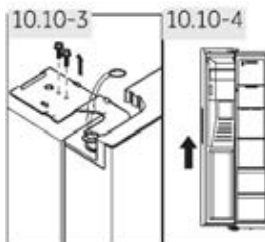

Poznámka: dvere chladničky

Obrázky zobrazujú odstránenie dvierok mrazničky. Na dvere chladničky použite zodpovedajúce diely z druhej strany.

11.1 Produktový list podľa nariadenia (EÚ) č. 2019/2016

Obchodná značka	Haier
identifikačný kód modelu	HSR3918FI*/HSO*IF9183/HSR3918EI*/HSO*IE9183/ HSR5918DI*/HSO5918DI*/HSO*ID9185
Kategória modelu	Chladnička s mrazničkou
Trieda energetickej účinnosti	F/F/E/E/D/D/D
Ročná spotreba energie (kWh/rok) ¹⁾	393/393/317/317/253/253/253
Objem chladničky (L)	337/337/337/337/333/333/333
Mraziaci objem (L)	178
Počet hviezdčiek	
Teplota ďalších priestorov > 14 °C	nie
No Frost systém	Áno
Čas nábehu teploty (h)	5
Kapacita zmrazovania (kg/24 h)	10
Klimatická trieda	SN-N-ST
Tento spotrebič je určený na použitie pri teplote okolitého prostredia v rozsahu 10 °C až 38 °C.	
Trieda emisií hluku a emisie akustického hluku prenášaného vzduchom (db (A) re lpW)	C (40)
Typ	Voľne stojaca

1) na základe výsledkov štandardného testu po dobu 24 hodín. Skutočná spotreba energie bude závisieť od používania a umiestnenia spotrebiča.

11.2 Doplňujúce technické údaje

Celkový skladovací objem (l)	515/515/515/515/511/511/511
Napätie/Frekvencia	220-240v~/50 Hz
Príkon rozmrazovania (W)	200
Hlavná poistka (A)	15
Chladivo	R600a
Tlak vody v MPa	0,15-0,6
Rozmery (V/Š/H v mm)	1775/908/659

11.3 Normy a smernice

Tento výrobok spĺňa požiadavky všetkých príslušných smerníc ES s príslušnými harmonizovanými normami, ktoré ustanovujú požiadavky na označenie CE.

Odporúčame vám náš zákaznícky servis Haier a použitie originálnych náhradných dielov.

Ak máte problém so zariadením, najprv si pozrite časť RIEŠENIE PROBLÉMOV.

Ak tam nenájdete riešenie, kontaktujte

- ▶ svojho miestneho predajcu alebo
- ▶ vo svojej oblasti servisné stredisko a podporu. Tie nájdete na webovej stránke www.haier.com, kde tiež nájdete telefónne čísla a často kladené otázky a kde môžete aktivovať požiadavku na službu.

Ak chcete kontaktovať naše služby, uistite sa, že máte k dispozícii nasledujúce informácie. Informácie nájdete na typovom štítku.

Model _____ SÉRIOVÉ ČÍSLO _____

V prípade záruky skontrolujte aj záručný list dodaný s výrobkom.

Ak máte všeobecné obchodné otázky, obráťte sa na naše nasledovné adresy v Európe:

Európske adresy Haier			
Krajina*	Adresa	Krajina*	Adresa
Taliansko	Haier Europe Trading SRL Via De Cristoforis, 12 21100 Varese TALIANSKO	Francúzsko	Haier France SAS 3-5 rue des Gravieres 92200 Neuilly sur Seine FRANCÚZSKO
Španielsko	Haier Iberia SL	Belgicko-FR	Haier Benelux SA
Portugalsko	Pg. Garcia Faria, 49-51 08019 Barcelona ŠPANIELSKO	Belgicko-NL	Anderlecht
Nemecko	Haier Deutschland GmbH	Holandsko	Route de Lennik 451
Rakúsko	Hewlett-Packard-Str. 4 D-61352 Bad Homburg NEMECKO	Luxembursko	BELGICKO
Spojené kráľovstvo	Haier Appliances UK Co.Ltd. One Crown Square Church Street East Woking, Surrey, GU21 6HR RU	Poľsko	Haier Poland Sp. zo.o. Al.
		Česká republika	Jerozolimskie 181B
		Maďarsko	02-222 Warszawa
		Grécko	POLSKO
		Rumunsko	
		Rusko	

*Viac informácií nájdete na www.haier.com

***Trvanie záruky na chladničku:**

Minimálna záruka je: 2 roky pre krajiny EÚ, 3 roky pre Turecko, 1 rok pre Spojené kráľovstvo, 1 rok pre Rusko, 3 roky pre Švédsko, 2 roky pre Srbsko, 5 rokov pre Nórsko, 1 rok pre Maroko, 6 mesiacov pre Alžírsko, Tunisko nevyžaduje žiadnu zákonnú záruku.

***Obdobie poskytovania náhradných dielov na opravu spotrebiča:**

Termostaty, snímače teploty, dosky plošných spojov a svetelné zdroje sú k dispozícii minimálne sedem rokov po uvedení poslednej jednotky modelu na trh.

*Kľučky, závesy dverí, police a koše minimálne na obdobie siedmich rokov a tesnenia dverí na minimálne 10 rokov po uvedení poslednej jednotky modelu na trh.

***Technická pomoc**

Ak sa chcete obrátiť na technickú podporu, navštívte našu webovú stránku: <https://corporate.haier-europe.com/en/>. V sekcii „webová stránka“ si vyberte svoju značku produktu a krajinu. Stránka vás presmeruje na konkrétnu webovú stránku, kde nájdete telefónne číslo a formulár na kontaktovanie technickej pomoci.

*Viac informácií o produkte nájdete na: <https://eprel.ec.europa.eu/>



Manualul de utilizare

Combină frigorifică

HSR3918FI*

HSO*IF9183

HSR3918EI*

HSO*IE9183

HSR5918DI*

HS05918DI*

HSO*ID9185

*=MP,MX,PG,PH,PH,PB,PW,BP,GP,MB

RO

Haier

Vă mulțumim că ați achiziționat un produs Haier.

Citiți aceste instrucțiuni cu atenție înainte de a utiliza acest aparat. Instrucțiunile conțin informații importante care vă vor ajuta să folosiți aparatul la capacitate maximă și să asigurați instalarea, utilizarea și întreținerea sigure și corespunzătoare.

Păstrați manualul de față la îndemână astfel încât să îl puteți consulta pentru utilizarea sigură și corectă a aparatului.

Dacă vindeți, oferiți sau lăsați aparatul în vechea locuință când vă mutați, asigurați-vă că lăsați și manualul de utilizare, astfel încât noul proprietar să se poată familiariza cu aparatul și cu avertismentele de siguranță.



Legendă

Avertizare - Informații importante legate de siguranță



Informații și sfaturi generale



Informații legate de mediu



Eliminare

Ajutați la protejarea mediului și sănătății omului. Puneți ambalajul în containerele corespunzătoare în vederea reciclării. Ajutați la reciclarea deșeurilor de aparate electrice și electronice. Nu aruncați electronicele marcate cu acest simbol în același loc cu deșeurile menajere. Returnați produsul la centrul local de reciclare sau contactați agenția municipală.



AVERTIZARE!

Risc de vătămare sau sufocare!

Agentii de refrigerare și gazele trebuie eliminate profesionist. Asigurați-vă că tubulatura circuitului de agent frigorific nu este deteriorată înainte de eliminarea corespunzătoare a acesteia. Deconectați aparatul de la rețeaua de curent. Tăiați cablul de alimentare de la rețeaua de curent și eliminați-l. Scoateți tăvile și sertarele, dar și opritorul și garniturile ușii, pentru a preveni închiderea copiilor și a animalelor în aparat.

Aparatele vechi au încă o anumită valoare reziduală. O metodă ecologică de eliminare va asigura că materiile prime valoroase pot fi recuperate și reutilizate.

Ciclopentanul, o substanță inflamabilă care nu dăunează ozonului, este folosit ca expandor pentru spuma de izolare.

Asigurându-vă că acest produs este eliminat corect, veți ajuta la prevenirea potențialelor consecințe negative pentru mediu și sănătatea umană.

Pentru informații detaliate privind reciclarea acestui produs, contactați consiliul local, serviciul dvs. de eliminare a deșeurilor sau magazinul de unde ați achiziționat produsul, administrat de specialiști.

1 - Informații de siguranță	4
2 - Utilizarea prevăzută	9
3 - Descrierea produsului	12
4 - Panou de comenzi	13
5 - Utilizarea	14
6 - Sfaturi de economisire a energiei	24
7 - Echipament	25
8 - Îngrijire și curățare	27
9 - Depanare	30
10 - Instalare	34
11 - Date tehnice	39
12 - Serviciul pentru clienți	40

Înainte de pornirea aparatului pentru prima dată, citiți următoarele sfaturi legate de siguranță:



AVERTIZARE!

Înainte de prima utilizare

- ▶ Asigurați-vă că nu există deteriorări provocate de transport.
- ▶ Eliminați toate ambalajele și păstrați-le la distanță de copii.
- ▶ Așteptați cel puțin două ore înainte de a instala aparatul pentru a lăsa timp circuitului frigorific să devină perfect eficient.
- ▶ Manevrați întotdeauna dispozitivul cu cel puțin încă două persoane, pentru că este greu.

Instalare

- ▶ Aparatul trebuie amplasat într-un loc bine ventilat. Asigurați un spațiu de cel puțin 10 cm deasupra aparatului și în jurul acestuia.
- ▶ **AVERTISMENT:** Mențineți fantele de aerisire din carcasa aparatului sau pe cele încorporate în structură neobstrucționate.
- ▶ Nu amplasați niciodată aparatul într-o zonă cu umezeală sau într-un loc în care acesta poate fi stropit cu apă. Curățați și uscați stropiturile de apă și petele cu o cârpă curată, moale.
- ▶ Nu instalați aparatul în lumina directă a soarelui sau în apropierea surselor de căldură (de ex., cuptoare, radiatoare).
- ▶ Instalați și poziționați dispozitivul într-o zonă potrivită dimensiunilor și destinației sale.
- ▶ Asigurați-vă că informațiile electrice de pe plăcuța cu date tehnice se potrivesc cu sursa de electricitate. Dacă nu se potrivesc, contactați un electrician.
- ▶ Dispozitivul este operat de o sursă de electricitate de 220-240 V c.a./ 50 Hz. Fluctuațiile anormale de tensiune pot face dispozitivul să nu pornească sau pot deteriora controlul temperaturii sau compresorul sau pot provoca un zgomot anormal în timpul utilizării. În acest caz, ar trebui să fie montat un regulator automat.
- ▶ Nu utilizați adaptoare cu ștecăre multiple și prelungitoare.
- ▶ **AVERTISMENT:** Nu amplasați prizele portabile multiple sau alimentările portabile în spatele aparatului.
- ▶ **AVERTISMENT:** Atunci când poziționați aparatul, cablul de alimentare nu trebuie să fie prins sau deteriorat.
- ▶ Nu călcați pe cablul de alimentare.

**AVERTIZARE!**

- ▶ Folosiți o priză separată cu împământare pentru alimentarea cu energie electrică, care să fie ușor accesibilă. Aparatul trebuie legat la împământare.

Doar pentru Regatul Unit: Cablul de alimentare al dispozitivului este prevăzut cu ștecăr cu 3 pini (împământare) care se potrivește cu o priză standard cu 3 găuri (împământată). Nu demontați sau nu tăiați niciodată cel de-al treilea pin (împământarea).

După instalarea dispozitivului, ștecărul ar trebui să fie accesibil.

- ▶ **AVERTISMENT:** Nu deteriorați circuitul frigorific.

Utilizarea cotidiană

- ▶ Acest aparat poate fi utilizat de către copiii cu vârste de minimum 8 ani și de către persoanele cu abilități fizice, senzoriale sau mentale reduse sau fără experiență sau cunoștințe, cu condiția să fie supravegheate sau instruite corespunzător privind modul de utilizare a acestui aparat în siguranță și să înțeleagă pericolele implicate.
- ▶ Nu lăsați copiii să se joace cu aparatul.
- ▶ Copiilor cu vârsta cuprinsă între 3 și 8 ani pot încărca și descărca aparate frigorifice, dar nu li se permite să curețe și să instaleze aparatele frigorifice.
- ▶ Țineți copiii mai mici de 3 ani la distanță de aparat, cu excepția cazului în care aceștia sunt supravegheați constant.
- ▶ Curățarea și întreținerea de către utilizator nu vor fi efectuate de copii fără supraveghere.
- ▶ Aparatul trebuie poziționat astfel încât ștecherul să fie accesibil.
- ▶ În cazul scurgerii gazului de cărbune sau a altor gaze inflamabile în vecinătatea aparatului, închideți valva gazului care curge, deschideți ușile și ferestrele și nu deconectați niciun ștecher al cablului de alimentare al frigiderului sau al oricărui alt aparat.
- ▶ Observați că aparatul este setat să funcționeze într-un interval de mediu specific, între 10 și 38 °C. Este posibil ca aparatul să nu funcționeze corect dacă este lăsat pentru o perioadă lungă de timp la o temperatură superioară sau inferioară intervalului indicat.
- ▶ Nu puneți articole instabile (obiecte grele, recipiente umplute cu apă) deasupra frigiderului/congelatorului, pentru a evita vătămarea cauzată de cădere sau de electrocutarea cauzată de contactul cu apa.
- ▶ Nu trageți de rafturile ușii. În caz contrar, ușa poate fi înclinată, raftul pentru sticle poate ieși sau aparatul se poate răsturna.



AVERTIZARE!

- ▶ Deschideți și închideți ușa numai cu ajutorul mânerelor. Spațiul liber dintre ușă și dulap este foarte îngust. Nu introduceți mâinile în zonele respective, pentru a evita ciupirea degetelor. Deschideți sau închideți ușile frigiderului/congelatorului numai atunci când nu se află niciun copil în raza de deplasare a ușii.
- ▶ Nu depozitați niciodată în congelator bere la sticlă sau băuturi în sticle sau doze (cu excepția băuturilor cu conținut ridicat de alcool), în special băuturi carbogazoase, deoarece acestea se vor sparge în timpul înghețării.
- ▶ Nu depozitați substanțe explozive, cum ar fi canistrele de aerosoli cu gaz inflamabil în interiorul acestui aparat.
- ▶ Nu depozitați medicamente, bacterii sau agenți chimici în dispozitiv. Acest dispozitiv este un aparat electrocasnic. Nu este recomandat pentru depozitarea materialelor care necesită temperaturi stricte.
- ▶ Verificați starea alimentelor în cazul în care a avut loc încălzirea congelatorului.
- ▶ Nu setați o temperatură nenecesar de joasă în compartimentul frigiderului. În cazul setărilor ridicate, pot apărea temperaturi sub punctul de îngheț. Atenție: Sticlele se pot sparge
- ▶ Nu atingeți produsele înghețate cu mâinile ude (purtați mănuși). În special, nu consumați înghețată pe băț imediat după scoaterea din compartimentul congelatorului. Există riscul de îngheț sau de producere a leziunilor provocate de îngheț. PRIMUL ajutor: puneți imediat sub jet de apă rece. Nu trageți!
- ▶ Nu atingeți suprafața interioară a compartimentului de depozitare al congelatorului atunci când este în funcțiune, în special cu mâinile ude, deoarece mâinile pot îngheța pe suprafață.
- ▶ Deconectați aparatul de la energia electrică în cazul unei pene de curent sau înainte de curățare. Așteptați cel puțin 7 minute înainte de repornirea aparatului, deoarece pornirea frecventă poate deteriora compresorul.
- ▶ **AVERTISMENT:** Nu utilizați aparate electrice în interiorul compartimentelor de depozitare a alimentelor ale aparatului decât dacă acestea sunt de tipul recomandat de către producător.



AVERTIZARE!

Întreținere/curățare

- ▶ Asigurați-vă că supravegheați copiii dacă aceștia se ocupă de curățare și întreținere.
- ▶ Deconectați aparatul de la rețeaua de alimentare înainte de efectuarea întreținerii de rutină. Așteptați cel puțin 7 minute înainte de repornirea aparatului, deoarece pornirea frecventă poate deteriora compresorul.
- ▶ Țineți de ștecăr, nu de cablu, atunci când deconectați aparatul.
- ▶ Nu curățați aparatul cu perii aspre, cu perii de sârmă, cu detergent pulbere, benzină, acetat de amil, acetonă sau soluții organice similare, soluții acide sau alcaline. Curățați cu detergent special pentru frigider/congelator pentru a evita deteriorările. Puteți utiliza apă caldă și soluție de bicarbonat de sodiu – aproximativ o lingură de bicarbonat de sodiu la un litru/vas de un litru de apă. Clătiți temeinic cu apă și uscați. Nu folosiți pulberi de curățare sau alte produse de curățare abrazive. Nu spălați piesele detașabile în mașina de spălat vase.
- ▶ Nu răzuiți gheața cu obiecte ascuțite. Nu folosiți pulverizatoare, dispozitive electrice de încălzire precum radiatoare, uscătoare de păr, aparate de curățat cu abur sau alte surse de căldură, pentru a evita deteriorarea pieselor din plastic.
- ▶ **AVERTISMENT:** Nu utilizați dispozitive mecanice sau alte mijloace de a accelera procesul de decongelare, în afara celor recomandate de producător.
- ▶ În cazul în care cablul de alimentare este deteriorat, acesta trebuie înlocuit de către producător, agentul său de service sau persoane calificate similare, pentru a evita orice pericol.
- ▶ Nu încercați să reparați, să dezasamblați sau să modificați dispozitivul pe cont propriu. În cazul în care este necesară o reparație, contactați serviciul de relații cu clienții.
- ▶ Dacă becurile de iluminare sunt deteriorate, acestea trebuie înlocuite de către producător sau de agentul de service sau de persoane calificate, pentru a evita orice pericol.
- ▶ Eliminați praful din spatele unității cel puțin o dată pe an, pentru a evita riscul de incendiu, dar și consumul mărit de energie.

- ▶ Nu pulverizați și nu spălați aparatul în timpul curățării.
- ▶ Nu folosiți pulverizarea cu apă sau aburi de apă în timpul curățării aparatului.
- ▶ Nu curățați rafturile reci din sticlă sau ușa din sticlă cu apă fierbinte. Schimbarea bruscă de temperatură poate face ca sticla să se spargă.
- ▶ Dacă nu veți utiliza aparatul pentru o perioadă îndelungată, lăsați-l deschis pentru a preveni apariția mirosurilor și mirosurilor neplăcute în interior.

Informații privind gazul refrigerant



AVERTIZARE!

Aparatul conține agentul frigorific inflamabil IZOBUTAN (R600a). Asigurați-vă că circuitul frigorific nu este deteriorat în timpul transportării sau instalării. Scurgerile de agent frigorific pot cauza vătămări ale ochilor sau se pot aprinde. Dacă s-a produs o deteriorare a aparatului, țineți la distanță de sursele de flăcări deschise, ventilați bine camera, **nu** conectați și nu deconectați cablurile de alimentare ale aparatului sau ale oricărui alt aparat. Informați serviciul de asistență pentru clienți.

În cazul în care agentul frigorific intră în contact cu ochii, spălați imediat în jet de apă și contactați imediat un specialist oftalmolog.

AVERTISMENT: Sistemul de refrigerare este sub presiune ridicată. Nu-l manipulați. Deoarece se utilizează agenți frigorifici inflamabili, vă rugăm să instalați, să manipulați, și efectuați operațiuni de service asupra aparatului strict urmând instrucțiunile și să contactați agentul profesional sau serviciul nostru post-vânzare pentru a elimina aparatul.



AVERTIZARE!

Pentru frigiderule cu funcție apă-gheață, vă rugăm să acordați atenție următorului avertisment:

Pentru aparatele care nu sunt destinate conectării la sursa de apă:

AVERTIZARE: umpleți numai cu apă potabilă.

Pentru aparatele destinate conectării la sursa de apă:

AVERTIZARE: racordați numai la alimentarea cu apă potabilă.

Dacă doriți să curățați sistemul de apă, vă rugăm să consultați manualul de utilizare. Dacă aveți întrebări, vă rugăm să contactați serviciul post-vânzare.

2.1 Utilizarea prevăzută

Acest aparat este destinat utilizării casnice și utilizărilor asemănătoare, cum ar fi:

- în zona de bucătărie pentru personalul din magazine, în birouri sau alte medii de lucru;
 - ferme și clienții din hoteluri, moteluri și alte tipuri de medii rezidențiale;
 - mediile pensiunilor;
 - aplicații de catering și alte aplicații non-retail similare.
- Dacă aparatul nu este utilizat pe o perioadă extinsă de timp și nu veți folosi funcția Holiday sau funcția de oprire frigider pentru frigider/congelator:
- Scoateți alimentele.
 - Deconectați cablul de alimentare.
 - Goliți și curățați rezervorul de apă.
 - Curățați aparatul conform descrierii de mai sus.
 - Țineți ușile congelatorului deschise pentru a preveni apariția mirosurilor neplăcute în interior.
- Pentru a asigura păstrarea în condiții de siguranță a produselor alimentare sau a vinului, respectați aceste instrucțiuni de utilizare.
- Aparatul trebuie curățat o dată la patru săptămâni pentru o întreținere corectă și pentru a preveni mirosurile cauzate de mâncare depozitată. Asigurați întotdeauna curățenia garniturii ușii.
- (1.) Este indicat să ștergeți interiorul și exteriorul frigiderului, inclusiv garniturile ușii, raftul de pe uși, rafturile din sticlă, cutiile și celelalte elemente, cu un prosop moale sau cu un burete înmuiat în apă caldă (puteți adăuga detergent neutru).
 - (2.) Dacă lichidele sunt vărsate accidental, toate componentele contaminate trebuie îndepărtate și plasate sub apa curentă. După spălare, ștergeți și uscați.
 - (3.) Dacă se varsă alimente cu consistență cremoasă (cum ar fi smântâna, înghețata topită), îndepărtați toate piesele contaminate, să le puneți în apă caldă la aproximativ 40 °C pentru un timp, apoi să le clătiți cu jet de apă, să le uscați și să le puneți înapoi în frigider/congelator.
 - (4.) În cazul în care o piesă mică sau o componentă este blocată în interiorul frigiderului (între rafturi sau sertare), utilizați o perie mică și moale pentru a o debloca. Dacă nu ați putut ajunge la piesa respectivă, contactați serviciul Haier.

- ▶ Pentru a evita contaminarea alimentelor, respectați următoarele instrucțiuni:
 - Deschiderea ușii pentru perioade lungi de timp poate provoca o creștere semnificativă a temperaturii în compartimentele aparatului.
 - Curățați regulat suprafețele care pot intra în contact cu alimente și sisteme de drenaj accesibile.
 - Curățați rezervoarele de apă dacă nu au fost utilizate timp de 48 de ore; spălați sistemul de apă conectat la o sursă de alimentare cu apă în cazul în care apa nu a circulat timp de 5 zile.
 - Păstrați carnea crudă și peștele în recipiente adecvate în frigider/ congelator, astfel încât să nu fie în contact cu alte alimente sau să nu picure pe alte alimente. Pentru a asigura conservarea în condiții de siguranță a produselor alimentare, alimentele instant și carnea/peștele proaspăt se depozitează separat.
 - Compartimentele de două stele pentru alimente congelate sunt potrivite pentru depozitarea alimentelor congelate, depozitarea sau pregătirea înghețatei și pregătirea cuburilor de gheață.
 - Compartimentele de una, două și trei stele nu sunt potrivite pentru înghețarea alimentelor proaspete.
 - Dacă aparatul este lăsat gol pentru perioade lungi de timp, opriți, dezghețați, curățați, uscați și lăsați ușa deschisă pentru a preveni apariția mușgaiului în interiorul aparatului.
- ▶ Detaliile privind compartimentul specific cel mai potrivit pentru depozitarea diferitelor tipuri de alimente, având în vedere distribuția temperaturii care variază în funcție de compartiment, sunt incluse în celălalt manual.

Eliminare



Simbolul  de pe produs sau de pe ambalaj indică faptul că este posibil ca produsul să nu fie considerat deșeu menajer. Acesta trebuie dus, în schimb, la un punct de colectare adecvat pentru reciclarea echipamentelor electrice și electronice. Asigurându-vă că acest produs este eliminat corect, veți ajuta la prevenirea potențialelor consecințe negative pentru mediu și sănătatea umană, care s-ar putea produce prin eliminarea incorectă a acestui produs. Pentru informații detaliate privind reciclarea acestui produs, vă rugăm să contactați autoritățile locale, serviciile locale care se ocupă cu eliminarea deșeurilor sau magazinul de unde ați achiziționat produsul.

Deoarece se utilizează gazele inflamabile de gonflare a izolației, vă rugăm să contactați agentul profesional sau serviciul nostru post-vânzări pentru a elimina aparatul.

AVERTIZARE!

Risc de vătămare sau sufocare!

Agenții de refrigerare și gazele trebuie eliminate profesionist. Asigurați-vă că tubulatura circuitului de agent frigorific nu este deteriorată înainte de eliminarea corespunzătoare a acesteia. Deconectați aparatul de la rețeaua de curent. Tăiați cablul de alimentare de la rețeaua de curent și eliminați-l. Scoateți tăvile și sertarele, dar și opritorul și garniturile ușii, pentru a preveni închiderea copiilor și a animalelor în aparat.

2.2 Accesorii

Verificați accesoriile și documentația în conformitate cu această listă (fig. 2.2):





Observație

Ca urmare a modificărilor tehnice și a diferitelor modele, unele ilustrații din acest manual pot diferi de modelul dvs.

Imaginea aparatului (fig. 3)

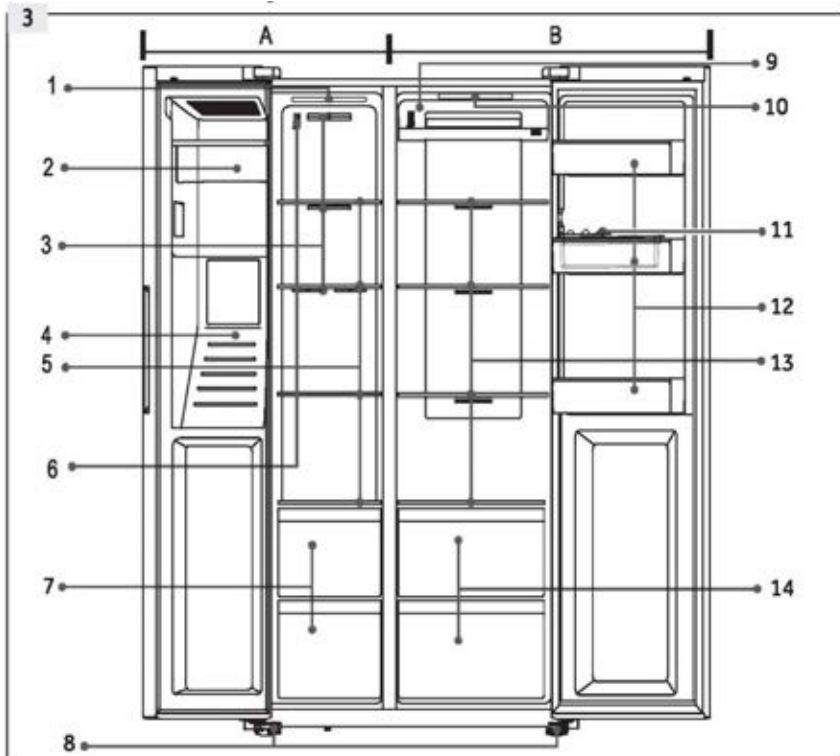

A: Compartiment congelator

- 1 Bec de tavan
- 2 Dispozitiv pentru cuburi de gheață cu dozator de gheață
- 3 Conductă de aer
- 4 Dozator de apă și gheață
- 5 Rafturi de depozitare
- 6 Senzor
- 7 Sertare

B: Compartiment frigider

- 8 Picioare ajustabile
- 9 Conductă de aer
- 10 Bec de tavan
- 11 Tavă pentru ouă
- 12 Raft ușă/suport pentru sticle
- 13 Rafturi
- 14 Sertare

Panou de comenzi (fig. 4)

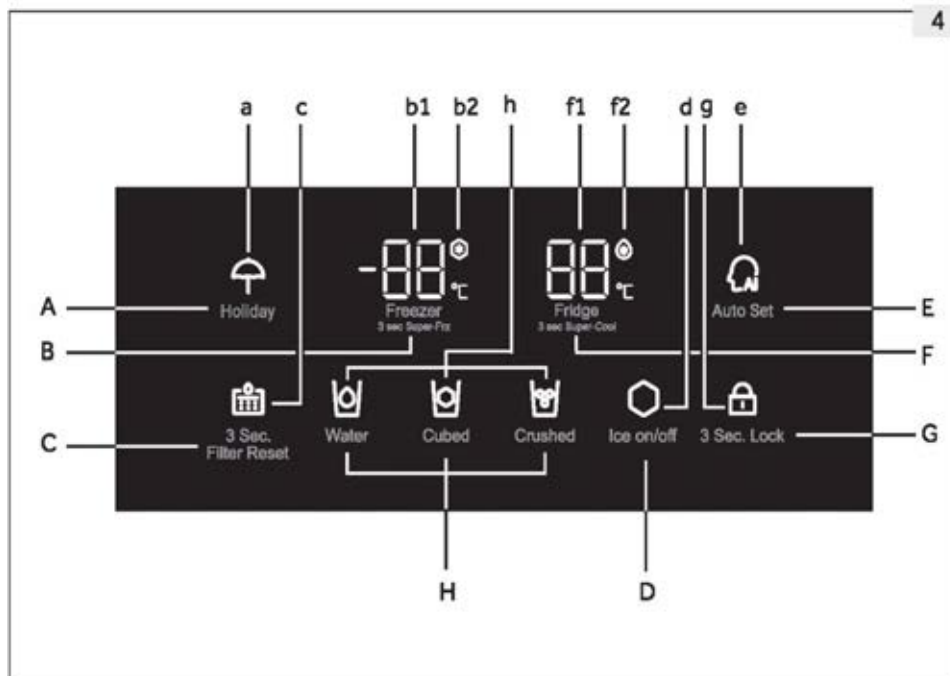
**Taste:**

- A Pornire/oprire funcție Holiday
- B Setarea temperaturii congelatorului
- C Resetare filtru
- D Funcția Dispozitiv pentru cuburi de gheață este activată/dezactivată
- E Funcția Auto Set activată/dezactivată
- F Setarea temperaturii frigiderului
- G Selector blocare panoul
- H Selecția funcției dozatorului

Indicatori:

- a Modul Holiday
- b1 Temperatura congelatorului
- b2 Modul Super-Freeze
- c Starea schimbului filtrului
- d Stare Dispozitiv pentru cuburi de gheață
- e Status Auto Set
- f1 Temperatura frigiderului
- f2 Modul Super-Cool
- g Blocare panou
- h Starea dozatorului

5.1 Înainte de prima utilizare

- ▶ Scoateți toate materialele de ambalare, țineți-le departe de copii și eliminați-le într-un mod ecologic.
- ▶ Curățați interiorul și exteriorul aparatului, precum și interiorul și accesoriile cu apă și un detergent moale și uscați-l bine cu o cârpă moale.
- ▶ După echilibrarea și curățarea aparatului, așteptați cel puțin 2 ore înainte de a-l conecta la rețeaua de alimentare. Consultați secțiunea INSTALARE.
- ▶ Răciți în prealabil compartimentele cu setări ridicate înainte de ale umple cu alimente. Funcțiile Super Cool și Super Freeze ajută la răcirea rapidă a compartimentelor.
- ▶ Temperaturile frigiderului și congelatorului sunt setate automat la 5°C, respectiv -18°C. Acestea sunt setările recomandate. Dacă doriți, puteți modifica manual aceste temperaturi. Consultați Modul de ajustare manuală.

5.2 Taste cu senzor

Butoanele de pe panoul de comenzi sunt taste cu senzori, care răspund imediat ce sunt apăsată ușor cu degetul.

5.3 Pornirea/oprirea aparatului

Aparatul intră în funcțiune imediat ce este conectat la rețeaua de alimentare. Temperaturile afișate indică temperaturile reale din compartiment. Blocarea panoului poate fi activă.

Goliți aparatul înainte de oprire. Pentru oprirea aparatului, scoateți cablul de alimentare din priză.



Observație: Presetări

- ▶ Aparatul este presetat la temperatura recomandată de 5 °C (frigider) și -18 °C (congelator). În condiții de temperaturi ambientale normale nu este necesară setarea unei temperaturi.
- ▶ Atunci când aparatul este pornit după deconectarea de la rețeaua de alimentare, poate dura până la 12 ore pentru atingerea temperaturilor corecte.



5.4 Blocare/deblocare panou

- ▶ Atingeți tasta „G” (3 Sec. Lock) timp de 3 secunde pentru a bloca tastele de setare a temperaturii și funcției astfel încât să nu poată fi activate.
- ▶ Indicatorul „g” se aprinde (Fig. 5.4) și iluminarea panoului se stinge. Pictograma luminează intermitent dacă se apasă un buton, atunci când este activată blocarea panoului.
- ▶ Pentru a debloca panoul, atingeți din nou tasta timp de 3 secunde.



Observație: Blocare panou

Panoul de comenzi este blocat automat pentru a nu putea fi activat, dacă nu este atinsă nicio tastă timp de 30 de secunde. Pentru toate setările, cu excepția funcției dozatorului, trebuie deblocat panoul de comenzi.

5.5 Modul de așteptare

Ecranul de afișare se oprește automat după 30 de secunde de la atingerea unei taste. Afișajul este blocat automat. Se aprinde automat la atingerea oricărei taste sau la deschiderea uneia dintre uși.

5.6 Alarmă deschidere ușă

Atunci când ușa este deschisă timp de peste 3 minute, se va activa alarma sonoră care indică faptul că ușa este deschisă. Alarma poate fi oprită prin închiderea ușii. Dacă ușa este lăsată deschisă timp de peste 7 minute, lumina din interiorul compartimentului și se stinge automat.

5.7 Selectarea modului de funcționare

Trebuie să selectați unul din următoarele două moduri de setare a aparatului.

5.7.1 Modul Auto Set

Dacă nu aveți cerințe speciale, vă recomandăm să utilizați modul Auto Set: În acest mod, aparatul poate regla automat setarea temperaturii în funcție de temperatura ambientală și de schimbarea temperaturii aparatului.

1. Deblocați panoul atingând tasta „G”, dacă este blocat (fig. 5.4)
2. Atingeți tasta „E” (Auto Set) (fig. 5.7.1-1).
3. Indicatorul „e” se aprinde și funcția este activată (fig. 5.7.1-2).

Prin repetarea pașilor de mai sus sau prin selectarea modului Holiday/Super-Freeze/Super-Cool, această funcție este dezactivată din nou.

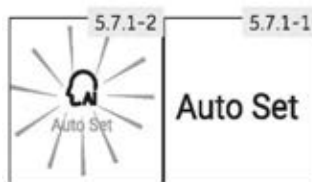

Observație: Modul Auto Set

În modul Auto Set, temperatura frigiderului și congelatorului nu poate fi reglată manual.

5.7.2 Modul de ajustare manuală

Dacă doriți să ajustați manual temperatura aparatului pentru a depozita un anumit tip de alimente, puteți seta temperatura prin intermediul tastei de ajustare a temperaturii:

5.7.2.1 Ajustarea temperaturii frigiderului

1. Deblocați panoul atingând tasta „G”, dacă este blocat (fig. 5.4)
2. Atingeți tasta „F” (Frigider) pentru a selecta compartimentul frigiderului. Este afișată temperatura din compartimentul frigiderului (f1) (fig. 5.7.2-1).
3. Atingeți în mod repetat tasta „F” (Frigider) până când valoarea dorită a temperaturii este afișată intermitent (fig. 5.7.2- 2). La fiecare atingere a tastei este emis un semnal sonor. Temperatura crește în trepte de 1 °C, de la un minim de 1 °C la maxim de 9 °C. Temperatura optimă a frigiderului este de 5°C. Temperaturile mai scăzute înseamnă un consum inutil de energie.
4. Pentru a confirma, atingeți orice tastă cu excepția tastei „F” (Frigider) sau setarea este confirmată automat după 5 secunde. Temperatura nu mai este afișată intermitent.

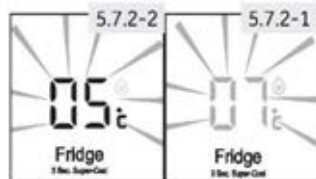

**Observație: Conflict cu alte funcții**

Temperatura nu poate fi ajustată dacă este activată orice altă funcție (Super Cool, Super Freeze, Holiday sau Auto Set) sau dacă afișajul este blocat. Indicatorul corespondent se va aprinde intermitent, fiind însoțit de o alarmă sonoră.

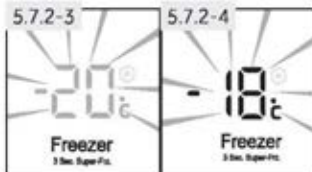
**5.7.2.2 Ajustarea temperaturii congelatorului**

1. Deblocați panoul atingând tasta „G”, dacă este blocat (fig. 5.4)
2. Atingeți tasta „B” (Congelator) pentru a selecta compartimentul congelatorului. Este afișată temperatura din compartimentul congelatorului (b1) (fig. 5.7.2-3).
3. Atingeți în mod repetat tasta „B” (Congelator) până când valoarea dorită a temperaturii este afișată intermitent (fig. 5.7.2-4). La fiecare apăsare a tastei este emis un semnal sonor. Temperatura scade în trepte de 1°C, de la -14°C la -24°C. Temperatura optimă a congelatorului este de -18°C. Temperaturile mai scăzute înseamnă un consum inutil de energie.
4. Pentru a confirma, atingeți orice tastă cu excepția tastei „B” (Congelator) sau setarea este confirmată automat după 5 secunde. Temperatura nu mai este afișată intermitent.

**Observație: Factori care influențează temperatura**

Temperaturile din interior sunt influențate de următorii factori:

- ▶ Temperatura ambientală
- ▶ Cantitatea de alimente depozitate
- ▶ Frecvența de deschidere a ușii
- ▶ Instalarea aparatului

**5.8 Funcția Super-Cool**

Activați funcția Super-Cool dacă trebuie depozitată o cantitate mai mare de alimente (de exemplu, după cumpărare). Funcția Super-Cool accelerează răcirea alimentelor proaspete și protejează alimentele deja depozitate împotriva încălzirii nedorite.

1. Deblocați panoul atingând tasta „G”, dacă este blocat (fig. 5.4).
2. Atingeți tasta „F” (frigider) timp de 3 secunde. Indicatorul „f2” se aprinde și funcția este activată. (Fig. 5.8).

Aceeași operație oprește funcția Super-Cool.

**Observație: Oprirea automată**

- ▶ Această funcție se va dezactiva automat după aproximativ 6 ore.
- ▶ Funcția este de asemenea dezactivată dacă se alege modul Auto Set sau funcția Holiday.

5.9 Funcția Super-Freeze

Alimentele proaspete trebuie congelate până la miez cât mai repede posibil. Astfel, sunt păstrate cele mai bune valori nutriționale, aspectul și gustul. Funcția Super-Freeze accelerează congelarea alimentelor proaspete și protejează alimentele deja depozitate împotriva încălzirii nedorite. Dacă trebuie să congelați o cantitate mare de alimente pe loc, este recomandat să activați funcția Super-Freeze cu 24 de ore înaintea de utilizarea spațiului de congelare.

1. Deblocați panoul atingând tasta „G”, dacă este blocat (fig. 5.4)
2. Atingeți tasta „B” (Congelator) timp de 3 secunde. Indicatorul „b2” se aprinde și funcția este activată. (Fig. 5.9).

Aceeași operație oprește funcția Super-Freeze.



Observație: Oprirea automată

- Funcția Super-Freeze se oprește automat după aproximativ 50 de ore.
- Funcția este de asemenea dezactivată dacă se alege modul Auto Set sau funcția Holiday.

5.10 Funcția Holiday

Această funcție setează temperatura frigiderului la 17 °C. Acest lucru permite menținerea închisă a ușii frigiderului gol, fără să se formeze miros sau mucegai în timpul unei absențe de durată (de exemplu, în timpul concediului). Compartimentul congelator nu este afectat de această setare.

1. Deblocați panoul atingând tasta „G”, dacă este blocat (fig. 5.4)
2. Atingeți tasta „A” (Holiday) timp de 3 secunde. Indicatorul „a” se aprinde și funcția este activată (fig. 5.10).

Prin repetarea pașilor de mai sus sau prin selectarea altei funcții, această funcție se poate dezactiva din nou.



AVERTIZARE!

Atunci când funcția Holiday este activată, nu trebuie depozitate alimente în compartimentul frigiderului. Temperatura de +17 °C este prea ridicată pentru depozitarea alimentelor.

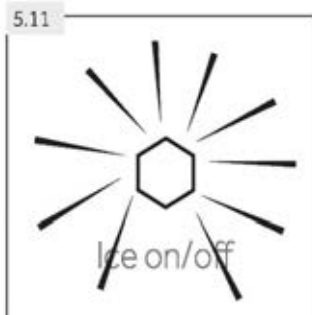

5.11 Funcția Dispozitiv pentru cuburi de gheață

Această funcție permite producerea de cuburi de gheață, care poate fi îndepărtată prin dozator. Dispozitivul pentru cuburi de gheață primește periodic un flux automat de apă care este înghețat sub formă de cuburi de gheață. Capacitatea dispozitivului pentru cuburi de gheață depinde de temperatura ambiantă, de frecvența deschiderilor ușilor congelatorului și de setarea temperaturii compartimentului congelatorului.

1. Asigurați-vă că supapa de alimentare cu apă este deschisă.
2. Deblocați panoul atingând tasta „G”, dacă este blocat (fig. 5.4)
3. Atingeți tasta „D” (Gheață pornită/oprită).
4. Indicatorul „d” se aprinde și funcția este activată (fig. 5.11).

Repetând pasul 2 până la pasul 4, această funcție poate fi dezactivată din nou.



Observație: Funcția Dispozitiv pentru cuburi de gheață

- ▶ Când aplicația este pornită, producătorul de gheață este oprit în mod implicit.
- ▶ Când nu aveți nevoie de cuburi de gheață pentru o perioadă lungă de timp, vă rugăm să dezactivați funcția Dispozitiv pentru cuburi de gheață, goliți recipientul și introduceți recipientul curățat.
- ▶ Dispozitivul pentru cuburi de gheață poate fi configurat numai cu producătorul sau achiziționat de la agentul său de service.

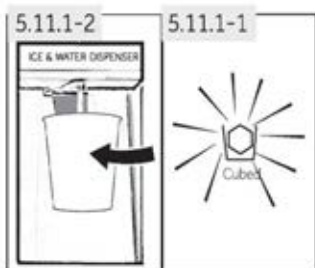

5.11.1 Obținerea de cuburi de gheață de la dozator

1. Apăsăți tasta „Cuburi” pentru a selecta cuburile de gheață. Pictograma „Cuburi” se aprinde (Fig. 5.11.1-1).
2. Așezați un pahar sub dozatorul de apă și gheață (Fig. 5.11.1-2) pe partea din față a aparatului.
3. Asigurați-vă că sticla este aproape de ieșirea dozatorului pentru a preveni căderea cuburilor de gheață.
4. Împingeți geamul împotriva manetei. Cuburile de gheață cad în pahar.



Observație: Obținerea de gheață

- ▶ Când aparatul este pornit pentru prima dată și dacă porniți funcția de gheață în timp ce recipientul este gol, poate dura până la 24 de ore pentru a vă face primul lot de cuburi de gheață.
- ▶ Prima producție de cuburi de gheață (aproximativ 20 de bucăți) nu trebuie consumată după prima utilizare, după o lungă neutilizare a funcției Dispozitiv pentru cuburi de gheață și după o schimbare a filtrului.



Observație: Obținerea de gheață

- ▶ Nu scoateți recipientul de gheață umplut din congelator mai mult decât este necesar, deoarece cuburile de gheață se pot topi.
- ▶ În perioadele de retragere rară a gheții, cuburile se pot lipi între ele. Acest lucru este normal.
- ▶ În cazul în care cuburile de gheață se învechesc, aruncați-le și curățați recipientul pentru gheață.
- ▶ La 3 secunde după livrarea gheții, clapeta dozatorului se închide cu un sunet „puff”. Nu scoateți paharul timp de 2 până la 3 secunde, deoarece ar putea fi produsă apă sau gheață suplimentară.
- ▶ Gheața zdrobită ar putea fi distribuită în loc de gheață cuburi, dacă ultima opțiune selectată a fost gheața zdrobită.
- ▶ Nu puneți cuburi de gheață care nu au fost produse de aparatul de gheață în recipientul de gheață, pentru a preveni deteriorarea mecanismului.
- ▶ Puteți comuta setarea dozatorului la Apă, Cuburi sau Zdrobit chiar și atunci când afișajul este blocat.

5.11.2 Obținerea de gheață zdrobită din dozator

1. Apăsăți tasta „Zdrobită” pentru a selecta gheața zdrobită, pictograma „Zdrobită” se aprinde (Fig. 5.11.2).
2. Așezați un pahar sub dozatorul de apă și gheață (Fig. 5.11.1-2) pe partea din față a aparatului.
3. Asigurați-vă că sticla este aproape de orificiul de evacuare al dozatorului pentru a preveni căderea gheții zdrobite.
4. Împingeți geamul împotriva manetei. Gheața zdrobită cade în pahar.



AVERTIZARE!

- ▶ Nu folosiți pahare sau pahare de hârtie adânci, înguste, fragile sau delicate.
- ▶ Nu puneți niciodată băuturi sau alimente conservate în recipientul pentru gheață, deoarece acest lucru va deteriora mecanismul de zdrobire.
- ▶ Nu scoateți capacul dispozitivului pentru cuburi de gheață pentru a evita rănirea accidentală sau deteriorarea aparatului.

5.12 Funcția de apă rece

Cu această funcție, rezervorul din frigider este umplut automat cu apă potabilă care este răcită la temperatura de consum și poate fi consumată.

1. Asigurați-vă că supapa de alimentare cu apă este deschisă.
2. Apăsăți tasta (Apă) (Fig.5.12-1).
3. Indicatorul se aprinde, funcția este activată (Fig. 5.12-2) și apa poate fi utilizată.

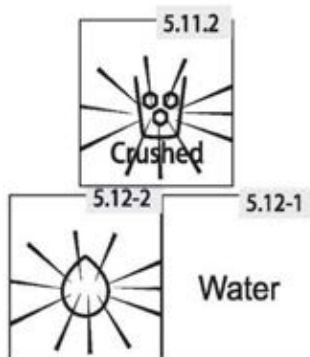

5.12.1 Obținerea apei de la dozator

1. Apăsăți tasta „Apă” pentru a selecta apa rece. Pictograma Apă se aprinde.
2. Așezați un pahar sub dozatorul de apă și gheață (Fig. 5.11.1-2) pe partea din față a aparatului.
3. Asigurați-vă că paharul este aliniat cu dozatorul pentru a preveni stropirea cu apă.
4. Împingeți geamul împotriva manetei. Apa curge în pahar.

**Observație: Dozator de apă**

- ▶ Pentru prima utilizare este necesar să apăsați maneta dozatorului timp de 3 minute pentru a curăța aerul din furtun.
- ▶ Primele 7 pahare de apă nu trebuie consumate după pornirea inițială sau după o pauză îndelungată de utilizare.
- ▶ Apa din primele pahare de apă pe care le scoateți este mai caldă decât cea din următoarele pahare. Acest lucru este normal.
- ▶ Dacă vă place apa foarte rece puneți câteva cuburi de gheață din recipientul cu gheață în pahar.
- ▶ Apa din tavă trebuie îndepărtată la timp, deoarece s-ar putea scurge când ușa se deschide și se închide.

5.13

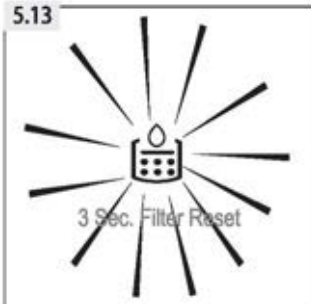
**5.13 Schimbați indicatorul filtrului**

Aproximativ la fiecare 6 luni, indicatorul luminos „Schimbare filtru” se aprinde (Fig. 5.13). Acest lucru indică faptul că filtrul de apă trebuie schimbat. Consultați secțiunea ÎNGRIJIRE ȘI CURĂȚARE.

Filtrul din furtunul de apă filtrează doar impuritățile din apă și curăță și igienizează apa/gheața. După o perioadă lungă de utilizare, cuburile de gheață pot deveni mai mici, deoarece filtrul este blocat de impurități.

**Observație: Schimbarea filtrului**

- ▶ Pentru o calitate impecabilă a cuburilor de gheață, este important să schimbați regulat filtrul de apă. În cazul în care calitatea apei prezintă semne de deteriorare, fie vizual, fie la gust, filtrul trebuie schimbat mai devreme - înainte ca indicatorul luminos să se aprindă.
- ▶ După instalarea unui nou filtru, următoarea producție de cuburi de gheață (aproximativ 20 de bucăți) sau apă (aproximativ 7 pahare) nu trebuie consumată.

5.13.1 Resetarea indicatorului Schimbare filtru

Apăsăți tasta „C” (3 Sec. Filter Reset) timp de 3 secunde, indicatorul „Schimbare filtru” (c) va afișa o culoare întunecată.

**Observație: Resetați indicatorul de schimbare a filtrului**

Pentru a evita bolile, nu dezactivați indicatorul Schimbare filtru fără a schimba filtrul.

5.14 Sfaturi legate de depozitarea alimentelor proaspete

5.14.1 Depozitarea în compartimentul frigiderului

- ▶ Mențineți temperatura frigiderului sub 5 °C.
- ▶ Alimentele fierbinți trebuie răcite la temperatura camerei înainte de a fi depozitate în aparat.
- ▶ Alimentele depozitate în frigider trebuie spălate și uscate înainte de depozitare.
- ▶ Alimentele care vor fi depozitate trebuie sigilate corespunzător pentru a evita modificarea mirosului sau a gustului.
- ▶ Nu depozitați cantități excesive de alimente. Lăsați spații între alimente pentru a permite trecerea fluxului de aer rece în jurul acestora, pentru o răcire mai bună și mai omogenă.
- ▶ Alimentele consumate zilnic trebuie depozitate în partea din față a raftului.
- ▶ Lăsați un spațiu între alimente și pereții interior, pentru a permite trecerea aerului. În special, nu depozitați alimente lipite de peretele din spate: alimentele pot îngheța pe peretele din spate. Evitați contactul direct dintre alimente (în special alimentele uleioase sau acide) și căptușeala interioară, deoarece uleiul/acidul poate eroda căptușeala interioară. Curățați reziduurile de ulei/acid atunci când le depistați.
- ▶ Decongelați alimentele congelate în compartimentul de depozitare al frigiderului. În acest fel, puteți utiliza alimentele congelate pentru a reduce temperatura din compartiment și pentru a economisi energie.
- ▶ Procesul de îmbătrânire a fructelor și legumelor precum dovlecei, pepene, papaya, banane, ananas etc. poate fi accelerat în frigider. Prin urmare, nu este recomandată depozitarea lor în frigider. Totuși, coacerea fructelor foarte verzi poate fi accelerată pentru o anumită perioadă. Și ceapa, usturoiul, ghimbirul și alte legume rădăcinoase trebuie depozitate la temperatura camerei.
- ▶ Mirosurile neplăcute din interiorul frigiderului reprezintă un semn că ceva s-a vărsat și este necesară curățarea. Consultați secțiunea ÎNGRIJIRE ȘI CURĂȚARE.
- ▶ Alimentele diferite trebuie amplasate în zone diferite, în funcție de proprietățile acestora (fig. 5.14.1):

1. Unt, brânză etc.
2. Ouă, alimente în conserve, condimente etc.
3. Băuturi și alimente în sticle.
4. Alimente murate, alimente în conserve etc.
- 5/6 Produse din carne, pește, alimente crude
6. Conserve, produse lactate etc.
7. Fructe, legume, salată etc.
8. Carne gătită, cârnați etc.

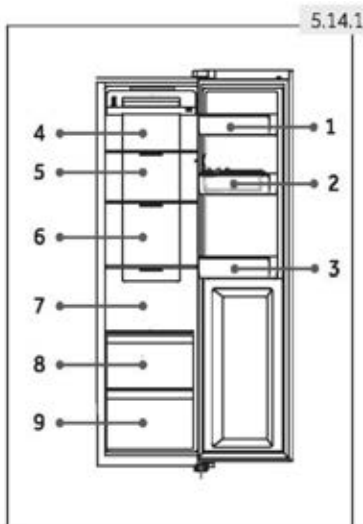

5.14.2 Depozitarea în compartimentul congelatorului

- ▶ Mențineți temperatura congelatorului la -18 °C.
- ▶ Cu 12 de ore înainte de congelare porniți funcția Super-Freeze; pentru cantități mici de alimente sunt suficiente 4-6 ore.
- ▶ Alimentele fierbinți trebuie răcite la temperatura camerei înainte de a fi depozitate în compartimentul congelatorului.
- ▶ Alimentele tăiate în bucăți mici se vor congela mai repede și vor fi mai ușor de decongelat și gătit. Greutatea recomandată pentru fiecare bucată este de sub 2,5 kg.
- ▶ Este recomandată ambalarea alimentelor înainte de amplasarea lor în congelator. Exteriorul ambalajului trebuie să fie uscat pentru a evita lipirea pungilor între ele. Materialele folosite pentru ambalare trebuie să nu aibă miros, să fie etanșe, să nu fie otrăvitoare sau toxice.
- ▶ Pentru a evita expirarea perioadelor de depozitare, notați data congelării, limita în timp și denumirea alimentelor pe ambalaj în funcție de perioadele de depozitare ale diferitelor alimente.
- ▶ **AVERTIZARE!:** Produsele acide, alcaline și sarea etc. pot eroda suprafața interioară a congelatorului. Nu puneți alimentele care conțin aceste substanțe (de exemplu, pește marin) direct pe suprafața interioară. Apa sărată din interiorul congelatorului trebuie curățată imediat.
- ▶ Nu depășiți perioadele de depozitare a alimentelor recomandate de producători. Scoateți din congelator numai cantitatea necesară de alimente.
- ▶ Alimentele diferite trebuie amplasate în zone diferite, în funcție de proprietățile acestora (fig. 5.14.2):

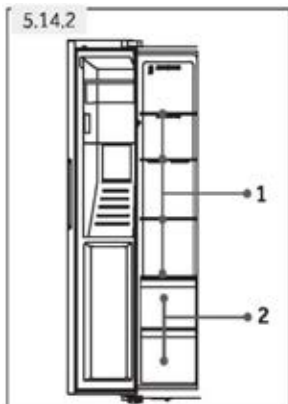

1. Articole ușoare, precum înghețată, legume, pâine etc.
2. Porții mari/mai grele de alimente precum cotletele pentru grătar



Observație: Depozitare

- ▶ Vă rugăm să păstrați distanța mai mare de 10 mm între alimentele stocate și senzor pentru a asigura efectul de răcire.
- ▶ Vă rugăm să păstrați sertarul cel mai mic atunci când aparatul funcționează pentru a asigura efectul de răcire.
- ▶ Produsele alimentare care includ gheață (cum ar fi înghețata etc.) ar trebui să fie depozitate în compartimentul congelatorului, nu în suporturile pentru sticle. Schimbările de temperatură la care sunt expuse suporturile pentru sticle, cauzate de deschiderea și închiderea ușii, pot dezgheța alimentele.

- ▶ Consumați alimentele decongelate în scurt timp. Alimentele decongelate nu pot fi recongelate decât dacă sunt găsite mai întâi. În caz contrar, acestea nu mai sunt comestibile.
- ▶ Nu încărcăți cantități excesive de alimente proaspete în compartimentul congelatorului. Consultați capacitatea de congelare a congelatorului - Vedeți DATELE TEHNICE sau datele de pe plăcuța de identificare.
- ▶ Alimentele pot fi depozitate în congelator la o temperatură de cel puțin -18 °C, timp de 2-12 luni, în funcție de proprietăți (de ex., carnea: 3-12 luni, legumele: 6-12 luni)
- ▶ Atunci când congelați alimente proaspete, evitați contactul dintre acestea și alimentele deja congelate. Risc de decongelare!
- ▶ Decongelați alimentele congelate în frigider. În acest fel, puteți utiliza alimentele congelate pentru a reduce temperatura din compartiment și pentru a economisi energie.

5.14.3 În cazul depozitării alimentelor congelate comercial, urmați următoarele indicații:

- ▶ Urmați întotdeauna instrucțiunile producătorilor privind durata de timp în care puteți depozita alimentele. Nu depășiți aceste indicații!
- ▶ Încercați să păstrați durata de timp dintre cumpărare și depozitare cât mai mică posibil pentru a menține calitatea alimentelor.
- ▶ Cumpărați alimente congelate care au fost depozitate la o temperatură de -18 °C sau mai joasă.
- ▶ Evitați să cumpărați alimente care au gheață pe ambalaj - acest lucru indică faptul că se poate ca produsele să fi fost decongelate parțial și recongelate într-un anumit moment; creșterile de temperatură afectează calitatea alimentelor.



Sfaturi de economisire a energiei

- ▶ Asigurați-vă că aparatul este ventilat corespunzător (consultați secțiunea INSTALARE).
 - ▶ Nu instalați aparatul în lumina directă a soarelui sau în apropierea surselor de căldură (de ex., cuptoare, radiatoare).
 - ▶ Evitați setarea temperaturilor nenecesare de scăzute în aparat. Consumul de energie crește odată cu scăderea temperaturii setate în aparat.
 - ▶ Funcțiile precum Super-Cool sau Super-Freeze consumă mai multă energie.
 - ▶ Lăsați alimentele calde să se răcească înainte de a le amplasa în aparat.
 - ▶ Deschideți ușa aparatului cât mai puțin și pentru o perioadă cât mai scurtă posibil.
 - ▶ Nu umpleți excesiv aparatul, pentru a evita obstrucționarea fluxului de aer.
 - ▶ Evitați prezența aerului în ambalajul alimentelor.
 - ▶ Mențineți garniturile ușii curate astfel încât ușa să se închidă corect întotdeauna.
 - ▶ Decongețați alimentele congelate în compartimentul de depozitare al frigiderului.
- Configurația pentru economisirea cea mai mare de energie necesită păstrarea sertarelor, cutiilor de alimente și rafturilor etc. în starea lor din fabrică, iar alimentele trebuie plasate cât mai departe posibil, fără a bloca orificiile de ieșire a aerului de pe conducta de aer.

7.1 Rafturi ajustabile

Înălțimea rafturilor poate fi ajustată pentru a se potrivi nevoilor dvs. de depozitare.

1. Pentru re poziționarea unui raft, scoateți-l mai întâi ridicând marginea din spate (1) și trăgându-l afară (2) (fig. 7.1).
2. Pentru montarea la loc, așezați-l pe canalele de pe ambele părți și împingeți-l în cea mai din spate poziție, până când partea din spate a raftului este fixată în interiorul fantelor laterale.

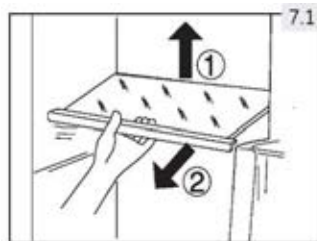

Observație: Rafturi

Asigurați-vă că toate capetele unui raft sunt drepte.

7.2 Rafturi de ușă detașabile/suport pentru sticle

Rafturile de ușă/suportul pentru sticle pot fi demontate pentru a fi curățate:

1. Puneți mâinile pe fiecare parte a raftului/suportului, ridicați-l (1) (fig. 7.2).
2. Scoateți raftul de ușă/suportul pentru sticle (2).
3. Pentru introducerea raftului de ușă/suportul pentru sticle urmați pașii de mai sus în ordine inversă.

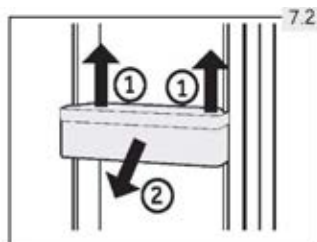

7.3 Sertar demontabil

Pentru a scoate sertarul din compartimentul frigider sau congelator, trageți sertarul cât se poate de mult în afară (1), ridicați-l și scoateți-l (2) (fig. 7.3).

Pentru introducerea sertarului urmați pașii de mai sus în ordine inversă.

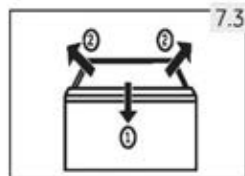

7.4 Recipient de gheață

7.4.1 Oprirea producției de gheață

Dacă nu este nevoie de gheață sau apă pe o perioadă lungă de timp, supapa dintre alimentarea cu apă și aparat poate fi oprită.

Cutia cu gheață trebuie curățată, uscată și introdusă din nou în aparat pentru a preveni apariția mirosurilor.

7.4.2 Scoaterea recipientului pentru gheață (Fig.7.4.2)

1. Prindeți ambele mânere laterale.
2. Ridicați recipientul în sus.
3. Trageți recipientul afară.

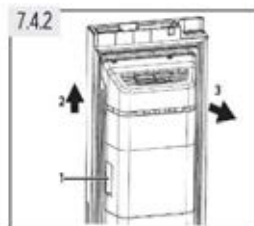

7.4.3 Reinstalarea recipientului pentru gheață (Fig. 7.4.3)

Pentru a reinstala recipientul pentru gheață, suportul în formă de U din spatele recipientului pentru gheață (1 din Fig.7.4.3) trebuie aliniat cu structura metalică corespunzătoare. Urmați pașii de la 7.4.2 în ordine inversă.

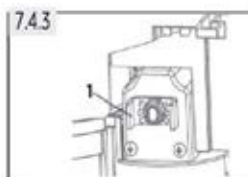
**Observație: cutie pentru gheață**

Umezeala poate condensa și îngheța cutia de gheață în loc.

7.5 Lumina

Becul interior cu LED se aprinde la deschiderea ușii. Performanța luminilor nu este afectată de nicio altă setare a aparatului.

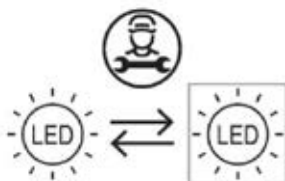

Sursă de lumină (numai cu LED) care poate fi înlocuită de către un profesionist

Acest produs conține o sursă de lumină cu clasa de eficiență energetică G.

compartiment	Tensiune	Putere maximă	Clasa de eficiență energetică	Model
Frigider	12V	1,5 W	G	HSR3918FI*/HSO*IF9183 HSR3918EI*/HSO*IE9183 HSR5918DI*/HSO5918DI* HSO*ID9185
Congelator	12V	1,5 W	G	*=MP, MX, PG, PH, PH, PB, PW, BP, GP, MB



AVERTIZARE!

Deconectați aparatul de la rețeaua de alimentare înainte de curățare.

8.1 Informații generale

Curățați aparatul atunci când sunt depozitate puține alimente sau când acesta este gol. Aparatul trebuie curățat o dată la patru săptămâni pentru o întreținere corectă și pentru a preveni mirosurile neplăcute cauzate de măncarea depozitată.



AVERTIZARE!

- ▶ Nu curățați aparatul cu perii aspre, cu perii de sârmă, cu detergent pulbere, benzină, acetat de amil, acetonă sau soluții organice similare, soluții acide sau alcaline. Curățați cu detergent special pentru frigider pentru a evita deteriorările.
- ▶ Nu pulverizați și nu spălați aparatul în timpul curățării.
- ▶ Nu folosiți pulverizarea cu apă sau aburi de apă în timpul curățării aparatului.
- ▶ Nu curățați rafturile reci din sticlă cu apă fierbinte. Schimbarea bruscă de temperatură poate face ca sticla să se spargă.
- ▶ Nu atingeți suprafața interioară a compartimentului de depozitare al congelatorului, în special cu mâinile ude, deoarece mâinile pot îngheța pe suprafață.
- ▶ În cazul încălzirii, verificați starea produselor congelate.
- ▶ Asigurați întotdeauna curățenia garniturii ușii.
- ▶ Curățați interiorul și carcasa aparatului cu un burete înmuiat în apă caldă și detergent neutru (fig. 8.1).
- ▶ Clătiți și uscați cu o cârpă moale.
- ▶ Curățați accesoriile numai cu apă caldută și detergent neutru.
- ▶ Nu curățați nicio parte a aparatului în mașina de spălat vase.
- ▶ Așteptați cel puțin 5 minute înainte de repornirea aparatului, deoarece pornirea frecventă poate deteriora compresorul.

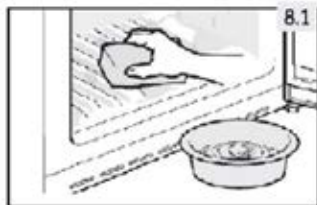

8.2 Curățarea recipientului pentru gheață

Curățați recipientul pentru gheață periodic cu apă caldă, mai ales dacă cuburile de gheață îmbătrânesc și sunt învechite. Uscați bine recipientul înainte de a-l pune din nou în aparat pentru a preveni lipirea cuburilor de gheață de pereți.

8.3 Decongelarea

Decongelarea compartimentului frigiderului și congelatorului are loc automat, nefiind necesară intervenția manuală.

8.4 Înlocuirea becului LED



AVERTIZARE!

Nu înlocuiți becul LED de unul singur. Acesta trebuie înlocuit de producător sau de un agent de service autorizat

Becurile au un LED ca sursă de lumină și au un consum redus de energie și o durată mare de viață. În cazul în care există anomalități, contactați serviciul pentru clienți. Consultați secțiunea SERVICIU PENTRU CLIEŢI.

Parametrii becurilor: 12 V max. 3 W

8.5 Înlocuirea filtrului

Filtrul de apă trebuie schimbat aproximativ la fiecare 6 luni, când indicatorul luminos „Change Filter” (Schimbare filtru) (c) se aprinde (Fig. 5.13).

Setul de filtre poate fi comandat prin SERVICIUL PENTRU CLIEŢI.



AVERTIZARE!

- ▶ Înainte de a înlocui filtrul, dezactivați aparatul și deconectați ștecărul de la rețeaua de alimentare.
- ▶ Oprii alimentarea cu apă.

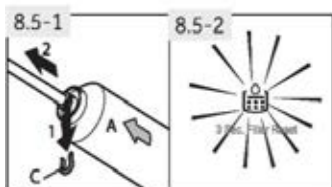

1. Scoateți (1) clema de blocare (C) de pe ambele părți ale filtrului (A) și deconectați ambele conducte (2) (Fig. 8.5-1).
2. Instalați noul filtru în poziția corectă; săgeata indică direcția de curgere a apei. Repetați pasul 1 în ordine inversă.
3. Introduceți ștecărul în priză și deschideți clapeta de apă pentru a spăla furtunurile.
4. Resetați indicatorul „Change Filter”: Atingeți tasta „C” (resetare filtru) timp de 3 secunde, indicatorul „c” se oprește (Fig.8.5-2).



AVERTIZARE!

- ▶ Asigurați-vă întotdeauna că toate conexiunile sunt bine strânse, uscate și etanșe!
- ▶ Aveți grijă ca furtunul să nu fie distrus, îndoit sau răsucit.

8.6 Neutilizare pentru o perioadă lungă de timp

Dacă aparatul nu este utilizat pe o perioadă extinsă de timp și nu veți folosi funcția Holiday pentru frigider:

- ▶ Opriți alimentarea cu apă (cu câteva ore înainte de a opri aparatul).
- ▶ Scoateți alimentele.
- ▶ Goliți și curățați recipientul pentru gheață.
- ▶ Deconectați cablul de alimentare.
- ▶ Curățați aparatul conform descrierii de mai sus.
- ▶ Țineți ușile congelatorului deschise pentru a preveni apariția mirosurilor neplăcute în interior.
- ▶ Furnizați un filtru nou pentru a fi instalat înainte de următoarea utilizare.



Observație: Oprire

Opriți aparatul numai dacă este strict necesar.

8.7 Mutarea aparatului

1. Scoateți toate alimentele și deconectați aparatul.
2. Securizați rafturile și restul părților mobile din frigider și congelator cu bandă adezivă.
3. Nu înclinați aparatul la mai mult de 45°, pentru a evita deteriorarea sistemului frigorific.



AVERTIZARE!

- ▶ Nu ridicați aparatul de mână.
- ▶ Nu poziționați niciodată aparatul orizontal pe sol.

Multe probleme care pot apărea pot fi rezolvate de dvs., fără a fi necesare cunoștințe specifice. În cazul unei probleme verificați toate posibilitățile afișate și urmați instrucțiunile de mai jos înainte de a apela la un serviciu post-vânzare. Consultați secțiunea **SERVICIU PENTRU CLIENȚI**.



AVERTIZARE!

- ▶ Înainte de întreținere, dezactivați aparatul și deconectați ștecărul de la rețeaua de alimentare.
- ▶ Echipamentele electrice trebuie deparate numai de către specialiști calificați în domeniul electric, deoarece reparațiile necorespunzătoare pot provoca daune indirecte considerabile.
- ▶ Un articol furnizat deteriorat trebuie înlocuit numai de către producător, agentul său de service sau persoane calificate similare, pentru a evita orice pericol.

9.1 Tabel de depanare

Problemă	Cauză posibilă	Soluție posibilă
Compresorul nu funcționează.	<ul style="list-style-type: none"> • Ștecărul de alimentare nu este conectat la priza de alimentare. • Aparatul este în ciclul de decongelare. 	<ul style="list-style-type: none"> • Conectați ștecărul de alimentare. • Acest lucru este normal în cazul unei decongelări automate.
Aparatul pornește frecvent sau pentru o perioadă prea mare de timp.	<ul style="list-style-type: none"> • Temperatura interioară sau exterioară este prea ridicată. • Aparatul a fost deconectat de la energia electrică pentru o perioadă de timp. • O ușă a aparatului nu este închisă etanș. • Ușa a fost deschisă prea des sau pentru o perioadă prea lungă de timp. • Setarea temperaturii pentru compartimentul congelatorului este prea joasă. • Garnitura ușii este murdară, uzată, crăpată sau așezată incorect. • Circulația necesară a aerului nu este garantată. • Producătorul de gheață funcționează. 	<ul style="list-style-type: none"> • În acest caz, este normal ca aparatul să funcționeze mai mult timp. • În mod normal, durează între 8 și 12 ore ca aparatul să se răcească complet. • Închideți ușa și asigurați-vă că aparatul este amplasat pe o suprafață dreaptă și că nu există vreun aliment sau recipient care să blocheze ușa. • Nu deschideți ușa prea des. • Setați temperatura la un valoare mai ridicată până când este obținută o temperatură satisfăcătoare a frigiderului. Durează 24 de ore ca temperatura frigiderului să se stabilizeze. • Curățați garnitura ușii sau înlocuiți-o apelând serviciul pentru clienți. • Asigurați o ventilație adecvată. • Acest lucru este normal. Producătorul de gheață adaugă o sarcină suplimentară de lucru.

Problemă	Cauză posibilă	Soluție posibilă
Interiorul frigiderului este murdar și/sau miroase.	<ul style="list-style-type: none"> Interiorul frigiderului necesită curățare. Sunt depozitate alimente cu miros puternic în frigider. 	<ul style="list-style-type: none"> Curățați interiorul frigiderului. Ambalați bine alimentele.
În interiorul aparatului este prea rece.	<ul style="list-style-type: none"> Temperatura setată este prea joasă. Funcția Super-Cool / Super-Freeze este activată sau este activă de prea mult timp. 	<ul style="list-style-type: none"> Resetați temperatura. Opriti funcția Super-Cool / Super-Freeze.
În interiorul aparatului nu este suficient de rece.	<ul style="list-style-type: none"> Temperatura setată este prea ridicată. Au fost depozitate alimente prea calde. Au fost depozitate prea multe alimente în același timp. Produsele sunt prea apropiate între ele. O ușă a aparatului nu este închisă etanș. Ușa a fost deschisă prea des sau pentru o perioadă prea lungă de timp. 	<ul style="list-style-type: none"> Resetați temperatura. Răciți întotdeauna produsele înainte de a le depozita. Depozitați întotdeauna cantități mici de alimente. Lăsați un spațiu liber între mai multe alimente pentru a permite trecerea aerului. Închideți ușa. Nu deschideți ușa prea des.
Se formează umezeală în interiorul compartimentului frigiderului.	<ul style="list-style-type: none"> Climatul este prea călduros și prea umed. O ușă a aparatului nu este închisă etanș. Ușa a fost deschisă prea des sau pentru o perioadă prea lungă de timp. Recipientele cu alimente sau lichide sunt lăsate deschise. 	<ul style="list-style-type: none"> Creșteți temperatura. Închideți ușa. Nu deschideți ușa prea des. Lăsați alimentele fierbinți să se răcească la temperatura camerei și acoperiți alimentele și lichidele.
Umezeala se acumulează pe suprafața exterioară a frigiderului sau între uși.	<ul style="list-style-type: none"> Climatul este prea călduros și prea umed. Ușa nu este închisă etanș. Aerul rece din aparat și aerul cald din exterior formează condens. 	<ul style="list-style-type: none"> Acest lucru este norma într-un climat umed și se va modifica atunci când umiditatea va scădea. Asigurați-vă că ușa este închisă etanș.
Gheață solidă în compartimentul congelatorului.	<ul style="list-style-type: none"> Produsele nu au fost ambalate corespunzător. O ușă/un sertar al aparatului nu este închis etanș. Ușa a fost deschisă prea des sau pentru o perioadă prea lungă de timp. Garnitura ușii este murdară, uzată, crăpată sau așezată incorect. 	<ul style="list-style-type: none"> Ambalați întotdeauna bine produsele. Închideți ușa/sertarul. Nu deschideți ușa prea des. Curățați garnitura ușii sau înlocuiți-o cu una nouă.

Problemă	Cauză posibilă	Soluție posibilă
	<ul style="list-style-type: none"> Ceva din interior împiedică închiderea corespunzătoare a ușii. 	<ul style="list-style-type: none"> Repoziționați rafturile, rafturile de ușă sau recipientele interne pentru a permite închiderea ușii.
Ușa nu se închide corect.	<ul style="list-style-type: none"> Frigiderul nu stă la un suport plan. 	<ul style="list-style-type: none"> Asigurați-vă că podeaua este plană și robustă. Reglați picioarele reglabile.
Aparatul emite sunete anormale.	<ul style="list-style-type: none"> Aparatul nu se află pe o suprafață dreaptă. Aparatul atinge unele obiecte din jurul acestuia. 	<ul style="list-style-type: none"> Reglați suportul pentru a aduce aparatul la același nivel. Îndepărtați obiectele din jurul aparatului.
Picăturile de apă se adună în sertarele inferioare ale frigiderului.	<ul style="list-style-type: none"> Nivelurile de umiditate sunt prea mari. 	<ul style="list-style-type: none"> Creșteți temperatura compartimentului frigiderului.
Se aude un sunet similar cu cel al apei care curge.	<ul style="list-style-type: none"> Acest lucru este normal. 	<ul style="list-style-type: none"> -
Veți auzi o alarmă sonoră.	<ul style="list-style-type: none"> Ușa este deschisă. 	<ul style="list-style-type: none"> Închideți ușa.
Veți auzi un zumzet slab.	<ul style="list-style-type: none"> Sistemul anticondens este în funcțiune. 	<ul style="list-style-type: none"> Acesta împiedică formarea condensului și este normal.
Iluminarea interioară sau sistemul de răcire nu funcționează.	<ul style="list-style-type: none"> Ștecărul de alimentare nu este conectat la priza de alimentare. Sursa de alimentare nu este intactă. Becul cu led este defect. Comutatorul luminii este blocat. 	<ul style="list-style-type: none"> Conectați ștecărul de alimentare. Verificați sursa de alimentare cu energie electrică din cameră. Contactați compania locală de electricitate! Contactați serviciul de depanare pentru înlocuirea becului. Deconectați sursa de alimentare. Localizați întrerupătorul de lumină și mișcați-l de câteva ori pentru a vedea dacă acest lucru dislocă alimentele blocate.
Lateralele dulapului și garnitura ușii se încălzesc.	<ul style="list-style-type: none"> Acest lucru este normal. 	<ul style="list-style-type: none"> -
Nu puteți obține apă din dozatorul de apă sau cuburi de gheață	<ul style="list-style-type: none"> Robinetul de apă este închis. Furtunul de admisie este încălțit. Presiunea apei este sub 0.15 MPa Filtrul este blocat Ușa nu este complet închisă. Funcția de apă rece/dispozitiv pentru cuburi de gheață nu este activată Nu există cuburi de gheață în recipient Cuburile de gheață se lipsesc între ele. 	<ul style="list-style-type: none"> Verificați robinetul de apă. Verificați furtunul de admisie. Verificați presiunea apei. Schimbați filtrul. Închideți ușa. Activați funcția de apă rece/dispozitiv pentru cuburi de gheață Așteptați până când sunt furnizate cuburi de gheață. Scoateți grupul de cuburi de gheață, zdrobiți-l și puneți înapoi în recipientul pentru gheață.

Problemă	Cauză posibilă	Soluție posibilă
	<ul style="list-style-type: none"> • Temperatura frigiderului este prea ridicată. • Rețineți că poate dura până la 12 ore pentru a produce primele cuburi de gheață. 	<ul style="list-style-type: none"> • Scădeți temperatura congelatorului.
Se produc doar cuburi mici de gheață.	<ul style="list-style-type: none"> • Filtrul trebuie schimbat. • Presiunea apei este sub 0.15 MPa 	<ul style="list-style-type: none"> • Schimbați filtrul • Verificați presiunea apei
Dozatorul de gheață este blocat.	<ul style="list-style-type: none"> • Apa s-a înghețat până la fusul din cutia de gheață. Fusul împinge gheața afară. • Cuburile de gheață sunt blocate între dispozitivul pentru cuburi de gheață și cutia pentru gheață. • Alte cuburi de gheață au fost așezate în cutia pentru gheață. 	<ul style="list-style-type: none"> • Scoateți cutia pentru gheață. Curățați și uscați fusul. Înlocuiți cutia. • Scoateți cuburile de gheață dintre dispozitivul pentru cuburi de gheață și cutia de gheață. • Doar cuburile de gheață produse de dispozitivul pentru cuburi de gheață pot fi distribuite.
Cuburile de gheață au un miros și un gust neplăcut.	<ul style="list-style-type: none"> • Funcția Dispozitiv pentru cuburi de gheață nu este utilizată prea des. • Alimentele neambalate sunt depozitate în compartimentul congelatorului. 	<ul style="list-style-type: none"> • Gheața poate lua mirosul altor substanțe. Aruncați cuburile de gheață.
Se aud sunete asemănătoare curgerii apei sau căderii cuburilor de gheață	<ul style="list-style-type: none"> • Acest lucru este normal când funcția gheață sau apă este activată 	<ul style="list-style-type: none"> • -
Curge apă din aparat	<ul style="list-style-type: none"> • Presiunea apei este prea mare. • Furtunul de apă este deteriorat. 	<ul style="list-style-type: none"> • Întrerupeți alimentarea cu energie electrică, închideți robinetul de apă și apelați Serviciul Clienți
Panoul de control afișează un cod de eroare.	<ul style="list-style-type: none"> • A apărut o problemă de funcționare electrică. 	<ul style="list-style-type: none"> • Apelați Serviciul Clienți.

9.2 Pană de curent

În cazul unei pene de curent, alimentele ar trebui să rămână reci timp de aproximativ 5 ore. Uрмаți aceste sfaturi în cazul unei pene de curent prelungite, în special pe timpul verii:

- ▶ Deschideți ușa/serarul de cât mai puține ori posibil.
- ▶ Nu puneți alimente adiționale în aparat în timpul unei pene de curent.
- ▶ În cazul în care știți că se va produce o întrerupere de curent, iar durata acesteia va fi mai mare de 5 ore, faceți cuburi de gheață și puneți-le într-un recipient în partea de sus a compartimentului frigiderului.
- ▶ Imediat după întreruperea energiei electrice este necesară inspectarea produselor.
- ▶ Dat fiind faptul că temperatura din frigider va crește în timpul unei pene de curent sau în cazul alte defecțiuni, perioada de depozitare și calitatea alimentelor comestibile vor fi reduse. Alimentele care se decongelează trebuie consumate sau găsite și recongelate (unde este cazul) cât mai curând după aceea, pentru a preveni apariția riscurilor pentru sănătate.



Observație: Funcția de memorare în timpul penei de curent

După restabilirea alimentării cu energie electrică, aparatul continuă să funcționeze cu setările stabilite înaintea penei de curent.

10.1 Despachetare



AVERTIZARE!

- ▶ Aparatul este greu. Manevrați-l întotdeauna cu cel puțin două persoane.
- ▶ Țineți toate materialele de ambalare la distanță de copii și eliminați-le într-un mod ecologic.
- ▶ Scoateți aparatul din ambalaj.
- ▶ Îndepărtați toate materialele de ambalare, inclusiv folia transparentă de protecție.

10.2 Condiții ambientale

Temperatura camerei trebuie să fie cuprinsă întotdeauna între 10 °C și 38 °C, deoarece poate influența temperatura din interiorul aparatului și consumul de energie al acestuia. Nu instalați aparatul în apropierea altor aparate care emit căldură (cuptoare, frigider) fără izolare.

- Temperatura extinsă (SN): acest aparat frigorific este proiectat pentru utilizarea la temperaturi ambientale cuprinse între 10 °C și 32 °C;
- Temperată (N): acest aparat frigorific este proiectat pentru utilizarea la temperaturi ambientale cuprinse între 16 °C și 32 °C;
- Subtropicală (ST): acest aparat frigorific este proiectat pentru utilizarea la temperaturi ambientale cuprinse între 16 °C și 38 °C;
- Tropicală (T): acest aparat frigorific este proiectat pentru utilizarea la temperaturi ambientale cuprinse între 16 °C și 43 °C;

10.3 Cerințe legate de spațiu

Spațiul necesar atunci când ușa este deschisă (fig. 10.3):

Lățimea aparatului: 158,8 cm

Adâncimea aparatului: 110,3 cm

10.4 Secțiune transversală ventilare

Pentru a obține o ventilație suficientă a aparatului din motive de siguranță, trebuie respectate informațiile legate de secțiunile transversale ale ventilației necesare (fig. 10.4).

Observație: Aparat de sine stătător: acest aparat frigorific nu este destinat utilizării ca aparat încorporabil.

10.5 Racord la apă proaspătă

Urmați instrucțiunile de instalare de mai jos (Fig. 10.5-1 până la Fig. 10.5-6).

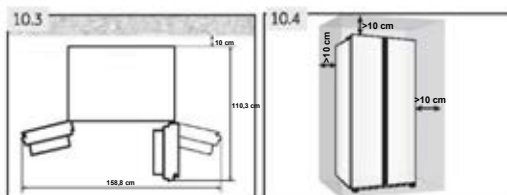

AVERTIZARE!

- ▶ Se recomandă instalarea aparatului de către un tehnician calificat.
- ▶ Asigurați-vă că ștecărul este deconectat de la priză.
- ▶ Asigurați-vă că alimentarea cu apă este deschisă.
- ▶ O supapă de închidere, care să fie ușor accesibilă după instalare, trebuie instalată între furtun și racordul de apă menajeră pentru a putea întrerupe alimentarea cu apă, dacă este necesar.
- ▶ Racordați aparatul doar la alimentarea cu apă rece.
- ▶ Utilizați numai setul de furtun furnizat pentru racord.

AVERTIZARE!

- ▶ Racordați aparatul doar la alimentarea cu apă potabilă. Filtrul de apă filtrează doar impuritățile din apă și curată și igienizează gheața. Nu poate steriliza sau distruge germenii sau alte substanțe nocive.
- ▶ Presiunea prea mare a apei din furtun poate deteriora aparatul. Instalați un reductor de presiune atunci când presiunea apei din furtun depășește 0,6 MPa.
- ▶ Înainte de racordare, verificați dacă apa este curată și limpede.

Observație: Racordul la apă

- ▶ Presiunea apei reci trebuie să fie de 0,15-0,6 MPa.
- ▶ Lungimea maximă permisă a furtunului de apă este de 8 metri. Furtunurile mai lungi vor afecta cuburile de gheață și conținutul de apă rece.
- ▶ Temperatura ambiantă trebuie să fie de minimum 0 °C.
- ▶ Țineți furtunul de apă departe de sursele de căldură.

1. Tăiați țeava în două bucăți de lungimea necesară, pentru a conecta filtrul (A) cu aparatul (B1) și robinetul de apă (B2) (fig. 10.5-1). Asigurați-vă că obțineți o tăietură dreaptă folosind un cuțit ascuțit.

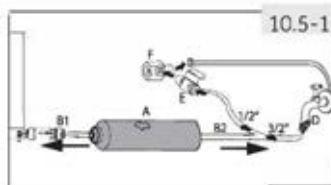

2. Introduceți țeava (B1) la o adâncime de aproximativ 12 mm în suportul de montare al filtrului de apă (A) (fig. 10.5-2). Aveți grijă să instalați filtrul în direcția corectă. Săgeata arată direcția fluxului de apă.

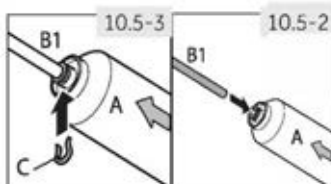

3. Fixați țeava cu o clemă de blocare (C), după cum se indică în fig. 10.5-3.

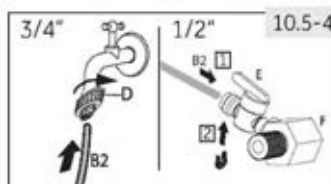

4. Repetați pasul 2 și 3 cu țeava (B2) de cealaltă parte a filtrului
5. Conectați capătul țevii (B2) la unul dintre adaptoarele „D” sau „E și F”, care se potrivește cu conducta principală de apă (fig. 10.5-4).
6. Îndepărtați dopul supapei din spatele aparatului (Fig.10.5-5).

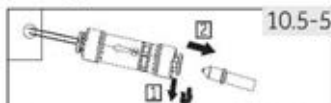

7. Conectați capătul B1 la supapa din spatele aparatului (fig. 10.5-6).
8. Deschideți robinetul de apă pentru a verifica dacă sistemul este etanș și spălați conducta.

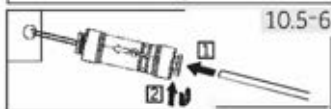

AVERTIZARE!

- ▶ Asigurați-vă întotdeauna că toate racordurile sunt bine strânse, uscate și etanșe.
- ▶ Aveți grijă ca furtunul să nu fie distrus, îndoit sau răsucit.

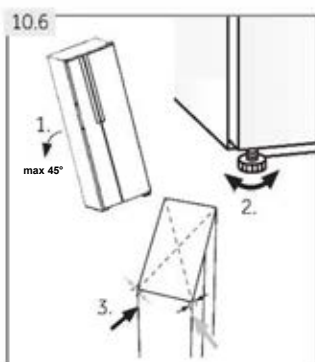

10.6 Alinierea aparatului

Aparatul trebuie amplasat pe o suprafață dreaptă și solidă.

1. Înclinați aparatul ușor în spate (fig. 10.6).
2. Reglați picioarele la nivelul dorit.

Asigurați-vă că distanța până la peretele de pe partea balamalei este de cel puțin 10 cm.

3. Stabilitatea poate fi verificată împingând alternativ pe diagonală. Balansarea ușoară trebuie să fie aceeași în ambele direcții. În caz contrar, cadrul se poate încovoia; drept rezultat pot apărea pierderi pe la garniturile ușii. Înclinarea ușoară spre spate favorizează închiderea ușilor.

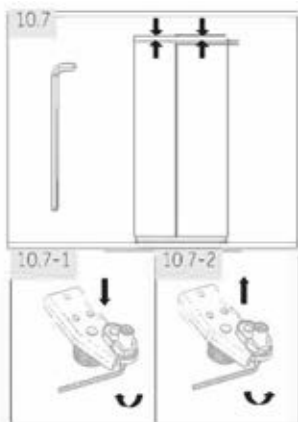

10.7 Reglarea fină a ușilor

În cazul în care ușile nu sunt încă la același nivel după ajustarea picioarelor ușilor, acest decalaj poate fi remediat prin rotirea arborelui de ridicare al balamalei în colțul din dreapta jos al ușii frigorifice cu o cheie (Fig. 10.7)

Rotiți arborele de ridicare în sensul acelor de ceasornic cu o cheie pentru a coborî ușa (Fig. 10.7-1).

Rotiți arborele de ridicare în sensul invers acelor de ceasornic cu o cheie pentru a ridica ușa (Fig. 10.7-2).



AVERTIZARE!

Nu reglați excesiv arborele de ridicare al balamalei la o înălțime care ar putea determina ca arborele să iasă din poziția inițială blocată. (Interval de înălțime reglabil: 3 mm)

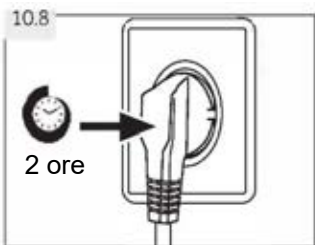

10.8 Timpul de așteptare

Uleiul de ungere fără întreținere este amplasat în capsula compresorului. Uleiul respectiv poate trece prin sistemul cu țevi închis în timpul transportării înclinată. Înainte de conectarea aparatului la rețeaua de alimentare, trebuie să așteptați cel puțin 2 ore (fig. 10.8) pentru ca uleiul să curgă înapoi în capsulă.

10.9 Conexiunea electrică

Înainte de fiecare conexiune verificați dacă:

- ← Ștecărul și siguranța sursei de alimentare sunt adecvate, în conformitate cu plăcuța cu date tehnice.
- ← Priza este împământată și nu există prelungitoare.
- ← Ștecărul și priza sunt în strictă conformitate cu standardele.
Conectați ștecărul la o priză domestică instalată corespunzător.



AVERTISMENT:

Pentru a evita riscurile, serviciul clienți trebuie să înlocuiască orice cablu de alimentare deteriorat (a se vedea cardul de garanție).

10.10 Demontarea și montarea ușilor

În cazul în care trebuie să scoateți ușile de pe aparat, urmați instrucțiunile de mai jos privind demontarea și montarea ușilor. (Fig. 10.10).



AVERTIZARE:

- ← Înainte de a efectua această operațiune, opriți aparatul și scoateți ștecărul din priză.
- ← Blocați alimentarea cu apă.
- ← Dispozitivul este greu. Manevrați întotdeauna aparatul cu cel puțin două persoane.
- ← Nu înclinați aparatul la mai mult de 45° și nu-l așezați orizontal pe podea.
- ← Ușa poate să cadă și să rănească persoane sau să fie deteriorată în timpul acestor etape; procedați astfel:

1. Eliberați partea stângă a celor două racorduri de apă din colțul din stânga față, în partea inferioară a aparatului: apăsați și mențineți colierul așa cum se arată și scoateți conducta de apă (Fig. 10.10-1)

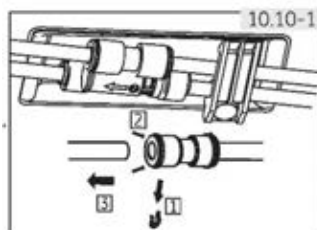

2. Slăbiți șurubul de pe capacul balamalei și scoateți capacul (Fig. 10.10-2). Când scoateți ușa congelatorului, deconectați toate cablurile, cu excepția cablului de masă.

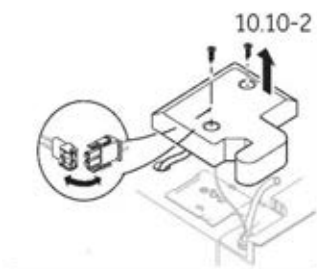

3. Slăbiți șuruburile care țin balama de sus în poziția sa, apoi scoateți balama. (Fig. 10.10-3).
4. Ridicați ușa pentru a o scoate (Fig.10.10-4). Când scoateți ușa congelatorului, ridicați-o suficient de sus pentru a scoate racordul de apă din partea inferioară a aparatului.
5. Înlocuiți ușa urmând în ordine inversă pașii de demontare.
Asigurați-vă că firul de împământare este fixat cu ajutorul șurubului.
6. Montați la loc racordul de apă.

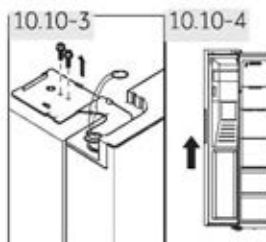
**Notă: ușa frigiderului**

Imaginile arată scoaterea ușii congelatorului. Pentru ușa frigiderului, folosiți piesele potrivite din cealaltă parte.

11.1 Fișă de produs în conformitate cu Regulamentul (UE) Nr. 2019/2016

Marca comercială	Haier
identificatorul de model	HSR3918FI*/HSO*IF9183/HSR3918EI*/HSO*IE9183/HSR5918DI*/HSO5918DI*/HSO*ID9185
categoria modelului	Frigider-congelator
Clasa de eficiență energetică	F/F/E/E/D/D/D
Consumul anual de energie (kWh/an) ¹⁾	393/393/317/317/253/253/253
Volumul frigiderului (L)	337/337/337/337/333/333/333
Volumul de congelare (L)	178
Numărul de stele	
Temperatura altor compartimente > 14 °C	nu
Sistem „no frost” (fără îngheț)	Da
Timpul necesar creșterii temperaturii (h)	5
Capacitatea de congelare (kg/24 h)	10
clasa climatică	SN-N-ST
Acest aparat este proiectat pentru utilizarea la temperaturi ambientale cuprinse între 10 °C și 38 °C.	
Clasa de emisii sonore și emisii de zgomote acustice aeropurtate (db(A) re 1pW)	C(40)
Tip	De sine stătător

¹⁾pe baza rezultatelor testului standard timp de 24 de ore. Consumul efectiv de energie va depinde de modul de utilizare a aparatului și de amplasarea acestuia.

11.2 Date tehnice suplimentare

Volumul depozitare total (l)	515/515/515/515/511/511/511
Tensiune/Frecvență	220-240v~/50 Hz
Puterea de intrare pentru dezghețare (W)	200
Siguranța principală (A)	15
Agent frigorific	R600a
Presiunea apei în MPa	0,15-0,6
Dimensiuni (Î/L/A în mm)	1775/908/659

11.3 Standarde și directive 

Acest produs respectă cerințele tuturor directivelor CE aplicabile, cu standardele corespondente armonizate, care asigură marcajul CE.

Vă recomandăm să apelați la serviciul pentru clienți Haier și să utilizați piese de schimb originale.

Dacă aveți o problemă cu dispozitivul, verificați mai întâi secțiunea de DEPANARE.

Dacă nu găsiți nicio soluție acolo, contactați

- ▶ distribuitorul local sau
- ▶ zona de service și asistență de pe www.haier.com., unde puteți găsi numere de telefon și întrebări frecvente și unde puteți activa cererea de service.

Pentru a contacta serviciul nostru, asigurați-vă că aveți la dispoziție următoarele informații.

Informațiile pot fi găsite pe plăcuța de identificare.

Model _____ Nr. de SERIE _____

De asemenea, verificați și fișa de garanție furnizată cu produsul, în cazul garanției.

Pentru solicitările comerciale generale, puteți găsi mai jos adresele noastre din Europa:

Adrese Haier în Europa			
Țara*	adresă	Țara*	adresă
Italia	Haier Europe Trading SRL Via De Cristoforis, 12 21100 Varese ITALIA	Franța	Haier France SAS 3-5 rue des Gravieres 92200 Neuilly sur Seine FRANȚA
Spania	Haier Iberia SL Pg. Garcia Faria, 49-51 08019 Barcelona SPANIA	Belgia-FR	Haier Benelux SA Anderlecht
Portugalia		Belgia-NL	Route de Lennik 451 BELGIA
Germania/ Austria	Haier Deutschland GmbH Hewlett-Packard-Str. 4 D-61352 Bad Homburg GERMANIA	Țările de Jos	
Marea Britanie	Haier Appliances UK Co.Ltd. One Crown Square Church Street East Woking, Surrey, GU21 6HR RU	Luxemburg	
		Polonia	Haier Poland Sp. zo.o. Al. Jerozolimskie 181B
		Ungaria	02-222 Warszawa
		Grecia	POLONIA
		România	
		Rusia	

*Pentru mai multe informații, consultați www.haier.com

***Durata garanției aparatului frigorific:**

Garanția minimă este: 2 ani pentru țările din UE, 3 ani pentru Turcia, 1 an pentru Marea Britanie, 1 an pentru Rusia, 3 ani pentru Suedia, 2 ani pentru Serbia, 5 ani pentru Norvegia, 1 an pentru Maroc, 6 luni pentru Algeria, Tunisia nu necesită nicio garanție legală.

*** Perioada de piese de schimb pentru repararea aparatului:**

Termostatele, senzorii de temperatură, plăcile cu circuite imprimate și sursele de lumină sunt disponibile timp de o perioadă minimă de șapte ani de la vânzarea ultimei unități a modelului.

*Mânerele, balamalele de uși, tăvile și coșurile, timp de o perioadă minimă de șapte ani, iar etanșările de uși timp de o perioadă minimă de 10 ani de la comercializarea ultimei unități a modelului.

***Asistență tehnică**

Pentru a contacta serviciul de asistență tehnică, accesați site-ul nostru web: <https://corporate.haier-europe.com/en/>. În secțiunea "website", alegeți marca produsului și țara dumneavoastră. Veți fi redirecționat către site-ul web specific, unde puteți găsi numărul de telefon și formularul de contact pentru asistență tehnică.

*Pentru mai multe informații despre produs, consultați: <https://eprel.ec.europa.eu/>



Priručnik za korisnika

Frižider – zamrzivač

HSR3918FI*

HSO*IF9183

HSR3918EI*

HSO*IE9183

HSR5918DI*

HS05918DI*

HSO*ID9185

*=MP,MX,PG,PH,PB,PW,BP,GP,MB

SR

Haier

Hvala vam što ste kupili proizvod kompanije Haier.

Pažljivo pročitajte ova uputstva pre upotrebe ovog uređaja. Uputstva sadrže važne informacije koje će vam pomoći da iskoristite sve mogućnosti uređaja i obezbedite bezbednu i pravilnu montažu, upotrebu i održavanje.

Držite ovaj priručnik na pogodnom mestu, tako da uvek možete da ga pročitate radi bezbedne i pravilne upotrebe uređaja.

Ako prodajete uređaj, poklanjate ga ili ostavljate nakon preseljenja, obavezno priložite ovaj priručnik tako da novi vlasnik može da se upozna sa uređajem i sigurnosnim upozorenjima.



Legenda

Upozorenje – važne bezbednosne informacije



Opšte informacije i saveti



Informacije o životnoj sredini



Odlaganje u otpad

Pomozite u zaštiti životne sredine i očuvanju ljudskog zdravlja. Odložite ambalažu u odgovarajući kontejner radi recikliranja. Pomozite u reciklaži otpada od električnih i elektronskih uređaja. Ne odlažite u otpad uređaje označene ovim simbolom zajedno sa otpadom iz domaćinstva. Vratite proizvod u lokalni objekat za reciklažu ili se obratite opštinskoj kancelariji.



UPOZORENJE!

Rizik od povrede ili gušenja!

Stručnjaci moraju da odlože u otpad rashladna sredstva i gasove. Uverite se da cev rashladnog kola nije oštećena pre pravilnog odlaganja u otpad. Isključite uređaj iz mrežnog napajanja. Isecite mrežni kabl i odložite ga u otpad. Uklonite tacne i fioke, kao i rezu vrata i zaptivke, kako biste sprečili zaglavljivanje dece i kućnih ljubimaca u uređaju.

Stari uređaji i dalje imaju izvesnu preostalu vrednost. Ekološki prihvatljiv način odlaganja u otpad obezbediće da se vredne sirovine mogu povratiti i koristiti.

Ciklopentan, zapaljiva supstanca koja nije štetna po ozon, koristi se kao ekspander za izolacionu penu.

Kada osigurate pravilno odlaganje u otpad ovog proizvoda, pomoći ćete u sprečavanju potencijalnih negativnih posledica po životnu sredinu i zdravlje ljudi, što bi inače moglo biti posledica.

Za detaljnije informacije o reciklaži ovog proizvoda, obratite se lokalnom nadležnom telu, usluzi odlaganja otpada iz domaćinstva ili prodavnici u kojoj ste kupili proizvod. Odlaganje u otpad treba da sprovedu stručnjaci.

1 - Bezbednosne informacije.....	4
2 - Namena.....	9
3 - Opis proizvoda.....	12
4 - Kontrolni panel.....	13
5 - Upotreba.....	14
6 - Saveti za uštedu energije.....	24
7 - Oprema.....	25
8 - Nega i čišćenje.....	27
9 - Rešavanje problema.....	30
10 - Montaža.....	34
11 - Tehnički podaci.....	39
12 - Korisnička služba.....	40

Pre prvog uključivanja uređaja, pročitajte sledeće savete o bezbednosti:



UPOZORENJE!

Pre prve upotrebe

- ▶ Uverite se da se nisu pojavila oštećenja pri transportu.
- ▶ Uklonite svu ambalažu i držite je van domašaja dece.
- ▶ Sačekajte najmanje dva sata pre montaže uređaja kako bi se osiguralo da je rashladno kolo potpuno funkcionalno.
- ▶ Rukujte uređajem uvek sa još najmanje dve osobe jer je težak.

Montaža

- ▶ Postavite uređaj na dobro provetreno mesto. Obezbedite prostor od najmanje 10 cm iznad i oko uređaja.
- ▶ **UPOZORENJE:** Ne blokirajte ventilacione otvore u unutrašnjosti uređaja ili u ugrađenoj strukturi.
- ▶ Nikada ne montirajte uređaj u vlažnom prostoru ili na mestu gde se može isprskati vodom. Prebrišite vodu i mrlje od vode mekom i čistom krpom.
- ▶ Ne montirajte uređaj na direktnoj sunčevoj svetlosti ili u blizini izvora toplote (npr. rerna, grejalica).
- ▶ Montirajte i nivelišite uređaj u prostoru pogodnom za njegovu veličinu i upotrebu.
- ▶ Uverite se da su električne informacije na natpisnoj pločici usklađene sa napajanjem. Ako to nije slučaj, obratite se električaru.
- ▶ Uređaj radi pod napajanjem od 220–240 VAC / 50 Hz. Neuobičajena fluktuacija napona može prouzrokovati da se uređaj ne uključi ili oštećenje regulacije temperature, a pored toga može doći do neuobičajene buke prilikom rada. U tom slučaju, treba da se montira automatski regulator.
- ▶ Nemojte da koristite adaptere sa više utičnica niti produžne kablove.
- ▶ **UPOZORENJE:** Nemojte da smeštate više prenosivih utičnica ili prenosivih izvora napajanja na zadnji deo uređaja.
- ▶ **UPOZORENJE:** Prilikom pozicioniranja uređaja, uverite se da mrežni kabl nije zaglavljnjen ili oštećen.
- ▶ Nemojte da gazite mrežni kabl.



UPOZORENJE!

- ▶ Koristite zasebnu uzemljenu utičnicu za mrežno napajanje koja je lako dostupna. Uređaj mora biti uzemljen.

Samo za Ujedinjeno Kraljevstvo: Mrežni kabl uređaja opremljen je utikačem sa 3 priključnice (sa uzemljenjem) koji se podudara sa standardnom utičnicom sa 3 priključnice (sa uzemljenjem). Nemojte nikada da sečete ili skidate treću priključnicu (uzemljenje). Nakon montaže uređaja, utikač treba da bude pristupačan.

- ▶ **UPOZORENJE:** Nemojte da oštetite rashladno kolo.

Svakodnevna upotreba

- ▶ Ovaj uređaj smeju da koriste deca uzrasta od 8 godina i osobe sa smanjenim fizičkim, čulnim ili mentalnim sposobnostima ili nedostatkom iskustva i znanja, ako su pod nadzorom ili ako imaju na raspolaganju uputstva u vezi sa upotrebom uređaja na bezbedan način i ako razumeju opasnosti koje su uključene.
- ▶ Deca ne smeju da se igraju uređajem.
- ▶ Deca uzrasta od 3 do 8 godina smeju da stavljaju hranu u rashladne uređaje i vade je iz njih, ali im nije dozvoljeno čišćenje i montaža rashladnih uređaja.
- ▶ Deca mlađa od 3 godina moraju se držati podalje od uređaja, osim ako su pod stalnim nadzorom.
- ▶ Čišćenje i održavanje od strane korisnika ne smeju da vrše deca bez nadzora.
- ▶ Uređaj mora da bude postavljen tako da je utikač pristupačan
- ▶ Ako u blizini uređaja curi hladni gas ili drugi zapaljivi gas, isključite ventil iscurilog gasa, otvorite vrata i prozore i nemojte da isključujete iz utičnice utikač mrežnog kabla frižidera/zamrzivača ili bilo kog drugog uređaja.
- ▶ Imajte na umu da je uređaj pripremljen za rad u određenom opsegu temperature okruženja između 10 i 38 °C. Uređaj možda neće raditi ispravno ako se ostavi tokom dužeg perioda na temperaturi iznad ili ispod navedenog opsega.
- ▶ Ne stavljajte nestabilne predmete (teške predmete, posude napunjene vodom) na vrh frižidera/zamrzivača kako biste izbegli telesne povrede izazvane padom ili strujnim udarom koji je izazvan kontaktom sa vodom.
- ▶ Nemojte da vučete police u vratima. Moguće je naginjanje vrata, police za flaše, izvlačenje vrata ili rušenje uređaja.



UPOZORENJE!

- ▶ Otvarajte i zatvarajte vrata samo pomoću ručke. Razmak između vrata i unutrašnjosti frižidera je veoma uzak. Nemojte da pružate šake u ove oblasti kako biste izbegli priklještenje prstiju. Otvarajte ili zatvarajte vrata frižidera/zamrzivača samo kada nema dece u domašaju kretanja vrata.
- ▶ Nemojte da čuvate u zamrzivaču flaširano pivo ili druga pića, tečnosti u flašama ili limenkama (pored jakih alkoholnih pića), naročito gazirana pića, jer će one pući tokom zamrzavanja.
- ▶ Ne čuvajte eksplozivne supstance, kao što su konzerve aerosola, sa zapaljivim pogonskim gasom u ovom uređaju.
- ▶ Nemojte da čuvate lekove, bakterije ili hemijska sredstva u uređaju. Ovaj uređaj je kućni aparat. Ne preporučuje se skladištenje materijala koji iziskuju strogo određene temperature.
- ▶ Proverite stanje hrane ako je došlo do zagrevanja zamrzivača.
- ▶ Nemojte da podešavate nepotrebno nisku temperaturu u frižideru. Temperature ispod nule se mogu javiti na visokim postavkama. Pažnja: Flaše mogu da puknu
- ▶ Nemojte da dodirujete smrznute predmete mokrim rukama (nosite rukavice). Posebno nemojte da jedete zaleđene lizalice neposredno nakon vađenja iz zamrzivača. Postoji rizik od smrzavanja ili stvaranja promrzlina. Prva pomoć: odmah stavite pod tekuću hladnu vodu. Ne povlačite!
- ▶ Nemojte da dodirujete unutrašnju površinu zamrzivača dok radi, naročito ne vlažnim šakama, jer šake mogu da vam se zamrznju na površini.
- ▶ Isključite uređaj u slučaju nestanka struje ili pre čišćenja. Sačekajte najmanje 7 minuta pre ponovnog uključivanja uređaja, jer često uključivanje može oštetiti kompresor.
- ▶ **UPOZORENJE:** Nemojte da koristite električne uređaje unutar odeljaka za čuvanje hrane u uređaju, osim ako nisu onog tipa koji preporučuje proizvođač.



UPOZORENJE!

Održavanje/čišćenje

- ▶ Deca moraju da budu pod nadzorom ako obavljaju čišćenje i održavanje.
- ▶ Isključite uređaj iz mrežnog napajanja pre nego što preduzmete bilo kakvo rutinsko održavanje. Sačekajte najmanje 7 minuta pre ponovnog uključivanja uređaja, jer često uključivanje može oštetiti kompresor.
- ▶ Držite utikač, a ne kabl, prilikom isključivanja uređaja iz napajanja.
- ▶ Nemojte da čistite uređaj tvrdim četkama, žičanim četkama, deterdžentom u prahu, benzinom, amil acetatom, acetonom i sličnim organskim, kiselim ili alkalnim rastvorima. Čistite uređaj specijalnim deterdžentom za frižidere/zamrzivače kako biste izbegli oštećenje. Na kraju koristite toplu vodu i rastvor sode bikarbone i to približno kašiku sode bikarbone na litar vode. Isperite temeljno vodom i prebrišite suvom krpom. Nemojte da koristite prašak za čišćenje ili druga abrazivna sredstva za čišćenje. Nemojte da perete demontažne delove u mašini za pranje sudova.
- ▶ Nemojte da stružete mraz ili led oštrim predmetima. Nemojte da koristite sprejeve, električne grejače poput grejalica, fenova za kosu, parnih čistača ili drugih izvora toplote, kako bi se izbeglo oštećenje plastičnih delova.
- ▶ **UPOZORENJE:** Nemojte da koristite mehaničke uređaje ili druga sredstva za ubrzavanje procesa odmrzavanja, osim onih koje preporučuje proizvođač.
- ▶ Ako je mrežni kabl oštećen, mora da ga zameni proizvođač, radnik servisne službe ili slično kvalifikovana lica kako bi se izbegla opasnost.
- ▶ Nemojte da pokušavate sami da popravite, rastavljate ili izmenite uređaj. U slučaju popravke, obratite se našoj službi za korisnike.
- ▶ Ako su lampice oštećene, moraće da ih zameni proizvođač, radnik servisne službe ili slično kvalifikovana lica kako bi se izbegla opasnost.
- ▶ Uklonite prašinu na poleđini jedinice najmanje jednom godišnje kako bi se izbegla opasnost od požara, kao i povećana potrošnja energije.

- ▶ Nemojte da prskate tečnost na uređaj niti da ga ispirate tokom čišćenja.
- ▶ Nemojte da koristite raspršenu vodu ili paru za čišćenje uređaja.
- ▶ Nemojte da čistite hladne staklene police ili staklena vrata vrućom vodom. Iznenadna promena temperature može da prouzrokuje lom stakla.
- ▶ Ako uređaj ostavite van upotrebe tokom dužeg perioda, ostavite ga otvorenim kako biste sprečili pojavu mirisa i neprijatnih mirisa unutar uređaja.

Informacije o rashladnom gasu



UPOZORENJE!

Uređaj sadrži zapaljivo rashladno sredstvo IZOBUTAN (R600a). Uverite se da rashladno kolo nije oštećeno tokom transporta ili montaže. Curenje rashladnog sredstva može izazvati povrede oka ili se može zapaliti. Ako je došlo do oštećenja, držite dalje od otvorenih izvora vatre, dobro provetrite prostoriju, **ne** priključujte niti isključujte mrežne kablove uređaja ili bilo kog drugog uređaja. Obavestite korisničku službu.

U slučaju da rashladno sredstvo dođe u kontakt sa očima, odmah ih isperite tekućom vodom i odmah pozovite očnog lekara.

UPOZORENJE: Rashladni sistem je pod visokim pritiskom. Nemojte da ga modifikujete. Budući da se koriste zapaljiva rashladna sredstva, montirajte, servisirajte uređaj i rukujte njim strogo prema uputstvima i obratite se stručnjaku ili našoj postprodajnoj službi radi odlaganja uređaja u otpad.



UPOZORENJE!

Za frižidere sa funkcijom ledene vode, obratite pažnju na sledeće upozorenje:

Za uređaje kod kojih nije predviđeno povezivanje sa vodosnabdevanjem:

UPOZORENJE: Punite samo vodom za piće.

Za uređaje kod kojih je predviđeno povezivanje sa vodosnabdevanjem:

UPOZORENJE: Povežite samo sa vodom za piće.

Ako želite da očistite sistem za vodu, pogledajte priručnik za korisnika. Ako imate bilo kakvih pitanja, obratite se službi za postprodajne usluge.

2.1 Namena

Ovaj uređaj je namenjen za upotrebu u domaćinstvu i za slične primene, kao što su:

- kuhinjske prostorije za osoblje u okviru prodavnica, kancelarija ili drugih radnih prostorija;
 - seoske kuće i klijenti u hotelima, motelima i drugim okruženjima stambenog tipa;
 - okruženja tipa noćenja sa doručkom;
 - ugostiteljstvo i slične primene koje nisu maloprodajne.
- Ako se uređaj neće koristiti tokom dužeg vremenskog perioda i koristićete samo funkciju „Holiday“ ili ćete isključiti frižider/ zamrzivač:
- Izvadite hranu.
 - Isključite kabl za napajanje.
 - Ispraznite i očistite rezervoar za vodu.
 - Očistite uređaj kao što je opisano u prethodnom tekstu.
 - Držite vrata otvorena kako bi se sprečilo stvaranje neprijatnih mirisa u unutrašnjosti uređaja.
- Da bi se obezbedilo bezbedno očuvanje hrane ili vina, pridržavajte se ovog uputstva za upotrebu.
- Uređaj treba da čistite barem jednom na četiri nedelje radi dobrog održavanja i kako bi se sprečilo stvaranje neprijatnog mirisa hrane. Uvek održavajte zaptivku vrata čistom.
- (1.) Oribajte unutrašnjost i spoljašnjost frižidera, uključujući zaptivku vrata, policu u vratima, staklene police, kutije itd. koristeći meku krpnu ili sunđer umočen u toplu vodu (možete da dodate neutralni deterdžent).
 - (2.) Ako se slučajno prospe tečnost, sve zaprljane komponente treba da uklonite i isperete pod tekućom vodom. Nakon pranja, obrišite i osušite te komponente.
 - (3.) Ako se prolije gusta tečnost (na primer, mleko, otopljeni sladoled), uklonite sve zaprljane delove, stavite ih u toplu vodu od oko 40 °C neko vreme, a zatim ih isperite pod tekućom vodom, osušite ih i vratite nazad u frižider/ zamrzivač.
 - (4.) U slučaju da se neki mali deo ili komponenta zaglavi unutar frižidera (između polica ili fioka), koristite malu meku četku da je oslobodite. Ako niste mogli da dođete do dela, obratite se servisnoj službi kompanije Haier.

- ▶ Da biste izbegli kontaminaciju hrane, pridržavajte se sledećih uputstava:
 - Otvaranje vrata tokom dužeg vremena može izazvati značajan porast temperature u odeljcima uređaja.
 - Redovno čistite površine koje mogu doći u kontakt sa hranom i dostupne odvodne sistemima.
 - Čistite rezervoare za vodu ako nisu korišćeni tokom 48 h. Isperite sistem za vodu povezan sa vodosnabdevanjem ako niste točili vodu tokom 5 dana.
 - Čuvajte sirovo meso i ribu u odgovarajućim posudama u frižideru/zamrzivaču, tako da nije u kontaktu sa drugom hranom niti da kaplje na nju. Da bi se obezbedilo bezbedno očuvanje hrane, čuvajte odvojeno instant hranu i sirovo meso/ribu.
 - Posude za zamrznutu hranu sa dve zvezdice pogodne su za čuvanje prethodno smrznute hrane, čuvanje ili pravljenje sladoleda i pravljenje kockica leda.
 - Posude sa jednom, dve i tri zvezdice nisu pogodne za zamrzavanje sveže hrane.
 - Ako rashladni uređaj ostaje prazan duže vreme, isključite, odmrznite, očistite i osušite uređaj i ostavite vrata otvorena kako bi se sprečio nastanak buđi unutar uređaja.
- ▶ Detalji o najprikladnijem delu u odeljku uređaja gde će se čuvati određene vrste hrane, s obzirom na distribuciju temperature koja može biti prisutna u različitim odeljcima uređaja, nalaze se u drugom delu priručnika.

Odlaganje u otpad



Simbol  na proizvodu ili njegovoj ambalaži ukazuje na to da se ovaj proizvod ne može tretirati kao otpad iz domaćinstva. Umesto toga treba da ga odnesete na prikladno mesto za prikupljanje otpada radi reciklaže električne i elektronske opreme. Kada osigurate pravilno odlaganje u otpad ovog proizvoda, pomoći ćete u sprečavanju potencijalnih negativnih posledica po životnu sredinu i zdravlje ljudi, što bi inače moglo biti posledica neadekvatnog rukovanja otpadom od ovog uređaja. Za detaljnije informacije o reciklaži ovog proizvoda, obratite se lokalnom nadležnom telu, službi za odlaganje otpada iz domaćinstva ili prodavnici u kojoj ste kupili proizvod.

Pošto se koriste zapaljivi gasovi za izolaciju, obratite se profesionalcu ili našoj postprodajnoj službi radi odlaganja uređaja u otpad.

UPOZORENJE!

Rizik od povrede usled gušenja!

Stručnjaci moraju da odlože u otpad rashladna sredstva i gasove. Uverite se da cev rashladnog kola nije oštećena pre pravilnog odlaganja u otpad. Isključite uređaj iz mrežnog napajanja. Isecite mrežni kabl i odložite ga u otpad. Uklonite tacne i fioke, kao i rezu vrata i zaptivke, kako biste sprečili zaglavljivanje dece i kućnih ljubimaca u uređaju.

2.2 Dodatna oprema

Proverite dodatnu opremu i literaturu u skladu sa ovom listom (slika 2.2):

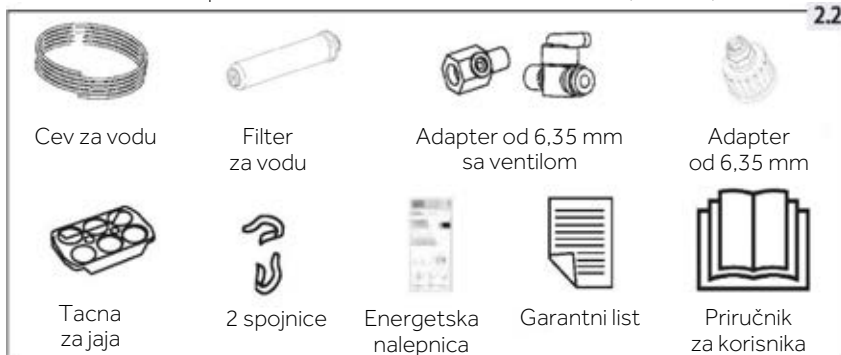



Napomena

Zbog tehničkih promena i različitih modela, neke ilustracije u ovom priručniku mogu se razlikovati od vašeg modela.

Slika uređaja (slika 3)

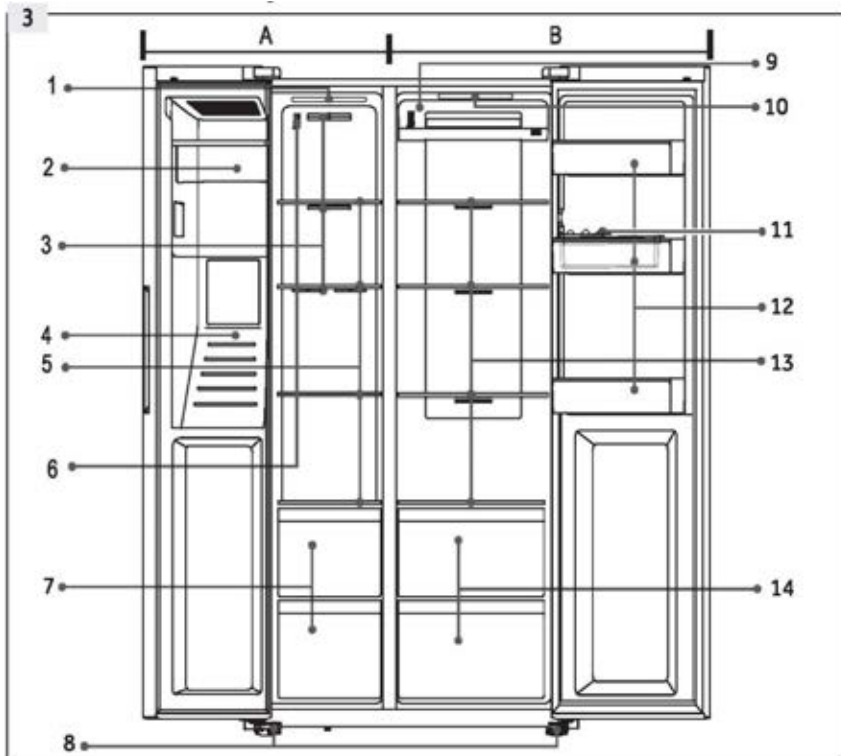

A: Zamrzivač

- 1 Lampica na vrhu uređaja
- 2 Aparat za led sa posudom za led
- 3 Vazdušni kanal
- 4 Dozator za vodu i led
- 5 Police za skladištenje
- 6 Senzor
- 7 Fioke

B: Frižider

- 8 Podesive stopice
- 9 Vazdušni kanal
- 10 Lampica na vrhu uređaja
- 11 Tacna za jaja
- 12 Polica u vratima / držač za flaše
- 13 Police
- 14 Fioke

Kontrolni panel (slika 4)

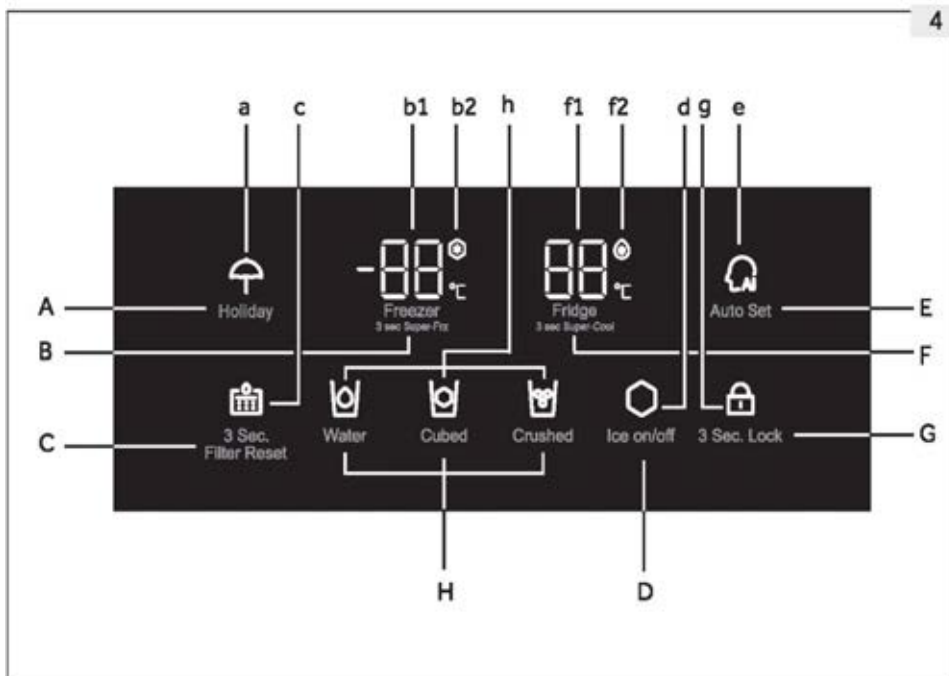
**Tasteri:**

- A Uključivanje/isključivanje funkcije Holiday
- B Podešavanje temperature zamrzivača
- C Resetovanje filtera
- D Uključivanje/isključivanje funkcije ledomata
- E Uključivanje/isključivanje funkcije Auto Set
- F Podešavanje temperature frižidera
- G Birač zaključavanja panela
- H Izbor funkcije dozatora

Indikatori:

- a Režim Holiday
- b1 Temperatura zamrzivača
- b2 Režim Super-Freeze
- c Status promene filtera
- d Status ledomata
- e Status režima Auto Set
- f1 Temperatura frižidera
- f2 Režim Super-Cool
- g Zaključavanje panela
- h Status dozatora

5.1 Pre prve upotrebe

- ▶ Uklonite sve materijale ambalaže, držite ih van domašaja dece i odložite ih u otpad na ekološki prihvatljiv način.
- ▶ Očistite unutrašnjost i spoljašnjost uređaja, kao i dodatnu opremu, vodom i blagim deterdžentom i dobro ih osušite mekom krpom.
- ▶ Nakon što je uređaj nivelisan i očišćen, sačekajte najmanje 2 sata pre nego što ga priključite na napajanje. Pogledajte odeljak MONTAŽA.
- ▶ Ohladite odeljke pri visokim postavkama pre postavljanja hrane. Funkcija Super Cool i Super Freeze pomažu da se odeljci brzo ohlade.
- ▶ Temperatura frižidera i zamrzivača su automatski podešene na 5 °C, odnosno, -18 °C. Ovo su preporučene postavke. Ako želite, možete ručno da promenite ove temperature. Pogledajte Režim ručnog podešavanja.

5.2 Senzorski tasteri

Tasteri na kontrolnom panelu su senzorski tasteri koji mogu da reaguju i na blag dodir prstom.

5.3 Uključivanje /isključivanje uređaja

Uređaj je u funkciji čim se priključi na napajanje. Prikazane temperature će pokazati stvarne temperature u odeljku. Lokacija panela je možda aktivna.

Ispraznite uređaj pre isključivanja. Da biste isključili uređaj, izvucite mrežni kabl iz utičnice.



Napomena: Unapred podešene postavke

- ▶ Uređaj je podešen na preporučenu temperaturu od 5 °C (frižider) i -18 °C (zamrzivač). U normalnim uslovima okoline ne morate da podesite temperaturu.
- ▶ Kada se uređaj uključi nakon isključivanja iz mrežnog napajanja, može potrajati i do 12 sati da se postignu ispravne temperature.



5.4 Zaključavanje/otključavanje panela

- ▶ Držite taster „G“ (3 Sec. Lock) pritisnutim 3 sekunde da biste blokirali tastere za podešavanje temperature i funkcije protiv aktiviranja.
- ▶ Svetli indikator „g“ (slika 5.4) i osvetljenje panela je isključeno. Ikona treperi ako se taster dodirne dok je zaključavanje panela aktivirano.
- ▶ Da biste otključali panel, ponovo držite taster pritisnutim 3 sekunde.



Napomena: Zaključavanje panela

Kontrolni panel se automatski blokira protiv aktiviranja ako 30 sekundi ne dodirnete nijedan taster. Za sva podešavanja osim funkcije dozatora, kontrolna tabla mora biti otključana.

5.5 Režim pripravnosti

Ekran displeja se automatski isključuje 30 sekundi nakon pritiska na taster.

Ekran se automatski zaključava. Automatski se uključuje kada se dodirne bilo koji taster ili kada se otvore jedna od vrata.

5.6 Alarm za otvaranje vrata

Kada su vrata otvorena duže od 3 minuta, oglašava se alarm za otvaranje vrata. Alarm se može utišati zatvaranjem vrata. Ako vrata ostanu otvorena duže od 7 minuta, svetlo u odeljku se automatski isključuje.

5.7 Izaberite režim rada

Morate da izaberete jedan od sledeća dva načina za podešavanje uređaja:

5.7.1 Režim Auto Set

Ako nemate posebne zahteve, preporučujemo da koristite režim Auto Set: U tom režimu, uređaj automatski podešava postavku temperature u skladu sa temperaturom okruženja i temperaturnim promenama u uređaju.

1. Otključajte panel dodirivanjem tastera „G” ako je zaključan (slika 5.4).
2. Dodirnite taster „E” (Auto Set) (slika 5.7.1-1)
3. Indikator „e” svetli i funkcija se aktivira (slika 5.7.1-2).

Ponavljanjem gorenavedenih koraka ili izborom režima Holiday/ Super-Freeze/Super-Cool, ova funkcija se može ponovo isključiti.

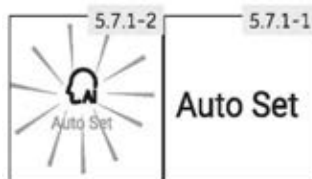

Napomena: Režim Auto Set

U režimu Auto Set, temperatura frižidera ili zamrzivača se ne može podesiti ručno.

5.7.2 Režim ručnog podešavanja

Ako želite da ručno podesite temperaturu uređaja da biste čuvali određenu hranu, možete da podesite temperaturu preko tastera za podešavanje temperature:

5.7.2.1 Podesite temperaturu frižidera

1. Otključajte panel dodirivanjem tastera „G” ako je zaključan (slika 5.4).
2. Dodirnite taster „F” (Fridge) da biste izabrali odeljak frižidera. Temperatura u frižideru (f1) počinje da treperi (slika 5.7.2-1).
3. Dodirujte taster „F” (Fridge) sve dok ne počne da treperi željena temperatura (slika 5.7.2-2). Signal će se čuti pri svakom dodiru tastera. Temperatura se povećava za po 1 °C, od minimalno 1 °C do najviše 9 °C. Optimalna temperatura u frižideru je 5 °C. Hladnije temperature podrazumevaju nepotrebnu potrošnju energije.
4. Dodirnite bilo koji taster osim „F” (Fridge) da biste potvrdili, inače će se postavka automatski potvrditi nakon 5 sekundi. Prikazana temperatura prestaje da treperi.

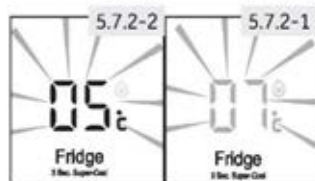

i Napomena: Neusklađenost sa drugim funkcijama

Temperatura se ne može podesiti ako je aktivirana bilo koja druga funkcija (Super Cool, Super Freeze, Holiday ili Auto Set) ili ako je displej zaključan. Odgovarajući indikator će treptati, praćen zvučnim signalom.

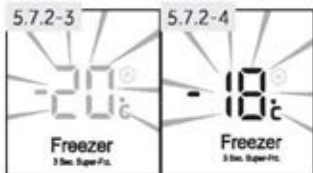

5.7.2.2 Podesite temperaturu zamrzivača

1. Otključajte panel dodirivanjem tastera „G” ako je zaključan (slika 5.4).
2. Dodirnite taster „B” (Freezer) da biste izabrali odeljak zamrzivača. Temperatura u zamrzivaču (b1) počinje da treperi (slika 5.7.2-3).
3. Dodirujte taster „B” (Freezer) sve dok ne počne da treperi željena temperatura (slika 5.7.2-4). Pri svakom pritisku tastera oglašava se signal. Temperatura se povećava za po 1 °C od -14 °C do -24 °C. Optimalna temperatura u zamrzivaču je -18 °C. Hladnije temperature podrazumevaju nepotrebnu potrošnju energije.
4. Dodirnite bilo koji taster osim „B” (Freezer) da biste potvrdili, inače će se postavka automatski potvrditi nakon 5 sekundi. Prikazana temperatura prestaje da treperi.

i Napomena: Uticaji na temperaturu

Na unutrašnju temperaturu utiču sledeći faktori:

- ▶ Temperatura okruženja
- ▶ Količina hrane u uređaju
- ▶ Učestalost otvaranja vrata
- ▶ Montaža uređaja

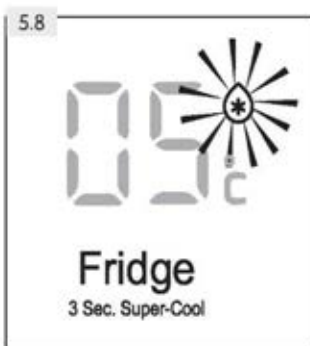

5.8 Funkcija Super-Cool

Uključite funkciju Super-Cool ako želite da dodate veću količinu hrane odjednom (na primer, nakon nabavke). Funkcija Super-Cool ubrzava hlađenje sveže hrane i štiti hranu koja je već u uređaju od neželjenog zagrevanja.

1. Otključajte panel dodirivanjem tastera „G” ako je zaključan (slika 5.4).
2. Držite taster „F” (Fridge) pritisnutim 3 sekunde. Indikator „f2” svetli i funkcija je aktivirana. (Slika 5.8).

Isti postupak zaustavlja funkciju Super-Cool.

i Napomena: Automatsko isključivanje

- ▶ Ova funkcija će se automatski isključiti nakon približno 6 sati.
- ▶ Funkcija je takođe onemogućena ako je izabran režim Auto Set ili funkcija Holiday.

5.9 Funkcija Super-Freeze

Sveža hrana treba da se u celosti zamrzne što je brže moguće. Time se čuva najbolja nutritivna vrednost, izgled i ukus. Funkcija Super-Freeze ubrzava zamrzavanje sveže hrane i štiti hranu koja je već u uređaju od neželjenog zagrevanja. Ako je potrebno da zamrznete veliku količinu hrane odjednom, preporučuje se da podesite funkciju Super-Freeze 24 sata ranije pre dodavanja namirnica.

1. Otključajte panel dodirivanjem tastera „G“ ako je zaključan (slika 5.4).
2. Držite taster „B“ (Freezer) pritisnutim 3 sekunde. Indikator „b2“ svetli i funkcija je aktivirana. (Slika 5.9).

Isti postupak zaustavlja funkciju Super-Freeze.



Napomena: Automatsko isključivanje

- Funkcija Super-Freeze će se automatski isključiti nakon približno 50 sati.
- Funkcija je takođe onemogućena ako je izabran režim Auto Set ili funkcija Holiday.

5.10 Funkcija Holiday

Ova funkcija podešava temperaturu frižidera na 17 °C. Ovo omogućava da se zadrže zatvorena vrata praznog frižidera bez pojave neprijatnih mirisa ili buđi tokom dužih odsustava (npr. tokom odmora). Ovo podešavanje ne utiče na odeljak zamrzivača.

1. Otključajte panel dodirivanjem tastera „G“ ako je zaključan (slika 5.4).
2. Držite taster „A“ (Holiday) pritisnutim 3 sekunde. Indikator „a“ svetli i funkcija se aktivira (slika 5.10).

Ponavljanjem gorenavedenih koraka ili izborom druge funkcije, ova funkcija se može isključiti.



UPOZORENJE!

Dok je aktivna funkcija Holiday, nikakva hrana se ne sme čuvati u frižideru. Temperatura od +17 °C je previsoka za skladištenje hrane.

5.11

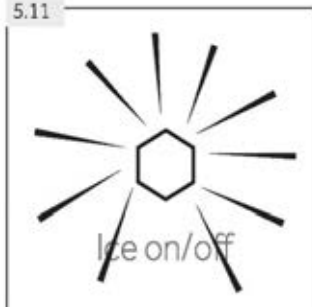

5.11 Funkcija ledomata

Ova funkcija omogućava proizvodnju leda, koji se može vaditi kroz dozator.

Ledomat periodično prima automatski protok vode koja se zamrzava u kockice leda. Kapacitet ledomata zavisi od temperature okoline, učestalosti otvaranja vrata zamrzivača i podešavanja temperature odeljka zamrzivača.

1. Proverite da li je ventil za dovod vode otvoren.
2. Otključajte panel dodirivanjem tastera „G” ako je zaključan (slika 5.4).
3. Dodirnite taster „D” (uključivanje/isključivanje leda).
4. Indikator „d” svetli i funkcija se aktivira (slika 5.11). Ponavljanjem koraka od 2 do 4, ova funkcija se može ponovo isključiti.



Napomena: Funkcija ledomata

- ▶ Kada je aplikacija uključena, ledomat je podrazumevano isključen.
- ▶ Kada vam duže vreme ne trebaju kockice leda, isključite funkciju ledomata, ispraznite posudu i umetnite očišćenu posudu.
- ▶ Ledomat može da konfigurira samo proizvođač ili ga možete kupiti od servisera.

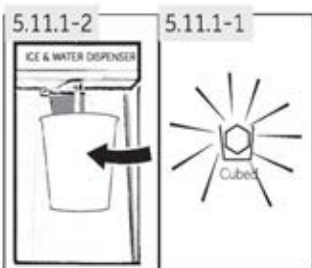

5.11.1 Uzimanje kockica leda iz dozatora

1. Pritisnite taster „Cubed” da biste izabrali kockice leda. Zасvetleće ikona „Cubed” (slika 5.11.1-1).
2. Stavite čašu ispod dozatora vode i leda (slika 5.11.1-2) na prednjoj strani uređaja.
3. Pazite na to da čaša bude blizu izlaza iz dozatora kako biste sprečili ispadanje kockica leda.
4. Pritisnite čašu uz polugu. Kockice leda će pasti u čašu.



Napomena: Dobijanje leda

- ▶ Kada se uređaj prvi put uključi i ako pokrenete funkciju pravljenja leda dok je posuda prazna, može biti potrebno do 24 sata da napravite prvu seriju kockica leda.
- ▶ Prve kockice leda (oko 20 komada) ne treba konzumirati nakon prve upotrebe, nakon dugog nekorišćenja funkcije ledomata i nakon promene filtera.



Napomena: Dobijanje leda

- ▶ Ne držite napunjenu posudu za led van zamrzivača duže nego što je potrebno, jer se kockice leda mogu istopiti.
- ▶ Ako retko vadite kockice leda, one mogu da se slepe. Ovo je normalna pojava.
- ▶ Ako kockice leda postanu ustajale, bacite ih i očistite posudu za led.
- ▶ 3 sekunde nakon izbacivanja leda, poklopac dozatora se zatvara uz zvuk ispuštanja gasa. Nemojte sklanjati čašu 2 do 3 sekunde jer može doći do stvaranja dodatne vode ili leda.
- ▶ Drobljeni led bi se mogao izbaciti umesto kockica leda ako je drobljeni led bio opcija koja je poslednja izabrana.
- ▶ Ne stavljajte kockice leda koje ledomat nije proizveo u posudu za led kako ne bi došlo do oštećenja mehanizma.
- ▶ Podešavanje dozatora možete da prebacite na Water (Voda), Cubed (Kockice) ili Crushed (Drobljeni) čak i kada je displej zaključan.

5.11.2 Uzimanje drobljenog leda iz dozatora

1. Pritisnite taster „Crushed“ da biste izabrali drobljeni led, svetli ikona „Crushed“ (slika 5.11.2).
2. Stavite čašu ispod dozatora vode i leda (slika 5.11.1-2) na prednjoj strani uređaja.
3. Pazite na to da čaša bude blizu izlaza iz dozatora kako biste sprečili ispadanje drobljenog leda.
4. Pritisnite čašu uz polugu. Drobljeni led pada u čašu.



UPOZORENJE!

- ▶ Nemojte koristiti duboke, uske, krhke ili osetljive čaše ili papirne čaše sa dozatorom.
- ▶ Nikada ne stavljajte konzervirana pića ili hranu u posudu za led, jer će to oštetiti mehanizam drobljenja.
- ▶ Ne skidajte poklopac ledomata kako biste izbegli slučajne povrede ili oštećenja uređaja.

5.12 Funkcija Cool Water

Ovom funkcijom rezervoar u frižideru se automatski puni vodom za piće koja se hladi na temperaturu za piće i može se točiti.

1. Proverite da li je ventil za dovod vode otvoren.
2. Dodirnite taster (Water) (slika 5.12-1).
3. Indikator svetli, funkcija je aktivirana (slika 5.12-2) i voda se može točiti.

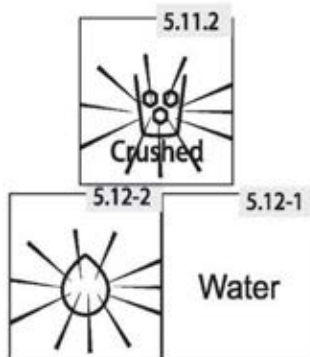

5.12.1 Točenje vode iz dozatora

1. Pritisnite taster „Water“ da biste izabrali hladnu vodu. Ikona Water svetli.
2. Stavite čašu ispod dozatora vode i leda (slika 5.11.1-2) na prednjoj strani uređaja.
3. Uverite se da je čaša u ravni sa dozatorom kako biste sprečili prskanje vode.
4. Pritisnite čašu uz polugu. Voda teče u čašu.

Napomena: Dozator vode

- ▶ Za prvu upotrebu potrebno je pritisnuti polugu dozatora 3 minuta kako bi se ispustio vazduh iz voda.
- ▶ Prvih 7 čaša vode ne treba konzumirati nakon početnog pokretanja ili nakon duže pauze u upotrebi.
- ▶ Prvih nekoliko čaša vode koje izvadite su toplije od onih narednih. Ovo je normalna pojava.
- ▶ Ako volite veoma hladnu vodu, stavite kockice leda iz posude za led u čašu.
- ▶ Voda u tacni treba da se ukloni, jer se može prosuti kada se vrata otvaraju i zatvaraju.

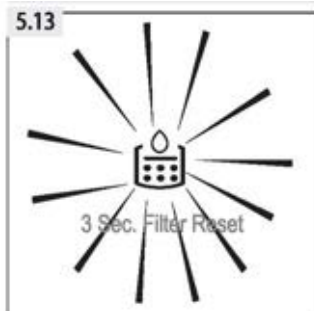

5.13 Indikator zamene filtera

Približno svakih 6 meseci se uključuje indikator „Change Filter“ (Zamena filtera) (slika 5.13). Ovo ukazuje da je potrebno zameniti filter za vodu. Pogledajte NEGA I ČIŠĆENJE.

Filter u cevi za vodu apsorbira nečistoće i čini vodu/led čistim i higijenski prihvatljivijim. Nakon dužeg vremena upotrebe, kockice leda se mogu smanjiti jer je filter blokiran nečistoćama.

Napomena: Zamena filtera

- ▶ Za besprekoran kvalitet kockica leda, važno je redovno menjati filter za vodu. Ako kvalitet vode pokazuje znake pogoršanja, u pogledu izgleda ili ukusa, filter treba zameniti ranije, pre nego što se upali indikatorska lampica.
- ▶ Nakon ugradnje novog filtera ne treba konzumirati sledeću seriju kockica leda (oko 20 komada) ili vode (oko 7 čaša).

5.13.1 Resetovanje indikatora za zamenu filtera

Držite taster „C“ (3 Sec. Filter Reset) pritisnutim 3 sekunde. Indikator (c) „Change Filter“ će se zatamniti.

Napomena: Resetovanje indikatora za zamenu filtera

Da biste izbegli bolesti, nemojte deaktivirati indikator za zamenu filtera bez promene filtera.

5.14 Saveti za čuvanje sveže hrane

5.14.1 Čuvanje u frižideru

- ▶ Držite temperaturu frižidera ispod 5 °C.
- ▶ Topla hrana mora da se ohladi na sobnu temperaturu pre čuvanja u uređaju.
- ▶ Hrana koja se čuva u frižideru treba da se opere i osuši pre čuvanja.
- ▶ Dobro zatvorite hranu koju treba čuvati kako bi se izbegle promene mirisa ili ukusa.
- ▶ Nemojte da čuvate prekomerne količine hrane. Ostavite razmak između namirnica kako bi se omogućilo da hladan vazduh struji oko njih radi boljeg i ravnomernijeg hlađenja.
- ▶ Hranu koja se jede svakodnevno treba čuvati na prednjoj strani police.
- ▶ Ostavite razmak između hrane i unutrašnjih zidova da biste omogućili protok vazduha. Naročito nemojte da čuvate hranu uz zadnji zid jer se hrana može zamrznuti na njemu. Izbegavajte direktan kontakt hrane (posebno masne ili kisele hrane) sa unutrašnjom oblogom, jer ulje/kiselina može poremetiti unutrašnju sloj. Očistite zaprljanja od ulja/kiselina kad god ih uočite.
- ▶ Odmrzavajte smrznutu hranu u frižideru. Na ovaj način možete koristiti zamrznutu hranu za smanjenje temperature u odeljku i uštedu energije.
- ▶ Proces sazrevanja voća i povrća, kao što su tikvice, dinje, papaja, banana, ananas itd, može se ubrzati u frižideru. Zbog toga nije preporučljivo da ih čuvate u frižideru. Međutim, sazrevanje jako zelenih voćki može se ubrzati tokom određenog perioda. Luk, beli luk, đumbir i drugo korenasto povrće takođe treba čuvati na sobnoj temperaturi.
- ▶ Neprijatni mirisi unutar frižidera znak su da se nešto prosulo i da je potrebno čišćenje. Pogledajte NEGA I ČIŠĆENJE.
- ▶ Različite namirnice treba staviti u različite oblasti prema njihovim svojstvima (slika 5.14.1):
 1. Maslac, sir itd.
 2. Jaja, konzervirana hrana, začini itd.
 3. Pića i flaširana hrana.
 4. Kisela hrana, konzervirana hrana itd.
 - 5/6 Mesni proizvodi, riba, sirove namirnice
 6. Konzerve, mlečni proizvodi itd.
 7. Voće, povrće, zelena salata itd.
 8. Kuvano meso, kobasice itd.

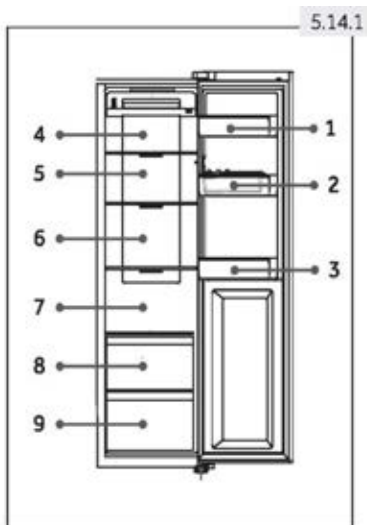

5.14.2 Čuvanje u zamrzivaču

- ▶ Održavajte temperaturu zamrzivača na $-18\text{ }^{\circ}\text{C}$.
- ▶ 12 sati pre zamrzavanja dodatnih namirnica uključite funkciju Super-Freeze; za male količine hrane, dovoljno je 4–6 sati.
- ▶ Topla hrana mora biti ohlađena na sobnu temperaturu pre čuvanja u zamrzivaču.
- ▶ Hrana isečena na manje delove će se brže zamrznuti i lakše odmrzavati i kuvati. Preporučuje se da svaki deo teži manje od 2,5 kg
- ▶ Bolje je pakovati hranu pre stavljanja u zamrzivač. Spoljašnji deo ambalaže mora biti suv kako bi se izbeglo lepljenja kesa. Materijali ambalaže treba da budu bez mirisa, da se hermetički zatvaraju, da su neotrovni i netoksični.
- ▶ Da biste izbegli istek perioda čuvanja, zabeležite datum zamrzavanja, rok i naziv namirnice na pakovanju prema periodima čuvanja različitih namirnica.
- ▶ **UPOZORENJE!** Kiselina, baze i soli mogu da erodiraju unutrašnju površinu zamrzivača. Ne stavljajte hranu koja ima ove supstance (npr. morsku ribu) direktno na unutrašnju površinu. Slanu vodu u zamrzivaču treba odmah očistiti.
- ▶ Nemojte da prekoračite vreme čuvanja hrane koje preporučuju proizvođači. Izvadite samo potrebnu količinu hrane iz zamrzivača.
- ▶ Različite namirnice treba staviti u različite oblasti prema njihovim svojstvima (slika 5.14.2):

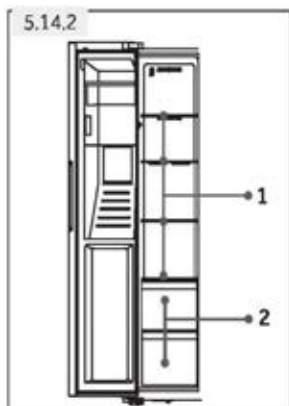

1. Manje teške namirnice, kao što su sladoled, povrće, hleb itd.
2. Velike/teže porcije hrane, kao što su veliki komadi mesa za pečenje

i Napomena: Čuvanje

- ▶ Zadržite rastojanje veće od 10 mm između postavljene hrane i senzora kako biste osigurali efekat hlađenja.
- ▶ Ostavite najnižu fioku u uređaju dok radi kako biste osigurali efekat hlađenja.
- ▶ Namirnice koje sadrže led (kao što je sladoled) treba čuvati u odeljku zamrzivača umesto u držačima za boce. Promene temperature kojima su izloženi držači boca, uzrokovane otvaranjem i zatvaranjem vrata, mogu da odlede hranu.

- ▶ Konzumirajte odmrznutu hranu brzo. Odmrznuta hrana se ne može ponovo zamrznuti osim ako se prvo ne skuva, inače možda neće biti jestiva.
- ▶ Nemojte stavljati prekomerne količine sveže hrane u zamrzivač. Pogledajte kapacitet zamrzavanja zamrzivača – pogledajte TEHNIČKI PODACI ili natpisnu pločicu.
- ▶ Hrana se može čuvati u zamrzivaču na temperaturi od najmanje -18 °C od 2 do 12 meseci, u zavisnosti od svojstava (npr. meso: 3–12 meseci, povrće: 6–12 meseci)
- ▶ Kada zamrzavate svežu hranu, izbegavajte da je dovedete u kontakt sa već zamrznutom hranom. Rizik od odmrzavanja!
- ▶ Odmrzavajte smrznutu hranu u frižideru. Na ovaj način možete koristiti zamrznutu hranu za smanjenje temperature u odeljku i uštedu energije.

5.14.3 Prilikom čuvanja komercijalno smrznute hrane, pratite ove smernice:

- ▶ Uvek pratite smernice proizvođača u pogledu vremena tokom kojeg treba čuvati hranu. Nemojte prekoračiti ove smernice!
- ▶ Pokušajte da održite što je moguće kraće vreme između kupovine i čuvanja kako biste očuvali kvalitet hrane.
- ▶ Kupite smrznutu hranu koja se čuva na temperaturi od -18 °C ili manjoj.
- ▶ Izbegavajte kupovinu hrane koja ima led ili mraz na pakovanju. Ovo ukazuje na to da su proizvodi možda delimično odmrznuti i zamrznuti u nekom trenutku – porast temperature utiče na kvalitet hrane.



Saveti za uštedu energije

- ▶ Uverite se da uređaj ima ispravnu ventilaciju (pogledajte MONTAŽA).
 - ▶ Ne montirajte uređaj na direktnoj sunčevoj svetlosti ili u blizini izvora toplote (npr. rerna, grejalica).
 - ▶ Izbegavajte nepotrebno nisku temperaturu u uređaju. Potrošnja energije se povećava što je niža temperatura podešena u uređaju.
 - ▶ Funkcije poput Super-Cool ili Super-Freeze troše više energije.
 - ▶ Sačekajte da se topla hrana ohladi pre nego što je stavite u uređaj.
 - ▶ Otvarajte vrata uređaja što je manje i što kraće moguće.
 - ▶ Nemojte da prepunite uređaj kako bi se izbeglo ometanje protoka vazduha.
 - ▶ Izbegavajte zadržavanje vazduha pri pakovanju hrane.
 - ▶ Održavajte čistoću zaptivki vrata tako da se uvek zatvaraju ispravno.
 - ▶ Odmrzavajte smrznutu hranu u frižideru.
- Konfiguracija koja najviše štedi energiju zahteva da uređaj drži fioke, kutiju za hranu i police itd. u fabrički svežem stanju, a hranu treba postaviti što je dublje moguće bez blokiranja izlaza vazdušnog voda.

7.1 Podesive police

Visina police može se podesiti tako da odgovara vašim potrebama u pogledu čuvanja hrane.

1. Da biste premestili policu, prvo je uklonite podizanjem zadnje ivice (1) i izvlačenjem (2) (slika 7.1).
2. Da biste je ponovo postavili, stavite je na držače sa obe strane i gurnite je što je moguće dublje dok se zadnji deo police ne učvrsti unutar bočnih ureza

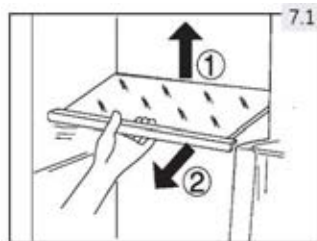

i Napomena: Police

Uverite se da su svi krajevi police ravni.

7.2 Demontažne police u vratima / držači za flaše

Police u vratima / držači za flaše se mogu ukloniti radi čišćenja:

1. Stavite šake na obe strane nosača/držača i podignite ga prema gore (1) (slika 7.2).
2. Izvucite policu u vratima / držač za flaše (2).
3. Da biste vratili policu u vratima / držač za flaše, obavite gorenavedene korake obrnutim redosledom.

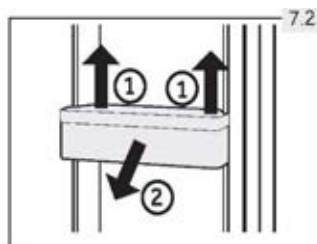

7.3 Demontažna fioka

Da biste uklonili fioku iz frižidera ili zamrzivača, izvucite odeljak u najvećoj meri (1), podignite i uklonite (2) (slika 7.3).

Da biste ubacili fioku, obavite gorenavedene korake obrnutim redosledom.

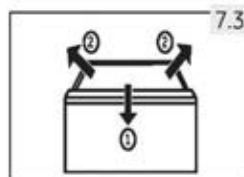

7.4 Posuda za led

7.4.1 Zaustavljanje proizvodnje leda

Ako tokom dužeg vremenskog perioda nije potreban led ili voda, ventil između dovoda vode i uređaja može se isključiti.

Kutiju za led treba očistiti, osušiti i vratiti u uređaj kako biste sprečili pojavu neprijatnih mirisa.

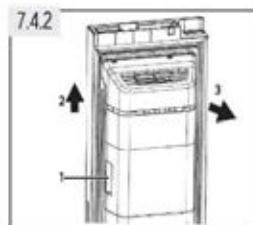

7.4.2 Uklanjanje posude za led (slika 7.4.2)

1. Uхватite obe bočne ručke.
2. Podignite posudu.
3. Izvucite posudu.

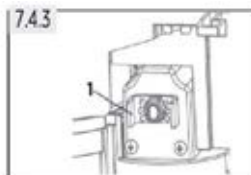

7.4.3 Ponovna montaža posude za led (slika 7.4.3)

Da biste ponovo postavili posudu za led, nosač u obliku slova U iza posude za led (1 na slici 7.4.3) mora da bude u ravni sa odgovarajućom metalnom strukturom. Pratite korake od 7.4.2 obrnutim redosledom.



Napomena: kutija za led

Može doći do kondenzacije vlage i zamrzavanja kutije za led.

7.5 Lampica

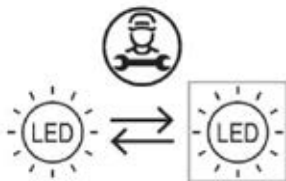
Unutrašnja LED lampica se uključuje kada se otvore vrata. Na učinak lampica ne utiče nijedna postavka uređaja.



Izvor svetlosti (samo LED) sme da menja isključivo stručno lice

Ovaj proizvod sadrži izvor svetlosti klase energetske efikasnosti G.

Odeljak	Napon	Maks. snaga	Klasa energetske efikasnosti	Model
Frižider	12 V	1,5 W	G	HSR3918FI*/HSO*IF9183 HSR3918EI*/HSO*IE9183 HSR3918DI*/HSO5918DI* HSO*ID9185
Zamrzivač	12 V	1,5 W	G	*=MP, MX, PG, PH, PB, PW, BP, GP, MB



UPOZORENJE!

Isključite uređaj iz mrežnog napajanja pre čišćenja.

8.1 Opšte informacije

Očistite uređaj samo kada se čuva mala količina hrane ili kada nema hrane u njemu. Uređaj treba da čistite na četiri nedelje radi dobrog održavanja i kako bi se sprečilo stvaranje neprijatnog mirisa hrane.



UPOZORENJE!

- ▶ Nemojte da čistite uređaj tvrdim četkama, žičanim četkama, deterdžentom u prahu, benzinom, amil acetatom, acetonom i sličnim organskim, kiselim ili alkalnim rastvorima. Čistite uređaj specijalnim deterdžentom za frižidere kako biste izbegli oštećenje.
- ▶ Nemojte da prskate tečnost na uređaj niti da ga ispirate tokom čišćenja.
- ▶ Nemojte da koristite raspršenu vodu ili paru za čišćenje uređaja.
- ▶ Nemojte da čistite hladne staklene police vrućom vodom. Iznenadna promena temperature može da prouzrokuje lom stakla.
- ▶ Nemojte da dodirujete unutrašnju površinu zamrzivača, naročito ne vlažnim šakama, jer šake mogu da vam se zamrznu na površini.
- ▶ U slučaju zagrevanja, proverite stanje zamrznute hrane.
- ▶ Uvek održavajte zaptivku vrata čistom.
- ▶ Očistite unutrašnjost i kućite uređaja sunđerom natopljenim toplom vodom i neutralnim deterdžentom (slika 8.1).
- ▶ Isperite i osušite mekom krpom.
- ▶ Čistite dodatnu opremu samo toplom vodom i blagim neutralnim deterdžentom.
- ▶ Nemojte da čistite nijedan deo uređaja u mašini za pranje sudova.
- ▶ Sačekajte najmanje 5 minuta pre ponovnog uključivanja uređaja, jer često uključivanje može oštetiti kompresor.

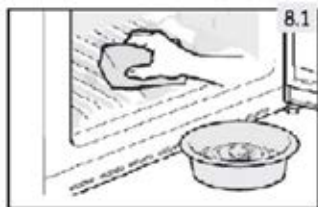

8.2 Čišćenje posude za led

Povremeno očistite posudu za led toplom vodom, posebno ako kockice leda duže stoje i postanu ustajale. Posudu dobro osušite pre nego što je vratite u uređaj kako biste sprečili da se kockice leda zalepe za zidove.

8.3 Odmrzavanje

Odmrzavanje frižidera i zamrzivača se vrši automatski, tako da ne morate to da radite ručno.

8.4 Zamena LED lampica



UPOZORENJE!

Nemojte sami da menjate LED lampicu. Nju sme da zameni samo proizvođač ili ovlašćeni serviser.

Lampice imaju LED tehnologiju za izvor svetlosti, što podrazumeva malu potrošnju energije i dugi vek trajanja. Ako postoji bilo kakva abnormalnost, obratite se korisničkoj službi. Pogledajte odeljak KORISNIČKA SLUŽBA.

Parametri lampica: 12 V, maks 3 W

8.5 Zamena filtera

Filter za vodu treba menjati približno svakih 6 meseci, kada zasvetli indikatorska lampica „Change filter“ (c) (slika 5.13).

Komplet filtera se može naručiti preko SLUŽBE ZA KORISNIKE.



UPOZORENJE!

- ▶ Pre zamene filtera, deaktivirajte uređaj i isključite utikač iz utičnice.
- ▶ Isključite dovod vode.

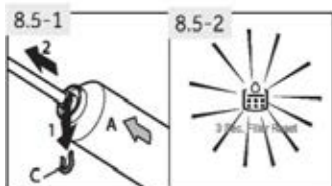

1. Uklonite (1) spojnicu za fiksiranje (C) sa obe strane filtera (A) i odvojite obe cevi (2) (slika 8.5-1).
2. Montirajte novi filter u ispravnom položaju; strelica pokazuje pravac protoka vode. Ponovite korak 1 obrnutim redosledom.
3. Priključite utikač u utičnicu i otvorite jezičak za vodu kako biste ispraznili creva.
4. Resetovanje indikatora za zamenu filtera: Držite taster „C“ (Resetovanje filtera) pritisnutim 3 sekunde, indikator „c“ se isključuje (slika 8.5-2).



UPOZORENJE!

- ▶ Uverite se da je spoj uvek čvrst, suv i bez curenja!
- ▶ Vodite računa da crevo nikada ne bude priklešteno, presavijeno ili uvrnuto.

8.6 Duži prekid rada

Ako se uređaj neće koristiti tokom dužeg vremenskog perioda i ne želite da koristite funkciju „Holiday“ u frižideru:

- ▶ Isključite dovod vode (nekoliko sati pre nego što isključite uređaj).
- ▶ Izvadite hranu.
- ▶ Ispraznite i očistite posudu za led.
- ▶ Isključite kabl za napajanje.
- ▶ Očistite uređaj kao što je opisano u prethodnom tekstu.
- ▶ Držite vrata otvorena kako bi se sprečilo stvaranje neprijatnih mirisa u unutrašnjosti uređaja.
- ▶ Obezbedite novi filter za montiranje pre sledeće upotrebe.



Napomena: Isključivanje

Isključite uređaj samo ako je to neophodno.

8.7 Premeštanje uređaja

1. Uklonite svu hranu i isključite uređaj iz mrežnog napajanja.
2. Zalepite police i druge pokretne delove u frižideru i zamrzivaču lepljivom trakom.
3. Nemojte naginjati uređaj za više od 45° kako biste izbegli oštećenje rashladnog sistema.



UPOZORENJE!

- ▶ Nemojte da podižete uređaj držeći ga za ručke.
- ▶ Nemojte da postavljate uređaj vodoravno na zemlju.

Mnoge probleme koji se javljaju možete da rešite sami bez posedovanja posebne stručnosti. U slučaju problema, proverite sve predstavljene mogućnosti i pratite uputstva u nastavku pre nego što se obratite postprodajnoj službi. Pogledajte odeljak KORISNIČKA SLUŽBA.



UPOZORENJE!

- ▶ Pre sprovođenja održavanja, deaktivirajte uređaj i isključite utikač iz utičnice.
- ▶ Električnu opremu smeju da servisiraju samo stručni električari, jer nepravilne popravke mogu prouzrokovati značajnu posledičnu štetu.
- ▶ Oštećeni mrežni kabl sme da zameni samo proizvođač, radnik servisne službe ili slično kvalifikovana lica kako bi se izbegla opasnost.

9.1 Tabela za rešavanje problema

Problem	Mogući uzrok	Moguće rešenje
Kompresor ne radi.	<ul style="list-style-type: none"> • Utikač nije priključen u utičnicu. • Uređaj je u ciklusu odmrzavanja. 	<ul style="list-style-type: none"> • Priključite utikač. • Ovo je normalno za automatsko odmrzavanje.
Uređaj radi često ili radi tokom dužeg vremenskog perioda.	<ul style="list-style-type: none"> • Unutrašnja ili spoljašnja temperatura je previsoka. • Uređaj je isključen tokom određenog vremenskog perioda. • Vrata uređaja nisu dobro zatvorena. • Vrata se otvaraju prečesto ili predugo. • Postavka temperature za zamrzivač je preniska. • Zaptivka vrata je prljava, istrošena, napukla ili neodgovarajuća. • Potrebna cirkulacija vazduha nije zagarantovana. • Aparat za led radi. 	<ul style="list-style-type: none"> • U ovom slučaju, normalno je da uređaj radi duže. • Obično je potrebno od 8 do 12 sati da se uređaj potpuno ohladi. • Zatvorite vrata i uverite se da se uređaj nalazi na ravnom terenu i da nikakva hrana niti posuda ne blokiraju vrata. • Ne otvarajte vrata prečesto. • Podesite višu temperaturu dok se ne dobije zadovoljavajuća temperatura frižidera. Potrebno je 24 sata da temperatura frižidera postane stabilna. • Očistite zaptivku vrata ili neka je korisnička služba zameni. • Osigurajte adekvatnu ventilaciju. • Ovo je normalna pojava. Aparat za led predstavlja dodatno radno opterećenje.
Unutrašnjost frižidera je prljava i/ili neprijatno miriše.	<ul style="list-style-type: none"> • Unutrašnjost frižidera treba da se očisti. • Hrana jakog mirisa čuva se u frižideru. • Podešena je preniska temperatura. 	<ul style="list-style-type: none"> • Očistite unutrašnjost frižidera. • Dobro umotajte hranu. • Resetujte temperaturu.

Problem	Mogući uzrok	Moguće rešenje
Prehladno je u unutrašnjosti uređaja.	<ul style="list-style-type: none"> • Funkcija Super-Cool/ Super-Freeze se aktivirala ili radi predugo. 	<ul style="list-style-type: none"> • Isključite funkciju Super-Cool/ Super-Freeze.
Nije dovoljno hladno u unutrašnjosti uređaja.	<ul style="list-style-type: none"> • Podešena je previsoka temperatura. • Pretopla hrana se čuva u uređaju. • Previše hrane je smešteno u uređaj. • Namirnice su preblizu jedna drugoj. • Vrata uređaja nisu dobro zatvorena. • Vrata se otvaraju prečesto ili predugo. 	<ul style="list-style-type: none"> • Resetujte temperaturu. • Uvek ohladite hranu pre nego što je stavite u uređaj. • Uvek čuvajte manje količine hrane. • Ostavite razmak između namirnica da biste omogućili protok vazduha. • Zatvorite vrata. • Ne otvarajte vrata prečesto.
Formiranje vlage na unutrašnjoj strani frižidera.	<ul style="list-style-type: none"> • Klima okruženja je previše topla i previše vlažna. • Vrata uređaja nisu dobro zatvorena. • Vrata se otvaraju prečesto ili predugo. • Posude za hranu ili tečnosti su otvorene. 	<ul style="list-style-type: none"> • Povećajte temperaturu. • Zatvorite vrata. • Ne otvarajte vrata prečesto. • Sačekajte da se vruća hrana ohladi na sobnoj temperaturi i prekrijte hranu i tečnosti.
Vlaga se akumulira na spoljnoj površini frižidera ili između vrata.	<ul style="list-style-type: none"> • Klima okruženja je previše topla i previše vlažna. • Vrata nisu dobro zatvorena. Hladan vazduh u uređaju i topao vazduh van njega izaziva kondenzaciju. 	<ul style="list-style-type: none"> • Ovo je uobičajeno u vlažnoj klimi i promeniće se kada se vlažnost smanji. • Uverite se da su vrata čvrsto zatvorena.
Velike količine leda i mraza su se formirale u zamrzivaču.	<ul style="list-style-type: none"> • Namirnice nisu bile dobro upakovane. • Vrata/fioka uređaja nije dobro zatvorena. • Vrata se otvaraju prečesto ili predugo. • Zaptivka vrata je prljava, istrošena, napukla ili neodgovarajuća. • Nešto iznutra sprečava pravilno zatvaranje vrata. 	<ul style="list-style-type: none"> • Uvek dobro upakujte namirnice. • Zatvorite vrata/fioku. • Ne otvarajte vrata prečesto. • Očistite zaptivku vrata ili je zamenite novom. • Promenite položaj polica, polica za vrata ili unutrašnjih posuda kako biste omogućili zatvaranje vrata.
Vrata se ne zatvaraju pravilno.	<ul style="list-style-type: none"> • Frižider nije nivelisan. 	<ul style="list-style-type: none"> • Pod mora da ravan i čvrst. Prilagodite podesive nožice.

Problem	Mogući uzrok	Moguće rešenje
Uređaj pravi neuobičajene zvukove.	<ul style="list-style-type: none"> • Uređaj se nalazi na neravnoj površini. • Uređaj dodiruje neki predmet do njega. 	<ul style="list-style-type: none"> • Podesite stopice za nivelisanje uređaja. • Uklonite predmete oko uređaja.
Kapi vode se skupljaju u donjim fiokama frižidera.	<ul style="list-style-type: none"> • Nivo vlažnosti je previsok. 	<ul style="list-style-type: none"> • Podignite temperaturu odeljka frižidera.
Čuje se tih zvuk koji je sličan zvuku tekuće vode.	<ul style="list-style-type: none"> • Ovo je normalna pojava. 	<ul style="list-style-type: none"> • -
Čuje se zvučni signal alarma.	<ul style="list-style-type: none"> • Vrata su otvorena. 	<ul style="list-style-type: none"> • Zatvorite vrata.
Čuje se tiho brujanje.	<ul style="list-style-type: none"> • Sistem protiv kondenzacije radi. 	<ul style="list-style-type: none"> • Ovo sprečava kondenzaciju i normalna je pojava.
Unutrašnji sistem osvetljenja ili hlađenja ne radi.	<ul style="list-style-type: none"> • Utikač nije priključen u utičnicu. • Napajanje je neispravno. • LED lampica nije ispravna. • Prekidač za svetlo je blokiran. 	<ul style="list-style-type: none"> • Priključite utikač. • Proverite napajanje električnom energijom u prostoriji. Pozovite električara! • Pozovite korisničku službu radi zamene lampice. • Isključite napajanje. Pronađite prekidač za svetlo i pomerite ga nekoliko puta da biste videli da li ovo pomera zaglavljenu hranu.
Bočne strane frižidera i lajsne na vratima se zagrevaju.	<ul style="list-style-type: none"> • Ovo je normalna pojava. 	<ul style="list-style-type: none"> • -
Voda ne curi iz dozatora vode ili nema kockica leda	<ul style="list-style-type: none"> • Slavina za vodu je zatvorena. • Dovodno crevo je presavijeno. • Pritisak vode je manji od 0,15 MPa • Filter je blokiran • Vrata nisu potpuno zatvorena. • Funkcija aparata za hladnu vodu/led nije aktivirana • Nema kockica leda u posudi • Kockice leda su se slepile. • Temperatura zamrzivača je previsoka. 	<ul style="list-style-type: none"> • Proverite slavinu za vodu. • Proverite dovodno crevo. • Proverite pritisak vode. • Promenite filter. • Zatvorite vrata. • Aktivirajte funkciju Cool Water/ Ice Maker • Sačekajte da se isporuče kockice leda. • Izvadite grumen kockica leda, zdrobite ga i vratite u kutiju za led. • Smanjite temperaturu zamrzivača.
	<ul style="list-style-type: none"> • Imajte na umu da može potrajati i do 12 sati za proizvodnju prvih kockica leda. 	
	<ul style="list-style-type: none"> • Potrebno je zameniti filter. 	<ul style="list-style-type: none"> • Zamenite filter

Problem	Mogući uzrok	Moguće rešenje
Proizvode se samo male kockice leda.	<ul style="list-style-type: none"> Pritisak vode je manji od 0,15 MPa 	<ul style="list-style-type: none"> Proverite pritisak vode
Posuda za led je zaglavljena.	<ul style="list-style-type: none"> Voda se smrzla do vretena u kutiji za led. Vreteno gura led napolje. Kockice leda su se zaglavile između ledomata i kutije za led. Ostale kockice leda su stavljene u kutiju za led. 	<ul style="list-style-type: none"> Izvadite kutiju za led. Očistite i osušite vreteno. Zamenite kutiju. Uklonite kockice leda između ledomata i kutije za led. Mogu se izbacivati samo kockice leda koje proizvodi ledomat.
Kockice leda neprijatno mirišu i imaju neprijatan ukus.	<ul style="list-style-type: none"> Funkcija ledomata se ne koristi često. Neupakovana hrana se skladišti u odeljku zamrzivača. 	<ul style="list-style-type: none"> Led može preuzeti miris drugih supstanci. Bacite kockice leda.
Čujete zvukove kao da voda teče ili kocke leda padaju	<ul style="list-style-type: none"> Ovo je normalno kada je aktivirana funkcija leda ili vode 	<ul style="list-style-type: none"> -
Voda curi iz uređaja	<ul style="list-style-type: none"> Pritisak vode je previsok. Crevo za vodu je oštećeno. 	<ul style="list-style-type: none"> Prekinite napajanje, zatvorite jezičak za vodu i pozovite korisničku službu
Kontrolna tabla prikazuje kôd greške.	<ul style="list-style-type: none"> Došlo je do električnog problema u radu. 	<ul style="list-style-type: none"> Obavestite korisničku službu.

9.2 Prekid napajanja

U slučaju prekida napajanja, hrana bi trebalo da ostane bezbedno hladna oko 5 sati.

Pratite ove savete tokom dužeg prekida napajanja, posebno tokom leta:

- ▶ Otvorite vrata/fioku što je ređe moguće.
- ▶ Ne stavljajte dodatnu hranu u uređaj tokom prekida napajanja.
- ▶ Ako se najavi prekid napajanja i ono traje duže od 5 sati, napravite led i stavite ga u posudu na gornju policu u unutrašnjosti frižidera.
- ▶ Odmah nakon prekida napajanja pregledajte sve namirnice.
- ▶ Pošto će temperatura u frižideru porasti tokom prekida napajanja ili drugog kvara, period čuvanja i jestivost hrane će se smanjiti. Svaku hranu koja se odmrzava treba konzumirati ili skuvati i ponovo zamrznuti (gde je to prikladno) ubrzo nakon toga kako bi se sprečili zdravstveni rizici.



Napomena: Funkcija memorije tokom prekida napajanja

Nakon povratka napajanja, uređaj nastavlja rad sa postavkama koje su podešene pre nestanka struje.

10.1 Raspakivanje



UPOZORENJE!

- ▶ Uređaj je težak. Njime uvek moraju da rukuju najmanje dve osobe.
- ▶ Čuvajte sve materijale ambalaže van domašaja dece i odložite ih u otpad na ekološki prihvatljiv način.
- ▶ Izvadite uređaj iz ambalaže.
- ▶ Uklonite sve materijale ambalaže, uključujući providnu zaštitnu foliju.

10.2 Uslovi u okruženju

Sobna temperatura uvek treba da bude između 10 °C i 38 °C, jer može uticati na temperaturu unutar uređaja i njegovu potrošnju energije. Nemojte da montirate uređaj u blizini drugih uređaja koji emituju toplotu (rerne, frižideri) bez izolacije.

- Proširena umerena (SN): Ovaj rashladni uređaj je namenjen za upotrebu na temperaturama okruženja u rasponu od 10 °C do 32 °C;
- Umerena (N): Ovaj rashladni uređaj je namenjen za upotrebu na temperaturama okruženja u rasponu od 16 °C do 32 °C;
- Suptropska (ST): Ovaj rashladni uređaj je namenjen za upotrebu na temperaturama okruženja u rasponu od 16 °C do 38 °C;
- Tropska (T): Ovaj rashladni uređaj je namenjen za upotrebu na temperaturama okruženja u rasponu od 16 °C do 43 °C;

10.3 Potreban prostor

Potreban prostor kada se otvore vrata (slika 10.3):

Širina uređaja: 158,8 cm

Dubina uređaja: 110,3 cm

10.4 Poprečni presek za ventilaciju

Da bi se postigla dovoljna ventilacija uređaja iz bezbednosnih razloga, moraju se poštovati informacije o potrebnim poprečnim preseccima za ventilaciju (slika 10.4).

Napomena: Kod samostojećih uređaja: Ovaj frižider nije predviđen da se koristi kao ugradni uređaj.

10.5 Priključak za svežu vodu

Sledite uputstva za montažu u nastavku (slike od 10.5-1 do 10.5-6).



UPOZORENJE!

- ▶ Preporučuje se da uređaj instalira kvalifikovani tehničar.
- ▶ Uverite se da je mrežni utikač isključen iz utičnice.
- ▶ Uverite se da je dovod vode blokiran.
- ▶ Zaporni ventil koji mora biti lako dostupan nakon montaže mora se montirati između creva i kućnog priključka za vodu kako bi se po potrebi moglo prekinuti snabdevanje vodom.
- ▶ Priključite samo na dovod hladne vode.
- ▶ Za povezivanje koristite samo isporučeno crevo.

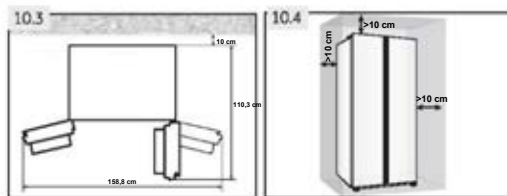

UPOZORENJE!

- ▶ Povežite samo za dovodom vodom za piće. Filter za vodu filtrira samo nečistoće u vodi i čini led čistim i higijenski prihvatljivijim. On ne može da sterilise niti uništi klice ili druge štetne supstance.
- ▶ Previsok pritisak vode u crevu može da ošteti uređaj. Montirajte reduktor pritiska kada pritisak vode u crevu prekoračuje 0,6 MPa.
- ▶ Pre povezivanja, proverite da li je voda čista i bistra.

Napomena: Priključak za vodu

- ▶ Pritisak hladne vode mora da bude u opsegu 0,15–0,6 MPa.
- ▶ Maksimalna dozvoljena dužina creva za vodu je 8 metara. Duža creva utiču na kockice leda i sadržaj hladne vode.
- ▶ Temperatura okruženja mora da bude najmanje 0 °C.
- ▶ Držite crevo za vodu dalje od izvora toplote.

1. Isecite cev na dva dela potrebne dužine da biste povezali filter (A) sa uređajem (B1) i slavinom za vodu (B2) (slika 10.5-1). Rez mora da bude četvrtast, napravljen oštrim nožem.

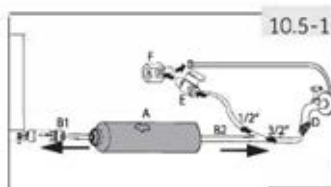

2. Ubacite cev (B1) od približno 12 mm duboko u montažni nastavak filtera za vodu (A) (slika 10.5-2). Vodite računa da montirate filter u pravom smeru. Strelica pokazuje pravac toka vode.
3. Pričvrstite cev pomoću spojnice za fiksiranje (C) u skladu sa slikom 10.5-3.
4. Ponovite 2. i 3. korak sa cevi (B2) na drugoj strani filtera
5. Priključite kraj cevi (B2) na jedan od adaptera „D“ ili „E i „F“ koji odgovara glavnom vodu za vodu (slika 10.5-4).
6. Izvadite čep iz ventila na poledini uređaja (slika 10.5-5).
7. Spojite kraj B1 na ventil na zadnjoj strani uređaja (slika 10.5-6).
8. Otvorite jezičak za vodu da biste proverili da li curi iz sistema i isperite cev.

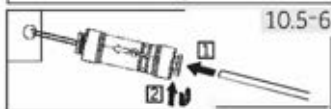
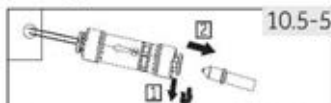
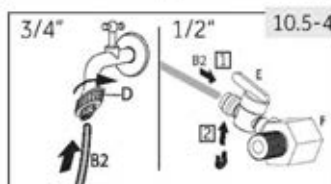
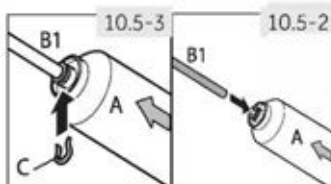

UPOZORENJE!

- ▶ Uverite se da su spojevi uvek čvrsti, suvi i bez curenja.
- ▶ Vodite računa o tome da crevo nikada ne bude prignječeno, savijeno ili uvrnuto.

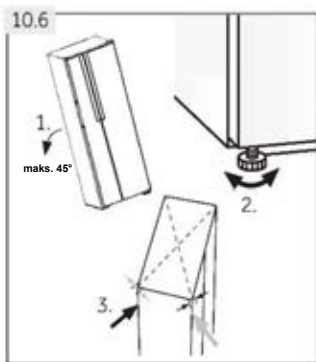

10.6 Poravnanje uređaja

Uređaj treba da postavite na ravnu i čvrstu površinu.

1. Nagnite uređaj malo unazad (slika 10.6).
2. Podesite stopice na željeni nivo.
Uverite se da je udaljenost do zida na stranama sa šarkama najmanje 10 cm.
3. Stabilnost se može proveriti naizmeničnim udarcima po dijagonalama. Blago ljuľljanje treba da bude ravnomerno u oba smera. U suprotnom se okvir može iskriviti. Posledica je moguće curenje zaptivki vrata. Blagi nagib prema nazad olakšava zatvaranje vrata.

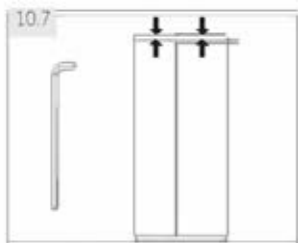

10.7 Precizno podešavanje vrata

Ako vrata još uvek nisu nivelisana nakon nivelisanja vrata pomoću stopica, ova neravnomernost se može otkloniti okretanjem osovinice za podizanje šarke u donjem desnom uglu vrata frižidera pomoću ključa (slika 10.7)

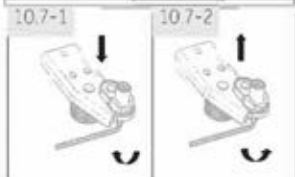

Okrenite osovinicu za podizanje šarke nadesno pomoću ključa da biste spustili vrata (slika 10.7-1).

Okrenite osovinicu za podizanje šarke nalevo pomoću ključa da biste podigli vrata (slika 10.7-2).



UPOZORENJE!

Nemojte da podešavate osovinicu za podizanje šarke prekomerno na visinu koja može dovesti do toga da osovinica napusti svoj prvobitni zaključani položaj. (Podesivi opseg visine: 3 mm)

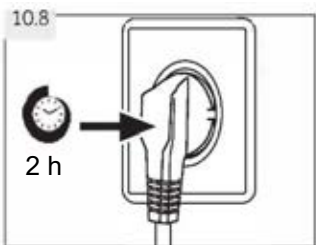

10.8 Vreme čekanja

Ulje za podmazivanje koje ne zahteva održavanje nalazi se u kapsuli kompresora. Ovo ulje može da prođe kroz zatvoreni sistem cevi tokom transporta na nagibu. Pre prikljućivanja uređaja na mrežno napajanje, morate da saćekate najmanje 2 sata (slika 10.8) tako da ulje teće nazad u kapsulu.

10.9 Električna veza

Pre svakog spajanja, proverite sledeće:

- ← Utikač i osigurač napajanja su odgovarajući prema nazivnoj pločici.
- ← Utičnica je uzemljena i nema traka za napajanje ili produžnih kablova.
- ← Utikač i utičnica su strogo u skladu sa standardima.
Priključite utikač na pravilno instaliranu kućnu utičnicu.



UPOZORENJE:

Da bi se izbegli rizici, korisnička služba mora da zameni oštećeni kabl za napajanje (pogledajte garantni list).

10.10 Uklanjanje i montaža vrata

Ako treba da uklonite vrata sa uređaja, pratite uputstva za uklanjanje i ugradnju vrata u nastavku. (Slika 10.10).



UPOZORENJE:

- ← Pre nego što izvršite ovaj postupak, isključite uređaj i izvucite utikač iz utičnice.
- ← Blokirate dovod vode.
- ← Uređaj je težak. Uvek rukujte uređajem sa najmanje dve osobe.
- ← Nemojte da naginjete uređaj više od 45° niti da ga postavljate vodoravno na zemlju.
- ← Vrata mogu pasti i povrediti ljude ili se oštetiti tokom ovih koraka, nastavite

1. Otpustite levu stranu dve spojnice za vodu u prednjem levom uglu na dnu uređaja: pritisnite i držite spojnicu kao na slici i uklonite cev za vodu (slika 10.10-1)

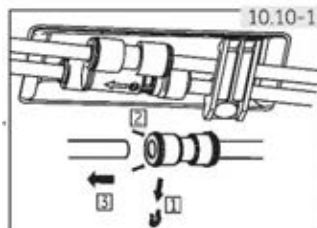

2. Otpustite zavrtanj na poklopcu šarke i uklonite poklopac (slika 10.10-2). Kada uklanjate vrata zamrzivača, isključite sve kablove osim kabla za uzemljenje.

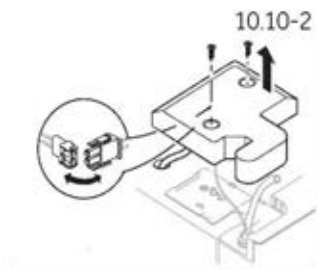

3. Otpustite zavrtnje koji drže gornju šarku u položaju, a zatim uklonite šarku. (Slika 10.10-3).
4. Podignite vrata da biste ih uklonili (slika 10.10-4). Kada uklanjate vrata zamrzivača, podignite ih dovoljno visoko da uklonite priključak za vodu na dnu uređaja.
5. Ponovo postavite vrata tako što ćete sprovesti korake uklanjanja u obrnutom redosledu. Uverite se da je žica za uzemljenje fiksirana šrafovom.
6. Ponovo postavite priključak za vodu.

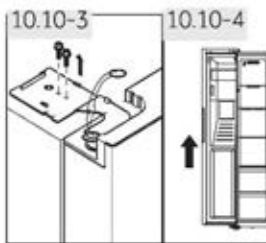

Napomena: vrata frižidera

Na slikama je prikazano uklanjanje vrata zamrzivača. Za vrata frižidera koristite odgovarajuće delove sa druge strane.

11.1 List proizvoda prema uredbi (EU) br. 2019/2016

Komercijalna robna marka	Haier
Identifikator modela	HSR3918FI*/H50*IF9183/H50*SR3918EI*/H50*IE9183/H50*SR5918DI*/H50*SR5918DI*/H50*ID9185
kategorija modela	Frižider – zamrzivač
Klasa energetske efikasnosti	F/F/E/E/D/D/D
Godišnja potrošnja energije (kVh/godišnje) ¹⁾	393/393/317/317/253/253/253
Zapremina frižidera (l)	337/337/337/337/333/333/333
Zapremina zamrzavanja (l)	178
Broj zvezdica	
Temperatura ostalih odeljaka >14 °C	Ne
Sistem bez mraza	Da
Vreme porasta temperature (h)	5
Kapacitet zamrzavanja (kg/24 h)	10
Klimatska klasa	SN-N-ST
Ovaj uređaj je namenjen za upotrebu na temperaturi okruženja između 10 °C i 38 °C.	
Klasa emisija buke i emisija akustične buke koje se prenose vazduhom (dB (A) re lpW)	C(40)
Tip	Samostojeći

¹⁾na osnovu rezultata standardnog testa u trajanju od 24 sata. Stvarna potrošnja energije zavisice od toga kako se uređaj koristi i gde se nalazi.

11.2 Dodatni tehnički podaci

Ukupna zapremina skladištenja (l)	515/515/515/515/511/511/511
Napon/frekvencija	220–240 V~ / 50 Hz
Ulazna snaga odmrzavanja (W)	200
Glavni osigurač (A)	15
Rashladno sredstvo	R600a
Pritisak vode u MPa	0,15–0,6
Dimenzije (V/Š/D u mm)	1775/908/659

11.3 Standardi i direktive 

Ovaj proizvod zadovoljava zahteve svih važećih direktiva EZ sa odgovarajućim usklađenim standardima, koji predviđaju CE oznaku.

Preporučujemo da se obratite našoj Haier korisničkoj službi i da koristite originalne rezervne delove.

Ako imate problem sa uređajem, prvo proverite odeljak za REŠAVANJE PROBLEMA.

Ako ne možete da pronađete rešenje tamo, obratite se

- ▶ lokalnom prodavcu ili
- ▶ idite u oblast „Servis i podrška“ na stranici www.haier.com gde možete pronaći telefonske brojeve, pitanja i odgovore, i gde možete poslati zahtev za servis.

Da biste se obratili našem servisu, uverite se da imate na raspolaganju sledeće podatke.

Informacije se mogu naći na natpisnoj pločici.

Model _____ SERIJSKI BR. _____

Takođe, pogledajte garantni list koji je isporučen sa proizvodom u slučaju garancije.

Za opšte poslovne upite, obratite nam se putem naših adresa u Evropi u nastavku:

Haier evropske adrese			
Zemlja*	Adresa	Zemlja*	Adresa
Italija	Haier Europe Trading SRL Via De Cristoforis, 12 21100 Varese ITALIJA	Francuska	Haier France SAS 3-5 rue des Gravieres 92200 Neuilly sur Seine FRANCIA
Španija	Haier Iberia SL Pg. Garcia Faria, 49-51 08019 Barcelona ESPAÑA	Belgija-FR	Haier Benelux SA Anderlecht
Portugalija		Belgija-NL	Route de Lennik 451
Nemačka/ Austrija	Haier Deutschland GmbH Hewlett-Packard-Str. 4 D-61352 Bad Homburg ALEMANIA	Holandija	BÉLGICA
Ujedinjeno Kraljevstvo	Haier Appliances UK Co.Ltd. One Crown Square Church Street East Woking, Surrey, GU21 6HR RU	Luksemburg	
		Poljska	Haier Poland Sp. zo.o. Al. Jerozolimskie 181B
		Češka	02-222 Warszawa
		Mađarska	POLONIA
		Grčka	
		Rumunija	
		Rusija	

*Za više informacija, pogledajte www.haier.com

***Trajanje garancije za rashladni uređaj:**

Minimalna garancija je: 2 godine za zemlje EU, 3 godine za Tursku, 1 godina za Veliku Britaniju, 1 godina za Rusiju, 3 godine za Švedsku, 2 godine za Srbiju, 5 godina za Norvešku, 1 godina za Maroko, 6 meseci za Alžir, u Tunisu nije potrebna zakonska garancija.

***Period dostupnosti rezervnih delova za popravku uređaja:**

Termostati, temperaturni senzori, štampane ploče i izvori svetlosti dostupni su u trajanju od najmanje sedam godina nakon prodaje poslednje jedinice modela.

*Ručke, šarke vrata, tacne i korpe za minimalni period od sedam godina i zaptivke vrata za minimalni period od 10 godina, nakon stavljanja poslednje jedinice modela na tržište.

***Tehnička pomoć**

Da biste se obratili službi tehničke pomoći, posetite našu veb-lokaciju:

<https://corporate.haier-europe.com/en/> U odeljku „veb-lokacija“ izaberite brend proizvoda i svoju zemlju. Bićete preusmereni na određenu veb-lokaciju na kojoj možete pronaći telefonski broj i obrazac za kontakt sa službom tehničke podrške

*Za više informacija o proizvodu pogledajte: <https://eprel.ec.europa.eu/>



Brugervejledning

Køle-fryseskab

HSR3918FI*

HSO*IF9183

HSR3918EI*

HSO*IE9183

HSR5918DI*

HS05918DI*

HSO*ID9185

*=MP,MX,PG,PFI,PB,PW,BP,GP,MB

DA

Haier

Tak, fordi du har købt et Haier-produkt.

Læs disse anvisninger nøje, før dette apparat anvendes. Instruktionerne indeholder vigtig information, som vil hjælpe dig med at få det bedste ud af apparatet og sikre sikker og korrekt installation, brug og vedligeholdelse.

Opbevar denne vejledning et bekvemt sted, så du altid kan se den for sikker og korrekt brug af apparatet.

Hvis du sælger apparatet, giver det væk eller efterlader det, når du flytter, skal du sørge for også at videregive denne manual, så den nye ejer kan blive fortrolig med apparatet og sikkerhedsadvarsler.

**Symboler****Advarsel - Vigtige sikkerhedsoplysninger**

Generel information og tip



Miljøoplysninger

**Bortskaffelse**

Hjælp med at beskytte miljøet og menneskers sundhed. Læg emballagen i passende beholdere for at genbruge den. Hjælp med at genbruge affald fra elektriske og elektroniske apparater. Bortskaf ikke apparater mærket med dette symbol sammen med husholdningsaffaldet. Returner produktet til din lokale genbrugsstation eller kontakt dit kommunale kontor.

**ADVARSEL!****Risiko for personskade eller kvælning!**

Kølemidler og gasser skal bortskaffes professionelt. Sørg for, at kølemiddelkredsens rør ikke er beskadiget, før apparatet bortskaffes korrekt. Afbryd apparatet fra lysnettet. Skær lysnetkablet af og bortskaf det. Fjern bakker og skuffer samt dørlås og tætninger for at forhindre børn og kæledyr i at blive lukket i apparatet.

Gamle apparater har stadig en vis restværdi. En miljøvenlig bortskaffelsesmetode vil sikre, at værdifulde råvarer kan genvindes og bruges igen.

Cyclopentan, et brændbart stof, der ikke er skadeligt for ozon, bruges som ekspander til isoleringsskummet.

Ved at sikre, at dette produkt bortskaffes korrekt, hjælper du med at forhindre potentielle negative konsekvenser for miljøet og menneskers sundhed, som ellers kunne være forårsaget.

For mere detaljerede oplysninger om genanvendelse af dette produkt, bedes du kontakte den lokale myndighed, din genbrugsstation eller butikken, hvor du købte produktet, og som behandler produktet professionelt.

1 - Sikkerhedsoplysninger.....	4
2 - Anvendelsesformål.....	9
3 - Produktbeskrivelse.....	12
4 - Betjeningspanel.....	13
5 - Brug.....	14
6 - Energisparetips.....	24
7 - Udstyr.....	25
8 - Pleje og rengøring.....	27
9 - Fejlfinding.....	30
10 - Installation.....	34
11 - Tekniske data.....	39
12 - Kundeservice.....	40

Inden du tænder for apparatet første gang, skal du læse følgende sikkerhedsanvisninger!:



ADVARSEL!

Før første brug

- ▶ Kontrollér, at der ikke er transportskader.
- ▶ Fjern al emballage og opbevar den uden for børns rækkevidde.
- ▶ Vent mindst to timer, før du installerer apparatet for at sikre, at kølemiddelkredsløbet er fuldt effektivt.
- ▶ Vær altid to personer om at håndtere apparatet, da det er tungt.

Installation

- ▶ Apparatet skal placeres på et godt ventileret sted. Sørg for en afstand på mindst 10 cm over og omkring apparatet.
- ▶ **ADVARSEL:** Hold ventilationsåbninger i apparatets kabinet eller de indbyggede komponenter fri for hindringer.
- ▶ Anbring aldrig apparatet i et fugtigt område eller et sted, hvor det kan blive sprøjtet til med vand. Rens og aftør vandsprøjt og pletter med en blød ren klud.
- ▶ Installer ikke apparatet i direkte sollys eller i nærheden af varmekilder (f.eks. komfurer, varmeapparater).
- ▶ Installer og niveller apparatet på et område, der er egnet til dets størrelse og brug.
- ▶ Kontroller, at de elektriske oplysninger på mærkepladen passer til strømforsyningen. Hvis ikke skal du kontakte en elektriker.
- ▶ Apparatet drives af et lysnet på 220-240 VAC/50 Hz. Unormale spændingsafvigelser kan gøre, at apparatet ikke starter, eller det tager skade på temperaturstyringen eller kompressoren under drift. I sådanne tilfælde skal der monteres en automatisk regulator.
- ▶ Brug ikke forgrenere og forlængerkabler.
- ▶ **ADVARSEL:** Placér ikke flere løse forgrenerledninger eller bærbare strømforsyninger bag ved apparatet.
- ▶ **ADVARSEL:** Når apparatet placeres, skal det sikres, at lysnetledningen ikke er fastklemmt eller beskadiget.
- ▶ Træd ikke på strømkablet.

**ADVARSEL!**

- ▶ Brug en separat jordet stikkontakt til strømforsyningen, som er let tilgængelig. Apparatet skal være jordet.

Kun til Storbritannien: Apparatets lysnetledning er monteret med et stik til 3 ledninger (med jord), der passer til et standard 3-ledet stik (med jord). Det tredje ben (jordforbindelsen) må aldrig klippes af. Når apparatet er installeret, skal stikket være let at komme til.

- ▶ **ADVARSEL:** Kølemiddelkredsen må ikke beskadiges.

Daglig brug

- ▶ Dette apparat kan anvendes af børn over 8 år og af personer med nedsatte fysiske, sensoriske eller mentale evner eller med en manglende erfaring og viden, forudsat at de er under opsyn eller har modtaget vejledning i sikker brug af apparatet, samt at de forstår de farer, der er forbundet dermed.
- ▶ Børn må ikke lege med apparatet.
- ▶ Børn i alderen fra 3 til 8 år har lov til at sætte mad ind og tage det ud, men må ikke rengøre eller installere køleapparaterne.
- ▶ Hold børn under 3 år væk fra apparatet, medmindre de er under konstant opsyn.
- ▶ Rengøring og vedligeholdelse må ikke udføres af børn uden opsyn.
- ▶ Apparatet skal placeres, så stikket er tilgængeligt.
- ▶ Hvis kølegas eller anden brændbar gas siver ud i nærheden af apparatet, skal du slukke for ventilen til den utætte gas, åbne døre og vinduer og ikke tage stikket ud af stikkontakten til køleskabet/fryseren eller noget andet apparat.
- ▶ Bemærk, at apparatet er indstillet til drift ved et specifikt omgivelsesområde mellem 10 og 38°C. Apparatet fungerer muligvis ikke korrekt, hvis det efterlades i længere tid ved en temperatur over eller under det angivne område.
- ▶ Undlad at placere ustabile genstande (tunge genstande, beholdere med vand) oven på køleskabet for at undgå personskader som følge af fald eller elektrisk stød, som skyldes kontakt med vand.
- ▶ Træk ikke i dørhulderne. Døren kan trækkes skævt, flaskeholderen kan trækkes væk, eller apparatet kan vælte.



ADVARSEL!

- ▶ Åbn og luk kun døren med håndtagene. Mellemrummet mellem døren og skabet er meget smalt. Undlad at stikke hænderne ind i disse områder, så du undgår at klemme fingrene. Åbn eller luk kun køle-fryseskabsdørene, når der ikke er børn inden for dørens bevægelsesområde.
- ▶ Opbevar aldrig væsker i flasker eller dåser (bortset fra spiritus med høj alkoholprocent), især kulsyreholdige drikkevarer i fryseren, da disse vil sprænges under frysning.
- ▶ Opbevar ikke eksplosive stoffer som f.eks. aerosoldåser med brændbare drivmidler i dette apparat.
- ▶ Undlad at opbevare medicin, bakterier eller kemikalier i apparatet. Dette apparat er et husholdningsapparat. Det frarådes at opbevare materialer, der kræver nøjagtige temperaturer.
- ▶ Kontroller madens tilstand, hvis der har fundet en temperaturstigning sted i fryseren.
- ▶ Indstil ikke til unødigt lav temperatur i køleafdelingen. Minustemperaturer kan forekomme ved høje indstillinger. OBS: Flasker kan sprænges
- ▶ Rør ikke ved frostvarer med våde hænder (brug handsker). Spis især ikke ispinde umiddelbart efter at de er taget ud af fryseren. Der er risiko for forfrysning eller dannelse af frostblærer. FØRSTEHJÆLP: Hold straks skaden under rindende koldt vand. Træk den ikke væk!
- ▶ Rør ikke ved den indvendige overflade af fryserens opbevaringsrum, når den er i brug, især med våde hænder, da dine hænder kan fryse fast på overfladen.
- ▶ Tag stikket ud af stikkontakten i tilfælde af strømafbrydelse eller før rengøring. Lad der gå mindst 7 minutter, før køleskabet/fryseren startes igen, da hyppige starter kan beskadige kompressoren.
- ▶ **ADVARSEL:** Brug ikke elektriske apparater inde i madopbevaringsrummet, medmindre de er af en type, som producenten anbefaler.

Vedligeholdelse/rengøring

- ▶ Sørg for, at børn er under opsyn, hvis de udfører rengøring og vedligeholdelse.

**ADVARSEL!**

- ▶ Afbryd apparatet fra strømforsyningen, før der udføres rutinemæssig vedligeholdelse. Lad der gå mindst 7 minutter, før køleskabet/fryseren startes igen, da hyppige starter kan beskadige kompressoren.
- ▶ Hold i stikket, ikke i kablet, når det trækkes ud af stikket.
- ▶ Rengør ikke apparatet med hårde børster, stålbørster, vaskepulver, benzin, amyloacetat, acetone og lignende organiske opløsninger, sure eller alkaliske opløsninger. Rengør venligst med specielt køleskabs/fryserens rengøringsmiddel for at undgå skader. Brug varmt vand og tvekulsurt natron - ca. en spiseskefuld til en liter vand. Skyl grundigt med vand og tør af. Brug ikke skurepulver eller andre slibende rengøringsmidler. Vask ikke aftagelige dele i opvaskemaskine.
- ▶ Skrab ikke frost og is af med skarpe genstande. Brug ikke spray, elektriske varmeapparater som varmelegeme, hårtørrer, damprensere eller andre varmekilder for at undgå beskadigelse af plastikdelene.
- ▶ **ADVARSEL:** Brug ikke andre mekaniske enheder eller andre metoder til at fremme afrimningsprocessen end de af producenten anbefalede.
- ▶ Hvis lysnetledningen er beskadiget, skal den udskiftes af producenten, dennes serviceagent eller en lignende kvalificeret fagperson for at undgå fare.
- ▶ Prøv ikke selv at reparere, adskille eller ændre apparatet. Kontakt vores kundeservice ved behov for reparation.
- ▶ Hvis belysningslampen er beskadiget, skal den udskiftes af producenten, dennes servicetekniker eller en lignende kvalificeret fagperson for at undgå fare.
- ▶ Fjern støvet på bagsiden af enheden mindst én gang om året for at undgå brandfare samt øget energiforbrug.
- ▶ Undlad at sprøjte eller skylle apparatet under rengøring.
- ▶ Brug ikke vandspray eller damp til at rengøre apparatet.
- ▶ Rengør ikke de kolde glashylder eller glaslågen med varmt vand. Pludselige temperaturændringer kan få glasset til at knække.



ADVARSEL!

- ▶ Hvis du lader dit apparat stå ude af brug i længere tid, skal du lade det stå åbent for at forhindre ubehagelige lugte, der opstår inde i enheden.

Information om kølemiddelgas



ADVARSEL!

Apparatet indeholder det brændbare kølemiddel ISOBUTAN (R600a). Sørg for, at kølemiddelkredsen ikke er beskadiget under transport eller installation. Lækkende kølemiddel kan forårsage øjenskader eller antænde. Hvis der er opstået en skade, skal du holde åbne brandkilder væk, ventilere rummet grundigt, **undlad** at tilslutte eller frakoble apparatets eller andre apparaters netledninger. Informer kundeservice.

Hvis øjnene kommer i kontakt med kølemidlet, skal de straks skylles under rindende vand, og øjenlægen skal straks kontaktes.

ADVARSEL: Køleanlægget er under højt tryk. Du må ikke pille ved det. Da der anvendes brændbare kølemidler, bedes du installere, håndtere og servicere apparatet strengt i henhold til instruktionerne og kontakte den professionelle agent eller vores eftersalgsservice for at bortskaffe apparatet.



ADVARSEL!

Ved køleskabe med isvandsfunktion skal du være opmærksom på følgende advarsel:

For apparater, der ikke er beregnet til at blive tilsluttet vandforsyningen:

ADVARSEL: fyld kun med bærbart vand.

For apparater beregnet til at blive tilsluttet vandforsyningen:

ADVARSEL: tilslut kun til drikkevandsforsyning.

Hvis du ønsker at rense vandsystemet, se venligst brugermanualen. Hvis du har spørgsmål, bedes du kontakte eftersalgsservice.

2.1 Anvendelsesformål

Dette apparat er beregnet til brug i husholdninger og lignende miljøer såsom:

- medarbejderkøkkener i butikker, på kontorer og andre arbejdsområder,
 - gårde og af kunder på hoteller og moteller og andre overnatningssteder,
 - Bed & breakfast og lignende,
 - catering og andre ikke-detailhandelsformål.
- Hvis apparatet ikke bruges i længere tid, og du kun vil bruge Holiday-funktionen eller køle-sluk-funktionen til køle/fryseskabet:
- Tag maden ud.
 - Tag stikket ud.
 - Tøm og rengør vandbeholderen.
 - Rengør apparatet som beskrevet ovenfor.
 - Hold dørene åbne for at forhindre dannelsen af dårlig lugt i apparatet.
- Sørg for en sikker opbevaring af fødevarer eller vin ved at følge denne brugsanvisning.
- Køleskabet/fryseren skal rengøres mindst en gang hver fjerde uge for god vedligeholdelse og for at forhindre dårlig madlugt. Hold altid dørpakningen ren.
- (1.) Skrub køleskabet indvendigt og udvendigt, inklusive dørpakning, dørreol, glashylder, kasser og lignende med et blødt håndklæde eller en svamp dyppet i varmt vand (du kan tilsætte et neutralt rengøringsmiddel).
 - (2.) Hvis der ved et uheld spildes væsker, skal alle forurenede komponenter fjernes og placeres under rindende vand. Efter vask, tør af og tør igen.
 - (3.) Hvis der er spildt fløde (såsom fløde, smeltende is), skal du fjerne alle de forurenede dele, komme dem i varmt vand ved ca. 40 °C i nogen tid, derefter skylle med rindende vand, tørre og lægge det tilbage i køleskabet/fryseren.
 - (4.) Hvis en lille del eller komponent kommer ind i køleskabet (mellem hylder eller skuffer), skal du bruge en lille blød børste til at frigøre den. Hvis du ikke kunne nå delen, bedes du kontakte Haier service.

- ▶ Undgå kontaminering af fødevarer ved at overholde følgende instruktioner:
 - Åbning af lågen i længere tid kan medføre en væsentlig temperaturstigning i apparatets rum.
 - Rengør regelmæssigt de overflader, der kan komme i kontakt med madvarer, og de tilgængelige afløbssystemer.
 - Rengør vandbeholderne, hvis de ikke er blevet brugt i 48 timer. Skyl det vandsystem, der er forbundet med vandforsyningen, hvis der ikke er brugt vand i 5 dage.
 - Opbevar ferskt kød og fisk i egnede fade eller bokse i køleskabet/fryseren, så de ikke drypper på eller er i kontakt med andre fødevarer. For at sikre sikker opbevaring af fødevarer skal færdigretter og rått kød/fisk opbevares separat.
 - To-stjernede fryserum er velegnede til opbevaring af frostvarer, opbevaring eller fremstilling af is og fremstilling af isterninger.
 - Et-, to- og trestjernede rum er ikke egnede til frysning af ferskvarer.
 - Hvis køleskabet efterlades tomt i længere tid, skal det slukkes, afrimes, rengøres, tørres og efterlades med lågen åbnet, så der ikke opstår mug i køleskabet.
- ▶ Oplysninger om den bedst egnede del i apparatets rum, hvor specifikke typer fødevarer skal opbevares, i betragtning af den temperaturfordeling, der kan være til stede i de forskellige rum i apparatet, findes i den anden del af manualen.

Bortskaffelse

Symbolet  på produktet eller dets emballage angiver, at dette produkt ikke må behandles som husholdningsaffald. I stedet skal det afleveres til det relevante indsamlingssted for genanvendelse af elektrisk og elektronisk udstyr. Ved at sikre, at dette produkt bortskaffes korrekt, hjælper du med at forhindre potentielle negative konsekvenser for miljøet og menneskers sundhed, som ellers kunne være forårsaget af u hensigtsmæssig affaldshåndtering af dette produkt. Få flere detaljerede oplysninger om genanvendelse af dette produkt ved at kontakte den lokale myndighed, din genbrugsstation eller butikken, hvor du købte produktet.

Da der bruges brændbare isoleringsgasser, bedes du kontakte den professionelle agent eller vores eftersalgsservice for at bortskaffe apparatet.

ADVARSEL!**Risiko for personskade eller kvælning!**

Kølemidler og gasser skal bortskaffes professionelt. Sørg for, at kølemiddelkredsens rør ikke er beskadiget, før apparatet bortskaffes korrekt. Afbryd apparatet fra lysnettet. Skær lysnetkablet af og bortskaf det. Fjern bakker og skuffer samt dørlås og tætninger for at forhindre børn og kæledyr i at blive lukket i apparatet.

2.2 Tilbehør

Tjek tilbehøret og dokumentationen i overensstemmelse med denne liste (Fig. 2.2):



i Bemærk

På grund af tekniske ændringer og forskellige modeller kan nogle af illustrationerne i denne vejledning afvige fra din model.

Billede af apparatet (fig. 3)

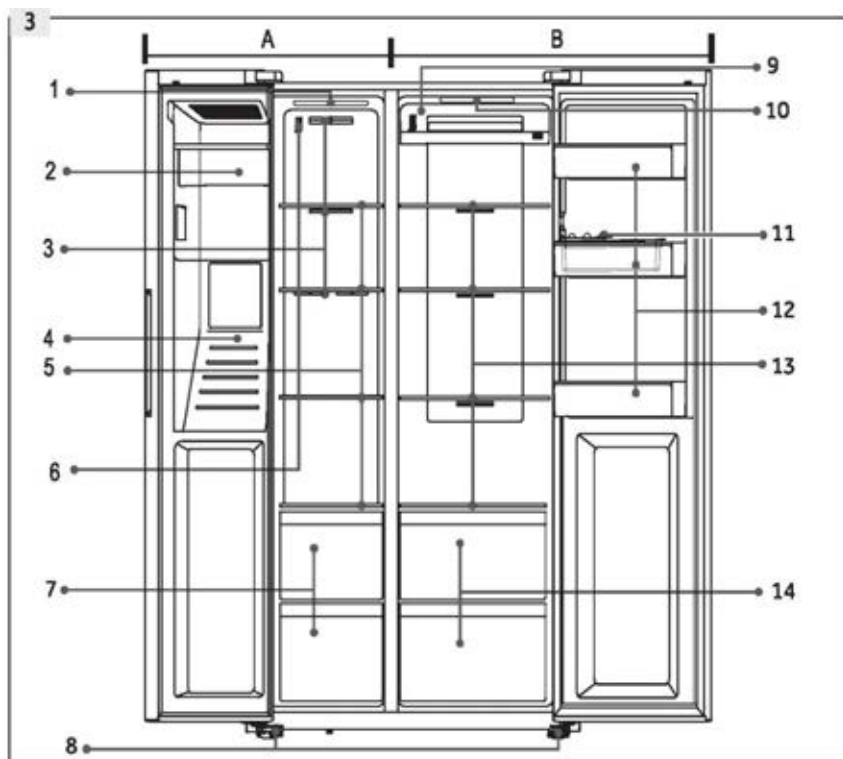

A: Fryserum

- 1 Loftslampe
- 2 Ismaskine med isbeholder
- 3 Luftkanal
- 4 Vand- og isdispenser
- 5 Opbevaringshylder
- 6 Sensor
- 7 Skuffer

B: Kølerum

- 8 Justerbare fødder
- 9 Luftkanal
- 10 Loftslampe
- 11 Æggebakke
- 12 Dørreol/flaskeholder
- 13 Hylder
- 14 Skuffer

Betjeningspanel (fig. 4)

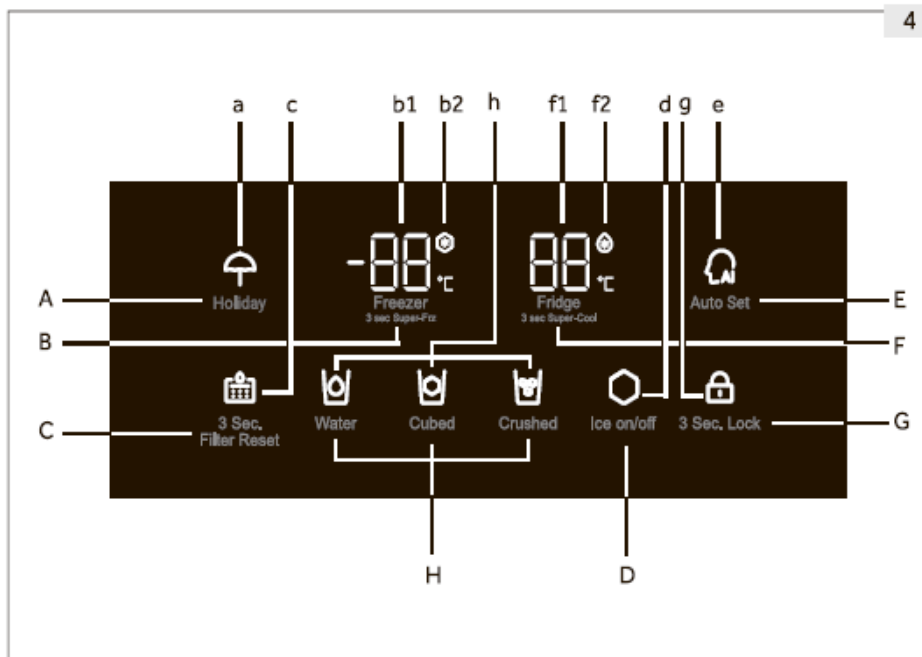
**Taster:**

- A Holiday-funktion til/fra
- B Justering af fryserens temperatur
- C Filternulstilling
- D Ismaskinefunktion til/fra
- E Auto Set-funktion til/fra
- F Køleskabstemperaturjustering
- G Panellåsvælger
- H Valg af dispenserfunktion

Indikatorer:

- a Holiday-tilstand
- b1 Temperatur for fryser
- b2 Super-Freeze-tilstand
- c Filterskiftestatus
- d Ismaskinestatus
- e Auto Set-status
- f1 Temperatur for køleskab
- f2 Super-Cool-tilstand
- g Panellås
- h Dispenserstatus

5.1 Før første brug

- ▶ Fjern alle emballagematerialer, opbevar dem uden for børns rækkevidde, og bortskaf dem miljøvenligt.
- ▶ Rengør indersiden og ydersiden af apparatet samt interiør og tilbehør med vand og et mildt rengøringsmiddel, og tør det derefter godt af med en blød klud.
- ▶ Når apparatet er blevet nivelleret og rengjort, skal du vente i mindst 2 timer, før du tilslutter det til strømforsyningen. Se afsnittet INSTALLATION.
- ▶ Forafkøl rummene ved høje indstillinger, før de fyldes med mad. Funktionen Super Cool og Super Freeze hjælper med at køle rummene hurtigt ned.
- ▶ Køleskabstemperaturen og frysertemperaturen indstilles automatisk til henholdsvis 5°C og -18°C. Dette er de anbefalede indstillinger. Hvis det ønskes, kan disse temperaturer ændres manuelt. Se Manuel indstillingstilstand.

5.2 Sensortaster

Tasterne på betjeningspanelet er sensortaster, som reagerer ved let berøring med fingeren.

5.3 Tænd/sluk for apparatet

Apparatet er i drift, så snart det er tilsluttet strømforsyningen. De viste temperaturer vil vise de faktiske temperaturer i rummet. Panellåsen er muligvis aktiv.

Tøm apparatet, før det slukkes. For at slukke for apparatet skal du trække netledningen ud af stikkontakten.



Bemærk: Forudindstillinger

- ▶ Apparatet er forudindstillet til den anbefalede temperatur på 5°C (køleskab) og -18°C (fryser). Under normale omgivende forhold behøver du ikke at indstille en temperatur.
- ▶ Når apparatet tændes efter afbrydelse af strømforsyningen, kan det tage op til 12 timer, før de korrekte temperaturer er nået.



5.4 Lås/oplås panel

- ▶ Tryk på tasten "G" (3 Sec. Lock) i 3 sekunder for at blokere temperatur- og funktionsindstillingstasterne mod aktivering.
- ▶ Indikatoren "g" lyser (fig. 5.4), og belysningen af panelet er slukket. Ikonet blinker, hvis en tast berøres, mens panellåsen er aktiveret.
- ▶ For at låse panelet op skal du trykke på tasten igen i 3 sekunder.



Bemærk: Panellås

Betjeningspanelet spærres automatisk mod aktivering, hvis ingen tast berøres i 30 sekunder. For alle indstillinger undtagen dispenserfunktion skal betjeningspanelet være låst op.

5.5 Standby-tilstand

Skærmen slukker automatisk 30 sekunder efter, at en tast blev berørt. Displayet låses automatisk. Det lyser automatisk, når en tast berøres, eller en af dørene åbnes.

5.6 Alarm for åben låge

Når en dør står åben i mere end 3 minutter, lyder døråbningsalarmer. Alarmen kan afbrydes ved at lukke døren. Hvis døren står åben i mere end 7 minutter, slukker lyset inde i rummet automatisk.

5.7 Vælg arbejdstilstand

Du skal vælge en af følgende to måder at indstille apparatet på:

5.7.1 Auto Set-tilstand

Hvis du ikke har nogle særlige krav, anbefaler vi, at du bruger Auto Set-funktionen. I denne tilstand justerer apparatet automatisk temperaturindstillingen i henhold til den omgivende temperatur og temperaturændringen i apparatet.

1. Lås panelet op ved at trykke på tasten "G", hvis det er låst (fig. 5.4).
2. Tryk på tasten "E" (Auto Set) (fig. 5.7.1-1)
3. Indikatoren "e" lyser, og funktionen er aktiveret (fig. 5.7.1-2).

Ved at gentage ovenstående trin eller vælge Holiday/Super-Freeze/Super-Cool-tilstand, kan denne funktion slås fra igen.

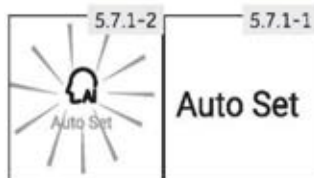

Bemærk: Auto Set-tilstand

I Auto Set-tilstand kan temperaturen i køleskabet og fryseren ikke justeres manuelt.

5.7.2 Manuel indstillingstilstand

Hvis du ønsker at justere temperaturen på apparatet manuelt for at opbevare en bestemt madvare, kan du indstille temperaturen med en temperaturjusteringstast:

5.7.2.1 Juster temperaturen i køleskabet

1. Lås panelet op ved at trykke på tasten "G", hvis det er låst (fig. 5.4).
2. Tryk på tasten "F" (Køleskab) for at vælge køleafdelingen. Temperaturen i køleskabet (f1) begynder at blinke (fig. 5.7.2-1).
3. Tryk på tasten "F" (køleskab) gentagne gange, indtil den ønskede temperatur blinker (fig. 5.7.2-2). Der lyder et signal ved hvert tastetryk. Temperaturen stiger i trin på 1°C, fra et minimum på 1°C til et maksimum på 9°C. Den optimale temperatur i køleskabet er 5°C. Koldere temperaturer betyder unødvendigt energiforbrug.
4. Tryk på en vilkårlig tast undtagen "F" (Køleskab) for at bekræfte, eller indstillingen bekræftes automatisk efter 5 sekunder. Den viste temperatur holder op med at blinke.

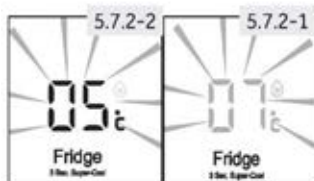



Bemærk: Konflikt med andre funktioner

Temperaturen kan ikke justeres, hvis en anden funktion (Super Cool, Super Freeze, Holiday eller Auto Set) er aktiveret, eller displayet er låst. Den tilsvarende indikator blinker ledsaget af en summer.

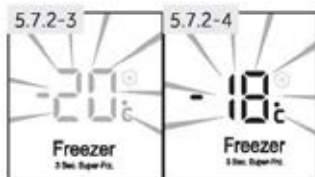

5.7.2.2 Juster temperaturen på fryseren

1. Lås panelet op ved at trykke på tasten "G", hvis det er låst (fig. 5.4).
2. Tryk på tasten "B" (Fryser) for at vælge fryseafdelingen. Temperaturen i fryserummet (b1) begynder at blinke (fig. 5.7.2-3).
3. Tryk på tasten "B" (Fryser) gentagne gange, indtil den ønskede temperatur blinker (fig. 5.7.2-4). Der lyder et signal ved hvert tastetryk. Temperaturen stiger i sekvenser på 1°C fra -14°C til -24°C. Den optimale temperatur i fryseren er -18 °C. Koldere temperaturer betyder unødvendigt energiforbrug.
4. Tryk på en vilkårlig tast undtagen "B" (Fryser) for at bekræfte, eller indstillingen bekræftes automatisk efter 5 sekunder. Den viste temperatur holder op med at blinke.



Bemærk: Påvirkning af temperaturen

Temperaturerne i apparatet påvirkes af følgende faktorer:

- ▶ Omgivelsestemperatur
- ▶ Mængden af opbevarede fødevarer
- ▶ Hyppighed af døråbning
- ▶ Installation af apparatet

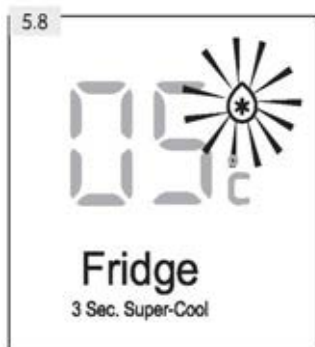

5.8 Super-Cool-funktion

Tænd for Super-Cool-funktionen, hvis du vil tilføje en stor mængde mad på én gang (f.eks. efter køb). Super-Cool-funktionen fremskynder kølingen af ferskvarer og beskytter de varer, der allerede ligger der, mod uønsket opvarmning.

1. Lås panelet op ved at trykke på tasten "G", hvis det er låst (fig. 5.4).
2. Tryk på tasten "F" (Køleskab) i 3 sekunder. Indikator "f2" lyser, og funktionen er aktiveret. (Fig. 5.8).

Den samme handling stopper Super-Cool-funktionen.



Bemærk: Automatisk slukning

- ▶ Denne funktion deaktiveres automatisk efter ca. 6 timer.
- ▶ Funktionen er også deaktiveret, hvis Auto Set mode eller Holiday funktion er valgt.

5.9 Super-Freeze-funktion

Ferskvarer skal indfryses til kernen så hurtigt som muligt. Dette bevarer den bedste næringsværdi, udseende og smag. Super-Freeze-funktionen fremskynder indfrysningen af ferskvarer og beskytter de varer, der allerede opbevares, mod uønsket opvarmning. Hvis du skal fryse en stor mængde mad på én gang, anbefales det at indstille Super-Freeze-funktionen i forvejen 24 timer før du tilføjer maden.

1. Lås panelet op ved at trykke på tasten "G", hvis det er låst (fig. 5.4).
2. Tryk på tasten "B" (Fryser) i 3 sekunder. Indikator "b2" lyser, og funktionen aktiveres. (Fig. 5.9).

Den samme handling stopper Super-Freeze-funktionen.



Bemærk: Automatisk slukning

- ▶ Super-Freeze-funktionen slukker automatisk efter cirka 50 timer.
- ▶ Funktionen er også deaktiveret, hvis Auto Set mode eller Holiday funktion er valgt.

5.10 Holiday-funktion

Denne funktion indstiller køleskabstemperaturen til 17 °C. Dette gør det muligt at holde døren til det tomme køleskab lukket uden at forårsage lugt eller skimmelsvamp under længere tids fravær (f.eks. under ferie). Fryseafdelingen påvirkes ikke af denne indstilling.

1. Lås panelet op ved at trykke på tasten "G", hvis det er låst (fig. 5.4).
2. Tryk på tasten "A" (Holiday) i 3 sekunder. Indikator "a" lyser, og funktionen aktiveres (fig. 5.10).

Ved at gentage ovenstående trin eller vælge en anden funktion kan denne funktion slås fra.



ADVARSEL!

Når Holiday-funktionen er aktiveret, må der ikke opbevares varer i køleskabet. Temperaturen på +17°C er for høj til at opbevare fødevarer i.

5.11

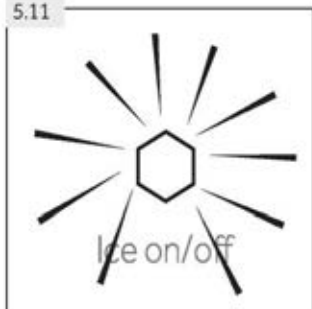

5.11 Ismaskinefunktion

Denne funktion gør det muligt at producere is, som kan tages ud gennem dispenseren.

Ismaskinen modtager periodisk en automatisk strøm af vand, som fryses til isterninger. Ismaskinens kapacitet afhænger af den omgivende temperatur, hyppigheden af åbninger af fryserdøren og temperaturindstillingen af fryserummet.

1. Sørg for, at vandtilgangsventilen er åben.
2. Lås panelet op ved at trykke på tasten "G", hvis det er låst (fig. 5.4).
3. Tryk på tasten "D" (Is til/fra).
4. Indikatoren "d" lyser, og funktionen er aktiveret (fig. 5.11).

Ved at gentage trin 2 til trin 4 kan denne funktion slås fra igen.



Bemærk: Ismaskinefunktion

- ▶ Når applikationen er tændt, er ismaskinen slukket som standard.
- ▶ Når du ikke har brug for isterninger i længere tid, skal du slukke for Ismaskinefunktionen, tømme beholderen og indsætte den rengjorte beholder.
- ▶ Ismaskinen kan kun konfigureres hos producenten eller købes hos dennes servicetekniker.

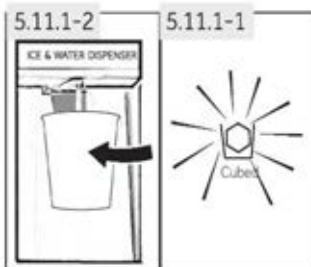

5.11.1 Få isterninger fra dispenseren

1. Tryk på "Cubed"-tasten for at vælge isterninger. "Cubed"-ikonet lyser (fig. 5.11.1-1).
2. Stil et glas under vand- og isdispenseren (fig. 5.11.1-2) på forsiden af apparatet.
3. Sørg for, at glasset er tæt på dispenserens udløb for at forhindre isterninger i at falde ud.
4. Skub glasset mod armen. Isterninger falder ned i glasset.



Bemærk: Få is

- ▶ Når apparatet tændes for første gang, og hvis du starter isfunktionen, mens beholderen er tom, kan det tage op til 24 timer at lave dit første parti isterninger.
- ▶ Den første produktion af isterninger (ca. 20 stk.) bør ikke indtages efter første brug, efter længere tids manglende brug af Ismaskinefunktionen og efter et filterskift.



Bemærk: Få is

- ▶ Tag ikke den fyldte isbeholder ud af fryseren længere end nødvendigt, da isternerne kan smelte.
- ▶ I perioder med sjælden udtagning af is kan terninger hænge sammen. Dette er normalt.
- ▶ Hvis isterninger bliver for gamle, så smid dem væk og rengør isbeholderen.
- ▶ 3 sekunder efter leveringen af is, lukker dispenserklappen med en 'phutt'-lyd. Fjern ikke glasset i 2 til 3 sekunder, da der kan dannes yderligere vand eller is.
- ▶ Knust is kan udleveres i stedet for is i terninger, hvis knust is var den sidst valgte mulighed.
- ▶ Placer ikke isterninger, som ikke er fremstillet af ismaskinen, i isbeholderen for at forhindre beskadigelse af mekanismen.
- ▶ Du kan skifte indstillingen af dispenseren til Water, Cubed eller Crushed, selv når displayet er låst.

5.11.2 Få knust is fra dispenseren

1. Tryk på "Crushed"-tasten for at vælge knust is. "Crushed"-ikonet lyser (fig. 5.11.2).
2. Stil et glas under vand- og isdispenseren (fig. 5.11.1-2) på forsiden af apparatet.
3. Sørg for, at glasset er tæt på dispenserens udløb for at forhindre knust is i at falde ud.
4. Skub glasset mod armen. Knust is falder ned i glasset.



ADVARSEL!

- ▶ Brug ikke dybe, smalle, skrøbelige eller sarte glas eller papirkopper med dispenseren.
- ▶ Anbring aldrig drikkevarer på dåse eller mad inde i isbeholderen, da dette vil beskadige knusemekanismen.
- ▶ Undlad at fjerne dækslet på ismaskinen, så du undgår personskaade eller beskadigelse af apparatet.

5.12 Cool Water-funktion

Med denne funktion fyldes tanken i køleskabet automatisk med drikkevand, som afkøles til drikketemperatur og kan tappes.

1. Sørg for, at vandtilgangsventilen er åben.
2. Berøringstast (Water) (fig. 5.12-1).
3. Indikatoren lyser, funktionen er aktiveret (fig. 5.12-2), og der kan tappes vand.

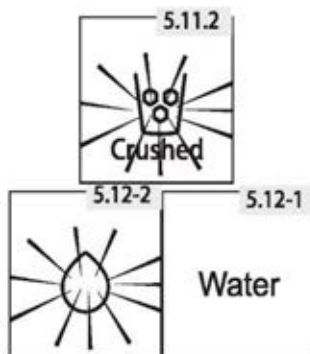

5.12.1 Få vand fra dispenseren

1. Tryk på "Water"-tasten for at vælge koldt vand. Water-ikonet lyser.
2. Stil et glas under vand- og isdispenseren (fig. 5.11.1-2) på forsiden af apparatet.
3. Sørg for, at glasset er på flugter med dispenseren, for at forhindre vand i at sprøjte ud.
4. Skub glasset mod armen. Vand strømmer ind i glasset.

**Bemærk: Vanddispenser**

- ▶ Ved første brug er det nødvendigt at trykke på dispenserarmen i 3 minutter for at lukke luften ud af ledningen.
- ▶ De første 7 glas vand bør ikke indtages efter den første opstart eller efter en længere pause i brugen.
- ▶ De første par glas vand, du tager ud, er varmere end de næste glas. Dette er normalt.
- ▶ Hvis du kan lide meget koldt vand, kan du lægge nogle isterninger fra isbeholderen i glasset.
- ▶ Vand i bakken skal fjernes, da det kan spildes, når døren åbnes og lukkes.

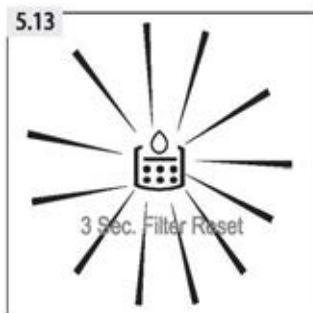
**5.13 Skift filter-indikator**

Ca. hver 6. måned tændes indikatorlampen "Skift filter" (fig. 5.13). Dette viser, at vandfilteret skal skiftes. Se PLEJE OG RENGØRING.

Filteret i vandrøret absorberer urenheder og gør vandet/isen rent og hygiejnisk. Efter lang tids brug kan isterninger blive mindre, fordi filteret er tilstoppet af urenhederne.

**Bemærk: Filterskift**

- ▶ For en upåklagelig kvalitet af isterningerne er det vigtigt at skifte vandfilteret regelmæssigt. Hvis vandkvaliteten viser tegn på forringelse, enten i udseende eller smag, skal filteret udskiftes, før indikatorlampen tændes.
- ▶ Efter installation af nyt filter bør den næste produktion af isterninger (ca. 20 stykker) eller vand (ca. 7 glas) ikke indtages.

5.13.1 Nulstil Skift filter-indikatoren

Tryk på tasten "C" (3 Sec. Filter Reset) i 3 sekunder, "Skift filter"-indikatoren (c) bliver mørk.

**Bemærk: Nulstil Skift filterindikator**

For at undgå sygdomme må du ikke deaktivere Skift filter-indikatoren uden at skifte filteret.



Krav til vandforsyning

Tilslut apparatet til en koldt vandforsyning med et maksimalt indgangstryk på 1,0 MPa. Der kræves en koldt vandforsyning med et vandtryk på mellem 172 kPa og 827 kPa (1,7-8,4 kgf/cm²) for korrekt brug af vanddispenseren. Hvis køleskabet er installeret et sted med lavt vandtryk (under 17 kPa), kan du installere en trykførerpumpe, der kan kompensere for det lave vandtryk. Hvis der er sluttet et vandfiltreringssystem med omvendt osmose til koldt vandforsyningen, skal vandtrykket til det omvendte osmosesystem være på mindst 172 kPa og op til 827 kPa (1,7-8,4 kgf/cm²).

5.14 Tips til opbevaring af ferskvarer

5.14.1 Opbevaring i køleskabet

- ▶ Hold køleskabstemperaturen under 5 °C.
- ▶ Varm mad skal køle ned til stuetemperatur, før det sættes i køleskabet.
- ▶ Madvarer, der opbevares i køleskabet, skal vaskes og tørres før opbevaring.
- ▶ Madvarer, der skal opbevares, skal pakkes forsvarligt ind for at undgå lugt eller smagsafsætning.
- ▶ Opbevar ikke for store mængder mad. Gør plads mellem fødevarerne, så kold luft kan cirkulere omkring dem for en bedre og mere ensartet køling.
- ▶ Mad, der spises dagligt, skal opbevares foran på hylden.
- ▶ Sørg for et mellemrum mellem madvarerne og de indvendige vægge, så luften kan cirkulere. Opbevar på ingen måde madvarer op mod bagvæggen: madvarer kan fryse mod bagvæggen. Undgå direkte kontakt mellem fødevarer (især olieholdige eller sure fødevarer) med den indvendige beklædning, da olie/syre kan erodere den indvendige beklædning. Fjern olieagtigt/surt snavs, når det findes.
- ▶ Optø frosne madvarer i køleskabsrummet. På denne måde kan du bruge den frosne mad til at sænke temperaturen i rummet og spare energi.
- ▶ Ældningsprocessen for frugt og grøntsager som courgetter, meloner, papaya, banan, ananas osv. kan fremskyndes i køleskabet. Derfor er det ikke tilrådeligt at opbevare dem i køleskabet. Men modningen af meget umoden frugt kan fremmes i et vist tidsrum. Løg, hvidløg, ingefær og andre rodfrugter skal også opbevares ved stuetemperatur.
- ▶ Ubehagelige lugte inde i køleskabet er et tegn på, at der er spildt noget, og at rengøring er påkrævet. Se PLEJE OG RENGØRING.
- ▶ Forskellige fødevarer bør placeres i forskellige områder i henhold til deres egenskaber (Fig. 5.14.1):

- 1 Smør, ost osv.
- 2 Æg, dåsemad, krydderier mv.
- 3 Drikkevarer og flaskemad.
- 4 Syltede fødevarer, dåsemad mv.
- 5/6 Kødprodukter, fisk, råkost
- 7 Dåser, mejeriprodukter mv.
- 8 Frugt, grøntsager, salat mv.
- 9 Kogt kød, pølser mv.

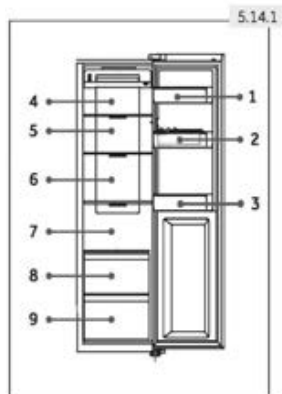

5.14.2 Opbevaring i fryseren

- ▶ Hold frysertemperaturen på -18°C .
- ▶ 12 timer før frysning af ekstra genstande tændes for Super-Freeze-funktionen, til små mængder mad er 4-6 timer tilstrækkeligt.
- ▶ Varm mad skal køle ned til stuetemperatur, før det sættes i fryseren.
- ▶ Mad, der er delt op i mindre portioner, fryses hurtigere og er nemmere at tø op og tilberede. Den anbefalede vægt for hver portion er under 2,5 kg
- ▶ Det er bedst at indpakke madvarer, før de lægges i fryseren. Ydersiden af emballagen skal være tør for at undgå, at poser klæber sammen. Emballagen skal være lugtfri, lufttæt, ikke-giftig.
- ▶ For at undgå udløb af opbevaringsperioder bedes du notere indfrysingsdatoen, tidsgrænsen og navnet på fødevarer på emballagen i henhold til opbevaringsperioderne for forskellige fødevarer.
- ▶ **ADVARSEL:** Syrer, baser og salt osv. kan angribe fryserens indvendige overflade. Anbring ikke mad med disse stoffer (f.eks. havfisk) direkte på den indvendige beklædning. Saltvand i fryseren skal straks renses af.
- ▶ Undlad at overskride den opbevaringstid, producenten anbefaler. Tag kun den nødvendige mængde mad ud af fryseren.
- ▶ Forskellige fødevarer bør placeres i forskellige områder i henhold til deres egenskaber (Fig. 5.14.2):

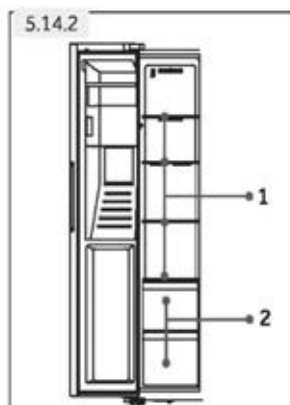

- 1 Mindre tunge ting, såsom is, grøntsager, brød osv.
- 2 Store/tungere portioner mad, såsom køller til stegning



Bemærk: Opbevaring

- ▶ Hold en afstand på mere end 10 mm mellem maden og sensoren for at sikre den kølende effekt.
- ▶ Lad den nederste skuffe stå i apparatet, når det er i drift, for at sikre den kølende effekt.
- ▶ Madvarer, der inkluderer is (såsom flødeis o.l.), skal opbevares inde i fryserummet i stedet for i flaskeholderne. De temperaturændringer, flaskeholderne udsættes for på grund af åbning og lukning af lågen, kan optø maden.

- ▶ Spis optøet mad hurtigt. Optøede fødevarer kan ikke genfryses, medmindre de først er tilberedt, ellers kan de være mindre spiselige.
- ▶ Læg ikke for store mængder ferskvarer i fryseren. Se fryserens frysekapacitet - Se TEKNISKE DATA eller data på typeskiltet.
- ▶ Madvarer kan opbevares i fryseren ved en temperatur på mindst -18°C i 2 til 12 måneder afhængigt af egenskaberne (f.eks. kød: 3-12 måneder, grøntsager: 6-12 måneder)
- ▶ Når du fryser ferskvarer, skal du undgå at bringe dem i kontakt med allerede frosne fødevarer. Risiko for optøning!
- ▶ Nedfrys frossen mad i køleskabet. På denne måde kan du bruge den frosne mad til at sænke temperaturen i rummet og spare energi.

5.14.3 Når du opbevarer kommercielt frosne fødevarer, skal du følge disse retningslinjer:

- ▶ Følg altid producentens retningslinjer for, hvor længe du bør opbevare madvarer. Overskrid ikke disse retningslinjer!
- ▶ Prøv at holde tiden mellem køb og opbevaring så kort som muligt for at bevare fødevarerens kvalitet.
- ▶ Køb frosne fødevarer, som har været opbevaret ved en temperatur på -18°C eller derunder.
- ▶ Undgå at købe madvarer, der har is eller frost på emballagen - Dette er tegn på, at produkterne kan være blevet delvist optøet og genfrosset på et tidspunkt, hvor temperaturstigningen påvirker kvaliteten af fødevarerne.



Energisparetips

- ▶ Sørg for, at apparatet er korrekt ventileret (se INSTALLATION).
 - ▶ Installer ikke apparatet i direkte sollys eller i nærheden af varmekilder (f.eks. komfurer, varmeapparater).
 - ▶ Undgå unødigt lav temperatur i apparatet. Energiforbruget stiger, jo lavere temperaturen i apparatet er indstillet.
 - ▶ Funktioner som Super-Cool eller Super-Freeze bruger mere energi.
 - ▶ Lad varm mad køle af, før den sættes i apparatet.
 - ▶ Åbn apparatdøren så lidt og kortvarigt som muligt.
 - ▶ Overfyld ikke apparatet for at undgå at blokere luftstrømmen.
 - ▶ Undgå luft i fødevareemballagen.
 - ▶ Hold dørtætninger rene, så døren altid lukker korrekt.
 - ▶ Optø frosne madvarer i køleskabsrummet.
- Den mest energibesparende konfiguration kræver, at apparatet holder skuffer, madkasse og hylde i fabriksny tilstand, og maden skal så vidt muligt placeres uden at blokere kanalens luftudgang.

7.1 Justerbare hylder

Højden på hylderne kan justeres, så de passer til dine opbevaringsbehov.

1. For at flytte en hyld skal du først fjerne den ved at løfte dens bagkant (1) og trække den ud (2) (Fig. 7.1).
2. Du geninstallerer den ved at sætte den på tappene på begge sider og skubbe den til den bageste position, indtil den bageste del af hylden er fastgjort inde i hullerne i siderne

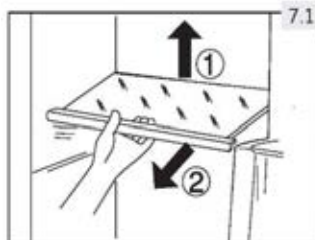

Bemærk: Hylder

Sørg for, at alle ender af hylderne er i vater.

7.2 Aftagelige dørstativer/flaskeholder

Dørstativerne/flaskeholderen kan tages af for rengøring:

1. Placer hænderne på hver side af stativet/holderen og løft den opad (1) (fig. 7.2).
2. Træk dørstativet/flaskeholderen ud (2).
3. Indsæt dørstativet/flaskeholderen ved at udføre ovenstående trin i omvendt rækkefølge.

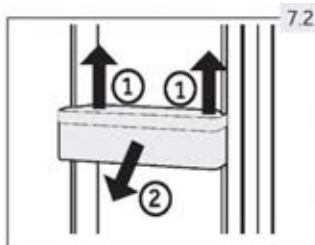

7.3 Aftagelig skuffe

For at tage skuffen ud af køleskabet eller fryseren, trækkes den så langt ud, den kan komme (1), løftes og fjernes (2) (fig. 7.3).

For at indsætte skuffen udføres ovenstående trin i omvendt rækkefølge.

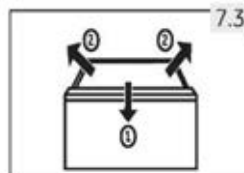

7.4 Isbeholder

7.4.1 Stop produktionen af is

Hvis der ikke er behov for is eller vand over længere tid, kan ventilen mellem vandforsyningen og apparatet slukkes.

Isboksen skal rengøres, tørres og sættes tilbage i apparatet for at forhindre lugte i at opstå.

7.4.2 Udtagning af isbeholderen (fig. 7.4.2)

1. Tag fat i begge sidehåndtag.
2. Løft beholderen op.
3. Træk beholderen ud.

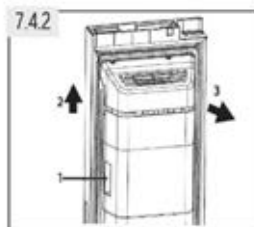

7.4.3 Geninstallation af isbeholderen (fig. 7.4.3)

For at geninstallere isbeholderen skal det U-formede beslag bag isbeholderen (1 i fig. 7.4.3) være på linje med den tilsvarende metalstruktur. Følg trinene fra 7.4.2 i omvendt rækkefølge.

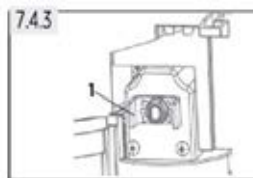
**Bemærk: isboks**

Fugt kan kondensere og fastfryse isboksen på dens plads.

7.5 Lyset

Indvendigt LED lys tændes, når døren er åben. Lysets funktion påvirkes ikke af andre apparatindstillinger.

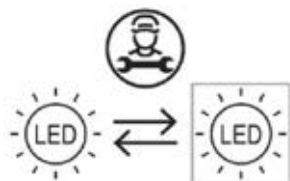

Lyskilde (kun LED) kan udskiftes af en fagperson

Dette produkt indeholder en lyskilde i energiklasse G.

Rum	Spænding	Max effekt	Energi klasse	Model
Køleskab	12V	1,5W	G	HSR3918FI*/HSO*IF9183 HSR3918EI*/HSO*IE9183 HSR5918DI*/HSO5918DI*
Fryser	12V	1,5W	G	HSO*ID9185 *=MP,MX,PG,PH,PB, PW,BP,GP,MB

**ADVARSEL!**

Afbryd køleskabet/fryseren fra stikkontakten før rengøring.

8.1 Generelt

Rengør apparatet, når der kun opbevares få eller ingen madvarer. Køleskabet/fryseren skal rengøres hver fjerde uge for god vedligeholdelse og for at forhindre dårlig madlugt.

**ADVARSEL!**

- ▶ Rengør ikke apparatet med hårde børster, stålborster, vaskepulver, benzin, amylacetat, acetone og lignende organiske opløsninger, sure eller alkaliske opløsninger. Rengør med specielt køleskabsvaskemiddel for at undgå skader.
- ▶ Undlad at sprøjte eller skylle apparatet under rengøring.
- ▶ Brug ikke vandspray eller damp til at rengøre apparatet.
- ▶ Undlad at rense de kolde glashylder i varmt vand. Pludselige temperaturændringer kan få glasset til at knække.
- ▶ Rør ikke ved den indvendige overflade af fryserens opbevaringsrum, især ikke med våde hænder, da dine hænder kan fryse fast på overfladen.
- ▶ I tilfælde af temperaturstigning kontrolleres frostvarernes tilstand.

- ▶ Hold altid dørpakningen ren.
- ▶ Rengør apparatets hus og indvendige kabinet med en svamp fugtet i varmt vand og et neutralt rengøringsmiddel (Fig. 8.1).
- ▶ Skyl og tør efter med en blød klud.
- ▶ Rengør kun tilbehøret med varmt vand og et neutralt rengøringsmiddel.
- ▶ Undlad at vaske nogen af de løse dele i en opvaskemaskine.
- ▶ Lad der gå mindst 5 minutter, før køleskabet/fryseren startes igen, da hyppige starter kan beskadige kompressoren.

**8.2 Rengøring af isbeholderen**

Rengør isbeholderen med jævne mellemrum med varmt vand, især hvis isterninger bliver for gamle. Tør beholderen godt, før du sætter den tilbage i apparatet for at forhindre isterninger i at klæbe til væggene.

8.3 Afrimning

Optøning af køleskab og fryserum sker automatisk: Ingen manuel betjening er påkrævet.

8.4 Udskiftning af LED-lamper



ADVARSEL!

Udskift ikke LED-lampen selv. Den må kun udskiftes af enten producenten eller den autoriserede serviceagent.

Lamperne anvender LED som lyskilde med lavt energiforbrug og lang levetid. Hvis der er noget unormalt, bedes du kontakte kundeservice. Se KUNDESERVICE.

Specifikationer for lamperne: 12V; maks 3W

8.5 Udskiftning af filter

Vandfilteret skal skiftes cirka hver 6. måned, når indikatorlampen "Skift filter" (c) lyser (fig. 5.13).

Filtersættet kan bestilles via KUNDESERVICE.



ADVARSEL!

- ▶ Før udskiftning af filteret skal du slukke for apparatet og tage stikket ud af stikkontakten.
- ▶ Sluk for vandforsyningen.

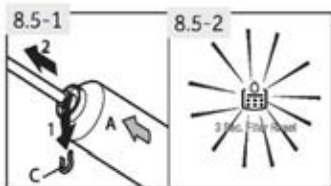

1. Fjern (1) låseklemmen (C) på begge sider af filteret (A) og afbryd begge rør (2) (fig. 8.5-1).
2. Installer det nye filter i den rigtige position. Pilen viser vandstrømmens retning. Gentag trin 1 i omvendt rækkefølge.
3. Sæt stikket i stikkontakten og åbn vandhanen for at skylle slangerne.
4. Nulstil "Skift filter"-indikatoren: Tryk på tasten "C" (Nulstilling af filter) i 3 sekunder. Indikatoren "c" slukker (fig. 8.5-2).



ADVARSEL!

- ▶ Sørg altid for, at forbindelsen er fast, tør og lækagefri!
- ▶ Pas på, at slangen aldrig bliver knust, bøjet eller snoet.

8.6 Ude af brug i længere tid

Hvis apparatet ikke bruges i længere tid, og du ikke vil bruge Holiday-funktionen til køleskabet:

- ▶ Sluk for vandtilførslen (et par timer før du slukker for apparatet).
- ▶ Tag maden ud.
- ▶ Tøm og rengør isbeholderen.
- ▶ Tag stikket ud.
- ▶ Rengør apparatet som beskrevet ovenfor.
- ▶ Hold dørene åbne for at forhindre dannelsen af dårlig lugt i apparatet.
- ▶ Anbring et nyt filter, der skal installeres inden næste brug.



Bemærk: Slukke

Sluk kun for apparatet, hvis det er strengt nødvendigt.

8.7 Flytning af apparatet

1. Fjern alle madvarer og tag køleskabet/fryseren fra stikkontakten.
2. Fastgør hylder og andre bevægelige dele i køleskabet og fryseren med tape.
3. Vip ikke apparatet mere end 45° for at undgå at beskadige kølesystemet.



ADVARSEL!

- ▶ Løft ikke apparatet i håndtagene.
- ▶ Læg aldrig apparatet vandret ned på jorden.

Mange problemer, måtte opstå, kan du selv løse uden særlig ekspertise. Prøv alle muligheder i tilfælde af problemer og følg nedenstående vejledning, før du kontakter et serviceværksted. Se KUNDESERVICE.



ADVARSEL!

- ▶ Før vedligeholdelse skal du slukke for apparatet og tage stikket ud af stikkontakten.
- ▶ Elektrisk udstyr bør kun serviceres af kvalificerede elektrikere, da forkerte reparationer kan forårsage betydelige følgeskader.
- ▶ En beskadiget netledning må kun udskiftes af producenten, dennes serviceagent eller en lignende kvalificeret fagperson for at undgå fare.

9.1 Fejlfindingstabel

Problem	Mulig årsag	Mulig løsning
Kompressoren virker ikke.	<ul style="list-style-type: none"> • Lysnetledningen er ikke sat i stikkontakten. • Apparatet er i afrimningscyklus. 	<ul style="list-style-type: none"> • Sæt stikket i stikkontakten. • Dette er normalt for en automatisk afrimning.
Køleskabet kører ofte eller i for lang tid ad gangen.	<ul style="list-style-type: none"> • Inde- eller udetemperaturen er for høj. • Apparatet har været uden strøm i nogen tid. • En låge i køleskabet/fryseren er ikke lukket tæt. • Døren har været åbnet for ofte eller for længe. • Temperaturindstillingen for fryseafdelingen er for lav. • Dørpakningen er snavset, slidt, revnet eller forkert tilpasset. • Den nødvendige luftcirkulation er ikke garanteret. • Ismaskinen kører. 	<ul style="list-style-type: none"> • I sådanne tilfælde er det normalt, at apparatet kører længere. • Normalt tager det 8 til 12 timer, før apparatet er kølet helt ned til køle/frysetemperatur. • Luk lågen og kontroller, at apparat er sat på et vandret underlag, og at der ikke er mad eller emballage, der blokerer døren. • Åbn ikke lågen for ofte. • Indstil temperaturen højere, indtil der opnås en tilfredsstillende køleskabstemperatur. Det tager 24 timer for køleskabstemperaturen at blive stabil. • Rengør lågens pakning eller lad kundeservice udskifte dem. • Sørg for tilstrækkelig ventilation. • Dette er normalt. Ismaskinen tilføjer ekstra arbejdsbyrde.
Køleskabets er snavset og/eller lugter indvendigt.	<ul style="list-style-type: none"> • Køleskabet trænger til rengøring indvendigt. • Der opbevares stærkt lugtende mad i køleskabet. 	<ul style="list-style-type: none"> • Rengør af køleskabet indvendigt. • Pak maden omhyggeligt ind.
Det er for koldt inde i apparatet.	<ul style="list-style-type: none"> • Temperaturen er indstillet for lavt. • Super-Cool/ Super-Freeze-funktionen er aktiveret eller kører for længe. 	<ul style="list-style-type: none"> • Nulstil temperaturen. • Sluk for Super-Cool/ Super-Freeze-funktionen.

Problem	Mulig årsag	Mulig løsning
Det er ikke koldt nok inde i apparatet.	<ul style="list-style-type: none"> • Temperaturen er stillet for højt. • Der opbevares for varme varer. • Der er blevet lagt for meget mad ind på én gang. • Varerne er for tæt på hinanden. • En låge i køleskabet/fryseren er ikke lukket tæt. • Døren har været åbnet for ofte eller for længe. 	<ul style="list-style-type: none"> • Nulstil temperaturen. • Køl altid varer ned, før de opbevares. • Opbevar altid små mængder mad. • Efterlad et mellemrum mellem flere fødevarer, så luften kan cirkulere. • Luk døren. • Åbn ikke lågen for ofte.
Fugtdannelse på indersiden af køleskabet.	<ul style="list-style-type: none"> • Klimaet er for varmt og fugtigt. • En låge i køleskabet/fryseren er ikke lukket tæt. • Døren har været åbnet for ofte eller for længe. • Madbøtter eller flasker står åbne. 	<ul style="list-style-type: none"> • Forhøj temperaturen. • Luk døren. • Åbn ikke lågen for ofte. • Lad varm mad køle ned til stuetemperatur, og tildæk madvarer og væsker.
Fugt samler sig på køleskabets yderside eller mellem dørene.	<ul style="list-style-type: none"> • Klimaet er for varmt og fugtigt. • Døren er ikke lukket tæt. Den kolde luft i apparatet og den varme luft udenfor kondenserer. 	<ul style="list-style-type: none"> • Dette er normal i fugtigt vejr og ændrer sig, når luftfugtigheden øges. • Kontroller, at lågen er lukket tæt til.
Kraftig is- og rimdannelse i fryserummet.	<ul style="list-style-type: none"> • Madvarerne er ikke tilstrækkeligt indpakket. • En låge/skuffe i køleskabet/fryseren er ikke lukket tæt. • Døren har været åbnet for ofte eller for længe. • Dørpakningen er snavset, slidt, revnet eller forkert tilpasset. • Noget på indersiden forhindrer lågen i at lukke korrekt. 	<ul style="list-style-type: none"> • Pak altid madvarerne omhyggeligt ind. • Luk lågen/skuffen. • Åbn ikke lågen for ofte. • Rengør lågens pakning eller udskift dem med nye. • Flyt hyldeerne, dørstative eller de indvendige beholdere, så døren kan lukke.
Døren lukker ikke korrekt.	<ul style="list-style-type: none"> • Køleskabet er ikke nivelleret. 	<ul style="list-style-type: none"> • Sørg for, at gulvet er plant og robust. Tilpas justerbare fødder.
Apparatet afgiver unormale lyde.	<ul style="list-style-type: none"> • Apparatet er ikke placeret på et plant underlag. • Apparatet rører ved en genstand omkring det. 	<ul style="list-style-type: none"> • Juster fødderne for at nivellere apparatet. • Fjern genstande omkring apparatet.
Vanddråber samler sig i køleskabets nederste skuffer.	<ul style="list-style-type: none"> • Luftfugtigheden er for høj. 	<ul style="list-style-type: none"> • Hæv temperaturen i køleskabet.

Problem	Mulig årsag	Mulig løsning
Der kan høres en let lyd som strømmende vand.	<ul style="list-style-type: none"> • Dette er normalt. 	<ul style="list-style-type: none"> • -
Du hører et alarmbip.	<ul style="list-style-type: none"> • Døren er åben. 	<ul style="list-style-type: none"> • Luk døren.
Du hører en svag brummen.	<ul style="list-style-type: none"> • Anti-kondenssystemet virker. 	<ul style="list-style-type: none"> • Dette forhindrer kondens og er normalt.
Den indvendige belysning eller køleanlægget virker ikke.	<ul style="list-style-type: none"> • Lysnetledningen er ikke sat i stikkontakten. • El-installationen er defekt. • LED-lampen virker ikke. • Lyskontakten er blokeret. 	<ul style="list-style-type: none"> • Sæt stikket i stikkontakten. • Tjek el-installationen til rummet. Ring til det lokale elselskab! • Tilkald teknisk assistance til udskiftning af lampen. • Afbryd strømforsyningen. Find lyskontakten, og flyt den et par gange for at se, om dette løsner den fastsiddende mad.
Siderne af skabet og dørlisten bliver varme.	<ul style="list-style-type: none"> • Dette er normalt. 	<ul style="list-style-type: none"> • -
Du kan ikke få vand eller isterninger fra vanddispenseren	<ul style="list-style-type: none"> • Vandhanen er lukket. • Tilløbsslangen er bøjet. • Vandtrykket er mindre end 0,15 MPa • Filteret er blokeret • Døren er ikke helt lukket. • Cool Water/Ice Maker-funktionen er ikke aktiveret • Ingen isterninger i beholderen • Isterninger fryser sammen. • Fryserens temperatur er indstillet for højt. 	<ul style="list-style-type: none"> • Tjek vandhanen. • Tjek tilløbsslangen. • Tjek vandtrykket. • Skift filteret. • Luk døren. • Aktiver Cool Water/Ice Maker-funktionen • Vent, indtil isterninger er leveret. • Tag klumpen af isterninger ud, knus den og læg dem tilbage til isboksen. • Sænk frysertemperaturen.
	Husk, at det kan tage op til 12 timer at fremstille de første isterninger.	
Der produceres kun små isterninger.	<ul style="list-style-type: none"> • Filteret skal skiftes. • Vandtrykket er mindre end 0,15 MPa 	<ul style="list-style-type: none"> • Skift filteret • Tjek vandtrykket
Isdispenseren sidder fast.	<ul style="list-style-type: none"> • Vandet er frosset til spindlen i isboksen. Spindlen skubber isen ud. • Isterninger sidder fast mellem ismaskinen og isboksen. • Andre isterninger blev lagt i isboksen. 	<ul style="list-style-type: none"> • Fjern isboksen. Rengør og tør spindlen. Sæt boksen tilbage. • Fjern isterningerne mellem ismaskinen og isboksen. • Kun isterninger produceret af ismaskinen kan dispenseres.

Problem	Mulig årsag	Mulig løsning
Isternerne lugter og smager ubehageligt.	<ul style="list-style-type: none"> • Ismaskinefunktionen bruges ikke ofte. • Udpakket mad opbevares i fryseafdelingen. 	<ul style="list-style-type: none"> • Is kan tage lugten fra af andre stoffer. Kassér • isterner
Du hører lyde som strømmende vand eller isterner, der falder	<ul style="list-style-type: none"> • Dette er normalt, når is- eller vandfunktionen er aktiveret 	<ul style="list-style-type: none"> • -
Vand siver ud af apparatet	<ul style="list-style-type: none"> • Vandtrykket er for højt. • Vandslangen er beskadiget. 	<ul style="list-style-type: none"> • Afbryd strømforsyningen, luk vandfanen og ring til kundeservice
Betjeningspanelet viser en fejlkode.	<ul style="list-style-type: none"> • Der er opstået et elektrisk driftsproblem. 	<ul style="list-style-type: none"> • Kontakt kundeservice.

9.2 Strømafbrudelse

I tilfælde af strømafbrudelse vil maden forblive forsvarligt kold i ca. 5 timer. Følg disse tips ved længere tids strømafbrudelse, især om sommeren:

- ▶ Åbn lågen/skufferne så få gange som muligt.
- ▶ Læg ikke flere madvarer i apparatet under strømafbrudelsen.
- ▶ Hvis der på forhånd er givet besked om en strømafbrudelse, og afbrudelsens varighed er længere end 5 timer, skal du lave noget is og lægge det i en beholder i toppen af køleskabet.
- ▶ Et eftersyn af varerne er påkrævet umiddelbart efter strømafbrudelsen.
- ▶ Da temperaturen i køleskabet vil stige under en strømafbrudelse eller anden fejl, vil opbevaringsperioden og madens spisekvalitet blive forringet. Al mad, der optøs, skal enten spises eller tilberedes og fryses ned igen (hvor det er muligt) for at forhindre skader på helbredet.



Bemærk: Hukommelsesfunktion under strømafbrudelse

Når strømmen er tilbage, fortsætter apparatet med de indstillinger, der blev indstillet før strømafbrudelsen.

10.1 Udpakning



ADVARSEL!

- ▶ Apparatet er tungt. Vær altid to personer om at håndtere det.
- ▶ Hold alle emballagematerialer uden for børns rækkevidde og bortskaf dem miljøvenligt.
- ▶ Tag apparatet ud af emballagen.
- ▶ Fjern alt emballagemateriale inklusive den gennemsigtige beskyttelsesfilm.

10.2 Miljøforhold

Stuetemperaturen bør altid være mellem 10 og 38°C, da det kan påvirke temperaturen inde i apparatet og dets energiforbrug. Installer ikke apparatet i nærheden af andre varmeafgivende apparater (ovne, køleskabe) uden isolering.

- Udvidet tempereret (SN): dette køleskab er beregnet til brug ved omgivelsestemperaturer i området fra 10 til 32°C.
- Tempereret (N): dette køleskab er beregnet til brug ved omgivelsestemperaturer i området fra 16 til 32°C.
- Subtropisk (ST): dette køleskab er beregnet til brug ved omgivelsestemperaturer i området fra 16 til 38°C.
- Tropisk (T): dette køleskab er beregnet til brug ved omgivelsestemperaturer i området fra 16 til 43°C.

10.3 Pladskrav

Nødvendig plads når døren åbnes (Fig. 10.3):

Apparatets bredde: 158,8 cm

Apparatets dybde: 110,3 cm

10.4 Ventilationstværsnit

Af sikkerhedsmæssige årsager og for at opnå tilstrækkelig ventilation af apparatet skal målene på de nødvendige ventilationstværsnit overholdes (Fig. 10.4).

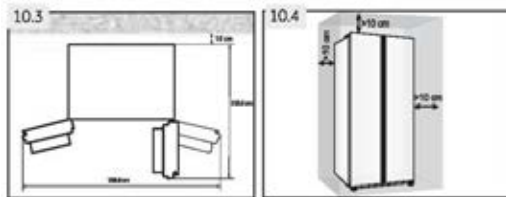

Bemærk: Til fritstående apparater: Dette køleskab er ikke beregnet til indbygning.

10.5 Ferskvandstilslutning

Følg installationsvejledningen nedenfor (fig. 10.5-1 til fig. 10.5-6).



ADVARSEL!

- ▶ Det anbefales at få apparatet installeret af en kvalificeret tekniker.
- ▶ Sørg for, at netstikket er taget ud af stikkontakten.
- ▶ Sørg for, at vandforsyningen er blokeret.
- ▶ Mellem slangen og brugsvandstilslutningen skal der monteres en afspærringsventil, som skal være let tilgængelig efter montering, for om nødvendigt at kunne afbryde vandtilførslen.
- ▶ Tilslut kun til koldt vandforsyning.
- ▶ Brug kun det medfølgende slangesæt til tilslutningen.



ADVARSEL!

- ▶ Tilslut kun til drikkevandsforsyning. Vandfilteret filtrerer kun urenheder i vandet og gør isen ren og hygiejnisk. Det kan ikke sterilisere eller dræbe bakterier eller neutralisere andre skadelige stoffer.
- ▶ For højt vandtryk i slangen kan beskadige apparatet. Installer en trykreduktionsventil, når vandtrykket i slangen overstiger 0,6 MPa.
- ▶ Før tilslutning skal du kontrollere, om vandet er rent og klart.



Bemærk: VANDTILSLUTNING

- ▶ Trykket på det kolde vand skal være 0,15 - 0,6 MPa.
- ▶ Den maksimalt tilladte længde på vandslange er 8 meter. Længere slanger vil påvirke istærningerne og indholdet af koldt vand.
- ▶ Omgivelsestemperaturen skal være minimum 0°C.
- ▶ Hold vandslangen væk fra varmekilder.

1. Skær røret i to stykker med den nødvendige længde for at forbinde filteret (A) med apparatet (B1) og vandhanen (B2) (fig. 10.5-1). Sørg for at få et firkantet snit ved at bruge en skarp kniv.
2. Indsæt rør (B1) ca. 12 mm dybt ind i monteringsfiksturet på vandfilteret (A) (fig. 10.5-2). Vær omhyggelig med at installere filteret i den rigtige retning. Pilen viser vandstrømmens retning.
3. Fastgør røret med en låseclips (C) i henhold til fig. 10.5-3.
4. Gentag trin 2 og 3 med røret (B2) på den anden side af filteret
5. Forbind enden af røret (B2) til en af adapterne "D" eller "E og F", som passer til vandledningen (fig. 10.5-4).
6. Fjern proppen i ventilen på bagsiden af apparatet (fig. 10.5-5).
7. Tilslut enden af B1 til ventilen på bagsiden af apparatet (fig. 10.5-6).
8. Åbn vandhanen for at kontrollere, om systemet er lækagefrit, og skyl røret.

ADVARSEL!

- ▶ Sørg for, at forbindelserne altid er faste, tørre og lækagefri.
- ▶ Sørg for, at slangen aldrig er klemt, bøjet eller snoet.

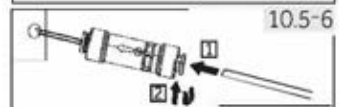
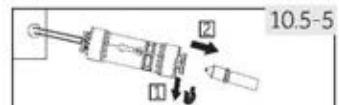
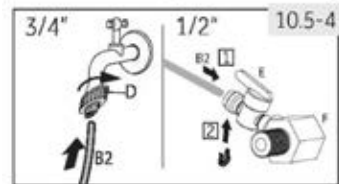
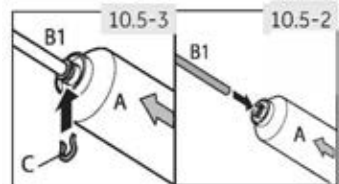
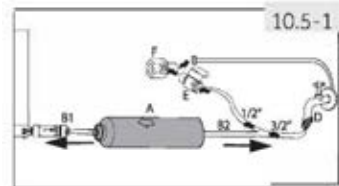

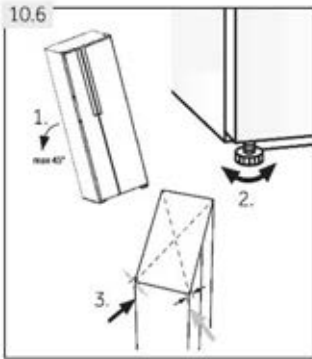

10.6 Tilretning af apparatet

Køleskabet/fryseren skal anbringes på et jævnt og fast underlag.

1. Vip apparatet lidt bagover (fig. 10.6).
2. Indstil fødderne til den ønskede højde. Sørg for, at afstanden til væggen på hængselssiderne er mindst 10 cm.
3. Stabiliteten kan kontrolleres ved at støde skiftevis på de diagonalt modsatte hjørner. Den lette svajen skal være den samme i begge retninger. Ellers kan rammen blive skæv, og mulige utætte dørtætninger er resultatet. En let tendens til at hælde bagud letter lukningen af dørene.

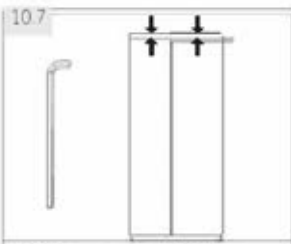

10.7 Finjustering af dørene

Hvis dørene stadig ikke er i ét niveau, efter at dørene er nivelleret med fødderne, kan dette misforhold afhjælpes ved at dreje hængselløfteakslen i nederste højre hjørne af køledøren med en skruenøgle (fig. 10.7)

Drej løfteakslen med uret med skruenøglen for at sænke dørrhøjden (fig. 10.7-1).

Drej løfteakslen mod uret med skruenøglen for at hæve dørrhøjden (fig. 10.7-2).

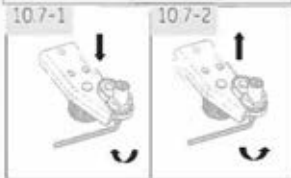

ADVARSEL!

Juster ikke hængslets løfteaksel for meget til en højde, som kan få akslen til at forlade sin oprindelige låste position. (Justerbart højdeområde: 3 mm)

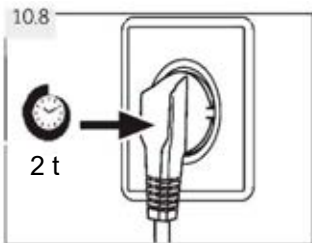

10.8 Ventetid

Til vedligeholdelsesfri smøring er der smøreolie i det lukkede kompressorhus. Denne olie kan trænge gennem det lukkede rørsystem under skrå transport. Før du tilslutter apparatet til strømforsyningen, skal du vente mindst 2 timer (Fig.10.8), så olien løber tilbage i huset.

10.9 Elektrisk tilslutning

Før hver tilslutning skal du kontrollere, at:

- ← Strømforsyningens stik og sikring er passer med typeskiltet.
- ← Stikkontakten er jordet, og der er ingen stikdåser eller forlængerledninger.
- ← Stikket og stikkontakten er strengt i overensstemmelse med standarderne. Tilslut stikket til en korrekt installeret stikkontakt.



ADVARSEL:

Før at undgå risici skal kundeservice udskifte enhver beskadiget strømledning (se garantibeviset).

10.10 Afmontering og montering af dør

Hvis du får brug for at fjerne lågerne fra apparatet, skal du følge instruktionerne for afmontering og montering af lågen nedenfor. (Fig. 10.10).



ADVARSEL:

- ← Før du udfører denne handling, skal du slukke for apparatet og tage stikket ud af stikkontakten.
 - ← Bloker vandforsyningen.
 - ← Enheden er tung. Håndter altid apparatet med mindst to personer.
 - ← Vip ikke enheden mere end 45° eller placer den vandret på gulvet.
- ← Døren kan falde ned og skade personer eller blive beskadiget under disse trin, fortsæt

1. Frigør venstre side af to vandkoblinger i forreste venstre hjørne i bunden af apparatet: tryk og hold kraven ind som vist, og fjern vandrøret (fig. 10.10-1).

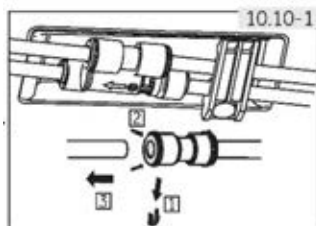

2. Løs skruen på hængseldækslet og fjern dækslet (fig. 10.10-2). Når du fjerner fryserdøren, skal du frakoble alle kabler undtagen jordkablet.

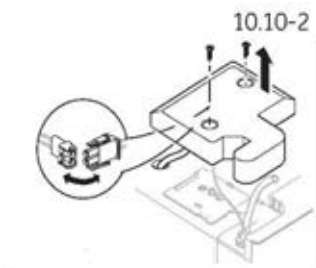

3. Løsn skruberne, der holder det øverste hængsel på plads, og fjern derefter hængslet. (fig. 10.10-3).
4. Løft døren for at fjerne den (fig. 10.10-4). Når du fjerner fryserdøren, skal du løfte den højt nok til at trække vandtilslutningen ud fra bunden af apparatet.
5. Udskift døren ved at vende fjernelsestrinene om. Sørg for, at jordledningen er fastgjort med skruen.
6. Geninstaller vandtilslutningen.

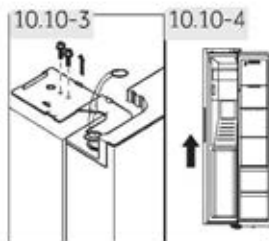

Bemærk: køleskabsdør

Billederne viser fjernelsen af fryserdøren. Til køleskabsdøren skal du bruge de matchende dele fra den anden side.

11.1 Produktblad i henhold til forordning (UE) № 2019/2016

Kommercielt mærke	Haier
Model identifikator	HSR3918FI*/H5O*IF9183/HSR3918EI*/H5O*IE9183/ HSR5918DI*/H5O5918DI*/H5O*ID9185
model kategori	Frigorifico-congelador
Energiklasse	F/F/E/E/D/D/D
Årligt energiforbrug (kWh/år) (1)	393/393/317/317/253/253/253
Køleskabsvolumen (L)	337/337/337/337/333/333/333
Frysevolumen (L)	178
Antal stjerner	
Temperatur i andre rum >14°C	nej
System uden frost	Si
Temperaturstigningstid (t)	5
Frysekapacitet (kg/24 timer)	10
Klimaklasse	SN-N-ST-T
Dette apparat er beregnet til at blive brugt ved en omgivelsestemperatur mellem 10°C og 38°C.	
Støjemissionsklasse og luftbårne akustiske støjemissioner (db(A) re 1pW)	C(40)
Type	FriTstående

¹⁾baseret på resultaterne af standardtesten i 24 timer. Det faktiske energiforbrug afhænger af, hvordan apparatet bruges, og hvor det er placeret.

11.2 Yderligere tekniske data

Samlet lagervolumen (L)	515/515/515/515/511/511/511
Spænding / Frekvens	220-240V~/50 Hz
Afrimningsindgangseffekt (W)	200
Hovedsikring (A)	15
Kølemiddel	600a
Vandtryk i MPa	0,15 - 0,6
Mål (H/B/D i mm)	1775/908/659

11.3 Standarder og direktiver 

Dette produkt opfylder kravene i alle gældende EU-direktiver med de tilsvarende harmoniserede standarder, som gælder for CE-mærkning.

Vi anbefaler vores Haier kundeservice og brug af originale reservedele.

Hvis du har et problem med din enhed, skal du først tjekke afsnittet FEJLFINDING.

Hvis du ikke kan finde en løsning der, så kontakt

- ▶ din lokale forhandler eller
- ▶ Service- og supportområdet på www.haier.com, hvor du kan finde telefonnumre og ofte stillede spørgsmål, og hvor du kan aktivere servicekravet.

For at kontakte vores service skal du sørge for at have følgende oplysninger til rådighed. Information kan findes på typeskiltet.

Model _____ N° SERIE _____

Tjek også det garantikort, der fulgte med produktet i tilfælde af garantikrav.

For generelle forretningsforespørgsler, se venligst vores adresser i Europa nedenfor:

Haier europæiske adresser			
Land*	adresse	Land*	adresse
Italien	Haier Europe Trading SRL Via De Cristoforis, 12 21100 Varese ITALIA	Frankrig	Haier France SAS 3-5 Rue des Gravieres 92200 Neuilly sur Seine FRANCIA
Spanien Portugal	Haier Iberia SL Pg. Garcia Faria, 49-51 08019 Barcelona ESPAÑA	Belgien-FR Belgien-NL Holland Luxembourg	Haier Benelux SA Anderlecht Route de Lennik 451 BÉLGICA
Tyskland/ Østrig	Haier Deutschland GmbH Hewlett-Packard-Str. 4 D-61352 Bad Homburg ALEMANIA	Poland Kontrollere Ungarn Grækenland Rumænien Rusland	Haier Polen Sp. zo.o. Al. Jerozolimskie 181B 02-222 Warszawa POLONIA
Storbritannien	Haier Appliances UK Co.Ltd. One Crown Square Church Street East Woking, Surrey, GU21 6HR UK		

*For mere information, se www.haier.com

***Varighed af garantien for køleaggregatet:**

Minimumsgarantien er: 2 år for EU-lande, 3 år for Tyrkiet, 1 år for Storbritannien, 1 år for Rusland, 3 år for Sverige, 2 år for Serbien, 5 år for Norge, 1 år for Marokko, 6 måneder for Algeriet, Tunesien kræver ingen juridisk garanti.

***Perioden for reservedele til reparation af apparatet:**

Termostater, temperaturfølere, printkort og lyskilder lagerføres i mindst syv år efter, at sidste enhed af modellen er solgt.

*Dørhåndtag, dørhængsler, bakker og kurve i mindst syv år og tætningslister til låger i mindst 10 år efter at sidste enhed af modellen er bragt på markedet.

***Teknisk assistance**

Kontakt teknisk support på vores hjemmeside: <https://corporate.haier-europe.com/en/> Vælg dit produktmærke og dit land i afsnittet "websted". Du føres til lige netop det websted, hvor du finder telefonnummeret og formularen til at kontakte teknisk support

*For mere information om produktet, se:<https://eprel.ec.europa.eu/>



Käyttöopas

Jääkaappi-pakastin

HSR3918FI*

HSO*IF9183

HSR3918EI*

HSO*IE9183

HSR5918DI*

HS05918DI*

HSO*ID9185

*=MP,MX,PG,PFI,PB,PW,BP,GP,MB

FI

Haier

Kiitos, että ostit Haier-tuotteen.

Lue nämä ohjeet huolellisesti ennen laitteen käyttöä. Ohjeet sisältävät tärkeitä tietoja, jotka auttavat sinua saamaan parhaan hyödyn laitteesta ja varmistamaan turvallisen ja asianmukaisen asennuksen, käytön ja huollon.

Säilytä tätä ohjekirjaa kätevässä paikassa, jotta voit aina tutustua siihen laitteen turvallisen ja asianmukaisen käytön varmistamiseksi.

Jos myyt laitteen, annat sen pois tai et ota sitä mukaan, kun muutat, varmista, että tämä käyttöopas pysyy aina laitteen mukana, jotta uusi omistaja voi tutustua laitteeseen ja turvallisuusvaroituksiin.



Selite

Varoitus – Tärkeää turvallisuustietoa



Yleistä tietoa ja vinkkejä



Ympäristötiedot



Hävittäminen

Auta suojelemaan ympäristöä ja ihmisten terveyttä. Laita pakkausmateriaalit asianmukaisiin astioihin niiden kierrättämiseksi. Auta kierrättämään sähkö- ja elektroniikkalaiteromua. Älä hävitä tällä symbolilla merkittyjä laitteita talousjätteen mukana. Palauta tuote paikalliseen kierrätyslaitokseen tai ota yhteyttä paikalliseen viranomaiseen.



VAROITUS!

Loukkaantumis- tai tukehtumisvaara!

Kylmäaineet ja kaasut on hävitettävä ammattimaisesti. Varmista ennen oikeanlaista hävittämistä, että kylmäainepiirin letku ei ole vaurioitunut. Irrota laite verkkovirrasta. Katkaise verkkokaapeli ja hävitä se. Irrota telineet ja laatikot sekä oven salpa ja tiivisteet, jotta lapset ja lemmikit eivät voi jäädä loukkuun laitteen sisään.

Vanhoilla laitteilla on vielä jonkin verran jäännösarvoa. Ympäristöystävällisellä hävittämismenetelmällä varmistetaan, että arvokkaat raaka-aineet voidaan hyödyntää ja käyttää uudelleen.

Eristysvaahdon vaahdotusaineena käytetään syklopentaania, syttyvää ainetta, joka ei ole haitallinen otsonille.

Kun varmistat, että tämä laite hävitetään asianmukaisesti, autat ehkäisemään ympäristölle ja ihmisten terveydelle koituvia mahdollisia haittavaikutuksia, joita tämän laitteen epäasianmukainen hävittäminen voisi aiheuttaa.

Lisätietoa tämän laitteen kierrätyksestä voi saada tarvittaessa paikallisilta viranomaisilta, kotitalouksien jätehuollosta tai liikkeestä, josta laite on ostettu.

1 - Turvallisuusohjeet.....	4
2 - Käyttötarkoitus.....	9
3 - Tuotekuvaus.....	12
4 - Ohjauspaneeli	13
5 - Käyttö.....	14
6 - Energiansäästövinkejä	24
7 - Varusteet	25
8 - Hoito ja puhdistus	27
9 - Vianetsintä.....	30
10 - Asennus	34
11 - Tekniset tiedot.....	39
12 - Asiakaspalvelu	40

Lue seuraavat turvallisuusohjeet, ennen kuin kytket laitteen päälle ensimmäistä kertaa:



VAROITUS!

Ennen ensimmäistä käyttöä

- ▶ Varmista, ettei kuljetusvaurioita ole.
- ▶ Poista kaikki pakkaukset ja pidä ne poissa lasten ulottuvilta.
- ▶ Odota vähintään kaksi tuntia ennen laitteen asentamista varmistaaksesi, että kylmäainepiiri on täysin toimintavalmis.
- ▶ Laite on painava ja sen vuoksi sen käsittelemiseen tarvitaan aina vähintään kaksi henkilöä.

Asennus

- ▶ Laite on sijoitettava hyvin ilmastoituun paikkaan. Varmista, että laitteen yläpuolella ja ympärillä on tilaa vähintään 10 cm.
- ▶ **VAROITUS:** Pidä laitteen kotelossa tai rungossa olevat tuuletusaukot vapaina esteistä.
- ▶ Älä koskaan aseta laitetta kosteaan paikkaan tai paikkaan, jossa sen päälle voi roiskua vettä. Puhdista ja kuivaa vesiroiskeet ja tahrat pehmeällä puhtaalla liinalla.
- ▶ Älä asenna laitetta suoraan auringonvaloon tai lämmönlähteiden läheisyyteen (esim. uunit, lämmittimet).
- ▶ Asenna laitteen jalat ja säädä niitä tarpeen mukaan niin, että laite on tasapainossa ja tasaisesti. Asennuspaikan on oltava sopivan kokoinen ja sovellettava laitteen käyttötarkoitukseen.
- ▶ Varmista, että laitteen arvokilvessä ilmoitetut sähkötiedot vastaavat käytettävissä olevaa virransyöttöä. Jos näin ei ole, ota yhteyttä sähköasentajaan.
- ▶ Verkkoliitäntä: 220–240 V, 50 Hz. Epänormaali jännitevaihtelu voi estää laitteen käynnistymisen tai vaurioittaa lämpötilan säätöä tai kompressoria tai aiheuttaa epänormaalia käyntiääntä. Tässä tapauksessa laitteeseen on asennettava automaattinen jännitteensäädin.
- ▶ Älä käytä monipistokesovittimia ja jatkokaapeleita.
- ▶ **VAROITUS:** Älä jätä monipistokkeisia jatkojohtoja äläkä siirrettäviä virtalähteitä laitteen taakse.
- ▶ **VAROITUS:** Varmista laitetta sijoittaessa, ettei virtajohto jää jumiin eikä vaurioidu.
- ▶ Älä astu virtajohtoa päälle.

**VAROITUS!**

- ▶ Käytä erillistä maadoitettua pistorasiaa, joka on helposti saatavilla. Laite on maadoitettava.

Vain Iso-Britannia: Laitteen virtajohtoon on liitetty 3-haarainen (maadoitettu) pistoke, joka sopii 3-haaraiseen (maadoitettuun) pistorasiaan. Kolmatta tappia (maadoitus) ei koskaan saa leikata pois tai poistaa jollakin muulla tavalla. Pistoke tulisi olla käytettävissä laitteen asennuksen jälkeen.

- ▶ **VAROITUS:** Älä vaurioita kylmäainepiiriä.

Päivittäinen käyttö

- ▶ Vähintään 8-vuotiaat lapset ja henkilöt, joiden fyysiset, aisteihin liittyvät tai henkiset kyvyt ovat alentuneet tai joilla ei ole aiheeseen liittyvää kokemusta ja tietoa, voivat käyttää laitetta edellyttäen, että heitä valvotaan tai heille annetaan ohjeet laitteen käyttöön turvallisella tavalla ja he ymmärtävät vaaratekijät.
- ▶ Lapset eivät saa leikkiä laitteella.
- ▶ 3–8-vuotiaat lapset saavat täyttää ja tyhjentää kylmälaitteita, mutta he eivät saa puhdistaa ja asentaa niitä.
- ▶ Pidä alle 3-vuotiaat lapset poissa laitteen lähetyviltä, ellei heitä valvota jatkuvasti.
- ▶ Lapset eivät saa puhdistaa laitetta tai suorittaa käyttäjän ylläpitotoimia ilman valvontaa.
- ▶ Laite tulee sijoittaa siten, että pistokkeeseen pääsee käsiksi.
- ▶ Jos jäähdytettyä kaasua tai jotakin muuta syttyvää kaasua vuotaa laitteen läheisyydessä, sammuta vuotavan kaasun venttiili, avaa ovet ja ikkunat äläkä irrota jääkaapin/pakastimen tai minkään muun laitteen virtajohtoa.
- ▶ Huomaa, että laite on asetettu toimimaan tietyllä ympäristön lämpötila-alueella (10–38 °C). Laite ei välttämättä toimi oikein, jos se on pidemmän aikaa lämpötilassa, joka ylittää tai alittaa ilmoitetun vaihteluvälin.
- ▶ Älä laita jääkaapin/pakastimen päälle epävakaita esineitä (esimerkiksi raskaita esineitä tai vedellä täytettyjä astioita). Näin voit välttää onnettomuudet, jotka voisivat aiheutua esineiden tippumisesta käyttäjän päälle, tai sähköiskusta kosketuksesta veteen.



VAROITUS!

- ▶ Älä vedä ovihyllyistä. Ovi voi mennä vinoon, pulloteline voi irrota tai kylmälaite voi kaatua.
- ▶ Avaa ja sulje ovi vain käyttämällä kahvoja. Oven ja kaapin välinen väli on hyvin kapea. Älä laita käsiäsi tällaisiin paikkoihin, jotta sormesi eivät joudu puristuksiin. Avaa tai sulje jääkaapin/pakastimen ovet vain silloin, kun oven liikkumisalueella ei ole lapsia.
- ▶ Älä koskaan säilytä pakastimessa pullotettua olutta tai juomia, nesteitä pulloissa tai tölkeissä (lukuun ottamatta väkeviä alkoholijuomia) ja erityisesti hiilihapotettuja juomia, koska ne rikkoutuvat pakastuksen aikana.
- ▶ Älä säilytä laitteessa räjähtäviä aineita, kuten syttyvää ponnekaasua sisältäviä aerosolipulloja.
- ▶ Älä säilytä laitteessa lääkkeitä, bakteereita tai kemiallisia aineita. Tämä laite on kodinkone. Laitteessa ei ole suositeltavaa säilyttää materiaaleja, jotka vaativat tarkkoja lämpötiloja.
- ▶ Tarkista ruoan kunto, jos pakastimessa on tapahtunut lämpenemistä.
- ▶ Älä aseta jääkaapin lämpötilaa tarpeettoman alhaiseksi. Miinuslämpötiloja voi esiintyä erittäin kylmillä asetuksilla. Huomio: Pullot voivat rikkoutua
- ▶ Älä koske jäätyneisiin tuotteisiin märin käsin (käytä käsineitä). Erityisesti mehujäätä ei tulisi syödä heti sen jälkeen, kun se on otettu ulos pakastinosastosta. On olemassa paleltumisen tai rakkuloiden muodostumisen riski. ENSIAPU: Huuhtele kohtaa välittömästi juoksevalla kylmällä vedellä. Älä keskeytä huuhtelua!
- ▶ Älä koske pakastimen säilytyslokeron sisäpintaa, kun pakastin on käynnissä. Tätä ei tulisi tehdä etenkään märin käsin, koska kädet saattavat jäätyä pintaan kiinni.
- ▶ Irrota laite pistorasiasta sähkökatkoksen sattuessa tai ennen puhdistusta. Odota vähintään 7 minuuttia ennen kuin käynnistät laitteen uudelleen, sillä usein tapahtuvat uudelleenkäynnistykset voivat vahingoittaa kompressoria.
- ▶ **VAROITUS:** Älä käytä sähkölaitteita laitteen ruoansäilytystiloissa mikäli ne eivät ole valmistajan suosittelemia.

**VAROITUS!****Huolto / puhdistus**

- ▶ Varmista, että lapsia valvotaan, jos he suorittavat puhdistuksen ja huollon.
- ▶ Irrota laite virtalähteestä ennen rutiinihuoltoa. Odota vähintään 7 minuuttia ennen kuin käynnistät laitteen uudelleen, sillä usein tapahtuvat uudelleenkäynnistykset voivat vahingoittaa kompressoria.
- ▶ Pidä kiinni pistokkeesta, ei kaapelista, kun irrotat laitteen pistorasiasta.
- ▶ Älä puhdista laitetta käyttämällä kovia harjoja, teräsharjoja, pesuainejauhetta, bensiiniä, amyylisetaattia, asetonia ja vastaavia orgaanisia liuoksia tai happamia tai emäksisiä liuoksia. Vältä vauriot puhdistamalla erityisellä jääkaapin/pakastimen pesuaineella. Voit myös käyttää lämmintä vettä ja ruokasoodaa – sekoita noin ruokalusikallinen ruokasoodaa litraan vettä. Huuhtelee huolellisesti vedellä ja pyyhi kuivaksi. Älä käytä puhdistusjauheita tai muita hankaavia puhdistusaineita. Älä pese irrotettavia osia astianpesukoneessa.
- ▶ Älä raaputa huurretta ja jäätä pois terävillä esineillä. Älä käytä suihkeita, sähkölämmittimiä, kuten lämmitintä, hiustenkuivaajaa tai höyrypuhdistimia, tai muita lämmönlähteitä muovisten osien vaurioitumisen välttämiseksi.
- ▶ **VAROITUS:** Älä yritä nopeuttaa sulatusta käyttämällä mekaanisia laitteita tai muita keinoja, lukuun ottamatta laitteen valmistajan suosittelemia menetelmiä.
- ▶ Jos virtajohto on vaurioitunut, sen saa vaaran välttämiseksi vaihtaa valmistaja, valmistajan huoltoedustaja tai vastaava ammattitaitoinen.
- ▶ Älä yritä korjata, purkaa tai muokata laitetta itse. Jos laite on korjattava, ota yhteyttä asiakaspalveluumme.
- ▶ Jos lamppu on vaurioitunut, valmistajan, sen huoltoedustajan tai vastaavan ammattitaitoisen henkilön on vaihdettava se vaaratilanteen välttämiseksi.
- ▶ Poista laitteen takana oleva pöly vähintään kerran vuodessa välttääksesi palovaaran ja lisääntyneen energiankulutuksen.



VAROITUS!

- ▶ Älä suihkuta tai huuhtele laitetta puhdistuksen aikana.
- ▶ Älä käytä vesisuihkua tai höyryä laitteen puhdistamiseen.
- ▶ Älä puhdistista kylmiä lasihyllyjä tai lasiovea kuumalla vedellä. Nopeat lämpötilanmuutokset voivat aiheuttaa lasin rikkoutumisen.
- ▶ Jos laite poistetaan käytöstä pitkäksi aikaa, jätä se auki epämiellyttävien hajujen välttämiseksi.

Tietoa kylmäaineesta



VAROITUS!

Laitte sisältää syttyvää kylmäainetta, jonka nimi on ISOBUTAANI (R600a). Varmista, että kylmäainepiiri ei ole vaurioitunut kuljetuksen tai asennuksen aikana. Vuotava kylmäaine voi aiheuttaa silmävammoja tai syttyä. Jos vaurioita on tapahtunut, pidä poissa avoimet palonlähteet, tuuleta huone huolellisesti, **älä** kytke tai irrota laitteen tai minkään muun laitteen virtajohtoja. Ilmoita asiasta asiakaspalveluun.

Jos silmät joutuvat kosketuksiin kylmäaineen kanssa, huuhtele ne välittömästi juoksevan veden alla ja ota välittömästi yhteyttä silmälääkäriin.

VAROITUS: Jäähdytysjärjestelmässä on korkea paine. Älä peukaloi sitä. Koska laitteessa on käytetty syttyviä kylmäaineita, asenna, käsittele ja huolla laitetta tarkasti ohjeiden mukaisesti ja ota yhteyttä alan ammattilaiseen tai huoltopalveluumme laitteen hävittämiseksi.



VAROITUS!

Jäävesitoiminnolla varustettujen jääkaappien osalta kiinnitä huomiota seuraavaan varoitukseen:

Laitteet, joita ei ole tarkoitettu liitettäväksi vedenjakeluun:

VAROITUS: täytä vain juomavedellä.

Laitteet, jotka on tarkoitettu liitettäväksi vesihuoltoon:

VAROITUS: liitä vain juomaveden syöttöön.

Jos haluat puhdistaa vesijärjestelmän, katso lisätietoja käyttöoppaasta. Jos sinulla on kysyttävää, ota yhteyttä huoltopalveluun.

2.1 Käyttötarkoitus

Tämä laite on tarkoitettu käytettäväksi kotitalouksissa ja vastaavissa olosuhteissa, kuten:

- henkilökunnan keittiötiloissa myymälöissä, toimistoissa ja muilla työpaikoilla
 - maataloilla sekä asiakaskäytössä hotelleissa, motelleissa ja muissa asuintilojen kaltaisissa ympäristöissä
 - aamiaismajoituksen (B & B) tyyppisissä ympäristöissä
 - ateriapalvelu- ja muissa kuin vähittäismyyntiin liittyvissä käyttökohteissa.
- Jos laitetta ei käytetä pitkään aikaan ja käytät jääkaapissa/pakastimessa vain Holiday-toimintoa tai Jääkaappi pois päältä -toimintoa:
- Poista ruoka jääkaapista.
 - Irrota virtapistoke.
 - Tyhjennä ja puhdista vesisäiliö.
 - Puhdista laite edellä kuvatulla tavalla.
 - Pidä ovet auki estääksesi epämiellyttävien hajujen muodostumisen.
- Noudata näitä käyttöohjeita elintarvikkeiden tai viinien turvallisen säilyvyyden varmistamiseksi.
- Laite on puhdistettava vähintään neljän viikon välein. Tämä takaa hyvät ylläpitorutiinit ja ehkäisee ruokien pilaantumisen ja siitä johtuvat pahat hajut. Pidä oven tiiviste aina puhtaana.
- (1.) Pese jääkaapin sisä- ja ulkopuoli, mukaan lukien oven tiiviste, oviteline, lasihyllyt, laatikot ja niin edelleen, pehmeällä pyyhkeellä tai sienellä, joka on kastettu lämpimään veteen (voit lisätä neutraalia pesuainetta).
 - (2.) Jos nestettä roiskuu vahingossa, kaikki likaantuneet osat on poistettava ja huuhdeltava juoksevassa vedessä. Pyyhi ja kuivaa pesun jälkeen.
 - (3.) Jos jääkaappiin on valunut kermaa (tai esimerkiksi sulanutta jäätelöä), poista kaikki likaantuneet osat, laita osat lämpimään veteen (noin 40 °C) joksikin aikaa, huuhtelee juoksevalla vedellä, kuivaa ja aseta takaisin jääkaappiin/pakastimeen.

(4.) Jos jokin pieni osa tai komponentti jää jääkaapin sisälle (hyllyjen tai laatikoiden väliin), poista se pienellä pehmeällä harjalla. Jos et saa poistettua osaa itse, ota yhteyttä Haierin huoltoon.

- ▶ Noudata seuraavia ohjeita ruoan pahentumisen välttämiseksi:
 - Oven jättäminen auki pitkäksi aikaa voi aiheuttaa laitteen sisältämien tuotteiden huomattavan lämpötilan nousun.
 - Puhdista säännöllisesti pinnat, jotka voivat joutua kosketuksiin elintarvikkeiden kanssa. Puhdista myös säännöllisesti vedenpoistojärjestelmät.
 - Puhdista vesitankit, jos ne eivät ole olleet käytössä 48 tuntiin. Huuhtele vesijohdot antamalla veden virrata, jos vettä ei ole käytetty 5 päivään.
 - Säilytä raaka liha ja kala jääkaapissa/pakastimessa asianmukaisissa astioissa, jotta ne eivät joudu kosketuksiin muiden elintarvikkeiden kanssa ja jotta niistä ei tipu nesteitä muihin elintarvikkeisiin. Elintarvikkeiden turvallisen säilymisen varmistamiseksi valmis ruoka ja raaka liha/kala on säilytettävä erillään.
 - Kahden tähden pakasteosastot soveltuvat esipakastetun ruoan säilytykseen, jäätelön säilytykseen tai valmistukseen sekä jääpalojen valmistukseen.
 - Yhden, kahden ja kolmen tähden osastot eivät sovellu tuoreiden elintarvikkeiden pakastamiseen.
 - Jos jäähdytyslaite ei ole käytössä pitkään aikaan, sammuta laitteesta virta, sulata se, puhdista, kuivaa ja jätä ovi auki, jotta jäähdytyslaitteeseen ei muodostu hometta.
- ▶ Käyttöoppaan muussa osassa annetaan ohjeet eri tyyppisten elintarvikkeiden suositelluille säilytyspaikoille, kun otetaan huomioon laitteen eri osastojen eri lämpötilat.

Hävittäminen



Tässä  laitteessa tai sen pakkauksessa oleva symboli osoittaa, ettei laitetta saa hävittää kotitalousjätteenä. Se tulee viedä asianmukaiseen sähkö- ja elektroniikkalaitteiden keräyspisteeseen kierrätystä varten. Kun varmistat, että tämä laite hävitetään asianmukaisesti, autat ehkäisemään ympäristölle ja ihmisten terveydelle koituvia mahdollisia haittavaikutuksia, joita tämän laitteen epäasianmukainen hävittäminen voisi aiheuttaa. Lisätietoa tämän laitteen kierrätyksestä voi saada tarvittaessa paikallisilta viranomaisilta, kotitalouksien jätehuollosta tai liikkeestä, josta laite on ostettu.

Koska laitteessa käytetään syttyviä eristeen puhalluskaasuja, laitteen hävittämiseksi on otettava yhteyttä ammattitaitoiseen edustajaan tai myynnin jälkeiseen huoltoon.

VAROITUS!

Loukkaantumis- tai tukehtumisvaara!

Kylmäaineet ja kaasut on hävitettävä ammattimaisesti. Varmista ennen oikeanlaista hävittämistä, että kylmäainepiirin letku ei ole vaurioitunut. Irrota laite verkkovirrasta. Katkaise verkkokaapeli ja hävitä se. Irrota telineet ja laatikot sekä oven salpa ja tiivisteet, jotta lapset ja lemmikit eivät voi jäädä loukkuun laitteen sisään.

2.2 Lisävarusteet

Tarkista lisävarusteet ja kirjallisuus tämän luettelon mukaisesti (kuva 2.2):





Huomautus

Teknisten muutosten ja erilaisten mallien vuoksi jotkin tämän käyttöohjeen kuvista saattavat poiketa mallistasi.

Laitteen kuva (kuva 3)

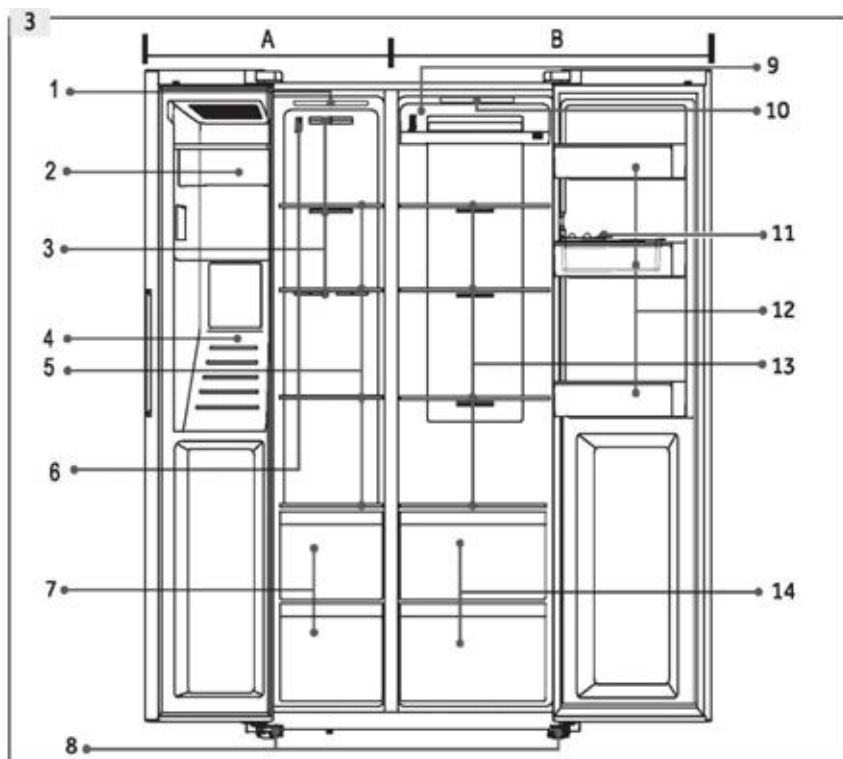

A: Pakastinosasto

- 1 Kattovalaisin
- 2 Jääpalakone jääastialla
- 3 Ilmakanava
- 4 Vesi- ja jääannostelija
- 5 Hyllyt
- 6 Anturi
- 7 Laatikot

B: Jääkaappiosasto

- 8 Säädettävät jalat
- 9 Ilmakanava
- 10 Kattovalo
- 11 Munatarjotin
- 12 Oviteline/pulloteline
- 13 Hyllyt
- 14 Laatikot

Ohjauspaneeli (kuva 4)

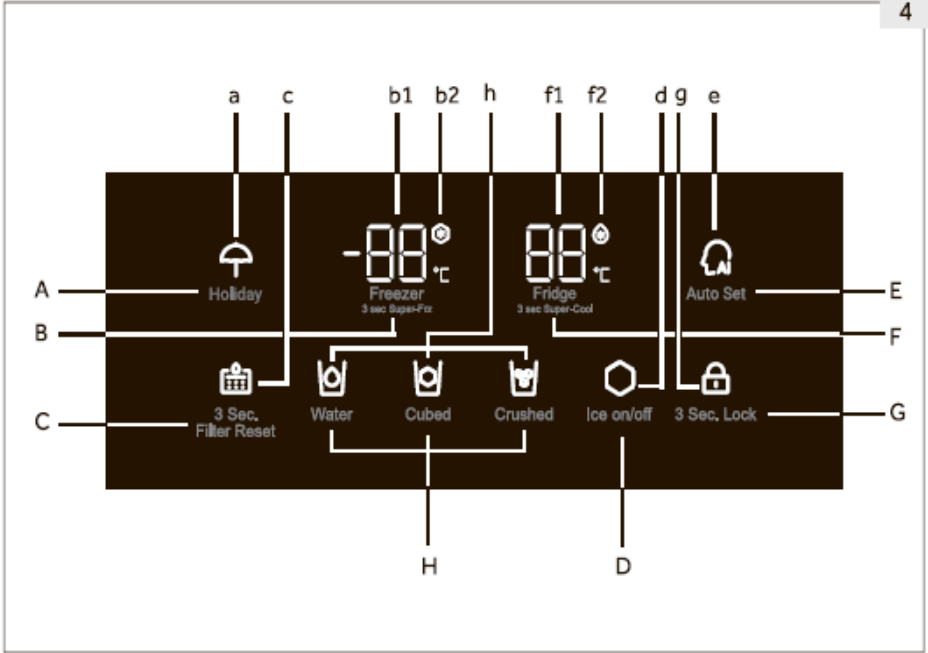
**Painikkeet:**

- A Holiday-toiminto päällä/pois päältä
- B Pakastimen lämpötilan säätö
- C Suodattimen nollaus
- D Jääpalakone-toiminto päällä/pois päältä
- E Auto Set -toiminto päällä/pois päältä
- F Jääkaapin lämpötilan säätö
- G Ohjauspaneelin lukituksen valitsin
- H Annostelijan toiminnon valinta

Merkkivalot:

- a Holiday-lomatila
- b1 Pakastimen lämpötila
- b2 Super-Freeze-tila
- c Suodattimen vaihto -tila
- d Jääpalakoneen tila
- e Auto Set -tila
- f1 Jääkaapin lämpötila
- f2 Super-Cool-tila
- g Paneelin lukitus
- h Annostelijan tila

5.1 Ennen ensimmäistä käyttöä

- ▶ Poista kaikki pakkausmateriaalit, pidä ne poissa lasten ulottuvilta ja hävitä ne ympäristöystävällisesti.
- ▶ Puhdista laitteen sisä- ja ulkopuoli sekä sisäosat ja lisävarusteet vedellä ja miedolla pesuaineella ja kuivaa se hyvin pehmeällä liinalla.
- ▶ Kun laite on vaakasuorassa ja puhdistettu, odota vähintään 2 tuntia ennen kuin kytket sen virtalähteeseen. Katso kohta ASENNUK.
- ▶ Esijäähdytä osastot käyttämällä kylmiä asetuksia, ennen kuin täytät ne ruoalla. Super Cool- ja Super Freeze -toiminnot auttavat jäähdyttämään osastot nopeasti.
- ▶ Jääkaapin ja pakastimen lämpötilaksi asetetaan automaattisesti 5 °C (jääkaappi) ja -18 °C (pakastin). Nämä ovat suositeltuja asetuksia. Voit halutessasi muuttaa näitä lämpötiloja manuaalisesti. Katso kohta Manuaalinen säätötila.

5.2 Anturipainikkeet

Ohjauspaneelin painikkeet ovat anturipainikkeita, jotka reagoivat jo kevyesti sormella kosketettaessa.

5.3 Laitteen kytkeminen päälle /pois päältä

Laite on toiminnassa heti, kun se on kytketty virtalähteeseen. Näytetyt lämpötilat näyttävät osaston todelliset lämpötilat. Paneelin lukitus saattaa olla aktiivinen.

Tyhjennä laite ennen sammuttamista. Sammuta laite vetämällä virtajohto irti pistorasiasta.



Huomautus: Esiasetukset

- ▶ Laite on esiasetettu suositeltuun lämpötilaan 5 °C (jääkaappi) ja -18 °C (pakastin). Normaaleissa ympäristöolosuhteissa lämpötilaa ei tarvitse asettaa itse.
- ▶ Kun laite kytketään päälle sen jälkeen, kun se on ollut irrotettuna virtalähteestä, oikean lämpötilan saavuttaminen voi kestää jopa 12 tuntia.

5.4



5.4 Paneelin lukituksen avaaminen/lukitseminen

- ▶ Kosketa G-painiketta (3 Sec. Lock) 3 sekunnin ajan, kun haluat estää lämpötilan ja toimintopainikkeiden aktivoinnin.
- ▶ Merkkivalo g syttyy (kuva 5.4) ja paneelin valaistus sammuu. Kuvake vilkkuu, jos painiketta painetaan paneelin lukituksen ollessa aktivoituna.
- ▶ Avaa paneelin lukitus koskettamalla näppäintä uudelleen 3 sekunnin ajan.



Huomautus: Paneelin lukitus

Järjestelmä lukitsee ohjauspaneelin automaattisesti aktivoinnin ehkäisemiseksi, mikäli mitään painiketta ei kosketeta 30 sekunnin aikana. Ohjauspaneelin lukitus on avattava, kun haluat käyttää mitä tahansa muita asetuksia kuin annostelijan asetuksia.

5.5 Valmiustila

Näyttö sammuu automaattisesti 30 sekunnin kuluttua jonkin painikkeen painamisesta. Näyttö lukittuu automaattisesti. Se syttyy automaattisesti, kun jotakin painiketta painetaan tai jokin ovista avataan.

5.6 Oven avaushälytys

Laitteesta kuuluu hälytys, kun sen ovi on ollut auki yli 3 minuutin ajan. Hälytyksen voi hiljentää sulkemalla oven. Jos ovi jätetään auki yli 7 minuutiksi, osaston valo sammuu automaattisesti.

5.7 Työtilan valinta

Valitse jompikumpi seuraavista laitteen määritystavoista:

5.7.1 Auto Set -tila

Jos sinulla ei ole mitään erityisvaatimuksia, suosittelemme Auto Set -tilan käyttöä. Tässä tilassa laite säätää lämpötila-asetuksen automaattisesti laitteen ympäristön lämpötilan ja laitteen sisälämpötilan muutoksen mukaan.

1. Avaa paneelin lukitus koskettamalla painiketta G, jos se on lukittu (kuva 5.4).
2. Kosketa painiketta E (Auto Set) (kuva 5.7.1-1).
3. Merkkivalo e syttyy ja toiminto aktivoituu (kuva 5.7.1-2).

Voit kytkeä toiminnon pois päältä toistamalla yllä olevat vaiheet tai valitsemalla Holiday-/ Super-Freeze-/Super-Cool-toiminnon.

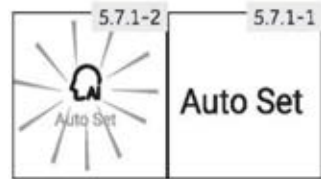

Huomautus: Auto Set -tila

Jääkaapin tai pakastimen lämpötilaa ei voi säätää manuaalisesti Auto Set -tilassa.

5.7.2 Manuaalinen säätötila

Jos haluat säätää laitteen lämpötilaa manuaalisesti jonkin tietyn elintarvikkeen säilytysolosuhteiden vuoksi, voit asettaa lämpötilan säätöpainikkeella:

5.7.2.1 Jääkaapin lämpötilan säätäminen

1. Avaa paneelin lukitus koskettamalla painiketta G, jos se on lukittu (kuva 5.4).
2. Valitse jääkaappiosasto koskettamalla painiketta F (Jääkaappi). Jääkaapin lämpötila (f1) alkaa vilkkua (kuva 5.7.2-1).
3. Kosketa F-painiketta (Jääkaappi) useita kertoja, kunnes haluttu lämpötila vilkkuu (kuva 5.7.2-2). Jokaisella painalluksella kuuluu merkkiääni. Lämpötila nousee 1 °C kerralla (1–9 °C). Jääkaapin optimaalinen lämpötila on 5 °C. Tätä kylmemmät lämpötilat kuluttavat tarpeettoman paljon sähköä.
4. Vahvista asetus koskettamalla mitä tahansa muuta painiketta paitsi F (Jääkaappi). Lämpötila-asetus tulee myös automaattisesti voimaan 5 sekunnin kuluttua. Näytössä näkyvä lämpötila lakkaa vilkkumasta.

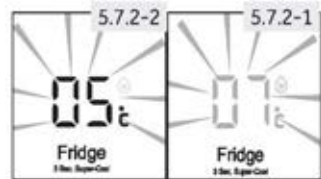

i Huomautus: Ristiriita muiden toimintojen kanssa

Lämpötilaa ei voi säätää, jos jokin muu toiminto (Super Cool, Super Freeze, Holiday tai Auto Set) on aktivoitu tai jos näyttö on lukittu. Vastaava merkkivalo vilkkuu ja kuuluu summerin ääni.

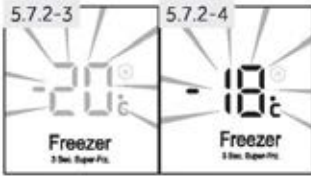

5.7.2.2 Pakastimen lämpötilan säätäminen

1. Avaa paneelin lukitus koskettamalla painiketta G, jos se on lukittu (kuva 5.4).
2. Valitse pakastinosasto koskettamalla painiketta B (Pakastin). Pakastimen lämpötila (b1) alkaa vilkkua (kuva 5.7.2-3).
3. Kosketa painiketta B (Pakastin) riittävän monta kertaa, kunnes haluttu lämpötila-arvo vilkkuu (kuva 5.7.2-4). Jokaisella painalluksella kuuluu merkkiääni.

Lämpötila nousee 1 °C kerralla (-14 – -24 °C). Pakastimen optimaalinen lämpötila on -18 °C. Tätä kylmemmät lämpötilat kuluttavat tarpeettoman paljon sähköä.

4. Vahvista asetus koskettamalla mitä tahansa muuta painiketta paitsi B (Pakastin). Lämpötila-asetus tulee myös automaattisesti voimaan 5 sekunnin kuluttua. Näytössä näkyvä lämpötila lakkaa vilkkumasta.

i Huomautus: Vaikutukset lämpötilaan

Sisätilan lämpötilaan vaikuttavat seuraavat tekijät:

- ▶ Ympäristön lämpötila
- ▶ Varastoitujen elintarvikkeiden määrä
- ▶ Oven avaustiheys
- ▶ Laitteen asennus



5.8 Super-Cool -toiminto

Ota Super-Cool-toiminto käyttöön, jos haluat lisätä suuren määrän ruokaa kerralla (esimerkiksi ostosten jälkeen). Super-Cool-toiminto nopeuttaa tuoreen ruoan jäähdytystä ja suojaa jääkaapissa jo olevia ruokia ei-toivotulta lämpenemiseltä.

1. Avaa paneelin lukitus koskettamalla painiketta G, jos se on lukittu (kuva 5.4).
2. Kosketa F-näppäintä (Jääkaappi) 3 sekunnin ajan. Merkkivalo f2 syttyy ja toiminto aktivoituu. (kuva 5.8).

Sama toiminto poistaa Super-Cool-toiminnon käytöstä.



Huomautus: Automaattinen kytketyminen pois päältä

- ▶ Tämä toiminto kytketty automaattisesti pois päältä noin 6 tunnin kuluttua.
- ▶ Toiminto poistuu käytöstä myös, jos Auto Set -tila tai Holiday-toiminto on valittuna.

5.9 Super-Freeze-toiminto

Tuoreet elintarvikkeet on pakastettava mahdollisimman nopeasti kokonaan, sillä tämä säilyttää tehokkaimmin ravintoarvon, ulkonäön ja maun. Super-Freeze-toiminto nopeuttaa tuoreen ruoan pakastumista ja suojaa pakastimessa jo olevia ruokia ei-toivotulta lämpenemiseltä. Jos pakastettavana on kerralla suuri määrä ruokaa, on suositeltavaa asettaa Super-Freeze-toiminto päälle 24 tuntia ennen ruuan lisäämistä pakastimeen.

1. Avaa paneelin lukitus koskettamalla painiketta G, jos se on lukittu (kuva 5.4).
2. Kosketa B-näppäintä (Pakastin) 3 sekunnin ajan. Merkkivalo b2 syttyy ja toiminto aktivoituu. (kuva 5.9)

Sama toiminto poistaa Super-Freeze-toiminnon käytöstä.



Huomautus: Automaattinen kytketyminen pois päältä

- ▶ Super-Freeze-toiminto kytketty automaattisesti pois päältä noin 50 tunnin kuluttua.
- ▶ Toiminto poistuu käytöstä myös, jos Auto Set -tila tai Holiday-toiminto on valittuna.

5.10 Holiday-toiminto

Toiminto asettaa jääkaapin lämpötilaksi 17 °C. Tämän ansiosta voit pitää tyhjän jääkaapin oven suljettuna, eikä jääkaappiin muodostu poissaolosi (esim. loman) aikana pahaa hajua tai hometta. Tämä asetus ei vaikuta pakastinosastoon.

1. Avaa paneelin lukitus koskettamalla painiketta G, jos se on lukittu (kuva 5.4).
2. Kosketa A-näppäintä (Holiday) 3 sekunnin ajan. Merkkivalo a syttyy ja toiminto aktivoituu (kuva 5.10).

Voit kytkeä toiminnon pois päältä toistamalla yllä olevat vaiheet tai valitsemalla jonkin toisen toiminnon.



VAROITUS!

elintarvikkeita ei saa säilyttää jääkaapissa, kun Holiday-toiminto on aktivoitu. Lämpötila +17 °C on liian korkea ruoan säilytykseen.

5.11

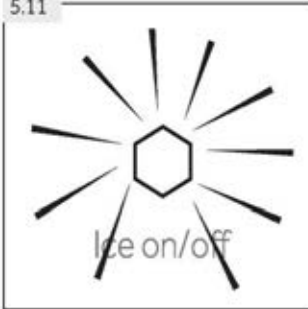

5.11 Jääpalakone-toiminto

Tämän toiminnon avulla voit valmistaa jäätä, jota voit ottaa annostelijan avulla.

Jääkaappi syöttää jääpalakoneeseen ajoittain vettä, joka jäätyy jääpaloiksi. Jääpalakoneen kapasiteetti riippuu ympäristön lämpötilasta, pakastimen oven avaustiheydestä ja pakastimen lämpötila-asetuksista.

1. Varmista, että vedensyöttöventtiili on auki.
2. Avaa paneelin lukitus koskettamalla painiketta G, jos se on lukittu (kuva 5.4).
3. Kosketa D-näppäintä (Ice on/off).
4. Merkkivalo d syttyy ja toiminto aktivoituu (kuva 5.11).

Toistamalla vaiheet 2–4 voit kytkeä toiminnon pois päältä.



Huomautus: Jääpalakone-toiminto

- ▶ Kun sovellus on kytketty päälle, jääpalakone on oletusarvoisesti pois päältä.
- ▶ Jos et tarvitse jääkuutioita pitkään aikaan, kytke jääpalakone pois päältä, tyhjennä säiliö, puhdista se ja aseta puhdas säiliö takaisin paikalleen.
- ▶ Jääpalakone voidaan määrittää van valmistajan kanssa. Jääpalakone voidaan myös ostaa sen huoltoedustajalta.

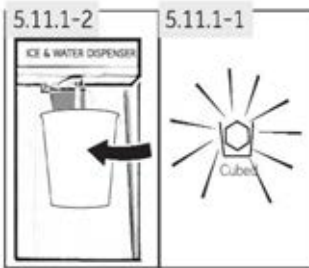

5.11.1 Jääpalojen ottaminen jakelulaitteesta

1. Valitse jääpalavaihtoehto painamalla Cubed-painiketta. Cubed-kuvake syttyy (kuva 5.11.1-1).
2. Aseta lasi laitteen etuosassa olevan veden ja jään annostelijan alle (kuva 5.11.1-2).
3. Aseta lasi lähelle annostelijan poistoaukkoa, jotta jääpalat ei tipu lasin ohi.
4. Työnnä lasi vipua vasten. Jääpalat putoavat lasiin.



Huomautus: Jään ottaminen

- ▶ Kun laite kytketään päälle ensimmäistä kertaa ja jos käynnistät jäätoiminnon säiliön ollessa tyhjä, ensimmäisen jääkuutioerän valmistaminen voi kestää jopa 24 tuntia.
- ▶ Jääpalojen ensimmäistä valmistuserää (n. 20 kpl) ei saa käyttää, jos jääpaloja valmistetaan ensimmäistä kertaa, jos Jääpalakone-toimintoa ei ole käytetty pitkään aikaan tai jos jäätä valmistetaan ensimmäisen kerran suodattimen vaihdon jälkeen.



Huomautus: Jään ottaminen

- ▶ Älä pidä jäätä sisältäviä säiliötä pois pakastimesta pidempään kuin on tarpeen, koska jääpalat voivat sulaa.
- ▶ Jos jäätä otetaan vain harvoin, jääkuutiot voivat tarttua yhteen. Tämä on normaalia.
- ▶ Jos jääpalat alkavat maistua vanhentuneilta, heitä ne pois ja puhdista jääastia.
- ▶ Annostelijan läpistä kuuluu ääni, kun se sulkeutuu 3 sekunnin kuluttua jään ottamisesta. Pidä lasi paikallaan 2–3 sekunnin ajan, koska annostelijasta voi vielä tulla vettä tai jäätä.
- ▶ Jos viimeinen valittu toiminto oli jäämurskan ottaminen, annostelija voi antaa jääkuutioiden sijasta murskattua jäätä.
- ▶ Älä aseta jääpaloja, joita jääpalakone ei ole tuottanut, jääsäiliöön, sillä tämä voi vaurioittaa laitteen toimintamekanismia.
- ▶ Voit vaihtaa annostelijan asetukseksi Water (Vesi), Cubed (Palat) tai Crushed (Murska), vaikka näyttö olisi lukittu.

5.11.2 Murskatun jään ottaminen annostelijasta

1. Valitse jäämurska painamalla Crushed-painiketta. Crushed-kuvake syttyy (kuva 5.11.2).
2. Aseta lasi laitteen etuosassa olevan veden ja jään annostelijan alle (kuva 5.11.1-2).
3. Varmista, että lasi on lähellä annostelijan poistoaukkoa, jotta murskattu jää ei pääse putoamaan lasin ohi.
4. Työnnä lasi vipua vasten. Murskattu jää putoaa lasiin.



VAROITUS!

- ▶ Älä käytä annostelijan kanssa syviä, kapeita tai hauraita laseja tai paperikuppeja.
- ▶ Älä koskaan laita juomatölkkejä tai ruokaa jääastiaan, koska tämä vahingoittaa murskausmekanismia.
- ▶ Tapaturmien ja laitteen vaurioitumisen välttämiseksi älä poista jääpalakoneen kantta.

5.12 Viileä vesi -toiminto

Tämä toiminto täyttää jääkaapissa olevan säiliön automaattisesti juomavedellä, joka jäähdytetään juomalämpötilaan ja jota voidaan sen jälkeen ottaa haluttaessa.

1. Varmista, että vedensyöttöventtiili on auki.
2. Kosketa painiketta (Water) (kuva 5.12-1).
3. Merkkivalo syttyy, toiminto aktivoituu (kuva 5.12-2) ja vettä voidaan nyt ottaa.

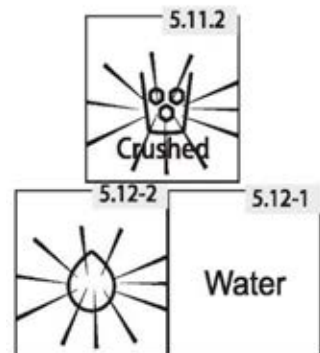

5.12.1 Veden ottaminen annostelijasta

1. Valitse viileä vesi painamalla Water -näppäintä. Water-kuvake syttyy.
2. Aseta lasi laitteen etuosassa olevan veden ja jään annostelijan alle (kuva 5.11.1-2).
3. Varmista, että lasi on linjassa automaatin kanssa, jotta vettä ei pääse roiskumaan.
4. Työnnä lasi vipua vasten. Vesi virtaa lasiin.

**Huomautus: Vesiansostelija**

- ▶ Ennen kuin otat vettä annostelijasta ensimmäisen kerran, poista järjestelmästä kaikki ilma painamalla vipua 3 minuutin ajan.
- ▶ Älä juo 7 ensimmäistä lasillista vettä annostelijan ensimmäisen käynnistyksen jälkeen tai jos annostelijaa ei ole käytetty pitkään aikaan.
- ▶ Ensimmäiset vesilasilliset ovat lämpimämpiä kuin seuraavat. Tämä on normaalia.
- ▶ Jos pidät hyvin kylmästä vedestä, ota jääsäiliöstä jääpaloja lasiin.
- ▶ Telineessä oleva vesi tulisi kaataa pois, jotta vettä ei roisku ovea avattaessa ja suljettaessa.

5.13

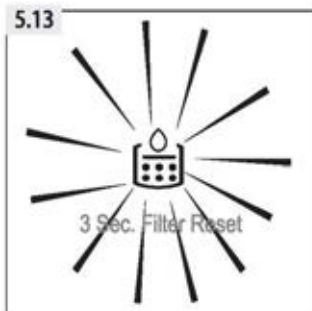
**5.13 Suodattimen vaihdon merkkivalo**

Suodattimen vaihdon merkkivalo syttyy noin 6 kuukauden välein (kuva 5.13). Merkkivalo tarkoittaa, että vedensuodatin on vaihdettava. Katso kohta HOITO JA PUHDISTUS.

Vesiputkessa oleva suodatin imee epäpuhtauksia ja tekee vedestä/jäästä puhdasta ja hygieenistä. Jääpalojen koko voi pienentyä, kun sama vedensuodatin on ollut käytössä pitkän aikaa, koska epäpuhtaudet tukkivat suodattimen.

**Huomautus: Suodattimen vaihto**

- ▶ Jääpalojen moitteettoman laadun vuoksi on tärkeää vaihtaa vesisuodatin säännöllisesti. Jos veden laadussa näkyy heikkenemisen merkkejä, joko visuaalisesti tai maussa, suodatin on vaihdettava aikaisemmin eli ennen kuin merkkivalo syttyy.
- ▶ Uuden suodattimen asentamisen jälkeen ensimmäistä jääpalaerää (noin 20 kpl) tai vesimäärää (noin 7 lasia) ei tule nauttia tai juoda.

5.13.1 Suodattimen vaihdon merkkivalon nollaus

Kosketa C-painiketta (3 Sec. Filter Reset) 3 sekunnin ajan. Suodattimen vaihdon merkkivalo (c) sammuu.

**Huomautus: Suodattimen vaihdon merkkivalon nollaus**

Älä nolaa suodattimen vaihdon merkkivaloa vaihtamatta samalla suodatinta. Suodattimen vaihtamatta jättäminen voi aiheuttaa sairastumisen riskin.

i Vedensyötöväa mukset

Liitä kodinkone kylmään veteen. Tuloveden vedenpaine ei saa ylittää paineta 1,0 MPa. Vesiannostelijan toiminta edellyttää kylmän veden paineta 172–827 kPa (1,7–8,4 kgf/cm²). Voit asentaa alhaisen paineen kompensoimiseksi paineenkorotuspumpun, jos jääkaappi asennetaan käyttöön alueella, jossa vedenpaine on alhainen (alle 172 kPa). Jos kylmän veden jakeluun on asennettu käänteisosmoosiin perustuva vedensuodatusjärjestelmä, käänteisosmoosiin tulevan veden paineen on oltava vähintään 172–827 kPa (1,7–8,4 kgf/cm²).

5.14 Vinkkejä tuoreiden elintarvikkeiden säilytykseen

5.14.1 Säilytys jääkaapissa

- ▶ Varmista, että jääkaapin lämpötila ei nouse yli 5 °C:een.
- ▶ Kuuma ruoka on jäädytettävä huoneenlämpöiseksi ennen sen laittamista laitteeseen.
- ▶ Jääkaapissa säilytettävät elintarvikkeet tulisi pestä ja kuivata ennen kuin ne asetetaan jääkaappiin.
- ▶ Jääkaapissa säilytettävä ruoka tulisi säilyttää huolellisesti suljetuissa astioissa, jotta sen maku tai tuoksu ei muutu.
- ▶ Älä säilytä jääkaapissa huomattavan suuria määriä ruokaa. Jätä tuotteiden väliin tilaa, jotta ilma pääsee kiertämään jääkaapissa. Näin tuotteet jäähtyvät paremmin ja tasaisemmin.
- ▶ Päivittäin syötävät elintarvikkeet tulisi säilyttää hyllyn etuosassa.
- ▶ Jätä elintarvikkeiden ja sisäseinien väliin tilaa, jotta ilma pääsee kiertämään vapaasti. Erityisesti tulee välttää elintarvikkeiden asettamista takaseinää vasten, koska ne voivat tällöin jäätyä. Vältä elintarvikkeiden (erityisesti rasvaisten tai happamien elintarvikkeiden) suoraa kosketusta sisäseiniin, koska öljy/happo voi vahingoittaa seinäpintaa. Puhdista öljyinen/hapan lika aina, kun sitä löytyy.
- ▶ Sulata pakasteet jääkaapissa. Näin voit käyttää pakastettua ruokaa lämpötilan alentamiseen ja energian säästämiseen.
- ▶ Hedelmien ja vihannesten, kuten kesäkurpitsan, melonin, papajian, banaanin, ananaksen jne. vanhentumisprosessi voi nopeutua jääkaapissa. Siksi niitä ei ole suositeltavaa säilyttää jääkaapissa. Raakojen (erittäin vihreiden) hedelmien kypsymistä voidaan kuitenkin edistää jonkin aikaa jääkaappisäilytyksellä. Sipulit, valkosipulit, inkivääri ja muut juurekset tulisi myös säilyttää huoneenlämmössä.
- ▶ Jääkaapin epämiellyttävät hajut ovat merkki siitä, että jääkaappi on likainen ja että puhdistus on tarpeen. Katso kohta HOITO JA PUHDISTUS.
- ▶ Eri elintarvikkeet tulisi sijoittaa eri alueille niiden ominaisuuksien mukaan (kuva 5.14.1):

- 1 Voi, juusto jne.
- 2 Munat, säilykkeet, mausteet jne.
- 3 Juomat ja pulloitetut ruoat.
- 4 Säilykkeet, säilytyt ruuat jne.
- 5/6 Lihavalmisteet, kala, raa 'at elintarvikkeet
- 7 Tölkit, maitotuotteet jne.
- 8 Hedelmät, vihannekset, salaatti jne.
- 9 Keitetty liha, makkarat jne.

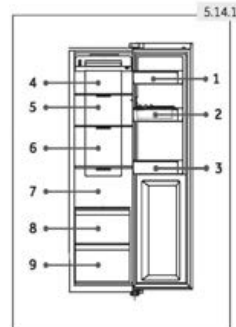

5.14.2 Säilytys pakastimessa

- ▶ Varmista, että pakastimen lämpötila ei nouse yli $-18\text{ }^{\circ}\text{C}$:een.
- ▶ Ota Super-Freeze-toiminto käyttöön 12 tuntia ennen uuden ruokaerän pakastamista. Pienille pakastettaville ruokamäärille riittää 4–6 tuntia.
- ▶ Kuuma ruoka on jäädytettävä huoneenlämpöiseksi, ennen kuin se voidaan sijoittaa pakastimeen.
- ▶ Pienempiin annoksiin jaettu ruoka pakastuu nopeammin ja on helpompi sulattaa ja kypsentää. Yhden annoksen suositeltu paino on alle 2,5 kg.
- ▶ Pakkaa ruoka huolellisesti ennen sen asettamista pakastimeen. Pakkauksen ulkopinnan on oltava kuiva, jotta pussit eivät tartu yhteen. Pakkausmateriaalien on oltava hajuttomia, ilmatiiviitä ja myrkyttömiä.
- ▶ Liian pitkien pakastusaikojen välttämiseksi pakkaukseen kannattaa merkitä pakastuspäivä, pakastetun tuotteen nimi ja viimeinen säilytyspäivä, joka määräytyy kyseisen ruoka-aineksen yleisten säilyvyys-suositusten mukaan.
- ▶ **VAROITUS:** Happo, emäkset ja suola jne. voivat vahingoittaa pakastimen sisäpintaa. Älä aseta näitä aineita sisältävää ruokaa (esim. merikalat) suoraan sisäpinnalle. Pakastimeen joutuva suolavesi on puhdistettava välittömästi.
- ▶ Älä ylitä valmistajien suosittelemaa ruokien säilytysaikaa. Ota pakastimesta vain tarvittava määrä ruokaa kerralla.
- ▶ Eri elintarvikkeet tulisi sijoittaa eri alueille niiden ominaisuuksien mukaan (kuva 5.14.2):

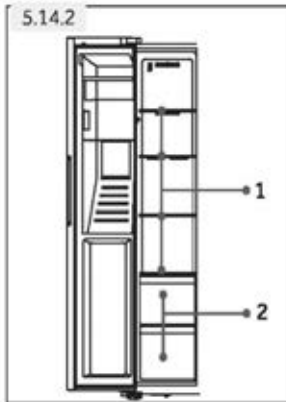

- 1 Kevyemmät esineet, kuten jäätelö, vihannekset, leipä jne.
- 2 Suuremmat/raskaammat ruoka-annokset, kuten paistiliha.



Huomautus: Säilytys

- ▶ Pidä ruoan ja anturin välillä vähintään 10 mm:n väli viilennystehon varmistamiseksi.
- ▶ Varmista laitteen jatkuva jäädytysteho jättämällä alin laatikko paikalleen laitteeseen laitteen ollessa käytössä.
- ▶ Elintarvikkeita, jotka sisältävät jäätä (kuten jäätelöä jne.), tulisi säilyttää pullotelineiden sijaan pakastimessa. Lämpötilan muutokset, joille pullotelineet altistuvat ovia avattaessa ja suljettaessa, voivat sulattaa ruoan.

- ▶ Syö sulatettu ruoka nopeasti. Sulatettua ruokaa ei voi pakastaa uudelleen, ellei sitä kypsennetä ensin, sillä saman tuotteen pakastaminen uudelleen käsittelemättömänä voi tehdä siitä syömäkelvottoman.
- ▶ Älä sijoita pakastinosastoon kerralla erittäin suuria määriä tuoretta ruokaa. Tarkista pakastimen pakastuskapasiteetti – katso TEKNISET TIEDOT tai tiedot tyyppikilvestä.
- ▶ Ruokaa voidaan säilyttää pakastimessa vähintään -18 °C:een lämpötilassa 2-12 kuukautta. Säilytysajan pituus riippuu pakastettavasta ruuasta (esimerkiksi liha: 3–12 kuukautta, vihannekset: 6–12 kuukautta).
- ▶ Kun pakastat tuoreita elintarvikkeita, vältä niiden joutumista kosketuksiin jo pakastettujen elintarvikkeiden kanssa. Sulamisvaara!
- ▶ Sulata pakasteet jääkaapissa. Näin voit käyttää pakastettua ruokaa lämpötilan alentamiseen ja energian säästämiseen.

5.14.3 Kun säilytät kaupallisesti pakastettuja elintarvikkeita, noudata näitä ohjeita:

- ▶ Noudata aina valmistajan ohjeita säilytysajan pituudesta. Älä säilytä ruokaa pakastimessa annettuja ohjeita pidempään!
- ▶ Ostamisen ja pakastimeen laittamisen välinen aika kannattaa elintarvikkeiden laadun säilyttämiseksi pitää mahdollisimman lyhyenä.
- ▶ Osta pakastettuja elintarvikkeita, joita on säilytetty -18 °C:ssa tai sitä alhaisemmassa lämpötilassa.
- ▶ Vältä ostamasta elintarvikkeita, joiden pakkauksessa on jäätä tai huurretta. Tämä osoittaa, että tuotteet ovat saattaneet jossakin vaiheessa osittain sulaa ja tämän jälkeen taas jäätyä, mikä huonontaa tuotteiden laatua.



Energiansäästövinkejä

- ▶ Varmista, että laite on tuuletettu kunnolla (katso ASENNUKSET).
 - ▶ Älä asenna laitetta suoraan auringonvaloon tai lämmönlähteiden läheisyyteen (esim. uunit, lämmittimet).
 - ▶ Älä laske laitteen lämpötilaa tarpeettoman alhaiseksi. Energiankulutus kasvaa, mitä alhaisempi lämpötila laitteessa on.
 - ▶ Super-Coolin tai Super-Freezen kaltaiset toiminnot kuluttavat enemmän energiaa.
 - ▶ Jäähdytä lämmin ruoka ennen kuin laitat sen laitteeseen.
 - ▶ Avaa laitteen ovea mahdollisimman vähän ja pidä sitä auki mahdollisimman lyhyesti.
 - ▶ Älä täytä laitetta liikaa, jotta ilman kiertäminen ei esty.
 - ▶ Vältä ilmaa elintarvikepakkausten sisällä.
 - ▶ Pidä oven tiivisteet puhtaina, jotta ovi sulkeutuu aina kunnolla.
 - ▶ Sulata pakasteet jääkaapissa.
- Energiaa säästävin kokoonpano edellyttää, että laitteen laatikot, ruokalaatikot ja hyllyt pidetään samassa kunnossa kuin ne olivat uutena, ja elintarvikkeet tilisi sijoittaa mahdollisimman pitkälle laitteen takaosaan kuitenkin siten, että ne eivät tuki ilmakehän aukkoja.

7.1 Säädettävät hyllyt

Hyllyjen korkeutta voidaan säätää varastointitarpeidesi mukaan.

1. Jos haluat siirtää hyllyä, poista se ensin nostamalla sen takareunaa (1) ja vetämällä se ulos (2) (kuva 7.1).
2. Asenna hylly uudelleen asettamalla se molemmin puolin oleviin korvakkeisiin ja työntämällä se takimmaiseen asentoon, kunnes hyllyn takaosa on kiinnitetty sivuilla oleviin aukkoihin

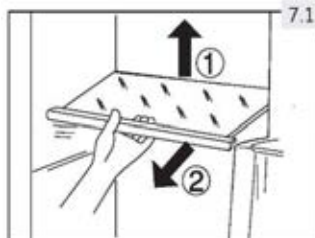

Huomautus: Hyllyt

Varmista, että hyllyn kaikki kulmat ovat tasaisesti.

7.2 Irrotettavat ovitelineet/pulloteline

Ovitelineet/pulloteline voidaan irrottaa puhdistusta varten:

1. Aseta kädet telineen/pidikkeen kummallekin puolelle ja nosta sitä ylöspäin (1) (kuva 7.2).
2. Vedä oviteline/pulloteline ulos (2).
3. Voit asettaa ovitelineen/pullotelineen takaisin paikalleen toistamalla edellä mainitut vaiheet päinvastaisessa järjestyksessä.

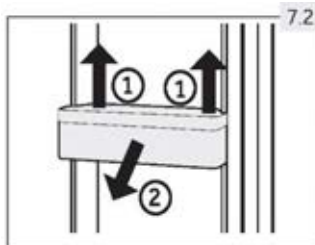

7.3 Irrotettava laatikko

Poista laatikko jääkaapista tai pakastimesta vetämällä ulos mahdollisimman paljon (1), nostamalla ja poistamalla (2) (kuva 7.3).

Voit asettaa laatikon takaisin paikalleen toistamalla edellä mainitut vaiheet päinvastaisessa järjestyksessä.

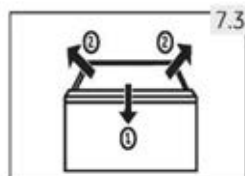

7.4 Jääsäiliö

7.4.1 Jään valmistuksen pysäyttäminen

Jos jäätä tai vettä ei tarvita pitkään aikaan, vedensyötön ja laitteen välinen venttiili voidaan kytkeä pois päältä.

Jään säilytyslaatikko tulisi puhdistaa, kuivata ja laittaa takaisin laitteeseen hajujen syntyminen estämiseksi.

7.4.2 Jääsäiliön irrottaminen (kuva 7.4.2)

1. Tartu molemmin puolin ripustimiin.
2. Nosta säiliö ylös.
3. Vedä säiliö ulos.

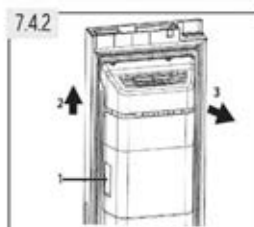

7.4.3 Jääsäiliön asennus (kuva 7.4.3)

Jotta jääsäiliö voidaan asentaa uudelleen, U-muotoinen kiinnike jääsäiliön takana (1 kuvassa 7.4.3) on kohdistettava vastaavaan metallirakenteeseen. Noudata ohjeita kohdasta 7.4.2 eteenpäin päinvastaisessa järjestyksessä.

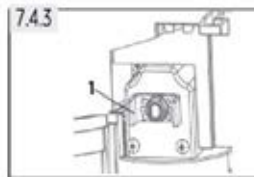

Huomaa: jään säilytyslaatikko

Kosteus voi tiivistyä ja jäädyttää jään säilytyslaatikon paikalleen.

7.5 Valo

LED-sisävalo syttyy, kun ovi avataan. Laitteen mitkään muut asetukset eivät vaikuta valon toimintaan.

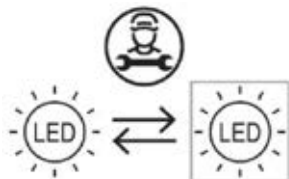

Valonlähteen (vain LED-valo) saa vaihtaa vain ammattilainen

Tämä tuote sisältää energiatehokkuusluokan G valonlähteen.

Osasto	Jännite	Maksimiteho	Energiatehokkuusluokka	Malli
Jääkaappi	12 V	1,5 W	G	HSR3918FI*/HSO*IF9183 HSR3918E*/HSO*IE9183 HSR3918D*/HSO5918D* HSO*ID9185
Pakastin	12 V	1,5 W	G	*=MP, MX, PG, PH, PB, PW, BP, GP, MB



VAROITUS!

Irrota laite pistorasiasta tai virtalähteestä ennen puhdistusta.

8.1 Yleistä

Puhdista laite, kun ruokaa on varastoituna vain vähän tai ei lainkaan.

Laite on puhdistettava joka neljän viikon välein. Tämä takaa hyvät ylläpitorutiinit ja ehkäisee ruokien pilaantumisen ja siitä johtuvat pahat hajut.



VAROITUS!

- ▶ Älä puhdista laitetta käyttämällä kovia harjoja, teräsharjoja, pesuainejauhetta, bensiniä, amyylasetaattia, asetonia ja vastaavia orgaanisia liuoksia tai happamia tai emäksisiä liuoksia. Vältä vauriot käyttämällä jääkaapin puhdistukseen tarkoitettua puhdistusainetta.
- ▶ Älä suihkuta tai huuhtelee laitetta puhdistuksen aikana.
- ▶ Älä käytä vesisuihkua tai höyryä laitteen puhdistamiseen.
- ▶ Älä puhdista kylmiä lasihyllyjä kuumalla vedellä. Nopeat lämpötilanmuutokset voivat aiheuttaa lasin rikkoutumisen.
- ▶ Älä koske pakastimen säilytyslokeron sisäpintaa etenkin märin käsin, koska kädet saattavat jäätyä pintaan kiinni.
- ▶ Jos pakastin on päässyt lämpiämään, tarkista pakastettujen elintarvikkeiden kunto.
- ▶ Pidä oven tiiviste aina puhtaana.
- ▶ Puhdista laitteen sisäpinnat ja kotelo haalealla vedellä ja neutraalilla pesuaineella kostutetulla sienellä (kuva 8.1).
- ▶ Huuhtelee ja kuivaa pehmeällä liinalla.
- ▶ Puhdista lisävarusteet käyttämällä vain lämmintä vettä ja neutraalia puhdistusainetta.
- ▶ Älä pese laitteen mitään osia astianpesukoneessa.
- ▶ Odota vähintään 5 minuuttia ennen kuin käynnistät laitteen uudelleen, sillä usein tapahtuvat uudelleenkäynnistykset voivat vahingoittaa kompressoria.

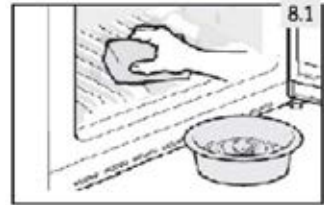

8.2 Jääsäiliön puhdistus

Puhdista jääsäiliö säännöllisesti lämpimällä vedellä, varsinkin jos jääpalat ovat vanhoja ja alkavat maistua vanhentuneilta. Kuivaa säiliö hyvin ennen kuin laitat sen takaisin laitteeseen, jotta jääpalat eivät tartu säiliön seinäin.

8.3 Sulatus

Jääkaappi- ja pakastinosasto sulatetaan automaattisesti, manuaalinen sulatus ei ole tarpeen.

8.4 LED-lamppujen vaihtaminen



VAROITUS!

Älä vaihda LED-lamppua itse, sen saa vaihtaa vain valmistaja tai valtuutettu huoltoedustaja.

Valaisimissa on LED-valonlähde, jolla on alhainen energiankulutus ja pitkä käyttöikä. Jos havaitset poikkeavuuksia, ota yhteyttä asiakaspalveluun. Katso ASIAKASPALVELU.

Lamppujen tekniset tiedot: 12 V; maksimi 3 W

8.5 Suodattimen vaihtaminen

Vedensuodatin on vaihdettava noin 6 kuukauden välein, kun Vaihda suodatin -merkkivalo (c) syttyy (kuva 5.13).

Suodatinsarjan voi tilata ASIAKASPALVELUSTA.



VAROITUS!

- ▶ Kytke laite pois päältä ja irrota verkkopistoke verkkopistorasiasta ennen suodattimen vaihtamista.
- ▶ Katkaise vedensyöttö.

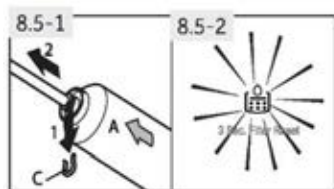

1. Irrota (1) suodattimen (A) molemmin puolin oleva lukituskiinnike (C) ja irrota molemmat putket (2) (kuva 8.5-1).
2. Asenna uusi suodatin oikeaan asentoon; nuoli näyttää veden virtaussuunnan. Toista vaihe 1 päinvastaisessa järjestyksessä.
3. Aseta pistoke pistorasiaan ja avaa vesihana letkujen huuhtelemiseksi.
4. Nollaa Vaihda suodatin -merkkivalo: Kosketa C-painiketta (Suodattimen nollaus) 3 sekunnin ajan, jonka jälkeen merkkivalo c sammuu (kuva 8.5-2).



VAROITUS!

- ▶ Varmista, että liitännät ovat aina kiinteitä, kuivia ja vuotamattomia.
- ▶ Varmista, ettei letku ole koskaan puristuksissa, taivutettuna tai vääntyneenä.

8.6 Jos laitetta ei käytetä pitkään aikaan

Jos laitetta ei käytetä pitkään aikaan, etkä halua käyttää Holiday-toimintoa jääkaapissa:

- ▶ Katkaise vedensyöttö (muutama tunti ennen laitteen kytkemistä pois päältä).
- ▶ Poista ruoka jääkaapista.
- ▶ Tyhjennä ja puhdista jääsäiliö.
- ▶ Irrota virtapistoke.
- ▶ Puhdista laite edellä kuvatulla tavalla.
- ▶ Pidä ovet auki estääksesi epämiellyttävien hajujen muodostumisen.
- ▶ Ota esiin uusi suodatin asennettavaksi ennen seuraavaa käyttökertaa.



Huomaus: Laitteen kytkeminen pois päältä

Sammuta laite vain, jos se on ehdottoman välttämätöntä.

8.7 Laitteen siirtäminen

1. Poista kaikki elintarvikkeet ja irrota virtajohto seinäpistorasiasta.
2. Kiinnitä jääkaapin ja pakastimen hyllyt ja muut liikkuvat osat teipillä.
3. Älä kallista laitetta yli 45° kulmaan jäähdytysjärjestelmän vahingoittumisen välttämiseksi.



VAROITUS!

- ▶ Älä nosta laitetta kahvoista.
- ▶ Älä koskaan aseta laitetta vaakasuoraan maahan.

Monet ongelmat voidaan ratkaista itse ilman erityistä asiantuntemusta. Tarkista ongelmatilanteessa ensin kaikki mahdolliset ratkaisut ja noudata alla olevia ohjeita, ennen kuin otat yhteyttä myyntipalveluumme. Katso ASIAKASPALVELU.



VAROITUS!

- ▶ Kytke laite pois päältä ja irrota verkkopistoke verkkopistorasiasta ennen huoltotoimia.
- ▶ Sähkölaitteita saavat huoltaa vain pätevät sähköasiantuntijat, koska virheelliset korjaukset voivat aiheuttaa huomattavia välillisiä vaurioita.
- ▶ Jos virtajohto on vaurioitunut, valmistajan, sen huoltoedustajan tai vastaavan ammattitaitoisen henkilön on vaihdettava se vaaran välttämiseksi.

9.1 Vianmäärittystaulukko

Ongelma	Mahdollinen syy	Mahdollinen ratkaisu
Kompressor ei toimi.	<ul style="list-style-type: none"> • Pistoke ei ole liitetty seinäpistorasiaan. • Laite on huurteenpoistotilassa. 	<ul style="list-style-type: none"> • Liitä pistoke seinäpistorasiaan. • Tämä on normaalia automaattisessa huurteenpoistossa.
Laite käy huomattavan usein tai pitkiä aikoja kerrallaan.	<ul style="list-style-type: none"> • Sisä- tai ulkolämpötila on liian korkea. • Laitteen virta on ollut jokin aikaa pois kytkettynä. • Laitteen ovi ei ole tiiviisti kiinni. • Ovi on avattu liian usein tai liian pitkään. • Pakastimen lämpötila-asetus on liian alhainen. • Oven tiiviste on likainen, kulunut, haljennut tai yhteensopimaton. • Vaadittua ilmankiertoa ei voida taata. • Jääpalakone on käynnissä. 	<ul style="list-style-type: none"> • Tässä tilanteessa on normaalia, että laite käy tavallista pidempään. • Laitteen täydellinen jäähtyminen kestää yleensä 8–12 tuntia. • Sulje ovi ja varmista, että laite on sijoitettu tasaiselle alustalle ja etteivät elintarvikkeet tai astia estä oven sulkeutumista. • Älä avaa ovea liian usein. • Aseta lämpötila korkeammaksi, kunnes jääkaapin lämpötila on tyydyttävä. Jääkaapin lämpötilan vakiintuminen kestää 24 tuntia. • Puhdista oven tiiviste tai pyydä asiakaspalvelusta apua sen vaihtamiseksi. • Varmista riittävä ilmanvaihto. • Tämä on normaalia. Jääpalakone lisää laitteen työmäärää.
Jääkaapin sisäpuoli on likainen ja/ tai haisee.	<ul style="list-style-type: none"> • Jääkaapin sisäpuoli on puhdistettava. • Jääkaapissa säilytetään voimakkaan hajuista ruokaa. 	<ul style="list-style-type: none"> • Puhdista jääkaapin sisäpuoli. • Pakkaa ruoka tiiviisti.
Laitteen sisällä on liian kylmä.	<ul style="list-style-type: none"> • Lämpötila on asetettu liian alhaiseksi. • Super-Cool- tai Super-Freeze-toiminto on käynnistetty tai se on käynnissä liian pitkään. 	<ul style="list-style-type: none"> • Aseta uusi lämpötila. • Kytke Super-Cool- tai Super-Freeze-toiminto pois päältä.

Ongelma	Mahdollinen syy	Mahdollinen ratkaisu
Laitteen sisällä ei ole tarpeeksi kylmää.	<ul style="list-style-type: none"> Lämpötila on asetettu liian korkeaksi. Jääkaappiin on laitettu liian lämpimiä elintarvikkeita. Ruokaa on varastoitu kerralla liikaa. Elintarvikkeet ovat liian lähellä toisiaan. Laitteen ovi ei ole tiiviisti kiinni. Ovi on avattu liian usein tai liian pitkään. 	<ul style="list-style-type: none"> Aseta uusi lämpötila. Jäähdytä elintarvikkeet ja ruuat aina ennen niiden lisäämistä. Lisää aina pieniä määriä ruokaa. Jätä aukko useiden elintarvikkeiden väliille, jolloin ilma pääsee virtaamaan. Sulje ovi. Älä avaa ovea liian usein.
Jääkaapin sisäpuolelle muodostuu kosteutta.	<ul style="list-style-type: none"> Ilmasto on liian lämmin ja liian kostea. Laitteen ovi ei ole tiiviisti kiinni. Ovi on avattu liian usein tai liian pitkään. Elintarvikkeita tai nesteitä ei säilytetä suljetuissa astioissa. 	<ul style="list-style-type: none"> Säädä lämpötilaa kylmemmälle. Sulje ovi. Älä avaa ovea liian usein. Anna kuumien ruokien jäähtyä huoneenlämpöiseksi ja peitä ruoat ja nesteet.
Jääkaapin kosteus kerääntyy jääkaapin ulkopinnalle tai ovien väliin.	<ul style="list-style-type: none"> Ilmasto on liian lämmin ja liian kostea. Ovi ei ole tiukasti kiinni. Laitteen kylmä ilma ja sen ulkopuolella oleva lämmin ilma tiivistyvät. 	<ul style="list-style-type: none"> Tämä on normaalia kosteissa ilmastoissa ja tilanne muuttuu, kun kosteusprosentti laskee. Varmista, että ovi on suljettu kunnolla.
Pakastinosastossa on paljon jäätä ja hurrretta.	<ul style="list-style-type: none"> Tuotteita ei ole pakattu asianmukaisesti. Laitteen laatikko tai ovi ei ole tiiviisti kiinni. Ovi on avattu liian usein tai liian pitkään. Oven tiiviste on likainen, kulunut, haljennut tai yhteensopimaton. Jokin sisäpuolella estää ovea sulkeutumasta kunnolla. 	<ul style="list-style-type: none"> Pakkaa aina kaikki tuotteet huolellisesti. Sulje ovi/laatikko. Älä avaa ovea liian usein. Puhdista oven tiiviste tai vaihda se uuteen. Aseta hyllyt, ovitelineet tai sisäiset laatikot uudelleen, jotta ovi sulkeutuu.
Ovi ei sulkeudu kunnolla.	<ul style="list-style-type: none"> Jääkaappi ei seiso tasaisesti. 	<ul style="list-style-type: none"> Varmista, että lattia on tasainen ja tukeva. Säädä säädettäviä jalkoja.
Laite pitää epänormaalia ääntä.	<ul style="list-style-type: none"> Laite ei sijaitse tasaisella lattialla. Laite koskettaa jotain sen ympärillä olevaa esinettä. 	<ul style="list-style-type: none"> Säädä jalat jotta laite on vaakatasossa. Poista esineet laitteen ympäriltä.
Jääkaapin alempiin laatikoihin kerääntyy vesipisaroita.	<ul style="list-style-type: none"> Ilmakosteus on liian suuri. 	<ul style="list-style-type: none"> Nosta jääkaapin lämpötilaa.

Ongelma	Mahdollinen syy	Mahdollinen ratkaisu
Kuuluu hiljaista ääntä, joka muistuttaa virtaavaa vettä.	<ul style="list-style-type: none"> Tämä on normaalia. 	<ul style="list-style-type: none"> -
Kuulet hälytysään.	<ul style="list-style-type: none"> Ovi on auki. 	<ul style="list-style-type: none"> Sulje ovi.
Kuulet heikkoa huminaa.	<ul style="list-style-type: none"> Antikondensoiva järjestelmä on toiminnassa. 	<ul style="list-style-type: none"> Tämä ehkäisee kondensoitumista ja on normaalia.
Sisävalaistus tai jäähdytysjärjestelmä ei toimi.	<ul style="list-style-type: none"> Pistoke ei ole liitetty seinäpistorasiaan. Virtalähde ei ole ehjä. LED-lamppu on rikki. Valokatkaisin on jumittunut. 	<ul style="list-style-type: none"> Liitä pistoke seinäpistorasiaan. Tarkista huoneen sähkönsyöttö. Soita paikalliseen sähköyhtiöön! Ota yhteyttä huoltoon lampun vaihtamiseksi. Irrota virtalähde. Paikanna valokatkaisin ja liikuta sitä muutaman kerran nähdäksesi, irtoaako jumiin jäänyt ruoka tällä tavalla.
Kaapin sivut ja oviliuska lämpenevät.	<ul style="list-style-type: none"> Tämä on normaalia. 	<ul style="list-style-type: none"> -
Vesiannostelijasta ei tule vettä tai et saa jääpaloja.	<ul style="list-style-type: none"> Vesihana on kiinni. Tuloletku on taittunut. Vedenpaine on alle 0,15 MPa. Suodatin on tukossa. Ovi ei ole täysin suljettu. Viileä vesi / Jääpalakone -toimintoa ei ole aktivoitu. Ei jääpaloja säiliössä. Jääpalat tarttuvat yhteen. Pakastimen lämpötila asetettu liian korkeaksi. 	<ul style="list-style-type: none"> Tarkista vesihana. Tarkista tuloletku. Tarkista vedenpaine. Vaihda suodatin. Sulje ovi. Aktivoi Viileä vesi / Jääpalakone -toiminto Odota, kunnes jääpaloja on saatavilla. Poista jääpalakimpale laatikosta, murskaa se ja laita takasin säilytyslaatikkoon. Laske pakastimen lämpötilaa.
Huomaa, että ensimmäisten jääpalojen valmistus voi kestää jopa 12 tuntia.		
Kone valmistaa vain pieniä jääpaloja.	<ul style="list-style-type: none"> Suodatin on vaihdettava. Vedenpaine on alle 0,15 MPa. 	<ul style="list-style-type: none"> Vaihda suodatin. Tarkista vedenpaine.
Jääannostelija on jumissa.	<ul style="list-style-type: none"> Vesi on jäänytynyt jään säilytyslaatikon karaan. Kara työntää jään ulos. Jääpalat ovat juuttuneet jääpalakoneen ja jään säilytyslaatikko väliin. Jään säilytyslaatikkoon on laitettu muussa laitteessa valmistettua jäätä. 	<ul style="list-style-type: none"> Poista jään säilytyslaatikko. Puhdista ja kuivaa kara. Pistä laatikko takaisin pakalleen. Poista jääpalat jääpalakoneen ja jään säilytyslaatikko välistä. Ainostaan jääpalakoneen valmistamia jääpaloja voidaan annostella.

Ongelma	Mahdollinen syy	Mahdollinen ratkaisu
Jääpalat haisevat ja maistuvat epämiellyttäviltä.	<ul style="list-style-type: none"> Jääpalakonetta käytetään liian harvoin. Pakastelokerossa on elintarvikkeita, joita ei ole pakattu tiiviisti. 	<ul style="list-style-type: none"> Muiden aineiden hajut ja maut tarttuvat jäähän. Hävitä jääpalat.
Kuulet virtaavan veden tai putoavien jääpalojen ääniä.	<ul style="list-style-type: none"> Tämä on normaalia, kun jää- tai vesitoiminto on aktivoitu. 	<ul style="list-style-type: none"> -
Laitteesta vuotaa vettä.	<ul style="list-style-type: none"> Vedenpaine on liian korkea. Vesiletku on vaurioitunut. 	<ul style="list-style-type: none"> Katkaise laitteesta virta, sulje vesihana ja soita asiakaspalveluun.
Ohjauspaneelissa näkyy virhekoodi.	<ul style="list-style-type: none"> On ilmennyt sähkön liittyvä käyttöongelma. 	<ul style="list-style-type: none"> Soita asiakaspalveluun.

9.2 Sähkökatkos

Sähkökatkoksen sattessa ruoan pitäisi pysyä turvallisen kylmänä noin 5 tuntia. Noudata seuraavia ohjeita erityisesti kesäaikaan, mikäli sähkökatkos kestää kauan:

- ▶ Vältä oven/laatikon avaamista.
- ▶ Älä laita laitteeseen uusia elintarvikkeita sähkökatkoksen aikana.
- ▶ Jos sähkökatkoksesta ilmoitetaan etukäteen ja keskeytyksen kesto on yli 5 tuntia, tee jäätä ja laita se jääkaapin yläosassa olevaan astiaan.
- ▶ Elintarvikkeet on tarkastettava välittömästi sähkökatkoksen loputtua.
- ▶ Koska lämpötila jääkaapissa nousee sähkökatkoksen tai muun häiriön aikana, elintarvikkeiden säilytysaika pienenee ja laatu kärsii. Kaikki sulaneet elintarvikkeet tulisi terveystarkistuksen välttämiseksi joko syödä tai kypsentää kuumentamalla ja pakastaa uudelleen (mikäli mahdollista) pikaisesti.



Huomautus: Muistitoiminto sähkökatkoksen aikana

Kun sähkövirta on palautunut, laite jatkaa ennen sähkökatkoa voimassa olleilla asetuksilla.

10.1 Purkaminen pakkauksesta



VAROITUS!

- ▶ Laitte on painava. Sen käsittelyyn tarvitaan aina vähintään kaksi henkilöä.
- ▶ Pidä kaikki pakkausmateriaalit poissa lasten ulottuvilta ja hävitä ne ympäristöystävällisesti.
- ▶ Ota laite pois pakkauksesta.
- ▶ Poista kaikki pakkausmateriaalit, myös läpinäkyvä suojakalvo.

10.2 Ympäristön olosuhteet

Huoneen lämpötilan tulisi aina olla 10–38 °C, koska huoneen lämpötila voi vaikuttaa laitteen sisälämpötilaan ja sen energiankulutukseen. Älä asenna laitetta lähelle muita lämpöä tuottavia laitteita (uunit, jääkaapit) ilman asianmukaista lämmöneristystä.

- Laajennettu lauhkea (SN): kylmälaite toimii suunnitellusti, kun ympäristön lämpötila on 10–32 °C.
- Lauhkea (N): kylmälaite toimii suunnitellusti, kun ympäristön lämpötila on 16–32 °C.
- Subtrooppinen (ST): kylmälaite toimii suunnitellusti, kun ympäristön lämpötila on 16–38 °C.
- Trooppinen (T): kylmälaite toimii suunnitellusti, kun ympäristön lämpötila on 16–43 °C.

10.3 Tilantarve

Tarvittava tila ovea avattaessa (kuva 10.3.):

Laitteen leveys: 158,8 cm

Laitteen syvyys: 110,3 cm

10.4 Tuuletusaukon poikkileikkaus

Laitteen turvallisuussyistä riittävän ilmanvaihdon aikaansaamiseksi on noudatettava vaadittujen ilmanvaihdon poikkileikkausten tietoja (kuva 10.4).

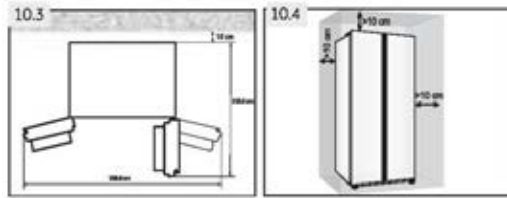

Huomautus: Vapaasti seisova laite: tämä kylmälaite on tarkoitettu käytettäväksi vapaasti seisovana laitteena eikä sitä saa käyttää sisäänrakennetun mallin tavoin.

10.5 Vesiliitäntä

Noudata alla olevia asennusohjeita (kuvat 10.5-1–10.5-6).



VAROITUS!

- ▶ On suositeltavaa, että pätevä teknikko asentaa laitteen.
- ▶ Varmista, että verkkopistoke on irrotettu pistorasiasta.
- ▶ Varmista, että vedensyöttö on katkaistu.
- ▶ Letkun ja talousvesiliitäntän väliin on asennettava sulkuventtiili, jonka on oltava helposti ulottuvilla asennuksen jälkeen, jotta veden syöttö voidaan tarvittaessa keskeyttää.
- ▶ Kytke vain kylmän veden syöttöön.
- ▶ Käytä liitäntään vain mukana toimitettua letkusarjaa.



VAROITUS!

- ▶ Liitä vain juomavesisyöttöön. Vedensuodatin suodattaa vedestä vain epäpuhtauksia ja tekee jäästä puhdasta ja hygieenistä. Se ei voi steriloida tai tuhota bakteereita tai muita haitallisia aineita.
- ▶ Liian korkea vedenpaine letkussa voi vahingoittaa laitetta. Asenna paineenalennin, kun letkun vedenpaine ylittää 0,6 MPa.
- ▶ Tarkista ennen liitäntää, että vesi on puhdasta ja kirkasta.



Huomautus: Vesiliitäntä

- ▶ Kylmän veden paineen on oltava 0,15–0,6 MPa.
- ▶ Vesiletkun suurin sallittu pituus on 8 metriä. Pidemmät letkut vaikuttavat jääkuutioidin ja kylmän veden sisältöön.
- ▶ Ympäristön lämpötilan on oltava vähintään 0 °C.
- ▶ Pidä vesiletku poissa lämmönlähteistä.

1. Leikkaa putki kahteen osaan vaadittuun pituuteen, joka on riittävä suodattimen (A) liittämiseen laitteeseen (B1) ja vesihanaan (B2) (kuva 10.5-1). Varmista käyttämällä terävää veistä, että saat siistin, tasaisen ja suoran leikkauspinnan.
2. Aseta putki (B1) noin 12 mm syvyyteen vesisuodattimen (A) kiinnityslaitteeseen (kuva 10.5-2). Varmista, että asennat suodattimen oikeaan suuntaan. Nuoli näyttää veden virtaussuunnan.
3. Kiinnitä putki lukituskiinnikkeellä (C) kuvan 10.5-3 mukaisesti.
4. Toista vaiheet 2 ja 3 putken (B2) suodattimen toisen puolen osassa.
5. Kytke putken pää (B2) yhteen sovittimista D, E ja F, joka sopii vesijohtoon (kuva 10.5-4).
6. Irrota tulppa laitteen takaosassa olevasta venttiilistä (kuva 10.5-5).
7. Kytke B1:n pää laitteen takaosassa olevaan venttiiliin (kuva 10.5-6).
8. Avaa vesihana ja tarkista, vuotaako järjestelmästä vettä. Huuhtelee putki.

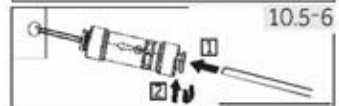
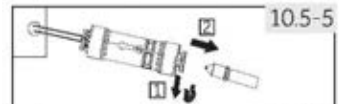
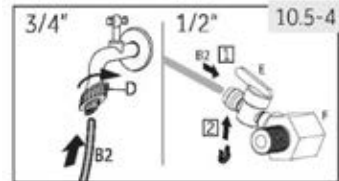
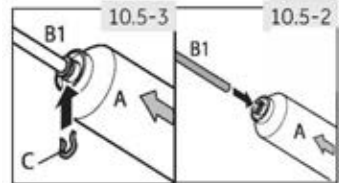
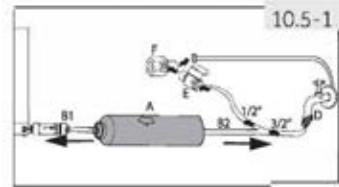

VAROITUS!

- ▶ Varmista, että liitännät ovat aina kiinteitä, kuivia ja vuotamattomia.
- ▶ Varmista, ettei letku ole koskaan puristuksissa, taivutettuna tai vääntyneenä.

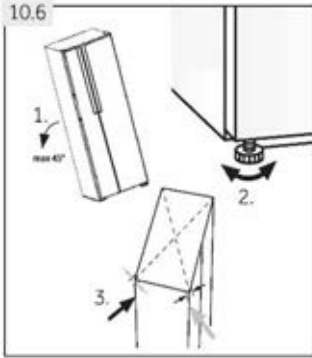

10.6 Laitteen sijoittaminen

Laitte tulee sijoittaa tasaiselle ja tukevalle alustalle.

1. Kallista laitetta hieman taaksepäin (kuva 10.6).
2. Aseta jalat halutulle tasolle.

Varmista, että etäisyys seinään on saranapuolella vähintään 10 cm.

3. Voit tarkistaa, miten tukevasti laite seisoo, heiluttamalla sitä kulmista. Kodinkoneen tulisi heilahdella lievästi ja samalla tavalla kumpaakin suuntaan. Muussa tapauksessa runko voi vääntyä ja tämä voi johtaa ovitiivisteiden vuotamiseen. Erittäin pieni takanoja helpottaa ovien sulkeutumista.

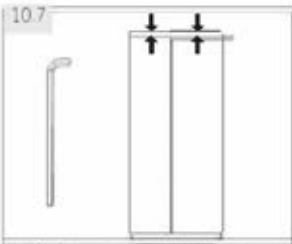

10.7 Ovien hienosäätö

Jos ovet eivät vielä kukaan ole samassa tasossa sen jälkeen, kun ovet on tasoitettu jaloilla, voit korjata asian kääntämällä saranan nostoakselia jääkaapin oven oikeassa alakulmassa jakoavaimella (kuva 10.7)

Laske ovea alemmaksi kääntämällä nostoakselia jakoavaimella myötäpäivään (kuva 10.7-1).

Voit nostaa ovea korkeammalle kääntämällä nostoakselia vastapäivään (kuva 10.7-2).

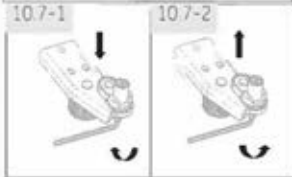

VAROITUS!

Älä säädä saranan nostoakselia liikaa sellaiseen korkeuteen, että akseli ei ehkä enää ole alkuperäisessä lukitussa asennossa. (Säädettävä korkeusalue: 3 mm)

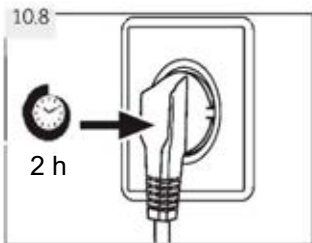

10.8 Odotusaika

Huoltovapaa voiteluöljy sijaitsee kompressorin kapselissa. Tämä öljy voi päästä suljetun putkijärjestelmän läpi kuljetuksen aikana, jos laite on kaltevassa asennossa. Ennen kuin kytket laitteen virtalähteeseen, sinun on odotettava vähintään 2 tuntia (kuva 10.8), jotta öljy kulkeutuu takaisin kapseliin.

10.9 Sähköliitäntä

Tarkista ennen jokaista liitäntää seuraavat seikat:

- ← Pistoke ja sulake ovat arvokilven mukaisia.
- ← Pistorasia on maadoitettu eikä käytössä ole jatkojohtoja.
- ← Pistoke ja pistorasia ovat ehdottomasti standardien mukaisia.
Liitä pistoke oikein asennettuun kotipistorasiaan.



VAROITUS:

Riskien välttämiseksi asiakaspalvelun on vaihdettava vaurioitunut virtajohto (katso takuukortti).

10.10 Oven irrotus ja asennus

Jos sinun on poistettava ovet laitteesta, noudata alla olevia ovien irrotus- ja asennusohjeita. (kuva 10.10).



VAROITUS:

- ← Sammuta laite ennen tämän toiminnon suorittamista ja irrota pistoke pistorasiasta.
 - ← Sulje veden syöttöventtiili.
 - ← Laite on painava. Laitteen käsittelyyn tarvitaan aina vähintään kaksi henkilöä.
 - ← Älä kallista laitetta enempää kuin 45 astetta tai aseta sitä vaakasuoraan maahan.
- ← Ovi voi pudota ja vahingoittaa ihmisiä tai vahingoittua näiden vaiheiden aikana.

1. Vapauta kahden liittimen vasen puoli vedestä laitteen vasemmasta etukulmasta laitteen pohjasta: paina ja pidä kaulusta kuvan osoittamalla tavalla ja irrota vesiputki. (kuva 10.10-1).

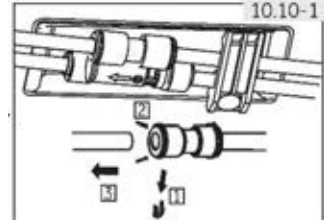

2. Löysää saranakannen ruuvi ja irrota kansi (kuva 10.10-2). Kun irrotat pakastimen oven, irrota kaikki kaapelit paitsi maadoituskaapeli.

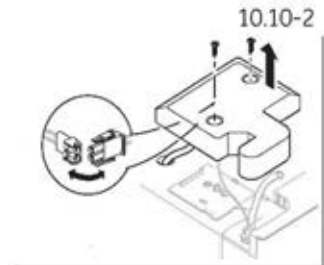

3. Löysää ruuvit, jotka pitävät yläsaranan paikallaan, ja irrota sitten sarana. (kuva 10.10-3).
4. Poista ovi nostamalla (kuva 10.10-4). Kun irrotat pakastimen oven, nosta sitä niin korkealle, että saat irrotettua vesiliitäntän laitteen pohjasta.
5. Asenna ovi takaisin tekemällä irrotusvaiheessa tehdyt toimenpiteet päinvastaisessa järjestyksessä. Varmista, että maadoitusjohto on kiinnitetty ruuvilla.
6. Asenna vesiliitäntä uudelleen.

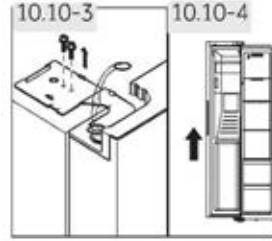

Huomautus: jääkaapin ovi

Kuvissa näkyy pakastimen oven irrottaminen. Käytä jääkaapin ovessa vastaavia osia toiselta puolelta.

11.1 Tuoteseloste asetuksen mukaisesti (EU) № 2019/2016

Kaupallinen tuotemerkki	Haier
Mallitunniste	HSR3918FI*/H50*IF9183/HSR3918EI*/H50*IE9183/ HSR5918DI*/H505918DI*/H50*ID9185
Malliluokka	Jääkaappi-pakastin
Energiatehokkuusluokka	F/F/E/E/D/D/D
Vuotuinen energiankulutus (kWh/vuosi) ¹⁾	393/393/317/317/253/253/253
Jääkaapin tilavuus (l)	337/337/337/337/333/333/333
Pakastustilavuus (l)	178
Tähtien lukumäärä	
Muiden osastojen lämpötila > 14 °C	ei
Frostfree-järjestelmä	kyllä
Lämpötilan nousuaika (h)	5
Pakastuskapasiteetti (kg / 24 h)	10
Ilmastoluokka	SN-N-ST
Tämä laite on tarkoitettu käytettäväksi ympäristön lämpötilassa 10–38 °C.	
Melupäästöluokka ja äänitaso ilmassa (dB(A) re 1pW)	C(40)
Tyyppi	Vapaasti seisova

¹⁾perustuen vakiotestin tuloksiin 24 tunnin ajalta. Todellinen energiankulutus riippuu siitä, miten laitetta käytetään ja missä se sijaitsee.

11.2 Tekniset lisätiedot

Kokonaissäilytystilavuus (l)	515/515/515/515/511/511/511
Jännite / taajuus	220–240 V~/50 Hz
Sulatuksen ottoteho (W)	200
Pääsulake (A)	15
Kylmäaine	R600a
Vedenpaine, MPa	0,15–0,6
Mitat (K/L/S, mm)	1 775/908/659

11.3 Standardit ja direktiivit 

Tämä tuote täyttää kaikkien sovellettavien EY-direktiivien vaatimukset vastaavilla yhdenmukaistetuilla standardeilla, joissa säädetään CE-merkinnästä.

Suosittelemme Haierin asiakaspalvelua ja alkuperäisten varaosien käyttöä.

Jos laitteessasi on ongelma, tarkista ensin VIANMÄÄRITYSOSIO.

Jos et löydä ratkaisua, ota yhteyttä

- ▶ paikalliseen jälleenmyyjän tai
- ▶ siirry sivuston www.haier.com Service & Support -kohtaan, josta löydät puhelinnumerot ja usein kysytyt kysymykset ja josta voit aktivoida huoltopyynnön.

Jos haluat ottaa yhteyttä palveluumme, varmista, että sinulla on seuraavat tiedot saatavilla. Tiedot löytyvät arvokilvestä.

Malli _____ N° SARJA _____

Tarkista myös tuotteen mukana toimitettu takuukortti takuun varalta.

Alla on osoitetietomme Euroopassa, jos sinulla on yleisluontoisia kysymyksiä yrityksestämme:

Haierin osoitteet Euroopassa			
Maa*	Osoite	Maa*	Osoite
Italia	Haier Europe Trading SRL Via De Cristoforis, 12 21100 Verese ITALY	Ranska	Haier France SAS 3-5 rue des Gravieres 92200 Neuilly sur Seine FRANCE
Espanja Portugali	Haier Iberia SL Pg. Garcia Faria, 49-51 08019 Barcelona SPAIN	Belgia-FR Belgia-NL Alankomaat Luxemburg	Haier Benelux SA Anderlecht Route de Lennik 451 BELGIUM
Saksa/ Itävalta	Haier Deutschland GmbH Hewlett-Packard-Str. 4 D-61352 Bad Homburg GERMANY	Puola tarkista Unkari Kreikka Romania Venäjä	Haier Poland Sp. zo.o. Al. Jeruzolimskie 181B 02-222 Warszawa POLAND
Yhdistynyt kuningaskunta	Haier Appliances UK Co.Ltd. One Crown Square Church Street East Woking, Surrey, GU21 6HR UK		

*Katso lisätietoja osoitteesta www.haier.com

*** Kylmälaitteen takuun kesto:**

Vähimmäistakuu on: 2 vuotta EU-maissa, 3 vuotta Turkissa, 1 vuosi Isossa-Britanniassa, 1 vuosi Venäjällä, 3 vuotta Ruotsissa, 2 vuotta Serbiassa, 5 vuotta Norjassa, 1 vuosi Marokossa ja 6 kuukautta Algeriassa. Tunisia ei vaadi lakisääteistä takuuta.

*** Varaosien saatavuus laitteen korjausta varten:**

Termostaatteja, lämpötilan tunnistimia, painettuja piirilevyjä ja valonlähteitä on saatavilla varaosina vähintään 7 vuoden ajan sen jälkeen, kun kyseisen mallin viimeinen kappale on myyty.

*Ovien kädensijoja, ovien saranoita, alustoja ja koreja on saatavilla varaosina vähintään seitsemän vuoden ajan ja ovitiivisteitä vähintään 10 vuoden ajan sen jälkeen, kun kyseisen mallin viimeinen kappale on tullut myyntiin.

***Tekninen apu**

Jos haluat ottaa yhteyttä tekniseen tukeen, käy verkkosivustollamme <https://corporate.haier-europe.com/en/>. Valitse 'website'-kohdassa tuotemerkkisi ja maasi. Siirryt sivulle, josta löydät puhelinnumeron ja lomakkeen, jonka täyttämällä voit pyytää teknistä tukea.

**Lisätietoja tuotteesta: <https://eprel.ec.europa.eu/>



Brukerhåndbok

Kjøleskap-fryser

HSR3918FI*

HSO*IF9183

HSR3918EI*

HSO*IE9183

HSR5918DI*

HS05918DI*

HSO*ID9185

*=MP,MX,PG,PFI,PB,PW,BP,GP,MB

NO

Haier

Takk for at du kjøpte et Haier-produkt.

Les disse instruksjonene nøye før du bruker dette apparatet. Instruksjonene inneholder viktig informasjon som vil hjelpe deg å få det beste ut av apparatet og sikre sikker og riktig installasjon, bruk og vedlikehold.

Oppbevar denne håndboken på et praktisk sted slik at du alltid kan se den for sikker og riktig bruk av apparatet.

Hvis du selger apparatet, gir det bort eller lar det ligge igjen når du flytter, sørg for at du også passerer denne håndboken slik at den nye eieren kan bli kjent med apparatet og sikkerhetsadvarslene.



Brosjyre

Advarsel - Viktig sikkerhetsinformasjon



Generell informasjon og tips



Miljøinformasjon



Kassering

Bidra til å beskytte miljøet og menneskers helse. Legg emballasjen i aktuelle beholdere for å resirkulere den. Bidra til å resirkulere avfall fra elektriske og elektroniske apparater. Ikke kast apparater merket med dette symbolet sammen med husholdningsavfallet. Returner produktet til ditt lokale resirkuleringsanlegg eller kontakt kommunekontoret.



ADVARSEL!

Fare for skade eller kvelning!

Kjølemedier og gasser må kasseres på en profesjonell måte. Forsikre deg om at slangen til kjølemiddelkretsen ikke er skadet før den kastes på riktig måte. Koble apparatet fra strømmettet. Kutt av nettkabelen og kast den. Fjern skuffene og skuffene samt dørlåsen og pakningene, for å forhindre at barn og kjæledyr blir lukket i apparatet.

Gamle hvitevarer har fortsatt en viss restverdi. En miljøvennlig deponeringsmetode vil sikre at verdifulle råvarer kan gjenvinnes og brukes på nytt.

Cyclopentan, et brennbart stoff som ikke er skadelig for ozon, brukes som ekspander for isolasjonsskummet.

Ved å sikre at dette produktet avhendes på riktig måte, vil du bidra til å forhindre potensielle negative konsekvenser for miljøet og menneskers helse, som ellers kan forårsakes.

For mer detaljert informasjon om resirkulering av dette produktet, vennligst kontakt ditt lokale råd, din husholdningsavfallstjeneste eller butikken der du kjøpte produktet, håndtert av fagfolk.

1 - Sikkerhetsinformasjon.....	4
2 - Tiltent bruk.....	9
3 - Produktbeskrivelse.....	12
4 - Kontrollpanel.....	13
5 - Bruk.....	14
6 - Energisparetips.....	24
7 - Utstyr.....	25
8 - Stell og rengjøring.....	27
9 - Feilsøking.....	30
10 - Installasjon.....	34
11 - Tekniske data.....	39
12 - Kundeservice.....	40

Les følgende sikkerhetstips før du slår på apparatet for første gang!:



ADVARSEL!

Før første gangs bruk

- ▶ Kontroller at det ikke er noen transportskade.
- ▶ Fjern all emballasje og oppbevar utilgjengelig for barn.
- ▶ Vent minst to timer før du installerer apparatet for å sikre at kjølemiddelkretsen er fullt effektiv.
- ▶ Håndter alltid apparatet med minst to personer fordi det er tungt.

Installasjon

- ▶ Apparatet bør plasseres på et godt ventilert sted. Sørg for en plass på minst 10 cm over og rundt apparatet.
- ▶ **ADVARSEL:** Ventilasjonsåpninger i apparatets kabinett eller i den innebygde konstruksjonen må ikke tildekkes.
- ▶ Plasser aldri apparatet på et fuktig sted eller et sted hvor det kan sprutes med vann. Rengjør og tørk vannsprut og flekker med en myk ren klut.
- ▶ Ikke installer apparatet i direkte sollys eller i nærheten av varmekilder (f.eks. komfyrer, varmeovner).
- ▶ Installer og juster apparatet i et område som passer for størrelse og bruk.
- ▶ Forsikre deg om at den elektriske informasjonen på typeskiltet stemmer overens med strømforsyningen. Hvis ikke, kontakt en elektriker.
- ▶ Apparatet drives av en 220-240 VAC / 50 Hz strømforsyning. Unormal spenningssvingning kan føre til at apparatet ikke starter, eller at temperaturreguleringen eller kompressoren blir skadet, eller det kan være unormal støy under bruk. I slike tilfeller skal det monteres en automatisk regulator.
- ▶ Ikke bruk multipluggadaptore og skjøteledninger.
- ▶ **ADVARSEL:** Ikke plasser flere bærbare stikkontakter eller bærbare strømforsyninger på baksiden av apparatet.
- ▶ **ADVARSEL:** Når du plasserer apparatet, må du sørge for at strømledningen ikke er fanget eller skadet.
- ▶ Ikke trakk på strømkabelen.

**ADVARSEL!**

- ▶ Bruk en separat jordet stikkontakt for strømforsyningen som er lett tilgjengelig. Dette apparatet må jordes.

Bare for Storbritannia: Apparatets strømkabel er utstyrt med 3-ledningskontakt (jording) som passer til en standard 3-ledningskontakt (jordet). Aldri kutt av eller demonter den tredje pinnen (jording). Etter at apparatet er installert, skal støpselet være tilgjengelig.

- ▶ **ADVARSEL:** Ikke skad kjølevæskekretsen.

Daglig bruk

- ▶ Dette apparatet kan brukes av barn i alderen fra åtte år og eldre og personer med nedsatt fysisk, sensorisk eller mental evne eller med mangel på erfaring og kunnskap, forutsatt at de blir veiledet eller gitt instruksjoner om bruk av apparatet på en trygg måte, og de forstår de involverte farene.
- ▶ Barn skal ikke leke med apparatet.
- ▶ Barn i alderen 3 til 8 år har lov til å laste og losse kjøleapparater, men ikke til å rengjøre og installere kjøleapparater.
- ▶ Hold barn under 3 år unna apparatet med mindre de er under konstant tilsyn.
- ▶ Rengjøring og vedlikehold skal ikke utføres av barn uten tilsyn.
- ▶ Apparatet må plasseres slik at støpselet er tilgjengelig
- ▶ Hvis kullgass eller annen brennbar gass lekker inn i nærheten av apparatet, slå av ventilen til den lekkende gassen, åpne dørene og vinduene og ikke koble fra strømkabelen til kjøleskapet/fryseren eller noe annet apparat.
- ▶ Legg merke til at apparatet er innstilt for bruk ved det spesifikke omgivelingsområdet mellom 10 og 38 °C. Apparatet fungerer kanskje ikke som det skal hvis det blir stående i en lengre periode ved en temperatur over eller under det angitte området.
- ▶ Ikke plasser ustabile gjenstander (tunge gjenstander, beholdere fylt med vann) på toppen av kjøleskapet/fryseren, for å unngå personskade forårsaket av fall eller elektrisk støt forårsaket av kontakt med vann.
- ▶ Ikke trekk i dørhyllene. Døren kan trekkes skrått, flaskestativet kan trekkes bort, eller apparatet kan velte.



ADVARSEL!

- ▶ Åpne og lukk døren kun med håndtakene. Avstanden mellom døren og skapet er veldig smal. Ikke legg hendene i disse områdene for å unngå å klemme fingrene. Åpne eller lukk kjøle-/frysedørene kun når det ikke er barn som står innenfor dørens bevegelsesområde.
- ▶ Oppbevar aldri flaskeøl eller drikkevarer, væsker i flasker eller bokser (foruten høyprosent brennevin), spesielt kullsyreholdige drikker i fryseren, da disse vil sprekke under frysing.
- ▶ Ikke oppbevar eksplosive stoffer som aerosolbeholdere med brennbar drivgass i dette apparatet.
- ▶ Oppbevar ikke medisiner, bakterier eller kjemiske midler i apparatet. Dette apparatet er et husholdningsapparat. Det anbefales ikke å lagre materialer som krever strenge temperaturer.
- ▶ Sjekk tilstanden til maten hvis en oppvarming i fryseren har funnet sted.
- ▶ Ikke still inn unødvendig lav temperatur i kjøleseksjonen. Minustemperaturer kan forekomme ved høye innstillinger. Obs: Flasker kan sprekke
- ▶ Ikke berør frosne varer med våte hender (bruk hansker). Spesielt ikke spis ispinner umiddelbart etter at de er tatt ut av fryseren. Det er fare for frysing eller dannelse av frostblommer. FØRSTEHJELP: oppbevares umiddelbart under rennende kaldt vann. Ikke trekk unna!
- ▶ Ikke berør innsiden av fryseboksen når den er i bruk, spesielt med våte hender, da hendene dine kan fryse fast på overflaten.
- ▶ Koble fra apparatet i tilfelle strømbrudd eller før rengjøring. Vent minst 7 minutter før du starter apparatet på nytt, siden hyppig start kan skade kompressoren.
- ▶ **ADVARSEL:** Ikke bruk elektriske apparater inne i apparatets oppbevaringsrom, med mindre de er av den typen som anbefales av produsenten.

Vedlikehold/rengjøring

- ▶ Sørg for at barn er under oppsyn hvis de utfører rengjøring og vedlikehold.

**ADVARSEL!**

- ▶ Koble apparatet fra strømforsyningen før du utfører rutinemessig vedlikehold. Vent minst 7 minutter før du starter apparatet på nytt, siden hyppig start kan skade kompressoren.
- ▶ Hold støpselet, ikke kablen, når du kobler fra apparatet.
- ▶ Ikke rengjør apparatet med harde børster, stålbørster, vaskemiddelpulver, bensin, amylacetat, aceton og lignende organiske løsninger, sure eller alkaliske løsninger. Rengjør med spesialvaskemiddel for kjøleskap/fryser for å unngå skade. Bruk til slutt varmt vann og natronløsning - ca en spiseskje natron til en liter/liter vann. Skyll grundig med vann, og tørk av. Ikke bruk rengjøringspulver eller andre slipende rengjøringsmidler. Ikke vask avtakbare deler i oppvaskmaskin.
- ▶ Ikke skrap av frost og is med skarpe gjenstander. Ikke bruk spray, elektriske varmeovner som varmeovn, hårføner, damprensere eller andre varmekilder for å unngå skade på plastdelene.
- ▶ **ADVARSEL:** Ikke bruk mekaniske enheter eller andre metoder for å akselerere avrimingsprosessen, bortsett fra de som anbefales av produsenten.
- ▶ Hvis strømledningen er skadet, må den byttes ut av produsenten, serviceagenten eller tilsvarende kvalifiserte personer for å unngå fare.
- ▶ Ikke prøv å reparere, demontere eller modifisere apparatet på egen hånd. Ved reparasjon, kontakt vår kundeservice.
- ▶ Hvis lyslampene er skadet, må de skiftes ut av produsenten, dennes servicerepresentant eller tilsvarende kvalifiserte personer for å unngå fare.
- ▶ Fjern støvet på baksiden av enheten minst én gang i året for å unngå fare ved brann, samt økt energiforbruk.
- ▶ Ikke spray eller skyll apparatet under rengjøring.
- ▶ Ikke bruk vannspray eller damp for å rengjøre apparatet.
- ▶ Ikke rengjør de kalde glasshyllene eller glassdøren med varmt vann. Plutselige temperaturendringer kan føre til at glasset knuses.



ADVARSEL!

- ▶ Hvis du lar apparatet stå ute av bruk i en lengre periode, la det stå åpent for å forhindre at det bygges opp lukt og ubehagelig lukt inne.

Informasjon om kjølemiddelgass



ADVARSEL!

Apparatet inneholder det brennbare kjølemediet ISOBUTANE (R600a). Sørg for at kjølemiddelkretsen ikke er skadet under transport eller installasjon. Kjølemiddel som lekker kan forårsake øyeskader eller antennes. Hvis det har oppstått en skade, hold åpne ildkilder unna, ventiler rommet grundig, **ikke** plugg eller koble fra strømledningene til apparatet eller andre apparater. Informer kundeservice.

Hvis øynene kommer i kontakt med kjølemediet, skyll det umiddelbart under rennende vann og kontakt øyespesialisten umiddelbart.

ADVARSEL: Kjøllesystemet er under høyt trykk. Ikke tukle med den. Siden de brennbare kjølemediene brukes, vennligst installer, håndter og vedlikehold apparatet i henhold til instruksjonene og kontakt en profesjonell agent eller vår ettersalgsservice for å avhende apparatet.



ADVARSEL!

For kjøleskap med isvannsfunksjon, vær oppmerksom på følgende advarsel:

For apparater som ikke er ment å kobles til vannforsyningen:

ADVARSEL: fyll kun med drikkevann.

For apparater beregnet på å kobles til vannforsyningen:

ADVARSEL: Koble kun til drikkevannsforsyningen.

Hvis du ønsker å rengjøre vannsystemet, se brukerhåndboken. Hvis du har spørsmål, kontakt ettersalgsservicen.

2.1 Tiltent bruk

Dette apparatet er beregnet for bruk i husholdninger og lignende bruksområder som f.eks

- Personalets kjøkkenområder i butikker, kontorer og andre arbeidsmiljøer;
 - gårds hus og av gjester på hoteller, moteller og andre typer boligmiljøer;
 - bed and breakfast type miljøer;
 - catering og lignende ikke-detaljhandel applikasjoner.
- Hvis apparatet ikke skal brukes over lengre tid, og du kun vil bruke Holiday-funksjonen eller kjøleskapet av-funksjonen for kjøøl/frys:
- Ta ut maten.
 - Trekk ut strømledningen.
 - Tøm og rengjør vanntanken.
 - Rengjør apparatet som beskrevet ovenfor.
 - Hold dørene åpne for å forhindre dannelse av vond lukt inne.
- For å sikre sikker oppbevaring av matvarer eller vin, vennligst følg denne bruksanvisningen.
- Apparatet bør rengjøres minst en gang hver fjerde uke for godt vedlikehold og for å forhindre lukt fra lagret mat. Hold alltid dørpakningen ren.
- (1.) Skrubb innsiden og utsiden av kjøleskapet, inkludert dørpakning, dørhulle, glasshyller, bokser og så videre, med et mykt håndkle eller svamp dyppet i varmt vann (nøytralt vaskemiddel kan tilsettes).
 - (2.) Hvis væsker søles ved et uhell, bør alle forurensede komponenter fjernes og legges under rennende vann. Etter vask, tørk og tørk.
 - (3.) Hvis det er sølt fløte (som krem, smeltende is), fjern alle de forurensede delene, legg dem i det varme vannet ved ca. 40 °C en stund, skyll deretter med flytevannet, tørk og plasser det tilbake inn i kjøøl/frys.
 - (4.) I tilfelle en liten del eller komponent kommer inn i kjøleskapet (mellom hyllene eller skuffene), bruk en liten myk børste for å frigjøre den. Hvis du ikke kunne nå delen, kontakt Haier-service.

- ▶ For å unngå kontaminering av mat, vennligst respekter følgende instruksjoner:
 - Åpning av døren i lange perioder kan føre til en betydelig økning av temperaturen i rommene til apparatet.
 - Rengjør regelmessig overflater som kan komme i kontakt med mat og tilgjengelige dreneringssystemer.
 - Rengjør vanntanker hvis de ikke har blitt brukt i løpet av 48 timer; skyll vannsystemet som er koblet til en vannforsyning, hvis vann ikke har blitt drenert i løpet av fem dager.
 - Oppbevar rått kjøtt og fisk i egnede beholdere i kjøøl/frys, slik at det ikke kommer i kontakt med eller drypper på annen mat. For å sikre sikker oppbevaring av matvarer, skal hurtigmat og rått kjøtt/fisk oppbevares separat.
 - To-stjerners fryserom er egnet for oppbevaring av forhåndsfryst mat, oppbevaring eller tilberedning av is krem og til å lage isbiter.
 - En-, to- og trestjerners rom er ikke egnet for frysing av fersk mat.
 - Hvis kjøleapparatet blir stående tomt i lange perioder, må du slå av, tine, rense, tørke det, og la døren stå åpen for å forhindre at det utvikler seg mugg i apparatet.
- ▶ Detaljene om den mest hensiktsmessige delen i rommet til apparatet der spesifikke typer mat skal oppbevares, med tanke på fordelingen av temperatur som kan være tilstede i de forskjellige rommene i apparatet, er i den andre delen av håndboken.

Kassering



De  symbolet på produktet eller på emballasjen indikerer at dette produktet ikke kan behandles som husholdningsavfall. Det skal i stedet overleveres til gjeldende oppsamlingssted for resirkulering av elektrisk og elektronisk utstyr. Ved å sikre at dette produktet kasseres på riktig måte, vil du bidra til å forhindre potensielle negative konsekvenser for miljø og menneskers helse, noe som ellers kan forårsakes av upassende avfallshåndtering av dette produktet. Hvis du vil ha mer detaljert informasjon om resirkulering av dette produktet, kan du kontakte den lokale kommuneadministrasjonen, den lokale avfallstjenesten for husholdningsavfall eller butikken der du kjøpte produktet.

Siden de brennbare isolasjonsblåsende gassene brukes, vennligst kontakt en profesjonell agent eller vår ettersalgsservice for å avhende apparatet.

ADVARSEL!

Fare for skade ved kvelning!

Kjølemedier og gasser må kasseres på en profesjonell måte. Forsikre deg om at slangen til kjølemiddelkretsen ikke er skadet før den kastes på riktig måte. Koble apparatet fra strømmettet. Kutt av nettkabelen og kast den. Fjern skuffene og skuffene samt dørlåsen og tetningene for å forhindre at barn og kjæledyr blir lukket i apparatet.

2.2 Tilbehør

Sjekk tilbehøret og litteraturen i henhold til denne listen (fig. 2.2):



i Obs

På grunn av tekniske endringer og forskjellige modeller kan noen av illustrasjonene i denne håndboken avvike fra din modell.

Bilde av apparatet (fig. 3)

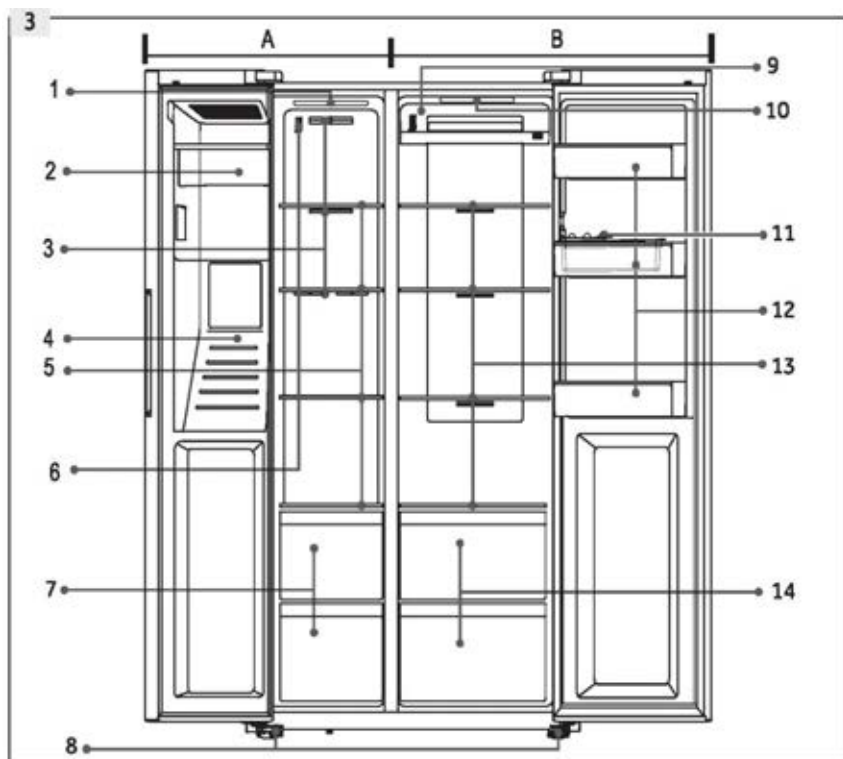

A: Fryserom

- 1 Taklampe
- 2 Ismaskin med isbeholder
- 3 Luftkanal
- 4 Vann- og isdispenser
- 5 Oppbevaringshyller
- 6 Sensor
- 7 Skuffer

B: Kjøleskap

- 8 Justerbare føtter
- 9 Luftkanal
- 10 Taklampe
- 11 Eggebrett
- 12 Dørstativ/flaskeholder
- 13 Hyller
- 14 Skuffer

Kontrollpanel (fig. 4)

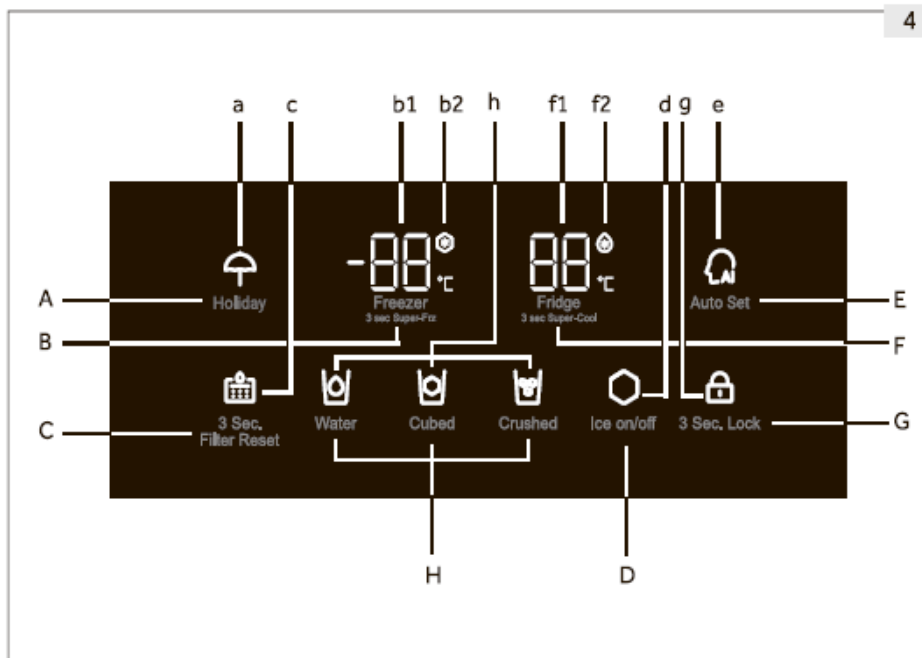
**Nøkler:**

- A Holiday-funksjon på/av
- B Temperaturjustering i fryseren
- C Tilbakestill filter
- D Ismaskinfunksjon på/av
- E Auto Set-funksjon på/av
- F Temperaturjustering av kjøleskap
- G Panellåsvelger
- H Valg av dispenserfunksjon

Indikatorer:

- a Holiday-modus
- b1 Temperatur på fryseren
- b2 Super-Freeze-modus
- c Filterendringsstatus
- d Ismaskinstatus
- e Auto Set-status
- f1 Temperatur på kjøleskap
- f2 Super-Cool-modus
- g Panellås
- h Dispenserstatus

5.1 Før første gangs bruk

- ▶ Fjern all emballasje, oppbevar den utenfor barns rekkevidde og kast den på en miljøvennlig måte.
- ▶ Rengjør innsiden og utsiden av apparatet samt interiøret og tilbehøret med vann og et mildt rengjøringsmiddel, og tørk det godt med en myk klut.
- ▶ Etter at apparatet er nivellert og rengjort, vent i minst 2 timer før du kobler det til strømforsyningen. Se avsnitt INSTALLASJON.
- ▶ Forkjøøl rommene ved høye innstillinger før du fyller med mat. Funksjonen Super Cool og Super Freeze bidrar til å kjøle ned rommene raskt.
- ▶ Kjøleskapstemperaturen og frysertemperaturen stilles automatisk inn til henholdsvis 5 °C og -18 °C. Dette er de anbefalte innstillingene. Hvis du ønsker det, kan du endre temperaturen manuelt. Se Manuell justeringsmodus.

5.2 Sensortaster

Tastene på kontrollpanelet er sensortaster, som kan reagere ved lett berøring med fingeren.

5.3 Slå apparatet på/av

Apparatet er i drift så snart det er koblet til strømforsyningen. Temperaturene som vises vil vise de faktiske temperaturene i rommet. Panellåsen kan være aktiv.

Tøm apparatet før du slår det av. For å slå av apparatet, trekk strømledningen ut av stikkkontakten.



Legge merke til: Forhåndsinnstillinger

- ▶ Apparatet er forhåndsinnstilt til anbefalt temperatur på 5 °C (kjøleskap) og -18 °C (fryser). Under normale omgivelsesforhold trenger du ikke å stille inn en temperatur.
- ▶ Når apparatet slås på etter at det er koblet fra hovedstrømforsyningen, kan det ta opptil 12 timer før riktig temperatur oppnås.



5.4 Lås/lås opp panel

- ▶ Berør tasten "G" (3 Sec. Lock) i 3 sekunder for å blokkere temperatur- og funksjonsinnstillingstastene mot aktivering.
- ▶ Indikatoren "g" lyser (fig. 5.4) og belysningen på panelet er slått av. Ikonet blinker hvis en tast berøres mens panellåsen er aktivert.
- ▶ For å låse opp panelet, trykk på tasten igjen i 3 sekunder.



Legge merke til: Panellås

Betjeningspanelet blokkeres automatisk mot aktivering dersom ingen tast berøres i løpet av 30 sekunder. For alle innstillinger unntatt dispenserfunksjon, må kontrollpanelet låses opp.

5.5 Standby-modus

Skjermen slås av automatisk 30 sekunder etter at en tast ble berørt. Displayet låses automatisk. Den lyser automatisk når en tast berøres eller en av dørene åpnes.

5.6 Døråpningsalarm

Når en dør står åpen i mer enn 3 minutter, høres døråpningsalarmen. Alarmen kan dempes ved å lukke døren. Hvis døren står åpen i mer enn 7 minutter, slås lyset inne i rommet automatisk av.

5.7 Velg arbeidsmodus

Du må velge en av følgende to måter å stille inn apparatet på:

5.7.1 Auto Set-modus

Hvis du ikke har noen spesielle krav, anbefaler vi at du bruker Auto Set-modus: I denne modusen justerer apparatet automatisk temperaturinnstillingen i henhold til omgivelsestemperaturen og temperaturendringen i apparatet.

1. Lås opp panelet ved å trykke på tasten "G" hvis det er låst (fig. 5.4).
2. Berøringstast "E" (Auto Set) (fig. 5.7.1-1)
3. Indikator "e" lyser og funksjonen er aktivert (fig. 5.7.1-2).

Ved å gjenta trinnene ovenfor eller velge Holiday/Super-Freeze/Super-Cool-modus, kan denne funksjonen slås av igjen.

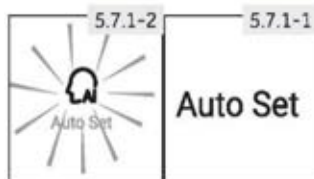

Legge merke til: Auto Set-modus

I Auto Set-modus kan ikke temperaturen i kjøleskapet og fryseren justeres manuelt.

5.7.2 Manuell justeringsmodus

Hvis du ønsker å manuelt justere temperaturen på apparatet for å lagre en bestemt matvare, kan du stille inn temperaturen med en temperaturjusteringstast:

5.7.2.1 Juster temperaturen på kjøleskapet

1. Lås opp panelet ved å trykke på tasten "G" hvis det er låst (fig. 5.4).
2. Trykk på tasten "F" (kjøleskap) for å velge kjølerommet. Temperaturen i kjøleseksjonen (f1) begynner å blinke (fig. 5.7.2-1).
3. Berør tasten "F" (kjøleskap) gjentatte ganger til ønsket temperatur blinker (fig. 5.7.2-2). Et signal høres ved hvert tastetrykk. Temperaturen øker i sekvenser på 1 °C fra minimum 1 °C til maksimalt 9°C. Den optimale temperaturen i kjøleskapet er 5 °C. Kaldere temperaturer betyr unødvendig energiforbruk.
4. Trykk på en hvilken som helst tast unntatt "F" (kjøleskap) for å bekrefte, eller innstillingen bekreftes automatisk etter 5 sekunder. Den viste temperaturen slutter å blinke.

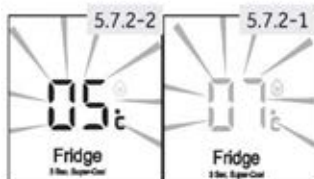

i Legge merke til: Konflikt med andre funksjoner

Temperaturen kan ikke justeres hvis en annen funksjon (Super Cool, Super Freeze, Holiday eller Auto Set) er aktivert eller displayet er låst. Den tilsvarende indikatoren vil blinke ledsaget av en summer.

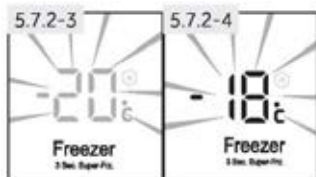

5.7.2.2 Juster temperaturen på fryseren

1. Lås opp panelet ved å trykke på tasten "G" hvis det er låst (fig. 5.4).
2. Trykk på tasten "B" (Fryser) for å velge fryseseksjonen. Temperaturen i fryseseksjonen (b1) begynner å blinke (fig. 5.7.2-3).
3. Berør tasten "B" (Fryser) gjentatte ganger til ønsket temperatur blinker (fig. 5.7.2-4). Et signal høres ved hvert tastetrykk. Temperaturen øker i sekvenser på 1 °C fra -14 °C til -24 °C. Den optimale temperaturen i fryseren er -18 °C. Kaldere temperaturer betyr unødvendig energiforbruk.
4. Trykk på en hvilken som helst tast unntatt "B" (Fryser) for å bekrefte, eller innstillingen bekreftes automatisk etter 5 sekunder. Den viste temperaturen slutter å blinke.

i Legge merke til: Påvirkning på temperaturen

Innendørstemperaturene påvirkes av følgende faktorer:

- ▶ Omgivelsestemperatur
- ▶ Mengde lagret mat
- ▶ Hyppighet av døråpning
- ▶ Installasjon av apparatet

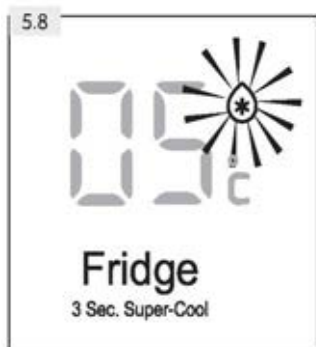

5.8 Super-Cool-funksjon

Slå på Super-Cool-funksjonen hvis du vil tilsette en stor mengde mat på en gang (for eksempel etter kjøp). Super-Cool-funksjonen akselererer kjølingen av fersk mat og beskytter varene som allerede er lagret mot uønsket oppvarming.

1. Lås opp panelet ved å trykke på tasten "G" hvis det er låst (fig. 5.4).
2. Trykk på tasten "F" (kjøleskap) i 3 sekunder. Indikator "f2" lyser og funksjonen er aktivert. (Fig. 5.8).

Den samme operasjonen stopper Super-Cool-funksjonen.

i Legge merke til: Automatisk avslåing

- ▶ Denne funksjonen deaktiveres automatisk etter ca. 6 timer.
- ▶ Funksjonen er også deaktivert hvis Auto Set-modus eller Holiday-funksjonen er valgt.

5.9 Super-Freeze-funksjon

Fersk mat bør fryses til kjernen så raskt som mulig. Dette bevarer den beste næringsverdien, utseendet og smaken. Super-Freeze-funksjonen akselererer frysing av fersk mat og beskytter varene som allerede er lagret mot uønsket oppvarming. Hvis du trenger å fryse store mengder mat på en gang, anbefales det å stille inn Super-Freeze-funksjonen på forhånd 24 timer før du legger til maten.

1. Lås opp panelet ved å trykke på tasten "G" hvis det er låst (fig. 5.4).
2. Berør tasten "B" (Fryser) i 3 sekunder. Indikator "b2" lyser og funksjonen er aktivert. (Fig. 5.9).

Den samme operasjonen stopper Super-Freeze-funksjonen.



Legge merke til: Automatisk avslåing

- ▶ Super-Freeze-funksjonen slår seg automatisk av etter ca. 50 timer.
- ▶ Funksjonen er også deaktivert hvis Auto Set-modus eller Holiday-funksjonen er valgt.

5.10 Holiday-funksjon

Denne funksjonen setter kjøleskapstemperaturen til 17 °C. Dette gjør det mulig å holde døren til det tomme kjøleskapet lukket uten å forårsake lukt eller mugg under et lengre fravær (f.eks. i ferie). Fryserommet påvirkes ikke av denne innstillingen.

1. Lås opp panelet ved å trykke på tasten "G" hvis det er låst (fig. 5.4).
2. Trykk på tasten "A" (Holiday) i 3 sekunder. Indikator "a" lyser og funksjonen er aktivert (fig. 5.10).

Ved å gjenta trinnene ovenfor eller velge en annen funksjon kan denne funksjonen slås av.



ADVARSEL!

Når Holiday-funksjonen er aktivert, må det ikke oppbevares varer i kjøleskapet. Temperaturen på +17 °C er for høy til å lagre mat.

5.11

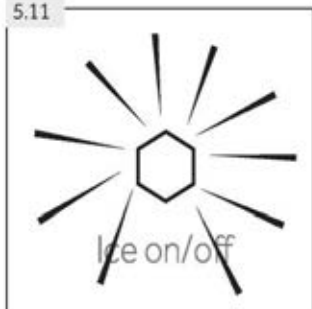

5.11 Ismaskinfunksjon

Denne funksjonen gjør det mulig å produsere is, som kan fjernes gjennom dispenserens.

Ismaskinen mottar med jevne mellomrom en automatisk vannstrøm som fryses til isbiter. Kapasiteten til ismaskinen avhenger av omgivelsestemperaturen, frekvensen av frysedøråpninger og temperaturinnstillingen til fryseseksjonen.

1. Sørg for at vanntilførselsventilen er åpen.
2. Lås opp panelet ved å trykke på tasten "G" hvis det er låst (fig. 5.4).
3. Trykk på tasten "D" (is på/av).
4. Indikator "d" lyser og funksjonen er aktivert (fig. 5.11).

Ved å gjenta trinn 2 - trinn 4, kan denne funksjonen slås av igjen.



Legge merke til: Ismaskinfunksjon

- ▶ Når applikasjonen er slått på, er ismaskinen av som standard.
- ▶ Når du ikke trenger isbiter over en lengre periode, vennligst slå av Ismaskinfunksjonen, tøm beholderen og sett inn den rengjorte beholderen.
- ▶ Ismaskinen kan kun konfigureres hos produsenten eller kjøpes fra dennes serviceagent.

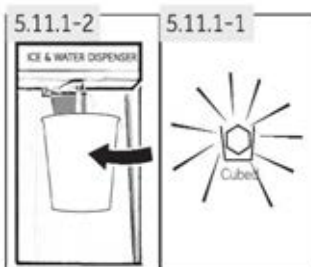

5.11.1 Få isbiter fra dispenserens

1. Trykk på "Cubed"-tasten for å velge isbiter. "Cubed"-ikonet lyser (fig. 5.11.1-1).
2. Plasser et glass under vann- og isdispenserens (fig. 5.11.1-2) på forsiden av apparatet.
3. Pass på at glasset er nær dispenserutløpet for å forhindre at isbiter faller ut.
4. Skyv glasset mot spaken. Isbiter faller ned i glasset.



Legge merke til: Får is

- ▶ Når apparatet slås på for første gang, og hvis du starter isfunksjonen mens beholderen er tom, kan det ta opptil 24 timer å lage din første batch med isbiter.
- ▶ Den første produksjonen av isbiter (ca. 20 stykker) bør ikke konsumeres etter første gangs bruk, etter lang tids manglende bruk av Ismaskinfunksjonen og etter filterbytte.

Legge merke til: Får is

- ▶ Ikke ta den fylte isbeholderen ut av fryseren lenger enn nødvendig, da isbiter kan smelte.
- ▶ I perioder med sjeldne istilbaketrekking kan terninger henge sammen. Dette er normalt.
- ▶ Hvis isbiter blir foredet, kast dem og rengjør isbeholderen.
- ▶ 3 sekunder etter levering av is, lukkes dispenserklaffen med en "phutt"-lyd. Ikke fjern glasset i 2 til 3 sekunder, da det kan produseres ekstra vann eller is.
- ▶ Knust is kan dispensereres i stedet for isbiter hvis knust is var det siste alternativet som ble valgt.
- ▶ Ikke plasser isbiter som ikke ble produsert av ismaskinen i isbeholderen for å forhindre skade på mekanismen.
- ▶ Du kan bytte innstillingen til dispenseren til Water, Cubed eller Crushed selv når displayet er låst.

5.11.2 Får knust is fra dispenseren

1. Trykk på "Crushed"-tasten for å velge knust is, "Crushed"-ikonet lyser (fig. 5.11.2).
2. Plasser et glass under vann- og isdispenseren (fig. 5.11.1-2) på forsiden av apparatet.
3. Pass på at glasset er nær dispenserutløpet for å forhindre at knust is faller ut.
4. Skyv glasset mot spaken. Knust is faller ned i glasset.

ADVARSEL!

- ▶ Ikke bruk dype, smale, skjøre eller delikate glass eller papirkopper med dispenseren.
- ▶ Plasser aldri hermetikk eller mat inne i isbeholderen, da dette vil skade knusemekanismen.
- ▶ Ikke fjern dekselet til ismaskinen for å unngå utilsiktet skade eller skade på apparatet.

5.12 Cool Water funksjon

Med denne funksjonen fylles tanken i kjøleskapet automatisk med drikkevann som avkjøles til drikketemperatur og kan tappes.

1. Sørg for at vanntilførselsventilen er åpen.
2. Berøringstast (Water) (Fig. 5.12-1).
3. Indikatoren lyser, funksjonen er aktivert (fig. 5.12-2) og vann kan tappes.

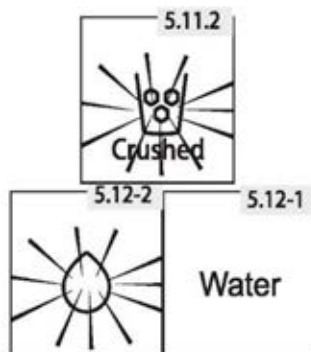

5.12.1 Får vann fra dispensereren

1. Trykk på "Water"-tasten for å velge kaldt vann. Water-ikonet lyser.
2. Plasser et glass under vann- og isdispensereren (fig. 5.11.1-2) på forsiden av apparatet.
3. Pass på at glasset er på linje med dispensereren for å forhindre at vann spruter ut.
4. Skyv glasset mot spaken. Vann renner inn i glasset.

**Legge merke til: Vanddispenser**

- ▶ For første gangs bruk er det nødvendig å trykke på dispenserspaken i 3 minutter for å rense luften i ledningen.
- ▶ De første 7 glassene med vann bør ikke drikkes etter første oppstart eller etter en lengre pause i bruken.
- ▶ De første glassene med vann du tar ut er varmere enn de neste glassene. Dette er normalt.
- ▶ Hvis du liker veldig kaldt vann, sett noen isbiter fra isbeholderen i glasset.
- ▶ Vann i brettet bør fjernes, da det kan søle når døren åpnes og lukkes.

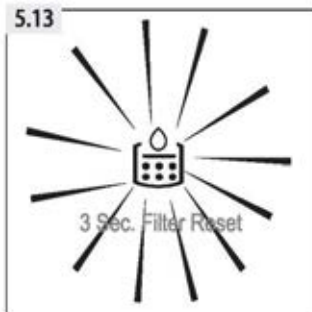
5.13**5.13 Bytt filterindikator**

Omtrent hver 6. måned tennes "Endre filter"-indikatorlampen (fig. 5.13). Dette indikerer at vannfilteret må skiftes. Se PLEIE OG RENGJØRING.

Filteret i vannrøret absorberer urenheter og gjør vann/is rent og hygienisk. Etter lang tids bruk kan isbiter bli mindre fordi filteret er blokkert av urenheter.

**Legge merke til: Filterbytte**

- ▶ For en upåklagelig kvalitet på isbitene er det viktig å skifte vannfilter regelmessig. Hvis vannkvaliteten viser tegn på forringelse, enten visuelt eller smaksmessig, bør filteret skiftes før indikatorlampen tennes.
- ▶ Etter installering av nytt filter skal neste produksjon av isbiter (ca. 20 stykker) eller vann (ca. 7 glass) ikke konsumeres.

5.13.1 Tilbakestill Bytt filter-indikatoren

Berør tasten "C" (3 Sec. Filter Reset) i 3 sekunder. "Endre filter"-indikatoren (c) blir mørk.

**Legge merke til: Tilbakestill Bytt filterindikator**

For å unngå sykdommer, ikke deaktiver Bytt filter-indikatoren uten å bytte filter.



Krav til vannforsyning

Koble apparatet til en kaldtvannstilførsel med et maksimalt vanninntakstrykk som ikke overstiger 1,0 MPa. En kaldtvannstilførsel med vanntrykk mellom 172 kPa og 827 kPa (1,7-8,4 kgf/cm²) er nødvendig for å betjene vandispenseren. Hvis kjøleskapet er installert i et område med lavt vanntrykk (under 172 kPa), kan du installere en boosterpumpe for å kompensere for lavtrykket. Hvis et vannfiltreringssystem for omvendt osmose er koblet til kaldtvannsforsyningen din, må vanntrykket til systemet for omvendt osmose være minimum 172 kPa til 827 kPa (1,7-8,4 kgf/cm²).

5.14 Tips om oppbevaring av fersk mat

5.14.1 Oppbevaring i kjøleskapet

- ▶ Hold kjøleskapstemperaturen under 5 °C.
- ▶ Varm mat må avkjøles til romtemperatur før den lagres i apparatet.
- ▶ Matvarer som oppbevares i kjøleskapet bør vaskes og tørkes før oppbevaring.
- ▶ Mat som skal lagres bør forsegles ordentlig for å unngå lukt eller smakendringer.
- ▶ Ikke oppbevar for store mengder mat. La det være mellomrom mellom matvarene slik at kald luft kan strømme rundt dem, for en bedre og mer homogen avkjøling.
- ▶ Mat som spises daglig bør oppbevares foran på hyllen.
- ▶ La det være et gap mellom maten og de indre veggene, slik at luften kan strømme. Ikke oppbevar matvarer mot bakveggen: mat kan fryse mot bakveggen. Unngå direkte kontakt av mat (spesielt fet eller sur mat) med innerliner, da olje/syre kan erodere innerliner. Rens bort oljeaktig/surt smuss når det blir funnet.
- ▶ Frys ned frosne mat i oppbevaringsrommet i kjøleskapet. På denne måten kan du bruke den frosne maten til å senke temperaturen i rommet og spare energi.
- ▶ Aldringsprosessen til frukt og grønnsaker som squash, meloner, papaya, banan, ananas osv. kan fremskyndes i kjøleskapet. Derfor er det ikke tilrådelig å oppbevare dem i kjøleskapet. Imidlertid kan modningen av sterkt grønne frukter fremmes i en viss periode. Løk, hvitløk, ingefær og andre rotgrønnsaker bør også oppbevares ved romtemperatur.
- ▶ Ubehagelig lukt inne i kjøleskapet er et tegn på at noe har sølt og rengjøring er nødvendig. Se PLEIE OG RENGJØRING.
- ▶ Ulike typer mat bør plasseres i forskjellige områder i henhold til deres egenskaper (fig. 5.14.1):

- 1 Smør, ost etc.
- 2 Egg, hermetikk, krydder mm.
- 3 Drikke og flaskemat.
- 4 Syltet mat, hermetikk osv.
- 5/6 Kjøttprodukter, fisk, råkost
- 7 Bokser, meieriprodukter etc.
- 8 Frukt, grønnsaker, salat, etc
- 9 Kokt kjøtt, pølser osv.

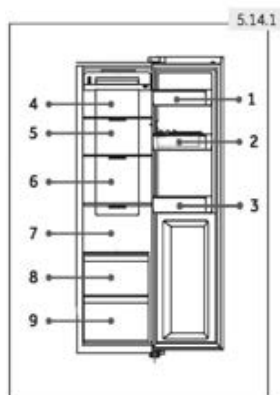

5.14.2 Oppbevaring i fryseren

- ▶ Hold frysertemperaturen på -18°C .
- ▶ Slå på Super-Freeze-funksjonen 12 timer før frysing, for små mengder mat er 4-6 timer tilstrekkelig.
- ▶ Varm mat må avkjøles til romtemperatur før oppbevaring i fryseseksjonen.
- ▶ Mat kuttet i små porsjoner vil fryse raskere og er lettere å tine og tilberede. Den anbefalte vekten for hver porsjon er mindre enn 2,5 kg
- ▶ Det er bedre å pakke maten før du legger den i fryseren. Utsiden av emballasjen må være tørr for å unngå at poser klistrer seg sammen. Emballasjematerialer skal være luktfritt, lufttett, ikke-giftig og ikke-giftig.
- ▶ For å unngå utløp av lagringsperioder, vær oppmerksom på frysedato, tidsbegrensning og navn på maten på emballasjen i henhold til oppbevaringsperioder for ulike matvarer.
- ▶ **ADVARSEL!** Syre, alkali og salt etc. kan erodere den indre overflaten av fryseren. Ikke plasser maten som inneholder disse stoffene (f.eks. sjøfisk) direkte på den indre overflaten. Saltvann i fryseren bør ryddes opp umiddelbart.
- ▶ Ikke overskrid lagringstidene som er anbefalt av produsentene. Ta bare den nødvendige mengden mat ut av fryseren.
- ▶ Ulike typer mat bør plasseres i forskjellige områder i henhold til deres egenskaper (fig. 5.14.2):

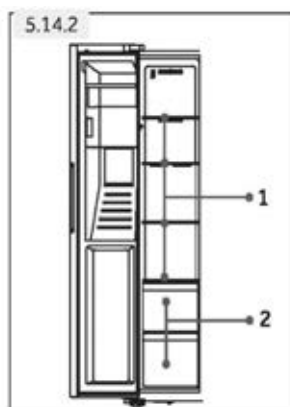

- 1 Mindre tunge ting, som is, grønnsaker, brød osv.
- 2 Store/tyngre porsjoner mat, som f.eks kjøttstykker for steking



Legge merke til: Lagring

- ▶ Hold en avstand på mer enn 10 mm mellom maten og sensoren for å sikre kjøleeffekten.
- ▶ La den nederste skuffen stå i apparatet når det er i drift for å sikre kjøleeffekten.
- ▶ Matvarer som inkluderer is (som iskrem osv.) bør oppbevares inne i fryseren i stedet for i flaskeholderne. Temperaturendringene flaskeholderne utsettes for, forårsaket av åpning og lukking av døren, kan tine opp maten.

- ▶ Spis tint mat raskt. Tint mat kan ikke fryses på nytt med mindre den er tilberedt først, ellers kan den bli uspiselig.
- ▶ Ikke legg for store mengder fersk mat i fryseseksjonen. Se fryserens frysekapasitet - Se TEKNISKE DATA eller data på typeskiltet.
- ▶ Mat kan oppbevares i fryseren ved en temperatur på minst -18°C i 2 til 12 måneder, avhengig av egenskapene (f.eks. kjøtt: 3-12 måneder, grønnsaker: 6-12 måneder)
- ▶ Når du fryser fersk mat, unngå å bringe den i kontakt med allerede frossen mat. Fare for tining!
- ▶ Frys ned frossen mat i kjøleskapet. På denne måten kan du bruke den frosne maten til å senke temperaturen i rommet og spare energi.

5.14.3 Når du oppbevarer kommersielt frossen mat, følg disse retningslinjene:

- ▶ Følg alltid produsentens retningslinjer for hvor lenge du bør oppbevare mat. Ikke overskrid disse retningslinjene!
- ▶ Prøv å holde tiden mellom kjøp og lagring så kort som mulig for å bevare matkvaliteten.
- ▶ Kjøp frossen mat som har blitt lagret ved en temperatur på -18°C eller lavere.
- ▶ Unngå å kjøpe mat som har is eller frost på emballasjen - Dette indikerer at produktene kan ha blitt delvis tint og frosset på nytt ved noen punkttemperaturstigninger som påvirker kvaliteten på maten.



Energisparetips

- ▶ Sørg for at apparatet er skikkelig ventilert (se INSTALLASJON).
 - ▶ Ikke installer apparatet i direkte sollys eller i nærheten av varmekilder (f.eks. komfyrer, varmeovner).
 - ▶ Unngå unødvendig lav temperatur i apparatet. Energiforbruket øker jo lavere temperaturen i apparatet stilles inn.
 - ▶ Funksjoner som Super-Cool eller Super-Freeze bruker mer energi.
 - ▶ La varm mat avkjøles før du plasserer den i apparatet.
 - ▶ Åpne apparatdøren så lite og kort som mulig.
 - ▶ Ikke overfyll apparatet for å unngå å hindre luftstrømmen.
 - ▶ Unngå luft i matemballasjen.
 - ▶ Hold dørpakninger rene slik at døren alltid lukkes ordentlig.
 - ▶ Frys ned frossen mat i oppbevaringsrommet i kjøleskapet.
- Den mest energibesparende konfigurasjonen krever at apparatet holder skuffer, matboks og hyller i fabrikkfri tilstand, og mat bør plasseres så langt som mulig uten å blokkere luftutløpet til kanalen.

7.1 Justerbare hyller

Høyden på hyllene kan justeres for å passe dine oppbevaringsbehov.

1. For å flytte en hylle, fjern den først ved å løfte bakkanten (1) og trekke den ut (2) (fig. 7.1).
2. For å installere den igjen, sett den på tappene på begge sider og skyv den til bakerste posisjon til baksiden av hyllen er festet inne i sporene i sidene.

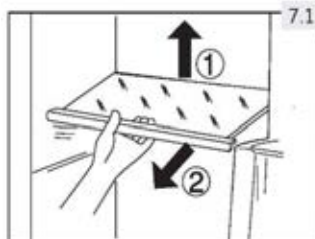

Legge merke til: Hyller

Sørg for at alle ender av en hylle er i vater.

7.2 Avtakbare dørhyller / flaskeholder

Dørhyllene/flaskeholderen kan tas ut for rengjøring:

1. Plasser hendene på hver side av stativet/holderen og løft den oppover (1) (fig. 7.2).
2. Trekk ut dørstativet/flaskeholderen (2).
3. For å sette inn dørstativet/flaskeholderen, utføres trinnene ovenfor i omvendt rekkefølge.

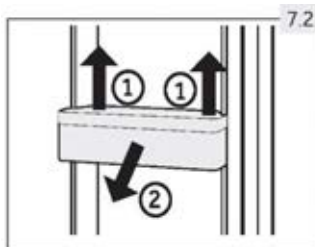

7.3 Avtakbar skuff

For å fjerne skuffen til kjøle- eller fryseseksjonen, trekk ut maksimalt (1), løft og fjern (2) (fig. 7.3).

For å sette inn skuffen, utføres trinnene ovenfor i omvendt rekkefølge.

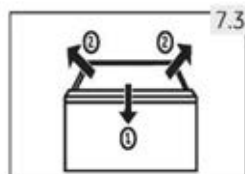

7.4 Isbeholder

7.4.1 Stoppe produksjonen av is

Hvis det ikke er behov for is eller vann over lengre tid, kan ventilen mellom vanntilførselen og apparatet slås av.

Isboksen bør rengjøres, tørkes og settes tilbake i apparatet for å forhindre at det oppstår lukt.

7.4.2 Fjerning av isbeholderen (fig.7.4.2)

1. Ta tak i begge sidehåndtakene.
2. Løft beholderen opp.
3. Trekk beholderen ut.

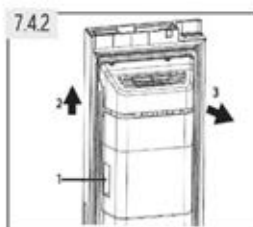

7.4.3 Montering av isbeholderen (fig.7.4.3)

For å installere isbeholderen på nytt, må den U-formede braketten bak isbeholderen (1 i fig. 7.4.3) være på linje med den tilsvarende metallstrukturen. Følg trinnene fra 7.4.2 i motsatt rekkefølge.

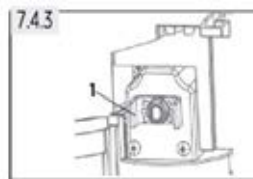
**Merk: isboks**

Fuktighet kan kondensere og fryse isboksen på plass.

7.5 Lyset

LED-innvendig lys tennes når døren åpnes. Ytelsen til lysene påvirkes ikke av noen av apparatets andre innstillinger.

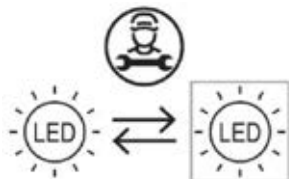

Utskiftbar (kun LED) lyskilde av en profesjonell

Dette produktet inneholder en lyskilde med energieffektivitetsklasse G.

rom	Spenning	maks effekt	Energieffektivitetsklasse	Modell
Kjøleskap	12 V	1,5 W	G	HSR3918FI*/HSO*IF9183 HSR3918E*/HSO*IE9183 HSR3918D*/HSO5918D* HSO*ID9185
Fryser	12 V	1,5 W	G	*=MP, MX, PG, PH, PB, PW, BP, GP, MB

**ADVARSEL!**

Koble apparatet fra strømforsyningen før rengjøring.

8.1 Generelt

Rengjør apparatet når bare lite eller ingen mat er lagret.

Apparatet bør rengjøres hver fjerde uke for godt vedlikehold og for å forhindre dårlig matlagring.

**ADVARSEL!**

- ▶ Ikke rengjør apparatet med harde børster, stålbørster, vaskemiddelpulver, bensin, amyloacetat, aceton og lignende organiske løsninger, sure eller alkaliske løsninger. Rengjør med spesielt kjøleskapsvaskemiddel for å unngå skade.
- ▶ Ikke spray eller skylt apparatet under rengjøring.
- ▶ Ikke bruk vannspray eller damp for å rengjøre apparatet.
- ▶ Ikke rengjør de kalde glasshyllene med varmt vann. Plutselige temperaturendringer kan føre til at glasset knuses.
- ▶ Ikke berør innsiden av fryserommet, spesielt med våte hender, siden hendene dine kan fryse fast på overflaten.
- ▶ Ved oppvarming kontroller tilstanden til frosne varer.

- ▶ Hold alltid dørpakningen ren.
- ▶ Rengjør innsiden og huset til apparatet med en svamp fuktet i varmt vann og nøytralt vaskemiddel (fig. 8.1).
- ▶ Skylt og tørk med en myk klut.
- ▶ Rengjør tilbehøret kun med varmt vann og nøytralt vaskemiddel.
- ▶ Ikke rengjør deler av apparatet i oppvaskmaskin.
- ▶ La det gå minst fem minutter før du starter apparatet på nytt, ettersom hyppig start kan skade kompressoren.

**8.2 Rengjøring av isbeholderen**

Rengjør isbeholderen med jevne mellomrom med varmt vann, spesielt hvis isbiter blir eldre og bedervede. Tørk beholderen godt før du setter den tilbake i apparatet for å forhindre at isbiter fester seg til veggene.

8.3 Avriming

Avrimingen av kjøleskapet og fryseseksjonen gjøres automatisk; ingen manuell betjening er nødvendig.

8.4 Skifte ut LED-lampene



ADVARSEL!

Ikke skift ut LED-lampen selv, den må kun skiftes av enten produsenten eller en autorisert serviceagent.

Lampene bruker LED som lyskilde, med lavt energiforbruk og lang levetid. Hvis det er noe unormalt, vennligst kontakt kundeservice. Se KUNDESERVICE.

Parametre til lampene: 12 V; maks 3 W

8.5 Skifte filter

Vannfilteret må skiftes omtrent hver 6. måned, når indikatorlampen "Endre filter" (c) lyser (fig. 5.13).

Filtersettet kan bestilles via KUNDESERVICE.



ADVARSEL!

- ▶ Før du bytter filter, deaktivert apparatet og trekk støpselet ut av stikkontakten.
- ▶ Slå av vanntilførselen.

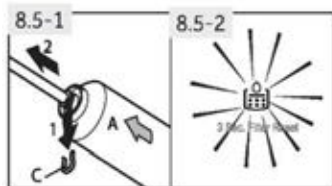

1. Fjern (1) låseklemmen (C) på begge sider av filteret (A) og koble fra begge rørene (2) (fig. 8.5-1).
2. Installer det nye filteret i riktig posisjon; pilen viser retningen på vannstrømmen. Gjenta trinn 1 i omvendt rekkefølge.
3. Sett støpselet inn i stikkontakten og åpne vanntappen for å skylle slangene.
4. Tilbakestill "Endre filter"-indikatoren: Berør tasten "C" (tilbakestilling av filter) i 3 sekunder, indikator "c" slås av (fig.8.5-2).



ADVARSEL!

- ▶ Sørg alltid for at koblingen er fast, tørr og lekkasjefri!
- ▶ Pass på at slangen aldri blir knust, bøyd eller vridd.

8.6 Ikke brukt over lengre tid

Hvis apparatet ikke skal brukes over en lengre periode, og du ikke ønsker å bruke feriefunksjonen til kjøleskapet:

- ▶ Slå av vanntilførselen (noen timer før du slår av apparatet).
- ▶ Ta ut maten.
- ▶ Tøm og rengjør isbeholderen.
- ▶ Trekk ut strømledningen.
- ▶ Rengjør apparatet som beskrevet ovenfor.
- ▶ Hold dørene åpne for å forhindre dannelse av vond lukt inne.
- ▶ Sørg for et nytt filter som skal installeres før neste bruk.



Legge merke til: Slå av

Slå av apparatet kun hvis det er strengt nødvendig.

8.7 Flytte apparatet

1. Fjern all mat og trekk ut stikkontakten.
2. Fest hyller og andre bevegelige deler i kjøleskapet og fryseren med teip.
3. Ikke vipp apparatet mer enn 45° for å unngå å skade kjølesystemet.



ADVARSEL!

- ▶ Ikke løft apparatet i håndtakene.
- ▶ Plasser aldri apparatet horisontalt på bakken.

Mange oppståtte problemer kan løses av deg selv uten spesifikk ekspertise. I tilfelle et problem, sjekk alle viste muligheter og følg instruksjonene nedenfor før du kontakter en ettersalgsservice. Se KUNDESERVICE.



ADVARSEL!

- ▶ Før vedlikehold, deaktiver apparatet og trekk støpselet ut av stikkkontakten.
- ▶ Elektrisk utstyr skal kun vedlikeholdes av kvalifiserte elektroeksperter, fordi feilaktige reparasjoner kan forårsake betydelige følgeskader.
- ▶ En skadet forsyning bør kun erstattes av produsenten, dennes serviceagent eller lignende kvalifiserte personer for å unngå fare.

9.1 Feilsøkingstabell

Problem	Mulig årsak	Mulig løsning
Kompressoren fungerer ikke.	<ul style="list-style-type: none"> • Støpselet er ikke koblet til stikkkontakten. • Apparatet er i avrimingssyklusen. 	<ul style="list-style-type: none"> • Koble til støpselet. • Dette er normalt for en automatisk tining.
Apparatet går ofte eller går i for lang tid.	<ul style="list-style-type: none"> • Inne- eller utendørstemperaturen er for høy. • Apparatet har vært avslått i en periode. • En dør på apparatet er ikke tett lukket. • Døren har vært åpnet for ofte eller for lenge. • Temperaturinnstillingen for fryseseksjonen er for lav. • Dørpakningen er skitten, slitt, sprukket eller feilaktig. • Den nødvendige luftsirkulasjonen er ikke garantert. • Ismaskinen går. 	<ul style="list-style-type: none"> • I dette tilfellet er det normalt at apparatet går lenger. • Normalt tar det 8 til 12 timer før apparatet har kjølt seg helt ned. • Lukk døren og sørg for at apparatet er plassert på et jevnt underlag og at det ikke er mat eller beholdere som skurrer i døren. • Ikke åpne døren for ofte. • Still inn temperaturen høyere til en tilfredsstillende kjøleskapstemperatur oppnås. Det tar 24 timer før kjøleskapstemperaturen blir stabil. • Rengjør dørpakningen eller bytt den av kundeservice. • Sørg for tilstrekkelig ventilasjon. • Dette er normalt. Ismaskinen legger til ekstra arbeidsbelastning.
Innsiden av kjøleskapet er skittent og/eller lukter.	<ul style="list-style-type: none"> • Innsiden av kjøleskapet trenger rengjøring. • Mat med sterk lukt oppbevares i kjøleskapet. 	<ul style="list-style-type: none"> • Rengjør innsiden av kjøleskapet. • Pakk inn maten grundig.
Det er for kaldt inne i apparatet.	<ul style="list-style-type: none"> • Temperaturen er satt for lavt. • Super-Cool/Super-Freeze-funksjonen er aktivert eller kjører for lenge. 	<ul style="list-style-type: none"> • Tilbakestill temperaturen. • Slå av Super-Cool/Super-Freeze-funksjonen.

Problem	Mulig årsak	Mulig løsning
Det er ikke kaldt nok inne i apparatet.	<ul style="list-style-type: none"> • Temperaturen er satt for høyt. • For varme varer er lagret. • For mye mat har blitt lagret på en gang. • Varene er for nær hverandre. • En dør på apparatet er ikke tett lukket. • Døren har vært åpnet for ofte eller for lenge. 	<ul style="list-style-type: none"> • Tilbakestill temperaturen. • Avkjøl alltid varer før du lagrer dem. • Oppbevar alltid små mengder mat. • La det være et mellomrom mellom flere matvarer slik at luften kan strøme. • Lukk døren. • Ikke åpne døren for ofte.
Fuktighetsdannelse på innsiden av kjøleskapsdelen.	<ul style="list-style-type: none"> • Klimaet er for varmt og for fuktig. • En dør på apparatet er ikke tett lukket. • Døren har vært åpnet for ofte eller for lenge. • Matbeholdere eller væsker står åpne. 	<ul style="list-style-type: none"> • Øk temperaturen. • Lukk døren. • Ikke åpne døren for ofte. • La varm mat avkjøles til romtemperatur og dekk til mat og væske.
Fuktighet samler seg på kjøleskapets utside eller mellom dørene.	<ul style="list-style-type: none"> • Klimaet er for varmt og for fuktig. • Døren er ikke tett lukket. Den kalde luften i apparatet og den varme luften utenfor kondenserer. 	<ul style="list-style-type: none"> • Dette er normalt i fuktig klima og vil endre seg når luftfuktigheten synker. • Sørg for at døren er tett lukket.
Sterk is og frost i frysedelen.	<ul style="list-style-type: none"> • Varene var ikke tilstrekkelig pakket. • En dør/skuff til apparatet er ikke tett lukket. • Døren har vært åpnet for ofte eller for lenge. • Dørpakningen er skitten, slitt, sprukket eller feilaktig. • Noe på innsiden hindrer døren i å lukke ordentlig. 	<ul style="list-style-type: none"> • Pakk alltid varene godt. • Lukk døren/skuffen. • Ikke åpne døren for ofte. • Rengjør dørpakningen eller bytt den ut med nye. • Flytt hyllene, dørhyllene eller innvendige beholdere for å la døren lukkes.
Døren lukkes ikke ordentlig.	<ul style="list-style-type: none"> • Kjøleskapet er ikke plant. 	<ul style="list-style-type: none"> • Sørg for at gulvet er plant og solid. Tilpass justerbare føtter.
Apparatet lager unormale lyder.	<ul style="list-style-type: none"> • Apparatet er ikke plassert på jevnt underlag. • Apparatet berører en gjenstand rundt seg. 	<ul style="list-style-type: none"> • Juster føttene for å nivellere apparatet. • Fjern gjenstander rundt apparatet.
Vanndråper samler seg i de nedre skuffene i kjøleskapet.	<ul style="list-style-type: none"> • Fuktighetsnivåene er for høye. 	<ul style="list-style-type: none"> • Øk avdelingstemperaturen i kjøleskapet.

Problem	Mulig årsak	Mulig løsning
En svak lyd kan høres, som ligner på rennende vann.	<ul style="list-style-type: none"> • Dette er normalt. 	<ul style="list-style-type: none"> • -
Du hører en alarmpipe.	<ul style="list-style-type: none"> • Døren er åpen. 	<ul style="list-style-type: none"> • Lukk døren.
Du hører en svak summing.	<ul style="list-style-type: none"> • Anti-kondenssystemet fungerer. 	<ul style="list-style-type: none"> • Dette forhindrer kondens og er normalt.
Innvendig belysning eller kjølesystem fungerer ikke.	<ul style="list-style-type: none"> • Støpselet er ikke koblet til stikkkontakten. • Strømforsyningen er ikke intakt. • LED-lampen er ute av drift. • Lysbryteren er blokkert. 	<ul style="list-style-type: none"> • Koble til støpselet. • Kontroller strømforsyningen til rommet. Ring det lokale strømselskapet! • Ring service for bytte av lampe. • Koble fra strømforsyningen. Finn lysbryteren og flytt den noen ganger for å se om dette fjerner maten som sitter fast.
Sidene på skapet og dørlisten blir varme.	<ul style="list-style-type: none"> • Dette er normalt. 	<ul style="list-style-type: none"> • -
Du kan ikke få vann fra vanndispenseren eller isbiter	<ul style="list-style-type: none"> • Vannkranen er stengt. • Innløpsslangen er bøyd. • Vanntrykket er mindre enn 0,15 MPa • Filteret er blokkert • Døren er ikke helt lukket. • Cool Water/Lce Maker-funksjonen er ikke aktivert • Ingen isbiter i beholderen • Isbiter henger sammen. • Frysetemperaturen er satt for høyt. 	<ul style="list-style-type: none"> • Sjekk vannkranen. • Sjekk innløpsslangen. • Sjekk vanntrykket. • Bytt filter. • Lukk døren. • Aktiver Cool Water/Lce Maker-funksjonen • Vent til isbiter er levert. • Ta ut klumpen med isbiter, knus den og legg tilbake i isboksen. • Senk frysetemperaturen.
Husk at det kan ta opptil 12 timer å produsere de første isbitene.		
Det produseres kun små isbiter.	<ul style="list-style-type: none"> • Filter må skiftes. • Vanntrykket er mindre enn 0,15 MPa 	<ul style="list-style-type: none"> • Bytt filter • Sjekk vanntrykket
Isdispenseren sitter fast.	<ul style="list-style-type: none"> • Vann har frosset til spindelen i isboksen. Spindelen skyver isen ut. • Isbiter sitter fast mellom ismaskinen og isboksen. • Andre isbiter ble plassert i isboksen. 	<ul style="list-style-type: none"> • Fjern isboksen. Rengjør og tørk spindelen. Bytt ut boksen. • Fjern isbitene mellom ismaskinen og isboksen. • Kun isbiter produsert av ismaskinen kan dispensereres.

Problem	Mulig årsak	Mulig løsning
Isbitene lukter og smaker ubehagelig.	<ul style="list-style-type: none"> Ice Maker-funksjonen brukes ikke ofte. Utpakket mat oppbevares i fryseeksjonen. 	<ul style="list-style-type: none"> Is kan ta lukten og lukten av andre stoffer. Kast Iskuber.
Du hører lyder som rennende vann eller isbiter som faller	<ul style="list-style-type: none"> Dette er normalt når is- eller vannfunksjonen er aktivert 	<ul style="list-style-type: none"> -
Vann lekker ut av apparatet	<ul style="list-style-type: none"> Vanntrykket er for høyt. Vannslangen er skadet. 	<ul style="list-style-type: none"> Bryt strømforsyningen, lukk vannfanen og ring kundeservice
Kontrollpanelet viser en feilkode.	<ul style="list-style-type: none"> Det har oppstått et elektrisk driftsproblem. 	<ul style="list-style-type: none"> Ring kundeservice.

9.2 Strømbrudd

I tilfelle strømbrudd skal maten holde seg kald i ca. 5 timer. Følg disse tipsene under et langvarig strømbrudd, spesielt om sommeren:

- ▶ Åpne døren/skuffen så få ganger som mulig.
- ▶ Ikke legg ekstra mat i apparatet under strømbrudd.
- ▶ Hvis det gis forhåndsvarsel om strømbrudd og avbruddsvarigheten er lengre enn 5 timer, lag litt is og legg den i en beholder øverst i kjøleskapsdelen.
- ▶ En inspeksjon av varene kreves umiddelbart etter avbruddet.
- ▶ Ettersom temperaturen i kjøleskapet vil stige under et strømbrudd eller annet svikt, vil lagringstiden og spiselig kvalitet på maten reduseres. All mat som tines bør enten konsumeres eller kokes og fryses ned (der det er egnet) like etterpå for å forhindre helseisiko.



Legge merke til: Minnefunksjon under strømbrudd

Etter gjenoppretting av strømmen fortsetter apparatet med innstillingene som ble angitt før strømbruddet.

10.1 Pakke ut



ADVARSEL!

- ▶ Apparatet er tungt. Håndter alltid med minst to personer.
- ▶ Oppbevar alt emballasjemateriale utenfor barns rekkevidde og kast dem på en miljøvennlig måte.
- ▶ Ta apparatet ut av emballasjen.
- ▶ Fjern all emballasje, inkludert den gjennomsiktige beskyttelsesfilmen.

10.2 Miljøforhold

Romtemperaturen bør alltid være mellom 10 °C og 38 °C, siden det kan påvirke temperaturen inne i apparatet og energiforbruket. Ikke installer apparatet i nærheten av andre varmeavgivende apparater (ovner, kjøleskap) uten isolasjon.

- Utvidet temperert (SN): dette kjøleapparatet er beregnet på å brukes ved omgivelsestemperaturer fra 10°C til 32°C;
- Temperert (N): dette kjøleapparatet er beregnet for bruk ved omgivelsestemperaturer fra 16°C til 32°C;
- Subtropisk (ST): dette kjøleapparatet er beregnet for bruk ved omgivelsestemperaturer fra 16°C til 38°C;
- Tropisk (T): dette kjøleapparatet er beregnet for bruk ved omgivelsestemperaturer fra 16 °C til 43 °C;

10.3 Plassbehov

Nødvendig plass når døren åpnes (fig. 10.3):

Apparatets bredde: 158,8 cm
Apparatets dybde: 110,3 cm

10.4 Ventilasjonstverrsnitt

For å oppnå tilstrekkelig ventilasjon av apparatet av sikkerhetsgrunner, må informasjonen om nødvendige ventilasjonstverrsnitt følges (fig. 10.4).

Legg merke til: For et frittstående apparat: dette kjøleapparatet er ikke ment å brukes som et innebygd apparat.

10.5 Ferskvannstilkopling

Følg installasjonsinstruksjonene nedenfor (fig. 10.5-1 til fig. 10.5-6).



ADVARSEL!

- ▶ Det anbefales å få apparatet installert av en kvalifisert tekniker.
- ▶ Pass på at støpselet er koblet fra stikkkontakten.
- ▶ Sørg for at vanntilførselen er blokkert.
- ▶ Det skal monteres en stengeventil som skal være lett tilgjengelig etter montering mellom slangen og forbruksvannstilkoblingen for å kunne avbryte vanntilførselen ved behov.
- ▶ Koble kun til kaldtvannsforsyningen.
- ▶ Bruk kun det medfølgende slangesettet for tilkoblingen.

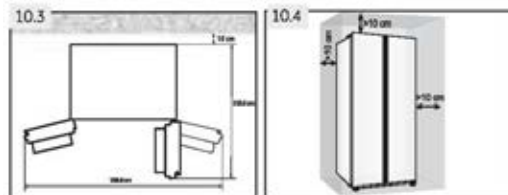



ADVARSEL!

- ▶ Koble kun til drikkevannsforsyning. Vannfilteret filtrerer kun urenheter i vannet og gjør isen ren og hygienisk. Den kan ikke sterilisere eller ødelegge bakterier eller andre skadelige stoffer.
- ▶ For høyt vanntrykk i slangen kan skade apparatet. Installer en trykkreduksjon når vanntrykket i slangen overstiger 0,6 MPa.
- ▶ Før tilkobling, sjekk om vannet er rent og klart.



Legge merke til: Vanntilkobling

- ▶ Trykket på det kalde vannet må være 0,15-0,6 MPa.
- ▶ Maksimal tillatt lengde på vannslange er 8 meter. Lengre slanger vil påvirke isbitene og kaldtvannsinholdet.
- ▶ Omgivelsestemperaturen må være minimum 0 °C.
- ▶ Hold vannslangen unna varmekilder.

1. Kutt røret i to deler med ønsket lengde for å koble filteret (A) til apparatet (B1) og vannkranen (B2) (fig. 10.5-1). Sørg for å få et firkantet kutt ved å bruke en skarp kniv.

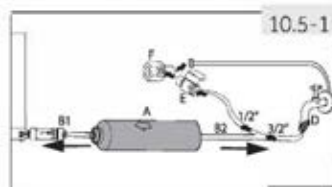

2. Sett inn rør (B1) ca. 12 mm dypt inn i monteringsfestet til vannfilteret (A) (fig. 10.5-2). Pass på å installere filteret i riktig retning. Pilen viser retningen på vannstrømmen.

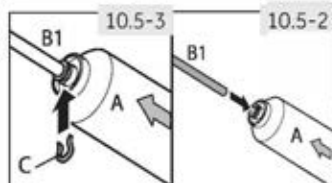

3. Fest røret med en låseklips (C) i henhold til Fig. 10.5-3.

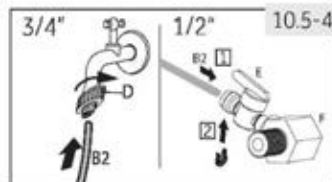

4. Gjenta trinn 2 og 3 med røret (B2) på den andre siden av filteret

5. Koble enden av røret (B2) til en av adapterne "D" eller "E og F" som passer til vannledningen (fig. 10.5-4).

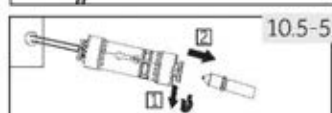

6. Fjern pluggen i ventilen på baksiden av apparatet (fig. 10.5-5).

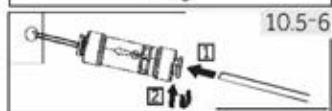

7. Koble enden av B1 til ventilen på baksiden av apparatet (fig. 10.5-6).



8. Åpne vannflikken for å sjekke om systemet er lekkasjefritt og skyll røret.

ADVARSEL!

- ▶ Sørg for at koblingene alltid er faste, tørre og lekkasjefrie.
- ▶ Pass på at slangen aldri blir knust, bøyd eller vridd.

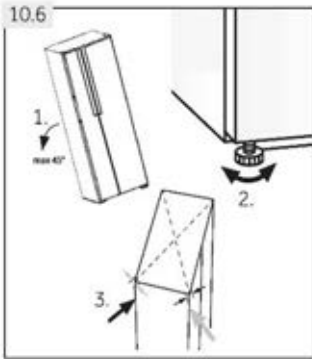

10.6 Justering av apparatet

Apparatet skal plasseres på en flat og solid overflate.

1. Vipp apparatet litt bakover (fig. 10.6).
2. Still føttene til ønsket nivå.
Pass på at avstanden til veggen på hengselsidene er minst 10 cm.
3. Stabiliteten kan kontrolleres ved vekselvis å støtte på diagonalene. Den litt svaiende skal være den samme i begge retninger. Ellers kan rammen deformeres; mulig lekkasje dørpakninger er resultatet. En lav tendens bakover letter lukkingen av dørene.

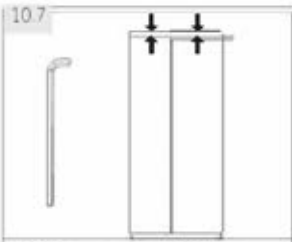

10.7 Finjustering av dørene

Hvis dørene fortsatt ikke er i ett nivå etter at dørene er jevnet med føttene, kan dette misforholdet rettes ved å dreie hengselløfteakselen i nedre høyre hjørne av kjøledøren med en skiftenøkkel (fig. 10.7)

Drei løfteakselen med urviseren med skrunøkkel til lavere dørhøyde (fig. 10.7-1). Antilåsevis dreier løfteakselen med skiftenøkkel for å løfte dørens høyde (fig. 10.7-2).

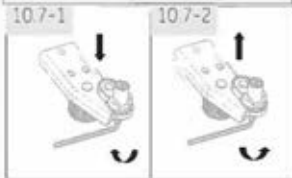

ADVARSEL!

Ikke juster hengselløfteakselen for mye til en høyde som kan føre til at akselen forlater sin opprinnelige låste posisjon. (Justerbart høydeområde: 3 mm)

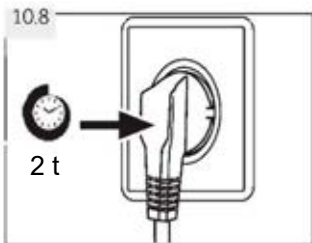

10.8 Ventetid

Til den vedlikeholdsfrie smøreoljen er det plassert i kapselen til kompressoren. Denne oljen kan komme gjennom det lukkede rørsystemet under skråtransport. Før du kobler apparatet til strømforsyningen må du vente i minst 2 timer (fig.10.8) slik at oljen renner tilbake i kapselen.

10.9 Elektrisk tilkobling

Før hver tilkobling, sjekk at:

- ← Støpselet og sikringen til strømforsyningen er passende i henhold til typeskiltet.
- ← Stikkkontakten er jordet og det er ingen grenuttak eller skjøteledninger.
- ← Støpselet og stikkkontakten er strengt i samsvar med standardene.
Koble støpselet til en riktig installert stikkontakt.



ADVARSEL:

For å unngå risiko må kundeservice erstatte skadet strømledning (se garantikortet).

10.10 Demontering og montering av dør

Skulle du ha behov for å fjerne dørene fra apparatet, følg instruksjonene for fjerning og montering av døren nedenfor. (Fig. 10.10).



ADVARSEL:

- ← Før du utfører denne operasjonen, slå av apparatet og trekk ut støpselet.
 - ← Blokker vanntilførselen.
 - ← Enheten er tung. Håndter alltid apparatet med minst to personer.
 - ← Ikke vipp enheten mer enn 45° eller plasser den horisontalt på gulvet.
- ← Døren kan falle ned og skade personer, eller bli skadet under disse trinnene, fortsett

1. Løsne venstre side av to koblinger fra vannet i det fremre venstre hjørnet nederst på apparatet: trykk og hold klemmen som vist og fjern vannrøret (fig. 10.10-1)

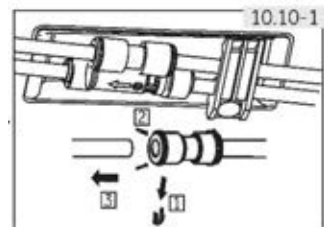

2. Løsne skruen på hengseldekselet og fjern dekselet (fig. 10.10-2). Når du fjerner frysedøren, koble fra alle kabler unntatt jordkabelen.

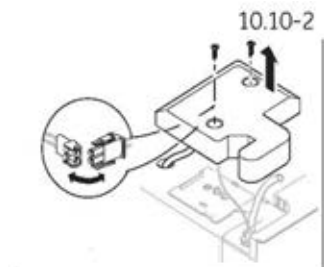

3. Løsne skruene som holder det øverste hengslet på plass, og fjern deretter hengslet. (Fig. 10.10-3).
4. Løft døren for å fjerne den (fig. 10.10-4). Når du fjerner fryserdøren, løft den høyt nok til å fjerne vanntilkoblingen på bunnen av apparatet.
5. Bytt døren ved å reversere fjerningstrinnene. Pass på at jordledningen er festet med skruen.
6. Installer vanntilkoblingen igjen.

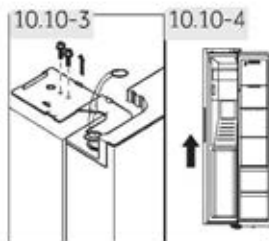

Merk: kjøleskapsdør

Bildene viser fjerning av frysedøren. For kjøleskapsdøren, bruk de matchende delene fra den andre siden.

11.1 Produktblad i henhold til forordning (UE) № 2019/2016

Kommersielt merke	Haier
modellidentifikator	HSR3918FI*/H5O*IF9183/HSR3918EI*/H5O*IE9183/ HSR5918DI*/H5O5918DI*/H5O*ID9185
modellkategori	Frigorifico-congelador
energieffektivitetsklasse	F/F/E/E/D/D/D
Årlig energiforbruk (kWh/år) ¹⁾	393/393/317/317/253/253/253
Kjøleskapsvolum (L)	337/337/337/337/333/333/333
Frysevolum (L)	178
Antall stjerner	
Temperatur i andre rom > 14 °C	nei
System uten frost	Si
Temperaturøkningstid (t)	5
Frysekapasitet (kg/24 t)	10
klimatisk klasse Dette apparatet er beregnet for bruk ved en omgivelsestemperatur mellom 10 °c og 38 °c.	SN-N-ST
Støyemisjonsklasse og luftbåren akustisk støyutslipp (db (A) re 1pW)	C(40)
Type	Frittstående

¹⁾ basert på resultatene av standardtesten i 24 timer. Faktisk strømforbruk vil avhenge av hvordan apparatet brukes og hvor det er plassert.

11.2 Ytterligere tekniske data

Totalt lagringsvolum (L)	515/515/515/515/511/511/511
Spennings/frekvens	220-240 V ~ 50 Hz
Inngangseffekt for avriming (W)	200
Hovedsikring (A)	15
Kjølemiddel	R600a
Vanstrykk i MPa	0,15-0,6
Dimensjoner (H/B/D i mm)	1775/908/659

11.3 Standarder og direktiver 

Dette produktet oppfyller kravene i alle gjeldende EU-direktiver med de tilsvarende harmoniserte standardene, som sørger for CE-merking.

Vi anbefaler å gå til vår Haier kundeservice og bruke originale reservedeler.

Hvis du har et problem med enheten din, sjekk først avsnittet FEILSØKING.

Hvis du ikke finner en løsning der, ta kontakt

- ▶ din lokale forhandler eller
- ▶ Service- og støtteområdet på www.haier.com, hvor du kan finne telefonnumre og vanlige spørsmål og hvor du kan aktivere tjenestekravet.

For å kontakte vår tjeneste, sørg for at du har følgende informasjon tilgjengelig. Informasjon finner du på navneskiltet.

Modell _____ N° SERIE _____

Sjekk også garantikortet som følger med produktet i tilfelle garanti.

For generelle forretningshenvendelser, se våre adresser i Europa nedenfor:

Haiers europeiske adresser			
Land*	adresse	Land*	adresse
Italia	Haier Europe Trading SRL Via De Cristoforis, 12 21100 Varese ITALIA	Francia	Haier France SAS 3-5 rue des Graviers 92200 Neuilly sur Seine FRANCIA
Spania Portugal	Haier Iberia SL Pg. Garcia Faria, 49-51 08019 Barcelona ESPAÑA	Belgia-FR Belgia-NL Nederland Luxembourg	Haier Benelux SA Anderlecht Route de Lennik 451 BÉLGICA
Tyskland/ Østerrike	Haier Deutschland GmbH Hewlett-Packard-Str. 4 D-61352 Bad Homburg ALEMANIA	Polonia Tsjekkia Ungarn Hellas Romania Russland	Haier Poland Sp. zo.o. Al. Jerozolimskie 181B 02-222 Warszawa POLONIA
Storbritannia	Haier Appliances UK Co.Ltd. One Crown Square Church Street East Woking, Surrey, GU21 6HR Storbritannia		

*For mer informasjon, se www.haier.com

***Garantiens varighet for kjøleapparatet:**

Minimumsgarantien er: 2 år for EU-land, 3 år for Tyrkia, 1 år for Storbritannia, 1 år for Russland, 3 år for Sverige, 2 år for Serbia, 5 år for Norge, 1 år for Marokko, 6 måneder for Algerie, i Tunisia ikke lovlig garanti kreves.

***Perioden for reservedeler for reparasjon av apparatet:**

Termostater, temperatursensorer, trykte kretskort og lyskilder er tilgjengelig i minimum syv år etter at siste enhet av modellen er solgt.

*Håndtak, dørhengsler, skuffer og kurver i minimum syv år og dørpakninger i minimum 10 år, etter markedsføring av modellens siste enhet.

***Teknisk assistanse**

For å kontakte teknisk støtte, vennligst besøk nettstedet vårt: <https://corporate.haier-europe.com/en/> I "nettsted"-delen velger du ditt produktmerke og ditt land. Du vil bli omdirigert til den spesifikke nettsiden hvor du kan finne telefonnummeret og skjemaet for å kontakte teknisk støtte

* For mer informasjon om produktet, se: <https://eprel.ec.europa.eu/>



Bruksanvisning

Kyl- och frysskåp

HSR3918FI*

HSO*IF9183

HSR3918EI*

HSO*IE9183

HSR5918DI*

HS05918DI*

HSO*ID9185

*=MP,MX,PG,PFI,PB,PW,BP,GP,MB

sv

Haier

Tack för att du köpte en Haier-produkt.

Läs igenom dessa anvisningar noggrant innan du använder apparaten. Instruktionerna innehåller viktig information som hjälper dig att få ut det bästa av apparaten och garanterar en säker och korrekt installation, användning och underhåll.

Förvara den här bruksanvisningen på en lämplig plats så att du alltid kan läsa den för att använda apparaten på ett säkert och korrekt sätt.

Om du säljer apparaten, ger bort den eller lämnar den kvar när du flyttar, se till att du också lämnar över den här bruksanvisningen så att den nya ägaren kan bekanta sig med apparaten och säkerhetsföreskrifterna.

**Förteckning****Varning - Viktig säkerhetsinformation**

Allmän information och tips



Miljöinformation

**Bortskaffande**

Bidra till att skydda miljön och människors hälsa. Lägg förpackningen i lämpliga behållare för att återvinna den. Hjälptill att återvinna avfall från elektriska och elektroniska apparater. Släng inte apparater märkta med denna symbol med hushållsavfallet. Lämna in produkten till den lokala återvinningsanläggningen eller kontakta ditt kommunala kontor.

**WARNING!****Risk för skada eller kvävning!**

Köldmedier och gaser måste bortskaffas professionellt. Se till att kylmediekretsens slangar inte är skadade innan de kasseras. Koppla bort apparaten från elnätet. Klipp av nätkabeln och kassera den. Ta bort brickor och lådor samt dörrspärrar och tätningar för att förhindra att barn och husdjur stängs in i apparaten.

Gamla vitvaror har fortfarande ett visst restvärde. En miljövänlig metod för bortskaffande säkerställer att värdefulla råvaror kan återvinnas och användas igen.

Cyklopentan, ett brännbart ämne som inte är skadligt för ozonskiftet, används som expanderingsmedel för isoleringsskummet.

Genom att se till att denna produkt kasseras på rätt sätt bidrar du till att förhindra eventuella negativa konsekvenser för miljön och människors hälsa som annars skulle kunna uppstå.

För mer detaljerad information om återvinning av denna produkt, kontakta din kommunfullmäktige, den myndighet som ansvarar för hanteringen av ditt hushållsavfall eller butiken där du köpte produkten, som hanteras av experter.

1 - Säkerhetsinformation.....	4
2 - Avsedd användning.....	9
3 - Produktbeskrivning.....	12
4 - Kontrollpanel.....	13
5 - Användning.....	14
6 - Tips för att spara energi.....	24
7 - Utrustning.....	25
8 - Skötsel och rengöring.....	27
9 - Felsökning.....	30
10 - Installation.....	34
11 - Teknisk data.....	39
12 - Kundtjänst.....	40

Innan du slår på apparaten för första gången, läs följande säkerhetsråd!:



VARNING!

Innan apparaten används första gången

- ▶ Se till att det inte finns några transportskador.
- ▶ Ta bort all förpackning och förvara utom räckhåll för barn.
- ▶ Vänta minst två timmar innan du installerar apparaten för att säkerställa att köldmediekretsen är fullt effektiv.
- ▶ Apparaten är tung och ska hanteras av minst två personer.

Installation

- ▶ Apparaten ska placeras på en väl ventilerad plats. Se till att det finns ett utrymme på minst 10 cm över och runt apparaten.
- ▶ **VARNING:** Täck inte över ventilationsöppningar i produktens hölje eller i den inbyggda strukturen.
- ▶ Placera aldrig apparaten i ett fuktigt utrymme eller på en plats där vatten kan stänka på apparaten. Rengör och torka vattenstänk och fläckar med en mjuk, ren trasa.
- ▶ Installera inte apparaten i direkt solljus eller i närheten av värmekällor (t.ex. spisar, värmare).
- ▶ Installera och nivellera apparaten på en lämplig plats med hänsyn till användning och storlek.
- ▶ Kontrollera att den elektriska informationen på typskylten överensstämmer med strömförsörjningen. Om den inte gör det, kontakta en elektriker.
- ▶ Apparaten drivs av en strömförsörjning på 220-240 VAC/ 50 Hz. Onormala spänningsvariationer kan göra att apparaten inte startar, skada temperaturkontrollen eller kompressorn eller låta konstigt under drift. Om det är så, ska en automatisk regulator installeras.
- ▶ Använd inte adaptrar och förlängningskablar med flera kontakter.
- ▶ **VARNING:** Lägg inte flera bärbara uttag eller bärbara strömförsörjningsaggregat bakom produkten.
- ▶ **VARNING:** Se till att sladden inte fastnar eller skadas när produkten placeras.
- ▶ Trampa inte på strömkabeln.

**VARNING!**

- ▶ Använd ett separat jordat uttag för strömförsörjningen som är lätt att komma åt. Apparaten måste jordas.

Endast för UK: Apparaten strömkabel är försedd med en 3-polig jordad kontakt som passar ett standarduttag med 3 poler (jordad). Klipp aldrig av eller demontera den tredje polen (jordad). Kontakten ska vara tillgänglig när apparaten är installerad.

- ▶ **VARNING:** Skada inte köldmediekretsen.

Daglig användning

- ▶ Den här apparaten kan användas av barn från 8 års ålder och av personer med nedsatt fysisk, sensorisk eller mental förmåga om de har fått handledning eller instruktioner för säker användning och förstår de faror som är inblandade.
- ▶ Barn ska inte leka med apparaten.
- ▶ Barn i åldern 3-8 år får använda kylskåpet för att ta ut och sätta i mat. De får inte rengöra eller installera kylskåpet.
- ▶ Håll barn under 3 år borta från apparaten om de inte är under ständig uppsikt.
- ▶ Rengöring och skötsel ska inte utföras av barn utan uppsikt.
- ▶ Apparaten måste placeras så att kontakten är åtkomlig
- ▶ Om kolgas eller annan brandfarlig gas läcker ut i närheten av apparaten, stäng av ventilen för den läckande gasen, öppna dörrar och fönster och dra inte ur strömkabeln till kyl-/frys-skåpet eller någon annan apparat.
- ▶ Observera att apparaten är inställd för drift vid ett specifikt temperaturintervall mellan 10 och 38 °C. Det kan hända att apparaten inte fungerar som den ska om den lämnas under en längre tid vid en temperatur över eller under det angivna intervallet.
- ▶ För att förhindra personskada orsakad av fall eller elchock orsakad av kontakt med vatten, ska instabila föremål (tunga objekt, behållare med vatten) inte placeras ovanpå apparaten.
- ▶ Dra inte i dörrhyllorna. Dörren kan dras snett, flaskstället kan dras bort eller så kan apparaten välta.
- ▶ Öppna och stäng dörren endast med handtaget/handtagen. Mellanrummet mellan dörren och skåpet är mycket smalt.



VARNING!

Placera inte händerna i dessa områden. Fingrarna kan klämmas. Öppna eller stäng dörrarna till kyl-/frysskåpet endast när inga barn står inom dörrrens rörelseområde.

- ▶ Förvara aldrig öl eller drycker på flaska, vätskor i flaskor eller burkar (förutom högprocentiga spritdrycker), särskilt kolsyrade drycker i frysen, eftersom de spricker under frysning.
- ▶ Förvara inte explosiva ämnen t.ex. aerosolburkar med brandfarlig drivmedel i den här produkten.
- ▶ Förvara inte mediciner, medel med bakterier eller kemikalier i apparaten. Den här apparaten är en hushållsapparat. Det rekommenderas inte att förvara material som kräver strikta temperaturer.
- ▶ Kontrollera livsmedlens skick om det har skett en uppvärmning i frysen.
- ▶ Ställ inte in onödigt låg temperatur i kylskåpet. Minustemperaturer kan förekomma vid höga inställningar. Varning: Flaskor kan spricka
- ▶ Rör inte frysta varor med våta händer (bär handskar). Ät framför allt inte isglass omedelbart efter att den har tagits ut ur frysdelen. Det finns riks att blåsor bildas på grund av köldskador. FÖRSTA hjälpen: håll den skadade kroppsdelen under rinnande kallt vatten. Dra inte undan!
- ▶ Rör inte insidan av frysens förvaringsutrymme när den är i drift, särskilt inte med våta händer, eftersom dina händer kan frysa fast på ytan.
- ▶ Koppla ur apparaten i händelse av strömavbrott eller före rengöring. Vänta i minst 7 minuter innan du startar apparaten igen. Frekventa startar kan skada kompressorn.
- ▶ **VARNING:** Använd inte elektriska apparater inuti förvaringsutrymmet för matvaror, om de inte är av en typ som rekommenderas av tillverkaren.

Underhåll/rengöring

- ▶ Barn som utför rengöring och underhåll ska hållas under uppsikt.

**VARNING!**

- ▶ Koppla bort apparaten från elnätet innan du utför rutinunderhåll. Vänta i minst 7 minuter innan du startar apparaten igen. Frekventa startar kan skada kompressorn.
- ▶ Håll i kontakten, inte kabeln, när du kopplar ur apparaten.
- ▶ Rengör inte apparaten med hårda borstar, stålborstar, rengöringsmedelspulver, bensen, amyloacetat, aceton och liknande organiska lösningar, sura eller alkaliska lösningar. Rengör med ett speciellt rengöringsmedel för kyl-/frysåskåp för att undvika skador. Använd varmt vatten och bikarbonatlösning - cirka en matsked bikarbonat per liter/quart vatten. Skölj noggrant med vatten och torka torrt. Använd inte rengöringspulver eller andra slipande rengöringsmedel. Diska inte avtagbara delar i diskmaskin.
- ▶ Skrapa inte bort frost och is med vassa föremål. Använd inte sprayer, elektriska värmare som värmeelement, hårtork, ångtvättar eller andra värmekällor för att undvika skador på plastdelarna.
- ▶ **VARNING:** Använd inte mekaniska hjälpmedel för att skynda på avfrostningen, annat än de som rekommenderas av tillverkaren.
- ▶ Om elsladden skadas måste den bytas av tillverkaren, dennes serviceombud eller liknande kvalificerad person för att undvika faror.
- ▶ Försök inte att reparera, demontera eller modifiera apparaten själv. Kontakta vår kundservice angående reparationer.
- ▶ Om lamporna skadas måste de bytas av tillverkaren, dennes serviceombud eller liknande kvalificerad person för att undvika faror.
- ▶ Ta bort dammet på baksidan av enheten minst en gång om året för att undvika brandrisk och ökad energiförbrukning.
- ▶ Spruta eller spola inte i eller på apparaten under rengöringen.
- ▶ Använd inte vattenspray eller ånga för att rengöra apparaten.
- ▶ Rengör inte de kalla glashyllorna eller glasdörren med hett vatten. Plötsliga temperaturförändringar kan göra att glaset spricker.



VARNING!

- ▶ Låt dörren vara öppen om apparaten inte ska användas under en längre tid, för att förhindra att det börja lukta illa i apparaten.

Information om köldmediegas



VARNING!

Apparaten innehåller det brandfarliga köldmediet ISOBUTANE (R600a). Se till att köldmediekretsen inte skadas under transport eller installation. Läckande köldmedium kan orsaka ögonskador eller antändas. Om en skada har uppstått: håll borta från öppna eldkällor, ventiler rummet ordentligt, koppla **inte in** eller dra ut nätsladdarna till apparaten eller någon annan apparat. Informera kundtjänsten.

Om ögonen kommer i kontakt med köldmediet, skölj omedelbart under rinnande vatten och kontakta omedelbart en ögonspecialist.

VARNING: Kylsystemet är under högt tryck. Rör inte vid det. Eftersom brandfarliga köldmedier används, ska apparaten installeras, hanteras och servas strikt enligt instruktionerna. Kontakta en professionell agent eller vår kundservice för att kassera apparaten.



VARNING!

För kylskåp med is-vatten-funktion ska du vara uppmärksam på följande varning:

För apparater som inte är avsedda att anslutas till vattenförsörjningen:

VARNING: fyll endast med dricksvatten.

För apparater avsedda att anslutas till vattenförsörjningen:

VARNING: anslut endast till dricksvatten.

Om du vill rengöra vattensystemet, se bruksanvisningen. Om du har några frågor, kontakta kundtjänsten.

2.1 Avsedd användning

Denna produkt är avsedd att användas i hushåll och liknande användningsområden, som till exempel:

- personalkök i butiker, kontor och andra arbetsmiljöer;
 - mangårdsbyggnader och av gäster på hotell, motell och andra miljöer av bostadstyp;
 - B&B-miljöer;
 - catering och liknande användningsområden för slutkunder.
- Om apparaten inte används under en längre tid och du endast kommer att använda Holiday-funktionen eller kylskåpets avstängningsfunktion för kylskåpet/frysen:
- Ta ut maten.
 - Dra ut kontakten.
 - Töm och rengör vattentanken.
 - Rengör apparaten enligt beskrivningen ovan.
 - Håll dörrarna öppna för att förhindra att dåligt lukt bildas i skåpet.
- För att garantera säker konservering av livsmedel är det viktigt att följa denna bruksanvisning.
- För god skötsel och för att undvika dålig lukt från förstörd mat bör apparaten rengöras minst var fjärde vecka. Håll alltid dörrpackningen ren.
- (1.) Skrubba kylskåpets insida och utsida, inklusive dörrpackning, dörrhyllor, glashyllor, lådor och så vidare, med en mjuk handduk eller svamp doppad i varmt vatten (man kan tillsätta neutralt rengöringsmedel).
 - (2.) Om vätskor spillts av misstag ska alla förorenade komponenter avlägsnas och placeras under rinnande vatten. Torka komponenterna efter rengöring.
 - (3.) Om det finns spilld grädde (t.ex. grädde, smältande glass), ta bort alla förorenade delar, lägg dem i varmt vattnet (cirka 40 °C) under en tid, skölj sedan med rinnande vatten, torka och lägg tillbaka dem i kyl- och frysskåpet.
 - (4.) Om någon liten del eller komponent fastnar inuti kylan (mellan hyllor eller lådor), använd en liten mjuk borste för att lossa den. Om du inte kan nå delen, kontakta Haier service.

- ▶ För att undvika förorening av livsmedel ska du följa följande anvisningar:
 - Att hålla dörren öppen under långa perioder kan orsaka en betydande ökning av temperaturen i apparatens utrymmen.
 - Rengör regelbundet ytor som kan komma i kontakt med livsmedel och tillgängliga dräneringssystem.
 - Rengör vattentankar om de inte har använts under 48 timmar; spola vattensystemet anslutet till vattenförsörjning om vatten inte har använts på 5 dagar.
 - Förvara rått kött och fisk i lämpliga behållare i kyl- och frysskåpet, så att det inte kommer i kontakt med eller droppar på andra livsmedel. För att garantera säker konservering av livsmedlen ska snabbmat och rått kött/fisk förvaras separat.
 - Tvåstjärniga frysack är lämpliga för att förvara förfryst mat, förvara eller göra glass och göra isbitar.
 - En-, två- och trestjärniga fack är inte lämpliga för infrysning av färsk mat.
 - Om kylanordningen kommer att vara ur bruk under en längre period; stäng av apparaten, avfrost, rengör, torka och låt dörren vara öppen för att förhindra att mögel utvecklas i apparaten.
- ▶ Närmare uppgifter om vilken del av apparaten som är lämpligast för förvaring av vissa typer av livsmedel, med hänsyn till den temperaturfördelning som kan förekomma i apparatens olika utrymmen, finns i den andra delen av bruksanvisningen.

Bortskaffande



■ Symbolen på produkten eller på förpackningen anger att denna produkt inte får behandlas som hushållsavfall. Den ska i stället lämnas in på lämplig central för återvinning av elektrisk och elektronisk utrustning. Genom att se till att denna produkt kasseras på rätt sätt hjälper du till att förhindra potentiella negativa konsekvenser för miljön och människors hälsa, vilket annars kan orsakas av olämplig avfallshantering av denna produkt. För mer detaljerad information om återvinning av denna produkt, kontakta din kommunfullmäktige, den myndighet som ansvarar för hanteringen av ditt hushållsavfall eller butiken där du köpte produkten.

Eftersom brandfarliga isoleringsgaser används ska du kontakta den professionella agenten eller vår kundservice när du ska göra dig av med apparaten.

VARNING!

Kvävningsrisk!

Köldmedier och gaser måste bortskaffas professionellt. Se till att kylmediekretsens slangar inte är skadade innan de kasseras. Koppla bort apparaten från elnätet. Klipp av nätkabeln och kassera den. Ta bort bricker och lådor samt dörrspärrar och tätningar för att förhindra att barn och husdjur stängs in i apparaten.

2.2 Tillbehör

Kontrollera tillbehören och litteraturen i enlighet med denna lista (fig. 2.2):

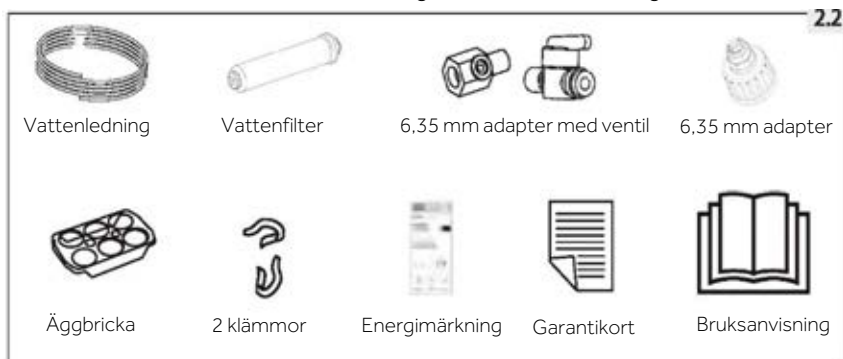

i Uppmärksamma

På grund av tekniska förändringar och olika modeller kan vissa illustrationer i den här bruksanvisningen skilja sig från din modell.

Bild på apparaten (fig. 3)

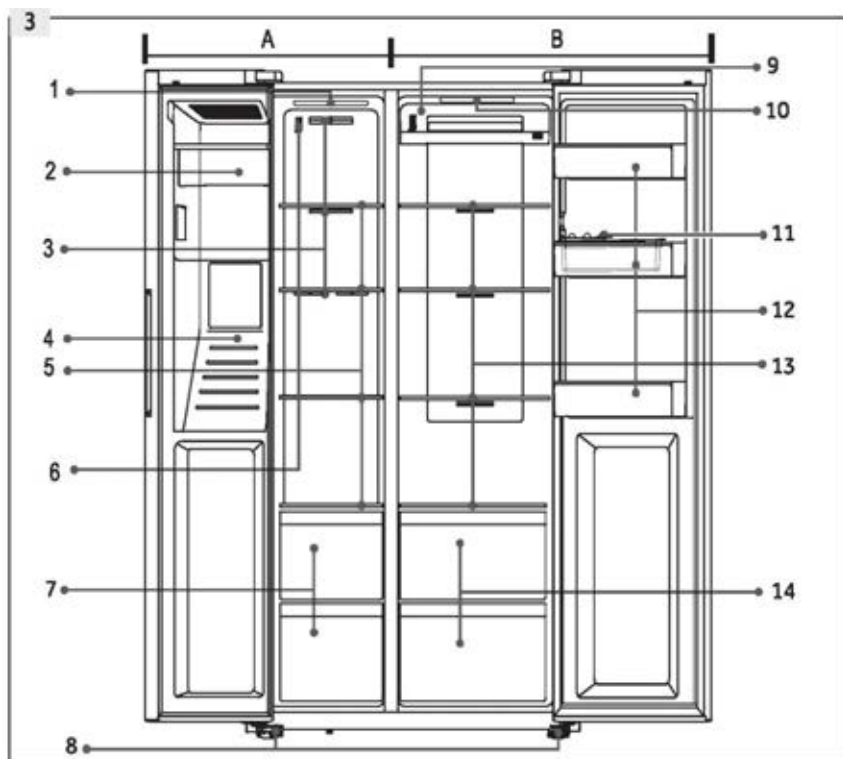

A: Frysdel

- 1 Taklampa
- 2 Ismaskin med isbehållare
- 3 Luftintag
- 4 Vatten- och isdispenser
- 5 Förvaringshyllor
- 6 Sensor
- 7 Lådor

B: Kyladel

- 8 Justerbara fötter
- 9 Luftintag
- 10 Taklampa
- 11 Äggbricka
- 12 Dörrstall/flaskhållare
- 13 Hyllor
- 14 Lådor

Kontrollpanel (fig. 4)

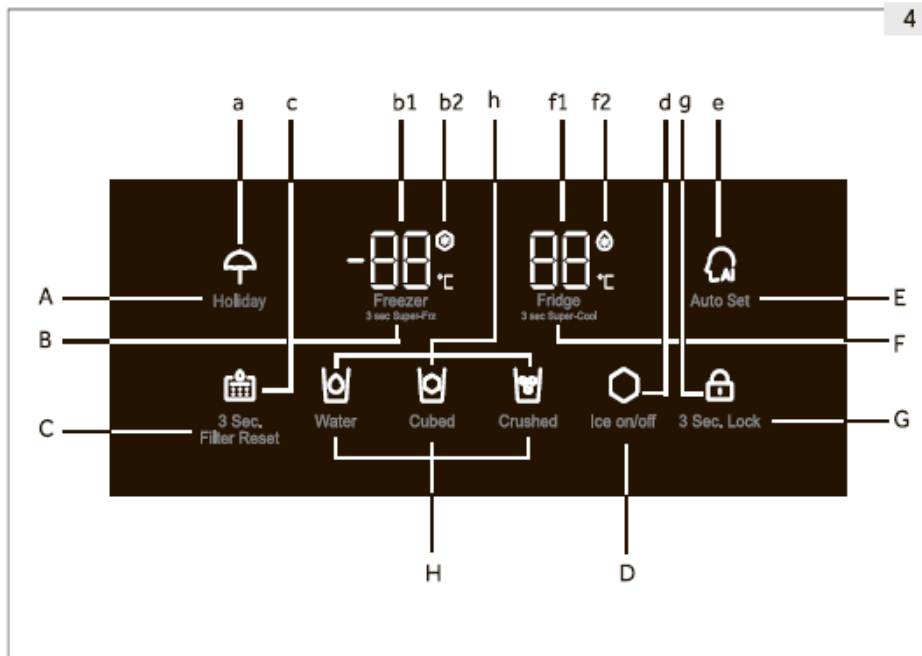
**Knappar:**

- A Holiday-funktion på/av
- B Justering av frysens temperatur
- C Filteråterställning
- D Ismaskinfunktion på/av
- E Auto Set-funktion på/av
- F Justering av frysens temperatur
- G Väljare panellås
- H Väljare av dispenserfunktion

Indikatorer:

- a Holiday-läge
- b1 Temperatur i frysskåp
- b2 Super-Freeze-läge
- c Ändra filterstatus
- d Ismaskinsläge
- e Auto Set-läge
- f1 Temperatur i kylskåp
- f2 Super-Cool-läge
- g Panellås
- h Läge för dispenser

5.1 Innan apparaten används första gången

- ▶ Ta bort allt förpackningsmaterial, förvara det utom räckhåll för barn och kassera det på ett miljövänligt sätt.
- ▶ Rengör apparatens in- och utsida samt interiören och tillbehören med vatten och ett mildt rengöringsmedel och torka väl med en mjuk trasa.
- ▶ Vänta minst 2 timmar innan du ansluter apparaten till strömförsörjningen efter att den har installerats och rengjorts. Se avsnitt INSTALLATION.
- ▶ Förkyl facken ordentligt genom att ställa in de högre kylinställningarna innan du fyller dem med mat. Funktionen Super Cool och Super Freeze hjälper till att kyla ner facken snabbt.
- ▶ Kylskåpets och frysens temperatur ställs och ställs automatiskt in på 5 °C respektive -18 °C. Det är de rekommenderade inställningarna. Om man önskar går det att manuellt ändra de inställda temperaturerna. Se läget Manuell justering.

5.2 Sensorknappar

Knapparna på kontrollpanelen är sensorknappar som reagerar redan vid lätt beröring med fingret.

5.3 Slå på/stänga av apparaten

Apparaten är i drift så snart den ansluts till strömförsörjningen. De visade temperaturerna visar de faktiska temperaturerna i utrymmet. Panellåset kan vara aktiverat.

Töm apparaten innan du stänger av den. För att stänga av apparaten drar du ut sladden ur eluttaget.



Uppmärksamma: Förinställningar

- ▶ Apparaten är förinställd på den rekommenderade temperaturen på 5 °C (kylskåp) och -18 °C (frysdel). Under normala omgivningsförhållanden behöver du inte ställa in en temperatur.
- ▶ När apparaten sätts på efter att ha kopplats bort från elnätet kan det ta upp till 12 timmar innan den uppnår rätt temperatur.



5.4 Lås/lås upp panel

- ▶ Tryck på knappen "G" (3 Sec. Lock) i 3 sekunder för att blockera knapparna för temperatur- och funktionsinställning mot aktivering.
- ▶ Indikatorn "g" tänds (fig. 5.4) och panelen släcks. Ikonen blinkar om du rör vid en knapp när panellåset är aktiverat.
- ▶ För att låsa upp panelen trycker du på knappen igen i 3 sekunder.



Uppmärksamma: Panellås

Kontrollpanelen blockeras automatiskt mot aktivering om ingen knapp berörs på 30 sekunder. För alla inställningar utom funktionen Dispenser måste kontrollpanelen vara upplåst.

5.5 Standbyläge

Displayen stängs av automatiskt 30 sekunder efter att du rört vid en knapp. Displayen låses automatiskt. Den tänds automatiskt när någon knapp vidrörs eller när någon av dörrarna öppnas.

5.6 Larm för öppen dörr

När en dörr lämnas öppen i mer än 3 minuter låter larmet för dörröppning. Larmet slutar att låta när dörren stängs. Om dörren lämnas öppen i mer än 7 minuter släcks ljuset i facket automatiskt.

5.7 Välj arbetsläge

Du måste välja ett av följande två sätt att ställa in apparaten:

5.7.1 Auto Set-läge

Om du inte har några särskilda krav rekommenderar vi att du använder Auto Set-läget: I det här läget justerar apparaten automatiskt temperaturinställningen i enlighet med den omgivande temperaturen och temperaturförändringar i apparaten.

1. Lås upp panelen genom att trycka på knappen "G" om den är låst (fig. 5.4).
2. Tryck på knappen "E" (Auto Set) (fig. 5.7.1-1)
3. Indikatorn "e" lyser och funktionen är aktiverad (fig. 5.7.1-2).

Genom att upprepa ovanstående steg eller välja läget Holiday/ Super-Freeze/Super-Holiday kan denna funktion stängas av igen.

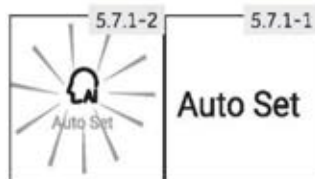

Uppmärksamma: Auto Set-läge

I Auto Set-läget kan temperaturen i kylan och frysen inte justeras manuellt.

5.7.2 Läget Manuell justering

Om du vill justera temperaturen manuellt för att förvara ett visst livsmedel kan du ställa in temperaturen med hjälp av en temperaturjusteringsknapp:

5.7.2.1 Justera temperaturen i kylan

1. Lås upp panelen genom att trycka på knappen "G" om den är låst (fig. 5.4).
2. Tryck på knappen "F" (Kylskåp) för att välja kyldel. Temperaturen i kyldelen (f1) börjar blinka (fig. 5.7.2-1).
3. Tryck på knappen "F" (Kylskåp) upprepade gånger tills önskad temperatur blinkar (fig. 5.7.2-2). En signal låter vid varje knapptryckning. Temperaturen ökar i sekvenser om 1 °C, från minst 1 °C till högst 9 °C. Den optimala temperaturen i kylan är 5 °C. Kallare temperaturer innebär onödig energiförbrukning.
4. Tryck på valfri knapp, utom "F" (Kylskåp), för att bekräfta, eller så bekräftas inställningen automatiskt efter 5 sekunder. Den visade temperaturen slutar blinka.

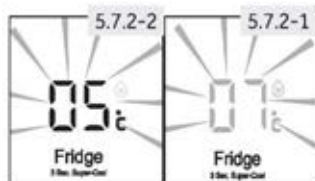

i Uppmärksamma: Konflikt med andra funktioner

Temperaturen kan inte justeras om någon annan funktion (Super Cool, Super Freeze, Holiday eller Auto Set) är aktiverad eller om displayen är låst. Motsvarande indikator blinkar tillsammans med en summer.

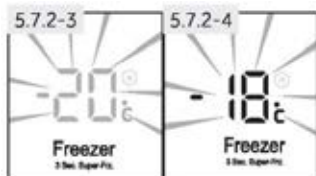

5.7.2.2 Justera temperaturen i frysen

1. Lås upp panelen genom att trycka på knappen "G" om den är låst (fig. 5.4).
2. Tryck på knappen "B" (Frys) för att välja frysdelen. Temperaturen i frysdelen (b1) börjar blinka (fig. 5.7.2-3).
3. Tryck på knappen "B" (Frys) upprepade gånger tills önskad temperatur blinkar (fig. 5.7.2-4). En signal hörs vid varje knapptryckning. Temperaturen ökar i sekvenser om 1 °C från -14 °C till -24 °C. Den optimala temperaturen i frysen är -18 °C. Kallare temperaturer innebär onödig energiförbrukning.
4. Tryck på valfri knapp, utom "B" (Frys), för att bekräfta, eller så bekräftas inställningen automatiskt efter 5 sekunder. Den visade temperaturen slutar blinka.

i Uppmärksamma: Påverkan på temperaturen

Inomhustemperaturer påverkas av följande faktorer:

- ▶ Omgivningstemperatur
- ▶ Mängden förvarade livsmedel
- ▶ Frekvens av dörröppning
- ▶ Installation av apparaten

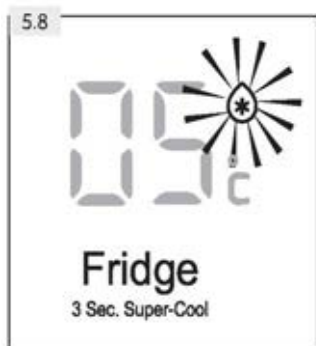

5.8 Super-Cool-funktion

Slå på Super-Cool-funktionen om du vill lägga till en stor mängd mat på en gång (t.ex. efter inköp). Super-Cool-funktionen kylar snabbt ned färsk matvaror och skyddar de varor som finns i kylskåpet från att värmas.

1. Lås upp panelen genom att trycka på knappen "G" om den är låst (fig. 5.4).
2. Tryck på knappen "F" (Kylskåp) i 3 sekunder. Indikatorn "f2" lyser och funktionen aktiveras. (Fig. 5.8).

Samma åtgärd stoppar Super-Cool-funktionen.

i Uppmärksamma: Automatisk avstängning

- ▶ Denna funktion inaktiveras automatiskt efter cirka 6 timmar.
- ▶ Funktionen är också inaktiverad om läget Auto Set eller Holiday-funktionen har valts.

5.9 Super-Freeze-funktion

Färsk mat ska frysas helt så snabbt som möjligt. På så sätt bevaras det bästa näringsvärdet, utseendet och smaken. Super-Freeze-funktionen fryser snabbt ned färska matvaror och skyddar de varor som finns i frysen från att värmas. Om du behöver frysa in en stor mängd mat på en gång rekommenderas att du ställer in Super-Freeze-funktionen i förväg 24 timmar innan du lägger i maten.

1. Lås upp panelen genom att trycka på knappen "G" om den är låst (fig. 5.4).
2. Tryck på knappen "B" (Frys) i 3 sekunder. Indikatorn "b2" lyser och funktionen är aktiverad. (Fig. 5.9).

Samma åtgärd stoppar Super-Freeze-funktionen.



Uppmärksamma: Automatisk avstängning

- ▶ Super-Freeze-funktionen stängs automatiskt av efter cirka 50 timmar.
- ▶ Funktionen är också inaktiverad om läget Auto Set eller Holiday-funktionen har valts.

5.10 Holiday-funktion

Denna funktion ställer in kylskåpets temperatur på 17 °C. Detta gör att man kan ha kylskåpsdörren stängd när det är tomt utan att det börjar lukta illa eller att det uppstår mögel vid längre frånvaro (t.ex. under semestern). Frysdelen påverkas inte av denna inställning.

1. Lås upp panelen genom att trycka på knappen "G" om den är låst (fig. 5.4).
2. Tryck på knappen "A" (Holiday) i 3 sekunder. Indikator "a" lyser och funktionen är aktiverad (fig. 5.10).

Genom att upprepa ovanstående steg eller välja en annan funktion kan denna funktion stängas av.



VARNING!

När Holiday-funktionen är aktiverad får inga varor förvaras i kylskåpet. Temperaturen på +17 °C är för hög för att förvara livsmedel.

5.11

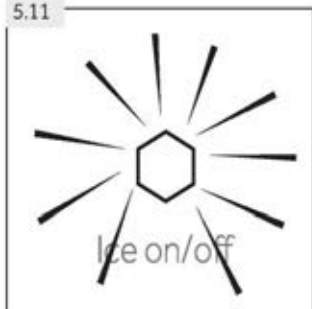

5.11 Ismaskinsfunktion

Denna funktion gör det möjligt att tillverka is, som kan tas ut genom dispensern.

Ismaskinen får regelbundet ett automatiskt flöde av vatten som fryser till isbitar. Ismaskinens kapacitet beror på omgivningstemperaturen, hur ofta frysdörrarna öppnas och frysdelens temperaturinställning.

1. Se till att vattenventilen är öppen.
2. Lås upp panelen genom att trycka på knappen "G" om den är låst (fig. 5.4).
3. Tryck på knappen "D" (is på/av).
4. Indikatorn "d" lyser och funktionen är aktiverad (fig. 5.11).

Genom att upprepa steg 2 - steg 4 kan denna funktion stängas av igen.



Uppmärksamma: Ismaskinsfunktion

- ▶ När programmet slås på är ismaskinen som standard avstängd.
- ▶ När du inte behöver isbitar under en längre tid kan du stänga av Ismaskinsfunktionen, tömma behållaren och sätta in den rengjorda behållaren.
- ▶ Ismaskinen kan endast konfigureras av tillverkaren eller köpas från hens serviceagent.

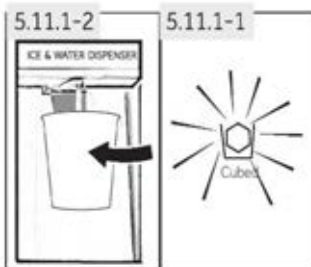

5.11.1 Få isbitar från dispensern

1. Tryck på knappen "Isbitar" för att välja isbitar. Ikonen "Isbitar" lyser (fig. 5.11.1-1).
2. Ställ ett glas under vatten- och isdispensern (fig. 5.11.1-2) på apparatens framsida.
3. Se till att glaset är nära dispenserns utlopp för att förhindra att isbitar faller ut.
4. Tryck glaset mot spaken. Isbitar faller ner i glaset.



Uppmärksamma: Utmatning av is

- ▶ När apparaten slås på för första gången och om du startar Isfunktionen medan behållaren är tom kan det ta upp till 24 timmar att göra den första omgången isbitar.
- ▶ Första gången man använder apparaten bör man inte konsumera den första tillverkningen av isbitar (ca 20 stycken). Detta gäller även efter en lång tids utebliven användning av Ismaskinsfunktion och efter ett filterbyte.



Uppmärksamma: Utmatning av is

- ▶ Ta inte ut den fyllda isbehållaren från frysen längre än nödvändigt eftersom isbitarna smälter.
- ▶ Om isbitar förvaras i behållaren under en längre tid kan de klumpa ihop sig. Det här är normalt.
- ▶ Släng gamla isbitar och gör rent isbehållaren.
- ▶ Tre sekunder efter isutmatning stängs dispenserflikarna med ett ljud. Låt glaset stå kvar i två, tre sekunder. Det kan komma mer vatten eller is.
- ▶ Krossad is kan matas ut i stället för isbitar om krossad is var det sista alternativet som valdes.
- ▶ Placera inte isbitar som inte producerats av ismaskinen i isbehållaren. Detta kan skada mekanismen.
- ▶ Du kan växla inställningen av dispensern till Vatten, Isbitar eller Krossad is även när displayen är låst.

5.11.2 Utmatning av krossad is

1. Tryck på knappen "Krossad" för att välja krossad is. Ikonen "Krossad" tänds (fig. 5.11.2).
2. Ställ ett glas under vatten- och isdispensern (fig. 5.11.1-2) på apparatens framsida.
3. Se till att glaset är nära dispenserpipen för att förhindra att krossad is faller ut.
4. Tryck glaset mot spaken. Krossad is faller ner i glaset.



VARNING!

- ▶ Använd inte djupa, smala, bräckliga eller ömtåliga glas eller pappersmuggar med dispensern.
- ▶ Placera aldrig konserverade drycker eller mat i isbehållaren, eftersom detta skadar krossmekanismen.
- ▶ Ta inte bort locket på ismaskinen för att undvika oavsiktliga skador eller skador på apparaten.

5.12 Kallvatten-funktion

Med den här funktionen fylls tanken i kylskåpet automatiskt med dricksvatten som kyls ner till drickstemperatur och kan matas ut.

1. Se till att vattenventilen är öppen.
2. Tryck på knappen (Vatten) (fig. 5.12-1).
3. Indikatorn lyser, funktionen är aktiverad (fig. 5.12-2) och vatten kan tappas ut.

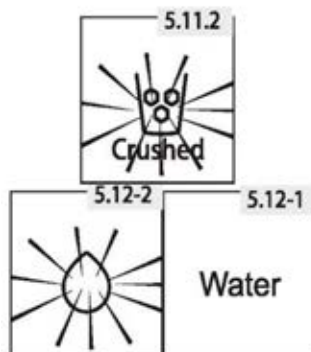

5.12.1 Få vatten från dispensern

1. Tryck på knappen "Vatten" för att välja kallt vatten. Ikonen "Vatten" lyser.
2. Placera ett glas under vatten- och isdispensern (fig. 5.11.1-2) på apparatens framsida.
3. Se till att glaset är i linje med dispensern för att förhindra att vatten stänker ut.
4. Tryck glaset mot spaken. Vatten rinner ut.



Uppmärksamma: Vattendispenser

- ▶ Vid den första användningen är det nödvändigt att trycka på spaken i 3 minuter för att rensa luften i ledningen.
- ▶ Man ska inte dricka de första sju glasen med vatten efter den första uppstarten eller om man inte använt vattenfunktionen under en längre tid.
- ▶ De första glasen med vatten är alltid varmare. Det här är normalt.
- ▶ Om du vill ha mycket kallt vatten kan du lägga några isbitar från isbehållaren i glaset.
- ▶ Vatten i brickan bör tas bort, eftersom det kan spillas ut när dörren öppnas och stängs.

5.13

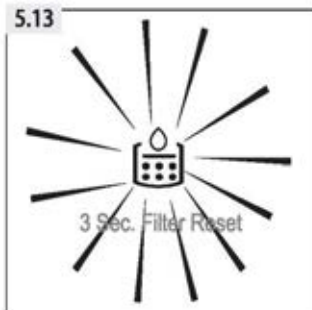

5.13 Indikator byte av filter

Ungefär var sjätte månad tänds indikatorlampan "Byte av filter" (fig. 5.13). Detta indikerar att vattenfiltret måste bytas. Se SKÖTSEL OCH RENGÖRING.

Filtret i vattenledningen absorberar föroreningar och gör vattnet/isen rent och hygieniskt. Efter långvarig användning kan isbitarna bli mindre eftersom filtret blockeras av föroreningar.



Uppmärksamma: Byte av filter

- ▶ För att få en oklanderlig kvalitet på isbitarna är det viktigt att byta vattenfilter regelbundet. Om vattenkvaliteten visar tecken på att försämrats, antingen visuellt eller smakmässigt, bör filtret bytas tidigare - innan indikatorlampan tänds.
- ▶ Efter installationen av det nya filtret bör nästa tillverkning av isbitar (ca 20 bitar) eller vatten (ca 7 glas) inte konsumeras.

5.13.1 Återställ indikatorn Byte av filter

Tryck på knappen "C" (3 Sec. Filter Reset) i 3 sekunder. Indikatorn för "Byte av filter" (c) blir mörk.



Uppmärksamma: Återställ indikatorn Byte av filter

För att undvika sjukdomar får du inte avaktivera indikatorn Byte av filter utan att byta filter.



Krav på vatenförsörjning

Anslut apparaten till en kallvattenledning med et maximalt vatentryck som inte överstiger 1,0 MPa. För at vatendispenser ska fungera krävs en kallvattenledning med et vatentryck mellan 172 kPa och 827 kPa (1,7-8,4 kgf/cm²). Om kylskåpet installeras i et område med lågt vatentryck (under 172 kPa) kan du installera en matarpump för at kompensera för det låga trycket. Om et vatenfiltreringssystem med omvänd osmos är anslutet till din kallvattenledning, måste vatentrycket till systemet med omvänd osmos vara minst 172 kPa till 827 kPa (1,7-8,4 kgf/cm²).

5.14 Tips om förvaring av färsk mat

5.14.1 Förvaring i kylskåpet

- ▶ Håll ditt kylskåps temperatur under 5 °C.
- ▶ Varm mat måste kylas ned till rumstemperatur innan den placeras i kylskåpet.
- ▶ Matvaror som förvaras i kylskåp ska tvättas och torkas innan de förvaras.
- ▶ Matvaror som ska förvaras bör förslutas ordentligt för att undvika att det börjar lukta eller ändrar smak.
- ▶ Förvara inte alltför stora mängder livsmedel. För en mer homogen kylning ska utrymme lämnas mellan matvarorna så att kall luft kan cirkulera fritt.
- ▶ Mat som äts dagligen bör förvaras längst fram på hyllan.
- ▶ Lämnna ett mellanrum mellan matvarorna och de inre väggarna, så att luften kan cirkulera. Var noga med att inte förvara livsmedel mot den bakre väggen. De kan då frysa fast mot den. Undvik direktkontakt mellan mat (särskilt fet/oljig eller sur mat) och kylskåpets interiör, eftersom olja/syra kan fräta sönder materialet. Om du upptäcker spill från oljig/sur mat ska det tas bort snarast.
- ▶ Frys fryst mat i kylförvaringsfacket. På så sätt kan du använda den frysta maten för att sänka temperaturen i facket och spara energi.
- ▶ Åldringsprocessen för frukt och grönsaker, t.ex. zucchini, meloner, papaya, bananer, ananas osv. kan påskyndas i kylskåpet. Därför är det inte lämpligt att förvara dem i kylskåpet. Mogningsprocessen av starkt gröna frukter kan dock främjas under en viss tid. Lök, vitlök, ingefära och andra rotfrukter bör också förvaras vid rumstemperatur.
- ▶ Obehagliga lukter inne i kylskåpet är ett tecken på att något har spillts ut och att man måste göra rent skåpet. Se avsnittet SKÖTSEL OCH RENGÖRING.
- ▶ Olika livsmedel bör placeras i olika områden beroende på deras egenskaper (fig. 5.14.1):

- 1 Smör, ost osv.
- 2 Ägg, konserver, kryddor osv.
- 3 Dryck/livsmedel på flaska.
- 4 Inlagd mat, konserver osv.
- 5/6 Köttprodukter, fisk, råa livsmedel
- 7 Burkar, mejeriprodukter osv.
- 8 Frukt, grönsaker, sallad osv.
- 9 Kokt kött, korv osv.

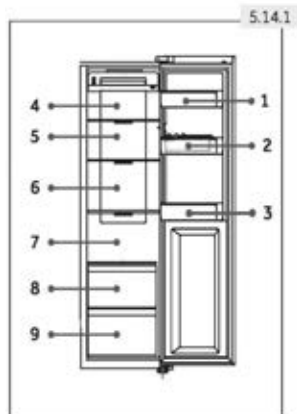

5.14.2 Förvaring i frysdelen

- ▶ Håll frystemperaturen på -18°C .
- ▶ 12 timmar innan du fryser in ytterligare livsmedel, aktivera Super-Freeze-funktionen; för små mängder mat räcker det med 4-6 timmar.
- ▶ Het mat måste kylas ned till rumstemperatur innan den placeras i frysdelen.
- ▶ Mat som delas upp i mindre portioner/bitar fryser snabbare och blir lättare att tina upp och tillaga. Den rekommenderade vikten per portion är mindre än 2,5 kg
- ▶ Det är bättre att förpacka maten innan den placeras i frysen. Förpackningens utsida måste vara torr för att undvika att påsarna klibbar ihop. Förpackningsmaterial ska vara luktfritt, lufttätt och giftfritt.
- ▶ För att undvika att förvaringsperioderna löper ut bör du notera frysdatum, tidsgränser och namn på livsmedlet på förpackningen i enlighet med förvaringsperioderna för olika livsmedel.
- ▶ **WARNING!** Syra, alkali och salt etc. kan fräta sönder frysens innerbeläggning. Placera inte livsmedel med dessa ämnen (t.ex. havsfisk) direkt på den inre ytan. Saltvatten i frysen ska tas bort omedelbart.
- ▶ Överskrid inte de förvaringstider som rekommenderas av tillverkarna. Ta bara ut den nödvändiga mängden mat ur frysen.
- ▶ Olika livsmedel bör placeras i olika områden beroende på deras egenskaper (fig. 5.14.2):

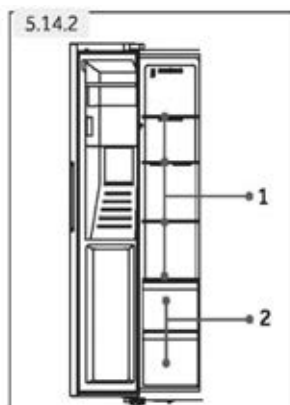

- 1 Mindre tunga livsmedel, t.ex. glass, grönsaker, bröd osv.
- 2 Stora/tyngre portioner mat, t.ex. köttbitar för stekning

i Uppmärksamma: Förvaring

- ▶ Håll ett avstånd på mer än 10 mm mellan maten och sensorn för att säkerställa kylningseffekten.
- ▶ Lämna den nedersta lådan i apparaten under drift för att säkerställa kyleffekten.
- ▶ Livsmedel som innehåller is (t.ex. glass) ska förvaras i frysdelen i stället för i flaskhållarna. De temperaturförändringar som flaskhållarna utsätts för när dörren öppnas och stängs kan tina maten.

- ▶ Konsumera den tinade maten snabbt. Upptinade livsmedel kan inte frysas in igen om de inte först tillagas. De kan annars vara mindre ätbara.
- ▶ Förvara inte mycket stora mängder färska matvaror i frysdelen. Se frysens fryskapacitet – Se TEKNISKA DATA eller data på typskylten.
- ▶ Mat kan förvaras i frysen vid en temperatur på minst -18 °C i 2 till 12 månader, beroende på typ av livsmedel (t.ex. kött: 3–12 månader, grönsaker: 6–12 månader)
- ▶ När du fryser in färska livsmedel ska du undvika att de kommer i kontakt med redan frysta livsmedel. Risk för upptining!
- ▶ Tina upp fryst mat i kylskåpet. På så sätt kan du använda den frysta maten för att sänka temperaturen i facket och spara energi.

5.14.3 När du förvarar kommersiellt frysta livsmedel bör du följa dessa riktlinjer:

- ▶ Följ alltid tillverkarnas riktlinjer för hur länge du ska förvara maten. Överskrid inte dessa riktlinjer!
- ▶ Försök att hålla tiden mellan inköp och förvaring så kort som möjligt för att bevara livsmedlens kvalitet.
- ▶ Köp fryst mat som har förvarats vid en temperatur på -18°C eller lägre.
- ▶ Undvik att köpa livsmedel som har is eller frost på förpackningen – det tyder på att produkterna delvis har tinats upp och sedan frysts igen. Detta påverkar kvaliteten på maten.



Tips för att spara energi

- ▶ Se till att apparaten är ordentligt ventilerad (se INSTALLATION).
 - ▶ Installera inte apparaten i direkt solljus eller i närheten av värmekällor (t.ex. spisar, värmare).
 - ▶ Undvik onödigt låga temperaturer i apparaten. Energiförbrukningen ökar ju lägre temperaturen i apparaten är inställd.
 - ▶ Funktioner som Super-Cool eller Super-Freeze förbrukar mer energi.
 - ▶ Låt varm mat svalna innan du placerar den i apparaten.
 - ▶ Öppna apparatens dörr så lite och så kort tid som möjligt.
 - ▶ Fyll inte på med för mycket för att inte hindra luftflödet.
 - ▶ Undvik luft i livsmedelsförpackningen.
 - ▶ Håll dörrtätningarna rena så att dörren alltid stängs ordentligt.
 - ▶ Frys fryst mat i kylförvaringsfacket.
- Den mest energibesparande konfigurationen kräver att apparaten håller lådor, matlådor och hyllor i fabriksfriskt skick, och att maten placeras så långt in som möjligt utan att blockera kanalens luftutsläpp.

7.1 Justerbara hyllor

Hyllornas höjd kan justeras för att passa dina förvaringsbehov.

1. Om du vill flytta en hylla tar du först bort den genom att lyfta upp dess bakre kant (1) och dra ut den (2) (fig. 7.1).
2. För att återmontera den, sätt den på klackarna på båda sidorna och skjut den till det bakersta läget tills baksidan av hyllan är fast i skåror på sidorna

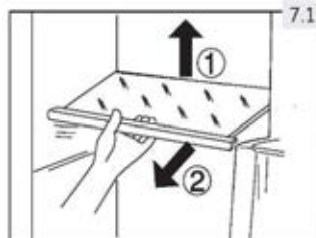

Uppmärksamma: Hyllor

Se till att hyllan ligger plant.

7.2 Löstagbara dörrhyllor/flaskhållare

Dörrställen/flaskhållaren kan tas bort för rengöring:

1. Placera händerna på varje sida av stativet/hållaren och lyft det/den uppåt (1) (fig. 7.2).
2. Dra ut dörrhyllan/flaskhållaren (2).
3. Sätt tillbaka dörrhyllan/flaskhållaren genom att göra på omvänt sätt.

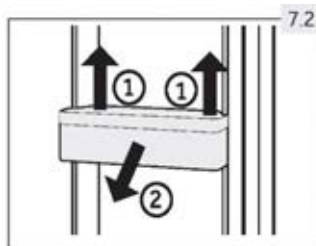

7.3 Avtagbar låda

För att ta ut lådan ur kylen eller frysdelen drar du ut lådan maximalt (1), lyfter och tar bort den (2) (fig. 7.3).

Sätt tillbaka lådan genom att göra på omvänt sätt.

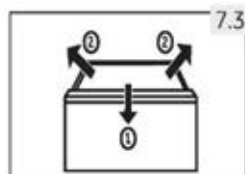

7.4 Isbehållare

7.4.1 Stoppa produktionen av is

Om man inte ska använda is- och vattenfunktionen under en längre tid går att stänga av ventilen mellan vattentillförseln och apparaten.

Islådan ska rengöras, torkas och sättas tillbaka i apparaten för att förhindra att det börjar lukta illa.

7.4.2 Ta bort isbehållaren (fig.7.4.2)

1. Ta tag i båda sidohandtagen.
2. Lyft upp behållaren.
3. Dra ut behållaren.

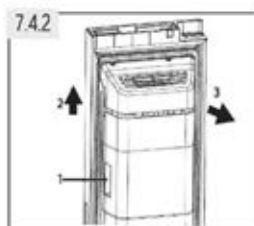

7.4.3 Sätt tillbaka isbehållaren (fig.7.4.3)

För att återmontera isbehållaren måste det U-formade fästet bakom isbehållaren (1 i fig .7.4.3) riktas in på motsvarande metallkonstruktion. Följ stegen från 7.4.2 i omvänd ordning.

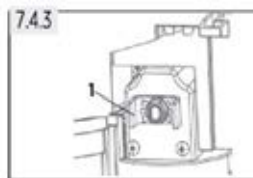

Observera: islåda

Fukt kan kondensera och frysa islådan på plats.

7.5 Belysning

Lysdioderna i apparaten tänds när dörren öppnas. Ljusets prestanda påverkas inte av någon av apparatens övriga inställningar.

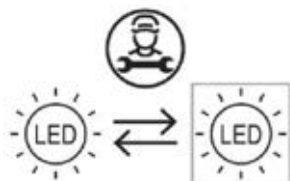

Endast LED:en är utbytbar, ljuskällan måste bytas ut av elektriker

Produkten innehåller en ljuskälla i energieffektivitetsklass G.

fack	Spänning	maxeffekt	Energieffektivitetsklass	Modell
Kylskåp	12V	1,5W	G	HSR3918FI*/HSO*IF9183 HSR3918E*/HSO*IE9183 HSR3918D*/HSO5918D* HSO*ID9185
Frys	12V	1,5W	G	*=MP, MX, PG, PH, PB, PW, BP, GP, MB

**VARNING!**

Innan rengöring ska apparaten kopplas bort från strömförsörjningen.

8.1 Allmänt

Rengör apparaten när det inte förvaras någon mat eller bara lite mat.

För god skötsel och för att undvika dålig lukt från förstörd mat bör apparaten rengöras var fjärde vecka.

**VARNING!**

- ▶ Rengör inte apparaten med hårda borstar, stålborstar, rengöringsmedelspulver, bensin, amylacetat, aceton och liknande organiska lösningar, sura eller alkaliska lösningar. Rengör den med ett speciellt rengöringsmedel för kylskåp för att undvika skador.
- ▶ Spruta eller spola inte i eller på apparaten under rengöringen.
- ▶ Använd inte vattenspray eller ånga för att rengöra apparaten.
- ▶ Rengör inte de kalla glashyllorna med hett vatten. Plötsliga temperaturförändringar kan göra att glaset spricker.
- ▶ Rör inte insidan av frysens förvaringsutrymme, särskilt inte med våta händer, eftersom dina händer kan frysa fast på ytan.
- ▶ Vid uppvärmning ska du kontrollera frysta varors tillstånd.
- ▶ Håll alltid dörrpackningen ren.
- ▶ Rengör apparatens insida och hölje med en svamp fuktad med varmt vatten och neutralt rengöringsmedel (fig. 8.1).
- ▶ Skölj av och torka med en mjuk trasa.
- ▶ Använd endast varmt vatten och neutrala rengöringsmedel för att rengöra tillbehören.
- ▶ Inga delar av apparaten får köras i diskmaskin.
- ▶ Vänta i minst 5 minuter innan du startar apparaten igen. Frekventa startar kan ska kompressorn.

**8.2 Rengöring av isbehållaren**

Rengör isbehållaren med jämna mellanrum med varmt vatten, särskilt om isbitarna blir gamla. Torka behållaren väl innan du sätter tillbaka den i apparaten så att isbitarna inte fastnar på väggarna.

8.3 Avfrostning

Avfrostning av kyl- och frysutrymmet sker automatiskt: det krävs ingen manuell åtgärd.

8.4 Byte av LED-lampor



VARNING!

Byt inte LED-lamporna själv. Den får endast bytas ut av tillverkaren eller en auktoriserad serviceverkstad.

Lamporna använder LED som ljuskälla, vilket ger låg energiförbrukning och lång livslängd. Om det finns något avvikelser, kontakta kundtjänsten. Se KUNDTJÄNST.

Parametrar för lamporna: 12V; max 3W

8.5 Byte av filter

Vattenfiltret måste bytas ungefär var 6:e månad, när indikatorlampan "Byte av filter" (c) tänds (fig. 5.13).

Filtersatsen kan beställas via kundtjänst.



VARNING!

- ▶ Innan du byter ut filtret avaktiverar du apparaten och drar ut nätkontakten ur eluttaget.
- ▶ Stäng av vattentillförseln.

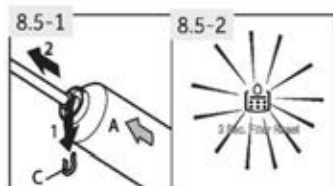

1. Ta bort (1) låsklämman (C) på båda sidor av filtret (A) och koppla bort båda rören (2) (fig. 8.5-1).
2. Montera det nya filtret i rätt läge; pilen visar vattenflödets riktning. Upprepa steg 1 i omvänd ordning.
3. Sätt i kontakten i uttaget och öppna vattenkranen för att spola slangarna.
4. Återställ indikatorn "Byte av filter": Tryck på knappen "C" (Filteråterställning) i 3 sekunder, indikatorn "c" släcks (fig. 8.5-2).



VARNING!

- ▶ Se alltid till att anslutningen är stadig, torr och läckfri!
- ▶ Se till att slangerna inte kläms, böjs eller vrids.

8.6 Icke i bruk under längre tid

Om apparaten inte används under en längre tid och du inte vill använda funktionen Holiday för kylskåpet:

- ▶ Stäng av vattentillförseln (några timmar innan du stänger av apparaten).
- ▶ Ta ut maten.
- ▶ Töm och rengör isbehållaren.
- ▶ Dra ut kontakten.
- ▶ Rengör apparaten enligt beskrivningen ovan.
- ▶ Håll dörrarna öppna för att förhindra att dåligt lukt bildas i skåpet.
- ▶ Se till att du har ett nytt filter till nästa användning.



Uppmärksamma: Stäng av

Stäng endast av apparaten om det är absolut nödvändigt.

8.7 Flytta apparaten

1. Ta ut alla matvaror och koppla ifrån apparaten.
2. Fäst hyllor och andra rörliga delar i kylan och i frysen med tejp.
3. För att undvika att kylsystemet skadas ska apparaten inte lutas mer än 45°.



VARNING!

- ▶ Lyft inte apparaten i handtagen.
- ▶ Placera aldrig apparaten horisontellt på marken.

Många problem som uppstår kan du lösa själv specifik expertis. Vid problem, kontrollera listade möjligheter och följ instruktionerna nedan innan du kontaktar en kundtjänst. Se KUNDTJÄNST.



VARNING!

- ▶ Före underhåll ska du stänga av apparaten och dra ut nätkontakten ur eluttaget.
- ▶ Elektrisk utrustning bör endast underhållas av kvalificerade eltekniker, eftersom felaktiga reparationer kan orsaka betydande följdskador.
- ▶ En skadad nätkontakt får endast bytas ut av tillverkaren dess serviceagent eller liknande kvalificerade personer för att undvika fara.

9.1 Felsökningstabell

Problem	Möjlig orsak	Möjlig lösning
Kompressorn fungerar inte.	<ul style="list-style-type: none"> • Nätkontakten är inte ansluten till eluttaget. • Apparaten är i avfrostningscykeln. 	<ul style="list-style-type: none"> • Anslut nätkontakten. • Detta är normalt för en automatisk avfrostning.
Apparatens körs ofta eller kör för länge.	<ul style="list-style-type: none"> • Den invändiga eller utvändiga temperaturen är för hög. • Apparaten har varit utan ström under en tid. • En dörr i apparaten är inte helt stängd. • Dörren har öppnats för ofta eller för länge. • Temperaturinställningen för frysdelen är för låg. • Dörrpackningen är smutsig, sliten, sprucken eller felanpassad. • Den nödvändiga luftcirkulationen är inte garanterad. • Ismaskinen är igång. 	<ul style="list-style-type: none"> • I detta fall är det normalt att apparaten kör längre. • Det tar vanligtvis 8 till 12 timmar för apparaten att helt kylas ned. • Stäng dörren och säkerställ att apparaten är placerad på en plan mark och att det inte finns någon mat eller behållare som förhindrar att dörren stängs. • Öppna inte dörren för ofta. • Ställ in temperaturen högre tills en tillfredsställande kyltemperatur uppnås. Det tar 24 timmar för kylens temperatur att bli stabil. • Rengör dörrpackningen eller byt ut den av kundtjänsten. • Säkerställ tillräcklig ventilation. • Det här är normalt. Ismaskinen lägger till extra arbetsbelastning.
Det är smutsigt/luktar illa inuti kylskåpet.	<ul style="list-style-type: none"> • Kylskåpet behöver rengöras. • Mat som luktar starkt förvaras i kylskåpet. 	<ul style="list-style-type: none"> • Rengör kylskåpets insida. • Förpacka maten ordentligt.
Det är för kallt inuti apparaten.	<ul style="list-style-type: none"> • Temperaturen är inställd för lågt. • Funktionen Super-Cool / Super-Freeze är aktiverad eller körs för länge. 	<ul style="list-style-type: none"> • Återställ temperaturen. • Stäng av funktionen Super-Cool/Super-Freeze.

Problem	Möjlig orsak	Möjlig lösning
Det är inte tillräckligt kallt inuti apparaten.	<ul style="list-style-type: none"> • Temperaturen är inställd för högt. • För varma varor har förvarats. • För mycket mat har lagrats på en gång. • Varorna ligger för nära varandra. • En dörr i apparaten är inte helt stängd. • Dörren har öppnats för ofta eller för länge. 	<ul style="list-style-type: none"> • Återställ temperaturen. • Kyl alltid ner varor innan du förvarar dem. • Förvara alltid små mängder mat. • Lämna ett mellanrum mellan varorna så att luften kan flöda. • Stäng dörren. • Öppna inte dörren för ofta.
Det finns fuktbildningar i kyldelen.	<ul style="list-style-type: none"> • Klimatet är för varmt och för fuktigt. • En dörr i apparaten är inte helt stängd. • Dörren har öppnats för ofta eller för länge. • Behållare med mat eller vätskor är öppna. 	<ul style="list-style-type: none"> • Öka temperaturen. • Stäng dörren. • Öppna inte dörren för ofta. • Låt heta matvaror svalna till rumstemperatur och förpacka mat och vätska.
Det ansamlas fukt på kylskåpets utsida eller mellan dörrarna.	<ul style="list-style-type: none"> • Klimatet är för varmt och för fuktigt. • Dörren är inte ordentligt stängd. Den kalla luften i apparaten och den varma luften utanför kondenserar. 	<ul style="list-style-type: none"> • Detta är normalt i fuktigt klimat och kommer att ändras när luftfuktigheten minskar. • Säkerställ att dörren är helt stängd.
Is- och frostbildning i frysdelen.	<ul style="list-style-type: none"> • Matvarorna var inte ordentligt förpackade. • En dörr/låda i apparaten är inte helt stängd. • Dörren har öppnats för ofta eller för länge. • Dörrpackningen är smutsig, sliten, sprucken eller felanpassad. • Något på insidan hindrar dörren från att stänga ordentligt. 	<ul style="list-style-type: none"> • Förpacka alltid matvarorna väl. • Stäng dörren/lådan. • Öppna inte dörren för ofta. • Rengör dörrpackningen eller byt ut den mot en ny. • Flytta om hyllorna, dörrhyllorna eller de inre behållarna så att dörren kan stängas.
Dörren stängs inte ordentligt.	<ul style="list-style-type: none"> • Kylskåpet är står inte plant. 	<ul style="list-style-type: none"> • Se till att golvet är plant och stadigt. Justera de justerbara fötterna.
Apparaten låter konstigt.	<ul style="list-style-type: none"> • Apparaten är inte placerad på en plan yta. • Apparaten rör vid något föremål runt omkring den. 	<ul style="list-style-type: none"> • Justera fötterna för att nivellera apparaten. • Ta bort föremål runt apparaten.

Problem	Möjlig orsak	Möjlig lösning
Vattendroppar samlas i kylens nedre lådor.	<ul style="list-style-type: none"> Fuktighetsnivåerna är för höga. 	<ul style="list-style-type: none"> Höj temperaturen för kylutrymmena.
Ett svagt ljud hörs som liknar det från rinnande vatten.	<ul style="list-style-type: none"> Det här är normalt. 	<ul style="list-style-type: none"> -
Du hör ett larm.	<ul style="list-style-type: none"> Dörren är öppen. 	<ul style="list-style-type: none"> Stäng dörren.
Du hör ett svagt brummande.	<ul style="list-style-type: none"> Systemet mot kondensering fungerar. 	<ul style="list-style-type: none"> Detta förhindrar kondensering och är normalt.
Invändig belysning eller kylsystem fungerar inte.	<ul style="list-style-type: none"> Nätkontakten är inte ansluten till eluttaget. Strömförsörjningen är inte intakt. LED-lampan är sönder. Ljusbrytaren är blockerad. 	<ul style="list-style-type: none"> Anslut nätkontakten. Kontrollera elförsörjningen i rummet. Ring det lokala elbolaget! Kontakta kundservice för byte av lampa. Koppla bort strömsladden. Rör vid ljusbrytaren några gånger för att se om något fastnat på den (som mat).
Sidorna på skåpet och dörrlisten blir varma.	<ul style="list-style-type: none"> Det här är normalt. 	<ul style="list-style-type: none"> -
Du får inget vatten eller is från vattendispensern	<ul style="list-style-type: none"> Vattenkranen är stängd. Inloppsslangen är böjd/vikt. Vattentrycket är lägre än 0,15 MPa Filtret är blockerat Dörren är inte helt stängd. Funktionen Kallvatten/Ismaskin är inte aktiverad Inga isbitar i behållaren Isbitarna sitter ihop. Temperaturen i frysen är för hög. 	<ul style="list-style-type: none"> Kontrollera vattenkranen. Kontrollera inloppsslangen. Kontrollera vattentrycket. Byt filter. Stäng dörren. Aktivera funktionen Kallvatten/Ismaskin Vänta tills isbitar produceras. Ta ut isbitarna, krossa dem och lägg tillbaka till dem i islådan. Sänk frystemperaturen.
	Tänk på att det kan ta upp till 12 timmar att producera de första isbitarna.	
Endast små isbitar produceras.	<ul style="list-style-type: none"> Filtret måste bytas. Vattentrycket är lägre än 0,15 MPa 	<ul style="list-style-type: none"> Byt filter Kontrollera vattentrycket
Isdispensern har fastnat.	<ul style="list-style-type: none"> Vatten har frusit fast på spolen i islådan. Spolen trycker ut isen. Isbitar fastnar mellan ismaskinen och islådan. Andra isbitar har placerats i islådan. 	<ul style="list-style-type: none"> Ta bort islådan. Rengör och torka spolen. Byt ut lådan. Ta bort isbitarna mellan ismaskinen och islådan. Endast isbitar som tillverkats av ismaskinen kan matas ut.

Problem	Möjlig orsak	Möjlig lösning
Isbitarna luktar och smakar illa.	<ul style="list-style-type: none"> • Ismaskinfunktionen används för sällan. • Oförpackad mat förvaras i frysdelen. 	<ul style="list-style-type: none"> • Is kan börja lukta av andra ämnen som finns i närheten. Kasta isbitarna.
Du hör ljud som rinnande vatten eller isbitar som faller.	<ul style="list-style-type: none"> • Detta är normalt när is- eller vattenfunktionen är aktiverad 	<ul style="list-style-type: none"> • -
Vatten läcker ut ur apparaten	<ul style="list-style-type: none"> • Vattentrycket är för högt. Vattenslangen är skadad. 	<ul style="list-style-type: none"> • Bryt strömförsörjningen, stäng vattenkranen och ring kundtjänst
Kontrollpanelen visar en felkod.	<ul style="list-style-type: none"> • Ett elektriskt driftsproblem har uppstått. 	<ul style="list-style-type: none"> • Informera kundtjänsten.

9.2 Strömavbrott

I händelse av ett strömavbrott bör maten förbli säkert kall i cirka 5 timmar. Följ dessa tips under längre strömavbrott, speciellt under sommaren:

- ▶ Öppna dörren/lådan så få gånger som möjligt.
- ▶ Sätt inte in mer mat i apparaten under strömavbrottet.
- ▶ Om ett strömavbrott meddelas i förväg och avbrottet är längre än 5 timmar, gör lite is och lägg den i en behållare högst upp i kyldelen.
- ▶ En inspektion av varorna krävs omedelbart efter avbrottet.
- ▶ Eftersom temperaturen i kylskåpet stiger under ett strömavbrott, eller annat fel, minskar förvaringstiden och matens kvalitet. För att förhindra hälsorisker bör all mat som tinats upp antingen konsumeras eller tillagas och frysas igen omedelbart (om så är lämpligt).



Uppmärksamma: Minnesfunktion vid strömavbrott

När strömmen återställs fortsätter apparaten med de inställningar som gjordes innan strömavbrottet.

10.1 Uppackning



VARNING!

- ▶ Apparaten är tung. Var alltid minst två personer vid hantering av apparaten.
- ▶ Förvara allt förpackningsmaterial utom räckhåll för barn och kassera det på ett miljövänligt sätt.
- ▶ Ta ut apparaten ur förpackningen.
- ▶ Ta bort allt förpackningsmaterial inklusive den genomskinliga skyddsfilm.

10.2 Miljöförhållanden

Rumstemperaturen bör alltid ligga mellan 10 °C och 38 °C, eftersom den kan påverka temperaturen i apparaten och dess energiförbrukning. Apparaten ska inte installeras nära andra värmeavgivande apparater (ugnar, kylskåp) utan isolering.

- Utökad tempererad (SN): denna kylapparat är avsedd att användas vid omgivningstemperaturer från 10 °C till 32 °C.
- Tempererad (N): denna kylapparat är avsedd att användas vid omgivningstemperaturer från 16 °C till 32 °C.
- Subtropisk (ST): denna kylapparat är avsedd att användas vid omgivningstemperaturer från 16 °C till 38 °C.
- Tropisk (T): denna kylapparat är avsedd att användas vid omgivningstemperaturer från 16 °C till 43 °C.

10.3 Utrymme som krävs

Nödvändigt utrymme när dörren öppnas (fig. 10.3):

Apparatsens bredd: 158,8 cm
Apparatsens djup: 110,3 cm

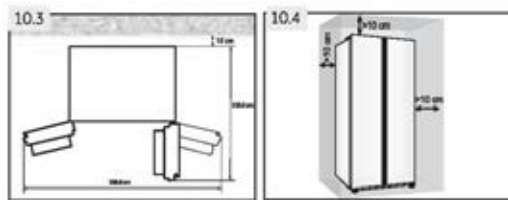

10.4 Ventilationstvärsnitt

För att uppnå tillräcklig ventilation av apparaten av säkerhetsskäl måste informationen om nödvändiga ventilationstvärsnitt följas (fig. 10.4).

Uppmärksamma: För fristående apparater: denna kylanordning är inte avsedd att användas som en inbyggd apparat.

10.5 Anslutning dricksvatten

Följ installationsanvisningarna nedan (fig. 10.5-1 till fig. 10.5-6).



VARNING!

- ▶ Det rekommenderas att apparaten installeras av en kvalificerad tekniker.
- ▶ Se till att nätkontakten är bortkopplad från eluttaget.
- ▶ Se till att vattentillförseln är blockerad.
- ▶ En avstängningsventil som ska vara lätt åtkomlig efter installationen ska installeras mellan slangen och vattenanslutningen så att vattentillförseln kan avbrytas vid behov.
- ▶ Anslut endast till kallvattenförsörjningen.
- ▶ Använd endast den medföljande slangsetsen för anslutningen.



VARNING!

- ▶ Anslut bara till dricksvatten. Vattenfiltret filtrerar bara föroreningar i vattnet och gör isen ren och hygienisk. Det kan inte sterilisera eller förstöra bakterier eller andra skadliga ämnen.
- ▶ Ett för högt vattenttryck i slangen kan skada apparaten. Installera en tryckreducerare när vattenttrycket i slangen överstiger 0,6 MPa.
- ▶ Kontrollera att vattnet är rent och klart innan anslutning.



Uppmärksamma: Vattenanslutning

- ▶ Källvattenttrycket måste vara 0,15-0,6 MPa.
- ▶ Den högsta tillåtna längden på vattenslangen är 8 meter. Längre slangar påverkar isbitarna och kallvattnet negativt.
- ▶ Omgivningstemperaturen måste vara minst 0 °C.
- ▶ Håll vattenslangen borta från värmekällor.

1. Skär röret i två delar erforderlig längd för att ansluta filtret (A) till apparaten (B1) och vattenkranen (B2) (fig.10.5-1). Använd en vass kniv för att få ett fyrkantigt snitt.

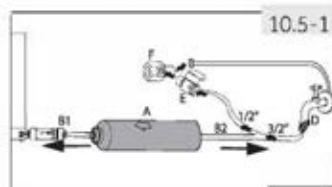

2. För in röret (B1) ca. 12 mm djupt i monteringsfästet på vattenanslutningen (A) (fig.10.5-2). Var noga med att installera filtret i rätt riktning. Pilen visar vattenflödets riktning.
3. Säkra röret med en låsklämma (C) enligt fig.10.5-3.
4. Upprepa steg 2 och 3 med röret (B2) på andra sidan av filtret
5. Anslut änden av röret (B2) till en av adaptorna "D" eller "E och F" som passar till vattenledningen (fig.10.5-4).
6. Ta bort pluggen i ventilen på baksidan av apparaten (fig.10.5-5).
7. Anslut änden av B1 till ventilen på baksidan av apparaten (fig.10.5-6).
8. Öppna vattenfliken för att kontrollera om systemet är läckagefritt och spola röret.

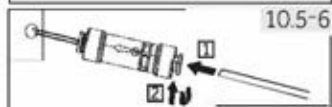
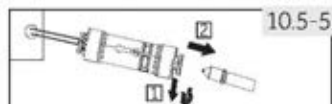
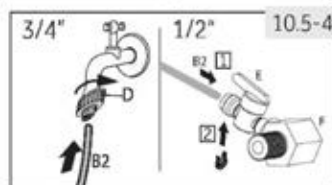
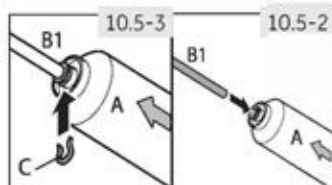

VARNING!

- ▶ Se till att anslutningarna alltid är fasta, torra och läckagefria.
- ▶ Se till att slangen aldrig är krossad, böjd eller vriden.

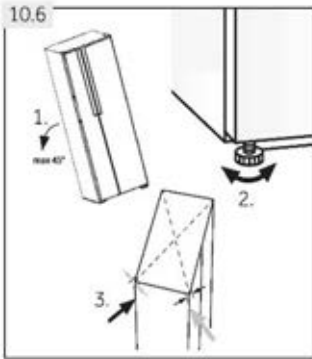

10.6 Nivellering av apparaten

Apparaten ska placeras på en plan och fast yta.

1. Luta apparaten lätt bakåt (fig. 10.6).
2. Ställ in fötterna på önskad nivå.
Se till att avståndet till väggen på gångjärnssidorna är minst 10 cm.
3. Stabiliteten kan kontrolleras genom att växelvis stöta på diagonalerna. Den svaga svängningen ska vara lika stor i båda riktningarna. Annars kan ramen skeva, vilket kan leda till läckande dörrtätningar. En låg tendens bakåt underlättar stängningen av dörrarna.

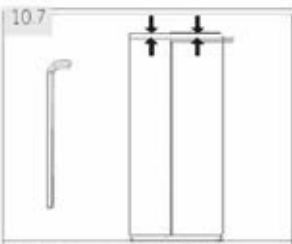

10.7 Finjustering av dörrarna

Om dörrarna fortfarande inte är i korrekt nivå efter att dörrarna har jämnats ut med fötterna, kan man vrida gångjärnslyftets axel i kyldörrens högra nedre hörn med en skiftnyckel (fig.10.7)

Vrid lyftaxeln med en skiftnyckel medurs för att sänka dörrhöjden (fig.10.7-1).

Vrid lyftaxeln med en skiftnyckel moturs för att höja dörren (fig.10.7-2).

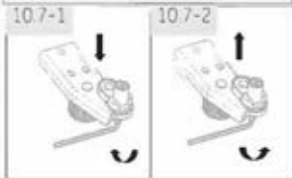

VARNING!

Justera inte gångjärnets axel för mycket till en höjd som kan leda till att axeln lämnar sitt ursprungliga låsta läge. (Justerbart höjdområde: 3 mm)

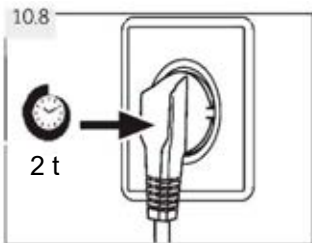

10.8 Väntetid

Till den underhållsfria smörjoljan finns i kompressorernas kapsel. Denna olja kan tränga igenom det slutna rörsystemet under den lutande transporten. Innan du ansluter apparaten till elnätet måste du vänta i minst 2 timmar (fig.10.8) så att oljan kan rinna tillbaka till kapseln.

10.9 Elanslutning

Kontrollera före varje anslutning att:

- ← Strömförsörjningens kontakt och säkring är lämpliga enligt typskylten.
- ← Uttaget är jordat och det inte finns några grenuttag eller förlängningssladdar.
- ← Stickkontakten och uttaget är strikt i enlighet med standarderna.
Anslut stickkontakten till ett korrekt installerat uttag.



VARNING:

För att undvika risker måste kundtjänst byta ut eventuell skadad nätsladd (se garantikortet).

10.10 Borttagning och montering av dörr

Om du behöver ta bort dörrarna från apparaten följer du instruktionerna för borttagning och montering av dörrar här nedan. (fig. 10.10).



VARNING:

- ← Innan du utför denna åtgärd, stäng av apparaten och dra ut stickkontakten.
 - ← Blockera vattentillförseln.
 - ← Apparaten är tung. Var alltid två personer vid hantering av apparaten.
 - ← Luta inte enheten mer än 45° eller placera den horisontellt på golvet.
- ← Dörren kan falla ner och skada personer eller så kan dörren skadas under stegen

1. Lossa den vänstra sidan på de två vattenkopplingarna i det främre vänstra hörnet längst ner på apparaten: tryck och håll in kragen enligt bilden och ta bort vattenröret. (fig. 10.10-1).

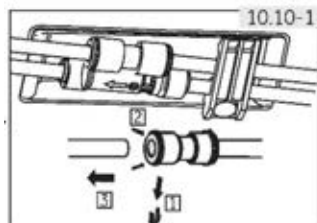

2. Lossa skruven på gångjärnskåpan och ta bort locket (bild 10.10-2). När du tar bort frysdörren, koppla bort alla kablar utom jordkabeln.

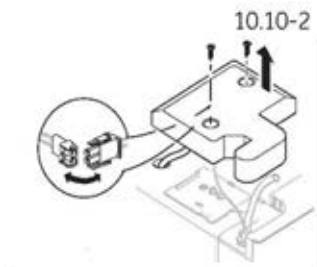

3. Lossa skruvarna som håller det övre gångjärnet på plats och ta sedan bort gångjärnet. (Fig. 10.10-3).
4. Lyft upp dörren för att ta bort den (fig. 10.10-4). När du tar bort frysdörren ska du lyfta den tillräckligt högt för att kunna ta bort vattenanslutningen från apparatens botten.
5. Byt dörren genom att utföra stegen i omvänd ordning.
Se till att jordledningen är fixerad med skruven.
6. Sätt tillbaka vattenanslutningen.

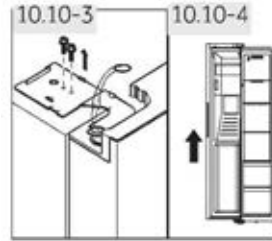

Obs: kylskåpsdörr

Bilderna visar hur frysdörren tas bort. För kylskåpsdörren använder du de matchande delarna från den andra sidan.

11.1 Produktblad enligt förordningen (UE) nr 2019/2016

Kommersiellt varumärke	Haier
modellidentifikatorer	HSR3918FI*/H5O*IF9183/HSR3918EI*/H5O*IE9183/ HSR5918DI*/H5O5918DI*/H5O*ID9185
modell	Kyl- och frysskåp
Energieffektivitetsklass	F/F/E/E/D/D/D
Årlig energiförbrukning (KWh/år) ¹⁾	393/393/317/317/253/253/253
Volym kylskåp (l)	337/337/337/337/333/333/333
Volym frysskåp (l)	178
Antal stjärnor	
Temperatur i övriga fack > 14 °C	nr
Sistema no frost	Ja
Temperaturstegringstid (h)	5
Fryskapacitet (kg/24h)	10
klimatklass Apparaten är avsedd att användas vid en omgivningstemperatur mellan 10 °C och 38 °C.	SN-N-ST
Bulleremissionsklass och luftburet akustiskt buller (db (A) re 1pW)	C(40)
Typ	Fristående

¹⁾ baserat på resultaten av standardtestet under 24 timmar. Den faktiska energiförbrukningen beror på hur apparaten används och var den är placerad.

11.2 Ytterligare tekniska uppgifter

Total lagringsvolym (l)	515/515/515/515/511/511/511
Spänning / frekvens	220-240V~/50 Hz
Ineffekt för avfrostning (W)	200
Huvudsäkring (A)	15
Köldmedium	R600a
Vattentryck i MPa	0,15-0,6
Mått (H/B/D i mm)	1775/908/659

11.3 Standarder och direktiv 

Denna produkt uppfyller kraven i alla tillämpliga EG-direktiv med motsvarande harmoniserade standarder som tillhandahåller CE-märkning.

Vi rekommenderar att du vänder dig till vår Haier-kundtjänst och att du använder originalreservdelar.

Om du har problem med enheten ska du först läsa avsnittet Felsökning.

Om du inte hittar en lösning där kontakta

- ▶ din lokala återförsäljare eller
- ▶ Service & Support-området på www.haier.com där du kan aktivera där du kan hitta telefonnummer och vanliga frågor och där du kan aktivera serviceanspråket.

Om du vill kontakta vår tjänst ska du se till att du har följande uppgifter tillgängliga. Information finns på typskylten.

Modell _____ Serienummer _____

Kontrollera även det garantikort som medföljer produkten i händelse av garanti.

För allmänna företagsförfrågningar, se våra adresser i Europa nedan:

Haier europeiska adresser			
Land*	adress	Land*	adress
Italien	Haier Europe Trading SRL Via De Cristoforis, 12 21100 Varese ITALIA	Frankrike	Haier France SAS 3-5 rue des Gravieres 92200 Neuilly sur Seine FRANCIA
Spanien Portugal	Haier Iberia SL Pg. Garcia Faria, 49-51 08019 Barcelona ESPAÑA	Belgien-FR Belgien-NL Nederländerna Luxemburg	Haier Benelux SA Anderlecht Route de Lennik 451 BÉLGICA
Tyskland/ Österrike	Haier Deutschland GmbH Hewlett-Packard-Str. 4 D-61352 Bad Homburg ALEMANIA	Polonia kontrollera Ungern Grekland Rumänien Ryssland	Haier Polen Sp. Zoo. Al. Jerozolimskie 181B 02-222 Warszawa POLONIA
Storbritannien	Haier Appliances UK Co.Ltd. One Crown Square Church Street East Woking, Surrey, GU21 6HR UK		

*För mer information, se www.haier.com

***Garantins giltighetstid för kylapparaten:**

Den minsta garantin är: 2 år för EU-länder, 3 år för Turkiet, 1 år för Storbritannien, 1 år för Ryssland, 3 år för Sverige, 2 år för Serbien, 5 år för Norge, 1 år för Marocko, 6 månader för Algeriet, ingen juridisk garanti krävs i Tunisien.

***Perioden för reparation av apparatens reservdelar:**

Termostater, temperaturgivare, kretskort och ljuskällor finns tillgängliga under minst sju år efter det att den sista enheten av samma modell har sålts.

*Dörrhandtag, dörrgångjärn, brickor och korgar under minst 7 år och dörrpackningar under minst 10 år efter att den sista enheten av samma modell har släppts på marknaden.

***Teknisk assistans**

För att kontakta teknisk assistans, besök vår webbplats: <https://corporate.haier-europe.com/sv/> I avsnittet "webbplats" väljer du ditt produktmärke och ditt land. Du kommer att omdirigeras till den specifika webbplatsen där du hittar telefonnummer och formulär för att kontakta teknisk assistans

*För mer information om produkten, se: <https://eprel.ec.europa.eu/>



كٲب المسٲخدم

الٲلاآة-الفريزر

*HSR3918FI

HSO*IF9183

*HSR3918EI

HSO*IE9183

*HSR5918DI

*HS05918DI

HSO*ID9185

MP, MX, PG, PH, PB, PW, BP, GP, MB=*

AR

Haier

شكراً لك على شراء منتج Haier.

أقرأ هذه التعليمات بعناية قبل استخدام هذا الجهاز. تحتوي التعليمات على معلومات مهمة ستساعدك على الحصول على أفضل النتائج من الجهاز وضمان التركيب والاستخدام والصيانة الآمنة والسليمة. احتفظ بهذا الدليل في مكان مناسب حتى تتمكن دائماً من الرجوع إليه من أجل الاستخدام الآمن والسليم للجهاز.

إذا كنت تباع الجهاز، أو تتخلى عنه، أو تتركه خلفك عندما تنتقل إلى المنزل الجديد، فتأكد أيضاً من تمرير هذا الدليل إلى المالك الجديد حتى يتمكن من التعرف على الجهاز وتحذيرات السلامة.

قائمة الرموز تحذير - معلومات أمان مهمة

معلومات ونصائح عامة

المعلومات البيئية

التخلص من المنتج

ساعد في حماية البيئة وصحة الإنسان. ضع العبوة في حاويات مناسبة لإعادة تدويرها. ساعد على إعادة تدوير مخلفات الأجهزة الكهربائية والإلكترونية. لا تتخلص من الأجهزة التي تحمل هذا الرمز مع النفايات المنزلية. أعد المنتج إلى مرفق إعادة التدوير المحلي أو اتصل بمكتب البلدية.



تحذير!

خطر الإصابة أو الاختناق!

يجب التخلص من المبردات والغازات بطريقة احترافية. تأكد من عدم تلف أنابيب دائرة التبريد قبل التخلص منها بشكل صحيح. افصل الجهاز عن مصدر التيار الكهربائي. اقطع كابل التيار الكهربائي وتخلص منه. قم بإزالة الأدراج والصواني بالإضافة إلى ماسك الباب وموانع التسرب لمنع الأطفال والحيوانات الأليفة من الانحباس داخل الجهاز.

الأجهزة القديمة لا تزال لها بعض القيمة المتبقية. ستضمن طريقة التخلص الصديقة للبيئة إمكانية استعادة المواد الخام القيمة واستخدامها مرة أخرى.

يستخدم السيكلوبنتان، وهو مادة قابلة للاشتعال وغير ضارة بالأوزون، كموسع للرغوة العازلة.

من خلال التأكد من أن هذا المنتج يتم التخلص منه بصورة صحيحة، فأنت تساعد في الحد من حدوث العواقب السلبية المحتملة للمؤثرة على البيئة وصحة الإنسان، والتي يمكن أن تنتج.

للحصول على مزيد من المعلومات حول إعادة تدوير هذا المنتج، يرجى الاتصال بمجلس المدينة المحلي أو خدمة التخلص من النفايات المنزلية أو المتجر الذي قمت بشراء هذا المنتج منه. يجب أن يقوم بمناولته المهنيون.

- 1 - معلومات السلامة.....4
- 2 - الاستخدام المقصود.....9
- 3 - وصف المنتج.....12
- 4 - لوحة التحكم.....13
- 5 - الاستخدام.....14
- 6 - نصائح لتوفير الطاقة.....24
- 7 - المعدات.....25
- 8 - العناية والتنظيف.....27
- 9 - استكشاف الأعطال وإصلاحها.....30
- 10 - التركيب.....34
- 11 - البيانات الفنية.....39
- 12 - خدمة العملاء.....40

قبل تشغيل الجهاز لأول مرة، اقرأ إرشادات الأمان التالية!:

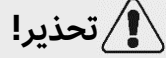

تحذير!

قبل الاستخدام الأول

- ◀ تأكد من عدم تعرضه للتلف أثناء النقل.
- ◀ قم بإزالة جميع العبوات واحفظها بعيدًا عن متناول الأطفال.
- ◀ انتظر ساعتين على الأقل قبل تركيب الجهاز للتأكد من أن دائرة التبريد فعالة تمامًا.
- ◀ تعامل مع الجهاز دائمًا بالاستعانة بشخصين على الأقل لأنه ثقيل.

التركيب

- ◀ يجب وضع الجهاز في مكان جيد التهوية. تأكد من وجود مساحة لا تقل عن 10 سم فوق الجهاز وحوله.
- ◀ **تحذير:** احرص على عدم انسداد فتحات التهوية في غطاء الجهاز أو البنية المضمنة.
- ◀ لا تضع الجهاز أبدًا في منطقة رطبة أو مكان قد يتناثر فيه الماء. نظف بقع الماء وجففها بقطعة قماش ناعمة ونظيفة.
- ◀ لا تقم بتركيب الجهاز في ضوء الشمس المباشر أو بالقرب من مصادر الحرارة (مثل المواقد والسخانات).
- ◀ قم بتركيب الجهاز وتسويته في منطقة مناسبة لحجمه واستخدامه.
- ◀ تحقق من توافق البيانات الكهربائية الموجودة على لوحة القياس مع مصدر الطاقة. إذا لم يحدث ذلك، فاتصل بفني كهربائي.
- ◀ يتم تشغيل الجهاز بواسطة مصدر طاقة 220-240 فولت تيار متردد/50 هرتز. قد يؤدي التقلب غير الطبيعي في الجهد إلى فشل تشغيل الجهاز، أو تلف التحكم في درجة الحرارة أو الضاغط، أو قد تكون هناك ضوضاء غير طبيعية عند التشغيل. في هذه الحالة، يجب تركيب منظم أوتوماتيكي.
- ◀ لا تستخدم المحولات وكابلات التمديد متعددة القواسم.
- ◀ **تحذير:** لا تضع مقابس محمولة أو مصادر محمولة متعددة للتيار خلف الجهاز.
- ◀ **تحذير:** عند تحديد موضع الجهاز، تأكد من أن كابل الإمداد غير عالق أو تالف.
- ◀ لتجنب السير على كابل الطاقة.
- ◀ استخدم مقبضًا أرضيًا منفصلًا لمصدر الطاقة يسهل الوصول إليه. يجب تأريض الجهاز.

1 - معلومات السلامة

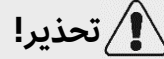

تحذير!

فقط للمملكة المتحدة: كابل الطاقة الخاص بالجهاز مزود بقابس مكون من 3 أسلاك (تأريض) يناسب مقبضًا قياسيًا مكونًا من 3 أسلاك (مؤرض). لا تقم أبدًا بقطع السن الثالث (التأريض) أو فكه. بعد تركيب الجهاز، يجب أن يسهل الوصول إلى القابس.

◀ **تحذير:** لا تقم بإتلاف دائرة التبريد الكهربائية.

الاستخدام اليومي

- ◀ يمكن أن يستخدم هذا الجهاز الأطفال البالغ أعمارهم 8 سنوات أو أكثر والأشخاص الذين يعانون نقصًا في القدرات البدنية، أو الحسية، أو العقلية، أو الأشخاص الذين لديهم نقص في الخبرة أو المعرفة إذا خضعوا للإشراف أو قدمت لهم تعليمات بشأن استخدام الجهاز بطريقة آمنة وكان لديهم فهم للمخاطر التي ينطوي عليها.
- ◀ يجب ألا يعيب الأطفال بالجهاز.
- ◀ يُسمح للأطفال الذين تتراوح أعمارهم بين 3 إلى 8 سنوات بتحميل وتفريغ أجهزة التبريد، ولكن لا يُسمح لهم بتنظيفها وتركيبها.
- ◀ أبق الأطفال دون سن 3 سنوات بعيدًا عن الجهاز ما لم يتم الإشراف عليهم باستمرار.
- ◀ يجب عدم قيام الأطفال بالتنظيف وأعمال صيانة المستخدم دون إشراف.
- ◀ يجب وضع الجهاز بحيث يسهل الوصول إلى القابس.
- ◀ إذا تسرب غاز بارد أو غاز آخر قابل للاشتعال بالقرب من الجهاز، فقم بإغلاق صمام الغاز المتسرب. وافتح الأبواب والنوافذ، ولا تقم بفصل قابس كابل الطاقة بالثلاجة/الفريزر أو أي جهاز آخر.
- ◀ لاحظ أنه تم ضبط الجهاز للتشغيل في نطاق محيط معين بين 10 و38 درجة مئوية. قد لا يعمل الجهاز بشكل صحيح إذا تُرك لفترة طويلة عند درجة حرارة أعلى أو أقل من النطاق المحدد.
- ◀ لا تضع أشياء غير مستقرة (أشياء ثقيلة، أوعية مملوءة بالماء) على الجزء العلوي من الثلاجة/الفريزر، لتجنب إصابة الأشخاص الناجمة عن السقوط أو الصدمة الكهربائية الناتجة عن ملامسة الماء.
- ◀ لا تسحب رفوف الباب للخارج. قد يتم سحب الباب بشكل مائل، وقد يخرج رف الزجاجات من مكانه، أو قد يسقط الجهاز.

⚠️ تحذير!

- ◀ افتح الباب وأغلقه بالمقابض فقط. الفجوة بين الأبواب والكابينة ضيقة للغاية. لا تضع يديك في هذه المناطق لتجنب القرص على أصابعك. افتح أبواب الثلجة/الفريزر أو أغلقها عندما لا يكون هناك أطفال واقفين ضمن نطاق حركة الباب فقط.
- ◀ لا تقم أبدًا بتخزين البيرة المعلبة أو المشروبات أو السوائل في الزجاجات أو العلب (بالإضافة إلى المشروبات الروحية عالية التركيز) خاصة المشروبات الغازية في الفريزر، حيث أنها ستنفجر أثناء التجميد.
- ◀ لا تخزن مواد متفجرة مثل علب الهواء المضغوط ذات المواد الدافعة القابلة للاشتعال في هذا الجهاز.
- ◀ لا تخزن الأدوية أو البكتيريا أو العوامل الكيميائية في الجهاز. هذا الجهاز مخصص للاستخدام المنزلي فقط. لا يوصى بتخزين المواد التي تتطلب درجات حرارة دقيقة.
- ◀ تحقق من حالة الطعام في حالة حدوث تدفئة في الفريزر.
- ◀ لا تعين درجة حرارة منخفضة بلا ضرورة في حجرة الثلجة. قد تحدث درجات حرارة دون الصفر في الإعدادات العالية. تنبيه: يمكن أن تنفجر الزجاجات.
- ◀ تجنب لمس السلع المجمدة إذا كانت يداك مبتلتين (قم بارتداء القفازات). لا تأكل المصاصات الثلجة فورًا بعد إزالتها من حجرة الفريزر. هناك خطر حدوث تجمد أو تكون بثور بسبب الثلج. الإسعافات الأولية: اترك مكان التعرض مباشرة تحت الماء البارد الجاري. لا تسحبه!
- ◀ لا تلمس السطح الداخلي لحجرة تخزين الفريزر أثناء التشغيل، خاصةً باستخدام اليدين المبتلتين، حيث قد تتجمد يديك، وتلتصق بالسطح.
- ◀ افصل الجهاز في حالة انقطاع التيار الكهربائي أو قبل التنظيف. انتظر 7 دقائق على الأقل قبل إعادة تشغيل الجهاز، حيث أن التشغيل المتكرر قد يؤدي إلى تلف الضاغط.
- ◀ **تحذير:** لا تستخدم الأجهزة الكهربائية داخل حجرات تخزين الطعام بالجهاز، إلا إذا كانت من النوع الذي أوصت به الشركة المصنعة.

الصيانة/التنظيف

- ◀ تأكد من أن الأطفال يخضعون للإشراف إذا قاموا بالتنظيف والصيانة.
- ◀ افصل الجهاز عن التيار الكهربائي قبل إجراء أي صيانة روتينية. انتظر 7 دقائق على الأقل قبل إعادة تشغيل الجهاز، حيث أن التشغيل المتكرر قد يؤدي إلى تلف الضاغط.

تحذير!

- ◀ امسك القابس، وليس الكابل، عند فصل الجهاز.
- ◀ لا تقم بتنظيف الجهاز باستخدام الفرش الصلبة، والفرش السلكية، ومسحوق التنظيف، والبنزين، وأميلات الأسيتات، والأسيتون والمحاليل العضوية المماثلة، أو المحاليل الحمضية أو القلوية. يرجى التنظيف باستخدام منظف الثلجة/الفريزر الخاص لتجنب حدوث ضرر. في النهاية، استخدم الماء الدافئ ومحلول صودا الخبز - حوالي ملعقة كبيرة من صودا الخبز إلى لتر/كوارت من الماء. قم بالشطف بالكامل بالماء، ثم التجفيف جيدًا. لا تستخدم مساحيق تنظيف قوية أو مسببة للتآكل. تجنب القيام بغسل الأجزاء القابلة لللفك في غسالة الأطباق.
- ◀ لا تكشط الجليد والثلج بأشياء حادة. لا تستخدم البخاخات أو أجهزة التسخين الكهربائية مثل السخان أو مجفف الشعر أو أجهزة التنظيف البخار أو مصادر الحرارة الأخرى لتجنب تلف الأجزاء البلاستيكية.
- ◀ **تحذير:** لا تستخدم أجهزة ميكانيكية أو وسائل أخرى لتسريع عملية إذابة الثلج بخلاف تلك الموصى بها من جانب الشركة المصنعة.
- ◀ في حال تلف كابل التغذية، يجب استبداله بواسطة الشركة المصنعة، أو وكيل الخدمة الخاص بها أو الأشخاص المؤهلين بالدرجة نفسها لتفادي التعرض للخطر.
- ◀ لا تحاول أن تصلح أو تفك أو تعدل الجهاز بنفسك. في حالة الحاجة للإصلاح، يرجى الاتصال بالدعم الخاص بنا مباشرةً.
- ◀ في حالة تلف مصباح الإضاءة، يجب استبداله من قبل الشركة المصنعة أو وكيل الصيانة التابع لها أو غيره من الأشخاص المؤهلين لتفادي التعرض للخطر.
- ◀ تخلص من الغبار الموجود بالجزء الخلفي من الوحدة مرة واحدة على الأقل في السنة لتجنب خطر نشوب الحريق وزيادة استهلاك الطاقة أيضًا.
- ◀ لا تقم بفرش الجهاز أو غسله أثناء التنظيف.
- ◀ لا تستخدم رشاش الماء أو البخار لتنظيف الجهاز.
- ◀ لا تنظف الأرفف الزجاجية الباردة أو الباب الزجاجي بالماء الساخن. قد يؤدي تغير درجة الحرارة المفاجئ إلى انكسار الزجاج.
- ◀ إذا تركت جهازك خارج الاستخدام لفترة طويلة، فاتركه مفتوحًا لمنع الروائح والأبخرة الكريهة من التراكم بالداخل.

معلومات غاز التبريد

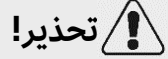

يحتوى الجهاز على غاز تبريد أيزوبيوتان (R600a) قابل للاشتعال. تأكد من عدم تلف دائرة التبريد أثناء النقل أو التركيب. قد يتسبب تسرب وسيط التبريد في حدوث إصابات بالعينين أو تهيجهما. في حالة حدوث ضرر، ابق بعيدًا عن مصادر النار المفتوحة، وقم بتهوية الغرفة جيدًا، **ولا** تقم بتوصيل أو فصل أسلاك الطاقة الخاصة بالجهاز أو أى جهاز آخر. قم بإبلاغ خدمة العملاء.

في حالة ملامسة سائل التبريد للعينين، اشطفهما على الفور تحت الماء الجاري واتصل بأخصائي العيون على الفور.

تحذير: نظام التبريد تحت ضغط مرتفع. لا تعبث به. نظرًا لاستخدام المبردات القابلة للاشتعال، يرجى تركيب الجهاز ومناولته وصيانته بدقة وفقًا للتعليمات والاتصال بالوكيل المتخصص أو خدمة ما بعد البيع لدينا للتخلص من الجهاز.

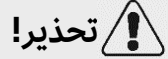

بالنسبة للثلاجات المزودة بوظيفة الماء الثلج، يرجى الانتباه إلى التحذير التالي:

بالنسبة للأجهزة التي لا يُقصد توصيلها بمصدر إمداد المياه:

تحذير: املأه بالماء العذب فقط.

للأجهزة المراد توصيلها بمصدر إمداد المياه:

تحذير: قم بتوصيله بإمدادات مياه الشرب فقط.

إذا كنت ترغب في تنظيف نظام المياه، يرجى الرجوع إلى كتيب المستخدم. إذا كانت لديك أي أسئلة، يرجى الاتصال بخدمة ما بعد البيع.

2 - الاستخدام المقصود

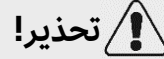

تحذير!

2.1 الاستخدام المقصود

- هذا الجهاز مصمم للاستخدام في المنزل والاستخدامات المماثلة مثل
- مناطق مطبخ الموظفين في المحلات والمكاتب وبيئات العمل الأخرى؛
 - منازل المزارعين ومن قبل العملاء في الفنادق والموتيلات والبيئات الأخرى ذات الطابع السكني؛
 - البيئات التي بها أسرة وأماكن لتناول الفطور؛
 - المطاعم وما شابهها من أماكن غير مخصصة لبيع التجزئة.
- ◀ في حالة عدم استخدام الجهاز لفترة طويلة من الوقت، وإذا كنت ستستخدم وظيفة Holiday أو وظيفة Fridge off للثلاجة/الفريرز:
- قم بإخراج الطعام.
 - افصل كابل التيار الكهربائي.
 - قَرِّغ ونظف خزان الماء.
 - قم بتنظيف الجهاز كما هو موضح أعلاه.
 - أبقِ الأبواب مفتوحة لمنع ظهور الروائح الكريهة بالداخل.
- ◀ لضمان الحفاظ على المواد الغذائية أو النبيذ بشكل آمن، يرجى الامتثال لتعليمات الاستخدام هذه.
- ◀ يجب تنظيف الجهاز على الأقل مرة كل أربعة أسابيع لصيانة جيدة ولتجنب ظهور روائح الطعام المخزن. حافظ دائماً على خشونة الباب نظيفة.
- (1). يرجى تنظيف الجزء الداخلي والخارجي للثلاجة، بما في ذلك حشية الباب، ورف الباب، والأرفف الزجاجية، والصناديق وما إلى ذلك، بمنشفة ناعمة أو إسفنجة مغموسة في الماء الدافئ (يمكن إضافة منظف محايد).
 - (2). في حالة انسكاب السوائل عن طريق الخطأ، يجب إزالة جميع المكونات الملوثة ووضعها تحت الماء الجاري. بعد الغسيل، امسح الأسطح وجففها.
 - (3). في حالة انسكاب الكريمة (مثل الكريمة، الآيس كريم الذائب)، يرجى إزالة جميع الأجزاء الملوثة، ووضعها في الماء الدافئ عند حوالي 40 درجة مئوية لفترة من الوقت، ثم شطفها بالماء الجاري، وتجفيفها ووضعها مرة أخرى في الثلاجة/الفريرز.
 - (4). في حالة دخول جزء أو مكون صغير داخل الثلاجة (بين الرفوف أو الأدراج)، استخدم فرشاة ناعمة صغيرة لإزالته. إذا لم تتمكن من الوصول إلى ذلك الجزء، يرجى الاتصال بخدمة Haier.
- ◀ لتجنب تلوث الطعام، يرجى مراعاة التعليمات التالية:
- يمكن أن يتسبب فتح الباب لفترات طويلة في زيادة درجة الحرارة في حجيرات الجهاز بشكل كبير.
 - قم بتنظيف الأسطح التي قد تتلامس مع الطعام وأنظمة التصريف التي يمكن الوصول إليها بشكل دوري.

- نظف خزانات المياه إذالم يتم استخدامها لمدة 48 ساعة؛ اشطف نظام المياه المتصل بالإمداد إذالم يتم سحب المياه لمدة 5 أيام.
- قم بتخزين اللحوم النيئة والأسماك في حاويات مناسبة في الثلاجة/الفريزر، بحيث لا تتلامس مع غيرها من المواد الغذائية أو تسقط عليها قطرات من الأطعمة الأخرى. لضمان الحفاظ الآمن على المواد الغذائية، يجب تخزين الأغذية الفورية واللحوم النيئة/الأسماك بشكل منفصل.
- حجيرات الطعام المجمد ذات النجمتين مناسبة لتخزين الأطعمة المجمدة مسبقًا، أو تخزين الآيس كريم ومكعبات الثلج أو صنعها.
- الحجيرات ذات النجمة والنجمتين والثلاث نجومات ليست مناسبة لتجميد الطعام الطازج.
- في حالة ترك جهاز التبريد فارغًا لفترات طويلة، قم بإيقاف التشغيل وإزالة الثلج وتنظيف الجهاز وتجفيفه، وترك الباب مفتوحًا لمنع نمو الطحالب داخل الجهاز.
- ◀ يوجد في الجزء أدناه التفاصيل عن الأجزاء الأكثر ملاءمة في حجيرة الجهاز حيث يتم تخزين أنواع معينة من الطعام، مع مراعاة توزيع درجة الحرارة التي يمكن أن تختلف حسب الأجزاء المختلفة للجهاز كما هو وارد في جزء آخر من الكتيب.

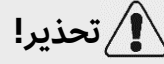

تحذير!

التخلص من المنتج



يشير الرمز  الموجود على المنتج أو على التغليف الخاص به إلى أن هذا المنتج لا يُعامل معاملة النفايات المنزلية. وبدلاً من ذلك، يجب تسليمه إلى نقطة التجميع المناسبة لإعادة تدوير المعدات الكهربائية والإلكترونية. من خلال التأكد من أن هذا المنتج يتم التخلص منه بصورة صحيحة، فأنت تساعد في الحد من حدوث العواقب السلبية المحتملة المؤثرة على البيئة وصحة الإنسان، التي يمكن أن تنتج بسبب التعامل مع نفايات هذا المنتج بطريقة غير مناسبة. لمزيد من المعلومات عن إعادة تدوير هذا المنتج، فضلاً اتصل بالبلدية أو خدمة التخلص من النفايات المنزلية أو المتجر الذي اشتريته منه هذا المنتج.

نظرًا لاستخدام غازات النفخ العازلة القابلة للاشتعال، يرجى الاتصال بالوكيل المتخصص أو خدمة ما بعد البيع للتخلص من الجهاز.

تحذير!

خطر الإصابة أو الاختناق!

يجب التخلص من المبردات والغازات بطريقة احترافية. تأكد من عدم تلف أنابيب دائرة التبريد قبل التخلص منها بشكل صحيح. افصل الجهاز عن مصدر التيار الكهربائي. اقطع كابل التيار الكهربائي وتخلص منه. قم بإزالة الأدراج والصواني بالإضافة إلى ماسك الباب والحشيات لمنع الأطفال والحيوانات الأليفة من الانحباس داخل الجهاز.

2.2 الملحقات

تحقق من الملحقات والنشرات الفنية وفقاً لهذه القائمة (الشكل 2.2):



إخطار 

بسبب التغييرات الفنية والموديلات المختلفة، قد تختلف بعض الرسوم التوضيحية في هذا الكتيب عن الموديل الخاص بك.

صورة الجهاز (الشكل 3)

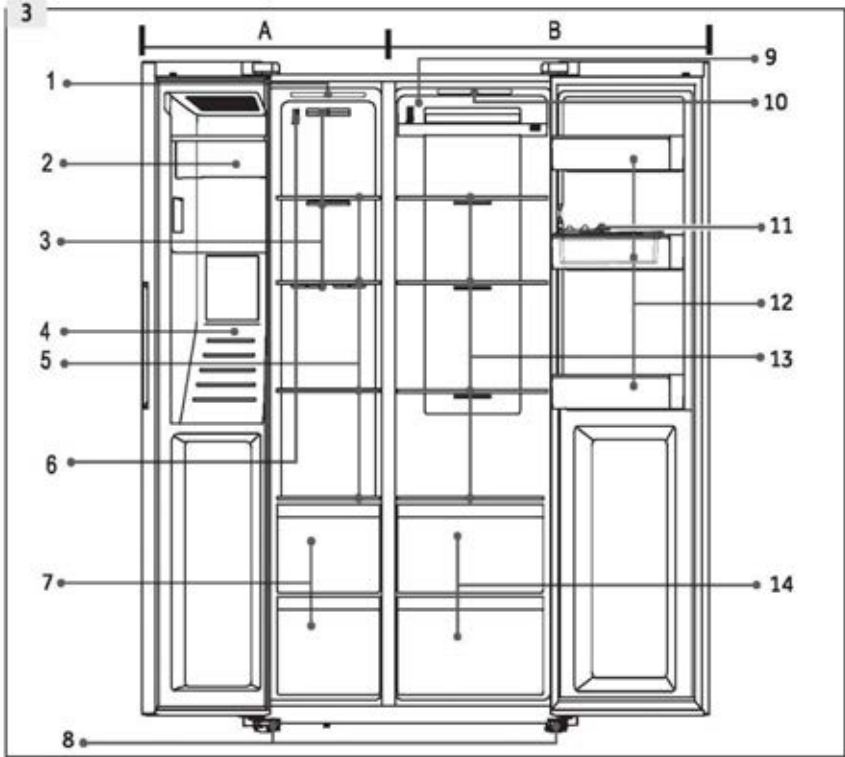
**B: حجرة الثلاجة**

- 8 أقدام قابلة للضبط
- 9 مجري هواء
- 10 مصباح السقف
- 11 صينية البيض
- 12 رف الباب/حامل الزجاجات
- 13 الأرفف
- 14 أدراج

A: حجرة المجمد

- 1 مصباح السقف
- 2 صانع ثلج مع حاوية ثلج
- 3 مجري هواء
- 4 موزع الماء والثلج
- 5 أرفف التخزين
- 6 المستشعر
- 7 أدراج

لوحة التحكم (الشكل 4)

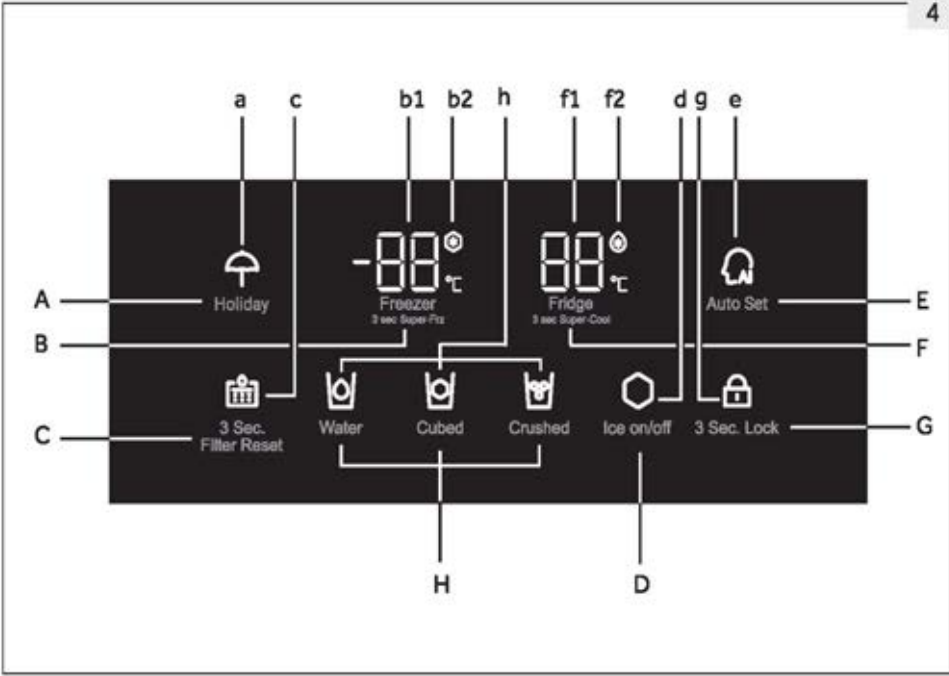

المؤشرات:

- a وضع Holiday
- b1 درجة حرارة الفريزر
- b2 وضع Super-Freeze
- c حالة تغيير الفلتر
- d حالة صانع الثلج
- e حالة Auto Set
- f1 درجة حرارة الثلاجة
- f2 وضع Super-Cool
- g قفل لوحة التحكم
- h حالة الموزع

المفاتيح:

- A تشغيل/إيقاف وظيفة Holiday
- B ضبط درجة حرارة الفريزر
- C إعادة تعيين الفلتر
- D تشغيل/إيقاف وظيفة صانع الثلج
- E تشغيل/إيقاف وظيفة Auto Set
- F ضبط درجة الحرارة
- G مفتاح قفل اللوحة
- H اختبار وظيفة الموزع

5.1 قبل الاستخدام الأول

- ◀ قم بإزالة جميع مواد التغليف، واحتفظ بها بعيدًا عن متناول الأطفال وتخلص منها بطريقة صديقة للبيئة.
- ◀ قم بتنظيف الجزء الداخلي والخارجي للجهاز، وكذلك الجزء الداخلي والملحقات بالماء ومنظف معتدل وجففها جيدًا بقطعة قماش ناعمة.
- ◀ بعد ضبط مستوى الجهاز مع الأرضية وتنظيفه، انتظر لمدة ساعتين على الأقل قبل توصيله بمصدر الطاقة. انظر قسم "التركيب".
- ◀ قم بتبريد الأجزاء بشكل مسبق وبإعدادات عالية قبل تحميل الطعام. تساعد وظيفة Super Cool و Super Freeze على تبريد الحجيرات بسرعة.
- ◀ يتم ضبط درجة حرارة التلاجة ودرجة حرارة الفريزر تلقائيًا على 5 درجات مئوية و-18 درجة مئوية على التوالي. يرد فيما يلي الإعدادات الموصى بها. يمكنك تغيير درجات الحرارة هذه يدويًا إذا رغبت في ذلك. يرجى الاطلاع على وضع الضبط اليدوي.

5.2 مفاتيح المستشعر

المفاتيح الموجودة على لوحة التحكم هي مفاتيح المستشعر، التي يمكن أن تستجيب عند لمسها بالإصبع بخفة.

5.3 تشغيل/إيقاف تشغيل الجهاز

يعمل الجهاز بمجرد توصيله بمصدر الطاقة. درجات الحرارة المعروضة ستظهر درجات الحرارة الفعلية في الحجيرة. قد يكون قفل اللوحة نشطًا. فّرغ الجهاز قبل إيقاف تشغيله. لإيقاف تشغيل الجهاز، اسحب كابل الطاقة خارج مقبس الطاقة.

إخطار: الإعدادات المسبقة

- ◀ الجهاز مضبوط مسبقًا على درجة الحرارة الموصى بها وهي 5 درجات مئوية (التلاجة) و-18 درجة مئوية (الفريزر). في ظل الظروف المحيطة العادية، لا تحتاج إلى تعيين درجة حرارة.
- ◀ عند تشغيل الجهاز بعد انقطاع مصدر الطاقة الرئيسي، قد يستغرق الوصول إلى درجات الحرارة الصحيحة ما يصل إلى 12 ساعة.

5.4 قفل/إلغاء قفل اللوحة

- ◀ المس المفتاح "G" (قفل 3 ثوان) لمدة 3 ثوان لمنع درجة الحرارة ومفاتيح ضبط الوظيفة من التنشيط.
- ◀ يضيء المؤشر "G" (الشكل 5.4) وتنطفئ إضاءة اللوحة. يومض الرمز في حالة لمس أحد المفاتيح أثناء تنشيط قفل اللوحة.
- ◀ لإلغاء قفل اللوحة، المس المفتاح مرة أخرى لمدة 3 ثوان.



إخطار: قفل لوحة التحكم

يتم حظر لوحة التحكم تلقائيًا ضد التنشيط إذا لم يتم لمس أي مفتاح لمدة 30 ثانية. بالنسبة لأي إعدادات باستثناء وظيفة الموزع، يجب إلغاء قفل لوحة التحكم.

5.5 وضع الاستعداد

يتم إيقاف تشغيل شاشة العرض تلقائيًا بعد 30 ثانية من لمس أحد المفاتيح. يتم قفل الشاشة تلقائيًا. تضيء تلقائيًا عند لمس أي مفتاح أو فتح أحد الأبواب.

5.6 إنذار فتح الباب

عندما يُترك الباب مفتوحاً لأكثر من 3 دقائق، يصدر صوت إنذار فتح الباب. يمكن إسكات الإنذار عن طريق إغلاق الباب. إذا تُرك الباب مفتوحاً لأكثر من 7 دقائق، ينطفئ الضوء الموجود داخل الحجرة تلقائياً.

5.7 اختيار وضع العمل

قد تحتاج إلى اختيار إحدى الطريقتين التاليتين لتعيين الجهاز:

5.7.1 وضع Auto Set

إذا لم تكن لديك أي متطلبات خاصة، نوصيك باستخدام وضع Auto Set: في وضع Auto Set، يمكن للجهاز تعديل إعداد درجة الحرارة تلقائياً وفقاً لدرجة الحرارة المحيطة وتغير درجة الحرارة في الجهاز.

1. افتح اللوحة بلمس المفتاح "G" إذا كانت مقفلة (الشكل 5.4).
 2. لمس مفتاح "E" (Auto Set) (الشكل 5.7.1-1).
 3. يضيء المؤشر "e" ويتم تنشيط الوظيفة (الشكل 5.7.1-2).
- تتكرر الخطوات المذكورة أعلاه أو تحديد وضع Holiday/ Super-Freezing/Super-Cool، يمكن إيقاف تشغيل هذه الوظيفة مرة أخرى.

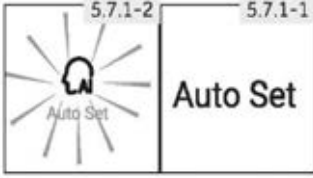

إخطار: وضع Auto Set

في وضع Auto Set، لا يمكن ضبط درجة حرارة التلاجة والفرزير يدوياً.

5.7.2 وضع الضبط اليدوي

إذا كنت ترغب في تعديل درجة حرارة الجهاز يدوياً من أجل تخزين طعام معين، يمكنك تعيين درجة الحرارة عن طريق مفتاح تعديل درجة الحرارة:

5.7.2.1 اضبط درجة حرارة التلاجة

1. افتح اللوحة بلمس المفتاح "G" إذا كانت مقفلة (الشكل 5.4).

2. المس مفتاح "F" (التلاجة) لتحديد حجرة التلاجة. تبدأ درجة الحرارة في حجرة التلاجة (f1) في الوميض (الشكل 5.7.2-1).

3. المس المفتاح "F" (التلاجة) بشكل متكرر حتى تومض درجة الحرارة المطلوبة (الشكل 5.7.2-2). ستصدر إشارة صوتية عند كل مرة يتم فيها لمس المفتاح. تزداد درجة الحرارة في تسلسل 1 درجة مئوية من حد أدنى 1 درجة مئوية إلى 9 درجات مئوية كحد أقصى. درجة الحرارة المثلى في التلاجة هي 5 درجات مئوية. تعني درجات الحرارة الباردة استهلاكاً غير ضروري للطاقة.

4. المس أي مفتاح باستثناء "F" (التلاجة) للتأكيد، أو يتم تأكيد الإعداد تلقائياً بعد 5 ثوان. تتوقف درجة الحرارة المعروضة عن الوميض.

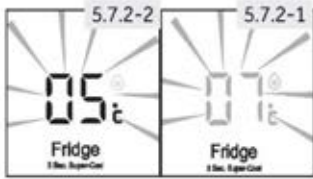

إخطار: التعارض مع وظائف أخرى

لا يمكن ضبط درجة الحرارة، إذا تم تنشيط أي وظيفة أخرى (Super Cool أو Super Freeze أو Auto Set أو Holiday) أو تم قفل الشاشة. سيومض المؤشر المقابل مصحوبًا بجرس.

5.7.2.2 اضبط درجة حرارة الفريزر

1. افتح اللوحة بلمس المفتاح "G" إذا كانت مقفلة (الشكل 5.4).
2. المس مفتاح "B" (الفريزر) لتحديد حجرة المجمد. تبدأ درجة الحرارة في حجرة الفريزر (b1) في الوميض (الشكل 5.7.2-3).
3. المس المفتاح "B" (الفريزر) بشكل متكرر حتى تومض درجة الحرارة المطلوبة (الشكل 5.7.2-4). تنطلق إشارة عند كل ضغطة مفتاح.
4. تزداد درجة الحرارة في تسلسل 1 درجة مئوية من -14 درجة مئوية إلى -24 درجة مئوية. درجة الحرارة المثلى في الفريزر هي -18 درجة مئوية. تعنى درجات الحرارة الباردة استهلاكًا غير ضروري للطاقة.
4. المس أي مفتاح باستثناء "B" (الفريزر) للتأكيد، أو يؤكد الإعداد تلقائيًا بعد 5 ثوان. تتوقف درجة الحرارة المعروضة عن الوميض.

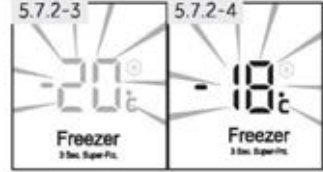

إخطار: التأثيرات على درجة الحرارة

تتأثر درجات الحرارة الداخلية بالعوامل التالية:

- ◀ درجة الحرارة المحيطة
- ◀ تردد فتح الباب
- ◀ كمية الأطعمة المخزنة
- ◀ تركيب الجهاز

5.8 وظيفة Super-Cool

قم بتنشغيل وظيفة Super-Cool إذا كنت ترغب في إضافة كمية كبيرة من الطعام مرة واحدة (على سبيل المثال بعد الشراء). تعمل وظيفة Super-Cool على تسريع تبريد الطعام الطازج، وتحمي السلع المخزنة بالفعل من التدفئة غير المرغوب فيها.

1. افتح اللوحة عن طريق لمس المفتاح "G" إذا كانت مقفلة (الشكل 5.4).
 2. المس مفتاح "F" (الثلاجة) لمدة 3 ثوان. يضيء المؤشر "F2" ويتم تنشيط الوظيفة. (الشكل 5.8).
- نفس العملية توقف وظيفة Super-Cool.

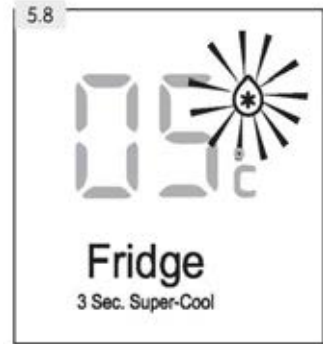

إخطار: غلق تلقائي

- ◀ سيتم تعطيل هذه الوظيفة تلقائيًا بعد 6 ساعات تقريبًا.
- ◀ يتم تعطيل الوظيفة أيضًا إذا تم اختيار وضع Auto Set أو وظيفة Holiday.



5.9 وظيفة Super-Freeze

يجب تجميد الأغذية الطازجة في أسرع وقت ممكن حتى من الداخل. يحافظ هذا على أفضل قيمة غذائية وأفضل مظهر وطعم. تعمل وظيفة Super-Freeze على تسريع تبريد الطعام الطازج وتحمي السلع المخزنة بالفعل من الحرارة غير المرغوب فيها. إذا كنت بحاجة إلى تجميد كمية كبيرة من الطعام دفعة واحدة، فمن المستحسن ضبط وظيفة Super-Freeze قبل 24 ساعة قبل إضافة الطعام.

1. افتح اللوحة بلمس المفتاح "G" إذا كانت مقفلة (الشكل 5.4).
 2. المس المفتاح "B" (الفريزر) لمدة 3 ثوان. يضيء المؤشر "b2" ويتم تنشيط الوظيفة. (الشكل 5.9).
- نفس العملية توقف وظيفة Super-Freeze.

إخطار: غلق تلقائي

- ◀ تتوقف وظيفة Super-Freeze تلقائيًا بعد 50 ساعة تقريبًا.
- ◀ يتم تعطيل الوظيفة أيضًا إذا تم اختيار وضع Auto Set أو وظيفة Holiday.



5.10 وظيفة Holiday

تعمل هذه الوظيفة على ضبط درجة حرارة الثلاجة على 17 درجة مئوية. هذا يسمح بإبقاء باب الثلاجة الفارغة مغلقًا دون التسبب في رائحة أو العفن أثناء الغياب الطويل (على سبيل المثال أثناء العطلة). لا تتأثر حجرة الفريزر بهذا الإعداد.

1. افتح اللوحة بلمس المفتاح "G" إذا كانت مقفلة (الشكل 5.4).
 2. المس مفتاح "Holiday" (A) لمدة 3 ثوان. يضيء المؤشر "A" ويتم تنشيط الوظيفة (الشكل 5.10).
- من خلال تكرار الخطوات أعلاه أو اختيار وظيفة أخرى، يمكن إيقاف تشغيل هذه الوظيفة مرة أخرى.

تحذير!

عند تنشيط وظيفة Holiday، يجب عدم تخزين أي سلع في حجرة الثلاجة. درجة الحرارة +17 درجة مئوية عالية جدًا لتخزين الطعام.

5.11 وظيفة صانع الثلج

تسمح هذه الوظيفة بإنتاج الثلج، الذي يمكن إزالته من خلال الموزع.

يتلقى صانع الثلج بشكل دوري تدفقًا تلقائيًا للماء الذي يتم تجميده في مكعبات ثلج. تعتمد سعة صانع الثلج على درجة الحرارة المحيطة، وتكرار فتحات باب الفريزر، وإعداد درجة حرارة حجرة الفريزر.

1. تأكد من فتح صمام إمداد المياه.
 2. افتح اللوحة بلمس المفتاح "G" إذا كانت مقفلة (الشكل 5.4).
 3. المس مفتاح "D" (تشغيل/إيقاف الثلج).
 4. يضيء المؤشر "d" ويتم تنشيط الوظيفة (الشكل 5.11).
- يتكرر الخطوة 2 إلى 4، يمكن إيقاف تشغيل هذه الوظيفة مرة أخرى.

5.11

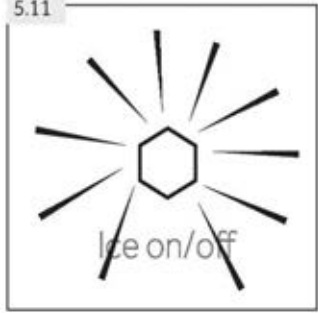
**إخطار: وظيفة صانع الثلج**

- ◀ عند تشغيل التطبيق، يتم إيقاف تشغيل صانع الثلج افتراضياً.
- ◀ عندما لا تحتاج إلى مكعبات ثلج لفترة طويلة، يرجى إيقاف تشغيل وظيفة صانع الثلج، وتفريغ الحاوية وإدخال الحاوية النظيفة.
- ◀ لا يمكن تكوين صانع الثلج إلا مع الشركة المصنعة أو شراؤه من وكيل الخدمة الخاص به.

5.11.1 إحضار مكعبات الثلج من الموزع

1. اضغط على مفتاح "مكعب" لتحديد مكعبات الثلج. تضيء أيقونة مكعب (الشكل 5.11.1-1).
2. ضع كوبًا تحت الماء وموزع الثلج (الشكل 5.11.1-2) في مقدمة الجهاز.
3. تأكد من أن الكوب قريب من مخرج الموزع لمنع مكعبات الثلج من السقوط.
4. ادفع الكوب على الرافعة. مكعبات الثلج تسقط في الكوب.

5.11.1-2

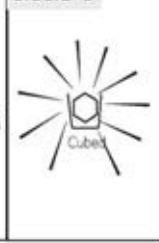

5.11.1-1

**إخطار: الحصول على الثلج**

- ◀ عندما يتم تشغيل الجهاز لأول مرة وفي حالة بدء وظيفة الثلج عندما تكون الحاوية فارغة، فقد يستغرق الأمر ما يصل إلى 24 ساعة لصنع الدفعة الأولى من مكعبات الثلج.
- ◀ يجب عدم استهلاك أول إنتاج لمكعبات الثلج (حوالي 20 قطعة) بعد أول استخدام، وبعد فترة طويلة من عدم استخدام وظيفة صانع الثلج وبعد تغيير الفلتر.

إخطار: الحصول على الثلج

- ▶ لا تقم بإخراج حاوية الثلج المملوءة من الفريزر لفترة أطول من اللازم لأن مكعبات الثلج قد تذوب.
- ▶ في فترات السحب المتكرر للثلج، قد تلتصق المكعبات ببعضها البعض. هذا أمر طبيعي.
- ▶ إذا أصبحت مكعبات الثلج قديمة، تخلص منها ونظف وعاء الثلج.
- ▶ بعد 3 ثوان من تقديم الثلج، يتم إغلاق غطاء الموزع بصوت "انفجار". لا تقم بإزالة الزجاج لمدة 2 إلى 3 ثوان حيث قد يتم إنتاج ماء أو ثلج إضافي.
- ▶ يمكن الاستغناء عن الثلج المجروش بدلاً من مكعبات الثلج إذا كان الثلج المجروش هو الخيار الأخير الذي تم تحديده.
- ▶ لا تضع مكعبات الثلج التي لم يتم إنتاجها بواسطة صانع الثلج في حاوية الثلج لمنع تلف الآلية.
- ▶ يمكنك تعديل إعداد الموزع على الماء أو المكعب أو المجروش حتى عندما تكون الشاشة مغلقة.

5.11.2 الحصول على ثلج مجروش من الموزع

1. اضغط على مفتاح "مجروش" لاختيار الثلج المجروش، تضيء أيقونة "مجروش" (الشكل 5.11.2).
2. ضع كوبًا تحت الماء وموزع الثلج (الشكل 5.11.1-2) في مقدمة الجهاز.
3. تأكد من أن الزجاج قريب من مخرج الموزع لمنع الثلج المجروش من السقوط.
4. ادفع الكوب على الرافعة. الثلج المجروش يسقط في الكوب.

تحذير!

- ▶ لا تستخدم أكواب أو أواني ورقية عميقة أو ضيقة أو هشة أو حساسة مع الموزع.
- ▶ لا تضع أبدًا المشروبات أو الأطعمة المعلبة داخل حاوية الثلج، لأن ذلك سيضر بألية التكسير.
- ▶ لا تقم بإزالة غطاء صانع الثلج لتجنب الإصابة العرضية أو تلف الجهاز.

5.12 وظيفة الماء البارد

مع هذه الوظيفة، يتم ملء الخزان الموجود في التلاجة تلقائيًا بمياه الشرب التي يتم تبريدها لدرجة حرارة الشرب ويمكن استخدامها.

1. تأكد من فتح صمام إمداد المياه.
2. مفتاح اللمس (الماء) (الشكل 5.12-1).
3. يضيء المؤشر وتنشط الوظيفة (الشكل 5.12-2) ويمكن استخدام المياه.

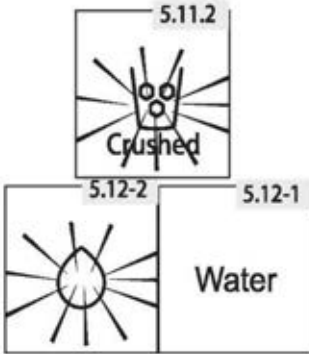

5.12.1 إحصار الماء من الموزع

1. اضغط على مفتاح "الماء" لاختيار الماء البارد. تضيء أيقونة الماء.
2. ضع كوبًا أسفل موزع الماء والنلج (الشكل 5.11.1-2) في مقدمة الجهاز.
3. تأكد من توافق الكوب مع الموزع لمنع تناثر الماء.
4. ادفع الكوب على الرافعة. يتدفق الماء في الكوب.

إخطار: موزع المياه

- ◀ عند الاستخدام الأول، من الضروري الضغط على ذراع الموزع لمدة 3 دقائق لتنقية الهواء في الخط.
- ◀ لا ينبغي استهلاك أول 7 أكواب من الماء بعد بدء التشغيل الأولى أو بعد انقطاع طويل في الاستخدام.
- ◀ تكون الأكواب القليلة الأولى من الماء أكثر دفئًا من الأكواب التالية. هذا أمر طبيعي.
- ◀ إذا كنت تحب الماء شديد البرودة، ضع بعض مكعبات الثلج من وعاء الثلج في الكوب.
- ◀ يجب إزالة الماء من الدرج لأنه قد ينسكب عند فتح الباب وغلقه.

5.13 تغيير مؤشر الفلتر

كل 6 أشهر تقريبًا، يغير ضوء مؤشر "تغيير الفلتر" (الشكل 5.13). يشير هذا إلى ضرورة تغيير فلتر المياه. يُرجى الرجوع إلى الرعاية والتنظيف.

الفلتر الموجود في أنبوب الماء يمتص الشوائب ويجعل الماء/الثلج نظيفًا وصحيًا. بعد فترة طويلة من الاستخدام، يمكن أن تصبح مكعبات الثلج أصغر حجمًا بسبب انسداد الفلتر بواسطة الشوائب.

5.13

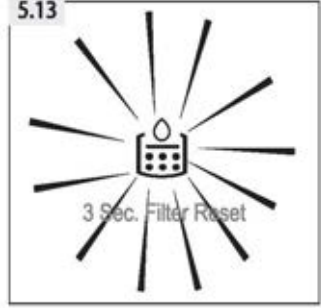
**إخطار: تغيير الفلتر**

- ◀ للحصول على جودة لا تشوبها شائبة لمكعبات الثلج، من المهم تغيير فلتر المياه بانتظام. إذا أظهرت جودة المياه علامات تدهور، سواء بصريًا أو في الطعم، يجب تغيير الفلتر في وقت أقرب - قبل أن يضيء ضوء المؤشر.
- ◀ بعد تركيب فلتر جديد، يجب عدم استهلاك الإنتاج التالي لمكعبات الثلج (20 قطعة تقريبًا) أو الماء (7 أكواب تقريبًا).

5.13.1 إعادة تعيين مؤشر تغيير الفلتر

المس مفتاح "3 Sec. Filter Reset" (C لمدة 3 ثوانٍ، يصبح مؤشر "تغيير الفلتر" (c) معتمًا).

إخطار: إعادة تعيين مؤشر استبدال الفلتر

لتجنب الأمراض، لا تقم بإلغاء تنشيط مؤشر تغيير الفلتر دون تغيير الفلتر.

5.14 نصائح حول تخزين الطعام الطازج

5.14.1 التخزين في حجرة الثلاجة

- ◀ حافظ على درجة حرارة الثلاجة أقل من 5 درجات مئوية.
- ◀ يجب تبريد الطعام الساخن إلى درجة حرارة الغرفة قبل تخزينه في الجهاز.
- ◀ يجب غسل الأطعمة المخزنة في الثلاجة وتجفيفها قبل تخزينها.
- ◀ يجب أن يتم حفظ الطعام الذي يتم تخزينه بشكل صحيح لتجنب تغيرات الرائحة أو المذاق.
- ◀ لا تخزن كميات زائدة من الطعام. اترك مسافات بين الأطعمة للسماح بتدقيق الهواء البارد حولها، للحصول على تبريد أفضل وأكثر تجانسًا.
- ◀ يجب تخزين الأطعمة التي يتم تناولها يوميًا في الجزء الأمامي من الرف.
- ◀ اترك فجوة بين الأطعمة والجدران الداخلية، لكي تسمح بتدقيق الهواء. لا تخزن الأطعمة على الجدار الخلفي بطريقة معينة: يمكن أن تتجمد الأطعمة في الجدار الخلفي. تجنب التلامس المباشر للأطعمة (خاصة الأطعمة الزيتية أو الحمضية) مع البطانة الداخلية، حيث إن الزيت/الحمض يمكن أن يؤدي إلى تآكل البطانة الداخلية. نظف الأوساخ الدهنية/الحمضية كلما وجدت.
- ◀ قم بإزالة تجميد الأطعمة المجمدة في حجرة تخزين الثلاجة. بهذه الطريقة، يمكنك استخدام الطعام المجمد لتقليل درجة الحرارة في الحجرة وتوفير الطاقة.
- ◀ يمكن أن يتم تسريع فساد الفواكه والخضروات مثل الكوسة والبطيخ والبابايا والموز والأناناس، وما إلى ذلك في الثلاجة. لذلك، لا ينصح بتخزينها في الثلاجة. ومع ذلك، يمكن تعزيز تعتيق الثمار الخضراء ذات قدرة التحمل لفترة معينة. يجب أيضًا تخزين البصل والثوم والزنجبيل والخضروات الجذرية الأخرى في درجة حرارة الغرفة.
- ◀ يمكن أن تشير الروائح الكريهة داخل الثلاجة إلى أن شيئًا ما انسكب وأن التنظيف مطلوب. انظر "العناية والتنظيف".
- ◀ يجب وضع أنواع الأطعمة المختلفة في مناطق مختلفة وفقًا لخصائصها (الشكل 5.14.1):

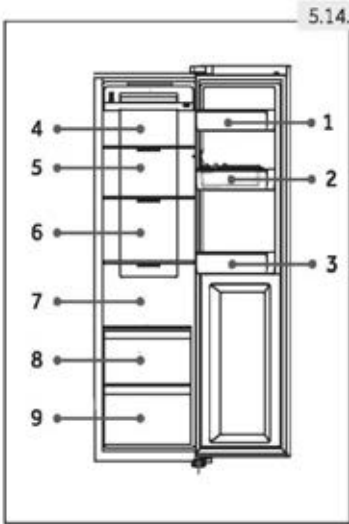

- 1 الزبدة والجبن، وما إلى ذلك.
- 2 البيض والأطعمة المعلبة والتوابل وما إلى ذلك.
- 3 المشروبات والأطعمة المعبأة في زجاجات.
- 4 الأطعمة المخلة، الطعام المعلب، وما إلى ذلك.
- 6/5 منتجات اللحوم والأسماك والأغذية النيئة
- 7 العلب ومنتجات الألبان وما إلى ذلك.
- 8 فواكه، خضروات، خس، وما إلى ذلك.
- 9 اللحوم المطبوخة والنقانق، وما إلى ذلك.

5.14.2 التخزين في حجرة الفريزر

- ◀ حافظ على درجة حرارة الفريزر عند - 18 درجة مئوية.
- ◀ قم بتفعيل وظيفة Super-Freeze قبل 12 ساعة من تجميد أطعمة إضافية؛ - بالنسبة لكميات الطعام الصغيرة، تكفي 4 - 6 ساعات.
- ◀ يجب تبريد الطعام الساخن إلى درجة حرارة الغرفة قبل تخزينه في حجرة الفريزر.
- ◀ سوف يتجمد الطعام المقطع إلى أجزاء صغيرة بشكل أسرع وسيكون من السهل تذييبه وطهيته. الوزن الموصى به لكل جزء أقل من 2.5 كجم
- ◀ من الأفضل تعبئة الطعام قبل وضعه في الفريزر. يجب أن يكون الجزء الخارجي من العبوة جافاً لتجنب التصاق الأكياس ببعضها. يجب أن تكون مواد التغليف خالية من الروائح، ومُحكمة الغلق، وغير سامة.
- ◀ لتجنب انتهاء فترات التخزين، يرجى ملاحظة تاريخ التجميد، والوقت المحدد واسم الطعام على العبوة وفقاً لفترات تخزين الطعام المختلفة.
- ◀ **تحذير!** يمكن أن تؤدي الأحماض والقلويات والملح وما إلى ذلك إلى تآكل السطح الداخلي للمجمد. لا تضع الطعام الذي يحتوي على هذه المواد (مثل أسماك البحر) مباشرة على السطح الداخلي. يجب تنظيف الفريزر من المياه المالحة على الفور.
- ◀ لا تتجاوز أوقات تخزين الطعام الموصى بها من قبل الشركات المصنعة. خذ فقط كمية الطعام المطلوبة من الفريزر.
- ◀ يجب وضع أنواع الأطعمة المختلفة في مناطق مختلفة وفقاً لخصائصها (الشكل 5.14.2):

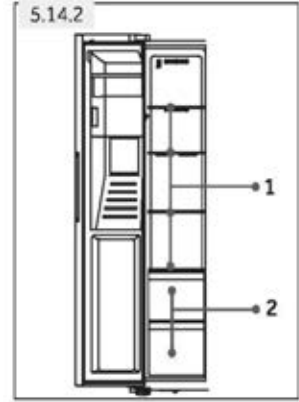

- 1 العناصر الأقل وزناً، مثل الآيس كريم والخضروات والخبز وما إلى ذلك.
- 2 كميات كبيرة/أثقل من الطعام، مثل قطع اللحوم للشواء

إخطار: التخزين



- ◀ يُرجى الحفاظ على مسافة أكثر من 10 مم بين الطعام والمستشعر لضمان تأثير التبريد.
- ◀ يرجى ترك أدنى درج في الجهاز عندما يعمل من أجل ضمان تأثير التبريد.
- ◀ يجب تخزين المواد الغذائية التي تحتوى على الثلج (مثل الآيس كريم وما إلى ذلك) داخل حجرة الفريزر بدلاً من حوامل الأكواب. قد تؤدي التغيرات في درجة الحرارة التي يتعرض لها حاملو الأكواب، بسبب فتح الباب وإغلاقه، إلى إذابة الثلج عن الطعام.

5 - الاستخدام

- ◀ تناول الطعام المجمد بسرعة. لا يمكن إعادة تجميد الطعام الذي تمت إذابته إلا إذا تم طهيه أولاً، وإلا فقد يصبح غير صالح للتناول.
- ◀ لا تقم بتحميل كميات كبيرة من الطعام الطازج في حجرة الفريزر. ارجع إلى سعة التجميد الخاصة بالفريزر - انظر "البيانات الفنية" أو البيانات الموجودة على لوحة النوع.
- ◀ يمكن تخزين الطعام في الفريزر عند درجة حرارة -18 درجة مئوية على الأقل لمدة 2 إلى 12 شهرًا، اعتمادًا على خصائصه (مثل اللحم: من 3 إلى 12 شهرًا، الخضروات: من 6 إلى 12 شهرًا)
- ◀ عند تجميد الطعام الطازج، تجنب ملامسته للأطعمة المجمدة بالفعل. خطر الذوبان!
- ◀ قم بفك تجميد الطعام المجمد في التلاجة. بهذه الطريقة، يمكنك استخدام الطعام المجمد لتقليل درجة الحرارة في الحجرة وتوفير الطاقة.

5.14.3 عند تخزين الأطعمة المجمدة تجاريًا، يرجى اتباع الإرشادات التالية:

- ◀ اتبع دائمًا إرشادات الشركات المصنعة للمدة الزمنية التي يجب تخزين الطعام فيها. لا تتجاوز هذه الإرشادات!
- ◀ حاول أن تبقي الفترة الزمنية بين الشراء والتخزين قصيرة قدر الإمكان للحفاظ على جودة الطعام.
- ◀ قم بشراء الأطعمة المجمدة التي تم تخزينها عند درجة حرارة -18 درجة مئوية أو أقل.
- ◀ تجنب شراء الطعام الذي يحتوي على ثلج أو جليد على العبوة - يشير هذا إلى أن المنتجات ربما تم تذويبها جزئيًا وإعادة تجميدها في وقت ما - يؤثر ارتفاع درجات الحرارة على جودة الطعام.

نصائح لتوفير الطاقة



- ◀ تأكد من تهوية الجهاز بشكل صحيح (انظر فقرة "التركيب").
- ◀ لا تقم بتركيب الجهاز في ضوء الشمس المباشر أو بالقرب من مصادر الحرارة (مثل المواقد والسخانات).
- ◀ تجنب درجات الحرارة المنخفضة غير الضرورية في الجهاز. يزيد استهلاك الطاقة مع زيادة خفض درجة حرارة الجهاز.
- ◀ تستهلك وظائف مثل Super-Cool أو Super-Freeeze مزيدًا من الطاقة.
- ◀ دع الأغذية الدافئة تبرد قبل وضعها في الجهاز.
- ◀ افتح باب الجهاز بدرجة قليلة ولفترة قصيرة قدر الإمكان.
- ◀ لا تفرط في تعبئة الجهاز لتجنب إعاقة تدفق الهواء.
- ◀ تجنب وجود هواء داخل عبوة الطعام.
- ◀ حافظ على نظافة موانع التسرب الخاصة بالباب بحيث يغلق الباب بشكل صحيح دائمًا.
- ◀ قم بفك تجميد الأطعمة المجمدة في حجرة تخزين الثلجة.

■ يتطلب التكوين الأكثر توفيرًا للطاقة أن يحتفظ الجهاز بالأدراج وعلبة الطعام والأرفف في حالة المصنع الطازجة، ويجب أن يكون الطعام في أماكن بعيدة قدر الإمكان دون سد مخرج الهواء في مجرى الهواء.

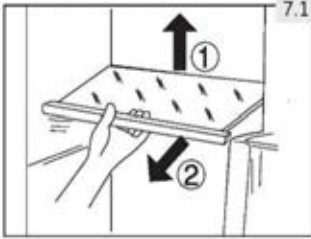

7.1

7.1 رفوف قابلة للتعديل

يمكن تعديل ارتفاع الرفوف ليناسب احتياجات التخزين الخاصة بك.

1. لنقل الرف، قم بإزالته أولاً عن طريق رفع الحافة الخلفية (1) وسحبه للخارج (2) (الشكل 7.1).
2. لإعادة تثبيته، ضعه على العروات على كلا الجانبين، وادفعه إلى أقصى موضع للخلف حتى يستقر الجزء الخلفي من الرف داخل الفتحات في الجانبين.

إخطار: الأرفف

تأكد من أن جميع أطراف الرف مستوية.

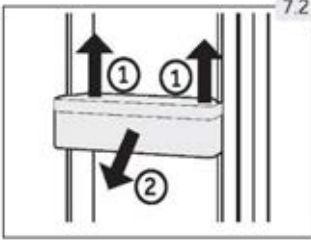

7.2

7.2 رفوف باب قابلة للإزالة/ حامل زجاجة

يمكن إزالة رفوف الباب/ حامل الزجاجات للتنظيف:

1. ضع اليدين على كل جانب من الرف/الحامل وارفعه لأعلى (1) (الشكل 7.2).
2. اسحب رف الباب/ حامل الزجاجات للخارج (2).
3. من أجل إدخال رف الباب/ حامل الزجاجات، يتم تنفيذ الخطوات المذكورة أعلاه بترتيب عكسي.

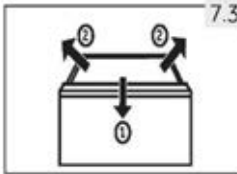

7.3

7.3 درج قابل للإزالة

لإزالة الدرج من التلاجة أو حجرة الفريزر، اسحبه للخارج إلى أقصى حد (1)، ارفعه وأزله (2) (الشكل 7.3).

من أجل إدخال الدرج، يتم تنفيذ الخطوات المذكورة أعلاه بترتيب عكسي.

7.4 حاوية ثلج

7.4.1 وقف إنتاج الثلج

إذا لم تكن هناك حاجة إلى الثلج أو الماء لفترة طويلة من الوقت، فيمكن إيقاف تشغيل الصمام الموجود بين مصدر المياه والجهاز. يجب تنظيف صندوق الثلج وتجفيفه وإعادته إلى الجهاز لمنع ظهور الروائح.

7.4.2 إزالة حاوية الثلج (الشكل 7.4.2)

1. امسك كلا المقابض الجانبية.
2. ارفع الحاوية لأعلى.
3. اسحب الحاوية للخارج.

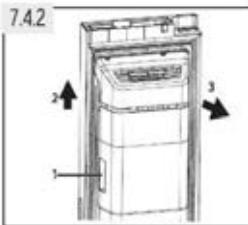

7.4.2

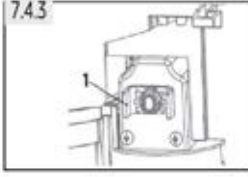

7.4.3 إعادة تركيب حاوية الثلج (الشكل 7.4.3)
 لإعادة تركيب حاوية الثلج، يجب محاذاة الحامل على شكل حرف U خلف حاوية الثلج (1 في الشكل 7.4.3) مع الهيكل المعدني المقابل. اتبع الخطوات من 7.4.2 بالترتيب العكسي.

ملاحظة: صندوق الثلج



يمكن أن تتكثف الرطوبة ويتجمد صندوق الثلج في مكانه.

7.5 المصباح

يضيء مصباح LED الداخلي عندما يتم فتح باب الثلاجة. لا يتأثر أداء المصباح بأي من الإعدادات الأخرى للجهاز.

مصدر إضاءة "LED فقط" قابل للاستبدال بالاستعانة بفي متخصص

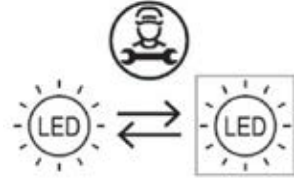

يحتوي هذا المنتج على مصدر إضاءة مع التوفير في الطاقة من الفئة G.

الموديل	فئة كفاءة الطاقة	أقصى طاقة	الجهد الكهربي	الحجيرة
HSR3918F1*/HSO*IF9183 HSR3918E1*/HSO*IE9183 *HSR5918D1*/HSO5918D1 HSO*ID9185	G	5.1 واط	12 فولت	الثلاجة
MP, MX, PG, PH, PB, =* PW, BR, GP, MB	G	5.1 واط	12 فولت	المجمد

تحذير!

قم بفصل الجهاز من مصدر التيار الكهربائي قبل التنظيف.

8.1 إرشادات عامة

قم بتنظيف الجهاز عند تخزين القليل من الطعام أو عدم وجود طعام مُخزن. يجب تنظيف الجهاز كل أربعة أسابيع لصيانة جيدة ولتجنب ظهور روائح الطعام المخزن السيئة.

تحذير!

- ◀ لا تقم بتنظيف الجهاز باستخدام الفرش الصلبة، والفرش السلكية، ومسحوق التنظيف، والبنزين، وأمبيلات الأستات، والأسيتون والمحاليل العضوية المماثلة، أو المحاليل الحمضية أو القلوية. يرجى التنظيف باستخدام منظف الثلجة الخاص لتجنب التلف.
- ◀ لا تقم برش الجهاز أو غسله أثناء التنظيف.
- ◀ لا تستخدم رشاش الماء أو البخار لتنظيف الجهاز.
- ◀ لا تنظف الأرفف الزجاجية الباردة بالماء الساخن. قد يؤدي تغير درجة الحرارة المفاجئ إلى انكسار الزجاج.
- ◀ لا تلمس السطح الداخلي لحجرة تخزين الفريزر، خاصةً باستخدام اليدين المبللتين، حيث قد تتجمد يديك وتلتصق بالسطح.
- ◀ في حالة حدوث تدفئة، تحقق من حالة السلع المجمدة.

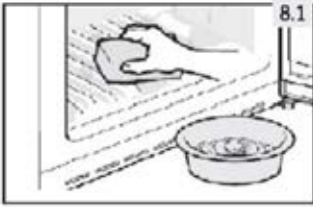

- ◀ حافظ دائمًا على خشوة الباب نظيفة.
- ◀ قم بتنظيف داخل الجهاز والمبيت باستخدام إسفنجة مبللة بالماء الدافئ والمنظفات المحايدة (الشكل 8.1).
- ◀ اشطف وجفف بقطعة قماش ناعمة.
- ◀ قم بتنظيف الملحقات فقط بالماء الدافئ والمنظفات المحايدة.
- ◀ لا تنظف أي جزء من أجزاء الجهاز في غسالة الصحون.
- ◀ انتظر 5 دقائق على الأقل قبل إعادة تشغيل الجهاز، حيث إن التشغيل المتكرر قد يؤدي إلى تلف الضاغط.

8.2 تنظيف حاوية الثلج

نظف حاوية الثلج بشكل دوري بالماء الدافئ، خاصةً إذا تلفت مكعبات الثلج وأصبحت قديمة. جفف الحاوية جيدًا قبل إعادة وضعها في الجهاز لمنع مكعبات الثلج من الالتصاق بالجدران.

8.3 إذابة الثلج

تم إذابة التجمد من التلاجة وحجرة التجميد تلقائيًا؛ لا حاجة للقيام بالعملية يدويًا.

8.4 استبدال مصباح LED

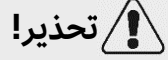

تحذير!

لا تستبدل مصباح LED بنفسك، يجب استبداله فقط من جانب الشركة المصنعة أو وكيل الخدمة المعتمد.

تقوم المصابيح بتكثيف أضواء LED كمصدر للضوء، حيث تتميز باستهلاك منخفض للطاقة وعمر خدمة طويل. إذا كان معطلاً، فاتصل بخدمة العملاء. ارجع إلى «خدمة العملاء».

معلومات المصابيح: 12 فولت كحد أقصى 3 واط

8.5 استبدال الفلتر

يجب تغيير فلتر المياه كل 6 أشهر تقريبًا، عندما ينير ضوء مؤشر "تغيير الفلتر" (الشكل 5.13). يمكن طلب مجموعة الفلتر من خدمة العملاء.



تحذير!

- ◀ قبل استبدال الفلتر، قم بإلغاء تنشيط الجهاز، وافصل قابس التيار الرئيسي عن مقبس التيار الرئيسي.
- ◀ قم بإيقاف تشغيل مصدر المياه.

1. قم بإزالة (1) مشبك القفل (C) على جانبي الفلتر (A) وافصل كلا الأنبوبين (2) (الشكل 8.5-1).
2. قم بتثبيت الفلتر الجديد في الموضع الصحيح؛ يظهر السهم اتجاه تدفق المياه. كرر الخطوة 1 بترتيب عكسي.
3. ضع القابس في المقبس وافتح صنوبر الماء لغسل الخرطوم.
4. قم بإعادة تعيين مؤشر "تغيير الفلتر": المس المفتاح "C" (إعادة تعيين الفلتر) لمدة 3 ثوان، ينطفئ المؤشر "C" (الشكل 8.5-2).

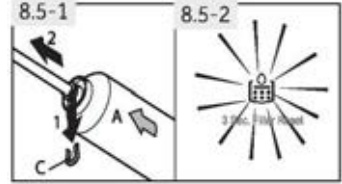

تحذير!

- ◀ تأكد دائمًا من أن التوصيل ثابت وجاف وخالٍ من التسرب!
- ◀ احرص على عدم سحق الخرطوم أو ثنيه أو التواءه أبدًا.

8.6 عدم الاستخدام لفترة طويلة

- إذا لم يتم استخدام الجهاز لفترة طويلة، ولن تستخدم وظيفة Holiday للتلاجة:
- ◀ قم بإيقاف تشغيل مصدر المياه (قبل ساعات قليلة من إيقاف تشغيل الجهاز).
 - ◀ قم بإخراج الطعام.
 - ◀ أفرغ حاوية الثلج ونظفها.
 - ◀ افصل كابل التيار الكهربائي.
 - ◀ قم بتنظيف الجهاز كما هو موضح أعلاه.
 - ◀ أبقِ الأبواب مفتوحة لمنع ظهور الروائح الكريهة بالداخل.
 - ◀ وفر مرشحًا جديدًا لتثبيته قبل الاستخدام التالي.

إخطار: أوقف تشغيل الجهاز



أوقف تشغيل الجهاز عند الضرورة القصوى فقط.

8.7 تحريك الجهاز

1. أزل كل الطعام، وافصل الجهاز عن القابس.
2. قم بتأمين الأرفف والأجزاء المتحركة الأخرى في التلاجة والفريرز بشريط لاصق.
3. لا تمل الجهاز أكثر من 45 درجة لتجنب إتلاف نظام التبريد.

تحذير!



- ◀ لا ترفع الجهاز من المقبض.
- ◀ لا تضع الجهاز أفقيًا على الأرض.

9 - استكشاف الأعطال وإصلاحها

يمكن حل العديد من المشاكل التي تحدث بنفسك دون خبرة محددة. في حالة وجود مشكلة، يرجى التحقق من جميع الاحتمالات الموضحة واتباع التعليمات أدناه قبل الاتصال بخدمة ما بعد البيع. ارجع إلى «خدمة العملاء».

تحذير!

- أوقف تشغيل الجهاز، وافصل قابس التيار الرئيسي عن مقبس التيار الرئيسي قبل الصيانة.
- يجب صيانة المعدات الكهربائية من قبل خبراء كهربائيين مؤهلين فقط، لأن الإصلاحات غير الصحيحة يمكن أن تتسبب في أضرار لاحقة كبيرة.
- يجب استبدال كابلات الإمداد من قبل الشركة المصنعة أو وكيل الخدمة الخاص بها أو الأشخاص المؤهلين بالدرجة نفسها فقط لتفادي التعرض للخطر.

9.1 جدول استكشاف الأخطاء وإصلاحها

المشكلة	السبب المحتمل	الحل المحتمل
الضاغط لا يعمل.	<ul style="list-style-type: none"> • قابس التيار الرئيسي غير متصل بالمقبس الرئيسي. • الجهاز في دورة إذابة الثلج. 	<ul style="list-style-type: none"> • قم بتوصيل قابس التيار الرئيسي. • يعد هذا أمرًا طبيعيًا لإذابة الثلج تلقائيًا.
يعمل الجهاز بشكل متكرر أو يعمل لفترة طويلة من الزمن.	<ul style="list-style-type: none"> • درجة الحرارة الخارجية أو الداخلية مرتفعة للغاية. • تم إيقاف تشغيل الجهاز لفترة من الوقت. • باب الجهاز غير مغلق بإحكام. • تم فتح الباب بشكل متكرر أو لمدة طويلة أكثر من اللازم. • درجة الحرارة المعينة في حجرة الفريزر منخفضة جدًا. • حشوة الباب متسخة أو متشققة أو ليست في موضعها السليم. • دوران الهواء غير سليم. • صانع الثلج قيد التشغيل. 	<ul style="list-style-type: none"> • في هذه الحالة، من الطبيعي أن يعمل الجهاز لفترة أطول. • عادةً، يستغرق الجهاز من 8 إلى 12 ساعة حتى يقوم بالتبريد بشكل كامل. • أغلق الباب، وتأكد من أن الجهاز موضوع على أرض مستوية وأنه لا يوجد طعام أو وعاء يحتك بالباب. • لا تفتح الباب كثيرًا. • قم بتعيين درجة الحرارة على درجة أعلى حتى يتم الحصول على درجة حرارة مقبولة للثلاجة. يستغرق الأمر 24 ساعة حتى تصبح درجة حرارة الثلاجة مستقرة. • قم بتنظيف حشية الباب أو استبدالها من خلال التواصل مع خدمة العملاء. • تأكد من وجود تهوية كافية. • هذا أمر طبيعي. يضيف صانع الثلج عيب عمل إضافي.
داخل الثلاجة متسخ و/أو تنبعث منه رائحة.	<ul style="list-style-type: none"> • يحتاج الجزء الداخلي من الثلاجة للتنظيف. • يتم تخزين أطعمة ذات رائحة قوية في الثلاجة. 	<ul style="list-style-type: none"> • نظف الثلاجة من الداخل. • قم بلف الأطعمة بشكل كامل.
داخل الجهاز بارد للغاية.	<ul style="list-style-type: none"> • درجة الحرارة المعينة منخفضة جدًا. • تم تنشيط وظيفة Super-Freeze أو Cool/Super-Freeze أو أنها تعمل لفترة طويلة. 	<ul style="list-style-type: none"> • أعد تعيين درجة الحرارة. • قم بإيقاف تشغيل وظيفة Super-Cool/Super-Freeze.

9 - استكشاف الأعطال وإصلاحها

المشكلة	السبب المحتمل	الحل المحتمل
<ul style="list-style-type: none"> الجزء الداخلي من الجهاز ليس باردًا بالشكل الكافي. 	<ul style="list-style-type: none"> درجة الحرارة المعينة عالية جدًا. تم تخزين أطعمة ساخنة للغاية. تم تخزين الكثير من الطعام في وقت واحد. السلع قريبة جدًا من بعضها. باب الجهاز غير مغلق بإحكام. تم فتح الباب بشكل متكرر أو لمدة طويلة أكثر من اللازم. 	<ul style="list-style-type: none"> أعد تعيين درجة الحرارة. قم دائمًا بتبريد السلع قبل تخزينها. قم دائمًا بتخزين كميات صغيرة من الطعام. اترك فراغ بين عدة أطعمة لكي تسمح بتدفق الهواء. أغلق الباب. لا تفتح الباب كثيرًا.
<ul style="list-style-type: none"> تتكون الرطوبة داخل حجرة التلاجة. 	<ul style="list-style-type: none"> الجو دافئ جدًا ورطب جدًا. باب الجهاز غير مغلق بإحكام. تم فتح الباب بشكل متكرر أو لمدة طويلة أكثر من اللازم. تم ترك حاويات الطعام أو السوائل مفتوحة. 	<ul style="list-style-type: none"> قم بزيادة درجة الحرارة. أغلق الباب. لا تفتح الباب كثيرًا. دع الأطعمة الساخنة تبرد حتى درجة حرارة الغرفة و قم بتغطية الأطعمة والسوائل.
<ul style="list-style-type: none"> تراكم الرطوبة على التلاجات على السطح الخارجي أو بين الأبواب. 	<ul style="list-style-type: none"> الجو دافئ جدًا ورطب جدًا. الباب غير مغلق بإحكام. يسبب الهواء البارد في الجهاز والهواء الدافئ الخارجى حدوث تكثف. 	<ul style="list-style-type: none"> هذا طبيعي في المناخ الرطب، وسيستقر عندما تنخفض الرطوبة. تأكد من إغلاق الباب بإحكام.
<ul style="list-style-type: none"> يوجد ثلج وجليد كثيران في حجرة الفريزر. 	<ul style="list-style-type: none"> لم تكن السلع معبأة بشكل مناسب. لم يتم إغلاق باب/درج الجهاز بإحكام. تم فتح الباب بشكل متكرر أو لمدة طويلة أكثر من اللازم. حشوة الباب متسخة أو متشققة أو لبست في موضعها السليم. يوجد شيء في الداخل يمنع إغلاق الباب بشكل صحيح. 	<ul style="list-style-type: none"> احزم السلع دائمًا. أغلق الباب/الدرج. لا تفتح الباب كثيرًا. قم بتنظيف حشية الباب أو استبدالها بأخرى جديدة. أعد وضع الأرفف أو أرفف الباب أو الحاويات الداخلية للسماح بإغلاق الباب.
<ul style="list-style-type: none"> الباب لا يغلق بشكل صحيح. 	<ul style="list-style-type: none"> التلاجة غير مستوية. 	<ul style="list-style-type: none"> تأكد من أن الأرضية مستوية ومتمينة. قم بتعديل الأقدام القابلة للتعديل.
<ul style="list-style-type: none"> يصدر الجهاز أصواتًا غير طبيعية. 	<ul style="list-style-type: none"> الجهاز غير موضوع على أرض مستوية. يلمس الجهاز بعض الأشياء حوله. 	<ul style="list-style-type: none"> اضبط الأقدام لمساواة الجهاز. قم بإزالة الأشياء حول الجهاز.
<ul style="list-style-type: none"> تتجمع قطرات الماء في الأدراج السفلية من التلاجة. 	<ul style="list-style-type: none"> مستويات الرطوبة مرتفعة للغاية. 	<ul style="list-style-type: none"> ارفع درجة حرارة حجرة التلاجة.
<ul style="list-style-type: none"> يُسمع صوت طفيف مشابه لصوت المياه المتدفقة. 	<ul style="list-style-type: none"> هذا أمر طبيعي. 	<ul style="list-style-type: none"> -

المشكلة	السبب المحتمل	الحل المحتمل
يُسمع صفيح تنبيه.	• الباب مفتوح.	• أغلق الباب.
تسمع همهمة خافتة.	• يعمل نظام مكافحة التكهيف.	• يقوم هذا بمنع التكهيف، وهو أمر طبيعي.
الإضاءة الداخلية أو نظام التبريد لا يعمل.	• قاسم التيار الرئيسي غير متصل بالمقبس الرئيسي. • إمداد التيار الكهربائي غير متصل. • مصباح LED معطل. • مفتاح الضوء مقفل.	• قم بتوصيل قابس التيار الرئيسي. • تحقق من التيار الكهربائي للغرفة. تواصل مع شركة الكهرباء المحلية! يرجى الاتصال بخدمة العملاء لتغيير المصباح. • افصل التيار الكهربائي. حدد موقع مفتاح الضوء وحركه عدة مرات لمعرفة ما إذا كان هذا سيخرج الطعام العالق.
تصبح جوانب الكابينة وشريط الباب دافئين.	• هذا أمر طبيعي.	-
لا يمكنك الحصول على ماء من موزع المياه أو لا يمكنك الحصول على مكعبات ثلج	• صنوبر المياه مغلق. • خرطوم المدخل ملتو. • ضغط الماء أقل من 0.15 ميغا باسكال • الفلتر مسدود • الباب غير مغلق بالكامل. • لم يتم تنشيط وظيفة الماء البارد/صانع الثلج • لا توجد مكعبات ثلج في الحاوية • مكعبات الثلج تلتصق ببعضها البعض. • ضبط درجة حرارة الفريزر على درجة عالية جدًا.	• تحقق من صنوبر الماء. • افحص خرطوم المدخل. • افحص ضغط الماء. • قم بتغيير الفلتر. • أغلق الباب. • قم بتنشيط وظيفة الماء البارد/صانع الثلج • انتظر حتى يتم توفير مكعبات الثلج. • أخرج قطعة مكعبات الثلج واستحقها وأعدّها إلى صندوق الثلج. • اخفض درجة حرارة الفريزر.
ضع في اعتبارك أن إنتاج مكعبات الثلج الأولى قد يستغرق ما يصل إلى 12 ساعة.		
يتم إنتاج مكعبات ثلج صغيرة فقط.	• يجب تغيير الفلتر. • ضغط الماء أقل من 0.15 ميغا باسكال	• قم بتغيير الفلتر • افحص ضغط الماء
موزع الثلج محشور.	• تجمد الماء في العمود في صندوق الثلج. العمود يدفع الثلج للخارج. • تتكدس مكعبات الثلج بين صانع الثلج وصندوق الثلج. • تم وضع مكعبات ثلج أخرى في صندوق الثلج.	• قم بإزالة صندوق الثلج. نظف العمود وجففه. استبدل الصندوق. قم بإزالة مكعبات الثلج بين صانع الثلج وصندوق الثلج. • يمكن فقط توزيع مكعبات الثلج التي يتم إنتاجها بواسطة صانع الثلج.

9 - استكشاف الأعطال وإصلاحها

المشكلة	السبب المحتمل	الحل المحتمل
مكعبات الثلج لها رائحة وطعم كريهان.	<ul style="list-style-type: none"> لا يتم استخدام وظيفة صانع الثلج كثيرًا. يتم تخزين الطعام غير المعبأ في حجرة الفريزر. 	<ul style="list-style-type: none"> يمكن للثلج أن يأخذ رائحة ونكهة المواد الأخرى. تخلص من مكعبات الثلج.
تسمع أصواتًا مثل تدفق المياه أو تساقط مكعبات الثلج	<ul style="list-style-type: none"> هذا أمر طبيعي عند تنشيط وظيفة الثلج أو الماء 	-
تسرب الماء من الجهاز	<ul style="list-style-type: none"> ضغط الماء مرتفع للغاية. خرطوم الماء تالف. 	<ul style="list-style-type: none"> قم بقطع مصدر الطاقة، وأغلق صنبور المياه واتصل بخدمة العملاء
تعرض لوحة التحكم رمز خطأ.	<ul style="list-style-type: none"> حدثت مشكلة في التشغيل الكهربائي. 	<ul style="list-style-type: none"> قم بإبلاغ خدمة العملاء.

9.2 انقطاع التيار الكهربائي

في حالة انقطاع التيار الكهربائي، يظل الطعام باردًا بأمان لمدة 5 ساعات تقريبًا. اتبع هذه النصائح أثناء انقطاع التيار لفترة طويلة، خاصة في فصل الصيف:

- ◀ قلل مرات فتح الباب/الدرج قدر الإمكان.
- ◀ لا تضع طعامًا إضافيًا في الجهاز أثناء انقطاع التيار الكهربائي.
- ◀ إذا تم إعطاء إشعار مسبق بانقطاع الطاقة وكانت مدة الانقطاع أطول من 5 ساعات، قم بصنع بعض الثلج وضعه في حاوية في الجزء العلوي من حجرة التلاجة.
- ◀ يجب فحص السلع بعد الانقطاع مباشرة.
- ◀ نظرًا لأن درجة الحرارة في التلاجة ترتفع أثناء انقطاع التيار الكهربائي أو نتيجة عطل آخر، يتم تقليل فترة التخزين وجودة الطعام الصالحة للأكل. يجب استهلاك أو طهي وإعادة تجميد أي طعام تمت إذابته (عند الاقتضاء) بعد الانقطاع بقليل من أجل الوقاية من المخاطر الصحية.

إخطار: وظيفة الذاكرة أثناء انقطاع التيار الكهربائي



بعد رجوع الطاقة، يستمر الجهاز بالإعدادات التي تم تعيينها قبل انقطاع التيار الكهربائي.

10.1 إزالة مواد التعبئة والتغليف

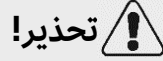

تحذير!

- ◀ هذا الجهاز ثقيل الوزن. يجب أن تتم المناولة من جانب شخصين على الأقل دائمًا.
- ◀ احتفظ بجميع مواد التغليف بعيدًا عن متناول الأطفال، وتخلص منها بطريقة صديقة للبيئة.
- ◀ أخرج الجهاز من العبوة.
- ◀ قم بإزالة جميع مواد التعبئة والتغليف بما في ذلك الغلاف الواقي الشفاف.

10.2 الظروف البيئية

- يجب أن تكون درجة حرارة الغرفة دائمًا بين 10 درجات مئوية و38 درجة مئوية، لأنها يمكن أن تؤثر على درجة الحرارة داخل الجهاز واستهلاكه للطاقة. لا تتم بتركيب الجهاز بالقرب من الأجهزة الأخرى التي تنبعث منها الحرارة (الأفران والثلاجات) دون عزل.
- درجة الحرارة الممتدة (SN): جهاز التبريد هذا مخصص للاستخدام في درجات حرارة محيطية تتراوح بين 10 درجات مئوية و32 درجة مئوية؛
 - درجة الحرارة المعتدلة: جهاز التبريد هذا مخصص للاستخدام في درجات حرارة محيطية تتراوح بين 16 درجة مئوية و32 درجة مئوية؛
 - درجة الحرارة شبه الاستوائية: جهاز التبريد هذا مخصص للاستخدام في درجات حرارة محيطية تتراوح بين 16 درجة مئوية و38 درجة مئوية؛
 - درجة الحرارة الاستوائية: جهاز التبريد هذا مخصص للاستخدام في درجات حرارة محيطية تتراوح بين 16 درجة مئوية و43 درجة مئوية؛

10.3 متطلبات مساحة المكان

- المساحة المطلوبة عند فتح الباب (الشكل 10.3):
عرض الجهاز: 158.8 سم عمق الجهاز:
110.3 سم

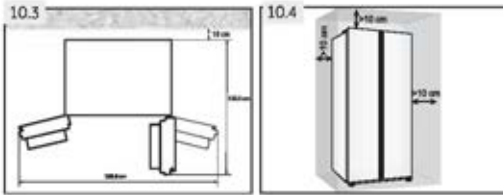

10.4 تهوية المقطع العرضي

- لتحقيق تهوية كافية للجهاز من أجل السلامة، يجب مراعاة معلومات المقاطع العرضي للتهوية المطلوبة (الشكل 10.4).

ملاحظة: للأجهزة القائمة بذاتها: جهاز التبريد هذا غير مخصص للاستخدام كجهاز مدمج.

10.5 توصيل المياه العذبة

اتبع تعليمات التركيب أدناه (الشكل 10.5-1 إلى الشكل 10.5-6).

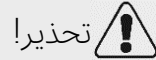

تحذير!

- ◀ يوصى بتركيب الجهاز بواسطة فني مؤهل.
- ◀ تأكد من فصل قابس التيار الرئيسي عن مقبس التيار الرئيسي.
- ◀ تأكد من أن مصدر الإمداد بالمياه غير مسدود.
- ◀ يجب تركيب صمام إغلاق يسهل الوصول إليه بعد التركيب بين الخرطوم ووصلة المياه المنزلية حتى يمكن قطع إمدادات المياه إذا لزم الأمر.
- ◀ قم بتوصيله فقط بمصدر إمداد الماء البارد.
- ◀ استخدم فقط الخرطوم الموردة للتوصيل.

تحذير!

- ◀ قم بتوصيله فقط بإمدادات مياه الشرب. يقوم فلتر الماء فقط بتصفية الشوائب الموجودة في الماء ويجعل الثلج نظيفًا وصحيًا. لا يمكنه تعقيم أو قتل الجراثيم أو المواد الضارة الأخرى.
- ◀ يمكن أن يؤدي ارتفاع ضغط الماء في الخرطوم إلى تلف الجهاز. قم بتركيب مخفض ضغط عندما يتجاوز ضغط الماء في الخرطوم 0.6 ميغا باسكال.
- ◀ قبل التوصيل، تحقق مما إذا كانت المياه نظيفة ونقية.

إخطار: وصلة المياه

- ◀ يجب أن يكون ضغط الماء البارد 0.15-0.6 ميغا باسكال.
- ◀ أقصى طول مسموح به لخرطوم المياه هو 8 أمتار. سوف تؤثر الخراطيم الأطول على مكعبات الثلج ومحتوى الماء البارد.
- ◀ يجب أن تكون درجة الحرارة المحيطة 0 درجة مئوية كحد أدنى.
- ◀ احتفظ بخرطوم الماء بعيدًا عن مصادر الحرارة.

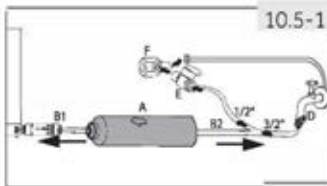

1. اقطع الأنابيب إلى قطعتين بالطول المطلوب لتوصيل الفلتر بالجهاز (A) وصنبور الماء (B2) (الشكل 1-10.5).

2. تأكد من الحصول على قطع مربع باستخدام سكين حاد. أدخل الأنابيب (B1) تقريبًا بعمق 12 مم في أداة تركيب فلتر الماء (A) (الشكل 2-10.5). احرص على تركيب الفلتر في الاتجاه الصحيح. يظهر السهم اتجاه تدفق المياه.

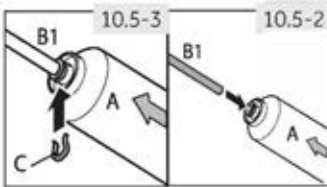

3. ثبت الأنابيب بمشبك قفل (C) وفقًا للشكل 3-10.5.

4. كرر الخطوتين 2 و3 مع الأنابيب (B2) على الجانب الآخر من المرشح.

5. قم بتوصيل طرف الأنابيب (B2) بأحد المحولات "D" أو "E" و"F" التي تناسب المياه الرئيسية (شكل 4-10.5).

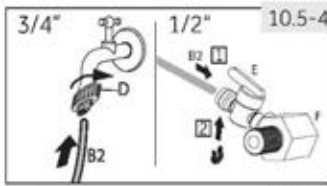

6. قم بإزالة القابس في الصمام الموجود في الجزء الخلفي من الجهاز (الشكل 5-10.5).

7. قم بتوصيل نهاية B1 بالصمام الموجود في الجزء الخلفي من الجهاز (الشكل 6-10.5).

8. افتح لسان المياه للتحقق مما إذا كان النظام خاليًا من التسرب وقم بغسيل الأنابيب.

تحذير!

- ◀ تأكد من أن الوصلات ثابتة وجافة وخالية من التسرب دائمًا.
- ◀ تأكد من عدم سحق الخرطوم أو ثنيه أو التواءه أبدًا.

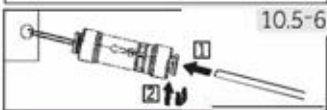
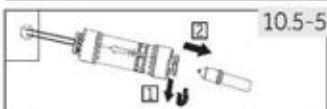

10.6 ضبط مستوى الجهاز

- يجب وضع الجهاز على سطح مستو وصلب.
1. قم بإمالة الجهاز للخلف قليلاً (الشكل 10.6).
 2. اضبط الأقدام على المستوى المطلوب.
 3. تأكد من أن المسافة إلى الحائط على جانبي المفصلة لا تقل عن 10 سم.
- يمكن التحقق من الثبات عن طريق الهز المتناوب للأقطار. يجب أن يكون التمايل المحدود هو نفسه في كلا الاتجاهين. وإلا فإن الإطار قد يتشوه؛ ومن الممكن أن ينتج عن ذلك تسرب في موانع تسرب الباب. يُسهل الميل المنخفض إلى الخلف إغلاق الباب.

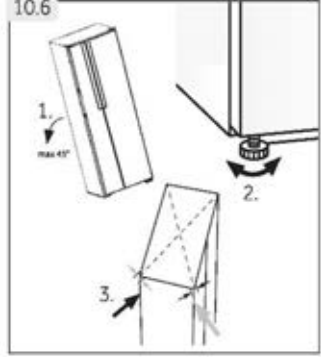

10.7 ضبط إعدادات الأبواب

إذا لم تكن الأبواب في مستوى واحد بعد تسوية الأبواب من القدمين، فيمكن معالجة عدم التطابق هذا عن طريق تدوير عمود الرفع المفصلي في الزاوية السفلية اليمنى لباب التبريد باستخدام مفتاح ربط (الشكل 10.7)

- أدر عمود الرفع في اتجاه عقارب الساعة مع مفتاح ربط إلى ارتفاع الباب السفلي (الشكل 10.7-1).
- عمود الرفع مع مفتاح ربط لرفع ارتفاع الباب (الشكل 10.7-2).

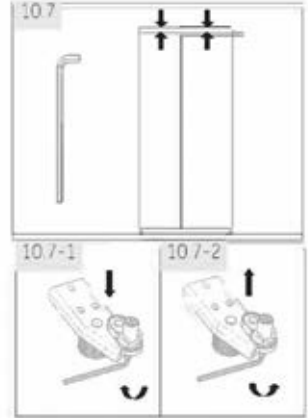

تحذير!

لا تقم بضبط عمود الرفع المفصلي بشكل مفرط على ارتفاع قد يتسبب في ترك العمود في موضع القفل الأصلي. (نطاق ارتفاع قابل للتعديل: 3 مم)

10.8 أوقات الانتظار

يوجد زيت التشحيم الذي لا يحتاج إلى صيانة في كبسولة الضاغط. يمكن لهذا الزيت أن يمر عبر نظام الأنابيب المغلقة أثناء النقل المائل. قبل توصيل الجهاز بمصدر الطاقة، عليك الانتظار لمدة ساعتين على الأقل (الشكل 10.8) حتى يعود الزيت مرة أخرى إلى الكبسولة.

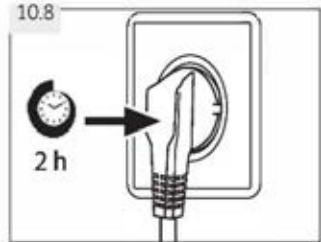

10.9 التوصيل الكهربائي

- قبل كل توصيل، تحقق أن:
- قابس ومضهر مصدر الطاقة مناسبان وفقاً للوحة التصنيف.
 - المآخذ مؤرض ولا توجد موصلات كهربائية أو أسلاك تمديد.
 - القابس والمقبس يتوافقان تمامًا مع المعايير.
 - قم بتوصيل القابس بمآخذ محلي مثبت بشكل صحيح.



تحذير:

لتجنب المخاطر، يجب على خدمة العملاء استبدال أي سلك طاقة تالف (انظر بطاقة الضمان).

10.10 فك الباب وتركيبه

إذا احتجت إلى إزالة الأبواب من الجهاز، فاتبع إرشادات فك وتركيب الباب أدناه. (الشكل. 10.10).



تحذير:

- قبل إجراء هذه العملية، قم بإيقاف تشغيل الجهاز وافصل قابس المنفذ.
- قم بمنع إمدادات المياه.
- الجهاز ثقيل. تعامل دائمًا مع الجهاز بالإستعانة بشخصين على الأقل.
- لا تقم بإمالة الجهاز أكثر من 45 درجة أو وضعه أفقيًا على الأرض.
- قد يسقط الباب ويجرح الناس، أو يتضرر أثناء هذه الخطوات، تابع

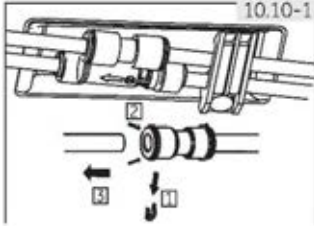

1. حرر الجانب الأيسر لاثنتين من قارنات التوصيل من الماء في الزاوية اليسرى الأمامية أسفل الجهاز: اضغط مع الاستمرار على المشبك كما هو موضح وقم بإزالة أنبوب الماء (الشكل 10.10-1).

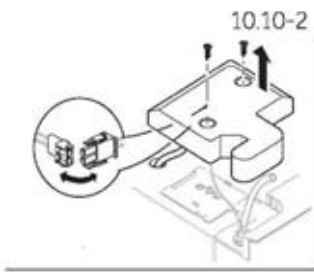

2. قم بفك البرغى الموجود على غطاء المفصلة وقم بإزالة الغطاء (الشكل 10.10-2). عند إزالة باب الفريزر، افصل جميع الكابلات باستثناء الكابل الأرضي.

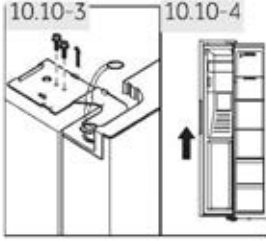

3. قم بفك البراغي التي تثبت المفصلة العلوية في موضعها، ثم قم بإزالة المفصلة. (الشكل. 10.10-3).
4. ارفع الباب لإزالته (الشكل 10.10-4). عند إزالة باب الفريزر، ارفعه عاليًا بما يكفي لإزالة وصلة المياه في الجزء السفلي من الجهاز.
5. استبدل الباب بعكس خطوات التفكيك.
6. تأكد من تثبيت السلك الأرضي بالمسمار.
7. أعد تركيب وصلة المياه.

ملحوظة: باب الثلاجة



تظهر الصور إزالة باب الفريزر. بالنسبة لباب الثلاجة، استخدم الأجزاء المتطابقة من الجانب الآخر.

11 - البيانات الفنية

11.1 ورقة المنتج حسب اللائحة 2019/2016 (UE)

Haier	علامة تجارية
HSR3918FI*/HSO*IF9183/HSR3918EI*/HSO*IE9183/ HSR5918DI*/HSO5918DI*/HSO*ID9185	معرف الموديل
ثلاجة-فريزر	فئة الموديل
F/F/E/E/D/D/D	فئة كفاءة الطاقة
253/253/253/317/317/393/393	استهلاك الطاقة السنوي (كيلوواط ساعة/سنة) 1
333/333/333/337/337/337/337	حجم الثلاجة (لتر)
178	حجم التجميد (لتر)
	عدد النجوم
لا	درجة حرارة الحجيرات الأخرى < 14 درجة مئوية
نعم	نظام دون جليد
5	وقت ارتفاع درجة الحرارة (بالساعة)
10	سعة التجميد (كجم/24 ساعة)
SN-N-ST	التصنيف الناحي هذا الجهاز مخصص للاستخدام في درجة حرارة محيطه تتراوح بين 10 درجات مئوية و38 درجة مئوية.
(40)C	فئة انبعاث الضوضاء وانبعاثات الضوضاء الصوتية المحمولة جواً (ديسيبل (يُقاس) بالإشارة إلى 1 بيكوواط)
وقوف حر	النوع

⁽¹⁾ بناءً على نتائج الاختبار القياسي لمدة 24 ساعة. سيعتمد الاستهلاك الفعلي للطاقة على كيفية استخدام الجهاز وموضعه.

11.2 بيانات فنية إضافية

511/511/511/515/515/515/515	إجمالي حجم التخزين (لتر)
240-220 فولت/~50 هرتز	الجهد الكهربائي/التردد
200	طاقة مدخل الإذابة (W)
15	القدرة الأميرية للمنصهر الرئيسي (أمبير)
R600a	وسائط التبريد (المبردات)
0,6-0,15	ضغط الماء بالميجا باسكال
659/908/1775	الأبعاد (الارتفاع/العرض/القطر بوحدة قياس الملي متر)

11.3 المعايير والتوجيهات CE

يلبي هذا المنتج متطلبات جميع توجيهات المفوضية الأوروبية المعمول بها مع المعايير المنسقة المقابلة، التي تنص على علامة CE.

نوصي بالاستعانة بخدمة عملاء Haier واستخدام قطع الغيار الأصلية.
إذا كانت لديك مشكلة في جهازك، فتتحقق أولاً من قسم استكشاف الأعطال وإصلاحها.

إذا لم تجد حلاً، فيرجى التواصل مع

◀ التاجر المحلي الخاص بك أو

◀ منطقة الخدمة والدعم على www.haier.com. حيث يمكنك العثور على أرقام الهواتف والأسئلة الشائعة وحيث يمكنك تنشيط مطالبة الخدمة.

للاتصال بخدمتنا، تأكد من توفر المعلومات التالية لديك. يمكن العثور على المعلومات على لوحة الاسم.

الموديل _____ الرقم التسلسلي _____

تحقق أيضاً من بطاقة الضمان الرفقة مع المنتج في حالة كان الجهاز داخل الضمان.

للاستفسارات التجارية العامة، يرجى الاطلاع على عناويننا في أوروبا أدناه:

العنوان	الدولة*	عناوين Haier الأوروبية	العنوان	الدولة*
Haier France SAS rue des Gravieres 5-3 Neuilly sur Seine 92200 France	فرنسا	Haier Europe Trading SRL Via De Cristoforis, 12 Varese 21100 Italy		إيطاليا
Haier Benelux SA Anderlecht Route de Lennik 451 Belgium	بلجيكا - FR بلجيكا - NL هولندا لوكسمبورغ	Haier Iberia SL Pg. Garcia Faria, 49-51 Barcelona 08019 ESPANA		إسبانيا البرتغال
.Haier Poland Sp. zo.o. Al Jerozolimskie 181B Warszawa 222-02 POLONIA	Polonia check المجر اليونان رومانيا روسيا	Haier Deutschland GmbH Hewlett-Packard-Str. 4 D-61352 Bad Homburg ALEMANIA		ألمانيا/النمسا
		.Haier Appliances UK Co.Ltd One Crown Square Church Street East Woking, Surrey, GU21 6HR RU		المملكة المتحدة

*لزيد من المعلومات، راجع www.haier.com

***مدة ضمان جهاز التبريد:**

الحد الأدنى من الضمان هو: سنتان (2) لدول الاتحاد الأوروبي، 3 سنوات لتركيا، سنة واحدة للمملكة المتحدة، سنة واحدة لروسيا، 3 سنوات للسويد، سنتان (2) لصربيا، 5 سنوات للترويج، سنة واحدة للمغرب، 6 أشهر للجزائر، تونس دون ضمان قانوني مطلوب.

***فترة قطع الغيار لإصلاح الجهاز:**

تتوفر قطع الترموستات وأجهزة استشعار درجة الحرارة ولوحات الدوائر المطبوعة ومصادر الإضاءة لمدة سبع سنوات على الأقل بعد طرح آخر وحدة من الموديل.

*المقابض، مقابض الأبواب ومفصلات الأبواب والصواني والسلال لمدة لا تقل عن سبع سنوات وحشيات الأبواب لمدة لا تقل عن 10 سنوات، بعد طرح آخر وحدة من الطراز.

***المساعدة التقنية**

للاتصال بالدعم الفني، يرجى زيارة موقعنا على الويب: <https://corporate.haier-europe.com/en/> في قسم "الموقع الإلكتروني"، اختر العلامة التجارية للمنتج وبلدك. ستم إعادة توجيهك إلى موقع الويب المحدد حيث يمكنك العثور على رقم الهاتف والاسمارة للاتصال بالدعم الفني

*لمزيد من المعلومات حول المنتج، راجع: <https://eprel.ec.europa.eu/>



Navodila za uporabo

Hladilnik–zamrzovalnik

HSR3918FI*

HSO*IF9183

HSR3918EI*

HSO*IE9183

HSR5918DI*

HS05918DI*

HSO*ID9185

*=MP, MX, PG, PH, PB, PW, BP, GP, MB

SL

Haier

Zahvaljujemo se vam za nakup izdelka Haier.

Pred uporabo aparata skrbno preberite ta navodila. Navodila vsebujejo pomembne informacije, ki vam bodo pomagale čim boljše izkoristiti aparat ter zagotoviti varno in pravilno namestitvev, uporabo in vzdrževanje.

Ta priročnik hranite na priročnem mestu, da je vedno na doseg roke za varno in pravilno uporabo aparata.

Če aparat prodate, ga podarite ali pustite za sabo, ko se selite, poskrbite, da boste ta priročnik predali novemu lastniku, da se bo lahko seznanil z aparatom in varnostnimi opozorili.



Legenda



Opozorilo – Pomembne varnostne informacije

Splošne informacije in nasveti



Okoljske informacije



Odstranjevanje

Pomagajte varovati okolje in zdravje ljudi. Embalažo odložite v ustrezne zbiralnike za recikliranje. Pomagajte pri recikliranju električnih in elektronskih odpadnih naprav. Aparatov, označenih s tem simbolom, ne odlagajte med gospodinjne odpadke. Vrnite izdelek vašemu lokalnemu obratu za recikliranje ali se obrnite na občinski urad.



OPOZORILO!

Nevarnost telesnih poškodb ali zadržitev!

Hladilna sredstva in pline je treba odstraniti profesionalno. Prepričajte se, da cevi hladilnega tokokroga niso poškodovane, preden jih ustrezno zavržete. Aparat pred čiščenjem odklopite z napajanja. Odsluženemu aparatu odrežite električni kabel in ga zavržite. Odstranite pladnje in predale ter zatič in tesnila vrat, da preprečite zapiranje otrok in hišnih ljubljencev v aparat.

Stari aparati imajo še vedno nekaj preostale vrednosti. Okolju prijazen način odstranjevanja bo zagotovil, da se dragocene surovine lahko predelajo in ponovno uporabijo.

Ciklopentan, vnetljiva snov, ki ni škodljiva za ozon, se uporablja kot ekspander izolacijske pene.

Če izdelek pravilno zavržete, prispevate k preprečevanju morebitnih negativnih posledic za okolje in človekovo zdravje, ki jih lahko povzročijo.

Za natančnejše informacije o recikliranju tega izdelka se obrnite na svoj lokalni urad, podjetje za gospodinjne odpadke ali na trgovino, kjer ste aparat kupili in jo vodijo strokovnjaki.

1- Varnostne informacije	4
2- Predvidena uporaba	9
3- Opis izdelka	12
4- Upravljalna plošča.....	13
5- Uporaba	14
6- Namigi za varčevanje z električno energijo.....	24
7- Oprema.....	25
8- Nega in čiščenje	27
9- Odpravljanje težav	30
10- Vgradnja.....	34
11- Tehnični podatki	39
12- Služba za pomoč strankam	40

Pred prvim vklopom aparata preberite naslednje varnostne nasvete!:



OPOZORILO!

Pred prvo uporabo

- ▶ Prepričajte se, da med prevozom ni prišlo do poškodb.
- ▶ Odstranite vso embalažo in shranjujte izven dosega otrok.
- ▶ Pred namestitvijo aparata počakajte vsaj dve uri, da zagotovite polno učinkovitost hladilnega krogotoka.
- ▶ Aparat naj prenašata vsaj dve osebi, ker je težek.

Vgradnja

- ▶ Aparat naj bo postavljen v dobro prezračevan prostor. Poskrbite, da bo nad aparatom in okoli njega vsaj 10 cm prostora.
- ▶ **OPOZORILO:** Poskrbite, da bodo prezračevalne odprtine na ohišju aparata ali na vgradnih elementih proste in neovirane.
- ▶ Aparata nikoli ne postavljajte na vlažno mesto ali mesto, kjer bi lahko po njem brizgala voda. Očistite in pobrišite vodne kapljice in madeže z mehko čisto krpo.
- ▶ Aparata ne postavljajte neposredno na sonce ali blizu virov toplote (npr. štedilnikov, grelcev).
- ▶ Aparat namestite na mestu, ki je primerno njegovi velikosti in namenu.
- ▶ Prepričajte se, da se podatki o električnem toku na ploščici s tehničnimi navedbami ujemajo z napajanjem. V nasprotnem primeru se obrnite na električarja.
- ▶ Aparat deluje z izmeničnim napajanjem 220–240 VAC/50 Hz. Nenormalno nihanje napetosti lahko povzroči, da se aparat ne zažene, poškoduje regulator temperature ali kompresor ali pa se med delovanjem pojavi nenavaden hrup. V tem primeru se namesti samodejni regulator.
- ▶ Ne uporabljajte električnih razdelilnikov in podaljškov.
- ▶ **OPOZORILO:** Prenosnih vtičnic ali prenosnega električnega napajanja ne postavljajte za aparat.
- ▶ **OPOZORILO:** Ko nameščate aparat, poskrbite, da električni kabel ne bo zataknjen ali poškodovan.
- ▶ Ne stopajte na napajalni kabel.

**OPOZORILO!**

- ▶ Uporabite ločeno ozemljeno vtičnico za napajanje, ki je lahko dostopna. Aparat mora biti ustrezno ozemljen.

Samo za Združeno kraljestvo: Napajalni kabel aparata je opremljen s 3-žilnim (ozemljitvenim) vtičem, ki ustreza standardni 3-žilni (ozemljeni) vtičnici. Nikoli ne odrežite in ne odstranjujte tretjega zatiča (ozemljitev). Po namestitvi aparata mora biti vtič dostopen.

- ▶ **OPOZORILO:** Ne poškodujte hladilne napeljave.

Vsakodnevna uporaba

- ▶ Ta aparat lahko uporabljajo otroci, starejši od 8 let, ter osebe z zmanjšanimi fizičnimi, senzoričnimi ali umskimi zmožnostmi ali s pomanjkanjem izkušenj in znanja, pod ustreznim nadzorom, ali če imajo navodila za varno uporabo aparata ter če razumejo s tem povezana tveganja.
- ▶ Otroci naj se z aparatom ne igrajo.
- ▶ Otrokom, starim od 3 do 8 let, je dovoljeno polnjenje in praznjenje hladilnih aparatov, vendar jim ni dovoljeno njihovo čiščenje in nameščanje.
- ▶ Otroci, mlajši od 3 let, naj se zadržujejo stran od aparata, razen če so pod stalnim nadzorom.
- ▶ Otroci ne smejo čistiti aparata in na njem ne smejo izvajati vzdrževalnih del brez ustreznega nadzora.
- ▶ Aparat mora biti nameščen tako, da je vtič dostopen.
- ▶ Če v bližini aparata pušča plin iz premoga ali drug vnetljiv plin, izklopite ventil uhajajočega plina, odprite vrata in okna ter ne odklopite napajalnega kabla hladilnika/zamrzovalnika ali drugega aparata.
- ▶ Upoštevajte, da je aparat nastavljen za delovanje v določenem območju temperature okolja med 10 in 38 °C. Aparat morebiti ne deluje kar se da učinkovito, če je dlje časa izpostavljen temperaturi, ki je višja ali nižja od navedene.
- ▶ Na hladilnik/zamrzovalnik ne postavljajte nestabilnih predmetov (težkih predmetov, posod, napolnjenih z vodo), da se izognete poškodbam zaradi padca ali električnega udara zaradi stika z vodo.
- ▶ Ne vlecite vratnih polic. Vrata se lahko potegnejo poševno, stojalo za steklenice se lahko izvleče ali pa se aparat prevrne.



OPOZORILO!

- ▶ Odprite in zaprite vrata samo z ročaji. Razmik med vrati in omaro je zelo ozek. Ne segajte z rokami v ta mesta, da se izognete priprtju prstov. Vrata hladilnika/zamrzovalnika odprite ali zaprite le, če v območju premikanja vrat ni otrok.
- ▶ V zamrzovalniku nikoli ne shranjujte ustekleničenega piva ali drugih tekočin v steklenicah ali pločevinkah (razen močnih žganih pijač), zlasti gaziranih pijač, saj jih bo med zamrzovanjem razneslo.
- ▶ V aparatu ne shranjujte eksplozivnih substanc, kot so na primer razpršilci pod tlakom z vnetljivim potisnim plinom.
- ▶ V aparatu ne shranjujte zdravil, bakterij ali kemičnih snovi. Ta aparat je gospodinjiski aparat, zato ni priporočljivo hraniti materialov, ki zahtevajo strogo določene temperature.
- ▶ Preverite stanje hrane, če je prišlo do segrevanja v zamrzovalniku.
- ▶ Ne nastavite nepotrebno nizke temperature v predelu hladilnika. Pri visokih nastavitvah lahko pride do temperatur pod ničlo. Pozor: Steklenice lahko počijo
- ▶ Zamrznjenih živil se ne dotikajte z mokrimi rokami (uporabite rokavice). Še posebej ne jejte ledenk takoj, ko jih vzamete iz zamrzovalnika. Obstaja tveganje za zamrznitev ali nastanek mehurjev zaradi zmrzali. PRVA pomoč: takoj postavite pod tekočo mrzlo vodo. Ne vlecite proč!
- ▶ Med delovanjem se ne dotikajte notranjosti zamrzovalnega dela, zlasti z mokrimi rokami, saj lahko vaše roke primrznejo na površino.
- ▶ V primeru prekinitve napajanja ali pred čiščenjem aparat izklopite. Pred ponovnim zagonom aparata počakajte vsaj 7 minut, saj lahko pogosto zaganjanje poškoduje kompresor.
- ▶ **OPOZORILO:** Ne uporabljajte električnih naprav v prostorih za shranjevanje živil v aparatu, razen če njihovo uporabo priporoča proizvajalec.

**OPOZORILO!****Vzdrževanje/čiščenje**

- ▶ Poskrbite, da bodo otroci pod nadzorom, če bodo opravljali čiščenje in vzdrževanje.
- ▶ Pred vsakim rednim vzdrževanjem aparat odklopite iz električnega napajanja. Pred ponovnim zagonom aparata počakajte vsaj 7 minut, saj lahko pogosto zaganjanje poškoduje kompresor.
- ▶ Pri izklopu aparata primite vtič kabla, ne vlecite kabla.
- ▶ Aparata ne čistite s trdimi ščetkami, žičnimi krtačami, detergentom v prahu, bencinom, amil acetatom, acetonom in podobnimi organskimi raztopinami, kislimi ali alkalnimi raztopinami. Čistite ga s posebnim detergentom za hladilnik/zamrzovalnik, da se izognete poškodbam. Nato uporabite raztopino tople vode in sode bikarbone – približno eno žlico sode bikarbone na liter vode. Temeljito sperite z vodo in obrišite do suhega. Ne uporabljajte čistilnih praškov ali drugih abrazivnih čistil. Odstranljivih delov ne perite v pomivalnem stroju.
- ▶ Zmrzali in ledu ne strgajte z ostrimi predmeti. Ne uporabljajte razpršil in električnih grelnikov, kot so grelnik, sušilec za lase, parni čistilniki ali drugi viri toplote, da se izognete poškodbam plastičnih delov.
- ▶ **OPOZORILO:** Ne uporabljajte mehanskih sredstev za pospešitev odmrzovanja oziroma sredstev, ki jih ne priporoča proizvajalec.
- ▶ Če je priključni kabel poškodovan, morate preprečiti morebitna tveganja, zato ga sme nadomestiti samo proizvajalec, njegov servisni agent ali drug kvalificiran serviser.
- ▶ Aparata ne poskušajte popravljati, razstavljati ali spreminjati sami. V primeru popravila se obrnite na našo službo za stranke.
- ▶ Če so luči za osvetlitev poškodovane, jih sme zamenjati samo proizvajalec, njegov servisni zastopnik ali drug kvalificiran serviser, da preprečite morebitna tveganja.
- ▶ Vsaj enkrat letno odstranite prah na hrbtni strani enote, da se izognete nevarnosti požara in povečani porabi energije.

- ▶ Med čiščenjem aparata ne škropite ali spirajte.
- ▶ Aparata ne čistite s pršenjem vode ali paro.
- ▶ Hladnih steklenih polic ali vrat ne čistite z vročo vodo. Zaradi nenadne spremembe temperature se lahko steklo zlomi.
- ▶ Če aparata dlje časa ne uporabljate, ga pustite odprtega, da preprečite nastanek neprijetnih vonjav v notranjosti.

Informacije o hladilnih plinih



OPOZORILO!

Aparat vsebuje vnetljivo hladilno sredstvo IZOBUTAN (R600a). Prepričajte se, da hladilni tokokrog med transportom ali namestitvijo ni poškodovan. Puščanje hladilnega sredstva lahko povzroči poškodbe oči ali pa se sredstvo vname. Če je prišlo do poškodbe, aparatu ne približujte odprtih virov ognja, temeljito prezračite prostor, **ne** priključite ali odklapljajte napajalnih kablov aparata ali katere koli druge naprave. Obvestite službo za pomoč strankam.

Če oči pridejo v stik s hladilnim sredstvom, jih takoj sperite pod tekočo vodo in pokličite očesnega specialista.

OPOZORILO: Hladilni sistem je pod visokim pritiskom. Ne spreminjajte ga. Ker se uporabljajo vnetljiva hladilna sredstva, namestite, upravljajte in servisirajte aparat strogo v skladu z navodili in se za odstranitev aparata obrnite na strokovnega zastopnika ali našo prodajno službo.



OPOZORILO!

Pri hladilnikih s funkcijo ledene vode bodite pozorni na naslednje opozorilo:

Za aparate, ki niso namenjeni za priključitev na vodovod:

OPOZORILO: napolnite izključno s pitno vodo.

Za aparate, namenjene za priključitev na vodovod:

OPOZORILO: priključite samo na dovod pitne vode.

Če želite očistiti vodni sistem, glejte Navodila za uporabo. Če imate kakršna koli vprašanja, se obrnite na prodajno službo.

2.1 Predvidena uporaba

Aparat je namenjen uporabi v gospodinjstvu in v podobne namene, npr.

- v čajnih kuhinjah v trgovinah, pisarnah in drugih delovnih okoljih,
- na kmetijah ter v hotelskih, motelskih sobah in drugih nastanitvah za goste,
- v nastanitvah tipa B&B,
- v gostinskih storitvah in podobnih primerih, vendar ne v maloprodaji.

► Če aparata ne boste uporabljali dalj časa in boste za hladilnik/zamrzovalnik uporabljali samo s funkcijo Holiday ali funkcijo za izklop hladilnika:

- vso hrano odstranite;
- izklopite napajalni kabel;
- izpraznite in očistite rezervoar za vodo;
- očistite aparat, kot je opisano zgoraj;
- vrata naj ostanejo odprta, da preprečite nastanek neprijetnega vonja.

► Za zagotovitev varnega shranjevanja živil ali vina upoštevajte ta navodila za uporabo.

► Aparat je treba očistiti vsake štiri tedne za dobro vzdrževanje in za preprečevanje neprijetnega vonja hrane. Tesnilo na vratih naj bo vedno čisto.

- (1.) Z mehko brisačo ali gobico, namočeno v toplo vodo (dodate lahko nevtralen detergent), obrišite notranjost in zunanost hladilnika, vključno s tesnilom na vratih, stojalom za vrata, steklenimi policami, posodami in podobno.
- (2.) Če se tekočine ponesreči razlijejo, je treba odstraniti vse umazane sestavne dele in jih dati pod tekočo vodo. Po pranju obrišite in osušite.
- (3.) Če pride do razlitja smetane (kot sta smetana in stopljeni sladoled), odstranite vse umazane dele, za nekaj časa postavite v toplo vodo s približno 40 °C, sperite pod tekočo vodo, osušite in postavite nazaj v hladilnik.
- (4.) V primeru, da se kakšen majhen del ali komponenta zatakne v hladilniku (med policami ali predali), jo odstranite z majhno mehko krtačo. Če dela niste mogli doseči, se obrnite na servisni center Haier.

- ▶ Da bi se izognili kontaminaciji živil, upoštevajte naslednja navodila:
 - Če so vrata predolgo odprta, se lahko temperatura znotraj hladilnega aparata občutno zviša.
 - Redno čistite površine, ki prihajajo v stik z živili in drenažnimi sistemi.
 - Če rezervoarja z vodo niste uporabljali 48 ur oziroma če vodo ne dovajate 5 dni, izperite vodni sistem, ki je priključen na vodovod.
 - Surovo meso in ribe shranjujte v primernih posodah v hladilniku/zamrzovalniku, da ne pridejo v stik z drugo hrano ali da ne kapljajo na drugo hrano. Da se zagotovi varno konzerviranje živil, morate vnaprej pripravljeno hrano in surovo meso/ribe spraviti ločeno.
 - Predeli za zamrznjeno hrano z dvema zvezdicama so primerni za shranjevanje vnaprej zamrznjene hrane, shranjevanje ali pripravo sladoleda in pripravo kock ledu.
 - Predeli z eno, dvema in tremi zvezdicami niso primerni za zamrzovanje sveže hrane.
 - Če hladilni aparat dalj časa pustite prazen, ga izklopite, odmrznite, očistite, posušite in pustite vrata odprta, da preprečite nastanek plesni v aparatu.
- ▶ Podrobnosti o najprimernejšem predelu v notranjosti aparata, kjer se hranijo posebne vrste živil ob upoštevanju porazdelitve temperature, ki je lahko prisotna v različnih predelih aparata, so navedene v drugem delu priročnika.

Odstranjanje



Simbol  na izdelku ali njegovi embalaži pomeni, da izdelek ne sodi med gospodinjne odpadke. Oddajte ga na ustreznem zbiralnem mestu za recikliranje električne in elektronske opreme. Če izdelek pravilno zavržete, prispevate k preprečevanju morebitnih negativnih posledic za okolje in človekovo zdravje, ki jih lahko povzroči neprimerno odstranjanje tega izdelka. Za natančnejše informacije o recikliranju tega izdelka se obrnite na svoj lokalni urad, podjetje za gospodinjne odpadke ali na trgovino, kjer ste aparat kupili.

Ker se uporabljajo vnetljivi izolacijski pihalni plini, se za odstranitev aparata obrnite na profesionalnega zastopnika ali našo poprodajno službo.

OPOZORILO!

Nevarnost telesne poškodbe zaradi zadužitve!

Hladilna sredstva in pline je treba odstraniti profesionalno. Prepričajte se, da cevi hladilnega tokokroga niso poškodovane, preden jih ustrezno zavržete. Aparat pred čiščenjem odklopite z napajanja. Odsluženemu aparatu odrežite električni kabel in ga zavržite. Odstranite pladnje in predale ter zatič in tesnila vrat, da preprečite zapiranje otrok in hišnih ljubljencev v aparat.

2.2 Dodatki

Preverite dodatke in literaturo v skladu s tem seznamom (slika 2.2):



I Obvestilo

Zaradi tehničnih sprememb in različnih modelov se lahko nekatere ilustracije v tem priročniku razlikujejo od vašega modela.

Slika aparata (sl. 3)

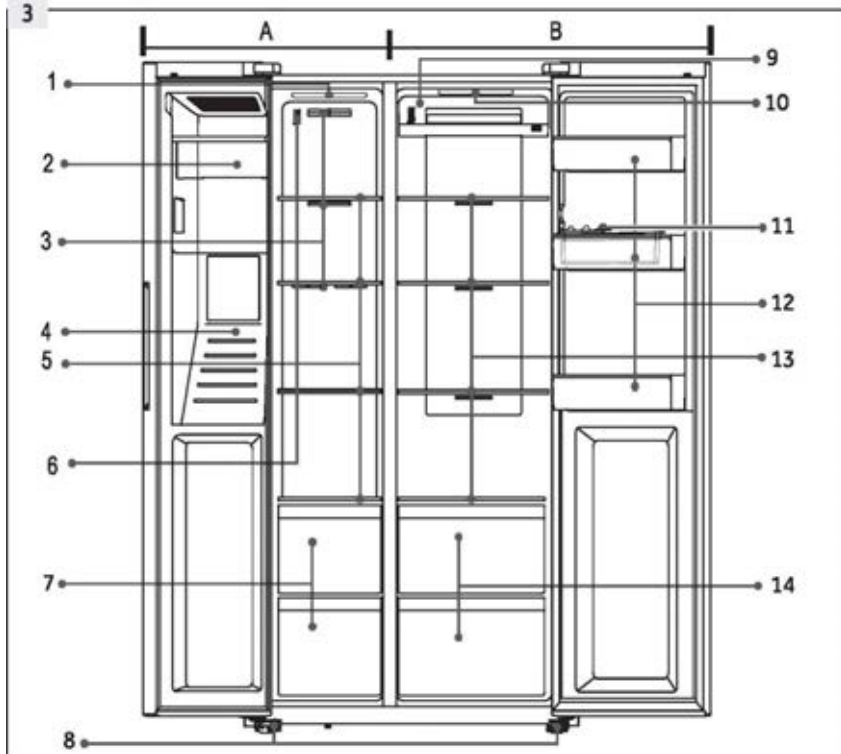

A: Predel zamrzovalnika

- 1 Stropna svetilka
- 2 Ledomat s posodo za led
- 3 Prezračevalnik
- 4 Dozirnik vode in ledu
- 5 Police za shranjevanje
- 6 Senzor
- 7 Predali

B: Hladilnik

- 8 Nastavljive nogice
- 9 Prezračevalnik
- 10 Stropna svetilka
- 11 Pladenj za jajca
- 12 Nosilec za vrata/nastavek za steklenice
- 13 Police
- 14 Predali

Nadzorna plošča (slika 4)

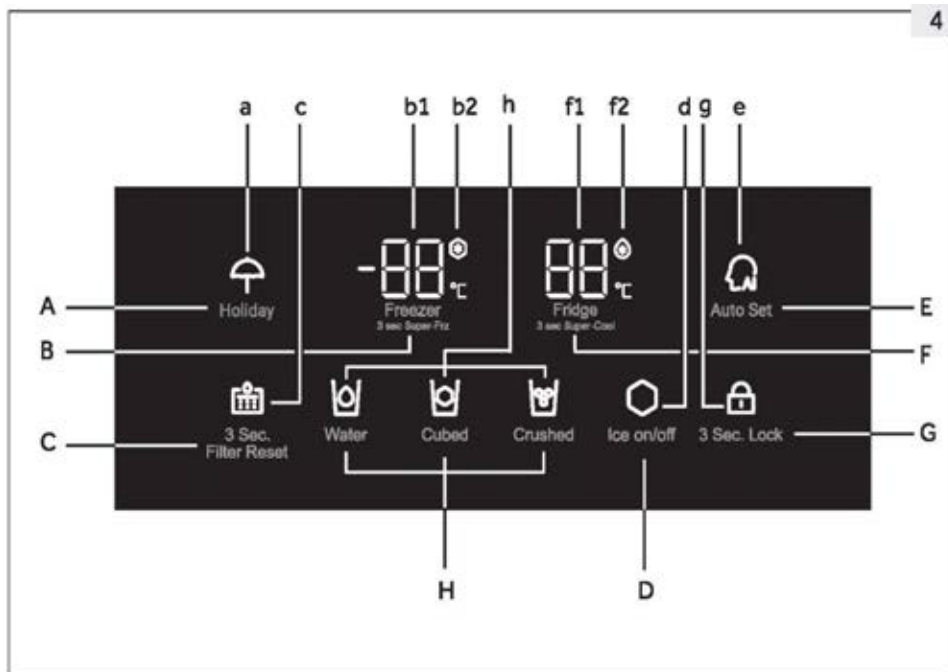
**Tipke:**

- A Vkllop/izklop funkcije Holiday
- B Prilaganje temperature zamrzovalnika
- C Ponastavitev filtra
- D Vkllop/izklop funkcije Ice Maker
- E Vkllop/izklop funkcije Auto Set
- F Prilaganje temperature hladilnika
- G Izbirnik zaklepa plošče
- H Izbira funkcije dozirnika

Kazalniki:

- a Način Holiday
- b1 Temperatura zamrzovalnika
- b2 Način Super-Freeze
- c Stanje menjave filtra
- d Stanje funkcije Ice Maker
- e Stanje funkcije Auto Set
- f1 Temperatura hladilnika
- f2 Način Super-Cool
- g Zaklep plošče
- h Stanje dozirnika

5.1 Pred prvo uporabo

- ▶ Odstranite vso embalažo in jo hranite izven dosega otrok ter jo zavržite na okolju prijazen način.
- ▶ Očistite notranjost in zunanost aparata kakor tudi notranjost in dodatke z vodo ter blagim detergentom ter jo posušite z mehko krpo.
- ▶ Ko je aparat poravnán in očiščen, počakajte vsaj 2 uri, preden ga priključite na napajanje. Glejte poglavje NAMESTITEV.
- ▶ Preden aparat napolnite s hrano, predhodno ohladite predele pri visokih nastavitvah. Funkciji Super Cool in Super Freeze pomagata hitro ohladiti predele.
- ▶ Temperaturi v hladilniku in zamrzovalniku se samodejno nastavita na 5 °C oziroma -18 °C. To so priporočene nastavitve. Če želite, lahko te temperature ročno spremenite. Glejte Način ročnega prilagajanja.

5.2 Tipke senzorja

Tipke na nadzorni plošči so senzorske tipke, ki se odzovejo na rahel dotik s prstom.

5.3 Vkllop/izkllop aparata

Aparat začne delovati takoj, ko ga priključite na napajanje. Prikazane temperature pomenijo dejanske temperature v predelu. Morda je aktivno zaklepanje plošče.

Aparat pred izklpóm izpraznite. Če želite izklopiti aparat, izvlecite napajalni kabel iz vtičnice.



Pazite: Prednastavitve

- ▶ Aparat je nastavljen na priporočeno temperaturo 5 °C (hladilnik) in -18 °C (zamrzovalnik). V običajnih pogojih okolja vam temperature ni treba nastavlјati.
- ▶ Ko aparat vklopíte potem, ko ste ga odklopili iz glavnega napajanja, lahko trajá do 12 ur, da doseže pravilno temperaturo.



5.4 Zaklepanje/odklepanje plošče

- ▶ Dotaknite se tipke »G« (3 Sec. Lock) za 3 sekunde, da preprečíte aktiviranje tipk za nastavlјanje temperature in funkcij.
- ▶ Zasveti indikator »g« (slika 5.4) in osvetlitev plošče se izklopi. Če se tipke dotaknete, ko je aktiviran zaklep plošče, ikona utripa.
- ▶ Če želite ploščo odkleniti, se ponovno dotaknite tipke za 3 sekunde.



Pazite: Zaklep plošče

Nadzorna plošča samodejno blokira aktiviranje, če se 30 sekund ne dotaknete nobene tipke. Za vse nastavitve, razen funkcije dozirnika, mora biti nadzorna plošča odklenjena.

5.5 Stanje pripravljenosti

Zaslon se samodejno izklopi 30 sekund po dotiku tipke. Zaslon se samodejno zaklene. Samodejno zasveti, ko se dotaknete katere koli tipke ali odprete katere koli vrata.

5.6 Alarm odprtih vrat

Če so vrata odprta več kot 3 minute, se sproži alarm za odprta vrata. Alarm lahko utišate tako, da zaprete vrata. Če so vrata odprta več kot 7 minut, se lučka v predelu samodejno izklopi.

5.7 Izbira načina delovanja

Izbrati morate enega od naslednjih dveh načinov za nastavitev aparata:

5.7.1 Način Auto Set

Če nimate nobenih posebnih zahtev, priporočamo, da uporabite način Auto Set: V tem načinu aparat samodejno prilagodi nastavitev temperature glede na temperaturo okolice in spremembo temperature v aparatu.

1. Odklenite ploščo tako, da se dotaknete tipke »G«, če je zaklenjena (slika 5.4).
2. Tipka na dotik »E« (Auto Set) (slika 5.7.1-1)
3. Zasveti indikator »e« in funkcija se aktivira (slika 5.7.1-2).

Če ponovite zgornje korake ali izberete način Holiday/Super-Freeze/Super-Cool, lahko to funkcijo ponovno izklopite.

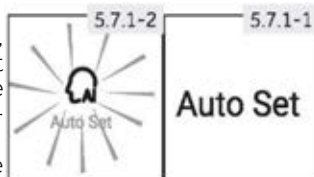

Pazite: Način Auto Set

V načinu Auto Set temperature hladilnika in zamrzovalnika ni mogoče ročno nastaviti.

5.7.2 Način ročnega prilagajanja

Če želite ročno nastaviti temperaturo aparata za shranjevanje določenega živila, lahko temperaturo nastavite prek tipke za nastavitev temperature:

5.7.2.1 Nastavitev temperature hladilnika

1. Odklenite ploščo tako, da se dotaknete tipke »G«, če je zaklenjena (slika 5.4).
2. Dotaknite se tipke »F« (hladilnik), da izberete predel hladilnika. Temperatura v hladilniku (f1) začne utripati (slika 5.7.2-1).
3. Večkrat se dotaknite tipke »F« (hladilnik), dokler ne utripa zelena temperatura (slika 5.7.2-2). Ob vsakem dotiku tipke se bo oglasil signal. Temperatura narašča v intervalih po 1 °C, od najmanj 1 °C do največ 9 °C. Optimalna temperatura v hladilniku je 5 °C. Hladnejše temperature pomenijo nepotrebno porabo energije.
4. Za potrditev se dotaknite katerekoli tipke, razen »F« (hladilnik), ali pa se bo nastavitev po 5 sekundah potrdila samodejno. Prikazana temperatura preneha utripati.

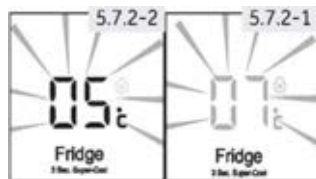

i Pazite: Spor z drugimi funkcijami

Temperature ni mogoče nastaviti, če je aktivirana katera koli druga funkcija (Super Cool, Super Freeze, Holiday ali Auto Set) ali če je zaslon zaklenjen. Zasvetil bo ustrežni indikator in oglasil se bo zvočni signal.

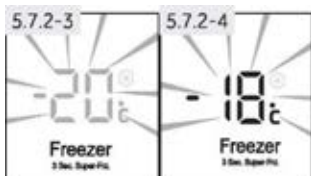

5.7.2.2 Nastavitev temperature zamrzovalnika

1. Odklenite ploščo tako, da se dotaknete tipke »G«, če je zaklenjena (slika 5.4).
2. Dotaknite se tipke »B« (zamrzovalnik) za izbiro predela zamrzovalnika. Temperatura v predelu zamrzovalnika (b1) začne utripati (slika 5.7.2-3).
3. Večkrat se dotaknite tipke »B« (zamrzovalnik), dokler ne utripa zelena temperatura (slika 5.7.2-4). Ob vsakem pritisku tipke se ogласi zvočni signal. Temperatura narašča v intervalih po 1 °C, od –14 °C do –24 °C. Optimalna temperatura v zamrzovalniku je –18 °C. Hladnejše temperature pomenijo nepotrebno porabo energije.
4. Za potrditev se dotaknite katerekoli tipke, razen »B« (zamrzovalnik), ali pa se bo nastavitev po 5 sekundah potrdila samodejno. Prikazana temperatura preneha utripati.

i Pazite: Vpliv na temperaturo

Na notranjo temperaturo vplivajo naslednji dejavniki:

- ▶ Temperatura prostora
- ▶ Pogostost odpiranja vrat
- ▶ Količina shranjenih živil
- ▶ Namestitev aparata



5.8 Funkcija Super-Cool

Funkcijo Super-Cool vklopite, če želite dodati veliko količino hrane naenkrat (na primer po nakupu). Funkcija Super-Cool pospeši hlajenje sveže hrane in ščiti blago, ki je že shranjeno, pred neželenim segrevanjem.

1. Odklenite ploščo tako, da se dotaknete tipke »G«, če je zaklenjena (sl. 5.4).
2. Dotaknite se tipke »F« (Hladilnik) za 3 sekunde. Zasveti indikator »f2« in funkcija se aktivira. (Slika 5.8).

Funkcijo Super-Cool izklopite z enakim dejanjem.

i Pazite: Samodejni izklop

- ▶ Ta funkcija se samodejno onemogoči po približno 6 urah.
- ▶ Funkcija se onemogoči tudi, če izberete način Auto Set ali funkcijo Holiday.

5.9 Funkcija Super-Freeze

Svežo hrano je treba čim prej povsem zamrzniti. Tako ohranimo najboljšo hranilno vrednost, videz in okus. Funkcija Super-Freeze pospeši zamrzovanje svežih živil in ščiti blago, ki je že shranjeno, pred neželenim segrevanjem. Če morate zamrzniti veliko količino hrane naenkrat, priporočamo, da funkcijo Super-Freeze nastavite 24 ur pred vstavljanjem hrane.

1. Odklenite ploščo tako, da se dotaknete tipke »G«, če je zaklenjena (slika 5.4).
2. Dotaknite se tipke »B« (Zamrzovalnik) za 3 sekunde. Zasveti indikator »b2« in funkcija se aktivira. (Slika 5.9).

Funkcijo Super-Freeze izklopite z enakim dejanjem.



Pazite: Samodejni izklop

- ▶ Funkcija Super-Freeze se samodejno izklopi po približno 50 urah.
- ▶ Funkcija se onemogoči tudi, če izberete način Auto Set ali funkcijo Holiday.

5.10 Funkcija Holiday

Ta funkcija nastavi temperaturo hladilnika na 17 °C. To omogoča, da so vrata praznega hladilnika lahko zaprta, ne da bi nastajal neprijeten vonj ali plesni - med dolgo odsotnostjo (npr. med dopustom). Ta nastavev na predel zamrzovalnika ne vpliva.

1. Odklenite ploščo tako, da se dotaknete tipke »G«, če je zaklenjena (slika 5.4).
2. Dotaknite se tipke »A« (Holiday) za 3 sekunde. Zasveti indikator »a« in funkcija se aktivira (slika 5.10).

S ponovitvijo zgornjih korakov ali izbiro druge funkcije lahko to funkcijo izklopite.



OPOZORILO!

Ko je aktivirana funkcija Holiday, v hladilniku ne smete shranjevati nobenega blaga. Temperatura +17 °C je previsoka za shranjevanje hrane.

5.11

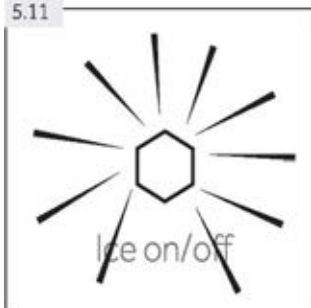

5.11 Funkcija Ice Maker

Ta funkcija omogoča proizvodnjo ledu, ki ga lahko odstranite prek dozirnika.

Ledomat občasno prejme avtomatski pretok vode, ki zamrzne v ledene kocke. Zmogljivost ledomata je odvisna od temperature okolice, pogostosti odpiranja vrat zamrzovalnika in nastavitve temperature predela zamrzovalnika.

1. Prepričajte se, da je ventil za dovod vode odprt.
2. Odklenite ploščo tako, da se dotaknete tipke »G«, če je zaklenjena (slika 5.4).
3. 3 Dotaknite se tipke »D« (vklop/izklop ledu).
4. Zasveti indikator »d« in funkcija se aktivira (slika 5.11).

S ponovitvijo koraka 2-koraka 4 lahko to funkcijo izklopite.



Pazite: Funkcija Ice Maker

- Ko je aplikacija vklopljena, je ledomat privzeto izklopljen.
- Če ledenih kock dalj časa ne potrebujete, izklopite funkcijo Ice Maker, izpraznite posodo in jo očistite ter vstavite nazaj v aparat.
- Ledomat lahko vgradi le proizvajalec ali pa ga kupite pri njegovem servisnem agentu.

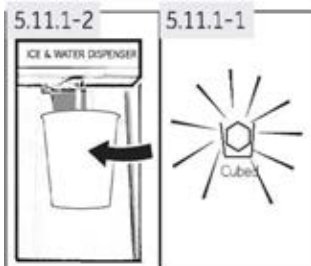

5.11.1 Pridobivanje ledenih kock iz dozirnika

1. Pritisnite tipko »Cubed«, da izberete ledene kocke. Zasveti ikona »Cubed« (slika 5.11.1-1).
2. Postavite kozarec pod dozirnik vode in ledu (slika 5.11.1-2) na sprednji strani aparata.
3. Prepričajte se, da je kozarec blizu odprtine dozirnika, da preprečite padanje ledenih kock mimo njega.
4. Kozarec pritisnite ob ročico. Ledene kocke padejo v kozarec.



Pazite: Pridobivanje ledu

- Če ob prvem vklopu naprave zaženete funkcijo izdelave ledu, ko je posoda prazna, lahko izdelava prvih kock traja do 24 ur.
- Po prvi uporabi, po dolgotrajni neuporabi funkcije Ice Maker in po menjavi filtra prvih izdelanih ledenih kock (približno 20 kosov) ne smete zaužiti.



Pazite: Pridobivanje ledu

- ▶ Napolnjene posode za led ne jemljite iz zamrzovalnika dlje, kot je potrebno, saj se lahko ledene kocke stalijo.
- ▶ V obdobjih redkega odvzema ledu se lahko kocke sprimejo. To je običajno.
- ▶ Če ledene kocke postanejo postane, jih zavrzite in očistite posodo za led.
- ▶ 3 sekunde po razdeljevanju ledu se loputa dozirnika zapre z značilnim zvokom. Kozarca ne odstranite 2 do 3 sekunde, saj se lahko proizvede dodatna voda ali led.
- ▶ Če je bila nazadnje izbrana funkcija za zdrobljeni led, se lahko namesto ledenih kock razdeli zdrobljeni led.
- ▶ V posodo ne dajajte ledenih kock, ki jih ni proizvedel ledomat, da preprečite poškodbe mehanizma.
- ▶ Nastavitev dozirnika lahko preklopite na Water, Cubed ali Crushed, tudi če je zaslon zaklenjen.

5.11.2 Pridobivanje zdrobljenega ledu iz dozirnika

1. Pritisnite tipko »Crushed«, da izberete zdrobljeni led; zasveti ikona »Crushed« (slika 5.11.2).
2. Postavite kozarec pod dozirnik vode in ledu (slika 5.11.1-2) na sprednji strani aparata.
3. Prepričajte se, da je kozarec blizu odprtine dozirnika, da preprečite padanje zdrobljenega ledu mimo njega.
4. Kozarec pritisnite ob ročico. Zdrobljeni led pade v kozarec.



OPOZORILO!

- ▶ Z dozirnikom ne uporabljajte globokih, ozkih, krhkkih ali občutljivih oziroma papirnatih kozarcev.
- ▶ V posodo za led nikoli ne postavljajte pijač v pločevinkah, saj bi s tem poškodovali drobilni mehanizem.
- ▶ Ne odstranjujte pokrova ledomata, da preprečite nenamerne telesne poškodbe ali poškodbe aparata.

5.12 Funkcija Cool Water

S to funkcijo se posoda v hladilniku samodejno napolni s pitno vodo, ki se ohladi na temperaturo za pitje in jo lahko natočite.

1. Prepričajte se, da je ventil za dovod vode odprt.
2. Tipka na dotik (Water) (slika 5.12-1).
3. Zasveti indikator, funkcija se aktivira (slika 5.12-2) in vodo lahko natakate.

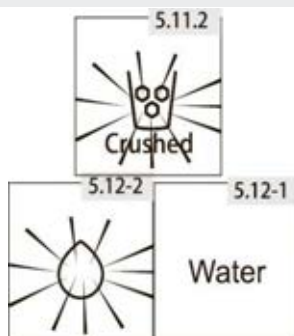

5.12.1 Pridobivanje vode iz dozirnika

1. Pritisnite tipko »Water«, da izberete hladno vodo. Zasveti ikona Water.
2. Postavite kozarec pod dozirnik vode in ledu (slika 5.11.1-2) na sprednji strani naprave.
3. Prepričajte se, da je kozarec poravnan z dozirnikom, da preprečite škropljenje vode.
4. Kozarec pritisnite ob ročico. Voda teče v kozarec.



Pazite: Dozirnik vode

- Ob prvi uporabi je potrebno ročico dozirnika držati 3 minute, da se očisti zrak iz voda.
- Po prvem vklopu ali daljšem času neuporabe prvih 7 kozarcev vode ne smete zaužiti.
- Voda, ki jo natočite v prvih nekaj kozarcev, je toplejša od nadalje natočene vode. To je običajno.
- Če vam je všeč zelo mrzla voda, v kozarec dajte nekaj ledenih kock iz posode za led.
- Vodo v pladnju je treba odstraniti, saj se lahko ob odpiranju in zapiranju vrat razlije.

5.13

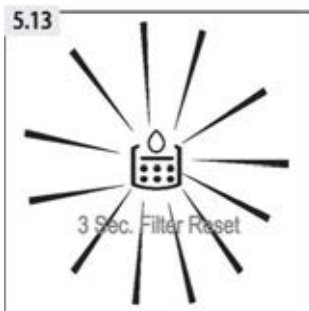

5.13 Sprememba indikatorja filtra

Približno vsakih 6 mesecev zasveti indikatorska lučka »Zamenjajte filter« (Slika 5.13). To pomeni, da je treba zamenjati vodni filter. Glejte NEGA IN ČIŠČENJE.

Filter v cevi za vodo absorbira nečistoče in poskrbi, da sta voda/led čista in higienična. Po dolgotrajni uporabi lahko ledene kocke postanejo manjše, ker je filter blokiran z nečistočami.



Pazite: Menjava filtra

- Za brezhibno kakovost ledenih kock je pomembno, da vodni filter redno menjate. Če kakovost vode kaže znake poslabšanja, bodisi vizualno ali po okusu, je treba filter zamenjati prej – preden zasveti indikatorska lučka.
- Ledenih kock (približno 20 kosov) ali vode (približno 7 kozarcev), proizvedenih po namestitvi novega filtra, ne smete zaužiti.

5.13.1 Ponastavitev indikatorja za menjavo filtra

Dotaknite se tipke »C« (3 Sec. Filter Reset) za 3 sekunde; indikator »Zamenjajte filter« (c) postane temen.



Pazite: Ponastavitev indikatorja za spremembo filtra

Da preprečite bolezn, indikatorja za menjavo filtra ne deaktivirajte, ne da bi zamenjali filter.

5.14 Nasveti za shranjevanje svežih živil

5.14.1 Shranjevanje v hladilnik

- ▶ Temperatura v hladilniku naj bo vedno nižja od 5 °C.
- ▶ Vročo hrano je treba pred shranjevanjem v aparatu ohladiti na sobno temperaturo.
- ▶ Živila, ki jih želite shranjevati v hladilniku, je treba pred shranjevanjem oprati in posušiti.
- ▶ Živila, ki jih želite shranjevati, morajo biti pravilno zaprta, da se izognete spremembam vonja ali okusa.
- ▶ Ne shranjujte prevelikih količin hrane. Med posameznimi živili pustite nekaj mesta, da jih obda hladen zrak, s čimer dosežete boljše in bolj homogeno hlajenje.
- ▶ Živila, ki jih uporabljate vsak dan, je treba hraniti na sprednji strani police.
- ▶ Med posameznimi živili in notranjimi stenami pustite nekaj mesta, s čimer omogočite pretok zraka. Zlasti pa ne shranjujte živil ob zadnji steni: hrana lahko primrzne na zadnjo steno. Izogibajte se neposrednemu stiku hrane (zlasti mastne ali kisle hrane) z notranjo oblogo, saj lahko olje/kislina uniči notranjo oblogo. Očistite mastno/kislo umazanijo, kadarkoli jo najdete.
- ▶ Zamrznjeno hrano odmrznite v hladilniku. Tako lahko z zamrznjeno hrano znižate temperaturo v hladilniku in prihranite energijo.
- ▶ Postopek staranja sadja in zelenjave, kot so bučke, melone, papaja, banana, ananas itd., lahko v hladilniku pospešite. Zato jih ni priporočljivo hraniti v hladilniku. Zorenje močno zelenih plodov pa za nekaj časa lahko pospešite. Tudi čebulo, česen, ingver in drugo korenovko je treba hraniti pri sobni temperaturi.
- ▶ Neprijetni vonji v hladilniku so znak, da se je nekaj razlilo in da je potrebno čiščenje. Glejte poglavje NEGA IN ČIŠČENJE.
- ▶ Različna živila je treba postaviti v različna območja glede na njihove lastnosti (slika 5.14.1):

- 1 Maslo, sir itd.
- 2 Jajca, konzervirana živila, začimbe itd.
- 3 Pijače in ustekleničena živila.
- 4 Vložena hrana, konzervirana živila itd.
- 5/6 Mesni izdelki, ribe, surova hrana
- 7 Pločevinke, mlečni izdelki itd.
- 8 Sadje, zelenjava, solata itd.
- 9 Kuhano meso, klobase itd.

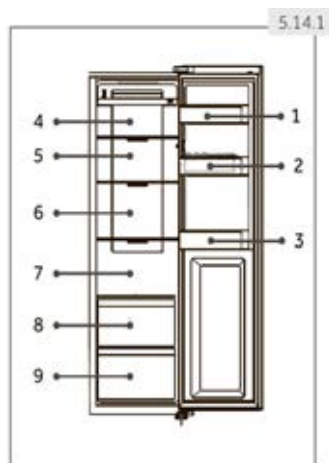

5.14.2 Shranjevanje v predelu zamrzovalnika

- ▶ Temperatura zamrzovalnika naj bo nastavljena na -18°C .
- ▶ 12 ur pred zamrznitvijo dodatnih živil preklopite na funkcijo Super-Freeze; za majhne količine hrane zadostuje 4–6 ur.
- ▶ Vročo hrano je treba pred shranjevanjem v zamrzovalnem predelu ohladiti na sobno temperaturo.
- ▶ Hrana, razrezana na majhne porcije, bo hitreje zmrznila in lažje jo boste odtalili ter kuhali. Priporočena teža vsakega obroka je manjša od 2,5 kg
- ▶ Bolje je, da hrano spravite v embalažo, preden jo shranite v zamrzovalnik. Zunanost embalaže mora biti suha, da se prepreči lepljenje vrečk. Embalažni materiali morajo biti brez vonja, nestrupeni in netoksični ter morajo tesniti.
- ▶ Da bi se izognili izteku obdobja shranjevanja, si zabeležite datum zamrznitve, rok in ime živila na embalaži glede na obdobja shranjevanja različnih živil.
- ▶ **OPOZORILO:** Kislina, alkalije in sol itd. lahko poškodujejo notranjo površino zamrzovalnika. Živil, ki vsebujejo te snovi (npr. morske ribe), ne polagajte neposredno na notranjo površino. Slano vodo v zamrzovalniku je treba takoj očistiti.
- ▶ Ne prekoračite časa shranjevanja živil, ki ga priporočajo proizvajalci. Iz zamrzovalnika vzemite samo potrebno količino hrane.
- ▶ Različna živila je treba postaviti v različna območja glede na njihove lastnosti (slika 5.14.2):

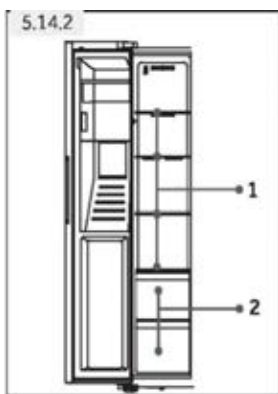

- 1 Manj težki izdelki, kot so sladoled, zelenjava, kruh itd.
- 2 Veliki/težje porcije hrane, kot so kosi mesa za pečenje



Pazite: Shranjevanje

- ▶ Ohranite razdaljo med hrano in senzorjem več kot 10 mm, da zagotovite učinek hlajenja.
- ▶ Ko aparat deluje, naj bo najnižji predal v njem, da zagotovite hladilni učinek.
- ▶ Živila, ki vsebujejo led (npr. sladoled itd.), shranjujte v zamrzovalniku namesto v držalih za steklenice. Spremembe temperature, ki so jim izpostavljena držala za steklenice ob odpiranju in zapiranju vrat, lahko povzročijo odmrzovanje hrane.

- ▶ Odmrznjena živila hitro zaužijte. Odmrznjene hrane se ne sme ponovno zamrzniti, razen če jo najprej skuhate, saj lahko v nasprotnem primeru postane neužitna.
- ▶ V hladilnik ne nalagajte prevelikih količin sveže hrane. Glejte zamrzovalno zmogljivost zamrzovalnika - glejte TEHNIČNE PODATKE ali podatke na tipski tablici.
- ▶ Živila lahko hranite v zamrzovalniku pri temperaturi najmanj -18 °C od 2 do 12 mesecev, odvisno od njihovih lastnosti (npr. meso: 3–12 mesecev, zelenjava: 6–12 mesecev)
- ▶ Pri zamrzovanju sveže hrane se izogibajte stiku z že zamrznjeno hrano. Nevarnost odmrzovanja!
- ▶ Zamrznjeno hrano odmrznite v hladilniku. Tako lahko z zamrznjeno hrano znižate temperaturo v hladilniku in prihranite energijo.

5.14.3 Pri shranjevanju komercialno zamrznjenih živil upoštevajte ta navodila:

- ▶ Vedno upoštevajte proizvajalčeve smernice glede dolžine za shranjevanje živil. Ne prekoračite teh smernic!
- ▶ Naj bo čas med nakupom in shranjevanjem čim krajši, da ohranite kakovost hrane.
- ▶ Kupite zamrznjena živila, ki so bila shranjena pri temperaturi -18 °C ali manj.
- ▶ Izogibajte se nakupu hrane z ledom ali zmrzaljo na embalaži – to pomeni, da so bili izdelki v določenem trenutku morda delno odmrznjeni in znova zamrznjeni – dvig temperature vpliva na kakovost hrane.



Namigi za varčevanje z električno energijo

- ▶ Prepričajte se, da je aparat pravilno prezračen (glejte NAMESTITEV).
 - ▶ Aparata ne postavljajte neposredno na sonce ali blizu virov toplote (npr. štedilnikov, grelcev).
 - ▶ Izogibajte se nepotrebno nizki temperaturi v aparatu. Poraba energije se poveča, ko je v aparatu nastavljena nižja temperatura.
 - ▶ Funkcije, kot sta Super-Cool ali Super-Freeze, porabijo več energije.
 - ▶ Počakajte, da se toplotno obdelana živila ohladijo in jih šele nato postavite v aparat.
 - ▶ Vrata aparata odprite čim manjkrat in za čim krajši čas.
 - ▶ Aparata ne polnite preveč, da se izognete oviranju pretoka zraka.
 - ▶ Izogibajte se zraku v embalaži živil.
 - ▶ Tesnila vrat naj bodo čista, da se bodo vrata vedno dobro zaprla.
 - ▶ Zamrznjeno hrano odmrznite v hladilniku.
- Konfiguracija, ki najbolj varčuje z energijo, zahteva, da ima naprava predale, škatle za hrano in police v tovarniško svežem stanju, hrano pa je treba postaviti, kolikor je to mogoče, ne da bi blokirali odprtina zračnega kanala.

7.1 Nastavljive police

Višino polic lahko prilagodite tako, da ustrezajo vašim potrebam po shranjevanju.

1. Za premik police jo najprej odstranite tako, da dvignete njen zadnji rob (1) in jo povlečete ven (2) (slika 7.1).
2. Če jo želite znova namestiti, jo postavite na vodila na obeh straneh in potisnite do konca nazaj, dokler zadnji del police ni pritrjen v reže na strani

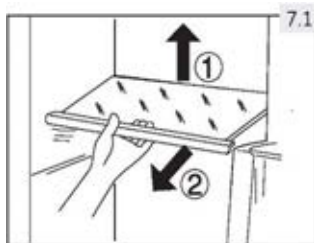

Pazite: Police

Prepričajte se, da so vsi konci police poravnani.

7.2 Odstranljive police za vrata/nosilec za steklenice

Nosilec za vrata/steklenice lahko odstranite za čiščenje:

1. Položite roke na vsako stran stojala/nosilca in ga dvignite navzgor (1) (slika 7.2).
2. Izvlecite stojalo/nosilec za steklenice (2).
3. Za vstavev nosilca za vrata/nastavka za steklenice zgornje korake izvedite v obratnem vrstnem redu.

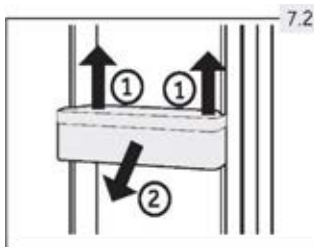

7.3 Odstranljiv predal

Če želite predal odstraniti iz hladilnika ali zamrzovalnega predela, ga v največji možni meri izvlecite (1), dvignite in odstranite (2) (slika 7.3).

Za vstavev predala zgornje korake izvedite v obratnem vrstnem redu.

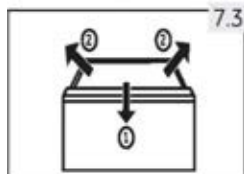

7.4 Posoda za led

7.4.1 Zaustavitev izdelave ledu

Če v daljšem časovnem obdobju ne boste potrebovali ledu ali vode, lahko ventili med dovodom vode in napravo zaprete.

Posodo za led je treba očistiti, posušiti in vstaviti nazaj v aparat, da preprečite nastajanje neprijetnih vonjav.

7.4.2 Odstranjevanje posode za led (slika 7.4.2)

1. Primite oba stranska ročaja.
2. Dvignite posodo.
3. Izvlecite posodo.

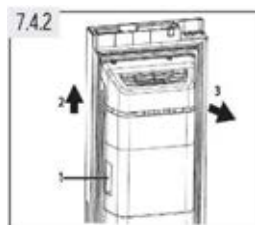

7.4.3 Ponovna namestitev posode za led (slika 7.4.3)

Za ponovno namestitev posode za led mora biti nosilec v obliki črke U za posodo za led (1 na sliki 7.4.3) poravnani z ustrežno kovinsko konstrukcijo. Sledite korakom iz točke 7.4.2 v obratnem vrstnem redu.

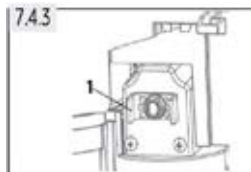

i Opomba: škatla za led

Vlaga lahko kondenzira in zamrzne ledeno škatlo.

7.5 Luč

Notranja lučka LED se prižge, ko so odprta vrata. Na delovanje luči ne vpliva nobena druga nastavitve aparata.

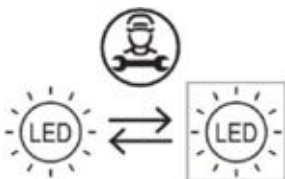

Svetlobni vir (samo LED) sme zamenjati samo strokovnjak

Ta izdelek vsebuje svetlobni vir z razredom energetske učinkovitosti G.

predel	Napetost	največja moč	Razred energijske učinkovitosti	Model
Hladilnik	12 V	1,5 W	G	HSR3918FI*/H50*IF9183 HSR3918EI*/H50*IE9183 HSR5918DI*/H505918DI*
Zamrzovalnik	12 V	1,5 W	G	H50*ID9185 * = MP, MX, PG, PH, PB, PW, BP, GP, MB



OPOZORILO!

Aparat pred čiščenjem izključite iz napajanja.

8.1 Splošno

Aparat očistite, ko hranite le malo živil ali nič.

Aparat je treba očistiti vsake štiri tedne za dobro vzdrževanje in za preprečevanje neprijetnega vonja hrane.



OPOZORILO!

- ▶ Aparata ne čistite s trdimi ščetkami, žičnimi krtačami, detergentom v prahu, bencinom, amil acetatom, acetonom in podobnimi organskimi raztopinami, kislimi ali alkalnimi raztopinami. Čistite ga s posebnim detergentom za hladilnik, da se izognete poškodbam.
- ▶ Med čiščenjem aparata ne škropite ali spirajte.
- ▶ Aparata ne čistite s pršenjem vode ali paro.
- ▶ Hladnih steklenih polic ne čistite z vročo vodo. Zaradi nenadne spremembe temperature se lahko steklo zlomi.
- ▶ Ne dotikajte se notranjosti zamrzovalnega predela, zlasti z mokrimi rokami, saj lahko vaše roke primrznejo na površino.
- ▶ V primeru ogrevanja preverite stanje zamrznjenega blaga.
- ▶ Tesnilo na vratih naj bo vedno čisto.
- ▶ Očistite notranjost in ohišje aparata z gobo, navlaženo v topli vodi in nevtralnem detergentu (sl. 8.1).
- ▶ Sperite in posušite z mehko krpo.
- ▶ Sestavne dele čistite izključno s toplo vodo in nevtralnem detergentom.
- ▶ Nobenega dela aparata ne čistite v pomivalnem stroju.
- ▶ Pred ponovnim zagonom aparata počakajte vsaj 5 minut, saj lahko pogosto zaganjanje poškoduje kompresor.

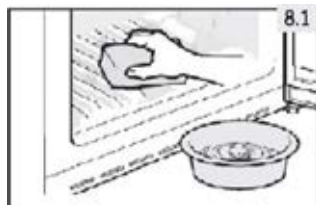

8.2 Čiščenje posode za led

Posodo za led občasno očistite s toplo vodo, še posebej, če ledene kocke postanejo stare in postane. Posodo pred vstavitvijo nazaj v aparat dobro posušite, da preprečite prijemanje ledenih kock na stene.

8.3 Odmrzovanje

Odmrzovanje predelov hladilnika in zamrzovalnika se izvede samodejno: ročno upravljanje ni potrebno.

8.4 Menjava luči LED



OPOZORILO!

Lučke LED ne smete zamenjati sami, zamenjati jo sme le proizvajalec ali pooblaščen serviser.

Luči kot vir svetlobe uporabljajo LED-sijalke, ki imajo nizko porabo energije in dolgo življenjsko dobo. Če pride do kakršnih koli nepravilnosti, se obrnite na službo za pomoč strankam. Glejte SLUŽBA ZA POMOČ STRANKAM.

Parametri luči: 12 V; največ 3 W

8.5 Menjava filtra

Vodni filter je treba zamenjati približno vsakih 6 mesecev, ko zasveti indikatorska lučka »Zamenjajte filter« (c) (slika 5.13).

Komplet filtrov lahko naročite prek SLUŽBE ZA STRANKE.



OPOZORILO!

- ▶ Pred zamenjavo filtra izklopite aparat in iztaknite vtič iz vtičnice.
- ▶ Zaprite dovod vode.

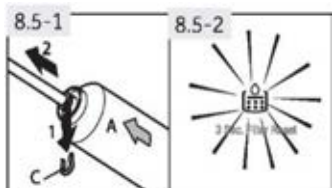

1. Odstranite (1) zaporni zatič (C) na obeh straneh filtra (A) in odklopite obe cevi (2) (slika 8.5-1).
2. Namestite nov filter v ustrezen položaj; puščica prikazuje smer pretoka vode. Ponovite korak 1 v obratnem vrstnem redu.
3. Vtaknite vtič v vtičnico in odprite pipo za vodo, da splaknete cevi.
4. Ponastavitev indikatorja »Zamenjajte filter«: Dotaknite se tipke »C« (Filter reset) za 3 sekunde, indikator »c« ugasne (slika 8.5-2).



OPOZORILO!

- ▶ Vedno poskrbite, da je priključek trden, suh in ne pušča.
- ▶ Pazite, da se cev nikoli ne stisne, prepogne ali zasuče.

8.6 Dolgotrajna neuporaba

Če aparata ne boste uporabljali dalj časa in ne želite uporabiti načina Holiday za hladilnik:

- ▶ Izklopite dovod vode (nekaj ur pred izklopom aparata).
- ▶ vso hrano odstranite;
- ▶ izpraznite in očistite posodo za led;
- ▶ izklopite napajalni kabel;
- ▶ očistite aparat, kot je opisano zgoraj;
- ▶ vrata naj ostanejo odprta, da preprečite nastanek neprijetnega vonja.
- ▶ Pred naslednjo uporabo namestite nov filter.



Pazite: Izklop

Aparat izklopite le, če je to nujno potrebno.

8.7 Premikanje aparata

1. Odstranite vso hrano in izključite aparat.
2. Police in druge premične dele v hladilniku in zamrzovalniku pritrdite z lepilnim trakom.
3. Hladilnika ne nagibajte za več kot 45°, da ne poškodujete hladilnega sistema.



OPOZORILO!

- ▶ Aparata ne dvigujte za ročaje.
- ▶ Aparata nikoli ne postavljajte vodoravno na tla.

Številne težave, do katerih prihaja, bi lahko rešili sami brez posebnega strokovnega znanja. V primeru težav preverite vse prikazane možnosti in sledite spodnjim navodilom, preden se obrnete na servisno službo. Glejte SLUŽBA ZA POMOČ STRANKAM.



OPOZORILO!

- ▶ Pred vzdrževanjem izklopite aparat in odklopite vtič iz vtičnice.
- ▶ Električno opremo lahko servisirajo samo usposobljeni električarji, saj lahko nepravilna popravila povzročijo znatno posledično škodo.
- ▶ Če je napajalni kabel poškodovan, ga sme zamenjati samo proizvajalec, njegov servisni agent ali drug kvalificiran serviser, da preprečite morebitne nevarnosti.

9.1 Razpredelnica za odpravljanje težav

Težava	Možen vzrok	Možna rešitev
Kompresor ne deluje.	<ul style="list-style-type: none"> • Omrežni vtič ni priključen v omrežno vtičnico. • Aparat je v ciklu odmrzovanja. 	<ul style="list-style-type: none"> • Priključite omrežni vtič. • To je normalno za avtomatsko odmrzovanje.
Aparat deluje prepogosto ali deluje predolgo.	<ul style="list-style-type: none"> • Notranja ali zunanja temperatura je previsoka. • Aparat že nekaj časa ni vklopljen. • Vrata aparata niso tesno zaprta. • Vrata so bila odprta prepogosto ali predolgo. • Nastavitev temperature v zamrzovalnem prostoru je prenizka. • Tesnila vrat so umazana, obrabljena, razpokana ali neustrezna. • Zahtevano kroženje zraka ni zagotovljeno. • Ledomat deluje. 	<ul style="list-style-type: none"> • V tem primeru je običajno, da aparat deluje dlje. • Običajno traja od 8 do 12 ur, da se aparat popolnoma ohladi. • Zaprite vrata in se pripravite, da je aparat nameščen na ravni podlagi in da na vratih ni ovirajoče hrane ali posode. • Vrat ne odpirajte prepogosto. • Nastavite višjo temperaturo, dokler ni dosežena zadovoljiva temperatura za hlajenje. Temperatura hladilnika je stabilna po 24 urah. • Očistite tesnilo vrat ali prosite službo za pomoč strankam, da vam ga zamenja. • Zagotovite ustrezno prezračevanje. • To je običajno. Ledomat povzroča dodatno delovno obremenitev.
Notranjost hladilnika je umazana in/ali ima neprijeten vonj.	<ul style="list-style-type: none"> • Notranjost hladilnika je potrebno počistiti. • V hladilniku je shranjena hrana z močnim vonjem. 	<ul style="list-style-type: none"> • Očistite notranjost hladilnika. • Hrano temeljito zavijte.

Znotraj aparata je prehladno.	<ul style="list-style-type: none"> • Temperatura je nastavljena prenizko. • Funkcija Super-Cool / Super-Freeze je aktivirana ali deluje predolgo. 	<ul style="list-style-type: none"> • Ponastavite temperaturo. • Izklopite funkcijo Super-Cool/Super-Freeze.
Znotraj aparata ni dovolj hladno.	<ul style="list-style-type: none"> • Temperatura je nastavljena previsoko. • Spravili ste preveč tople hrane. • Naenkrat ste spravili preveč hrane. • Živila so preblizu drug drugemu. • Vrata aparata niso tesno zaprta. • Vrata so bila odprta prepogosto ali predolgo. 	<ul style="list-style-type: none"> • Ponastavite temperaturo. • Preden blago shranite, ga vedno ohladite. • Vedno shranjujte manjše količine hrane. • Pustite razmik med živili, ki omogoča pretok zraka. • Zaprite vrata. • Vrat ne odpirajte prepogosto.
Nastajanje vlage na notranji strani hladilnika.	<ul style="list-style-type: none"> • Zunanje okolje je pretoplo in prevlažno. • Vrata aparata niso tesno zaprta. • Vrata so bila odprta prepogosto ali predolgo. • Posode s hrano ali tekočine so ostale odprte. 	<ul style="list-style-type: none"> • Povečajte temperaturo. • Zaprite vrata. • Vrat ne odpirajte prepogosto. • Vroča hrana naj se ohladi na sobno temperaturo, hrano in tekočine pa pokrijte.
Vlaga se nabira na zunanji površini hladilnika ali med vrati.	<ul style="list-style-type: none"> • Zunanje okolje je pretoplo in prevlažno. • Vrata niso tesno zaprta. Hladen zrak v aparatu in topel zunanji zrak kondenzirata. 	<ul style="list-style-type: none"> • To je normalno v vlažnem podnebju in se bo spremenilo, ko se vlažnost zmanjša. • Prepričajte se, da so vrata tesno zaprta.
Močan led in zmrzal v zamrzovalnem prostoru.	<ul style="list-style-type: none"> • Blago ni bilo ustrezno zapakirano. • Vrata/predal aparata ni(so) tesno zaprt(a). • Vrata so bila odprta prepogosto ali predolgo. • Tesnila vrat so umazana, obrabljena, razpokana ali neustrezna. • Nekaj na notranji strani preprečuje pravilno zapiranje vrat. 	<ul style="list-style-type: none"> • Blago vedno dobro zapakirajte. • Zaprite vrata/predal. • Vrat ne odpirajte prepogosto. • Očistite tesnilo vrat ali ga zamenjajte. • Premaknite police, nosilce na vratih ali notranje škatle, da se vrata zaprejo.
Vrata se ne zapirajo pravilno.	<ul style="list-style-type: none"> • Hladilnik ni poravnan. 	<ul style="list-style-type: none"> • Prepričajte se, da so tla ravna in trdna. Prilagodite nastavljive nogice.
Aparat proizvaja nenormalne zvoke.	<ul style="list-style-type: none"> • Aparat ni nameščen na ravno podlago. • Aparat se dotika predmeta v njeni bližini. 	<ul style="list-style-type: none"> • Nastavite noge, da poravnate aparat. • Odstranite predmete okoli aparata.

V spodnjih predalih hladilnika se nabirajo vodne kapljice.	<ul style="list-style-type: none"> • Previsoka stopnja vlažnosti. 	<ul style="list-style-type: none"> • Povišajte temperaturo v predelu hladilnika.
Sliši se rahel zvok, podoben zvoku pretakanja vode.	<ul style="list-style-type: none"> • To je običajno. 	<ul style="list-style-type: none"> • -
Zasliši se piskanje alarma.	<ul style="list-style-type: none"> • Vrata so odprta. 	<ul style="list-style-type: none"> • Zaprite vrata.
Sliši se rahel šum.	<ul style="list-style-type: none"> • Sistem proti kondenzaciji deluje. 	<ul style="list-style-type: none"> • To preprečuje kondenzacijo in je normalno.
Notranja razsvetljava ali hladilni sistem ne deluje.	<ul style="list-style-type: none"> • Omrežni vtič ni priključen v omrežno vtičnico. • Napajanje ne deluje pravilno. • Lučka LED ne deluje. • Stikalo luči je blokirano. 	<ul style="list-style-type: none"> • Priključite omrežni vtič. • Preverite električno napajanje prostora. Pokličite lokalno elektro podjetje! • Za zamenjavo lučke pokličite servisno službo. • Odklopite napajanje. Poiščite stikalo luči in ga nekajkrat premaknite, da se prepričate, ali ste s tem odstranili zataknjeno hrano.
Strani hladilnika in trak na vratih se segrejejo.	<ul style="list-style-type: none"> • To je običajno. 	<ul style="list-style-type: none"> • -
Iz dozirnika vode ne morete pridobiti vode ali ledenih kock	<ul style="list-style-type: none"> • Pipa za vodo je zaprta. • Dovodna cev je upognjena. • Tlak vode je nižji od 0,15 MPa • Filter je zamašen • Vrata niso povsem zaprta. • Funkcija Cool Water/Ice Maker ni aktivirana • V posodi ni ledenih kock • Ledene kocke so sprijete. • Nastavljena je previsoka temperatura zamrzovalnika. • Upoštevajte, da lahko do izdelave prvih ledenih kock traja do 12 ur. 	<ul style="list-style-type: none"> • Preverite pipo za vodo. • Preverite dovodno cev. • Preverite tlak vode. • Zamenjajte filter. • Zaprite vrata. • Aktivirajte funkcijo Cool Water/Ice Maker • Počakajte, da se izdelajo ledene kocke. • Odstranite sprijete kocke ledu in jih zdrobite, nato pa jih vstavite nazaj v škatlo za led. • Znižajte temperaturo zamrzovalnika.
Izdelujejo se le majhne ledene kocke.	<ul style="list-style-type: none"> • Potrebna je zamenjava filtra. • Tlak vode je nižji od 0,15 MPa 	<ul style="list-style-type: none"> • Zamenjajte filter • Preverite tlak vode

Dozirnik ledu se je zataknil.	<ul style="list-style-type: none"> Voda je primrznila na vreteno v škatli za led. Vreteno potiska led iz škatle. Ledene kocke so zataknjene med ledomatom in škatlo za led. V škatlo ste vstavili druge ledene kocke. 	<ul style="list-style-type: none"> Odstranite škatlo za led. Očistite in posušite vreteno. Ponovno namestite škatlo. Odstranite ledene kocke iz prostora med ledomatom in škatlo za led. Razdeljujejo se lahko le ledene kocke, ki jih je izdelal ledomat.
Ledene kocke so neprijetnega vonja in okusa.	<ul style="list-style-type: none"> Funkcijo Ice Maker le redko uporabljate. V predelu zamrzovalnika je shranjena nepakirana hrana. 	<ul style="list-style-type: none"> Led se lahko navzame vonja drugih snovi. Zavržite ledene kocke.
Slišite zvoke, kot so tekoča voda ali padanje ledenih kock	<ul style="list-style-type: none"> To je normalno, ko je aktivirana funkcija ledu ali vode 	<ul style="list-style-type: none"> -
Voda izteka iz aparata	<ul style="list-style-type: none"> Tlak vode je previsok. Cev za vodo je poškodovana. 	<ul style="list-style-type: none"> Prekinite napajanje, zaprite pipo za vodo in pokličite službo za pomoč strankam
Na nadzorni plošči je prikazana koda napake.	<ul style="list-style-type: none"> Prišlo je do napake na elektriki. 	<ul style="list-style-type: none"> Pokličite službo za pomoč strankam.

9.2 Prekinitev napajanja

V primeru izpada električne energije naj bi hrana ostala varno hladna približno 5 ur. Upoštevajte te nasvete, če pride do daljše prekinitve napajanja, zlasti poleti:

- ▶ Čim manjkrat odprite vrata/predal.
- ▶ Med prekinitvijo napajanja v aparat ne vstavljajte dodatnih živil.
- ▶ Če ste predhodno obveščeni o prekinitvi napajanja in je trajanje prekinitve daljše od 5 ur, naredite nekaj ledu in ga postavite na vrh hladilnega prostora.
- ▶ Takoj po prekinitvi je potreben pregled blaga.
- ▶ Ker bo temperatura v hladilniku med prekinitvijo napajanja ali drugo okvaro narasla, se obdobje shranjevanja in užitenosti hrane skrajša. Takoj za tem je vsako hrano, ki se odtaja, treba zaužiti ali skuhati in znova zamrzniti (kjer je to primerno), da se prepreči tveganje za zdravje.



Pazite: Funkcija pomnilnika med prekinitvijo napajanja

Po ponovni vzpostavitvi napajanja aparat nadaljuje z nastavitvami, ki so bile nastavljene pred izpadom električne energije.

10.1 Razpakiranje



OPOZORILO!

- ▶ Aparat je težak. Prenašata ga naj vsaj dve osebi.
- ▶ Vso embalažo hranite izven dosega otrok in jo zavržite na okolju prijazen način.
- ▶ Vzemite aparat iz embalaže.
- ▶ Odstranite vse embalažne materiale, vključno s prozorno zaščitno folijo.

10.2 Okoljski pogoji

Sobna temperatura mora biti vedno med 10 in 38 °C, saj lahko vpliva na temperaturo v aparatu in njegovo porabo energije. Aparata ne nameščajte v bližini drugih naprav, ki oddajajo toploto (peči, hladilniki), brez izolacije.

- Razširjeno zmerno (SN): ta hladilni aparat je namenjen uporabi pri sobni temperaturi od 10 °C do 32 °C;
- Zmerno (N): ta hladilni aparat je namenjen uporabi pri sobni temperaturi od 16 °C do 32 °C;
- Subtropsko (ST): ta hladilni aparat je namenjen uporabi pri sobni temperaturi od 16 °C do 38 °C;
- Tropsko (T): ta hladilni aparat je namenjen za uporabo pri sobni temperaturi od 16 °C do 43 °C;

10.3 Prostorske zahteve

Potreben prostor ob odpiranju vrat (slika 10.3):

Širina naprave: 158,8 cm
Globina aparata: 110,3 cm

10.4 Prezračevanje v prerezu

Da bi iz varnostnih razlogov dosegli zadostno prezračevanje naprave, je treba upoštevati informacije o zahtevanih normah prezračevanja (sl. 10.4).

Pazite: Za prostostoječi aparat: ta hladilnik ni namenjen uporabi kot vgradni hladilnik.

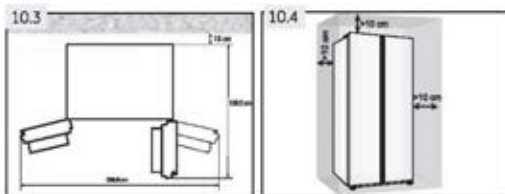

10.5 Priključek za svežo vodo

Sledite spodnjim navodilom za namestitev (od slike 10.5-1 do slike 10.5-6).



OPOZORILO!

- ▶ Priporočamo, da aparat namesti usposobljen tehnik.
- ▶ Prepričajte se, da je omrežni vtič iztaknjen iz električne vtičnice.
- ▶ Prepričajte se, da je dovod vode blokiran.
- ▶ Med cev in gospodinjski priključek za vodo je treba namestiti zaporni ventil, ki mora biti po namestitvi enostavno dostopen, da se lahko po potrebi prekine dovod vode.
- ▶ Priključite izključno na dovod hladne vode.
- ▶ Za povezavo uporabite izključno priloženo cev.



OPOZORILO!

- ▶ Priklučitev lahko opravite samo na vir pitne vode. Filter za vodo filtrira samo nečistoče v vodi ter poskrbi, da je led čist in higieničen. Ne more sterilizirati ali uničiti mikrobov ali drugih škodljivih snovi.
- ▶ Previsok tlak vode v cevi lahko poškoduje aparat. Če tlak vode v cevi presega 0,6 MPa, namestite reduktor tlaka.
- ▶ Pred priklučitvijo preverite, ali je voda čista in bistra.



Pazite: Prikluček za vodo

- ▶ Tlak hladne vode mora biti med 0,15–0,6 MPa.
- ▶ Največja dovoljena dolžina cevi za vodo je 8 metrov. Daljše cevi bodo vplivale na ledene kocke in vsebnost hladne vode.
- ▶ Temperatura okolja mora biti najmanj 0 °C.
- ▶ Cev za vodo naj bo nameščena stran od virov toplote.

1. Cev razrežite na dva kosa s potrebno dolžino, da povežete filter (A) z napravo (B1) in vodovodno pipo (B2) (sl. 10.5-1). Z ostrim nožem se prepričajte, da boste dobili kvadratni rez.

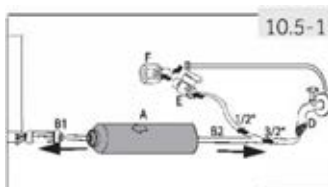

2. Vstavite cev (B1) pribl. 12 mm globoko v pritrdilno napravo vodnega filtra (A) (sl. 10.5-2). Pazite, da filter namestite v pravo smer. Puščica prikazuje smer pretoka vode.

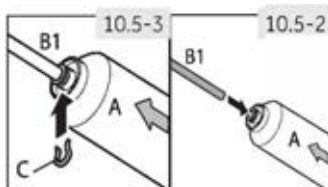

3. Cev pritrdite z zaporno sponko (C) v skladu s sl. 10.5-3.

4. Ponovite koraka 2 in 3 s cevjo (B2) na drugi strani filtra

5. Priklučite konec cevi (B2) na enega od adapterjev »D« ali »E in F«, ki ustreza vodovodnemu vodu (sl. 10.5-4).

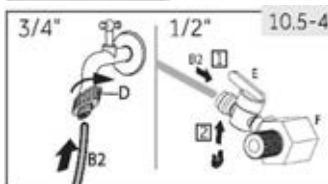

6. Odstranite čep iz ventila na zadnji strani aparata (slika 10.5-5).

7. Priklučite konec B1 na ventil na zadnji strani aparata (slika 10.5-6).

8. Odprite vodo, da preverite, ali sistem ne pušča, in sperite cev.

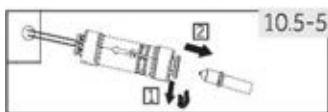

OPOZORILO!

- ▶ Prepričajte se, da so povezave vedno trdne, suhe in ne puščajo.
- ▶ Prepričajte se, da cev nikoli ni zmečkana, zavita ali opognjena.

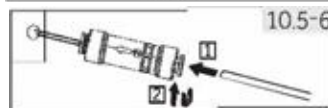

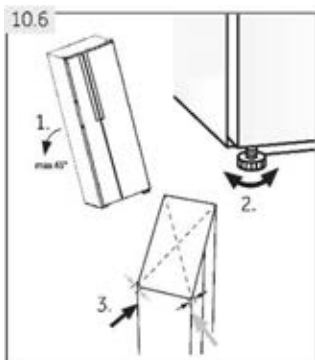

10.6 Poravnava aparata

Aparat naj bo postavljen na ravno in trdno površino.

1. Aparat nekoliko nagnite nazaj (sl. 10.6).
2. Noge nastavite na zeleno raven.
Prepričajte se, da je razdalja do stene na straneh tečajev vsaj 10 cm.
3. Stabilnost lahko preverite z izmeničnim pomicanjem po diagonalah. Rahlo zibanje mora biti enako v obe smeri. V nasprotnem primeru se okvir lahko deformira; rezultat je morebitno puščanje tesnil vrat. Rahel nagib nazaj olajša zapiranje vrat.



10.7 Natančna nastavitve vrat

Če vrata po izravnavi vrat z nogami še vedno niso v enem nivoju, lahko neuskkljenost odpravite s ključem z obračanjem dvižne gredi tečaja v desnem spodnjem kotu hladilnih vrat (slika 10.7).

Obrnite dvižno gred s ključem v smeri urinega kazalca, da vrata spustite (slika 10.7-1).

S ključem obrnite dvižno gred v nasprotni smeri urinega kazalca, da vrata dvignete (slika 10.7-2).

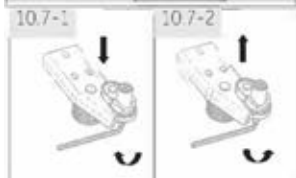

OPOZORILO!

Dvižne gredi tečaja ne nastavljajte pretirano visoko, saj lahko zaradi tega gred zapusti prvotni zaklenjeni položaj. (Nastavljivo območje višine: 3 mm)

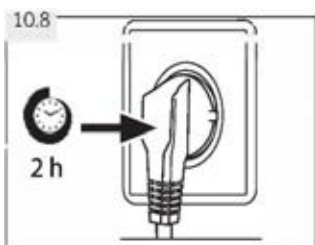

10.8 Čas čakanja

Mazalno olje, ki ga ni treba vzdrževati, je v kapsuli kompresorja. Če je aparat nagnjen, lahko to olje med transportom steče skozi zaprt cevni sistem. Preden aparat priključite na napajanje, počakajte vsaj 2 uri (slika 10.8), da olje priteče nazaj v kapsulo.

10.9 Priključitev v električno omrežje

Pred vsako priklučitvijo preverite naslednje:

- ▶ vtič in varovalka napajanja sta primerna glede na tipsko ploščico;
- ▶ vtičnica je ozemljena in ni uporabljenih razdelilnikov ali podaljškov;
- ▶ vtič in vtičnica sta strogo v skladu s standardi.

Priključite vtič v ustrezno nameščeno domačo vtičnico.



OPOZORILO:

Da bi se izognili tveganjem, mora poškodovan napajalni kabel zamenjati služba za pomoč strankam (glejte garancijski list).

10.10 Odstranjevanje in namestitev vrat

V primeru, da morate odstraniti vrata z aparata, upoštevajte spodnja navodila za odstranitev in namestitev vrat. (Slika 10.10).



OPOZORILO:

- ▶ Pred izvedbo tega postopka izklopite napravo in iztaknite električni vtič.
- ▶ Blokirate dovod vode.
- ▶ Aparat je težak. Aparat naj vedno prenašata najmanj dve osebi.
- ▶ Aparata ne nagibajte za več kot 45° in ga ne postavljajte vodoravno na tla.
- ▶ Vrata lahko padejo in poškodujejo osebe ali se med temi postopki poškodujejo sama vrata.

1. Sprostite levo stran dveh vodnih spojk na sprednjem levem kotu na dnu aparata: pritisnite in držite objemko, kot je prikazano, ter odstranite cev za vodo (slika 10.10-1).

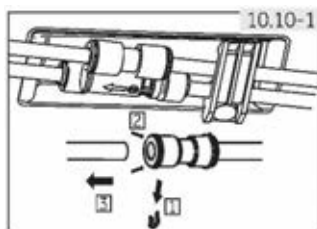

2. Popustite vijak na pokrovu tečaja in odstranite pokrov (slika 10.10-2). Pri odstranjevanju vrat zamrzovalnika odklopite vse kable razen ozemljitvenega kabla.

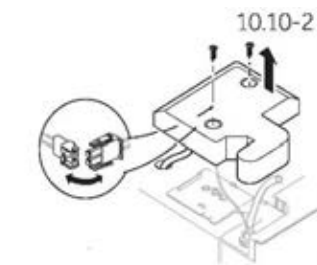

3. Popustite vijake, ki držijo zgornji tečaj, in nato odstranite tečaj. (Slika 10.10-3).
4. Dvignite vrata, da jih odstranite (slika 10.10-4). Ko odstranjujete vrata zamrzovalnika, jih dvignite dovolj visoko, da odstranite priključek za vodo z dna aparata.
5. Vrata namestite po obratnem postopku odstranitve.
Prepričajte se, da je ozemljitvena žica pritrjena z vijakom.
6. Ponovno namestite priključek za vodo.

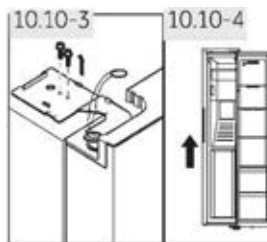

i Opomba: vrata hladilnika

Slike prikazujejo odstranitev vrat zamrzovalnika. Za vrata hladilnika uporabite ustrezne dele z druge strani.

11.1 Informacijski list izdelka v skladu z Uredbo (EU) № 2019/2016

Komercialna blagovna znamka	Haier
identifikacijska oznaka modela	HSR3918FI*/HSO*F9183/HSR3918EI*/HSO*IE9183/ HSR5918DI*/HSO5918DI*/HSO*ID9185
kategorija modela	Frigorifico-congelador
razred energetske učinkovitosti	F/F/E/E/D/D/D
Letna poraba energije (kWh/leto) ¹⁾	393/393/317/317/253/253/253
Prostornina hladilnika (L)	337/337/337/337/333/333/333
Prostornina zamrzovanja (L)	178
Število zvezdic	
Temperatura drugih predelov >14 °C	ne
Sistem brez zmrzali	da
Čas dviga temperature (h)	5
Zmogljivost zamrzovanja (kg/24h)	10
klimatski razred	
Ta aparat je namenjen uporabi pri sobni temperaturi med 10 in 38 °C.	SN-N-ST
Razred emisij hrupa in emisije akustičnega hrupa v zraku (dB (A) re 1pW)	C (40)
Vrsta	Prostostoječi

¹⁾ na podlagi rezultatov standardnega preskusa za 24 ur. Dejanska poraba energije bo odvisna od načina uporabe aparata in njegove lokacije.

11.2 Dodatni tehnični podatki

Skupna prostornina shranjevanja (L)	515/515/515/515/511/511/511
Napetost/frekvenca	220-240 V ~ / 50 Hz
Vhodna moč odmrzovanja (W)	200
Glavna varovalka (A)	15
Hladilno sredstvo	R600a
Tlak vode v MPa	0,15-0,6
Mere (V/Š/G v mm)	1775/908/659

11.3 Standardi in direktive

Ta izdelek izpolnjuje zahteve vseh veljavnih direktiv ES z ustreznimi usklajenimi standardi, ki določajo oznako CE.

Priporočamo, da se obrnete na našo službo za pomoč strankam Haier in uporabljate originalne rezervne dele.

Če imate težave z aparatom, najprej preverite razdelek ODPRAVLJANJE TEŽAV.

Če tam ne najdete rešitve, se obrnite na

- ▶ lokalnega prodajalca ali
- ▶ glejte rubriko Storitve in podpora na www.haier.com, kjer lahko najdete telefonske številke in pogosta vprašanja ter vložite zahtevek za servisiranje.

Če želite stopiti v stik z našim servisom, poskrbite, da imate na voljo naslednje informacije. Informacije lahko najdete na imenski ploščici.

Model _____ Serijska številka _____

V primeru uveljavljanja garancije preverite tudi garancijsko kartico, ki je priložena k izdelku.

Za splošne poslovne poizvedbe glejte naslove naših podružnic v Evropi spodaj:

Evropski naslovi Haier			
Država*	naslov	Država*	naslov
Italija	Haier Europe Trading SRL Via De Cristoforis, 12 21100 Varese ITALIJA	Francija	Haier France SAS 3-5 rue des Graviers 92200 Neuilly sur Seine FRANCIA
Španija Portugalska	Haier Iberia SL Pg. Garcia Faria, 49-51 08019 Barcelona ESPANA	Belgija-FR Belgija-NL Nizozemska Luksemburg	Haier Benelux SA Anderlecht Route de Lennik 451 BELGIJA
Nemčija/ Avstrija	Haier Deutschland GmbH Hewlett-Packard-Str. 4 D-61352 Bad Homburg NEMČIJA	Poljska preveri Madžarska Grčija Romunija Rusija	Haier Poland Sp. zo.o. Al. Jerozolimskie 181B 02-222 Varšava POLJSKA
Združeno kraljestvo	Haier Appliances UK Co. Ltd. One Crown Square Church Street East Woking, Surrey, GU21 6HR RU		

*Za več informacij glejte www.haier.com

***Trajanje garancije hladilnega aparata:**

Minimalna garancija je: 2 leti za države EU, 3 leta za Turčijo, 1 leto za Združeno kraljestvo, 1 leto za Rusijo, 3 leta za Švedsko, 2 leti za Srbijo, 5 let za Norveško, 1 leto za Maroko, 6 mesecev za Alžirijo, za Tunizijo pravna garancija ni potrebna.

***Obdobje rezervnih delov za popravilo naprave:**

Termostati, temperaturni senzorji, tiskana vezja in svetlobni viri so na voljo najmanj sedem let po prodaji zadnje enote modela.

*Ključavnice, tečaji vrat, pladnji in košare najmanj sedem let in tesnila vrat najmanj 10 let po dajanju na trg zadnje enote modela.

***Tehnična pomoč**

Če želite stopiti v stik s tehnično podporo, obiščite naše spletno mesto: [*Za več informacij o izdelku glejte: <https://eprel.ec.europa.eu/>](https://corporate.haier-europe.com/en/V razdelku »spletna stran« izberite blagovno znamko izdelka in državo. Preusmerjeni boste na določeno spletno mesto, kjer boste našli telefonsko številko in obrazec za vzpostavitev stika s tehnično podporo.</p></div><div data-bbox=)



Korisnički priručnik

Hladnjak-zamrzivač

HSR3918FI*

HSO*IF9183

HSR3918EI*

HSO*IE9183

HSR5918DI*

HSO5918DI*

HSO*ID9185

* = MP, MX, PG, PH, PB, PW, BP, GP, MB

HR

Haier

Hvala što ste kupili proizvod Haier.

Pažljivo pročitajte ove upute prije upotrebe uređaja. Upute sadrže važne informacije koje će vam pomoći da najbolje iskoristite uređaj i osigurate sigurnu i pravilnu ugradnju, upotrebu i održavanje.

Držite ovaj priručnik na prikladnom mjestu kako biste ga uvijek mogli koristiti za sigurnu i pravilnu upotrebu uređaja.

Ako prodate uređaj, poklonite ga ili ga ostavite prilikom selidbe, obavezno prosljedite i ovaj priručnik kako bi se novi vlasnik mogao upoznati s uređajem i sigurnosnim upozorenjima.



Legenda

Upozorenje - važne sigurnosne informacije



Opće informacije i savjeti



Informacije o okolišu



Zbrinjavanje

Pomaže u zaštiti okoliša i ljudskog zdravlja. Stavite ambalažu u odgovarajuće spremnike kako biste je reciklirali. Pomognite reciklirati otpad električnih i elektroničkih uređaja. Nemojte odlagati uređaje označene ovim simbolom zajedno s kućanskim otpadom. Vratite proizvod u lokalno postrojenje za recikliranje ili se obratite svom općinskom uredu.



UPOZORENJE!

Opasnost od ozljeda ili gušenja!

Rashladna sredstva i plinovi moraju se stručno zbrinuti. Prije pravilnog zbrinjavanja provjerite je li cijev kruga rashladnog sredstva oštećena. Odspojite uređaj s mrežnog napajanja. Odspojite kabel napajanja i odložite ga. Uklonite plitice i ladice, bravu vrata i brtve kako biste spriječili da se djeca i kućni ljubimci zatvore u uređaju.

Stari uređaji još uvijek imaju određenu preostalu vrijednost. Primjenom ekološki prihvatljivog načina zbrinjavanja vrijedne se sirovine mogu oporaviti i ponovno upotrijebiti.

Ciklopentan, zapaljiva tvar koja nije štetna za ozon, koristi se kao sredstvo za širenje izolacijske pjene.

Pravilnim zbrinjavanjem ovog proizvoda pomoći ćete u sprječavanju mogućih negativnih posljedica za okoliš i ljudsko zdravlje do kojih bi inače moglo doći.

Radi dodatnih informacija o recikliranju ovoga proizvoda, obratite se uredu lokalnog vijeća, službi za zbrinjavanje otpada u kućanstvu ili prodavaonici u kojoj ste kupili proizvod i koju predvode stručne osobe.

1 - Informacije u vezi sigurnosti.....	4
2 - Namjena	9
3 - Opis proizvoda	12
4 - Upravljačka ploča	13
5 - Upotreba	14
6 - Savjeti za uštedu energije	24
7 - Oprema.....	25
8 - Njega i čišćenje	27
9 - Rješavanje problema	30
10 - Ugradnja.....	34
11 - Tehnički podaci.....	39
12 - Služba za korisnike.....	40

Prije prvog uključivanja uređaja pročitajte sljedeće sigurnosne napomene!:



UPOZORENJE!

Prije prve upotrebe

- ▶ Provjerite da nema oštećenja nastalih u transportu.
- ▶ Uklonite svu ambalažu i čuvajte izvan dohvata djece.
- ▶ Pričekajte najmanje dva sata prije postavljanja uređaja kako biste osigurali potpunu učinkovitost kruga rashladnog sredstva.
- ▶ Zbog njegove težine, uređajem rukujte uz pomoć najmanje dvije osobe.

Ugradnja

- ▶ Uređaj treba staviti na dovoljno prozračeno mjesto. Osigurajte prostor od najmanje 10 cm iznad i oko uređaja.
- ▶ **UPOZORENJE:** Pazite da ventilacijski otvori nisu blokirani u kućištu uređaja ili u ugradbenim konstrukcijama.
- ▶ Uređaj ne stavljajte na vlažno mjesto ili mjesto gdje bi mogao biti poprskan vodom. Očistite i posušite mrlje od vode i druge mrlje mekom čistom krpom.
- ▶ Nemojte postavljati uređaj na mjesto pod izravnim utjecajem sunčeve svjetlosti ili u blizini izvora topline (npr. štednjaka, grijača).
- ▶ Postavite i nivelirajte uređaj na mjesto prikladno za njegovu veličinu i upotrebu.
- ▶ Provjerite odgovara li električno napajanje podacima na natpisnoj pločici. Ako ne odgovara, obratite se električaru.
- ▶ Za rad uređaja potreban je izvor električnog napajanja 220–240 V AC / 50 Hz. Neuobičajena kolebanja napona mogu dovesti do neuspješnog pokretanja uređaja, oštetiti mehanizam za regulaciju temperature ili kompresor, a mogu izazvati i neuobičajenu buku pri radu uređaja. U tom je slučaju potrebno ugraditi uređaj za automatsku regulaciju napona.
- ▶ Nemojte upotrebljavati adaptere s više utikača i produžne kabele.
- ▶ **UPOZORENJE:** Ne postavljajte više prijenosnih utičnica ili prijenosnih napajanja na stražnju stranu uređaja.
- ▶ **UPOZORENJE:** Pri postavljanju uređaja pazite da se kabel za napajanje ne zaglavi ili ošteti.
- ▶ Nemojte stati na kabel napajanja.

**UPOZORENJE!**

- ▶ Koristite zasebnu uzemljenu utičnicu za napajanje koja je lako dostupna. Ovaj se uređaj mora uzemljiti.

Samo za Ujedinjeno Kraljevstvo: Na kabelu za napajanje uređaja postavljen je trolpolni utikač (s uzemljenjem) kojem odgovara standardna trolpolna (uzemljena) utičnica. Nemojte ukloniti ili demontirati treći kontakt (uzemljenje). Nakon postavljanja uređaja, utikač mora biti lako dostupan.

- ▶ **UPOZORENJE:** Ne oštećujte zatvoreni sustav rashladnog sredstva.

Svakodnevna upotreba

- ▶ Ovaj uređaj smiju upotrebljavati djeca starija od 8 godina i osobe sa smanjenim fizičkim, osjetilnim ili mentalnim sposobnostima ili nedostatkom iskustva i znanja ako su pod nadzorom ili su dobili upute u vezi sa sigurnom upotrebom uređaja te ako shvaćaju povezane opasnosti.
- ▶ Djeca se ne smiju igrati uređajem.
- ▶ Djeci u dobi od 3 do 8 godina dopušteno je stavljati i vaditi predmete iz rashladnih uređaja, ali nije im dopušteno čišćenje i postavljanje rashladnih uređaja.
- ▶ Djecu mlađu od 3 godine držite podalje od uređaja, osim ako su pod stalnim nadzorom.
- ▶ Djeca ne smiju čistiti niti održavati uređaj bez nadzora.
- ▶ Uređaj mora biti postavljen tako da je utikač dostupan
- ▶ Ako u blizini uređaja istječe ugljeni plin ili drugi zapaljivi plin, zatvorite ventil plina koji istječe, otvorite vrata i prozore i nemojte iskopčavati utikač kabela napajanja hladnjaka/zamrzivača ili bilo kojeg drugog uređaja.
- ▶ Zapamtite da je uređaj podešen za rad u određenom rasponu temperature u okolini, između 10 i 38 °C. Uređaj možda neće ispravno raditi ako ga dulje vrijeme ostavite na temperaturi iznad ili ispod navedenog raspona.
- ▶ Da biste izbjegli tjelesne ozljede od pada ili strujni udar zbog doticaja s vodom, ne stavljajte nestabilne predmete (teške predmete, spremnike s vodom) na hladnjak/zamrzivač.
- ▶ Nemojte povlačiti police na vratima. Vrata se mogu nagnuti, stalak za boce odgurnuti ili se uređaj može prevrnuti.



UPOZORENJE!

- ▶ Vrata otvarajte i zatvarajte samo ručkama. Razmak između vrata i ormarića je vrlo mali. Nemojte stavljati ruke u ta područja kako ne biste prignječili prste. Vrata hladnjaka/zamrzivača otvarajte i zatvarajte samo kada nema djece koja stoje unutar raspona vrata.
- ▶ U zamrzivaču nikada ne pohranjujte pivo u boci ili pića, tekućine u bocama ili limenke (osim pića s visokim udjelom alkohola), osobito gazirana pića, jer će se tijekom zamrzavanja rasprsnuti.
- ▶ Ne čuvajte eksplozivne tvari poput spremnika pod tlakom sa zapaljivim punjenjem u ovom uređaju.
- ▶ Ne čuvajte lijekove, bakterije ili kemijska sredstva u uređaju. Ovaj uređaj je kućanski uređaj. Nije preporučljivo skladištiti materijale koji zahtijevaju skladištenje na strogo propisanim temperaturama.
- ▶ Provjerite stanje hrane ako je došlo do zagrijavanja u zamrzivaču.
- ▶ Ne postavljajte nepotrebno nisku temperaturu u odjeljku hladnjaka. Moguća je negativna temperatura pri visokim postavkama. Pozor: Boce mogu puknuti
- ▶ Nemojte dirati smrznute proizvode mokrim rukama (nosite rukavice). Posebno nemojte jesti ledene lizalice odmah nakon vađenja iz odjeljka zamrzivača. Postoji opasnost od smrzavanja ili stvaranja mjehura od leda. PRVA pomoć: odmah stavite pod mlaz vode. Ne povlačite!
- ▶ Nemojte dodirivati unutarnju površinu odjeljka zamrzivača dok radi, osobito mokrim rukama, jer vam se ruke mogu zaljepiti za smrznutu površinu.
- ▶ Isključite uređaj u slučaju prekida napajanja ili prije čišćenja. Pustite da prođe najmanje sedam minuta prije ponovnog pokretanja uređaja jer bi često pokretanje moglo oštetiti kompresor.
- ▶ **UPOZORENJE:** Ne upotrebljavajte električne uređaje u odjeljcima za čuvanje hrane unutar uređaja, osim ako je navedenu uporabu preporučio proizvođač.

**UPOZORENJE!****Održavanje/čišćenje**

- ▶ Pobrinite se da djeca budu pod nadzorom ako obavljaju čišćenje i održavanje.
- ▶ Prije rutinskog održavanja odspojite uređaj s napajanja. Pustite da prođe najmanje sedam minuta prije ponovnog pokretanja uređaja jer bi često pokretanje moglo oštetiti kompresor.
- ▶ Pri odspajanju uređaja držite utikač, a ne kabel.
- ▶ Uređaj nemojte čistiti tvrdim četkama, žičanim četkama, deterdžentom u prahu, benzinom, amil-acetatom, acetonom i sličnim organskim otopinama, kiselim ili lužnatim otopinama. Očistite posebnim deterdžentom za hladnjak/zamrzivač kako biste izbjegli oštećenja. Na kraju upotrijebite toplu vodu i otopinu sode bikarbone - oko žlice sode bikarbone rastopljen u litri / četvrt litre vode. Temeljito isperite vodom i osušite. Nemojte koristiti prašak za čišćenje ili druga abrazivna sredstva za čišćenje. Uklonjive dijelove ne perite u perilici posuđa.
- ▶ Ne stružite mraz i led oštrim predmetima. Nemojte koristiti sprejeve, električne grijače poput grijalice, sušila za kosu, parnih čistača ili drugih izvora topline kako ne bi došlo do oštećenja plastičnih dijelova.
- ▶ **UPOZORENJE:** Ne upotrebljavajte mehaničke uređaje ili bilo kakve druge alate kako biste ubrzali postupak odleđivanja, osim onih koje je preporučio proizvođač.
- ▶ Ako je kabel za napajanje oštećen, treba ga zamijeniti proizvođač, njegov serviser ili osobe sličnih kvalifikacija da bi se izbjegla opasnost.
- ▶ Ne pokušavajte sami popravljati ili rastavljati uređaj te činiti ikakve preinake na uređaju. Ako je potreban popravak, obratite se našoj korisničkoj službi.
- ▶ Ako su svijetleće lampice oštećene, treba ih zamijeniti proizvođač, njegov serviser ili osobe sličnih kvalifikacija da bi se izbjegla opasnost.
- ▶ Najmanje jednom godišnje uklonite prašinu na stražnjoj strani uređaja kako biste umanjili opasnost od požara i potrošnju energije.

- ▶ Nemojte prskati ili ispirati uređaj tijekom čišćenja.
- ▶ Pri čišćenju uređaja nemojte koristiti vodeni sprej ili paru.
- ▶ Nemojte čistiti hladne staklene police ili staklena vrata vrućom vodom. Staklo može puknuti zbog nagle promjene temperature.
- ▶ Ako uređaj dulje vrijeme ne koristite, ostavite ga otvorenim kako biste spriječili nakupljanje neugodnih mirisa.

Podaci o rashladnom plinu



UPOZORENJE!

Uređaj sadrži zapaljivo rashladno sredstvo IZOBUTAN (R600a). Pazite da se rashladni krug ne ošteti tijekom transporta ili ugradnje. Rashladno sredstvo koje istječe može uzrokovati ozljede oka ili se zapaliti. Ako dođe do oštećenja, držite podalje od otvorenih izvora vatre, temeljito prozračite prostoriju, **nemojte** spajati ili odspajati kabele napajanja uređaja ili bilo kojeg drugog uređaja. Obavijestite službu za korisnike.

U slučaju dodira očiju s rashladnim sredstvom, odmah ga isperite pod mlazom vode i odmah nazovite specijalista za oči.

UPOZORENJE: Rashladni sustav je pod visokim tlakom. Ne dirajte ga. Budući da se koriste zapaljiva rashladna sredstva, uređaj ugradite, njime rukujte i servisirajte ga strogo se pridržavajući uputa i obratite se stručnom predstavniku ili našoj postprodajnoj službi radi zbrinjavanja uređaja.



UPOZORENJE!

Na hladnjacima s funkcijom ledene vode obratite pozornost na sljedeće upozorenje:

Za uređaje koji nisu namijenjeni za spajanje na dovod vode:

UPOZORENJE: napunite samo pitkom vodom.

Za uređaje namijenjene za spajanje na dovod vode:

UPOZORENJE: spajajte isključivo na prijenosni dovod pitke vode.

Ako želite očistiti sustav za vodu, pogledajte Korisnički priručnik. Ako imate bilo kakvih pitanja, obratite se ovlaštenom servisu.

2.1 Namjena

Ovaj uređaj namijenjen je za upotrebu u kućanstvu i za slične namjene kao što su

- prostor za osoblje unutar trgovina, uređa ili drugih radnih prostora;
- seoske kuće ili za klijente u hotelima, motelima i drugim okruženjima stambenog tipa;
- okruženja poput ugostiteljskih objekata koji nude noćenje i doručak;
- opskrba hranom i pićem i za slične ne-prodajne namjene.

► Ako se uređaj ne koristi duže vrijeme i ako ćete koristiti samo funkciju Holiday ili funkciju isključivanja hladnjaka/zamrzivača:

- Izvadite hranu.
- Iskopčajte utikač za napajanje.
- Ispraznite i očistite spremnik za vodu.
- Očistite uređaj sukladno navedenim uputama.
- Držite vrata otvorena kako biste spriječili stvaranje neugodnih mirisa.

► Kako biste osigurali sigurno čuvanje hrane ili vina, pridržavajte se ovih uputa za upotrebu.

► Uređaj se treba očistiti barem jednom svaka četiri tjedna radi dobrog održavanja i sprječavanja nastanka neugodnih mirisa pohranjene hrane. Brtva vrata uvijek mora biti čista.

(1.) Očistite unutrašnjost i vanjske površine hladnjaka, uključujući brtve vrata, police na vratima, staklene police, kutije i tako dalje. Koristite mekani ručnik ili spužvu natoplenu toplom vodom (možete dodati neutralni deterdžent).

(2.) Ako se tekućina slučajno prolije, uklonite sve kontaminirane komponente i stavite ih pod tekuću vodu. Nakon pranja obrišite i osušite.

(3.) Ako se prolije kremasti sadržaj (kao što je vrhnje, sladoled koji se topi), uklonite sve onečišćene dijelove, stavite u toplu vodu temperature oko 40 °C na neko vrijeme, zatim isperite tekućom vodom, osušite i vratite u hladnjak/zamrzivač.

(4.) U slučaju da neki mali dio ili komponenta uđe u hladnjak (između polica ili ladica), oslobodite ga malom mekom četkom. Ako ne možete doći do dijela, obratite se korisničkoj službi tvrtke Haier.

- ▶ Kako biste izbjegli kontaminaciju hrane, pridržavajte se sljedećih uputa:
 - Ako se vrata dugo ostave otvorena, to može uzrokovati znatno povećanje temperature u odjeljcima uređaja.
 - Redovito čistite površine koje mogu doći u dodir s namirnicama i dostupne sustave odvodnje.
 - Spremnike za vodu očistite ako se nisu upotrebljavali 48 sati; isperite sustav za vodu spojen na dovod vode ako voda nije tekla 5 dana.
 - Sirovo meso i ribu čuvajte u odgovarajućim posudama u hladnjaku/zamrzivaču tako da ne dolaze u dodir s drugim namirnicama i ne kapaju na njih. Brzu hranu i sirovo meso / ribu skladištite odvojeno kako bi se osiguralo sigurno čuvanje namirnica.
 - Odjeljci zamrznute hrane s dvije zvjezdice prikladni su za čuvanje prethodno zamrznute hrane, čuvanje ili pripremu sladoleda i izradu kockica leda.
 - Odjeljci s jednom, dvije i tri zvjezdice nisu prikladni za zamrzavanje svježe hrane.
 - Ako uređaj dulje vrijeme ostaje prazan, isključite ga, odmrznite, očistite, osušite i ostavite vrata otvorena kako biste spriječili stvaranje plijesni u uređaju.
- ▶ Pojednosti o najprikladnijem dijelu u odjeljku uređaja u kojem se pohranjuju određene vrste hrane, s obzirom na raspodjelu temperature koja može biti prisutna u različitim odjeljcima uređaja navedene su u drugom dijelu priručnika.

Zbrinjavanje



Simbol  na proizvodu ili njegovoj ambalaži označava da se s proizvodom ne smije postupati kao s kućnim otpadom. Umjesto toga, treba se predati odgovarajućem sabirnom mjestu za recikliranje električne i elektroničke opreme. Pravilnim zbrinjavanjem ovog proizvoda pomoći ćete u sprječavanju mogućih negativnih posljedica za okoliš i ljudsko zdravlje, koje bi inače mogle biti uzrokovane neprimjerenim zbrinjavanjem ovog proizvoda u otpad. Radi dodatnih informacija o recikliranju ovoga proizvoda, obratite se uredu lokalne gradske uprave, službi za zbrinjavanje otpada u kućanstvu ili prodavaonici u kojoj ste kupili proizvod.

Budući da se koriste zapaljivi plinovi za upuhivanje u izolaciju, obratite se stručnom predstavniku ili našoj službi za pomoć nakon prodaje radi zbrinjavanja uređaja.

UPOZORENJE!

Opasnost od ozljeda uslijed gušenja!

Rashladna sredstva i plinovi moraju se stručno zbrinuti. Prije pravilnog zbrinjavanja provjerite je li cijev kruga rashladnog sredstva oštećena. Odspojite uređaj s mrežnog napajanja. Odspojite kabel napajanja i odložite ga. Uklonite plitice i ladice, bravu vrata i brtve kako biste spriječili da se djeca i kućni ljubimci zatvore u uređaju.

2.2 Dodaci

Provjerite pribor i literaturu u skladu s ovim popisom (sl. 2.2):

				2.2
Cijev za vodu	Filtar za vodu	Adapter veličine 6,35 mm s ventilom	Adapter veličine 6,35 mm	
				
Posuda za jaja	2 spojnice	Energetska oznaka	Jamstveni list	Korisnički priručnik

I Obavijest

Zbog tehničkih promjena i razlika u modelima, neke ilustracije u ovom priručniku mogu se razlikovati od vašeg modela.

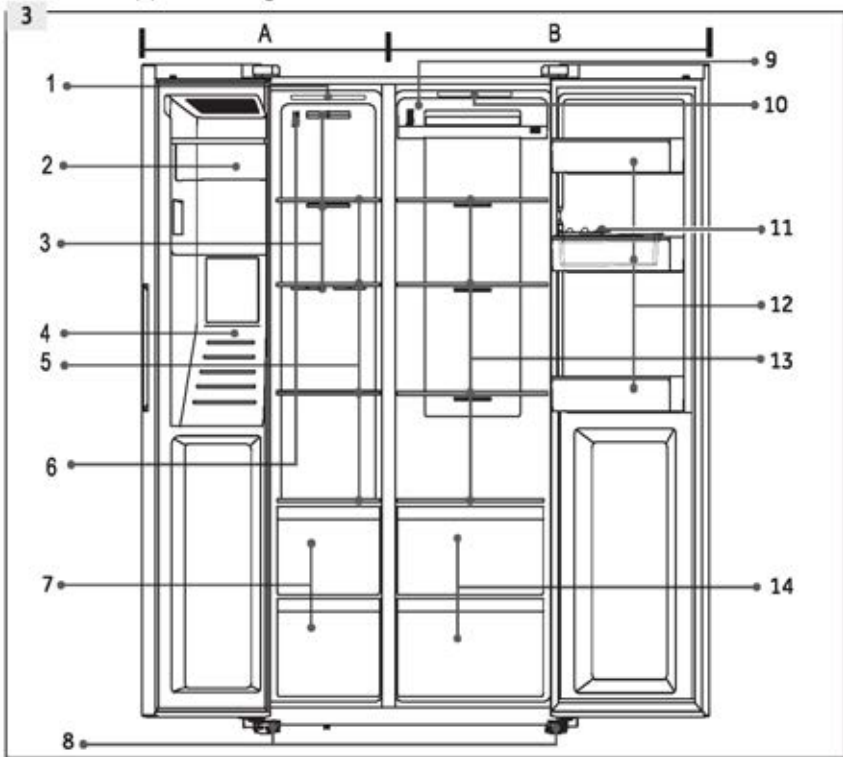
Slika uređaja (slika 3)**A: Odjeljak zamrzivača**

- 1 Stropna svjetiljka
- 2 Ledomat s posudom za led
- 3 Zračni kanal
- 4 Dozator za vodu i led
- 5 Police za pohranu
- 6 Senzor
- 7 Ladice

B: Odjeljak hladnjaka

- 8 Podesive nožice
- 9 Zračni kanal
- 10 Stropna svjetiljka
- 11 Posuda za jaja
- 12 Stalak za vrata/držać za boce
- 13 Police
- 14 Ladice

Upravljačka ploča (sl. 4)

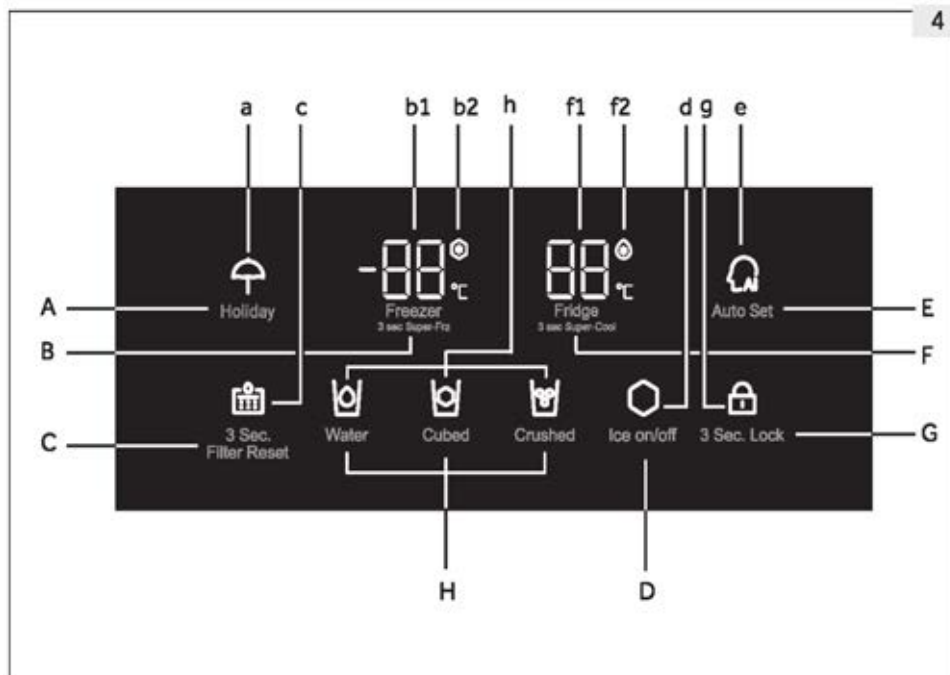
**Tipke:**

- A Uključivanje/isključivanje funkcije Holiday
- B Podešavanje temperature zamrzivača
- C Resetiranje filtra
- D Uključivanje/isključivanje funkcije ledomata
- E Uključivanje/isključivanje funkcije Auto Set
- F Podešavanje temperature hladnjaka
- G Birač za zaključavanje ploče
- H Odabir funkcije dozatora

Indikatori:

- a Način rada Holiday
- b1 Temperatura zamrzivača
- b2 Način rada Super-Freeze
- c Status zamjene filtra
- d Status ledomata
- e Status funkcije Auto Set
- f1 Temperatura hladnjaka
- f2 Način rada Super-Cool
- g Zaključavanje ploče
- h Status dozatora

5.1 Prije prve upotrebe

- ▶ Uklonite sav ambalažni materijal, držite ga izvan dohvata djece i odložite na ekološki prihvatljiv način.
- ▶ Očistite unutrašnjost i vanjske površine uređaja, a unutrašnjost i dodatke očistite vodom i blagim deterdžentom te ih dobro osušite mekom krpom.
- ▶ Nakon niveliranja i čišćenja uređaja, pričekajte najmanje 2 sata prije spajanja na napajanje. Pogledajte odjeljak UGRADNJA.
- ▶ Odjeljke prethodno ohladite koristeći visoke postavke, a tek tada ih napunite hranom. Funkcije Super Cool i Super Freeze ubrzavaju hlađenje odjeljaka.
- ▶ Temperatura hladnjaka i zamrzivača automatski se podešava na 5 °C odnosno -18 °C. To su preporučene postavke. Ako želite, te vrijednosti temperature možete ručno promijeniti. Pogledajte odjeljak Način ručnog podešavanja.

5.2 Tipke senzora

Tipke na upravljačkoj ploči su tipke senzora, koje reagiraju već kada se lagano dodirnu prstom.

5.3 Uključivanje/isključivanje uređaja

Uređaj radi odmah nakon priključivanja na izvor napajanja. Prikazane temperature odražavaju stvarne temperature u odjeljku. Zaključavanje ploče može biti aktivno.

Ispraznite uređaj prije isključivanja. Izvucite kabel napajanja iz utičnice da biste isključili uređaj.



Obavijest: Prethodne postavke

- ▶ Uređaj je prethodno podešen na preporučenu temperaturu od 5 °C (hladnjak) i -18 °C (zamrzivač). U normalnim uvjetima u okolini nije potrebno podešavati temperaturu.
- ▶ Kada je uređaj uključen nakon odvajanja od glavnog električnog napajanja, može proći i do 12 sati dok se ne postignu odgovarajuće temperature.



5.4 Zaključavanje/otključavanje ploče

- ▶ Dodirnite tipku „G“ (3 Sec. Lock) i zadržite je 3 sekunde kako biste blokirali tipke za podešavanje temperature kako se ne bi aktivirale.
- ▶ Uključit će se indikator „g“ (slika 5.4) i isključit će se osvjetljenje ploče. Ikona trepće ako dodirnete tipku dok je aktivirano zaključavanje ploče.
- ▶ Za otključavanje ploče ponovno dodirnite tipku i zadržite je 3 sekunde.



Obavijest: Zaključavanje ploče

Upravljačka ploča automatski će blokirati aktiviranje ako ne dodirnete nijednu tipku tijekom 30 sekundi. Upravljačka ploča mora biti otključana da biste mogli podesiti bilo koju postavku osim funkcije dozatora.

5.5 Stanje mirovanja

Zaslon se automatski isključuje 30 sekundi nakon pritiska tipke. Zaslon se automatski zaključava. Automatski će se uključiti kada dodirnete bilo koju tipku ili kada otvorite vrata.

5.6 Alarm za otvorena vrata

Kada se vrata uređaja ostave otvorena duže od tri minute, oglasit će se alarm o otvorenim vratima. Alarm se može isključiti zatvaranjem vrata. Ako vrata ostanu otvorena duže od sedam minuta, svjetlo unutar odjeljka automatski će se isključiti.

5.7 Odaberite način rada

Možda ćete morati odabrati jedan od sljedeća dva načina podešavanja uređaja:

5.7.1 Način rada Auto Set

Ako nemate posebne zahtjeve, preporučujemo da koristite način rada Auto Set: U tom načinu rada, uređaj može automatski podesiti temperaturu ovisno o temperaturi okoline i promjeni temperature unutar uređaja.

1. Otključajte ploču dodiranjem tipke „G“ ako je zaključana (slika 5.4).
2. Dodirnite tipku „E“ (Auto Set) (slika 5.7.1-1)
3. Uključite će se indikator „e“ i aktivirat će se funkcija (slika 5.7.1-2).

Ova se funkcija može ponovno isključiti ponavljanjem gore navedenih koraka ili odabirom funkcije Holiday / Super-Freeze / Super-Cool.

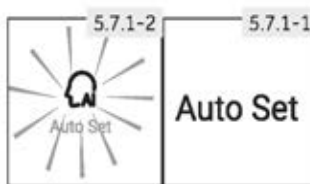

Obavijest: Način rada Auto Set

U načinu Auto Set, temperatura hladnjaka i zamrzivača ne može se podesiti ručno.

5.7.2 Način rada s ručnim podešavanjem

Ako želite ručno podesiti temperaturu uređaja kako biste pohranili određenu hranu, možete to učiniti pomoću tipke za podešavanje temperature:

5.7.2.1 Podešavanje temperature hladnjaka

1. Otključajte ploču dodiranjem tipke „G“ ako je zaključana (slika 5.4).
2. Dodirnite tipku „F“ (hladnjak) da biste odabrali odjeljak hladnjaka. Temperatura u odjeljku hladnjaka (fl) počine treptati (slika 5.7.2-1).
3. Dodirnite tipku „T“ (hladnjak) više puta dok željena temperatura ne počne treptati (slika 5.7.2-2). Svaki dodir tipke pratit će zvučni signal. Temperatura se povećava u koracima od 1 °C od najmanje 1 °C do najviše 9 °C. Optimalna temperatura u hladnjaku iznosi 5 °C. Niže temperature podrazumijevaju nepotrebnu potrošnju energije.
4. Dodirnite bilo koju tipku osim „F“ (hladnjak) za potvrdu ili će se postavka automatski potvrditi nakon 5 sekundi. Prikazana temperatura prestat će treptati.

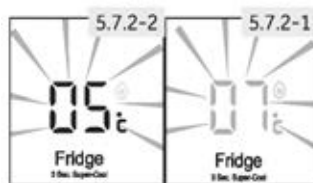



Obavijest: Sukob s ostalim funkcijama

Temperatura se ne može podesiti ako je aktivirana bilo koja druga funkcija (Super Cool, Super Freeze, Holiday ili Auto Set) ili je zaslon zaključan. Odgovarajući indikator treptat će zajedno sa zvučnim signalom.

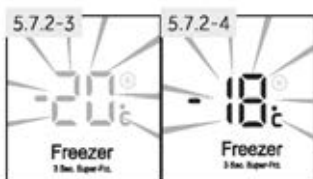

5.7.2.2 Podešavanje temperature zamrzivača

1. Otključajte ploču dodirom tipke „G” ako je zaključana (slika 5.4).
2. Dodirnite tipku „B” (zamrzivač) da biste odabrali odjeljak zamrzivača. Temperatura u odjeljku zamrzivača (b1) počinje treptati (slika 5.7.2-3).
3. Dodirnite tipku „B” (zamrzivač) više puta dok željena temperatura ne počne treptati (slika 5.7.2-4). Svakim pritiskom tipke pratit će se zvučni signal. Temperatura se povećava u koracima od 1 °C od -14 °C do -24 °C. Optimalna temperatura u zamrzivaču je -18 °C. Niže temperature podrazumijevaju nepotrebnu potrošnju energije.
4. Dodirnite bilo koju tipku osim „B” (zamrzivač) za potvrdu ili će se postavka automatski potvrditi nakon 5 sekundi. Prikazana temperatura prestat će treptati.



Obavijest: Utjecaj na temperature

Na unutarnje temperature utječu sljedeći čimbenici:

- ▶ Temperatura okoline
- ▶ Učestalost otvaranja vrata
- ▶ Količina uskladištene hrane
- ▶ Ugradnja uređaja



5.8 Funkcija Super-Cool

Uključite funkciju Super-Cool ako odjednom želite dodati veliku količinu hrane (primjerice nakon kupnje). Funkcijom Super-Cool ubrzava se hlađenje svježe hrane i štiti već pohranjena roba od nepoželjnog zagrijavanja.

1. Otključajte ploču dodirom tipke „G” ako je zaključana (slika 5.4).
2. Dodirnite tipku „F” (hladnjak) i zadržite je 3 sekunde. Uključuje se indikator „f2” i funkcija se aktivira. (Slika 5.8). Istim postupkom možete zaustaviti funkciju Super-Cool.



Obavijest: Automatsko isključivanje

- ▶ Ova će se funkcija automatski onemogućiti nakon otprilike 6 sati.
- ▶ Funkcija je također onemogućena ako je odabran način rada Auto Set ili funkcija Holiday.

5.9 Funkcija Super-Freeze

Svježu hranu zamrznete što je prije moguće. Tako ćete sačuvati najveću nutritivnu vrijednost hrane, njen izgled i okus. Funkcijom Super-Freeze ubrzava se zamrzavanje svježije hrane i štiti već pohranjena roba od nepoželjnog zagrijavanja. Ako trebate zamrznuti veliku količinu hrane odjednom, preporučujemo da postavite funkciju Super-Freeze 24 sata prije dodavanja hrane.

1. Otključajte ploču dodirrom tipke „G“ ako je zaključana (slika 5.4).
2. Dodirnite tipku „B“ (zamrzivač) i zadržite je 3 sekunde da se uključi indikator „b2“ i aktivira funkcija. (Slika 5.9).

Istim postupkom možete zaustaviti funkciju Super-Freeze.



Obavijest: Automatsko isključivanje

- ▶ Funkcija Super-Freeze automatski će se isključiti nakon otprilike 50 sati.
- ▶ Funkcija je također onemogućena ako je odabran način rada Auto Set ili funkcija Holiday.

5.10 Funkcija Holiday

Ova funkcija podešava temperaturu hladnjaka na 17 °C. To omogućuje da vrata praznog hladnjaka ostanu zatvorena bez neugodnih mirisa ili plijesni tijekom duge odsutnosti (npr. tijekom odmora). Ova postavka ne utječe na odjeljak zamrzivača.

1. Otključajte ploču dodirrom tipke „G“ ako je zaključana (slika 5.4).
2. Dodirnite tipku „A“ (Holiday) i zadržite je 3 sekunde. Uključit će se indikator „a“ i aktivirat će se funkcija (slika 5.10).

Ponavljanjem gore navedenih koraka ili odabirom druge funkcije ova se funkcija može isključiti.



UPOZORENJE!

Kada je aktivna funkcija Holiday, u odjeljku hladnjaka ne smiju se skladištiti namirnice. Temperatura od +17 °C previsoka je za pohranu hrane.

5.11

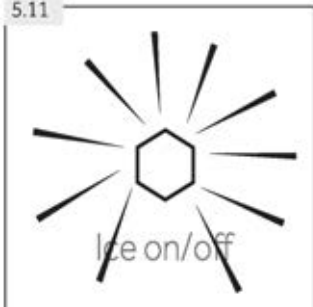

5.11 Funkcija ledomata

Ova funkcija omogućuje stvaranje leda koji se vadi putem dozatora.

U ledomat povremeno automatski dolazi voda koja se zamrzava u kockice leda. Kapacitet ledomata ovisi o temperaturi okoline, učestalosti otvaranja vrata zamrzivača i postavljenoj temperaturi odjeljka zamrzivača.

1. Provjerite je li ventil dovoda za vodu zapriječen.
2. Otključajte ploču dodirnom tipke „G“ ako je zaključana (slika 5.4).
3. Dodirnite tipku „D“ (uključivanje/isključivanje ledomata).
4. Uključit će se indikator „d“ i aktivirat će se funkcija (slika 5.11).

Ova se funkcija može ponovno isključiti ponavljanjem koraka 2 do 4.



Obavijest: Funkcija ledomata

- ▶ Kada je aplikacija uključena, ledomat će biti po zadanim postavkama isključen.
- ▶ Ako duže vrijeme ne trebate kockice leda, isključite funkciju ledomata, ispraznite spremnik i umetnite očišćeni spremnik.
- ▶ Ledomat može konfigurirati samo proizvođač ili ga možete kupiti od njegova servisnog zastupnika.

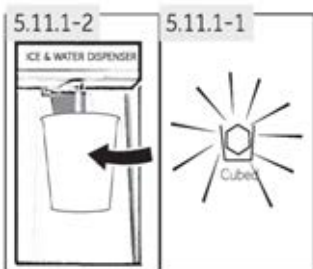

5.11.1 Dohvaćanje kockica leda iz dozatora

1. Pritisnite tipku „Cubed“ za odabir kockica leda. Uključit će se ikona „Cubed“ (slika 5.11.1-1).
2. Stavite čašu ispod dozatora za vodu i led (slika 5.11.1-2) na prednjoj strani uređaja.
3. Provjerite je li čaša blizu izlaza dozatora kako biste spriječili ispadanje kockica leda.
4. Prilignite čašu uz polugu. Kockice leda padat će u čašu.



Obavijest: Dohvaćanje leda

- ▶ Kada se uređaj prvi put uključi i ako pokrenete funkciju ledomata dok je spremnik prazan, proizvodnja prve serije kockica leda može potrajati do 24 sata.
- ▶ Prva serija kockica leda (oko 20 komada) ne smije se konzumirati nakon prve upotrebe, nakon dužeg nekorisćenja funkcije ledomata i nakon zamjene filtra.

Obavijest: Dohvaćanje leda

- ▶ Ne vadite napunjenu posudu za led iz zamrzivača dulje nego je potrebno, jer se kockice leda mogu otopiti.
- ▶ Ako ne dohvaćate često led, kockice se mogu sljepiti. To je normalno.
- ▶ Ako kockice leda postanu ustajale, bacite ih i očistite spremnik za led.
- ▶ Tri sekunde nakon isporuke leda, poklopac dozatora zatvara se prepoznatljivim zvukom. Ne uklanjajte čašu 2 do 3 sekunde jer može doći do stvaranja dodatne vode ili leda.
- ▶ Drobljeni led može se dozirati umjesto kockica leda ako je drobljeni led posljednja odabrana opcija.
- ▶ Ne stavljajte kockice leda koje ledomat nije proizveo u posudu za led kako se ne bi oštetio mehanizam.
- ▶ Možete promijeniti postavku dozatora na onu za vodu, kockice leda ili drobljeni led čak i kad je zaslon zaključan.

5.11.2 Dohvaćanje drobljenog leda iz dozatora

1. Pritisnite tipku „Crushed“ za odabir drobljenog leda. Uključit će se ikona „Crushed“ (slika 5.11.2).
2. Stavite čašu ispod dozatora za vodu i led (slika 5.11.1-2) na prednjoj strani uređaja.
3. Provjerite je li čaša blizu izlaza dozatora kako biste spriječili ispadanje zdrobljenih kockica leda.
4. Prionite čašu uz polugu. Drobljeni led pada u čašu.



UPOZORENJE!

- ▶ Nemojte koristiti duboke, uske, krhke ili osjetljive čaše ili papirnate čaše s dozatorom.
- ▶ Nikada ne stavljajte konzervirana pića ili hranu u posudu za led, jer ćete tako oštetiti mehanizam za drobljenje.
- ▶ Ne uklanjajte poklopac ledomata kako biste izbjegli nehotične ozljede ili oštećenja uređaja.

5.12 Funkcija za hladnu vodu

Pomoću ove se funkcije spremnik u hladnjaku automatski puni pitkom vodom koja se hladi na temperaturu za piće, nakon čega je možete dozirati.

1. Provjerite je li ventil dovoda za vodu zapriječen.
2. Dodirnite tipku (Water) (slika 5.12-1).
3. Uključit će se indikator i aktivirat će se funkcija (sl. 5.12-2), nakon čega možete dozirati vodu.

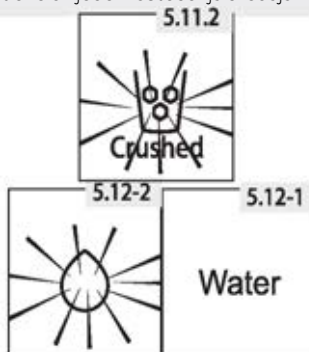

5.12.1 Dobivanje vode iz dozatora

1. Pritisnite tipku „Water“ za odabir hladne vode. Uključit će se ikona vode.
2. Stavite čašu ispod dozatora za vodu i led (slika 5.11.1-2) na prednjoj strani uređaja.
3. Provjerite je li čaša poravnata s dozatorom kako ne bi došlo do prskanja vode.
4. Prisolnite čašu uz polugu. Voda teče u čašu.



Obavijest: Dozator za vodu

- ▶ Pri prvoj upotrebi pritisnite polugu dozatora i zadržite je tako 3 minute kako bi se ispuatio zrak u voda.
- ▶ Prvih 7 čaša vode ne smije se konzumirati nakon početnog pokretanja ili nakon duljeg nekorisćenja.
- ▶ Prvih nekoliko doziranih čaša vode toplije su od sljedećih čaša. To je normalno.
- ▶ Ako volite vrlo hladnu vodu, stavite kockice leda iz posude za led u čašu.
- ▶ Vodu u ladic uklonite na vrijeme, jer se može prelići prilikom otvaranja i zatvaranja vrata.

5.13

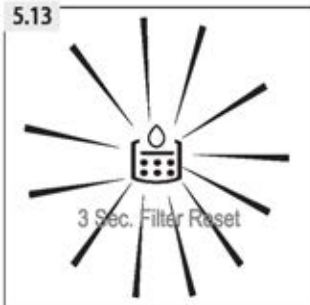

5.13 Indikator zamjene filtra

Približno svakih 6 mjeseci uključuje se indikator za zamjenu filtra (slika 5.13). To znači da je potrebno zamijeniti filter za vodu. Pogledajte odjeljak NJEGA I ČIŠĆENJUE.

Filter u cijevi za vodu apsorbira nečistoće te pročišćava i higijenzira vodu/led. Nakon dužeg vremena upotrebe, kockice leda mogu biti manje jer je filter zapriječen nečistoćama.



Obavijest: Zamjena filtra

- ▶ Za besprijekornu kvalitetu kockica leda važno je redovito mijenjati filter za vodu. Ako se kvaliteta vode pogoršala, vizualno ili okusom, filter zamijenite i prije nego se uključi indikator.
- ▶ Nakon ugradnje novog filtra nemojte konzumirati sljedeću seriju proizvedenih kockica leda (oko 20 komada) ili vode (oko 7 čaša).

5.13.1 Resetiranje indikatora zamjene filtra

Dodirnite tipku „C“ (3 Sec. Filter Reset) i zadržite je 3 sekunde. Indikator zamjene filtra (c) postat će zatamjen.



Obavijest: Resetiranje Indikator zamjene filtra

Kako biste izbjegli bolesti, nemojte deaktivirati indikator zamjene filtra ako niste promijenili filter.

5.14 Savjeti za skladištenje svježe hrane

5.14.1 Pohranjivanje u odjeljak hladnjaka

- ▶ Održavajte temperaturu hladnjaka ispod 5 °C.
- ▶ Vruća hrana mora se ohladiti na sobnu temperaturu prije stavljanja u uređaj.
- ▶ Hrana koja se sprema u hladnjak treba se prije oprati i osušiti.
- ▶ Hrana mora biti dobro zatvorena kako bi se izbjegle promjene mirisa ili okusa.
- ▶ Nemojte skladištiti pretjerane količine hrane. Ostavite slobodnog prostora između hrane kako biste omogućili da hladni zrak protječe oko nje radi boljeg i ujednačenijeg rashlađivanja.
- ▶ Hranu koja se jede svakodnevno čuvajte na prednjoj strani police.
- ▶ Ostavite prazninu između hrane i unutarnjih stijenki kako biste omogućili protok zraka. Posebno nemojte pohranjivati hranu uz stražnju stijenku jer bi se hrana mogla na njoj zamrznuti. Izbjegavajte izravan dodir hrane (osobito masne ili kisele hrane) s unutarnjom oblogom jer je ulje/kiselina može nagristi. Očistite masnu/kiselu prljavštinu kad god je uočite.
- ▶ Odmrzните smrznutu hranu u pretincu hladnjaka. Na taj način možete koristiti zamrznutu hranu kako biste smanjili temperaturu u odjeljku i uštedjeli energiju.
- ▶ Proces starenja voća i povrća kao što su tikvice, dinje, papaja, banana, ananas itd. može se ubrzati u hladnjaku. Stoga se ne preporučuje da tu hranu čuvate u hladnjaku. Međutim, dozrijevanje veoma zelenog voća može se pospješiti u određenom razdoblju. Luk, češnjak, đumbir i ostalo korjenasto povrće također se treba čuvati na sobnoj temperaturi.
- ▶ Neugodni mirisi u hladnjaku znak su da se nešto prosulo i da je potrebno čišćenje. Pogledajte odjeljak NJEGA I ČIŠĆENJE.
- ▶ Različite vrste namirnica stavljajte u različita područja, ovisno o njihovim svojstvima (slika 5.14.1):

- 1 Maslac, sir itd.
- 2 Jaja, konzervirana hrana, začini itd.
- 3 Pića i hrana u bocama.
- 4 Ukiseljena hrana, konzervirana hrana, itd.
- 5/6 Mesni proizvodi, riba, sirova hrana
- 7 Limenke, mliječni proizvodi itd.
- 8 Voće, povrće, zelena salata itd.
- 9 Kuhano meso, kobasice itd.

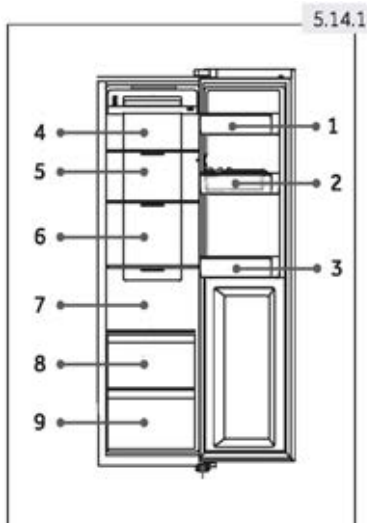

5.14.2 Skladištenje u odjeljku zamrzivača

- ▶ Održavajte temperaturu zamrzivača na -18°C .
- ▶ 12 sati prije zamrzavanja dodatnih namirnica uključite funkciju Super-Freeze; za male količine hrane dovoljno je 4 do 6 sati.
- ▶ Vruća hrana mora se prvo ohladiti na sobnu temperaturu prije stavljanja u odjeljak zamrzivača.
- ▶ Hrana izrezana u manje komade brže će se zamrznuti i lakše će se odmrznuti i skuhati. Preporučena težina svakog komada manja je od 2,5 kg
- ▶ Bolje je zapakirati hranu prije stavljanja u zamrzivač. Vanjska strana pakiranja mora biti suha kako bi se izbjeglo sljepljivanje vrećica. Ambalažni materijali moraju biti bez mirisa, nepropusni za zrak, neotrovni i netoksični.
- ▶ Kako biste izbjegli istek razdoblja skladištenja, na pakiranje zabilježite datum zamrzavanja, rok upotrebe i naziv namirnice u skladu s razdobljima skladištenja različite hrane.
- ▶ **UPOZORENJE!** Kiselina, lužina, sol itd. mogu nagristi unutarnju površinu zamrzivača. Ne stavljajte hranu koja sadrži te tvari (npr. morsku ribu) izravno na unutarnju površinu. Slana voda u zamrzivaču mora se odmah očistiti.
- ▶ Nemojte hranu čuvati duže od razdoblja koje je preporučio proizvođač. Izvadite samo potrebnu količinu hrane iz zamrzivača.
- ▶ Različite vrste namirnica stavljajte u različita područja, ovisno o njihovim svojstvima (slika 5.14.2):

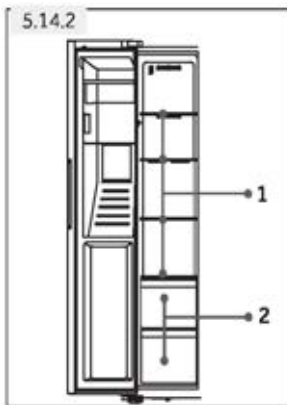

1. Manje teški predmeti, kao što su sladoled, povrće, kruh itd.
2. Velike/teže porcije hrane, kao što su mesni odresci za pečenje



Obavijest: Čuvanje

- ▶ Držite razmak veći od 10 mm između hrane i senzora kako bi se postigao željeni učinak hlađenja.
- ▶ Ostavite donju ladicu u uređaju dok radi kako bi se postigao željeni učinak hlađenja.
- ▶ Namirnice koje sadrže led (poput sladoleda i sl.) čuvajte u odjeljku zamrzivača, ne u držačima boca. Promjene temperature kojima su izloženi držači boca, uzrokovane otvaranjem i zatvaranjem vrata, mogu dovesti do odmrzavanja hrane.

- ▶ Brzo konzumirajte odmrznutu hranu. Odmrznutu hranu ne može se ponovno zamrznuti ako se prvo ne skuha, inače može postati nejestiva.
- ▶ Nemojte stavljati prekomjerne količine svježe hrane u zamrzivač. Pogledajte kapacitet zamrzivača - pogledajte TEHNIČKE PODATKE ili podatke na nazivnoj pločici.
- ▶ Hrana se može čuvati u zamrzivaču na temperaturi od najmanje -18 °C dva do dvanaest mjeseci, ovisno o njezinim svojstvima (npr. meso: 3 - 12 mjeseci, povrće: 6 - 12 mjeseci)
- ▶ Prilikom zamrzavanja svježe hrane izbjegavajte dodir s već zamrznutom hranom. Opasnost od odmrzavanja!
- ▶ Smrznutu hranu odmrznite u hladnjaku. Na taj način možete koristiti zamrznutu hranu kako biste smanjili temperaturu u odjeljku i uštedjeli energiju.

5.14.3 Prilikom čuvanja komercijalno smrznute hrane slijedite ove smjernice:

- ▶ Uvijek slijedite smjernice proizvođača u vezi vremena skladištenja hrane. Ne prekoračujte te smjernice!
- ▶ Nastojte da vrijeme između kupnje i skladištenja bude što kraće kako biste očuvali kvalitetu hrane.
- ▶ Kupite smrznutu hranu koja se čuva na temperaturi od -18 °C ili nižoj.
- ▶ Nemojte kupovati hranu koja sadrži led ili mraz na pakiranju - to je znak da su proizvodi možda djelomično odmrznuti i ponovno zamrznuti - porast temperature utječe na kvalitetu hrane.



Savjeti za uštedu energije

- ▶ Provjerite je li uređaj pravilno prozračen (pogledajte odjeljak UGRADNJA).
 - ▶ Nemojte postavljati uređaj na mjesto pod izravnim utjecajem sunčeve svjetlosti ili u blizini izvora topline (npr. štednjaka, grijača).
 - ▶ Izbjegavajte nepotrebno nisku temperaturu u uređaju. Potrošnja energije se povećava što temperatura u uređaju niža.
 - ▶ Funkcije kao što su Super-Cool ili Super-Freeze troše više energije.
 - ▶ Pričekajte da se hrana ohladi prije stavljanja u uređaj.
 - ▶ Što manje i što kraće otvarajte vrata uređaja.
 - ▶ Nemojte prepuniti uređaj kako ne biste otežali protok zraka.
 - ▶ Pripazite da u pakiranju hrane nema zraka.
 - ▶ Brtve vrata održavajte čistima tako da se vrata pravilno zatvaraju.
 - ▶ Odmrznite smrznutu hranu u pretincu hladnjaka.
- Konfiguracija koja najviše štedi energiju podrazumijeva postavljanje ladice, kutije za hranu i policu u položaju kao u tvornici te postavljanje hrane u što dalji položaj, tako da nije zapriječen izlazni otvor kanala.

7.1 Podesive police

Visina police može se prilagoditi vašim potrebama za skladištenjem.

1. Želite li premjestiti policu, prvo je uklonite podizanjem stražnjeg ruba (1) pa je izvucite (2) (slika 7.1).
2. Da biste je ponovno postavili, stavite je na jezičce s obje strane i gurnite u krajnji stražnji položaj dok se stražnja strana police ne učvrsti unutar utora na bočnim stranama



Obavijest: Police

Provjerite jesu li svi krajevi police poravnati.

7.2 Uklonjive police na vratima / držač za boce

Police u vratima / držač za boce mogu se ukloniti za potrebe čišćenja:

1. Postavite ruke na svaku stranu stalka/držača i podignite ga prema gore (1) (Slika 7.2).
2. Izvucite stalak za vrata / držač boca (2).
3. Prilikom ponovnog postavljanja police / držača za boce provedite opisane korake obrnutim redoslijedom.

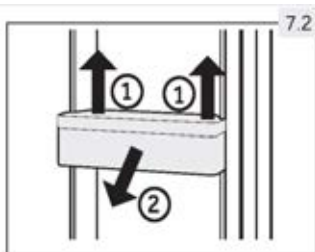

7.3 Uklonjiva ladica

Ladicu podignite i izvadite (2) prilikom uklanjanja iz hladnjaka ili odjeljka zamrzivača u najvećoj mogućoj mjeri (1) (slika 7.3).

Prilikom ponovnog postavljanja ladice provedite opisane korake obrnutim redoslijedom.

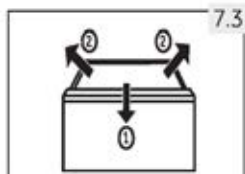

7.4 Posuda za led

7.4.1 Zaustavljanje proizvodnje leda

Ako vam tijekom dužeg vremenskog razdoblja nije potreban led ili voda, ventil između dovoda vode i uređaja može se isključiti.

Kutiju za led treba očistiti, osušiti i vratiti u uređaj kako biste spriječili pojavu neugodnih mirisa.

7.4.2 Uklanjanje posude za led (slika 7.4.2)

1. Uхватite drške s obje strane.
2. Podignite posudu.
3. Izvucite posudu.

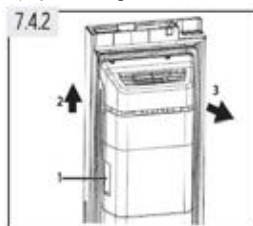

7.4.3 Ponovno postavljanje posude za led (slika 7.4.3)

Prilikom ponovnog postavljanja posude za led, nosač u obliku slova U iza spremnika za led (br. 1 na slici 7.4.3) mora biti poravnat s odgovarajućom metalnom konstrukcijom. Slijedite korake iz točke 7.4.2 obrnutim redoslijedom.

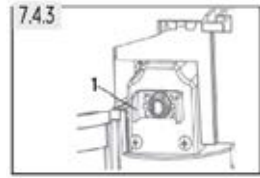

Napomena: kutija za led

Vlaga se može kondenzirati i zamrznuti kutiju za led na mjestu.

7.5 Svjetlo

Unutrašnje LED svjetlo uključuje se kada otvorite vrata. Na rad svjetala ne utječe nijedna druga postavka uređaja.

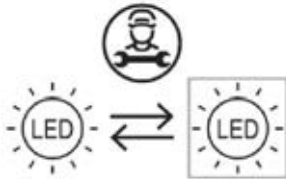

Zamjenu svjetlosnog izvora (samo LED) mora obaviti stručna osoba

Ovaj proizvod sadrži svjetlosni izvor razreda energetske učinkovitosti G.

odjeljak	Napon	maksimalna snaga	Razred energetske učinkovitosti	Model
Hladnjak	12 V	1,5 W	G	HSR5918E1*/HSO*F9185 HSR5918E1*/HSO*E9185 HSR5918D1*/HSO5918D1*
Zamrzivač	12 V	1,5 W	G	HSO*ID9185 * = MP, MX, PG, PH, PB, PW, BP, GP, MB

**UPOZORENJE!**

Odvojite uređaj od izvora napajanja prije čišćenja.

8.1 Općenito

Očistite uređaj kad je spremjeno samo malo ili nimalo hrane.

Uređaj se treba očistiti svaka četiri tjedna radi dobrog održavanja i sprječavanja nastanka neugodnih mirisa skladištene hrane.

**UPOZORENJE!**

- ▶ Uređaj nemojte čistiti tvrdim četkama, žičanim četkama, deterdžentom u prahu, benzinom, amil-acetatom, acetonom i sličnim organskim otopinama, kiselim ili lužnatim otopinama. Očistite posebnim deterdžentom za hladnjak kako biste izbjegli oštećenja.
 - ▶ Nemojte prskati ili ispirati uređaj tijekom čišćenja.
 - ▶ Pri čišćenju uređaja nemojte koristiti vodeni sprej ili paru.
 - ▶ Nemojte čistiti hladne staklene police vrućom vodom. Staklo može puknuti zbog nagle promjene temperature.
 - ▶ Ne dodirujte unutarnju površinu odjeljka zamrzivača, osobito mokrim rukama, jer se vaše ruke mogu zalijepiti na smrznutu površini.
 - ▶ U slučaju zagrijavanja provjerite stanje smrznutih namirnica.
-
- ▶ Brtva vrata uvijek mora biti čista.
 - ▶ Očistite unutrašnjost i kućište uređaja spužvom navlaženom toplom vodom i neutralnim deterdžentom (sl. 8.1.).
 - ▶ Isperite i osušite mekom krpom.
 - ▶ Očistite dodatke isključivo mlakom vodom i neutralnim deterdžentom.
 - ▶ Nijedan dio uređaja nemojte čistiti u perilici posuda.
 - ▶ Pustite da prođe najmanje pet minuta prije ponovnog pokretanja uređaja jer bi često pokretanje moglo oštetiti kompresor.

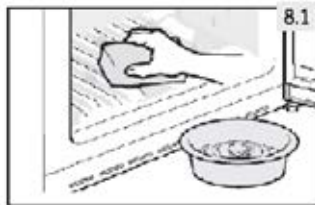
**8.2 Čišćenje posude za led**

Povremeno očistite posudu za led toplom vodom, osobito ako kockice leda postanu starije i ustajale. Posudu dobro osušite prije nego je vratite u uređaj kako biste spriječili lijepljenje kockica leda na stijenke.

8.3 Odmrzavanje

Odmrzavanje odjeljaka hladnjaka i zamrzivača obavlja se automatski, nije potreban ručni rad.

8.4 Zamjena LED svjetla



UPOZORENJE!

Nemojte sami mijenjati LED žarulju, smije je zamijeniti samo proizvođač ili ovlaštenu servisnu službu.

Žarulje usvajaju LED kao izvor svjetlosti, s niskom potrošnjom energije i dugim vijekom trajanja. Ako postoji bilo kakva nepravilnost, obratite se službi za korisnike. Pogledajte odjeljak SLUŽBA ZA KORISNIKE.

Parametri lampi: 12 V; maksimalno 3 W

8.5 Zamjena filtra

Filtar za vodu treba mijenjati otprilike svakih 6 mjeseci, kada se uključi indikator "Zamijeni filtar" (c) (Slika 5.13).

Komplet filtara možete naručiti putem SLUŽBE ZA KORISNIKE.



UPOZORENJE!

- ▶ Prije zamjene filtra, deaktivirajte uređaj i odvojite mrežni utikač od mrežne utičnice.
- ▶ Isključite dovod vode.

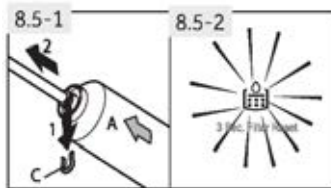

1. Uklonite (1) kopču za zaključavanje (C) s obje strane filtra (A) i odspojite obje cijevi (2) (sl. 8.5-1).
2. Ugradite novi filtar u ispravnom položaju; strelica pokazuje smjer protoka vode. Ponovite korak 1 obrnutim redoslijedom.
3. Spojite utikač u utičnicu i otvorite slavinu za vodu kako biste isprali crijeva.
4. Resetiranje indikatora zamjene filtra: Dodirnite tipku „C“ (resetiranje filtra) i zadržite je 3 sekunde. Isključit će se indikator „c“ (slika 8.5-2).



UPOZORENJE!

- ▶ Uvijek provjerite je li spoj čvrst, suha i da ne curi!
- ▶ Crijevo nikada ne smije biti zdrobljeno, savijeno ili uvrtno.

8.6 Dugotrajno nekorištenje

Ako se uređaj ne koristi duže vrijeme i ako nećete koristiti funkciju Holiday za hladnjak:

- ▶ Isključite dovod vode (nekoliko sati prije isključivanja uređaja).
- ▶ Izvadite hranu.
- ▶ Ispraznite i očistite posudu za led.
- ▶ Iskopčajte utikač za napajanje.
- ▶ Očistite uređaj sukladno navedenim uputama.
- ▶ Držite vrata otvorena kako biste spriječili stvaranje neugodnih mirisa.
- ▶ Nabavite novi filter za ugradnju prije sljedeće upotrebe.



Obavijest: Isključivanje

Isključite uređaj samo ako je to zaista potrebno.

8.7 Premještanje uređaja

1. Uklonite svu hranu i iskopčajte uređaj.
2. Učvrstite police i druge pomične dijelove u hladnjaku i zamrzivaču ljepljivom trakom.
3. Ne naginjite uređaj za više od 45° kako ne biste oštetili rashladni sustav.



UPOZORENJE!

- ▶ Nemojte podizati uređaj držeći ga za ručke.
- ▶ Uređaj ne postavljajte vodoravno na tlo.

Većinu problema koji se pojave možete riješiti sami bez pomoći stručnjaka. U slučaju nastanka problema, provjerite sve prikazane mogućnosti i slijedite upute u nastavku prije obraćanja postprodajnoj službi. Pogledajte odjeljak SLUŽBA ZA KORISNIKE.



UPOZORENJE!

- ▶ Prije održavanja, deaktivirajte uređaj i odvojite mrežni utikač iz mrežne utičnice.
- ▶ Električnu opremu smiju servisirati samo kvalificirani električni stručnjaci, jer nepravilni popravci mogu uzrokovati znatna posljedična oštećenja.
- ▶ Oštećeni kabel za napajanje treba zamijeniti proizvođač, njegov serviser ili osobe sličnih kvalifikacija da bi se izbjegla opasnost.

9.1 Tablica za rješavanje problema

Problem	Mogući uzrok	Moguće rješenje
Kompresor ne radi.	<ul style="list-style-type: none"> • Utikač za električnu mrežu nije utaknut u utičnicu električne mreže. • Uređaj se nalazi u ciklusu odmrzavanja. 	<ul style="list-style-type: none"> • Priključite utikač za električnu mrežu. • To je normalno za automatsko odmrzavanje.
Uređaj se često pokreće ili radi predugo.	<ul style="list-style-type: none"> • Unutarnja ili vanjska temperatura previsoka je. • Uređaj je bio bez napajanja neko vrijeme. • Vrata uređaja nisu dobro zatvorena. • Vrata su otvarana prečesto ili predugo. • Postavka temperature za odjeljak zamrzivača je preniska. • Brtva vrata je prljava, istrošena, napuknuta ili nepravilno postavljena. • Potrebna cirkulacija zraka nije osigurana. • Ledomat radi. 	<ul style="list-style-type: none"> • U tom je slučaju normalno da uređaj radi dulje. • Obično je potrebno 8 do 12 sati da se uređaj u potpunosti ohladi. • Zatvorite vrata i pobrinite se da se uređaj nalazi na ravnoj površini i da hrana ili spremnik ne blokiraju vrata. • Ne otvarajte vrata prečesto. • Povećavajte temperaturu dok ne dosegnete zadovoljavajuću vrijednost. Potrebno je 24 sata da se temperatura u hladnjaku stabilizira. • Očistite brtvu vrata ili je zamijenite u službi za korisnike. • Osigurajte odgovarajuću ventilaciju. • To je normalno. Ledomat povećava radno opterećenje.
Unutrašnjost hladnjaka je prljava i/ili smrdi.	<ul style="list-style-type: none"> • Unutrašnjost hladnjaka treba očistiti. • Hrana snažnog mirisa čuva se u hladnjaku. 	<ul style="list-style-type: none"> • Očistite unutrašnjost hladnjaka. • Temeljito omotajte hranu.
U unutrašnjosti uređaja je prehladno.	<ul style="list-style-type: none"> • Temperatura je postavljena na prenisku vrijednost. • Funkcija Super-Cool / Super-Freeze je aktivirana ili radi predugo. 	<ul style="list-style-type: none"> • Resetirajte temperaturu. • Isključite funkciju Super-Cool / Super-Freeze.

Problem	Mogući uzrok	Moguće rješenje
U unutrašnjosti uređaja nije dovoljno hladno.	<ul style="list-style-type: none"> • Temperatura je postavljena na previsoku vrijednost. • Skladište se pretople namirnice. • Istodobno je pohranjeno previše hrane. • Namirnice su preblizu jedna drugoj. • Vrata uređaja nisu dobro zatvorena. • Vrata su otvarana prečesto ili predugo. 	<ul style="list-style-type: none"> • Resetirajte temperaturu. • Uvijek ohladite namirnice prije nego ih pohranite. • Uvijek pohranite manju količinu hrane. • Ostavite razmak između nekoliko namirnica kako bi zrak mogao strujati. • Zatvorite vrata. • Ne otvarajte vrata prečesto.
Stvaranje vlage u unutrašnjosti odjeljka hladnjaka.	<ul style="list-style-type: none"> • Klima je previše topla ili previše vlažna. • Vrata uređaja nisu dobro zatvorena. • Vrata su otvarana prečesto ili predugo. • Otvoreni su spremnici hrane ili tekućine. 	<ul style="list-style-type: none"> • Povećajte temperaturu. • Zatvorite vrata. • Ne otvarajte vrata prečesto. • Pričekajte da se vruća hrana ohladi na sobnu temperaturu i pokrijte hranu i tekućine.
Vlaga se nakuplja na vanjskoj površini hladnjaka ili između vrata.	<ul style="list-style-type: none"> • Klima je previše topla ili previše vlažna. • Vrata nisu čvrsto zatvorena. Kondenziraju se hladan zrak u uređaju i topao zrak vani. 	<ul style="list-style-type: none"> • Ovo je uobičajeno u vlažnoj klimi i promijenit će se kada se vlažnost smanji. • Pobrinite se da su vrata dobro zatvorena.
Mnogo leda i mraz u odjeljku zamrzivača.	<ul style="list-style-type: none"> • Hrana nije primjereno zapakirana. • Ladica ili vrata uređaja nisu dobro zatvorena. • Vrata su otvarana prečesto ili predugo. • Brtva vrata je prljava, istrošena, napuknuta ili nepravilno postavljena. • Nešto u unutrašnjosti onemogućava pravilno zatvaranje vrata. 	<ul style="list-style-type: none"> • Dobro zapakirajte hranu. • Zatvorite vrata/ladicu. • Ne otvarajte vrata prečesto. • Očistite brtve vrata ili ih zamijenite novima. • Premjestite police, police na vratima ili unutarnje spremnike kako bi se vrata mogla zatvoriti.
Vrata se ne zatvaraju pravilno.	<ul style="list-style-type: none"> • Hladnjak nije niveliran. 	<ul style="list-style-type: none"> • Provjerite je li pod ravan i čvrst. Prilagodite podesive nožice.
Uređaj proizvodi neobične zvukove.	<ul style="list-style-type: none"> • Uređaj se ne nalazi na ravnom tlu. • Uređaj dodiruje neki predmet u svojoj okolini. 	<ul style="list-style-type: none"> • Podesite nožice za niveliranje uređaja. • Uklonite predmete oko uređaja.
Kapljice vode skupljaju se u donjim ladicama hladnjaka.	<ul style="list-style-type: none"> • Razina vlage je previsoka. 	<ul style="list-style-type: none"> • Povećajte temperaturu odjeljka hladnjaka.

Problem	Mogući uzrok	Moguće rješenje
Čuje se blagi zvuk, sličan tekućoj vodi.	<ul style="list-style-type: none"> To je normalno. 	<ul style="list-style-type: none"> -
Čut ćete zvučni signal alarma.	<ul style="list-style-type: none"> Vrata su otvorena. 	<ul style="list-style-type: none"> Zatvorite vrata.
Čut ćete slabo zujanje.	<ul style="list-style-type: none"> Radi sustav za sprječavanje kondenzacije. 	<ul style="list-style-type: none"> Time se sprječava kondenzacija i to je normalna pojava.
Unutarnji sustav osvjetljenja ili rashlađivanja ne radi.	<ul style="list-style-type: none"> Utikač za električnu mrežu nije utaknut u utičnicu električne mreže. Napajanje nije potpuno ispravno. LED žarulja neispravna je. Sklopka svjetla je blokirana. 	<ul style="list-style-type: none"> Priključite utikač za električnu mrežu. Provjerite dovod električne energije u prostoriju. Nazovite lokalnu tvrtku za električnu energiju! Nazovite službu radi promjene žarulje. Odvojite kabel napajanja. Pronađite sklopku za svjetlo i pomaknite je nekoliko puta kako biste vidjeli hoće li to pomaknuti zaglavljenu hranu.
Bočne strane ormarića i trake vrata zagrijavaju se.	<ul style="list-style-type: none"> To je normalno. 	<ul style="list-style-type: none"> -
Iz dozatora za vodu ne možete dobiti vodu ili kockice leda	<ul style="list-style-type: none"> Slavina za vodu je zatvorena. Ulazno je crijevo iskrivljeno. Tlak vode je manji od 0,15 MPa Filtar je zapriječen Vrata nisu potpuno zatvorena. Funkcija hladne vode / ledomata nije aktivirana U spremniku nema kockica leda Kockice leda su slijepljene. Temperatura zamrzivača postavljanje je na previsoku vrijednost. <p>Imajte na umu da proizvodnja prvih kockica leda može potrajati 12 sati.</p>	<ul style="list-style-type: none"> Provjerite slavinu za vodu. Provjerite dovodno crijevo. Provjerite tlak vode. Zamijenite filtari. Zatvorite vrata. Aktivirajte funkciju hladne vode / ledomata Pričekajte da se isporuče kockice leda. Izvadite grumen kockica leda, zdrobite ga i vratite u posudu za led. Smanjite temperaturu zamrzivača.
Proizvode se samo male kockice leda.	<ul style="list-style-type: none"> Potrebno je zamijeniti filtari. Tlak vode je manji od 0,15 MPa 	<ul style="list-style-type: none"> Zamijenite filtari Provjerite tlak vode
Dozator leda je zagavljen.	<ul style="list-style-type: none"> Voda se smrznula na osovini u ladicu za led. Osovina istiskuje led. Kockice leda zaglavljene su između ledomata i ladice za led. Ostale kockice leda stavljene su u ladicu za led. 	<ul style="list-style-type: none"> Izvadite ladicu za led. Očistite i osušite osovinu. Zamijenite ladicu. Uklonite kockice leda između ledomata i ladice za led. Mogu se dozirati samo kockice leda koje je proizveo ledomat.

Problem	Mogući uzrok	Moguće rješenje
Kockice leda neugodno mirišu i imaju neugodan okus.	<ul style="list-style-type: none"> Funkcija ledomata ne koristi se često. Nepakirana hrana pohranjena je u odjeljku zamrzivača. 	<ul style="list-style-type: none"> Led može poprimiti ugodan i neugodan miris drugih tvari. Bacite kockice leda.
Čujete zvukove poput tekuće vode ili padanja kockica leda	<ul style="list-style-type: none"> To je normalno kada je aktivirana funkcija ledomata ili vode 	<ul style="list-style-type: none"> -
Voda istječe iz uređaja	<ul style="list-style-type: none"> Tlak vode je previsok. Crijevo za vodu je oštećeno. 	<ul style="list-style-type: none"> Prekinite napajanje, zatvorite slavinu za vodu i nazovite službu za korisnike
Na upravljačkoj ploči prikazan je kôd pogreške.	<ul style="list-style-type: none"> Došlo je do problema u radu električne prirode. 	<ul style="list-style-type: none"> Obavijestite službu za korisnike.

9.2 Prekid napajanja

U slučaju nestanka struje, hrana bi trebala ostati hladna oko 5 sati. Slijedite ove savjete tijekom dužeg prekida napajanja, posebice ljeti:

- ▶ Otvorajte vrata/ladicu što je rjeđe moguće.
- ▶ Ne stavljajte dodatnu hranu u uređaj tijekom prekida napajanja.
- ▶ Ako ste prethodno obaviješteni o prekidu napajanja, a prekida traje dulje od 5 sati, napravite malo leda i stavite ga u spremnik u gornjem dijelu odjeljka hladnjaka.
- ▶ Odmah nakon prekida napajanja potrebno je pregledati namirnice.
- ▶ Kako temperatura u hladnjaka raste tijekom prekida napajanja ili drugog kvara, smanjuje se razdoblje skladištenja i kvaliteta jestive hrane. Hrana koja se odmrzne treba se konzumirati ili skuhati i ponovno zamrznuti (ako je primjereno) kako bi se spriječili rizici po zdravlje.



Obavijest: Funkcija memorije tijekom prekida napajanja

Nakon povratka napajanja, uređaj nastavlja raditi na postavkama podešenima prije prekida napajanja.

10.1 Raspakiranje



UPOZORENJE!

- ▶ Uređaj je težak. Njime moraju rukovati barem dvije osobe.
- ▶ Držite sav ambalažni materijal izvan dohvata djece i zbrinite ga na ekološki prihvatljiv način.
- ▶ Izvadite uređaj iz pakiranja.
- ▶ Uklonite svu ambalažu, uključujući prozirnu zaštitnu foliju.

10.2 Uvjeti u okolini

Sobna temperatura uvijek mora biti između 10 °C i 38 °C jer može utjecati na temperaturu unutar uređaja i njegovu potrošnju energije. Ne ugrađujte uređaj blizu drugih uređaja koji zrače toplinu (pećnice, hladnjaci) bez izolacije.

- prošireni umjereni (SN): ovaj rashladni uređaj namijenjen je uporabi pri temperaturama okoline od 10 °C do 32 °C;
- umjereni (N): ovaj rashladni uređaj namijenjen je uporabi pri temperaturama okoline od 16 °C do 32 °C;
- subtropski (ST): ovaj rashladni uređaj namijenjen je uporabi pri temperaturama okoline od 16 °C do 38 °C;
- tropski (T): ovaj rashladni uređaj namijenjen je uporabi pri temperaturama okoline od 16 °C do 43 °C.

10.3 Potreban prostor

Potreban prostor za otvaranje vrata (sl. 10.3):

Širina uređaja: 158,8 cm

Dubina uređaja: 110,3 cm

10.4 Poprečni presjek ventilacijskog otvora

Kako bi se postigla dostatna ventilacija uređaja iz sigurnosnih razloga, moraju se poštivati informacije o potrebnom poprečnom presjeku ventilacijskih otvora (slika 10.4).

Obavijest: Za samostojeći uređaj: ovaj rashladni uređaj nije namijenjen za upotrebu kao ugradbeni uređaj.

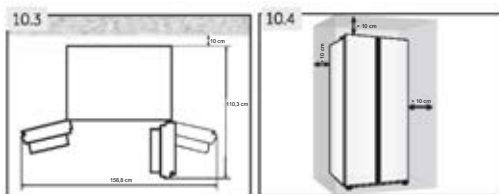

10.5 Spajanje svježe vode

Slijedite upute za ugradnju u nastavku (slike 10.5-1 do 10.5-6).



UPOZORENJE!

- ▶ Preporučuje se da uređaj instalira kvalificirani tehničar.
- ▶ Provjerite je li mrežni utikač odspojen iz mrežne utičnice.
- ▶ Provjerite je li dovod za vodu zapriječen.
- ▶ Zatvoreni ventil, koji mora biti lako dostupan nakon ugradnje, mora biti ugrađen između crijeva i kućnog priključka za vodu kako bi se po potrebi mogao prekinuti dovod vode.
- ▶ Spojite samo na dovod hladne vode.
- ▶ Pri spajanju koristite samo isporučeno crijevo.



UPOZORENJE!

- ▶ Spojite samo na dovod pitke vode. Filtar za vodu filtrira samo nečistoće u vodi i čini led čistim i higijenskim. Ne može sterilizirati ili uništiti bakterije ili druge štetne tvari.
- ▶ Previsok tlak vode u crijevu može oštetiti uređaj. Ugradite reduktor tlaka ako tlak vode u crijevu prelazi 0,6 MPa.
- ▶ Prije spajanja provjerite je li voda čista i bistra.



Obavijest: Spajanje na vodu

- ▶ Tlak hladne vode mora biti između 0,15 i 0,6 MPa.
- ▶ Maksimalna dopuštena duljina crijeva za vodu je 8 metara. Duža crijeva utjecat će na kockice leda i sadržaj hladne vode.
- ▶ Temperatura okoline mora biti najmanje 0 °C.
- ▶ Držite crijevo za vodu podalje od izvora topline.

1. Izrežite cijev na dva dijela potrebne duljine za spajanje filtra (A) s uređajem (B1) i slavinom za vodu (B2) (slika 10.5-1). Pobrinite se da dobijete kvadratni rez koristeći oštar nož.

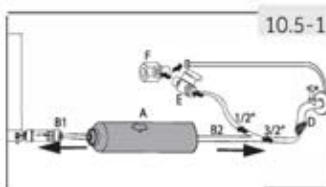

2. Umetnite cijev (B1) otprilike 12 mm duboko u montažni element filtra za vodu (A) (slika 10.5-2). Pobrinite se da ugradite filtar u ispravnom smjeru. Strelica pokazuje smjer protoka vode.

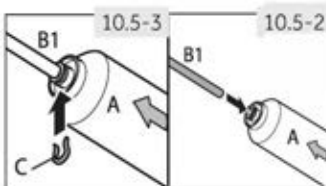

3. Pričvrstite cijev kopčom za zaključavanje (C) sukladno slici 10.5-3.

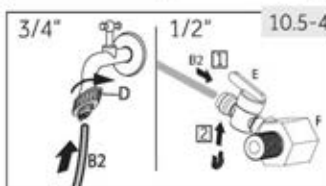

4. Ponovite korake 2 i 3 s cijevi (B2) na drugoj strani filtra
5. Spojite kraj cijevi (B2) na jedan od adaptera „D” ili „E i F” koji odgovara glavnom vodu (slika 10.5-4).

6. Izvadite utikač iz ventila na stražnjoj strani uređaja (slika 10.5-5).

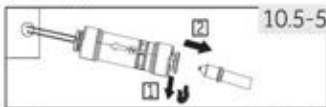

7. Spojite kraj B1 na ventil na stražnjoj strani uređaja (slika 10.5-6).

8. Otvorite jezičak za vodu kako biste provjerili je li sustav slobodan i isperite cijev.



UPOZORENJE!

- ▶ Uvijek provjerite jesu li spojevi čvrsti, suhi i da ne cure.
- ▶ Pazite da crijevo nikada nije zdrobljeno, savijeno ili uvijeno.



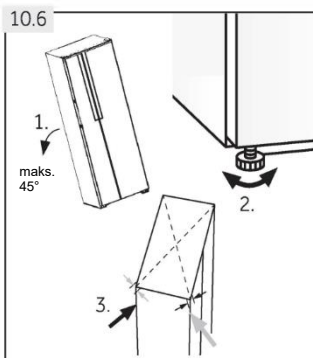

10.6 Poravnavanje uređaja

Uređaj treba postaviti na ravnu i čvrstu površinu.

1. Malo nagnite uređaj unatrag (slika 10.6).
2. Podesite nožice na željenu razinu. Provjerite je li zid na stranama šarke udaljen najmanje 10 cm.
3. Stabilnost se može provjeriti naizmjeničnim udarcima po dijagonalama. Uređaj se smije ljuljati u jednakoj mjeri u oba smjera. U suprotnom se može iskriviti okvir, što može dovesti do propuštanja brtvi na vratima. Mali otklon unatrag olakšava zatvaranje vrata.

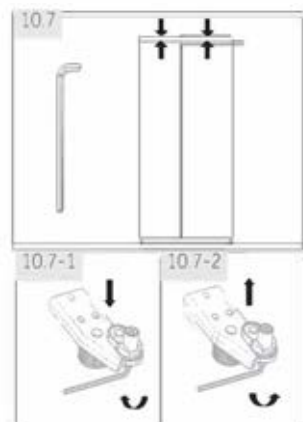

10.7 Fino namještanje vrata

Ako vrata i dalje nisu u istoj razini nakon niveliranja nožicama, ta se neusklađenost može otkloniti okretanjem osovine za podizanje šarke u desnom donjem kutu vrata hladnjaka upotrebom ključa (slika 10.7)

Ključem okrenite vratilo za podizanje udesno na donju visinu vrata (slika 10.7-1).

Ključem okrenite vratilo za podizanje ulijevo na visinu vrata (slika 10.7-2).



UPOZORENJE!

Nemojte prekomjerno podesiti vratilo za podizanje šarke na visinu zbog koje bi osovina mogla napustiti svoj izvorni zaključani položaj. (Podesivi raspon visine: 3 mm)

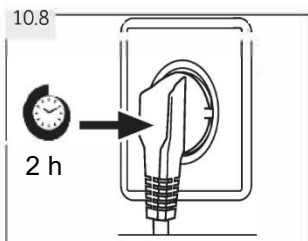

10.8 Vrijeme čekanja

Ulje za podmazivanje bez održavanja nalazi se u kapsuli kompresora. Ovo ulje može proći kroz zatvoreni sustav cijevi tijekom transporta u nagnutom položaju. Prije spajanja uređaja na napajanje pričekajte najmanje 2 sata (slika 10.8) kako bi se ulje vratilo u kapsulu.

10.9 Spajanje električnih priključaka

Prije svakog spajanja provjerite:

- ← Jesu li utikač i osigurač usklađeni s vrijednostima na nazivnoj pločici.
- ← Utičnica je uzemljena i nema razvodnika ili produžnih kabela.
- ← Utikač i utičnica strogo su usklađeni sa standardima.
Spojite utikač u pravilno instaliranu kućnu utičnicu.



UPOZORENJE:

Kako biste izbjegli opasnosti, oštećeni kabel napajanja mora zamijeniti služba za korisnike (pogledajte jamstveni list).

10.10 Uklanjanje i ugradnja vrata

U slučaju da trebate ukloniti vrata uređaja, slijedite upute za uklanjanje i postavljanje vrata koje slijede nastavku. (Slika 10.10).



UPOZORENJE:

- ← Isključite uređaj i odspojite utikač iz utičnice prije izvođenja ovog postupka.
- ← Blokirate dovod vode.
- ← Uređaj je težak. Uređajem uvijek trebaju rukovati najmanje dvije osobe.
- ← Nemojte naginjati uređaj za više od 45 ° niti ga postavljati vodoravno na pod.
- ← Vrata mogu pasti i ozlijediti ljude ili se oštetiti tijekom ovih koraka, nastavite

1. Otpustite lijevu stranu dviju spojnica za vodu u prednjem lijevom kutu na dnu uređaja: pritisnite i zadržite stezaljku kako je prikazano i uklonite cijev za vodu (slika 10.10-1).

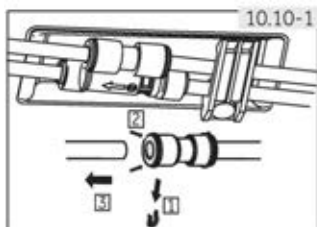

2. Otpustite vijak poklopca šarke i uklonite poklopac (slika 10.10-2). Prilikom uklanjanja vrata zamrzivača, odspojite sve kabele osim onog za uzemljenje.

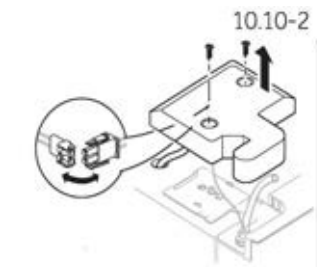

3. Otpustite vijke koji drže gornju šarku na mjestu, a zatim uklonite šarku. (Slika 10.10-3).
4. Podignite vrata kako biste ih uklonili (slika 10.10-4). Prilikom uklanjanja vrata zamrzivača, podignite ih dovoljno visoko da izvučete dovod vode s dna uređaja.
5. Vrata vratite provođenjem koraka obrnutim redoslijedom.
Provjerite je li žica za uzemljenje pričvršćena vijkom.
6. Ponovno postavite priključak za vodu.

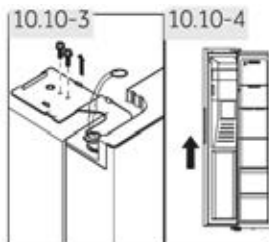

Napomena: vrata hladnjaka

Slike prikazuju uklanjanje vrata zamrzivača. Upotrijebite odgovarajuće dijelove za vrata hladnjaka s druge strane.

11.1 List proizvoda prema uredbi (UE) N!! 2019/2016

Komercijalna robna marka	Haier
identifikacijska oznaka modela	HSR3918FI*/H5O**F9183/HSR3918E1*/H5O**E9183/HSR5918DI*/H5O5918DI*/H5O**ID9185
kategorija modela	Frigorifico-congelador
Razred energetske učinkovitosti	F/F/E/E/D/D/D
Godišnja potrošnja energije (kWh/godišnje)1l	393/393/317/317/253/253/253
Zapremnina hladnjaka (L)	337/337/337/337/333/333/333
Zapremnina zamrzavanja (L)	178
Broj zvjezdica	
Temperatura ostalih odjeljaka > 14 •c	ne
Sistema no frost	Si
Vrijeme porasta temperature (h)	5
Kapacitet zamrzavanja (kg/24 h)	10
klimatski razred	SN-N-ST
Ovaj je uređaj namijenjen za upotrebu na sobnoj temperaturi između 10 °c i 38 °c.	
Razred emisije buke i emisije akustične buke u zraku (dB(A) re 1pW)	((40))
Vrsta	Samostojeći

¹⁾ Na temelju rezultata standardnog ispitivanja u trajanju od 24 sata. Stvarna potrošnja energije ovisi o tome kako se uređaj koristi i gdje se nalazi.

11.2 Dodatni tehnički podaci

Zapremnina za čuvanje (L)	515/515/515/515/511/511/511
Napon/frekvencija	220 - 240 V ~ / 50 Hz
Ulazna snaga odmrzavanja (W)	200
Glavni osigurač (A)	15
Rashladno sredstvo	R600a
Tlak vode u MPa	0,15 - 0,6
Mjere (V/Š/D u mm)	1775/908/659

11.3 Standardi i direktive 

Proizvod udovoljava zahtjevima svih primjenjivih direktiva EZ-a s odgovarajućim usklađenim normama na temelju kojih se dobiva CE oznaka.

Preporučujemo službu za korisnike tvrtke Haier i korištenje originalnih rezervnih dijelova. Ako imate problema s uređajem, prvo pogledajte odjeljak RJEŠAVANJE PROBLEMA.

Ako tamo ne možete pronaći rješenje, obratite se

- ▶ vašem lokalnom distributeru ili
- ▶ u području za servis i podršku na web-mjestu www.haier.com potražite telefonske brojeve i česta pitanja - tamo možete aktivirati zahtjev za servisom.

Da biste stupili u kontakt s našim servisom, provjerite jesu li vam dostupni sljedeći podaci.

Te ćete podatke pronaći na nazivnoj pločici.

Model _____ SERIJSKI BROJ _____

Također provjerite jamstveni list isporučen s proizvodom u slučaju da imate jamstvo.

Za opće poslovne upite u nastavku ćete pronaći naše adrese u Europi:

Haier europske adrese			
Država*	adresa	Država*	adresa
Italija	Haier Europe Trading SRL Via De Cristoforis, 12 21100 Varese ITALIA	Francija	Haier France SAS 3-5 rue des Gravieres 92200 Neuilly sur Seine FRANCIA
	Španjolska Portugal		Belgija-FR Belgija-NL Nizozemska Luksemburg
Njemačka/ Austrija	Haier Deutschland GmbH Hewlett-Packard-Str. 4 D-61352 Bad Homburg ALEMANIA	Polonia check Mađarska Grčka Rumunjska Rusija	Haier Poland Sp. zo.o. Al. Jerozolimskie 181B 02-222 Warszawa POLONIA
Ujedinjeno Kraljevstvo	Haier Appliances UK Co.Ltd. One Crown Square Church Street East Woking, Surrey, GU21 6HR RU		

* Više informacija potražite na web-mjestu www.haier.com

*** Trajanje jamstva rashladnog uređaja:**

Minimalno jamstvo je: 2 godine za države EU, 3 godine za Tursku, 1 godina za UK, 1 godina za Rusiju, 3 godine za Švedsku, 2 godine za Srbiju, 5 godina za Norvešku, 1 godina za Maroko, 6 mjeseci za Alžir, a u Tunisu nije potrebno pravno jamstvo.

*** Razdoblje za rezervne dijelove za popravak uređaja:**

Termostati, senzori temperature, tiskane pločice i svjetlosni izvori dostupni su u razdoblju od barem sedam godina nakon prodaje posljednje jedinice modela.

* Ručke, šarke, police i košare dostupne su barem sedam godina, a brtve vrata barem 10 godina nakon plasiranja posljednje jedinice modela na tržište.

*** Tehnička pomoć**

Želite li se obratiti službi za tehničku pomoć, posjetite naše web-mjesto: <https://corporate.haier-europe.com/en/>. U odjeljku „Web-mjesto“ odaberite robnu marku svog proizvoda i svoju državu. Preusmjerit će vas se na konkretno web-mjesto gdje možete pronaći telefonski broj i obrazac za obraćanje službi za tehničku pomoć

* Više informacija o proizvodu potražite na: <https://eprel.ec.europa.eu/>



Kasutusjuhend

Külmik-sügavkülmik

HSR3918FI*

HSO*IF9183

HSR3918EI*

HSO*IE9183

HSR5918DI*

HSO5918DI*

HSO*ID9185

*=MP,MX,PG,PH,PB,PW,BP,GP,MB

ET

Haier

Aitäh, et ostsite Haieri toote.

Enne seadme kasutuselevõttu lugege see juhend hoolikalt läbi. Juhend sisaldab olulist teavet, mis aitab tagada seadme optimaalset funktsioonivõimet ning selle paigaldamise, kasutamise ja hoolduse ohutust ja nõuetekohasust.

Hoidke kasutusjuhendit käepärases kohas, et saaksite seda seadme ohutut ja nõuetekohast kasutamist puudutavate suuniste kontrollimiseks vaadata..

Kui peaksite seadme maha müüma, selle ära andma või kolimise korral endisesse elukohta jätma, andke uuele omanikule kindlasti ka kasutusjuhend, et ta saaks seadme ja ohutuslaste hoiatustega tutvuda.



Sümbolite selgitus



Hoiatus! Oluline ohutusteave

Üldine teave ja nõuanded



Keskkonnateave

Utiliseerimine



Andke keskkonna ja inimeste tervise kaitsmisel oma panus. Pange pakendi komponendid ringlussevõtuks ette nähtud konteineritesse. Järgige elektri- ja elektroonikaseadmete romude ringlussevõtule kohalduvaid nõudeid. Osutatud sümboliga tähistatud seadmeid ei tohi olmejäätmete hulka visata. Viige toode piirkondlikku ringlussevõtijaama või võtke ühendust kohaliku omavalitsuse asjaomase allüksusega.



HOIATUS!

Vigastuste või lämbumise oht!

Kõrvaldamisel tuleb järgida külmutusagensitele ja jahutusgaasidele kohalduvaid spetsiifilisi nõudeid. Enne nõuetekohast kõrvaldamist veenduge, et külmutusagensi kontuuri torustik ei ole kahjustunud. Ühendage seade vooluvõrgust lahti. Lahutage toitekaabel ja kõrvaldage see. Eemaldage alused, sahtlid, ukse sulgur ja tihendid, et vältida laste ning lemmikloomade seadmesse kinnijäämist.

Vanadel seadmetel on mõningane jääkväärtus. Keskkonnasõbralik kõrvaldamisviis tagab väärtuslike toorainete taaskasutusse võtmise ja neile uue elu andmise.

Isolatsioonivahu laiendajana kasutatakse tsüklopentaani, tuleohtlikku ainet, mis ei ole osoonile kahjulik.

Kui veendute, et toode on kõrvaldatud õigesti, aitate ennetada võimalikke negatiivseid tagajärgi keskkonnale ja inimestele tervisele, mis võivad muidu aset leida.

Üksikasjalikuma teabe saamiseks toote ringlussevõtu kohta pöörduge kohaliku omavalitsuse, majapidamisjäätmete kõrvaldamise teenuse või kaupluse poole, kust toote ostsite ja kus töötavad asjatundjad.

1 – Ohutusteave	4
2 - Kasutusotstarve.....	9
3-Toote kirjeldus.....	12
4 – Juhtpaneel	13
5 – Kasutamine.....	14
6 – Nõuanded energiatarbe vähendamiseks	24
7 – Seadme tutvustus	25
8 – Hooldus ja puhastamine	27
9 – Veaotsing.....	30
10 – Paigaldamine	34
11 - Tehnilised andmed.....	39
12 - Klienditeenindus	40

Enne seadme esmakordset sisselülitamist tutvuge alljärgnevate ohutuslaste nõuannetega.



HOIATUS!

Enne esimest kasutamist tehke järgmist.

- ▶ Kontrollige toodet transpordikahjustuste suhtes.
- ▶ Eemaldage kõik pakendi komponendid ja hoidke neid lastele kättesaamatus kohas.
- ▶ Enne seadme paigaldamist oodake vähemalt kaks tundi, et külmutusagensi kontuur oleks seadme sisselülitamiseks valmis.
- ▶ Seadet peab teisaldama vähemalt kaks inimest, sest see on raske.

Paigaldamine

- ▶ Seade tuleb paigutada korraliku ventilatsiooniga kohta. Seadme kohale ja külgedele peab jääma vähemalt 10 cm vaba ruumi.
- ▶ **HOIATUS!** Hoidke ventilatsiooniavad seadme korpusel või sisseehitatud konstruktsioonis takistusteta.
- ▶ Seadet ei tohi paigutada niiskesse kohta ega nii, et sellele võiksid sattuda veepritsmed. Kasutage veepritsmete ja plekkide eemaldamiseks ning seadme kuivatamiseks puhast pehmet riidelappi.
- ▶ Ärge paigutage seadet otsese päikesevalguse kätte ega soojusallikate (näiteks ahju või kütteseadme) lähedusse.
- ▶ Seade tuleb paigaldada ja nivelleerida kohas, mis on seadme mõõtmetele vastav ning seadme kasutamiseks sobiv.
- ▶ Veenduge, et andmesildil välja toodud elektrilised parameetrid on toiteallikaga vastavuses. Lahknevuste korral võtke ühendust elektrikuga.
- ▶ Seadme toiteallikas peab vastama järgmistele parameetritele: 220–240 VAC / 50 Hz. Pinge anomaalse kõikumisega võib kaasneda seadme mittekäivitumine, temperatuuriregulaatori või kompressori kahjustumine või seadme käitamisaegne tavatu müra. Sellisel juhul tuleb paigaldada automaatregulaator.
- ▶ Ärge kasutage mitme pistikuga adaptereid ega pikendusjuhtmeid.
- ▶ **HOIATUS!** Jälgige, et seadme taha ei jääks portatiivseid mitmikpistikupesasid ega teisaldatavaid toiteallikaid.
- ▶ **HOIATUS!** Seadme paigutamisel veenduge, et toitekaabel poleks kuhugi kinni jäänud ega kahjustunud.
- ▶ Ärge astuge toitekaablile.

**HOIATUS!**

- ▶ Toitevarustuse tagamiseks tuleb kasutada eraldiseisvat maandatud pistikupesa, mis on hõlpsalt ligipääsetav. Seade peab olema maandatud.

Ainult Ühendkuningriigis: seadme toitekaablil on kolmejuhtmeline (maandusega) pistik, mis on ette nähtud ühendamiseks standardse kolmejuhtmeline (maandusega) pistikupesaga. Kolmandat kontakti (maandust) ei tohi ära lõigata ega demonteerida. Pistik peab pärast seadme paigaldamist ligipääsetav olema.

- ▶ **HOIATUS!** Jälgige, et külmutusagensi kontuur ei saaks kahjustada.

Igapäevane kasutus

- ▶ Lapsed alates 8. eluaastast ning piiratud füüsiliste, sensoorsete või vaimsete võimetega või väheste kogemuste ja teadmistega isikud võivad seadet kasutada üksnes järelevalvel või kui neid on juhendatud seadme ohutu kasutamise osas ning nad mõistavad seadme kasutamise seotud ohte.
- ▶ Lapsed ei tohi seadmega mängida.
- ▶ 3–8-aastased lapsed võivad külmutusseadmetesse sööke-jooke panna ja neid sealt võtta, kuid neil ei ole lubatud külmutusseadmeid puhastada ega paigaldada.
- ▶ Alla 3-aastased lapsed võivad seadme läheduses viibida vaid siis, kui neid pidevalt jälgitakse.
- ▶ Lapsed ei tohi seadet puhastada ega hooldada ilma järelevalveta.
- ▶ Seade tuleb paigutada nii, et pistik oleks ligipääsetav.
- ▶ Kui koksigaas või muu tuleohtlik gaas lekib seadme lähedusse, lülitage lekkiva gaasi klapp välja, avage ukсед ja aknad ning ärge eemaldage külmiku/sügavkülmiku või mõne muu seadme toitekaablit.
- ▶ Seade on mõeldud kasutamiseks ümbritseva õhu temperatuuri vahemikus 10–38 °C. Seade ei pruugi nõuetekohaselt töötada, kui see on pikemat aega temperatuuril, mis on osutatud vahemikust kõrgem või madalam.
- ▶ Ärge asetage külmiku/sügavkülmiku peale ebastabiilseid esemeid (rasked esemed, veega täidetud anumad), et vältida eseme kukumisest või veega kokkupuutest tingitud kehavigastusi või elektrilööke.
- ▶ Ärge tõmmake ukseriivlitest. Selle juhise eiramisel võib uks kalduda, pudeliriivli lahti tulla või seade ümber kukkuda.

**HOIATUS!**

- ▶ Avage ja sulgege uks ainult käepidemest hoides. Ukse ja kapi vaheline vahe on väga kitsas. Ärge pange käsi nendesse kohtadesse, et vältida sõrmede muljumist. Avage või sulgege külmkapi/sügavkülmiku ukсед ainult siis, kui ukse liikumisulatuses ei ole lapsi.
- ▶ Ärge kunagi hoidke pudeliõlut või -jooke, vedelikke pudelites või purkides (v.a suure protsendiga piiritusjoogid), eriti gaseeritud jooke sügavkülmimas, kuna need võivad külmutamise ajal puruneda.
- ▶ Ärge hoidke seadmes plahvatusohtlikke aineid, näiteks tuleohtliku propellendiga aerosoolpurke.
- ▶ Ärge hoidke seadmes ravimeid, baktereid ega kemikaale. Seade on mõeldud kasutamiseks kodukeskkonnas. Selles ei ole soovitatav hoida aineid, mille säilitamisele kohalduvad ranged temperatuurinõuded.
- ▶ Kui sügavkülmik on mingil põhjusel soojenenud, kontrollige selles olnud toidu seisundit.
- ▶ Ärge seadistage külmiku kambri temperatuuri tarbetult madalaks. Kõrgete sätete korral võib esineda miinustemperatuure. Tähelepanu! Pudelid võivad lõhkeda.
- ▶ Ärge puudutage külmutatud toiduaineid märgade kätega (kasutage kindaid). Pulgajäätist ei tohiks süüa kohe pärast selle sügavkülmikust välja võtmist. Kohaldub kinnikülmumise, külmakahjustuste ja külmavillide oht. ESMAABI: pange kinnikülmunud esemega piirkond kohe jooksva külma vee alla. Ärge tõmmake kinnikülmunud eset jõuga lahti.
- ▶ Ärge puudutage töötava sügavkülmiku kambri sisepinda, sest käed võivad kambri sisepinna külge jääda. Eriti kohaldub see siis, kui käed on märjad.
- ▶ Voolukatkestuse korral või enne puhastamist lahutage seade vooluvõrgust. Enne seadme taaskäivitamist oodake vähemalt 7 minutit, kuna sagedane käivitamine võib kompressorit kahjustada.
- ▶ **HOIATUS!** Ärge kasutage külmkapi toiduainete hoiualades elektriseadmeid, kui nende tüüp ei ole vastavuses tootjapoolsete soovitustega.

**HOIATUS!****Hooldus/puhastamine**

- ▶ Kui külmkapi puhastus- ja hooldustoiminguid teevad lapsed, tuleb neid kindlasti jälgida.
- ▶ Enne korralist hooldust lahutage seade vooluvõrgust. Enne seadme taaskäivitamist oodake vähemalt 7 minutit, kuna sagedane käivitamine võib kompressorit kahjustada.
- ▶ Seadme vooluvõrgust lahutamisel hoidke pistikust, mitte kaablist.
- ▶ Seadme puhastamisel ei tohi kasutada abrasiivset harja, traatkäsna, pesuvahendi pulbrit, bensiini, amüülatsetaati, atsetooni, sarnaseid orgaanilisi lahuseid ega happelisi või leeliselisi lahuseid. Kahjustuste vältimiseks puhastage spetsiaalse külmkapi/sügavkülmiku pesuvahendiga. Lõpuks kasutage sooja vee ja söögisooda lahust – umbes supilusikatäis söögisoodat liitri vee kohta. Loputage hoolikalt veega ja pühkige kuivaks. Ärge kasutage pesupulbrit ega muid abrasiivseid puhastusvahendeid. Ärge peske eemaldatavaid osi nõudepesumasinas.
- ▶ Ärge kraapige härmatist ega jääd teravate esemetega. Plastosade kahjustuste vältimiseks ärge kasutage pihusteid või elektrilisi soojendusseadmeid, näiteks kuumutit, fööni, aurupuhastit ega muid soojusallikaid.
- ▶ **HOIATUS!** Ärge kasutage sulamisprotsessi kiirendamiseks mehaanilisi vahendeid ega seadmeid, kui tootja ei ole neid selleks otstarbeks soovitanud.
- ▶ Kui toitekaabel on kahjustunud, peab ohtude minimeerimiseks selle välja vahetama tootja, tootja volitatud hooldustehnik või sarnase kvalifikatsiooniga spetsialist.
- ▶ Ärge proovige seadet ise parandada, lahti võtta ega modifitseerida. Kui vajalik on seadme remont, võtke ühendust meie klienditeenindusega.
- ▶ Kui lambid ei põle, peab ohu vältimiseks need välja vahetama tootja, hooldusettevõtte töötaja või sarnase kvalifikatsiooniga isikud.
- ▶ Seadme tagaküljelt tuleb tolm eemaldada vähemalt kord aastas, mis aitab vältida tulekahjuohtu ja energiatarbe suurenemist.

- ▶ Ärge pihustage ega loputage seadet puhastamise ajal.
- ▶ Ärge kasutage seadme puhastamiseks veepihustit ega auru.
- ▶ Ärge puhastage külmi klaasriiuleid ega klaasuksi kuuma veega. Klaas võib järsu temperatuurimuutuse korral puruneda.
- ▶ Kui te ei kasuta seadet pikemat aega, jätke see avatuks, et vältida ebameeldivate lõhnade kogunemist seadme sisse.

Külmutusagensit puudutav teave



HOIATUS!

Seadmes on tuleohtlik külmutusagens isobutaan (R600a). Veenduge, et külmutusagensi kontuur ei oleks transpordi või paigaldamise ajal kahjustunud. Lekkiv külmutusagens võib põhjustada silmavigastusi või süttida. Kahjustuste korral veenduge, et läheduses ei oleks lahtise tule allikaid, ventileerige ruum põhjalikult ning **ärge** ühendage ega lahutage külmkapi ega ühegi muu seadme toitekaablit. Teavitage juhtunust klienditeenindust.

Kui silmad puutuvad kokku külmutusagensiga, loputage neid kohe voolava veega ja võtke kohe ühendust silmaarstiga. **HOIATUS!** Jahutussüsteem on kõrge rõhu all. Ärge muutke seda. Kuna kasutatakse tuleohtlikke külmutusagense, paigaldage seade ja käsitsege ning hooldage seda rangelt vastavalt juhiste ja seadme kõrvaldamiseks võtke ühendust professionaalse esindajaga või meie müügijärgse teenindusega.



HOIATUS!

Jäätvee funktsiooniga külmikute puhul pöörake tähelepanu järgmisele hoiatusele:

Seadmete puhul, mis ei ole ette nähtud ühendamiseks veevarustusega.

HOIATUS! Täitke ainult joogiveega.

Veevarustussüsteemiga ühendatavad seadmed.

HOIATUS! Ühendage ainult joogiveevarustussüsteemiga.

Kui soovite veesüsteemi puhastada, vaadake kasutusjuhendit. Küsimuste korral võtke ühendust müügijärgse teenindusega.

Kasutusotstarve

Seade on ette nähtud kasutamiseks kodumajapidamistes ja muudes sarnastes kohtades, näiteks

- kaupluste, kontorite ja tööruumide kööginurgad;
 - talumajapidamised, hotelli- ja motellitoad ning muud majutusasutused;
 - külalistemajad ja kodumajutused;
 - toitlustusettevõtted ja mittekaubanduslikud kasutuskeskkonnad.
- Kui seadet ei kasutata pikema aja jooksul ja kasutate külmiku/sügavkülmiku jaoks ainult puhkepäeva-funktsiooni Holiday või külmiku väljalülitamise funktsiooni, toimige järgmiselt.
- Võtke toiduained külmkapist välja.
 - Lahutage toitekaabel.
 - Tühjendage ja puhastage veepaak.
 - Puhastage seadet eespool kirjeldatud viisil.
 - Hoidke ukсед lahti, et vältida halbade lõhnade teket sedame sees.
- Toidu või veini ohutu säilitamise tagamiseks järgige seda kasutusjuhendit.
- Seadet tuleb puhastada vähemalt kord nelja nädala jooksul, et tagada hea hooldus ja hoida ära säilitatava toidu lõhnade teket. Jälgige, et uksetihend oleks alati puhas.
- (1.) Puhastage külmiku sisemust ja välispinda, sealhulgas uksetihendit, ukseraami, klaasriiuleid, kaste jne, pehme rätiku või käsnaaga, mis on kastetud sooja vette (lisada võib neutraalset pesuvahendit).
 - (2.) Vedelike juhuslikul lekkimisel tuleb kõik saastunud komponendid eemaldada ja asetada voolava vee alla. Pärast pesemist pühkige ja kuivatage.
 - (3.) Mahavoolanud koore (nt koor, sulava jäätis) korral eemaldage kõik saastunud osad, asetage need mõneks ajaks sooja vette temperatuuril umbes 40 °C, seejärel loputage voolava veega, kuivatage ja asetage tagasi külmikusse/sügavkülmikusse.
 - (4.) Kui külmiku sisse (riiulite või sahtlite vahele) siseneb mõni väike osa või komponent, kasutage selle vabastamiseks väikest pehmet harja. Kui te ei ulatu osani, võtke ühendust Haieri teenindusega.

- ▶ Toidu saastumise vältimiseks järgige järgmisi juhiseid.
 - Ukse pikemaajaline avamine võib põhjustada seadmekambrite temperatuuri märkimisväärset tõusu.
 - Puhastage regulaarselt pindu, mis võivad kokku puutuda toidu ja ligipääsetavate äravoolusüsteemidega.
 - Puhastage veemahutid, kui neid ei ole kasutatud 48 tunni jooksul; loputage veesüsteemi, mis on ühendatud veevarustusega, kui vett ei ole võetud 5 päeva jooksul.
 - Hoidke toores liha ja kala sobivates mahutites külmikus/sügavkülmikus nii, et see ei puutuks kokku muu toiduga ega tilguks sellele. Toidu ohutu säilitamise tagamiseks hoitakse kiirtoit ja toores liha/kala eraldi.
 - Kahe tärniga külmutuskambrid sobivad eelkülmutatud toidu säilitamiseks, jäätise hoidmiseks või valmistamiseks ja jääkuubikute valmistamiseks.
 - Ühe-, kahe- ja kolme tärniga seksioonid ei sobi värsket toidu külmutamiseks.
 - Kui külmutusseade jäetakse pikaks ajaks tühjaks, lülitage see välja, sulatage, puhastage ja kuivatage ning jätke uks lahti, et vältida hallituse tekkimist seadmes.
- ▶ Lisateavet seadme vaheruumide kõige sobivamate osade kohta, kus säilitatakse teatavat liiki toitu temperatuuri jaotumist arvesse võttes, saate kasutusjuhendi teisest osast.

Utiliseerimine

Seadmel või selle pakendil olev osutatud sümbol viitab sellele, et seda ei tohi olmejäätmete hulka visata. Kasutuselt kõrvaldatav seade tuleb viia elektri- ja elektroonikaseadmete ringlussevõtuga tegelevasse kogumispunkti. Seadme nõuetekohane kõrvaldamine aitab vältida potentsiaalset kahju keskkonnale ja inimeste tervisele, mis võiks kaasneda seadme nõuetele mittevastava utiliseerimisega. Üksikasjalikuma teabe saamiseks toote ringlussevõtu kohta pöörduge kohaliku omavalitsuse ametkonna, majapidamisjäätmete kõrvaldamise teenuse või kaupluse poole, kust toote ostsite.

Kuna kasutatakse tuleohtlikke isolatsioonipuhumisgaase, võtke seadme kasutuselt kõrvaldamiseks ühendust professionaalse esindaja või meie müügiärgse teenindusega.

HOIATUS!

Vigastuste või lämbumise oht!

Kõrvaldamisel tuleb järgida külmutusagensitele ja jahutusgaasidele kohalduvaid spetsiifilisi nõudeid. Enne nõuetekohast kõrvaldamist veenduge, et külmutusagensi kontuuri torustik ei ole kahjustunud. Ühendage seade vooluvõrgust lahti. Lahutage toitekaabel ja kõrvaldage see. Eemaldage alused ja sahtlid ning ukse sulgur ja tihendid, et vältida laste ja lemmikloomade kinnijäämist seadmesse.

Tarvikud

Kontrollige alljärgneva loendi alusel tarvikuid ja dokumentatsiooni (joonis 2.2).

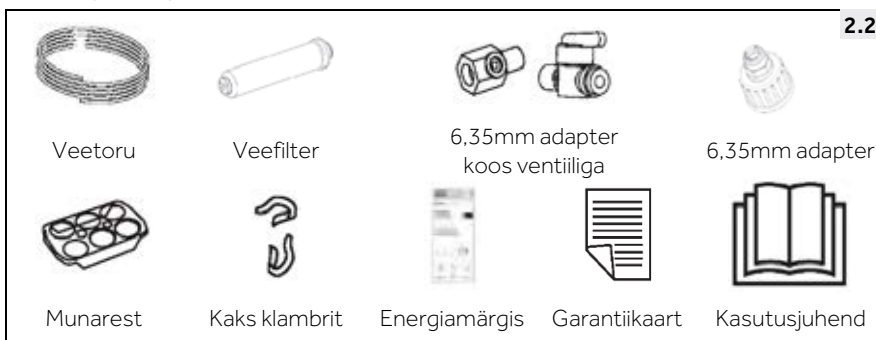

2.2

1 Märkus

Tehniliste muudatuste ja mudelite erinevuste tõttu võivad mõned juhendi illustatsioonid teie mudelist erineda.

Seadme illustatsioon (joonis 3)

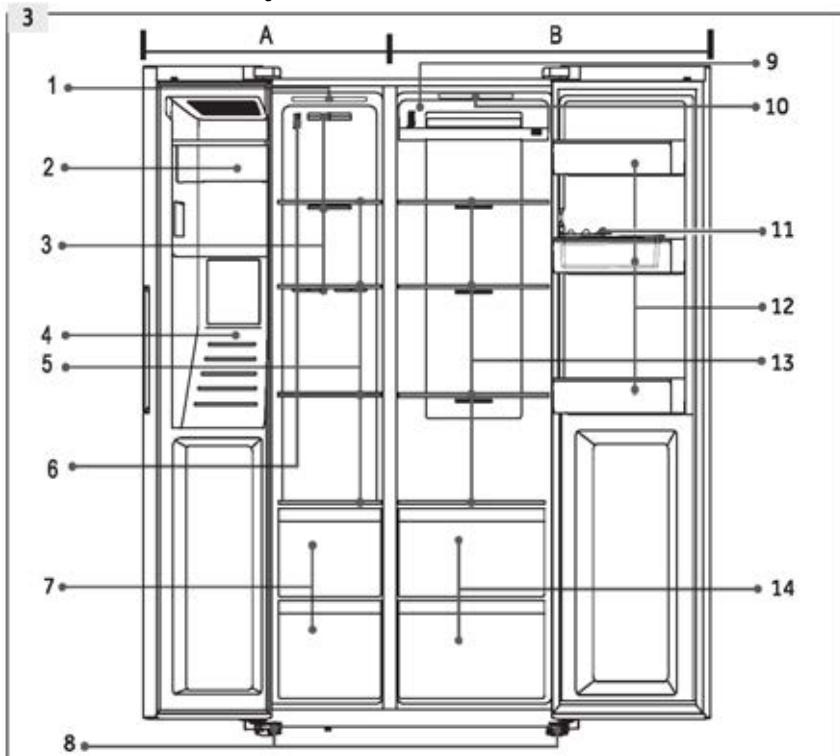

A: Sügavkülmiku kamber

- 1 Laepaneeli valgusti
- 2 Jäähoidjaga jäämasin
- 3 Õhukanal
- 4 Vee- ja jäädosaator
- 5 Hoiuriulid
- 6 Andur
- 7 Sahtlid

B: Külmiku kamber

- 8 Reguleeritavad jalad
- 9 Õhukanal
- 10 Laepaneeli valgusti
- 11 Munarest
- 12 Ukseriul/pudelihoidja
- 13 Riulid
- 14 Sahtlid

Juhtpaneel (joonis 4)

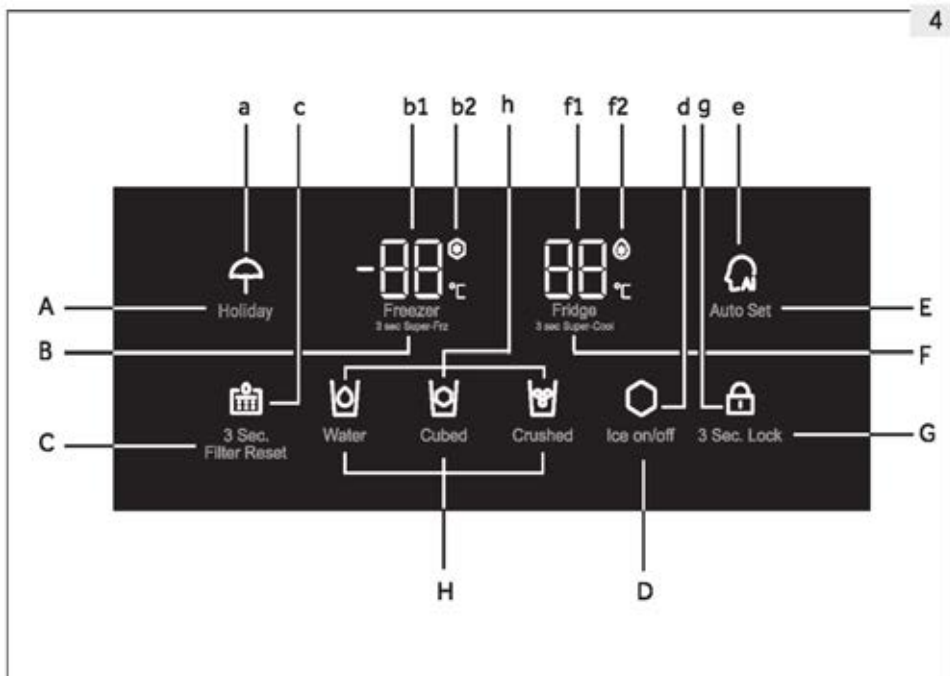
**Nupud:**

- A Energiasäästufunktsioon Holiday sees/väljas
- B Sügavkülmiku temperatuuri reguleerimine
- C Filtri lähtestamine
- D Jäämasina funktsioon sees/väljas
- E Automaatse seadistamise funktsioon Auto Set sees/väljas
- F Külmiku temperatuuri reguleerimine
- G Paneeliluku selektor
- H Dosaatori funktsiooni valimine

Indikaatorid:

- a Energiasäästufunktsioon Holiday
- b1 Sügavkülmiku temperatuur
- b2 Kiirkülmutusfunktsioon Super-Freeze
- c Filtri vahetamise olek
- d Jäämasina olek
- e Automaatse seadistuse Auto Set olek
- F1 Külmiku temperatuur
- f2 Super-Cool režiim
- g Paneelilukk
- h Dosaatori olek

Enne esimest kasutamist tehke järgmist.

- ▶ Eemaldage kõik pakendi komponendid, hoidke neid lastele kättesaamatus kohas ja kõrvaldage need keskkonnasäästlikult.
- ▶ Puhastage seadet seest ja väljast, samuti selle tarvikuid vee ja õrna pesuvahendiga ning kuivatage see põhjalikult pehme lapiga.
- ▶ Pärast nivelleerimist ja puhastamist oodake vähemalt kaks tundi, enne kui ühendate seadme vooluvõrku. Vaadake osa „PAIGALDAMINE”.
- ▶ Enne toiduainete külmkappi panemist eeljahutage kambreid kõrgetel sätetel. Super Freeze ja Super Cool funktsioonid aitavad kambreid kiiresti jahutada.
- ▶ Külmiku temperatuuri sätteks määratakse automaatselt 5 °C ja sügavkülmiku temperatuuriks -18 °C. Need on soovituslikud sätted. Soovi korral saate temperatuure käsitsi muuta. Vaadake osa „KÄSITSI REGULEERIMISE REŽIIM”.

Andurnupud

Juhtpaneelil on andurnupud, mis võivad reageerida juba kergel sõrmepuudutusel.

Seadme sisse- /väljalülitamine

Seade lülitub vooluvõrku ühendamisel automaatselt sisse. Kuvatavad temperatuurid näitavad kambri tegelikke temperatuure. Paneelilukk võib olla aktiivne.

Enne väljalülitamist tühjendage seade. Seadme väljalülitamiseks lahutage toitekaabel pistikupesast.



Märkus! Eelmääratud sätted

- ▶ Temperatuurid on eelseadistatud soovituslikele sätetele 5 °C (külmikus) ja -18 °C (sügavkülmikus). Tavapäraustes keskkonnatingimustes ei ole temperatuuri ümberseadistamine vajalik.
- ▶ Kui seade on olnud vooluvõrgust lahutatud, võib pärast külmkapi sisselülitamist ette nähtud temperatuuride saavutamiseks kuni 12 tundi kuluda.

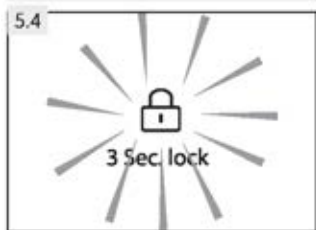

Juhtpaneeli lukustamine/lahtilukustamine

- ▶ Puudutage klahvi G (3 Sec. Lock) kolm sekundit, et blokeerida temperatuuri ja funktsiooni seadistamise klahvide aktiveerumine.
- ▶ Süttib indikaator g (joonis 5.4) ja paneeli valgustus lülitub välja. Kui paneelilukk on aktiveeritud, hakkab klahvi puudutamisel ikoon vilkuma.
- ▶ Paneeli avamiseks puudutage klahvi uuesti kolm sekundit.



Märkus! Paneelilukk

Juhtpaneel lukustatakse automaatselt, kui 30 sekundi jooksul ei vajutata ühtegi nuppu. Kõikide seadistuste puhul, välja arvatud dosaatori funktsioon, peab juhtpaneel olema lukustamata

Ooterežiim

Näidik lülitub nupu vajutamisest 30 sekundi möödudes automaatselt välja. Kuva lukustub automaatselt. See süttib automaatselt mõne nupu puudutamisel või ukse avamisel.

Avatud ukse helisignaal

Kui uks jäetakse lahti kauemaks kui kolmeks minutiks, kõlab lahtise ukse alarm. Sulgege helisignaali vaigistamiseks uks. Kui uks on olnud avatud kauem kui seitse minutit, lülitub kambri tuli automaatselt välja.

Sätete määramine

Seadme sätete konfigureerimiseks on kaks alljärgnevat võimalust.

Automaatseadistusrežiim Auto Set

Kui teil ei ole seadme kasutamisel erinõudeid, on soovitatav kasutada automaatseadistusrežiimi Auto Set. Selles režiimis reguleerib seade temperatuuri sätteid ümbritseva õhu temperatuurist ja seadmesisestest temperatuurimuutustest lähtuvalt automaatselt.

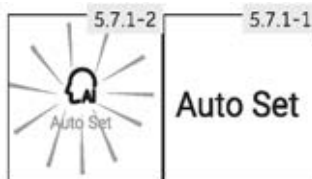

1. Kui juhtpaneel on lukustatud, vajutage selle avamiseks nuppu G (joonis 5.4).
2. Puutenupp E (Auto Set) (joonis 5.7.1-1)
3. Valgustub indikaator e ja funktsioon aktiveeritakse (joonis 5.7.1-2).

Funktsiooni välja lülitamiseks korrake ülaltoodud toiminguid või valige Holiday/ Super-Freeze/ Super-Cool funktsioon.



Märkus! Automaatseadistusrežiim Auto Set

Automaatseadistuse režiimis Auto Set ei saa külmiku ja sügavkülmiku temperatuuri käsitsi reguleerida.

Käsitsi reguleerimise režiim

Kui soovite seadme temperatuuri konkreetsete toiduainete säilitamiseks käsitsi kohandada, saate temperatuuri seadistada temperatuuri reguleerimise nupuga.

1.1.1.1.1 Külmiku temperatuuri reguleerimine

1. Kui juhtpaneel on lukustatud, vajutage selle avamiseks nuppu G (joonis 5.4).
2. Külmiku kambri valimiseks puudutage klahvi F (Fridge). Temperatuur külmiku kambris (f1) hakkab vilkuma (joonis 5.7.2-1).
3. Vajutage korduvalt klahvi T (Fridge), kuni soovitud temperatuur vilkuma hakkab (joonis 5.7.2-2). Igal nupuvajutusel kostab helisignaal. Temperatuuri tõstetakse 1°C sammuga vahemikus 1°C (miinimumtemperatuur) kuni 9°C (maksimumtemperatuur). Optimaalne temperatuur külmkapis on 5 °C. Madalamad temperatuurid suurendavad seadme energiatarvet.
4. Vajutage sätte kinnitamiseks mis tahes nuppu peale nupu F („Fridge“). Kui te ei vajuta viie sekundi jooksul ühtegi nuppu, kinnitatakse säte automaatselt. Kuvatava temperatuuri säte lõpetab vilkumise.

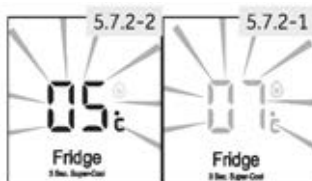

i Märkus! Võimalik vastuolu muude funktsioonidega

Temperatuuri ei saa kohandada, kui näidik on lukustatud või aktiveeritud on mõni muu funktsioon (kiirjahutusfunktsioon Super Cool, kiirkülmutusfunktsioon Super Freeze, energiasäästufunktsioon Holiday või automaatseadistusrežiim Auto Set). Vastav indikaator hakkab vilkuma ja kostub helisignaal.

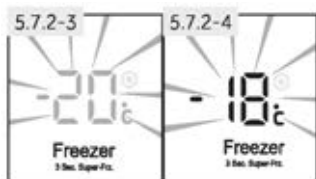

1.1.1.1.2 Sügavkülmiku temperatuuri reguleerimine

1. Kui juhtpaneel on lukustatud, vajutage selle avamiseks nuppu G (joonis 5.4).
2. Külmutuskambri valimiseks puudutage klahvi B („Freezer“). Temperatuur sügavkülmiku kambris (b1) hakkab vilkuma (joonis 5.7.2-3).
3. Vajutage korduvalt klahvi B (Freezer), kuni soovitud temperatuur vilkuma hakkab (joonis 5.7.2-4). Igal nupuvajutusel kostab helisignaal. Temperatuuri tõstetakse 1°C sammuga vahemikus -14°C kuni -24°C. Sügavkülmiku optimaalne temperatuur on -18°C. Madalamad temperatuurid suurendavad seadme energiatarvet.
4. Vajutage sätte kinnitamiseks mis tahes nuppu peale nupu B („Freezer“). Kui te ei vajuta viie sekundi jooksul ühtegi nuppu, kinnitatakse säte automaatselt. Kuvatava temperatuuri säte lõpetab vilkumise.

i Märkus! Mõju temperatuurile

Külmkapi sisetemperatuuri mõjutavad alljärgnevad tegurid.

- ▶ Ümbritseva õhu temperatuur
- ▶ Külmkapis olevate toiduainete kogus
- ▶ Ukse avamise sagedus
- ▶ Seadme paigalduskoht



Kiirjahutusfunktsioon Super-Cool

Paljude toiduainete korraga külmikusse panemisel (näiteks pärast suuremat poeskäiku) on soovitatav lülitada sisse kiirjahutusfunktsioon Super-Cool. Kiirjahutusfunktsioon Super-Cool kiirendab uute toiduainete jahutamist ja kaitseb külmikus juba olevaid toiduaineid liigse soojenemise eest.

1. Kui juhtpaneel on lukustatud, vajutage selle avamiseks nuppu G (joonis 5.4).
2. Puudutage 3 sekundi jooksul klahvi F (Fridge). Valgustub indikaator f2 ja funktsioon aktiveeritakse. (Joonis 5.8).

Sama toiming peatab Super-Cool funktsiooni.

i Märkus! Automaatne väljalülitamine

- 16
- ▶ See funktsioon lülitub automaatselt välja kuue tunni möödudes.
 - ▶ Funktsioon on keelatud ka siis, kui valitakse režiim Auto Set või funktsioon Holiday.

Kiirkülmutusfunktsioon Super-Freeze

Värsked toiduained tuleks läbi külmutada võimalikult kiiresti. See aitab säilitada parimat toiteväärtust, välimust ja maitset. Kiirkülmutusfunktsioon Super-Freeze kiirendab uute toiduainete külmutamist ja kaitseb sügavkülmikus juba olevaid toiduaineid liigse soojenemise eest. Kui vajalik on suures koguses toiduainete korruga külmutamine, on 24 tundi enne seda soovitatav lülitada sisse kiirkülmutusfunktsioon Super-Freeze.

1. Kui juhtpaneel on lukustatud, vajutage selle avamiseks nuppu G (joonis 5.4).
2. Puudutage 3 sekundi jooksul klahvi B (Freezer); indikaator b2 süttib ja funktsioon aktiveerub. (Joonis 5.9).

Sama toiming peatab Super-Freeze funktsiooni.



Märkus! Automaatne väljalülitamine

- ▶ Super-Freeze funktsioon lülitub automaatselt välja umbes 50 tunni pärast.
- ▶ Funktsioon on keelatud ka siis, kui valitakse režiim Auto Set või funktsioon Holiday.

Energiasäästufunktsioon Holiday

See funktsioon seab külmiku temperatuuriks 17 °C. Seeläbi võib tühja külmiku uks pikemal ajaperioodil (näiteks teie puhkuseaegsel eemalviibimisel) suletud olla, ilma et selle sisemuses tekiks ebameeldiv lõhn või hallitus. See säte ei mõjuta sügavkülmiku sahtlit.

1. Kui juhtpaneel on lukustatud, vajutage selle avamiseks nuppu G (joonis 5.4).
2. Puudutage kolme sekundi jooksul klahvi A (Holiday). Valgustub indikaator a ja funktsioon aktiveeritakse (joonis 5.10).

Funktsiooni välja lülitamiseks korrake ülaltoodud toiminguid või valige mõni muu funktsioon.



HOIATUS!

Kui energiasäästufunktsioon Holiday on aktiivne, ei tohi külmiku kambris toiduaineid olla. Temperatuur +17 °C on toidu säilitamiseks liiga kõrge.

5.11

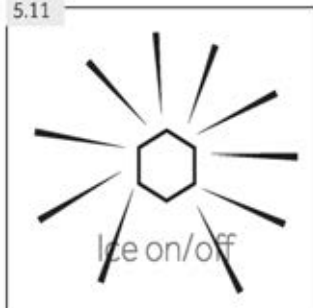

Jäämasina funktsioon

See funktsioon võimaldab toota jääd, mida dosaatori kaudu välja võtta.

Jäämasinasse suunatakse perioodiliselt automaatselt veevool, mis külmutatakse jääkuubikuteks. Jäämasina võimsus sõltub ümbritseva õhu temperatuurist, sügavkülmiku ukse avamise sagedusest ja sügavkülmiku kambri temperatuuri seadistusest.

1. Veenduge, et veevarustuse klapp on avatud.
2. Kui juhtpaneel on lukustatud, vajutage selle avamiseks nuppu G (joonis 5.4).
3. Puudutage klahvi D (Ice on/off).
4. Valgustub indikaator d ja funktsioon aktiveeritakse (joonis 5.11).

Korrates 2.-4. sammu, saate selle funktsiooni uuesti välja lülitada.



Märkus! Jäämasina funktsioon

- ▶ Kui rakendus sisse lülitatakse, on jäämasin vaikimisi välja lülitatud.
- ▶ Kui te ei vaja pikemat aega jääkuubikuid, lülitage jäämasina funktsioon välja, tühjendage mahuti ja pange puhastatud mahuti tagasi oma kohale.
- ▶ Jäävalmistajat saab konfigureerida ainult tootja juures või osta edasimüüjalt.

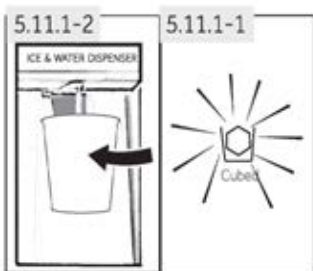

Jääkuubikute dosaatorist väljutamine

1. Jääkuubikute valimiseks vajutage nuppu „Cubed“. Süttib ikoon „Cubed“ (joonis 5.11.1-1).
2. Asetage klaas vee- ja jäädosaatori alla (joonis 5.11.1-2), mis on seadme esiküljel.
3. Veenduge, et klaas on dosaatori väljlaskeava lähedal, et jääkuubikud maha ei kukuks.
4. Lükake klaasi vastu kangi. Jääkuubikud kukuvad klaasi.



Märkus! Jää võtmine

- ▶ Seadme esmakordsel sisselülitamisel ja kui käivitate jääfunktsiooni, kui mahuti on tühi, võib esimeste jääkuubikute valmistamiseks kuluda kuni 24 tundi.
- ▶ Esimesi valmistatud jääkuubikuid (umbes 20 tükki) ei tohi tarbida pärast seadme esmakordset kasutamist, pärast jäämasina funktsiooni pikka jõudeolekut ja pärast filtri vahetamist.



Märkus! Jää võtmine

- ▶ Ärge võtke täidetud jäämahutiit külmikust välja kauemaks kui vaja, kuna jääkuubikud võivad sulada.
- ▶ Kui jääd eemaldatakse harva, võivad kuubikud kokku kleepuda. See on normaalne.
- ▶ Kui jääkuubikud aeguvad, visake need ära ja puhastage jäämahuti.
- ▶ Kolm sekundit pärast jää väljastamist sulgub puhiseva heliga jaoturi klapp. Ärge eemaldage klaasi veel 2-3 sekundit, kuna väljuda võib veel vett või jääd.
- ▶ Jääkuubikute asemel võidakse väljastada purustatud jääd, kui viimane valik oli purustatud jää.
- ▶ Mehhanismi kahjustamise vältimiseks ärge asetage anumasse jääkuubikuid, mida jäämasin ei ole tootnud.
- ▶ Saate dosaatori seadeks valida Water (Vesi), Cubed (Kuubikud) või Crushed (Purustatud) isegi siis, kui ekraan on lukustatud.

Purustatud jää võtmine dosaatorist

1. Vajutage purustatud jää valimiseks nuppu „Crushed“, süttib vastav ikoon (joonis 5.11.2).
2. Asetage klaas vee- ja jäädosaatori alla (joonis 5.11.1-2), mis on seadme esiküljel.
3. Veenduge, et klaas on dosaatori väljalaskeava lähedal, et jää maha ei kukuks.
4. Lükake klaasi vastu kangi. Purustatud jää kukub klaasi.



HOIATUS!

- ▶ Ärge kasutage dosaatoriga sügavaid, kitsaid, hapraid ega õrnu klaase ega pabertopse.
- ▶ Ärge asetage villitud jooke ega toitu jäämahutisse, kuna see kahjustab purustamismehhanismi.
- ▶ Ärge eemaldage jäämasina katet, et vältida juhuslikke vigastusi või seadme kahjustamist.

Jaheda vee funktsioon Cool Water

Selle funktsiooniga täidetakse külmkapis olev paak automaatselt joogiveega, mis on jahutatud joogitemperatuurini ja mida saab kraanist lasta.

1. Veenduge, et veevarustuse klapp on avatud.
2. Puudutage klahvi (Water) (joonis 5.12-1).
3. Märgutuli süttib, funktsioon on aktiveeritud (joonis 5.12-2) ja vett saab kasutada.

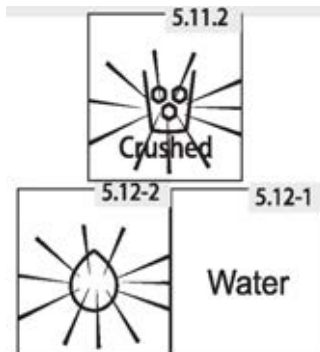

Vee võtmine dosaatorist

1. Vajutage klahvi „Water“, et valida jahe vesi. Süttib veeikoon.
2. Asetage klaas vee- ja jäädosaatori alla (joonis 5.11.1-2), mis on seadme esiküljel.

3. Veenduge, et klaas on dosaatoriga samal joonel, et vesi üle serva ei pritsiks.
4. Lükake klaasi vastu kangi. Vesi voolab klaasi.



Märkus! Vedosaator

- ▶ Esimaskordset kasutamisel tuleb dosaatori hooba kolm minutit all hoida, et süsteemis olev õhk väljuks.
- ▶ Esimest seitset klaasi vett ei tohi pärast esmakordset käivitamist ega pärast pikka kasutuspausi tarvitada.
- ▶ Esimesed klaasitäied on soojemad. See on normaalne.
- ▶ Kui teile meeldib väga külm vesi, lisage klaasi jäämahutist mõned jääkuubikud.
- ▶ Alusel olev vesi tuleb eemaldada, kuna see võib ukse avamisel ja sulgemisel maha voolata.

5.13

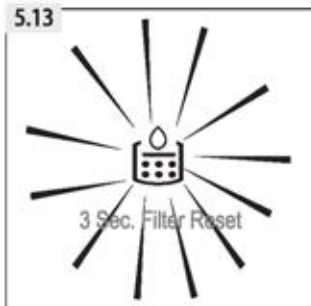

Filtri vahetamise indikaator

Ligikaudu iga kuue kuu järel süttib märgutuli „Vaheta filtrit“ (joonis 5.13). See näitab, et veefilter tuleb välja vahetada. Vt HOOLDUS JA PUHASTAMINE.

Veetorus olev filter neelab mustust ja muudab vee/jää puhtaks ja hügieeniliseks. Pärast pikka kasutusaega võivad jääkuubikud muutuda väiksemaks, kuna filter on mustuse tõttu ummistunud.



Märkus! Filtri vahetamine

- ▶ Jääkuubikute laitmatu kvaliteedi tagamiseks on oluline veefiltrit regulaarselt vahetada. Kui vee kvaliteet on visuaalselt või maitse poolest halvenenud, tuleb filter välja vahetada varem - enne märgutule süttimist.
- ▶ Pärast uue filtri paigaldamist ei tohi tarbida esimesi jääkuubikuid (umbes 20 tk) ega vett (umbes 7 klaasi).

Lähtestage filtri vahetamise indikaator

Hoidke kolm sekundit all klahvi C (3 Sec. Filter Reset), filtri vahetamise indikaator (c) muutub tumedaks.



Märkus! Lähtestage filtri vahetamise indikaator

Haiguste vältimiseks ärge inaktiveerige filtri vahetamise indikaatorit ilma filtrit vahetamata.

Nõuanded värske toidu säilitamiseks

Säilitamine külmkapi sahtlis

- ▶ Jälgige, et külmiku temperatuur oleks 5 °C või sellest madalam.
- ▶ Soe toit tuleb enne külmkappi panemist toatemperatuurile jahutada.
- ▶ Teatavad külmkapis hoitavad toiduained tuleks enne külmikusse panemist pesta ja kuivatada.
- ▶ Säilitatav toit peab lõhnade levimise või maitse muutumise vältimiseks hermeetiliselt pakendatud olema.
- ▶ Ärge säilitage liiga suures koguses toitu. Jätke toiduainete vahele ruumi, et külm õhk saaks nende ümber liikuda – see tagab tõhusama ja ühtlasema jahutuse.
- ▶ Igapäevaselt tarvitavaid toiduaineid tuleks hoida riikli eesmisel servas.
- ▶ Paigutage toiduained õhuvoolu tagamiseks siseseintest veidi kaugemale. Ärge hoidke toiduaineid kindlasti külmiku tagaseina vastas, sest sinna paigutatud toit võib külmuda. Vältige toidu (eriti õlise või happelise toidu) otsest kokkupuudet külmkapi sisekülgedega, sest õli/hape võib neid kahjustada. Kõrvaldage külmkappi jäänud õlised/happelised toidujäägid.
- ▶ Sulatage külmutatud toiduaineid külmiku kambris. Seeläbi langetavad külmutatud toiduaineid kambri temperatuuri ja aitavad säästa elektrienergiat.
- ▶ Külmkapis hoidmine võib kiirendada teatavate puu- ja köögiviljade (näiteks kabašokkide, meloni, papaia, banaanide, ananassi jms) roiskumist. Seetõttu ei ole soovitatav neid külmkapis hoida. Külmikus hoidmine võib aga kiirendada mõningate roheliste puuviljade järelvalmimist. Toatemperatuuril tuleks hoida sibulat, küüslauku, ingverit ja muid juurvilju.
- ▶ Ebameeldiv lõhn külmikus viitab sellele, et midagi on maha valgunud ja vajalik on külmkapi puhastamine. Vaadake osa „HOOLDUS JA PUHASTAMINE“.
- ▶ Erinevad toiduained tuleb nende omadustest lähtuvalt erinevatesse kohtadesse paigutada (joonis 5.14.1).

- 1 Vähi, juust jne
- 2 Munad, konservid, vürtsid jne
- 3 Joogid ja vedelad toiduained
Marineeritud ja konserveeritud
toiduained jne
- 4 Lihatooted, kala, toortoit
- 5/6 Purgid, piimatooted jne.
- 7 Puu- ja köögiviljad, aedsalat jne
- 8 Kõrvalt asetatud liha, vorstid jne

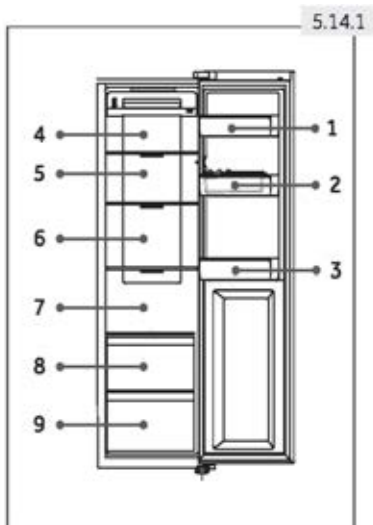

Toiduainete sügavkülmiku kambris säilitamine

- ▶ Jälgige, et sügavkülmiku temperatuur oleks $-18\text{ }^{\circ}\text{C}$.
- ▶ Kui vajalik on täiendavate toiduainete külmutamine, on 12 tundi enne seda soovitatav lülitada sisse kiirkülmutusfunktsioon Super-Freeze; väiksemate koguste korral piisab 4–6 tunnist.
- ▶ Soe toit tuleb enne sügavkülmiku kambrisse panemist toatemperatuurile jahutada.
- ▶ Väikesteks portsjoniteks lõigatud toiduained külmuvad kiiremini ning neid on lihtsam sulatada ja küpsetada. Soovituslikult võiks üks portsjon kaaluda vähem kui 2,5 kg.
- ▶ Toiduained tuleks enne sügavkülmikusse panemist pakendada. Pakendi välispind peab olema kuiv, et säilituskotid üksteise külge ei jääks. Pakkevahendid peavad olema lõhnatud, õhukindlad, mitterüggised ja toksiideta.
- ▶ Märkige pakendile külmutamise kuupäev, säilitusaeg ja toiduaine nimetus – see aitab vältida erinevatele toiduainetele kohalduvate säilitusähtaegade ületamist.
- ▶ **HOIATUS!** Hape, leelis, sool ja muud ained võivad sügavkülmiku sisepinda kahjustada. Ärge asetage selliseid aineid sisaldavaid toiduaineid (näiteks merekala) otse sisepinnale. Sügavkülmikusse loksunud soolane vesi tuleb koheselt eemaldada.
- ▶ Ärge ületage toiduainete tootjate määratud soovituslikke säilitusaegu. Võtke sügavkülmikust välja vaid vajalik kogus toitu.
- ▶ Toiduained tuleb nende omadustest lähtuvalt erinevatesse kohtadesse paigutada (joonis 5.14.2).

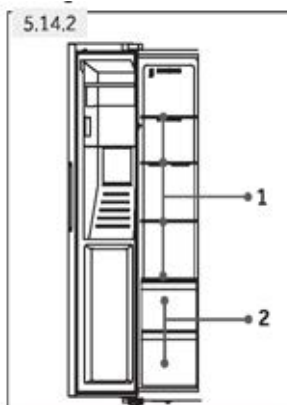

- 1 Vähem kaalukad esemed, nagu jäätis, köögiviljad, leib jne.
- 2 Suured/raskemad toiduportsjonid, näiteks kondiga liha grillimiseks jne.



Märkus! Hoiustamine

- ▶ Jahutuse tagamiseks jälgige, et toiduainete ja sensori vahekaugus oleks suurem kui 10 mm.
- ▶ Jahutusefekti tagamiseks jätke alumine sahtel seadme töötamise ajaks seadmesse.
- ▶ Jääd sisaldavaid toiduaineid (nt jäätist jne) tuleb hoida külmkambris, mitte pudelihoidjates. Temperatuuri muutused, millega pudelihoidjad kokku puutuvad, mis on tingitud ukse avamisest ja sulgemisest, võivad toitu sulatada.

- ▶ Sulatatud toit tuleb tarbida võimalikult kiiresti. Sulatatud toiduaineid ei tohi ilma eelnevalt küpsetamata uuesti külmutada – need võivad muutuda kasutuskõlbmatuks.
- ▶ Ärge pange sügavkülmiku kambrisse ülemäärases koguses uusi toiduaineid. Arvestage sügavkülmiku külmutusvõimsusega – vaadake osa „TEHNILISED ANDMED” või andmesildil välja toodud spetsifikatsioone.
- ▶ Toiduaineid võib sügavkülmikus, mille temperatuur on vähemalt -18°C , nende omadustest lähtuvalt 2–12 kuud hoida (näiteks liha võib säilitada 3–12 kuud ja köögivilju 6–12 kuud).
- ▶ Värske toidu külmutamisel vältige selle kokkupuudet juba külmutatud toiduainetega. Kohaldub sulamisoh!
- ▶ Sulatage külmutatud toiduaineid külmikus. Seeläbi langetavad külmutatud toiduaineid kambri temperatuuri ja aitavad säästa elektrienergiat.

Järgige poest ostetud külmutatud toiduainete säilitamisel alljärgnevaid suuniseid.

- ▶ Järgige säilitusaja osas tootjapoolseid soovitusi. Ärge ületage soovituslikku säilitustähtaega.
- ▶ Külmutatud toiduainete ostmise ja sügavkülmikusse panemise vaheline aeg peab olema võimalikult lühike – see aitab toidu kvaliteeti alal hoida.
- ▶ Ostke külmutatud toiduained, mida on säilitatud temperatuuril -18°C või madalamal temperatuuril.
- ▶ Hoiduge selliste toiduainete ostmisest, mille pakendil on jää või härmatis, mis viitab sellele, et tooted võivad olla osaliselt sulanud ja seejärel uuesti külmutatud. Säilitusaegne vahepealne temperatuuri tõus mõjutab toidu kvaliteeti.



Nõuanded energiatarbe vähendamiseks

- ▶ Veenduge, et seadme ventilatsioon vastab nõuetele (vaadake osa „PAIGALDAMINE“).
 - ▶ Ärge paigutage seadet otsese päikesevalguse kätte ega soojusallikate (näiteks ahju või kütteseadme) lähedusse.
 - ▶ Hoiduge tarbetult madalate temperatuuride seadistamisest. Mida madalam on temperatuuri säte, seda suurem on seadme energiatarbe.
 - ▶ Energiatarve suureneb mõningate funktsioonide (näiteks kiirkülmutusfunktsiooni Super-Freeze või kiirjahutusfunktsiooni Super-Cool) kasutamisel.
 - ▶ Laske soojal toidul enne selle külmkappi panemist maha jahtuda.
 - ▶ Hoidke külmkapi ust võimalikult vähest aega avatuna.
 - ▶ Õhuvoolu takistuste vältimiseks ärge täitke külmkappi liigselt.
 - ▶ Jälgige, et toiduainete pakendites oleks võimalikult vähe õhku.
 - ▶ Uksetihendid peavad olema puhtad, et uks alati korralikult sulguks.
 - ▶ Sulatage külmutatud toiduaineid külmiku kambris.
- Kõige energiasäästlikum konfiguratsioon nõuab, et seadme sahtlid, toidukast ja riiulid oleksid tehaseseisukorras ning toit tuleks paigutada nii kaugelt kui võimalik ilma õhukanali väljalaskeavasid blokeerimata.

Reguleeritavad riiulid

Riiulite kõrgust saab hoiustamisvajadustest lähtuvalt kohandada.

1. Riiuli ümberpaigutamiseks eemaldage see – tõstke riiuli tagaserva (1) ja tõmmake riiul välja (2) (joonis 7.1).
2. Riiuli uuesti külmikusse paigutamiseks asetage see kummalgi küljel olevatele eenditele ja lükake riiulit tahapoole, kuni selle tagaserv on külgedel olevatesse süvenditesse fikseeritud.



Märkus! Riiulid

Veenduge, et riiul on ühetasaselt paigutatud.

Eemaldatavad ukseriiulid/pudelihoidik

Ukseriiulid/pudelihoidiku saab puhastamiseks eemaldada:

1. Asetage käed riiuli/hoidiku mõlemale küljele ja tõstke seda ülespoole (1) (joonis 7.2).
2. Tõmmake ukseriiul/pudelihoidik (2) välja.
3. Ukseriiuli/pudelihoidija tagasi oma kohale panemiseks tehke ülaltoodud toimingud vastupidises järjekorras.

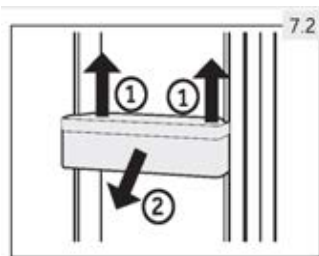

Eemaldatav sahtel

Külmiku või sügavkülmiku sahtli eemaldamiseks tõmmake see maksimaalselt välja (1), tõstke üles ja eemaldage (2) (joonis 7.3).

Sahtli tagasi oma kohale panemiseks tehke ülaltoodud toimingud vastupidises järjekorras.

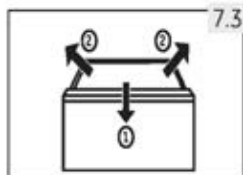

Jäämahuti

Jää valmistamise peatamine

Kui pikema aja jooksul ei ole jääd ega vett tarvis, võib veevarustuse ja seadme vahelise ventiili välja lülitada.

Jääkast tuleb lõhnade tekkimise vältimiseks puhastada, kuivatada ja seadmesse tagasi panna.

Jäämahuti eemaldamine (joonis 7.4.2)

1. Haarake mõlemast külgkäepidemest.
2. Tõstke mahuti üles.
3. Tõmmake mahuti välja.

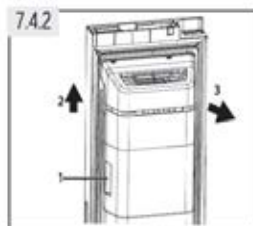

Jäämahuti uuesti paigaldamine (joonis 7.4.3)

Jäämahuti uuesti paigaldamiseks peab jäämahuti taga olev U-kujuline klamber (joonisel 7.4.3 nr 1) olema joondatud vastava metallkonstruktsiooniga. Järgige punkti 7.4.2 samme vastupidises järjekorras.

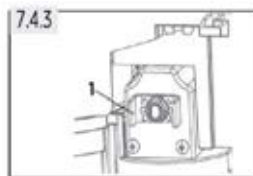
**Märkus: jääkast**

Niiskus võib jääkasti kondenseerida ja jäätada.

Valgusti

Ukse avamisel süttib valgusdiodiga sisevalgusti. Tulede intensiivsust ei mõjuta seadme ükski säte.

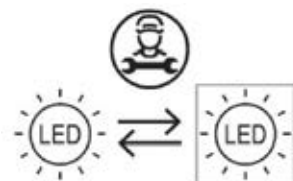

Valgusallikaid (valgusdioode) võib vahetada vaid kvalifitseeritud spetsialist.

Seadme valgusallika energiatõhususe klass on „G”.

kamber	Pinge	Maksimum- võimsus	Energiatõhususe klass	Mudel
Külmik	12 V	1. 5W	G	HSR3918FI*/HSO*IF9183 HSR3918EI*/HSO*IE9183 HSR5918DI*/HSO5918DI*
Sügavkülmik	12 V	1. 5W	G	HSO*ID9185 *+NP, NK, PG, PH, PB, PW, BP, GP, MB



HOIATUS!

Enne puhastamist lahutage külmkapp vooluvõrgust.

Üldised soovitused

Puhastage külmkappi siis, kui selles on vähe toiduaineid või see on tühi.

Külmkappi tuleb puhastada iga nelja nädala järel – see tagab seadme nõuetekohase hoolduse ja aitab vältida ebameeldiva lõhna teket.



HOIATUS!

- ▶ Seadme puhastamisel ei tohi kasutada abrasiivset harja, traatkäsna, pesuvahendi pulbrit, bensiini, amüülatsetaati, atsetooni, sarnaseid orgaanilisi lahuseid ega happelisi või leeliselisi lahuseid. Kahjustuste vältimiseks puhastage spetsiaalse külmkapipesuvahendiga.
- ▶ Ärge puhustage ega loputage seadet puhastamise ajal.
- ▶ Ärge kasutage seadme puhastamiseks veepihustit ega auru.
- ▶ Ärge puhastage külmi klaasriiuleid kuuma veega. Klaas võib järsu temperatuurimuutuse korral puruneda.
- ▶ Ärge puudutage sügavkülmiku kambri sisepinda, sest käed võivad kambri sisepinna külge jääda. Eriti suur on see oht siis, kui käed on märjad.
- ▶ Kütteperioodil kontrollige külmutatud toiduainete seisundit.

- ▶ Jälgige, et uksetihend oleks alati puhas.
- ▶ Puhastage külmkapi sisemust ja korpust soojas vees ning neutraalses puhastusvahendis niisutatud svammiga (joonis 8.1).
- ▶ Loputage ja kuivatage pehme riidelapiga.
- ▶ Tarvikuid võib puhastada üksnes sooja vee ja neutraalse puhastusvahendiga.
- ▶ Ärge puhastage seadme osi nõudepesumasinas.
- ▶ Enne seadme taaskäivitamist oodake vähemalt viis minutit, sest sagedane käivitamine võib kompressorit kahjustada.

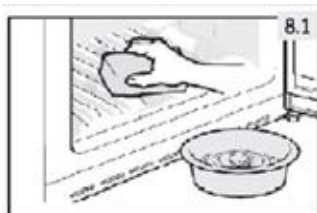

Jäämahuti puhastamine

Puhastage jäämahuti regulaarselt sooja veega, eriti kui jääkuubikud on vanad ja kaua seisnud. Kuivatage mahuti korralikult enne selle seadmesse tagasi panemist, et vältida jääkuubikute kleepumist seinte külge.

Sulatamine

Külmiku ja sügavkülmiku kambrite sulatamine on automaatne, nende käsitsi sulatamine ei ole vajalik.

Valgusdiodi vahetamine



HOIATUS!

Ärge asendage valgusdiodiga valgustit ise, seda võib vahetada vaid tootja või volitatud hooldustehnik.

Valgusallikaks on valgusdiod, millel on väike energiatarve ja pikk kasutusiga. Valgustiga seotud probleemide korral võtke ühendust klienditeenindusega. Vaadake osa „KLIENDITEENINDUS“.

Valgusti parameetrid on alljärgnevad: 12 V; max 3 W

Filtri vahetamine

Veefiltrit tuleb vahetada umbes iga 6 kuu järel, kui filtri vahetamise märgutuli (c) süttib (joonis 5.13).

Filtrikomplekti saab tellida KLIENDITEENINDUSE kaudu.



HOIATUS!

- ▶ Enne filtri vahetamist lahutage seadme väljalülitamiseks toitepistik pistikupesast.
- ▶ Lülitage veevarustus välja.

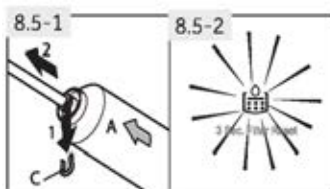

1. Eemaldage (1) lukustusklamber (C) filtri (A) mõlemalt küljelt ja eemaldage mõlemad torud (2) (joonis 8.5-1).
2. Paigaldage uus filter õigesse asendisse; nool näitab veevoolu suunda. Korrake 1. sammu vastupidises järjekorras.
3. Voolikute loputamiseks ühendage pistik pistikupesaga ja avage veekraan.
4. Lähtestage filtri vahetamise näidik: hoidke kolm sekundit all nuppu C (Filter reset), indikaator c lülitub välja (joonis 8.5-2).



HOIATUS!

- ▶ Veenduge alati, et ühendused oleksid kindlad, kuivad ja lekkevabad.
- ▶ Olge voolikuga ettevaatlik, et see ei puruneks ega oleks väärdunud või paindunud.

Pikaajaline mittekasutamine

Toimige alljärgnevalt, kui te ei kavatse seadet pikemat aega kasutada ning ei soovi aktiveerida külmiku energiasäästufunktsiooni Holiday.

- ▶ Lülitage veevarustus välja (mõni tund enne seadme väljalülitamist).
- ▶ Võtke toiduained külmkapist välja.
- ▶ Tühjendage ja puhastage jäämahuti.
- ▶ Lahutage toitekaabel.
- ▶ Puhastage seadet eespool kirjeldatud viisil.
- ▶ Hoidke ukсед lahti, et vältida halbade lõhnade teket sedame sees.
- ▶ Enne järgmist kasutamist tuleb paigaldada uus filter.



Märkus! Väljalülitamine

Lülitage külmkapp välja vaid siis, kui see on vältimatult vajalik.

Seadme teisaldamine

1. Võtke toiduained külmkapist välja ja lahutage seade vooluvõrgust.
2. Fikseerige riulid ning külmiku ja sügavkülmiku muud liikuvad osad kleeplindiga.
3. Seadet ei tohi külmutussüsteemi kahjustuste vältimiseks kallutada rohkem kui 45 kraadi.



HOIATUS!

- ▶ Ärge tõstke seadet selle käepidemetest.
- ▶ Ärge asetage seadet horisontaalselt põrandapinnale.

Paljusid tekkida võivaid probleeme saab kõrvaldada ilma mingite eriteadmisteta. Probleemide korral järgige allpool välja toodud suuniseid, enne kui võtate ühendust müüjijärgse teenindusega. Vaadake osa „KLIENDITEENINDUS“.



HOIATUS!

- ▶ Enne hooldustöötinguid lahutage seadme väljalülitamiseks toitepistik pistikupesast.
- ▶ Elektriseadmete remonditöid võivad teha vaid kvalifitseeritud elektrikud, sest ebaõige remondiga võivad kaasned märkimisväärsed kahjustused.
- ▶ Kahjustunud toitekaabli võib ohtude minimeerimiseks välja vahetada üksnes tootja, tootja volitatud hooldustehnik või sarnase kvalifikatsiooniga spetsialist.

Veaootsingu tabel

Probleem	Võimalik põhjus	Potentsiaalne korrigeeriv meede
Kompressor ei tööta.	<ul style="list-style-type: none"> • Toitepistik ei ole vooluvõrku ühendatud. • Aktiveeritud on seadme sulatustsükkel. 	<ul style="list-style-type: none"> • Ühendage toitepistik. • See on automaatse sulatamise korral normaalne.
Seade käivitub sageli või on selle käitustsükkel liiga pikk.	<ul style="list-style-type: none"> • Sise- või välistemperatuur on liiga kõrge. • Seade on olnud pikemat aega välja lülitatud. • Seadme uks ei ole korralikult suletud. • Ust avatakse liiga sageli või hoitakse seda liiga kaua lahti. • Sügavkülmiku kambrile on valitud liiga madal temperatuuri säte. • Ukse tihend on määrdunud, kulunud, pragunenud või mittesobiv. • Õhuringlus ei vasta nõuetele. • Jäämasin töötab. 	<ul style="list-style-type: none"> • Sellisel juhul on normaalne, kui käitustsükkel on tavalisest pikem. • Üldjuhul kulub seadmel ette nähtud temperatuuri saavutamiseks 8–12 tundi. • Sulgege uks, kontrollige, kas seade paikneb ühetasasel pinnal, ning veenduge, et ükski toiduaine ega anum ei takistaks ukse sulgemist. • Ärge avage ust liiga sageli. • Tõstke temperatuuri sätet, kuni saavutate rahuldava külmkapi temperatuuri. Külmkapi temperatuuri stabiliseerumiseks kulub 24 tundi. • Puhastage uksetihend või laske klienditeenindusel see asendada. • Tagage küllaldane ventilatsioon. • See on normaalne. Jäämasin lisab lisatöökoormust.
Külmiku sisemus on määrdunud ja/ või haiseb.	<ul style="list-style-type: none"> • Külmiku sisemus vajab puhastamist. • Külmkapis hoitakse intensiivse lõhnaga toitu. 	<ul style="list-style-type: none"> • Puhastage külmiku sisemus. • Pakendage toit korralikult ja õhukindlalt.

Probleem	Võimalik põhjus	Potentsiaalne korrigeeriv meede
Seadme sisetemperatuur on liiga madal.	<ul style="list-style-type: none"> • Temperatuur on seadistatud liiga madalale sättele. • Aktiveeritud on funktsioon Super-Cool / Super-Freeze või on see liiga kaua sisse lülitatud olnud. 	<ul style="list-style-type: none"> • Lähtestage temperatuuri säte. • Lülitage Super-Cool/ Super-Freeze funktsioon välja.
Seadme sisetemperatuur ei ole piisavalt madal.	<ul style="list-style-type: none"> • Temperatuur on seadistatud liiga kõrgele sättele. • Külmkappi on pandud liiga soe toit. • Külmkapis hoitakse liiga paljusid toiduaineid. • Toiduained on üksteisele liiga lähedale paigutatud. • Seadme uks ei ole korralikult suletud. • Ust avatakse liiga sageli või hoitakse seda liiga kaua lahti. 	<ul style="list-style-type: none"> • Lähtestage temperatuuri säte. • Jahutage soe toit enne selle külmkappi panemist. • Jälgige, et säilitatavate toiduainete kogus poleks ülemäära suur. • Jätke vajaliku õhuvoolu tagamiseks toiduainete vahele veidi ruumi. • Sulgege uks. • Ärge avage ust liiga sageli.
Niiskuse moodustumine külmiku kambri siseküljel.	<ul style="list-style-type: none"> • Ümbritsev keskkond on liiga soe ja liiga niiske. • Seadme uks ei ole korralikult suletud. • Ust avatakse liiga sageli või hoitakse seda liiga kaua lahti. • Toiduanumad või vedelikke sisaldavad nõud on katmata. 	<ul style="list-style-type: none"> • Tõstke temperatuuri. • Sulgege uks. • Ärge avage ust liiga sageli. • Laske kuumal toidul enne selle külmkappi panemist toatemperatuurile jahtuda ning katke toidud ja vedelikud.
Niiskus koguneb külmiku välispinnale või uste vahele.	<ul style="list-style-type: none"> • Ümbritsev keskkond on liiga soe ja liiga niiske. • Uks ei ole piisavalt tihedalt suletud. Seadmesisese külma õhu ja ümbritseva keskkonna sooja õhu kokkupuutel tekib kondensaat. 	<ul style="list-style-type: none"> • See on niisketes ilmastikuoludes normaalne ja muutub niiskustaseme langedes. • Jälgige, et uks oleks korralikult suletud.
Sügavkülmiku kambri on liigselt jääd ja härmatist.	<ul style="list-style-type: none"> • Toiduained ei olnud nõuetekohaselt pakendatud. • Seadme uks/sahtel ei ole korralikult suletud. • Ust avatakse liiga sageli või hoitakse seda liiga kaua lahti. • Ukse tihend on määrdunud, kulunud, pragunenud või mittesobiv. • Mõni ese või toiduanum ei võimalda ust korralikult sulgeda. 	<ul style="list-style-type: none"> • Pakendage toiduained alati korralikult. • Sulgege uks/sahtel. • Ärge avage ust liiga sageli. • Puhastage ukse tihend või laske see uuega asendada. • Paigutage ukse nõuetekohaseks sulgemiseks riulid, ukseriulid või külmkapis olevad toiduanumad ümber.
Uks ei sulgu korralikult.	<ul style="list-style-type: none"> • Külmik ei ole loodis. 	<ul style="list-style-type: none"> • Veenduge, et põrand on tasane ja tugev. Reguleeritavad jalad.

Probleem	Võimalik põhjus	Potentsiaalne korrigeeriv meede
Seadmest kostab anomaalseid helisid.	<ul style="list-style-type: none"> Seade ei paikne ühetasasel pinnal. Seade on mõne läheduses paikneva eseme vastas. 	<ul style="list-style-type: none"> Reguleerige seadme nivelleerimiseks jalgu. Eemaldage seadme vahetust ümbrusest esemed.
Veetilgad kogunevad külmi alumistesse sahtlitesse.	<ul style="list-style-type: none"> Niiskustase on liiga kõrge. 	<ul style="list-style-type: none"> Tõstke külmi kambri temperatuuri.
Seadmest kostab vee voolamisega sarnane vaikne heli.	<ul style="list-style-type: none"> See on normaalne. 	<ul style="list-style-type: none"> -
Kuulete alarmi piiksu.	<ul style="list-style-type: none"> Uks on lahti. 	<ul style="list-style-type: none"> Sulgege uks.
Kostub vaikne surisev heli.	<ul style="list-style-type: none"> Kondensniiskust vähendav süsteem on sisse lülitunud. 	<ul style="list-style-type: none"> See aitab vältida kondenseerumist ja on normaalne.
Seadme sisevalgusti või jahutusüsteem ei tööta.	<ul style="list-style-type: none"> Toitepistik ei ole vooluvõrku ühendatud. Seadme toitevarustus puudub. Valgusdiodiga valgusti on kahjustunud. Valguslülitid on blokeeritud. 	<ul style="list-style-type: none"> Ühendage toitepistik. Kontrollige ruumi elektrivarustust. Helistage elektriettevõttesse. Helistage valgusti vahetamiseks teenindusse. Ühendage toiteallikas lahti. Otsige üles tulede lüliti ja liigutage seda paar korda, et näha, kas see aitab kinni jäänud toitu lahti päästa.
Külmkapi küljed ja ukseliist soojenevad.	<ul style="list-style-type: none"> See on normaalne. 	<ul style="list-style-type: none"> -
Veedosaatorist ei saa vett ega jääkuubikuid	<ul style="list-style-type: none"> Veekraan on suletud. Sisselaskevoolik on keerdus. Veesurve on alla 0,15 MPa Filter on blokeeritud Uks ei ole täielikult suletud. Jahutusvee/jäämasina funktsioon ei ole aktiveeritud Mahutis pole jääkuubikuid Jääkuubikud kleepuvad kokku. Sügavkülmi temperatuur on seatud liiga kõrgele. 	<ul style="list-style-type: none"> Kontrollige veekraani. Kontrollige sisselaskevoolikut. Kontrollige veesurvet. Vahetage filter välja. Sulgege uks. Jaheda vee/jäämasina funktsiooni aktiveerimine Oodake, kuni jääkuubikud on valmis. Võtke jääkamakas välja, purustage see ja asetage kuubikud tagasi jääkasti. Langetage sügavkülmi temperatuuri.
	Pidage meeles, et esimeste jääkuubikute valmistamiseks võib kuluda kuni 12 tundi.	
Toodetakse ainult väikseid jääkuubikuid.	<ul style="list-style-type: none"> Filter vajab vahetamist. 	<ul style="list-style-type: none"> Vahetage filter

Probleem	Võimalik põhjus	Potentsiaalne korrigeeriv meede
Jäädosaator on kinni kiilunud.	<ul style="list-style-type: none"> Veesurve on alla 0,15 MPa Vesi on jääkastis võlli külge külmunud. Võll lükkab jää välja. Jääkuubikud jäävad jäämasina ja jääkasti vahele kinni. Ülejäänud jääkuubikud suunati jääkasti. 	<ul style="list-style-type: none"> Kontrollige veesurvet Eemaldage jääkast. Puhastage ja kuivatage võll. Vahetage kast välja. Eemaldage jääkuubikud jäämasina ja jääkasti vahelt. Väljastada saab ainult jäämasina toodetud jääkuubikuid.
Jääkuubikud lõhnavad ja maitsevad ebaneeldivalt.	<ul style="list-style-type: none"> Jäämasina funktsiooni ei kasutata sageli. Pakkimata toitu hoitakse sügavkülmikus. 	<ul style="list-style-type: none"> Jää võib külge võtta teiste ainete lõhna ja maitse. Visake jääkuubikud ära.
Kuulete voolava vee heli või jääkuubikute kukkumist Seadmest lekib vett	<ul style="list-style-type: none"> See on normaalne, kui jää- või veefunktsioon on aktiveeritud Veesurve on liiga kõrge. Veevoolik on kahjustatud. 	<ul style="list-style-type: none"> - Katkestage toiteallikas, sulgege veekraan ja helistage klienditeenindusse Teavitage juhtunust klienditeenindust.
Juhtpaneelil kuvatakse veakood.	<ul style="list-style-type: none"> Tekkis elektriline talitlushäire. 	

Voolukatkestus

Voolukatkestuse korral peaks toit umbes viis tundi ohutult külmana püsima. Järgige pikaajalise voolukatkestuse korral alljärgnevaid soovitusi, millest kinnipidamine on eriti oluline suvel.

- ▶ Avage ust/sahtlit nii harva kui võimalik.
- ▶ Voolukatkestuse korral ärge pange külmkappi uusi toiduaineid.
- ▶ Kui voolukatkestusest on ette teatatud ja katkestus kestab kauem kui viis tundi, valmistage jääd, pange see sobivasse anumasse ja asetage külmiku kambri ülemisse sektsiooni.
- ▶ Kohe pärast toitevarustuse taastumist on tarvis toiduained üle vaadata.
- ▶ Külmkapi sisetemperatuur tõuseb voolukatkestuse või muu rikke korral, mistõttu vähenevad nii toiduainete säilivusaeg kui ka nende kvaliteet ja söödavus. Terviseriskide minimeerimiseks tuleks kõik üles sulanud toiduained koheselt tarbida või küpsetada ja uuesti külmutada (kui see on asjakohane).



Märkus! Voolukatkestuse aegne sätete talletamine

Pärast toitevarustuse taastumist lülitub seade sisse toitekatkestusele eelnenud sätetega.

Lahtipakkimine



HOIATUS!

- ▶ Külmkapp on raske. Seda peab teisaldama vähemalt kaks inimest.
- ▶ Hoidke kõiki pakendi komponente lastele kättesaamatus kohas ja kõrvaldage need keskkonnasäästlikult.
- ▶ Võtke seade pakendist välja.
- ▶ Eemaldage kõik pakkematerjalid, sealhulgas läbipaistev kaitsekile.

Keskkonningimused

Toatemperatuur peaks alati jääma vahemikku 10–38 °C, sest toatemperatuur võib mõjutada seadmesisest temperatuuri ja külmkapi energiatarvet. Ärge paigaldage seadet ilma isolatsioonita muude soojust kiirgavate seadmete (näiteks ahju või teise külmiku) lähedusse.

- Subnormaalne (SN): see külmutusseade on ette nähtud kasutamiseks kohas, kus ümbritseva õhu temperatuur jääb vahemikku 10 °C kuni 32 °C.
- Normaalne (N): see külmutusseade on ette nähtud kasutamiseks kohas, kus ümbritseva õhu temperatuur jääb vahemikku 16 °C kuni 32 °C.
- Subtroopiline (ST): see külmutusseade on ette nähtud kasutamiseks kohas, kus ümbritseva õhu temperatuur jääb vahemikku 16 °C kuni 38 °C.
- Troopiline (T): see külmutusseade on ette nähtud kasutamiseks kohas, kus ümbritseva õhu temperatuur jääb vahemikku 16 °C kuni 43 °C.

Ruuminõuded

Ukse avamiseks vajalik ruum (joonis 10.3):

Seadme laius: 158,8 cm

Seadme sügavus: 110,3 cm

Ventilatsiooni ristlõige

Ohutuskaalutlustel seadme küllaldase ventilatsiooni tagamiseks tuleb järgida välja toodud ventilatsiooni ristlõikega seonduvaid nõudeid (joonis 10.4).

Märkus! Autonoomne külmutusseade ei ole mõeldud kasutamiseks integreeritud seadmena.

Magaveeühendus

Järgige allolevaid paigaldusjuhiseid (joonised 10.5-1 kuni 10.5-6).



HOIATUS!

- ▶ Soovitav on lasta seadet paigaldada kvalifitseeritud tehnikul.
- ▶ Veenduge, et toitepistik on pistikupesast lahti ühendatud.
- ▶ Veenduge, et veevarustus on blokeeritud.
- ▶ Vooliku ja olmeveeühenduse vahele tuleb paigaldada sulgeventiil, mis peab olema pärast paigaldamist kergesti ligipääsetav, et veevarustuse saaks vajaduse korral katkestada.
- ▶ Ühendage ainult külma vee ühendusega.
- ▶ Kasutage ainult kaasasolevat voolikukomplekti.

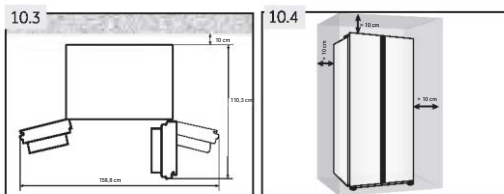



HOIATUS!

- ▶ Ühendage ainult joogiveearustusega. Veefilter filtreerib veest ainult mustust ning muudab jää puhtaks ja hügieeniliseks. See ei saa steriliseerida ega hävitada mikroobe ega muid kahjulikke aineid.
- ▶ Liiga kõrge veesurve voolikus võib seadet kahjustada. Paigaldage rõhureduktor, kui veesurve voolikus ületab 0,6 MPa.
- ▶ Enne ühendamist kontrollige, kas vesi on puhas ja selge.



Märkus! Veeühendus

- ▶ Külma vee rõhk peab olema 0,15-0,6 MPa.
- ▶ Veevooliku maksimaalne lubatud pikkus on 8 meetrit. Pikemad voolikud mõjutavad jääkuubikuid ja külma vee sisaldust.
- ▶ Ümbritseva õhu temperatuur peab olema vähemalt 0 °C.
- ▶ Hoidke veevoolik eemal soojusallikatest.

1. Lõigake toru kaheks vajaliku pikkusega tükiks, et ühendada filter (A) seadme (B1) ja veekraaniga (B2) (joonis 10.5-1). Tehke terava noaga kindlasti nelinurkne lõige.
2. Sisestage toru (B1) umbes 12 mm sügavusele veefiltri (A) kinnitusseadmesse (joonis 10.5-2). Paigaldage filter kindlasti õiges suunas. Nool näitab veevoolu suunda.
3. Kinnitage toru lukustusklambriga (C) vastavalt joonisele 10.5-3.
4. Korrake samme 2 ja 3 filtri teisel küljel oleva toruga (B2).
5. Ühendage toru ots (B2) ühe adapteriga D või E ja F, mis sobib veetorustikuga (joonis 10.5-4).
6. Eemaldage seadme tagaküljel olev kork (joonis 10.5-5).
7. Ühendage B1 ots seadme tagaküljel asuva ventiiliga (joonis 10.5-6).
8. Avage veekraan, et kontrollida, kas süsteem on lekkevaba, ja loputage toru läbi.

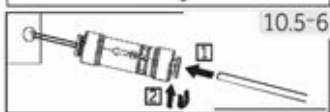
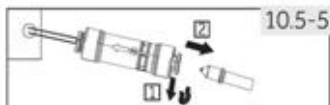
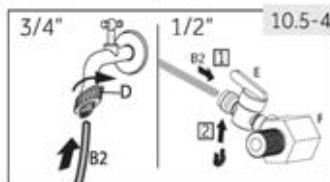
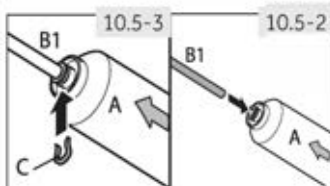
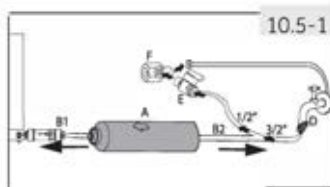

HOIATUS!

- ▶ Veenduge alati, et ühendused oleksid kindlad, kuivad ja lekkevabad.
- ▶ Jälgige, et voolik ei oleks surve all, väändunud ega paindunud.

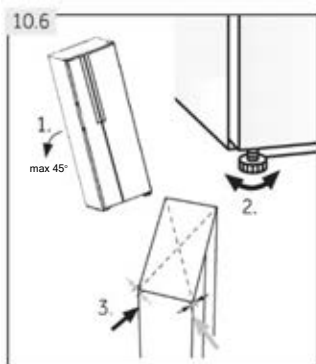

Seadme tsentreerimine ja nivelleerimine

Seade tuleb paigutada ühetasasele ja stabiilsele pinnale.

1. Kallutage seadet veidi tahapoole (joonis 10.6). Reguleerige jalad soovitud kõrgusele.
2. Veenduge, et vahekaugus hingepoolest seinast on vähemalt 10 mm.
3. Kontrollige seadme stabiilsuse hindamiseks selle diagonaaltelgi. Mõningane kalle kummaski suunas peaks olema ühesugune. Vastasel juhul võib karkass deformeeruda, millega võiks kaasneda uksetihendite leke. Kerge kaldenurk tagakülje suunas hõlbustab ukse sulgemist.

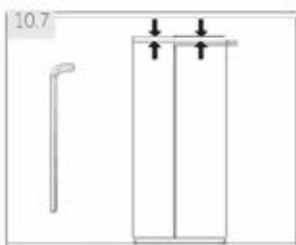

Uste täppisreguleerimine

Kui ukсед ei ole pärast uste jalgade abil nivelleerimist ikka veel ühel tasandil, saab selle ebakõla kõrvaldada, keerates mutrivõtmeega külmutusukse paremas alumises nurgas olevat hinge tõstevõlli (joonis 10.7)

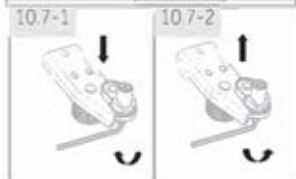

Keerake mutrivõtmeega tõstevõlli päripäeva madalama ukse kõrgusele (joonis 10.7-1).

Keerake mutrivõtmeega tõstevõlli vastupäeva, et ust tõsta (joonis 10.7-2).



HOIATUS!

Ärge reguleerige hinge tõstevõlli liigselt, kuna see võib põhjustada võlli algsest lukustatud asendist vallandumise. (Reguleeritav kõrguste vahemik: 3 mm)

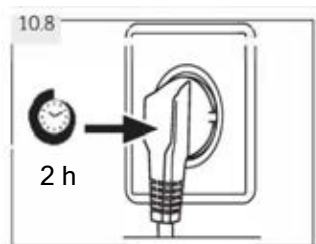

Ooteaeg

Kasutajapoolset sekkumist mittevajav määrdõli asub kompressoris olevas kapslis. Õli võib transportimisega kaasneva seadme kaldumise tõttu suletud torustikku voolata. Oodake enne seadme vooluvõrku ühendamist vähemalt kaks tundi (joonis 10.8), et õli saaks tagasi kapslisse valguda.

Seadme vooluvõrku ühendamine

Enne seadme vooluvõrku ühendamist kontrollige, kas:

- ← Toiteallika pistik ja kaitse sobivad vastavalt andmesildile.
- ← Pistikupesa on maandatud ja ei kasutata pikenduskontakte ega pikendusjuhtmeid.
- ← Pistik ja pistikupesa vastavad rangelt standarditele.
Ühendage pistik nõuetekohaselt paigaldatud pistikupessa.



HOIATUS!

Riskide vältimiseks peab klienditeenindus kahjustatud toitejuhtme välja vahetama (vt garantiikaarti).

Ukse eemaldamine ja paigaldamine

Kui teil on vaja seadme ukseid eemaldada, järgige allolevaid ukse eemaldamise ja paigaldamise juhiseid. (Joonis 10.10).



HOIATUS!

- ← Enne selle toimingute tegemist lülitage seade välja ja eemaldage pistik pistikupesast.
- ← Blokeerige veevarustus.
- ← Seade on raske. Käsitsege seadet alati vähemalt kahe inimesega.
- ← Ärge kallutage seadet üle 45° ega asetage seda horisontaalselt põrandale.
- ← Uks võib alla kukkuda ja inimesi vigastada või nende toimingute käigus kahjustada saada, jätka

1. Vabastage kahe liitmiku vasakpoolne külg seadme alumises vasakus eesmises nurgas olevast veest: vajutage ja hoidke klambrit all, nagu näidatud, ning eemaldage veetoru (joonis 10.10-1).

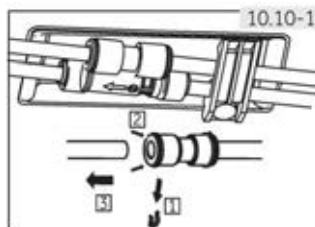

2. Keerake lahti hingekatte kruvi ja eemaldage kate (joonis 10.10-2). Sügavkülmiku ukse eemaldamisel eemaldage kõik kaablid, välja arvatud maanduskaabel.

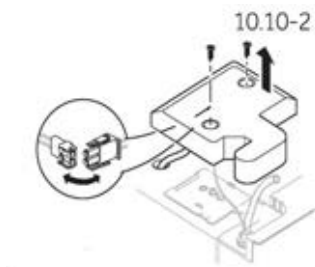

3. Lõdvendage kruvid, mis hoiavad ülemist hinge paigal, seejärel eemaldage hing. (Joonis 10.10-3).
4. Tõstke ust selle eemaldamiseks (joonis 10.10-4). Sügavkülmiku ukse eemaldamisel tõstke seda piisavalt kõrgele, et eemaldada seadme põhjas olev veeühendus.
5. Pange uks tagasi, läbides ukse eemaldamise etapid vastupidises järjekorras. Veenduge, et maandusjuhe on kruviga kinnitatud.
6. Paigaldage veeühendus uuesti.

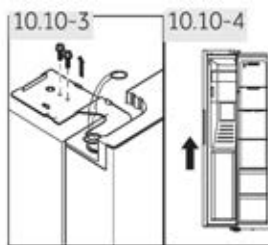
**Märkus: külmiku uks**

Pildid näitavad sügavkülmiku ukse eemaldamist. Külmkapi ukse jaoks kasutage vastavaid osi teiselt poolt.

11.1 Tooteleht vastavalt määrusele (EL) № 2019/2016

Kaubamärk	Haier
mudeli identifikaator	HSR3918FI/HSO1F9183/HSR3918EI/HSO1E9183/ HSR5918DI*/H5O5918DI*/H5O*ID9185
mudeli kategooria	Frigorifico-congelador
energiatõhususe klass	F/F/E/E/D/D/D
Aastane energiatarbimine (kWh aasta kohta) ¹⁾	393/393/317/317/253/253/253
Külmiku maht (L)	337/337/337/337/333/333/333
Külmutusmaht (L)	178
Tärnide arv	
Teiste sektiioonide temperatuur > 14 °C	ei
Sistema no frost	Si
Temperatuuri tõusu aeg (h)	5
Külmutusvõimsus (kg/24h)	10
kliimaklass	SN-N-ST
Seade on ette nähtud kasutamiseks kohas, kus ümbritseva õhu temperatuur on vahemikus 10 °C ja 38 °C.	
Müraklass ja õhus leviva müra tase (db (A) re 1pW)	C(40)
Tüüp	Autonoomne

¹⁾ 24-tunnise standardkatse tulemuste põhjal. Tegelik energiatarbimine oleneb seadme kasutusviisist ja asukohast.

11.2 Täiendavad tehnilised andmed

Mahutavus (l)	515/515/515/515/511/511/511
Pinge/sagedus	220-240V~/50 Hz
Sulatuse sisendvõimsus (W)	200
Peakaitse (A)	15
Külmutusaine	R600a
Veesurve MPa	0,15-0,6
Mõõtmed (K/L/S millimeetrites)	1775/908/659

11.3 Standardid ja direktiivid 

Seade vastab kõigi kohaldatavate Euroopa Ühenduse direktiivide ja asjaomaste ühtlustatud standardite nõuetele, mille alusel omistatakse tootele CE-vastavusmärgis.

Soovitame pöörduda küsimuste korral Haieri klienditeeninduse poole ning kasutada originaalvaruosi.

Seadmega seotud probleemide puhul vaadake esmalt osa „VEAOTSING“.

Kui seal täpsustatud meetmed ei kõrvalda probleemi:

- ▶ võtke ühendust kohalikuga edasimüüjaga või
- ▶ avage veebileht www.haier.com, kus on välja toodud telefoninumbrid ja korduma kippuvad küsimused ning kus saab esitada garantiinõude.

Meie teenusega ühenduse võtmiseks veenduge, et teil on olemas järgmine teave. Teabe leiате andmesildilt.

Mudel _____ SEERIANR. _____

Garantiinõuete korral kontrollige ka tootega kaasasolevat garantiikaarti.

Üldiste äriküsimuste korral kasutage alljärgnevaid ettevõtte Euroopa esinduste aadresse.

Haieri Euroopa aadressid			
Riik*	address	Riik*	address
Itaalia	Haier Europe Trading SRL Via De Cristoforis 12 21100 Varese ITALIA	Francia	Haier France SAS 3-5 rue des Graviers 92200 Neuilly sur Seine FRANCIA
Hispaania Portugal	Haier Iberia SL Pg. Garcia Faria, 49-51 08019 Barcelona ESPANA	Belgia (FR) Belgia (NL) Holland Luksemburg	Haier Benelux SA Anderlecht Route de Lennik 451 BÉLGICA
Saksamaa/ Austria	Haier Deutschland GmbH Hewlett-Packard-Str. 4 D-61352 Bad Homburg ALEMANIA	Polonia check Ungari Kreeka Rumeenia Venemaa	Haier Poland Sp. zo.o. Al. Jerozolimskie 181B 02-222 Warszawa POLONIA
Ühendku- ningriik	Haier Appliances UK Co. Ltd. One Crown Square Church Street East Woking, Surrey, GU21 6HR RU		

*Lisateavet leiате veebilehelt www.haier.com

*** Külmutusseadme garantii kestus:**

Minimaalne garantii on: Euroopa Liidu riikides kaks aastat, Türgis kolm aastat, Ühendkuningriigis üks aasta, Venemaal üks aasta, Rootsis kolm aastat, Serbias kaks aastat, Norras viis aastat, Marokos üks aasta, Alžeerias kuus kuud ning Tuneesias ei ole garantii andmine seaduse alusel nõutav.

*** Seadme remondiks vajalike varuosade periood:**

Termostaadid, temperatuuriandurid, trükkplaadid ja valgusallikad on saadaval vähemalt seitse aastat pärast mudeli viimase seadme müümist.

* Ukse käepidemed, uksehinged, alused ja sahtlid on saadaval vähemalt seitse aastat ning uksetihendid vähemalt kümme aastat pärast mudeli viimase seadme turustamist.

*** Tehniline tugi**

Tehnilise toega ühendust võtmiseks avage veebileht <https://corporate.haier-europe.com/en/> ning valige asjaomane tootemark ja riik. Teid suunatakse konkreetsele veebilehele, kust leiate telefoninumbri ja vormi tehnilise toega ühenduse võtmiseks.

* Toote kohta lisateabe saamiseks vt: <https://eprel.ec.europa.eu/>



Naudotojo vadovas

Šaldytuvas-šaldiklis

HSR3918FI*

HSO*IF9183

HSR3918EI*

HSO*IE9183

HSR5918DI*

HSO5918DI*

HSO*ID9185

*=MP,MX,PG,PH,PB,PW,BP,GP,MB

LT

Haier

Dėkojame, kad įsigijote „Haier“ gaminį.

Prieš naudodami šį prietaisą, atidžiai perskaitykite šias instrukcijas. Instrukcijose yra svarbios informacijos, kuri padės geriausiai naudotis prietaisu ir užtikrinti saugų ir tinkamą jo įrengimą, eksploatavimą ir priežiūrą.

Laikykite šį vadovą patogioje vietoje, kad visada galėtumėte juo vadovautis ir saugiai bei tinkamai naudoti prietaisą.

Jei prietaisą parduodate, atiduodate arba paliekate persikeldami į kitą būstą, taip pat turite perduoti šį vadovą, kad naujasis savininkas galėtų susipažinti su prietaisu ir saugos įspėjimais.



Simbolių paaiškinimas



Įspėjimas – svarbi saugos informacija

Bendroji informacija ir patarimai



Aplinkosaugos informacija



Utilizavimas

Padėkite apsaugoti aplinką ir žmonių sveikatą. Išmeskite pakuotę į atitinkamus konteinerius skirtus perdirbimui. Padėkite perdirbti elektros ir elektronikos prietaisų atliekas. Neišmeskite šiuo simboliu pažymėtų prietaisų su buitineis atliekomis. Gražinkite gaminį į vietos perdirbimo įmonę arba kreipkitės į savivaldybės biurą.



ĮSPĖJIMAS!

Traumos arba uždegimo pavojus!

Šaldytuvai ir dujos turi būti utilizuojami profesionaliai. Prieš tinkamai utilizuodami įsitikinkite, kad šaldalo kontūro vamzdeliai nepažeisti. Atjunkite prietaisą nuo maitinimo šaltinio. Nupjunkite maitinimo kabelį ir išmeskite. Išimkite padėklus ir stalčius, taip pat durelių fiksatorių ir tarpiklius, kad vaikai ir naminiai gyvūnai neužsidarytų prietaise.

Seni prietaisai vis dar turi tam tikrą likutinę vertę. Ekologiškas šalinimo būdas užtikrins, kad vertingos žaliavos bus atgautos ir vėl panaudotos.

Ozonui nekenksminga degioji medžiaga ciklopentanas naudojamas kaip izoliacinių putų plėstuvas.

Užtikrindami tinkamą šio gaminio utilizavimą, padėsite išvengti galimų neigiamų pasekmių aplinkai ir žmonių sveikatai, kurios galėtų būti sukeltos priešingu atveju.

Norėdami gauti išsamesnės informacijos apie šio gaminio perdirbimą, kreipkitės į vietos valdžios instituciją, buitinių atliekų šalinimo tarnybą ar specialistų valdomą parduotuvę, kurioje įsigijote gaminį.

1 – Saugos informacija	4
2 – Numatytoji paskirtis	9
3 – Produkto aprašymas.....	12
4 – Valdymo skydelis.....	13
5 – Naudojimas.....	14
6 – Energijos taupymo patarimai	24
7 – Įranga.....	25
8 – Priežiūra ir valymas	27
9 – Trikčių šalinimas	30
10 – Įrengimas	34
11 - Techniniai duomenys	39
12 - Klientų aptarnavimas	40

Prieš pirmą kartą įjungdami prietaisą, perskaitykite toliau pateiktus saugos patarimus!



ĮSPĖJIMAS!

Prieš naudodami pirmą kartą

- ▶ Įsitinkite, kad prietaisas nebuvo pažeistas transportuojant.
- ▶ Nuimkite visas pakuotės medžiagas ir laikykite vaikams nepasiekiamoje vietoje.
- ▶ Prieš įrengdami prietaisą palaukite bent dvi valandas, kad įsitikintumėte, jog šaldalo kontūras veikia visiškai tinkamai.
- ▶ Prietaisą perkelti į kitą vietą turi bent du asmenys, nes jis sunkus.

Įrengimas

- ▶ Prietaisą reikia pastatyti gerai vėdinamoje vietoje. Užtikrinkite bent 10 cm tarpą virš prietaiso ir aplink jį.
- ▶ **ĮSPĖJIMAS.** Ventilacijos angos, esančios prietaiso korpuse arba įmontuotoje konstrukcijoje, turi likti neuždengtos.
- ▶ Niekada nestatykite prietaiso drėgnoje vietoje ar ten, kur jis galėtų būti aptaškytas vandeniu. Minkšta švaria šluoste nuvalykite ir nusausinkite vandens pirus ir dėmes.
- ▶ Neįrengkite prietaiso tiesioginiuose saulės spinduliuose arba šalia karščio šaltinių (pvz., viryklių, šildytuvų).
- ▶ Įtaisykite prietaisą jo dydžiui ir naudojimui tinkamoje vietoje.
- ▶ Įsitinkite, kad elektrotechnikos informacija vardinių duomenų plokštelėje atitinka maitinimo šaltinį. Jei ne, kreipkitės į elektriką.
- ▶ Prietaisas maitinamas iš 220–240 V kintamosios srovės, 50 Hz maitinimo šaltinio. Dėl neįprastų įtampos svyravimų prietaisas gali neįsijungti, taip pat gali sugesti temperatūros reguliatorius ar kompresorius arba veikdamas gali skleisti neįprastą triukšmą. Tokiu atveju reikia sumontuoti automatinį reguliatorių.
- ▶ Nenaudokite kelių kištukų adapterių ir ilginamųjų kabelių.
- ▶ **ĮSPĖJIMAS.** Už prietaiso nelaikykite kelių nešiojamųjų kištukinių lizdų arba nešiojamųjų maitinimo šaltinių.
- ▶ **ĮSPĖJIMAS.** Pastatydami prietaisą įsitinkite, kad maitinimo laidas neįstrigęs ir nepažeistas.
- ▶ Neužlipkite ant maitinimo kabelio.

**ĮSPĖJIMAS!**

- ▶ Energijos tiekimui naudokite atskirą įžemintą lizdą, kuris būtų lengvai pasiekiamas. Prietaisas turi būti įžemintas.

Taikoma tik JK. Prietaiso maitinimo kabelis yra su 3 laidų (įžeminimo) kištuku, kuris tinka standartiniam 3 laidų (įžemintam) lizdai. Nenujunkite ir neišmontuokite trečiojo kaiščio (įžeminimo). Įrengus prietaisą, kištukas turi būti pasiekiamas.

- ▶ **ĮSPĖJIMAS.** Nepažeiskite šaldalo kontūro.

Kasdienis naudojimas

- ▶ Šį prietaisą gali naudoti vaikai nuo 8 metų ir asmenys, kurių fiziniai, jutiminiai ar protiniai gebėjimai yra riboti arba kurie neturi patirties ir žinių, jei jie prižiūrimi arba jiems duoti nurodymai, kaip saugiai naudoti prietaisą, ir jie supranta su tuo susijusius pavojus.
- ▶ Vaikai negali žaisti su prietaisu.
- ▶ Vaikams nuo 3 iki 8 metų leidžiama pakrauti ir iškrauti šaldymo prietaisus, bet neleidžiama jų valyti ir įrengti.
- ▶ Neleiskite prie prietaiso artintis vaikams iki 3 metų, nebent jie būtų nuolat prižiūrimi.
- ▶ Vaikai be priežiūros negali valyti ir tvarkyti šio prietaiso.
- ▶ Prietaisas turi būti pastatytas taip, kad kištukas būtų pasiekiamas.
- ▶ Jei prie prietaiso nuteka akmens anglių dujų ar kitų degių dujų, užsukite tekančių dujų čiaupą, atidarykite duris, langus, ir neatjunkite šaldytuvo / šaldiklio ar kito prietaiso maitinimo kabelio.
- ▶ Atminkite, kad prietaisas nustatytas veikti esant tam tikram aplinkos temperatūros intervalui nuo 10 °C iki 38 °C. Prietaisas gali veikti netinkamai, jei ilgą laiką paliekamas aukštesnėje arba žemesnėje nei nurodyta temperatūroje.
- ▶ Nedėkite nestabilių daiktų (sunkių daiktų, talpyklų, pripildytų vandens) ant šaldytuvo / šaldiklio viršaus, kad nesusižeistumėte dėl kritimo ar elektros smūgio, kurį sukelia sąlytis su vandeniu.
- ▶ Netraukite prietaiso paėmę už durelių lentynų. Durelės gali iškrypti, gali iškristi butelių laikiklis arba prietaisas gali apvirsti.

**ĮSPĖJIMAS!**

- ▶ Atidarykite ir uždarykite dureles tik rankenomis. Tarpas tarp durelių ir spintelės labai mažas. Nekiškite rankų į šias vietas, kad neprispaustų pirštų. Atidarykite arba uždarykite šaldytuvo / šaldiklio dureles tik tada, kai jų judėjimo zonoje nėra vaikų.
- ▶ Šaldiklyje nelaikykite butelių ar skardinių su alumi, gėrimais, kitais skysčiais (įskaitant didelės koncentracijos alkoholį), o ypač gazuotų gėrimų, nes šaldomi jie sprogs.
- ▶ Šiame prietaise nelaikykite sprogstamųjų medžiagų, pvz., aerozolių skardinių su skystais degalais.
- ▶ Taip pat prietaise nelaikykite vaistų, bakterijų ar cheminių medžiagų. Šis prietaisas yra buitinis. Nerekomenduojama jame laikyti medžiagų, kurioms reikia tikslios temperatūros kontrolės.
- ▶ Patikrinkite maisto būklę, jei šaldiklis atšilo.
- ▶ Šaldytuvo skyriuje be reikalo nenustatykite itin žemos temperatūros. Nustačius dideles vertes gali būti pasiekta minusinė temperatūra. Dėmesio: buteliai gali sprogti.
- ▶ Nelieskite užšaldytų produktų drėgnomis rankomis (mūvėkite pirštines). Nevalgykite ką tik iš šaldiklio išimtų ledų. Kyla pavojus prišalti arba gali atsirasti šalčio pūslelių. PIRMOJI pagalba: nedelsiant pakišti po šaltu vandeniu. Neplėšti!
- ▶ Dirbdami nelieskite šaldiklio kameros vidinio paviršiaus, ypač šlapiomis rankomis, nes rankos gali prišalti prie paviršiaus.
- ▶ Nutrūkus elektros tiekimui arba prieš valydami atjunkite prietaisą nuo elektros tinklo. Prieš įjungdami prietaisą palaukite bent 7 minutes, nes dažnai įjungiant gali sugesti kompresorius.
- ▶ **ĮSPĖJIMAS.** Nenaudokite elektros įrenginių šio prietaiso maisto produktų laikymo skyriuose, nebent jie atitinka gamintojo rekomendaciją.

**ĮSPĖJIMAS!****Priežiūra / valymas**

- ▶ Vaikai, atliekantys prietaiso valymą ir priežiūrą, turi būti prižiūrimi.
- ▶ Prieš atlikdami bet kokius įprastus priežiūros darbus atjunkite prietaisą nuo elektros tinklo. Prieš įjungdami prietaisą palaukite bent 7 minutes, nes dažnai įjungiant gali sugesti kompresorius.
- ▶ Atjunkite prietaisą laikydami kištuką, o ne kabelį.
- ▶ Prietaiso nevalykite kietais šepetiais, vieliniais šepetiais, skalbimo milteliais, benzinu, amilacetatu, acetonu ir panašiais organiniais tirpalais, taip pat rūgštiniais arba šarminiais tirpalais. Kad išvengtumėte pažeidimų, valykite specialiu šaldytuvo / šaldiklio plovikliu. Galų gale naudokite šiltą vandenį ir valgomosios sodos tirpalą – maždaug šaukštas valgomosios sodos litrai / kvortai vandens. Kruopščiai išplaukite vandeniu ir sausai iššluostykite. Nenaudokite valymo miltelių ar kitų abrazyvinių valiklių. Išimamų dalių neplaukite indaplovėje.
- ▶ Negrandykite prišalusio ledo aštriais daiktais. Nenaudokite purškalo, elektrinių šildytuvų, pvz., šildytuvo, plaukų džiovintuvo, garinių valytuvų ar kitų šilumos šaltinių, kad nesugadintumėte plastikinių dalių.
- ▶ **ĮSPĖJIMAS.** Nenaudokite mechaninių įtaisų ar kitų priemonių atitirpinimo procesui greitinti, išskyrus gamintojo rekomenduojamas priemones.
- ▶ Jei maitinimo laidas pažeistas, jį turi pakeisti gamintojas, jo techninės priežiūros atstovas arba panašios kvalifikacijos asmenys, kad būtų išvengta pavojaus.
- ▶ Nebandykite remontuoti, ardyti ar modifikuoti prietaiso patys. Prireikus remonto, susisieki su mūsų klientų aptarnavimo skyriumi.
- ▶ Jei apšvietimo lemputės perdegė, jas turi pakeisti gamintojas, jo techninės priežiūros atstovas arba panašios kvalifikacijos asmenys, kad būtų išvengta pavojaus.
- ▶ Pašalinkite dulkes nuo įrenginio galinės dalies bent kartą per metus, kad išvengtumėte gaisro pavojaus ir būtų našiau vartojama energija.

- ▶ Valydami ant prietaiso nepurkškite ir nepilkite skysčių.
- ▶ Prietaisui valyti nenaudokite vandens purkštuvo ar garų.
- ▶ Neplaukite šalto lentynų ar durelių stiklo karštu vandeniu. Dėl staigaus temperatūros pokyčio stiklas gali suskilti.
- ▶ Jei ketinate palikti prietaisą nenaudojamą ilgesnį laiką, laikykite jį atidarytą, kad viduje nesikaupytų nemalonių kvapų.

Informacija apie šaldalo dujas



ĮSPĖJIMAS!

Prietaise yra degiojo šaldalo IZOBUTANO (R600a). Patikrinkite, ar šaldalo kontūras nebuvo pažeistas prietaisą transportuojant ar įrengiant. Nutekėjęs šaldalas gali sužaloti akis arba užsidegti. Jei prietaisas buvo pažeistas, laikykite jį toliau nuo atviros ugnies šaltinių, kruopščiai vėdinkite patalpą, **neprijunkite ir neatjunkite** šio ar bet kokio kito prietaiso maitinimo laidų. Praneškite klientų aptarnavimo skyriui.

Šaldalo patekus į akis, tuoj pat plaukite tekančiu vandeniu ir nedelsdami kreipkitės į akių gydytoją. **ĮSPĖJIMAS.** Šaldymo sistemą veikia aukštas slėgis. Saugokite ją nuo pažeidimų. Kadangi naudojami degūs šaldalai, įrenkite ir prižiūrėkite prietaisą griežtai laikydamiesi instrukcijų, o dėl jo utilizavimo kreipkitės į profesionalų atstovą arba į mūsų garantinio aptarnavimo skyrių.



ĮSPĖJIMAS!

Šaldytuvuose su ledo ir vandens funkcija atkreipkite dėmesį į šį įspėjimą:

Prietaisams, neskirtiems prijungti prie vandentiekio:

ĮSPĖJIMAS. Užpildykite tik geriamuoju vandeniu.

Prietaisams, skirtiems prijungti prie vandentiekio:

ĮSPĖJIMAS. Prijunkite tik prie geriamojo vandens tiekimo šaltinio.

Jei norite išvalyti vandens sistemą, žr. Naudotojo vadovą. Jei turite klausimų, kreipkitės į garantinį aptarnavimą.

Numatytoji paskirtis

Šis prietaisas skirtas naudoti buityje ir panašiais tikslais, pvz.:

- darbuotojų virtuvės zonose parduotuvėse, biuruose ir kitoje darbo aplinkoje;
 - ūkių pastatuose ir klientams viešbučiuose, moteliuose ir kitose gyvenamojo tipo aplinkose;
 - nakvynės su pusryčiais tipo apgyvendinimo vietose;
 - maitinimo ir panašioms ne mažmeninės prekybos paslaugoms.
- Jei prietaisas bus ilgai nenaudojamas ir šaldytuve / šaldiklyje naudosite tik atostogų funkciją „Holiday“ arba šaldytuvo išjungimo funkciją:
- išimkite maistą.
 - Atjunkite maitinimo laidą.
 - Ištuštinkite ir išvalykite vandens bakelį.
 - Išvalykite prietaisą, kaip aprašyta pirmiau.
 - Laikykite dureles atviras, kad viduje nesusidarytų nemalonių kvapų.
- Norėdami užtikrinti saugų maisto produktų ar vyno laikymą, vadovaukitės šia naudojimo instrukcija.
- Prietaisą reikia valyti ne rečiau kaip kartą per keturias savaites, kad būtų užtikrinta tinkama priežiūra ir neliktų laikomo maisto kvapų. Durelių tarpiklis visada turi būti švarus.
- (1.) Šaldytuvo vidų ir išorę, įskaitant durelių tarpiklį, durelių laikiklį, stiklines lentynas, dėžes ir pan., valykite šiltu vandeniu sudrėkinta minkšta šluoste arba kempine (galima naudoti neutralų ploviklį).
 - (2.) Netyčia išsiliejus skysčiams, visas suteptas dalis reikia išimti ir nuplauti po kranu. Nuplovę nušluostykite ir nusausinkite.
 - (3.) Išsiliejus kreminės konsistencijos produktui (pvz., grietinėlė, ištirpę ledai), visas suteptas dalis išimkite ir pamirkykite šiltame apie 40 °C vandenyje, paskui nuplaukite po kranu, nusausinkite ir vėl įdėkite į šaldytuvą / šaldiklį.
 - (4.) Jei maža dalis ar detalė šaldytuve įstrigo (tarp lentynų ar stalčių), bandykite ją išimti mažu švelniu šepetėliu. Jei nepavyksta, kreipkitės į „Haier“ techninės priežiūros skyrių.

- ▶ Kad išvengtumėte maisto taršos, laikykitės toliau pateiktų instrukcijų.
 - Ilgai laikant dureles atidarytas, gali labai pakilti temperatūra prietaiso skyriuose.
 - Reguliariai valykite paviršius, kurie gali liestis su maistu, ir pasiekiamas drenažo sistemas.
 - Išplaukite vandens bakelius, jei jie nebuvo naudojami 48 valandas; praplaukite vandens sistemą, prijungtą prie vandens šaltinio, jei vanduo nebuvo ištrauktas 5 dienas.
 - Žalią mėsą ir žuvieną laikykite tinkamose talpyklose šaldytuve / šaldiklyje, kad nesiliestų su kitais maisto produktais ir ant jų nelašėtų skystis. Siekiant užtikrinti saugų maisto produktų laikymą, greitai paruošiamo maisto produktus, žalią mėsą ir (arba) žuvieną reikia laikyti atskirai.
 - Dviejų žvaigždučių šaldyto maisto skyriai tinka iš anksto užšaldytam maistui laikyti, ledams laikyti ar gaminti ir ledo kubeliams gaminti.
 - Vienos, dviejų ir trijų žvaigždučių skyriai netinka šviežiam maistui šaldyti.
 - Jei šaldymo prietaisas ilgai bus tuščias, išjunkite, atitirpinkite, išvalykite, išdžiovinkite ir palikite dureles atidarytas, kad viduje neatsirastų pelėsių.
- ▶ Išsami informacija apie tai, kuriuose skyriuose geriausia laikyti tam tikrus maisto produktus atsižvelgiant į temperatūros pasiskirstymą šaldytuvo skyriuose, pateikta kitoje vadovo dalyje.

Utilizavimas



Šis  simbolis ant gaminio arba jo pakuotės rodo, kad gaminyje negali būti šalinamas kartu su buitinėmis atliekomis. Jį reikia pristatyti į atitinkamą surinkimo punktą elektros ir elektroninės įrangos perdirbimui. Užtikrinami tinkamą šio gaminio utilizavimą, padėsite išvengti galimų neigiamų pasekmių aplinkai ir žmonių sveikatai, kurių priešingu atveju galėtų sukelti netinkamas šio gaminio utilizavimas. Norėdami gauti išsamesnės informacijos apie šio gaminio perdirbimą, kreipkitės į vietos miesto savivaldybę, buitinių atliekų šalinimo tarnybą ar parduotuvę, kurioje įsigijote gaminį.

Kadangi naudojamos degios izoliacinio sluoksnio plėtimo dujos, dėl prietaiso utilizavimo kreipkitės į profesionalų atstovą arba mūsų garantinio aptarnavimo skyrių.









ĮSPĖJIMAS!

Uždusimo pavojus!

Šaldytuvai ir dujos turi būti utilizuojami profesionaliai. Prieš tinkamai utilizuodami įsitikinkite, kad šaldalo kontūro vamzdeliai nepažeisti. Atjunkite prietaisą nuo maitinimo šaltinio. Nupjaukite maitinimo kabelį ir išmeskite. Išimkite padėklus ir stalčius, taip pat durelių fiksatorių ir tarpiklius, kad vaikai ir naminiai gyvūnai neužsidarytų prietaise.

Priedai

Patikrinkite priedus ir literatūrą pagal šį sąrašą (2.2 pav.):

				2.2
Vandens vamzdis	Vandens filtras	6,35 mm adapteris su vožtuvu	6,35 mm adapteris	
				
Kiaušinių padėklas	2 spaustukai	Energijos efektyvumo etiketė	Garantijos kortelė	Naudotojo vadovas

1 Pastaba

Dėl techninių pakeitimų ir skirtingų modelių kai kurios šio vadovo iliustracijos gali skirtis nuo jūsų modelio.

Prietaiso paveikslėlis (3 pav.)

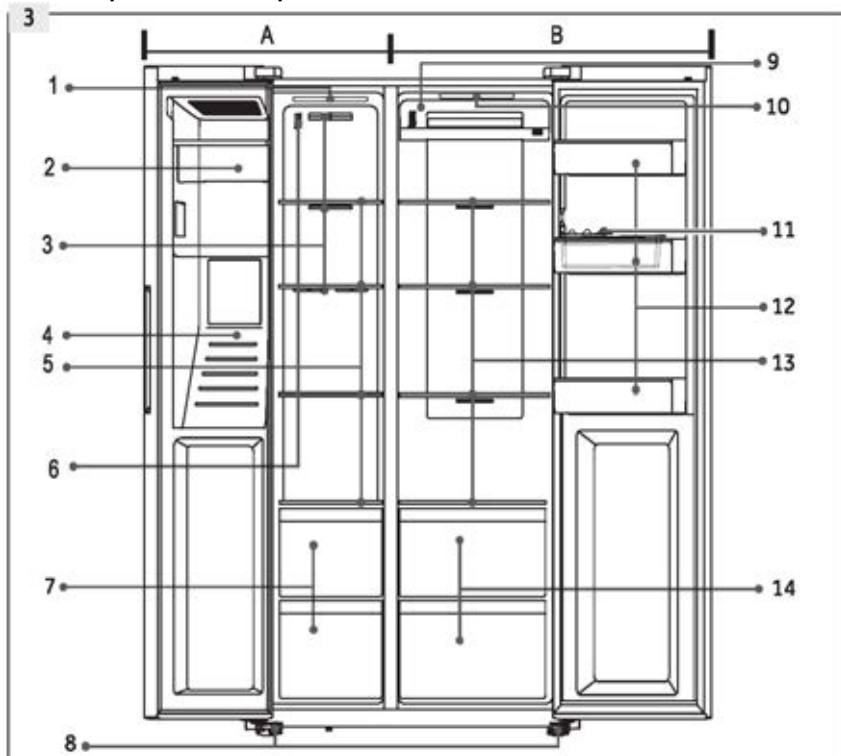

A: Šaldiklio skyrius

- 1 Lubų lemputė
- 2 Ledukų gaminimo aparatas su ledukų indeliu
- 3 Ortakis
- 4 Vandens ir ledo dozatorius
- 5 Laikymo lentynos
- 6 Jutiklis
- 7 Stalčiai

B: Šaldytuvo skyrius

- 8 Reguliuojamos kojelės
- 9 Ortakis
- 10 Lubinė lemputė
- 11 Kiaušinių padėklas
- 12 Durų stelažas / butelių laikiklis
- 13 Lentynos
- 14 Stalčiai

Valdymo skydelis (4 pav.)

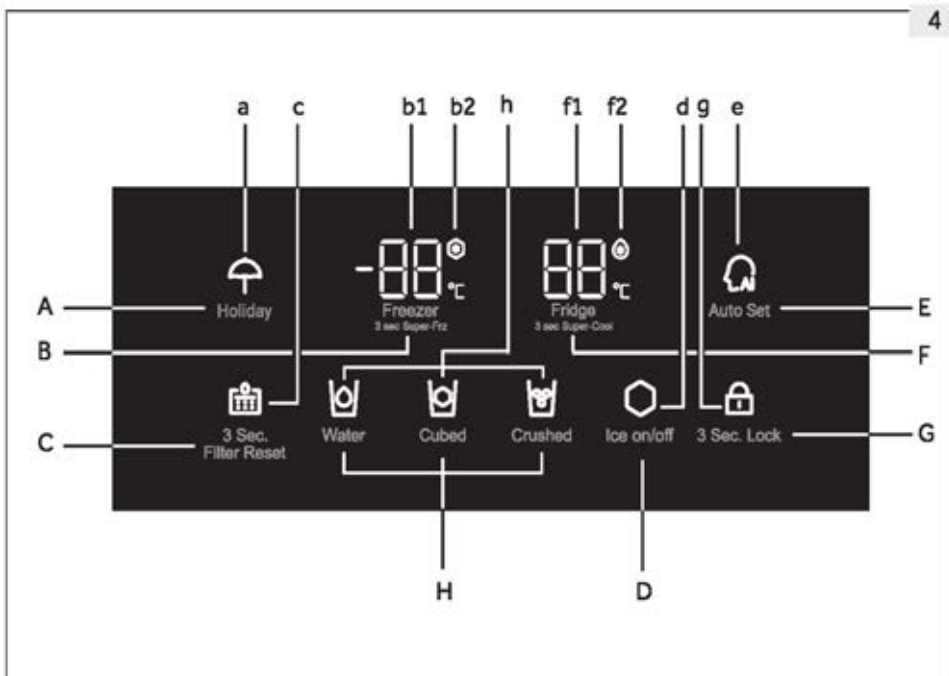
**Klavišai:**

- A „Holiday“ funkcijos įjungimas / išjungimas
- B Šaldiklio temperatūros reguliavimas
- C Filtro nustatymas iš naujo
- D Ledukų gaminimo funkcija įjungta / išjungta
- E Automatinio nustatymo funkcijos „Auto Set“ įjungimas / išjungimas
- F Šaldytuvo temperatūros reguliavimas
- G Skydelio užrakto parinkiklis
- H Dozatoriaus funkcijos pasirinkimas

Indikatoriai:

- a Atostogų režimas „Holiday“
- b1 Šaldiklio temperatūra
- b2 Intensyvaus šaldymo funkcija „Super-Freeze“
- c Filtro keitimo būseną
- d Ledukų gaminimo aparato būseną
- e Automatiškai nustatyti būseną „Auto Set“
- F1 Šaldytuvo temperatūra
- f2 Intensyvaus vėsavimo režimas „Super-Cool“
- g Skydelio užraktas
- h Dozatoriaus būseną

Prieš naudodami pirmą kartą

- ▶ Nuimkite visas pakavimo medžiagas, laikykite jas vaikams nepasiekiamoje vietoje ir išmeskite aplinkai nekenksmingu būdu.
- ▶ Nuvalykite prietaiso vidų ir išorę, taip pat vidų ir priedus vandeniu ir švelniu plovikliu ir gerai nusausinkite minkšta šluoste.
- ▶ Lygiai pastatę ir išvalę prietaisą, palaukite bent 2 valandas ir tik tada prijunkite jį prie maitinimo šaltinio. Žr. skyrių JRENGIMAS.
- ▶ Prieš sudėdami maisto produktus, iš anksto atvėsinkite šaldytuvo skyrius naudodami aukštus nustatymus. Funkcijos „Super-Freeze“ ir „Super-Cool“ padeda greitai atvėsinti skyrius.
- ▶ Šaldytuvo ir šaldiklio skyrių temperatūra automatiškai nustatoma atitinkamai į 5 °C ir -18 °C. Tai yra rekomenduojami nustatymai. Jei norite, galite pakeisti šias temperatūras rankiniu būdu. Žr. skyrių Rankinio reguliavimo režimas.

Jutikliniai klavišai

Valdymo skydelio klavišai yra jutikliniai klavišai, kurie sureagoja lengvai prilietus pirštu.

Prietaiso įjungimas / išjungimas

Prietaisas pradeda veikti iš karto, kai yra prijungiamas prie maitinimo šaltinio. Rodoma temperatūra parodys faktinę temperatūrą skyriuje. Skydelio užraktas gali būti aktyvus.

Prieš išjungdami prietaisą jį ištuštinkite. Norėdami išjungti prietaisą, ištraukite maitinimo laidą iš elektros lizdo.



Pastaba. Išankstiniai nustatymai

- ▶ Prietaise iš anksto nustatyta rekomenduojama temperatūra – 5 °C (šaldytuve) ir -18 °C (šaldiklyje). Esant įprastoms aplinkos sąlygoms, temperatūros nustatyti nereikia.
- ▶ Kai prietaisas įjungiamas po atjungimo nuo pagrindinio maitinimo šaltinio, gali prireikti iki 12 valandų, kol bus pasiekta tinkama temperatūra.

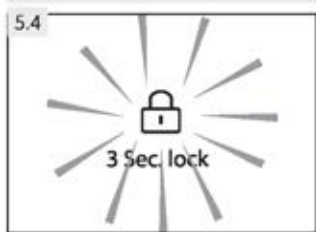

Skydelio užrakinimas / atrakinimas

- ▶ Palieskite klavišą „G“ (3 sek. užrakinimas) 3 sekundes, kad temperatūros ir funkcijų nustatymo klavišai būtų užblokuoti nuo įjungimo.
- ▶ Užsidega indikatorius „G“ (5.4 pav.) Ir išjungiamas skydelio apšvietimas. Piktograma mirksi, jei paliečiamas klavišas, kai skydelio užraktas yra suaktyvintas.
- ▶ Norėdami atrakinti skydelį, dar kartą palieskite klavišą 3 sekundes.



Pastaba. Skydelio užraktas

Jei 30 sekundžių nepaspaudžiamas joks klavišas, valdymo skydelis automatiškai užblokuojamas, kad nebūtų įjungtas. Bet kokiems nustatymams, išskyrus dozatoriaus funkciją, valdymo skydelis turi būti atrakintas

Budėjimo režimas

Ekranas išsijungia automatiškai praėjus 30 sekundžių po klavišo paspaudimo. Ekranas užrakinamas automatiškai. Jis įsijiebia automatiškai, kai paliečiamas bet kuris raktas arba atidaromos vienos iš durelių.

Atidarytų durelių signalas

Kai durelės paliekamos atidarytos ilgiau nei 3 minutes, pasigirsta durelių atidarymo signalas. Signalą galima nutildyti uždarius dureles. Jei durelės paliekamos atidarytos ilgiau kaip 7 minutes, skyriaus viduje esanti lemputė automatiškai išsijungia.

Pasirinkite darbo režimą

Gali prireikti pasirinkti vieną iš toliau nurodytų dviejų prietaiso nustatymo būdų.

Automatinio nustatymo režimas „Auto Set“

Jei neturite jokių specialių reikalavimų, rekomenduojame naudoti „Auto Set“ režimą. Įjungus šį režimą, prietaisas gali automatiškai reguliuoti temperatūros nustatymą pagal aplinkos temperatūrą ir temperatūros pokyčius prietaise.

1. Atrakinkite skydelį paspausdami mygtuką „G“, jei jis užrakintas (5.4 pav.).
2. Jutiklinis klavišas „E“ („Auto Set“) (5.7.1-1 pav.)
3. Įsižiebia indikatorius „e“ ir funkcija suaktyvinama (5.7.1-2 pav.).

Pakartojus pirmiau nurodytus veiksmus arba pasirinkus „Holiday“ / „Super-Freeze“ / „Super-Cool“ režimą, šią funkciją galima vėl išjungti.

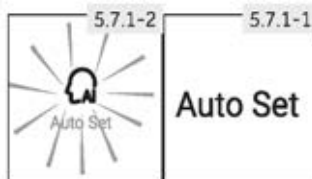

Pastaba. Automatinio nustatymo režimas „Auto Set“

Automatinio nustatymo režimu „Auto Set“ šaldytuvo ir šaldiklio temperatūros negalima reguliuoti rankiniu būdu.

Rankinio reguliavimo režimas

Jei norite reguliuoti prietaiso temperatūrą rankiniu būdu, kad galėtumėte laikyti tam tikrus maisto produktus, temperatūrą galite nustatyti temperatūros reguliavimo klavišu.

1.1.1.1.1 Šaldytuvo temperatūros reguliavimas

1. Atrakinkite skydelį paspausdami mygtuką „G“, jei jis užrakintas (5.4 pav.).
2. Palieskite klavišą „F“ (šaldytuvą), kad pasirinktumėte šaldytuvo skyrių. Temperatūra šaldytuvo skyriuje (f1) pradeda mirksėti (5.7.2-1 pav.).
3. Kelis kartus palieskite klavišą „T“ (šaldytuvą), kol pradės mirksėti pageidaujama temperatūra (5.7.2-2 pav.). Kiekvieną kartą palietus klavišą pasigirs signalas. Temperatūra didinama 1 °C padalomis nuo mažiausios 1 °C iki didžiausios -9 °C. Optimali temperatūra šaldytuve yra 5 °C. Nustačius žemesnę temperatūrą be reikalo suvartojama daugiau energijos.
4. Norėdami patvirtinti palieskite bet kurį klavišą, išskyrus „F“ (šaldytuvą), arba nustatymas patvirtinamas automatiškai po 5 sekundžių. Rodoma temperatūra nustoja mirksėti.

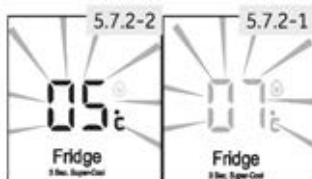

**Pastaba. Konfliktas su kitomis funkcijomis**

Temperatūros reguliuoti negalima, jei įjungta bet kuri kita funkcija („Super Cool“, „Super Freeze“, „Holiday“ arba „Auto Set“) arba ekranas užrakintas. Atitinkamas indikatorius mirksės kartu su garsiniu signalu.

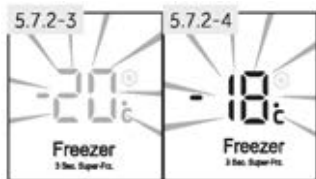
**1.1.1.1.2 Šaldiklio temperatūros sureguliuavimas**

1. Atrakinkite skydelį paspausdami mygtuką „G“, jei jis užrakintas (5.4 pav.).
2. Palieskite klavišą „B“ (šaldiklis), kad pasirinktumėte šaldiklio skyrių. Temperatūra šaldiklio skyriuje (b1) pradeda mirksėti (5.7.2-3 pav.).
3. Kelis kartus palieskite klavišą „B“ (šaldiklis), kol pradės mirksėti pageidaujama temperatūra (5.7.2-4 pav.). Kiekvieną kartą paspaudus klavišą pasigirs signalas.

Temperatūra didinama 1 °C padalomis nuo -14 °C iki -24 °C. Optimali temperatūra šaldiklyje yra -18 °C. Nustačius žemesnę temperatūrą be reikalo suvartojama daugiau energijos.

4. Norėdami patvirtinti palieskite bet kurį klavišą, išskyrus „B“ (šaldiklis), arba nustatymas patvirtinamas automatiškai po 5 sekundžių. Rodoma temperatūra nustoja mirksėti.

**Pastaba. Poveikis temperatūrai**

Prietaiso vidaus temperatūrai įtakos turi šie veiksniai:

- ▶ aplinkos temperatūra;
- ▶ laikomų maisto produktų kiekis;
- ▶ durelių atidarymo dažnis;
- ▶ prietaiso įrengimas.

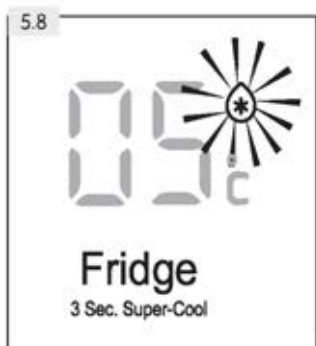
**Intensyvaus vėsinimo funkcija „Super-Cool“**

Įjunkite „Super-Cool“ funkciją, jei norite vienu metu pridėti didelį kiekį maisto (pvz., apsipirkę). „Super-Cool“ funkcija pagreitina šviežio maisto aušinimą ir apsaugo jau laikomas prekes nuo nepageidaujamo atšilimo.

1. Atrakinkite skydelį paspausdami mygtuką „G“, jei jis užrakintas (5.4 pav.).
2. Palieskite klavišą „F“ (šaldytuvus) ir palaikykite 3 sekundes. Įsijiebia indikatorius „f2“ ir funkcija suaktyvinama (5.8 pav.).

Ta pati operacija sustabdo „Super-Cool“ funkciją.

**Pastaba. Automatinis išjungimas**

- ▶ Ši funkcija bus automatiškai išjungta maždaug po 6 val.
- ▶ Funkcija taip pat išjungiama, jei pasirinkamas „Auto Set“ režimas arba „Holiday“ funkcija.

Intensyvaus šaldymo funkcija „Super-Freeze“

Šviežius maisto produktus reikia kuo greičiau visiškai užšaldyti. Taip išsaugoma geriausia maistinė vertė, išvaizda ir skonis. „Super-Freeze“ funkcija pagreitina šviežių maisto produktų užšaldymą ir apsaugo jau laikomus produktus nuo nepageidaujamo atšilimo. Jei vienu metu norite užšaldyti didelį kiekį maisto produktų, rekomenduojama įjungti „Super-Freeze“ funkciją 24 val. prieš pridėdant maisto.

1. Atrakinkite skydelį paspausdami mygtuką „G“, jei jis užrakintas (5.4 pav.).
2. Palieskite klavišą „B“ (šaldiklis) 3 sekundes. Indikatorius „b2“ užsidega ir funkcija suaktyvinama (5.9 pav.).

Ta pati operacija sustabdo „Super-Freeze“ funkciją.



Pastaba. Automatinis išjungimas

- „Super-Freeze“ funkcija automatiškai išsijungia maždaug po 50 val.
- Funkcija taip pat išsijungia, jei pasirinkamas „Auto Set“ režimas arba „Holiday“ funkcija.

Atostogų funkcija „Holiday“

Ši funkcija nustato 17 °C šaldytuvo temperatūrą. Tai suteikia galimybę laikyti tuščio šaldytuvo dureles uždarytas, kad ilgą laiką nenaudojant prietaiso neatsirastų nemalonus kvapo ar pelėsių (pvz., atostogų metu). Šis nustatymas neturi įtakos šaldiklio skyriui.

1. Atrakinkite skydelį paspausdami mygtuką „G“, jei jis užrakintas (5.4 pav.).
2. Palieskite klavišą „A“ („Holiday“) ir palaikykite 3 sekundes. Indikatorius „a“ užsidega ir funkcija suaktyvinama (5.10 pav.).

Pakartojus pirmiau nurodytus veiksmus arba pasirinkus kitą funkciją, šią funkciją galima vėl įjungti.



ĮSPĖJIMAS!

Suaktyvinus „Holiday“ funkciją, šaldytuvo skyriuje negalima laikyti jokių prekių. +17 °C temperatūra yra per aukšta, kad būtų galima laikyti maistą.

5.11

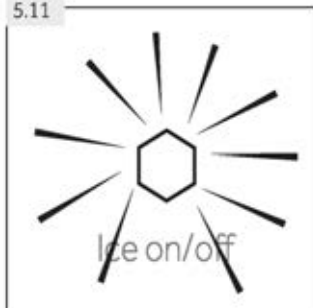

Ledukų gaminimo funkcija

Ši funkcija leidžia gaminti ledą, kurį galima tiekti per dozatorių.

Ledukų gaminimo aparatas periodiškai gauna automatinį vandens srautą, kuris užšąla į ledo kubelius. Ledukų gaminimo aparato talpa priklauso nuo aplinkos temperatūros, šaldiklio durų angų dažnio ir šaldiklio skyriaus temperatūros nustatymo.

1. Įsitinkinkite, kad vandens tiekimo vožtuvas atidarytas.
2. Atrakinkite skydelį paspausdami mygtuką „G“, jei jis užrakintas (5.4 pav.).
3. Palieskite klavišą „D“ (ledo įjungimas / išjungimas).
4. Indikatorius „d“ užsidega ir funkcija suaktyvinama (5.11 pav.).

Pakartodami 2–4 veiksmus, šią funkciją galite vėl išjungti.



Pastaba. Ledukų gaminimo funkcija

- ▶ Kai programa įjungta, pagal numatytuosius nustatymus ledukų gaminimo aparatas yra išjungtas.
- ▶ Jei ilgą laiką ledo kubelių nereikia, išjunkite ledukų gaminimo funkciją, ištuštinkite indą ir įdėkite išvalytą indą.
- ▶ Ledukų gaminimo aparatą galima sukonfigūruoti tik su gamintoju arba įsigyti iš jo techninės priežiūros atstovo.

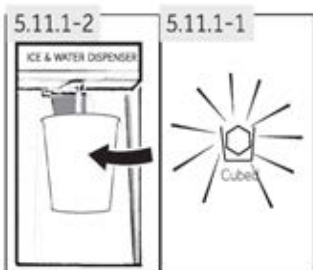

Ledukų gaminimo aparato naudojimas

1. Paspauskite klavišą „Cubed“, kad pasirinktumėte ledo kubelius. Įsižiebia piktograma „Cubed“ (5.11.1-1 pav.).
2. Padėkite stiklinę po vandeniu ir ledo dozatoriumi (5.11.1-2 pav.) prietaiso priekyje.
3. Įsitinkinkite, kad stiklas yra arti dozatoriaus išleidimo angos, kad ledo kubeliai neiškristų.
4. Prispauskite stiklinę prie svirties. Į stiklinę krinta ledo kubeliai.



Pastaba. Ledo gavimas

- ▶ Jei paleidžiate ledo funkciją, kai prietaisas įjungiamas pirmą kartą, o konteineris tuščias, pirmosios ledo kubelių partijos pagaminimas gali užtrukti iki 24 valandų.
- ▶ Pirmosios ledo kubelių gamybos (apytiksliai 20 vnt.) nereikėtų vartoti naudojant aparatą pirmą kartą, ilgai nenaudojus ledukų gaminimo funkcijos ir pakeitus filtrą.



Pastaba. Ledo gavimas

- ▶ Nelaikykite išimtos pilnos ledo talpyklos iš šaldiklio ilgiau nei būtina, nes ledo kubeliai gali ištirpti.
- ▶ Retai ištraukiant ledukus, kubeliai gali sulipti. Tai normalu.
- ▶ Jei ledo kubeliai pasensta, išmeskite juos ir išvalykite ledo talpyklą.
- ▶ Kai ledo paduodama, po 3 sekundžių dozatoriaus sklendė užsidaro su staigiu garsu. Neišimkite stiklinės 2–3 sekundes, nes gali susidaryti papildomas vanduo arba ledas.
- ▶ Vietoj ledo kubelių gali būti paduodamas susmulkintas ledas, jei toks buvo paskutinis pasirinktas variantas.
- ▶ Nedėkite ledo kubelių, kuriuos pagamino ne ledukų gamintojas, į ledo talpyklą, kad nesugadintumėte mechanizmo.
- ▶ Dozatoriaus nustatymą galite perjungti į „Water“, „Cubed“ arba „Crushed“, net jei ekranas užrakintas.

Susmulkinto ledo gavimas iš dozatoriaus

1. Paspauskite mygtuką „Crushed“, norėdami pasirinkti susmulkintą ledą, įsižiebia piktograma „Crushed“ (5.11.2 pav.).
2. Padėkite stiklinę po vandeniu ir ledo dozatoriumi (5.11.1-2 pav.) prietaiso priekyje.
3. Įsitinkite, kad stiklinė yra šalia dozatoriaus išleidimo angos, kad susmulkintas ledas neiškristų.
4. Prispauskite stiklinę prie svirties. Į stiklinę krinta susmulkintas ledas.



ĮSPĖJIMAS!

- ▶ Su dozatoriumi nenaudokite gilių, siaurų, trapių ar lengvai dūžtančių stiklinių ar popierinių puodelių.
- ▶ Niekada nedėkite konservuotų gėrimų ar maisto į ledo talpyklą, nes sugadinsite smulkinimo mechanizmą.
- ▶ Nenuimkite ledukų gaminimo aparato dangčio, kad netyčia nesusižeistumėte ar nesugadintumėte prietaiso.

Šalto vandens funkcija

Naudojant šią funkciją šaldytuve esanti talpykla automatiškai užpildoma geriamuoju vandeniu, kuris atvėsina iki geriamojo vandens temperatūros ir kurio galima įsipilti.

1. Įsitinkite, kad vandens tiekimo vožtuvas atidarytas.
2. Jutiklinis klavišas (vanduo) (5.12-1 pav.).
3. Indikatorius įsižiebia, funkcija suaktyvinama (5.12-2 pav.) Ir galima įsipilti vandens.

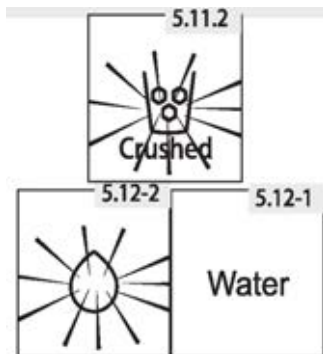

Vandens tiekimo įrenginio naudojimas

1. Paspauskite klavišą „Water“, norėdami pasirinkti šaltą vandenį. Įsizižiebia „Water“ piktograma.
2. Padėkite stiklinę po vandeniu ir ledo dozatoriumi (5.11.1-2 pav.) prietaiso priekyje.
3. Įsitikinkite, kad stiklinė yra vienoje linijoje su dozatoriumi, kad neišbėgtų vanduo.
4. Prispauskite stiklinę prie svirties. Vanduo teka į stiklinę.

i Pastaba. Vandens dozatorius

- ▶ Pirmą kartą naudojant reikia paspausti dozatoriaus svirtį 3 minutes, kad pašalintumėte orą linijoje.
- ▶ Pirmųjų 7 stiklinių vandens negalima išgerti paleidus pirmą kartą arba po ilgos pertraukos.
- ▶ Pirmosios vandens stiklinės yra šiltesnės nei kitos. Tai normalu.
- ▶ Jei mėgstate labai šaltą vandenį, į stiklinę įdėkite ledo kubelių iš ledo indo.
- ▶ Vandens padėkle neturėtų būti, kad neišsilietų, kai durys atsidaro ir užsidaro.

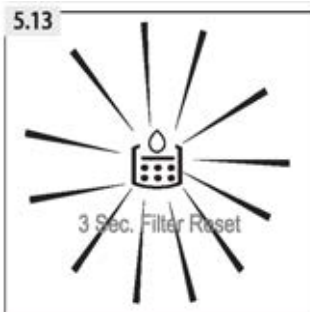

Filtro indikatoriaus keitimas

Maždaug kas 6 mėnesius užsidega indikatoriaus lemputė „Keisti filtrą“ (5.13 pav.). Tai rodo, kad reikia pakeisti vandens filtrą. Žr. skyrių PRIEŽIŪRA IR VALYMAS.

Vandens vamzdyje esantis filtras sugeria nešvarumus ir padaro vandenį / ledą švarų ir higienišką. Po ilgo naudojimo ledo kubeliai gali sumažėti, nes filtrą užkemša nešvarumai.

i Pastaba. Filtro keitimas

- ▶ Siekiant neprikaištingos ledo kubelių kokybės, svarbu reguliariai keisti vandens filtrą. Tačiau jei vandens kokybė pablogėja vizualiai arba pakinta skonis, filtrą reikėtų keisti greičiau, prieš įsizižiebiant indikatoriaus lemputei.
- ▶ Sumontavus naują filtrą, neturėtų būti vartojami kiti ledo kubeliai (maždaug 20 vnt.) arba vanduo (maždaug 7 stiklinės).

Iš naujo nustatykite filtro keitimo indikatorį

Palieskite klavišą „C“ (3 Sec. Filter Reset) 3 sekundes. Indikatorius „Keisti filtrą“ (c) užgesa.

i Pastaba. Filtro keitimo iš naujo indikatorius

Norėdami išvengti ligų, neišjunkite filtro keitimo indikatoriaus nepakeitę filtro.

Patarimai, kaip laikyti šviežius maisto produktus

Laikymas šaldytuvo skyriuje

- ▶ Šaldytuvo temperatūra turi būti ne aukštesnė nei 5 °C.
- ▶ Prieš sudedant karštą maistą į prietaisą, jį reikia atvėsinti iki kambario temperatūros.
- ▶ Prieš sudedant maisto produktus į šaldytuvą, juos reikia nuplauti ir nusausinti.
- ▶ Šaldytuve laikomus maisto produktus reikia tinkamai uždaryti, kad nepakistų kvapas ar skonis.
- ▶ Nelaikykite pernelyg didelio maisto produktų kiekio. Tarp maisto produktų palikite tarpų, kad aplink juos galėtų cirkuliuoti šaltas oras ir būtų tolygiau vėsinama.
- ▶ Kasdien valgomus maisto produktus reikėtų laikyti lentynos priekyje.
- ▶ Palikite tarpą tarp maisto produktų ir vidinių prietaiso sienelių, kad oras galėtų cirkuliuoti. Specialiai nelaikykite maisto produktų prie galinės sienelės – maistas gali prie jos prišalti. Stenkitės, kad maistas (ypač riebus ar rūgštus) nesiliestų su vidiniu įdėklu, nes riebalai / rūgštis gali pažeisti vidinį įdėklą. Aptikę riebalų / rūgšties nešvarumus juos nuvalykite.
- ▶ Šaldytą maistą atitirpinkite šaldytuvo skyriuje. Tokiu būdu šaldytais maisto produktais galite sumažinti skyriaus temperatūrą ir sutaupyti energijos.
- ▶ Šaldytuve laikomi vaisiai ir daržovės, pavyzdžiui, cukinijos, melionai, papajos, bananai, ananasai ir kt., gali sugesti greičiau. Todėl jų nepatartina laikyti šaldytuve. Tačiau tam tikrą laikotarpį galima panokinti itin žalius vaisius. Svogūnus, česnakus, imbierą ir kitas šaknines daržoves taip pat reikėtų laikyti kambario temperatūroje.
- ▶ Nemalonus kvapas šaldytuvo viduje – tai ženklas, kad kažkas išsiliejo ir reikia išvalyti. Žr. skyrių PRIEŽIŪRA IR VALYMAS.
- ▶ Skirtingus maisto produktus reikėtų sudėti skirtingose vietose atsižvelgiant į jų savybes (5.14.1 pav.).

- 1 Sviestas, sūris ir kt.
- 2 Kiaušiniai, konservuotas maistas, prieskoniai ir kt.
- 3 Gėrimai ir maistas buteliuose.
- 4 Marinuoti maisto produktai, konservuotas maistas ir kt.
- 5/6 Mėsos produktai, žuvis, žalios maistas
- 7 Skardinės, pieno produktai ir kt.
- 8 Vaisiai, daržovės, salotos ir kt.
- 9 Termiškai apdorota mėsa, dešros ir kt.

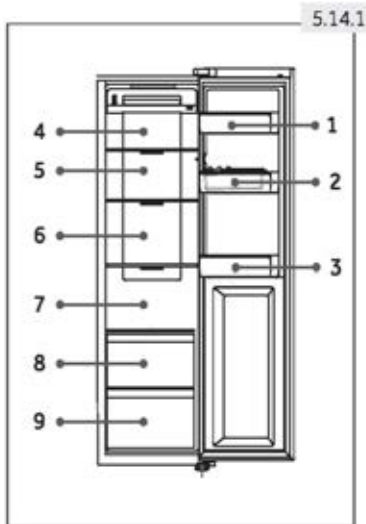

Laikymas šaldiklio skyriuje

- ▶ Šaldiklio temperatūra turi būti -18 °C.
- ▶ Likus 12 valandoms iki užšaldymo, įjunkite „Super-Freezer“ funkciją; mažam maisto produktų kiekiui pakanka 4–6 valandų.
- ▶ Prieš sudedant karštą maistą į šaldiklio skyrių, jį reikia atvėsinti iki kambario temperatūros.
- ▶ Maistas, suskirstytas mažomis porcijomis, užšals greičiau, jį bus lengviau atitirpinti ir gaminti. Rekomenduojamas kiekvienos porcijos svoris – ne daugiau nei 2,5 kg.
- ▶ Prieš sudedant maisto produktus į šaldiklį, juos geriau supakuoti. Pakuotės išorė turi būti sausa, kad maišeliai nesuliptų. Pakavimo medžiagos turi būti bekvapės, sandarios, nenuodingos ir netoksiškos.
- ▶ Kad nepraleistumėte produktų laikymo termino pabaigos, ant pakuotės nurodykite užšaldymo datą, terminą ir maisto produkto pavadinimą, atsižvelgdami į skirtingų maisto produktų laikymo terminus.
- ▶ **ĮSPĖJIMAS!** Rūgštys, šarmai, druskos ir kt. gali pažeisti vidinį šaldiklio paviršių. Nedėkite šių medžiagų turinčių maisto produktų (pvz., jūrines žuvis) tiesiai ant vidinio paviršiaus. Sūrų vandenį šaldiklyje reikia nedelsiant išvalyti.
- ▶ Neviršykite gamintojų rekomenduojamos maisto produktų laikymo trukmės. Iš šaldiklio išimkite tik reikiamą maisto produktų kiekį.
- ▶ Skirtingus maisto produktus reikėtų sudėti skirtingose vietose atsižvelgiant į jų savybes (5.14.2 pav.).

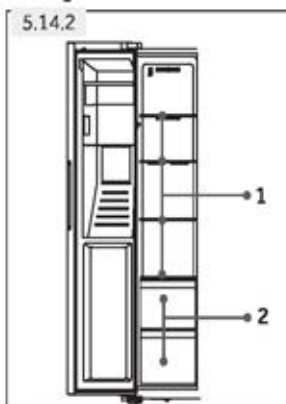

- 1 Mažesnio svorio daiktai, pvz., ledai, daržovės, duona ir kt.
- 2 Didelės / sunkesnės maisto porcijos, pvz., mėsos jungtys skrudinimui



Pastaba. Laikymas

- ▶ Laikykitės didesnio kaip 10 mm atstumo tarp maisto ir jutiklio, kad užtikrintumėte aušinimo efektą.
- ▶ Palikite apatinį stalčių prietaise, kai jis veikia, kad būtų užtikrintas aušinimo efektas.
- ▶ Maisto produktai, kuriuose yra ledų (pvz., ledai ir pan.), turėtų būti laikomi šaldiklio skyriuje, o ne butelių laikikliuose. Temperatūros pokyčiai, su kuriais susiduria butelių laikikliai, atsirandantys atidarius ir uždarius dureles, gali atšildyti maistą.

- ▶ Greitai suvartokite atitirpintą maistą. Atitirpinto maisto negalima pakartotinai užšaldyti, nebent prieš tai jis buvo termiškai apdorotas. Priešingu atveju jo valgyti negalima.
- ▶ Į šaldiklio skyrių nesudėkite pernelyg daug šviežio maisto. Šaldiklio šaldymo pajėgumas nurodytas skyriuje TECHNINIAI DUOMENYS arba tipo duomenų lentelėje.
- ▶ Priklausomai nuo maisto produktų savybių, juos galima laikyti šaldiklyje ne aukštesnėje kaip $-18\text{ }^{\circ}\text{C}$ temperatūroje nuo 2 iki 12 mėnesių (pvz., mėsa: 3-12 mėn., daržovės: 6-12 mėn.)
- ▶ Norėdami užšaldyti šviežius maisto produktus, stenkitės, kad jie nesiliestų su jau užšaldytu maistu. Atitirpimo pavojus!
- ▶ Atšaldykite šaldytą maistą šaldytuve. Tokiu būdu šaldytais maisto produktais galite sumažinti skyriaus temperatūrą ir sutaupyti energijos.

Laikydami komerciniais tikslais užšaldytus maisto produktus, laikykitės toliau nurodytų rekomendacijų.

- ▶ Visada laikykitės gamintojų nurodymų, kiek laiko turėtumėte laikyti maisto produktus. Nelaikykite produktų ilgiau nei rekomenduojama!
- ▶ Įsigytus produktus stenkitės sudėti į prietaisą kuo greičiau, kad būtų išsaugota maisto kokybė.
- ▶ Pirkite šaldytus maisto produktus, kurie buvo laikomi $-18\text{ }^{\circ}\text{C}$ ar žemesnėje temperatūroje.
- ▶ Stenkitės nepirkti maisto produktų, ant kurių pakuočių yra ledo ar šerkšno – tai rodo, kad produktai galėjo būti iš dalies atitirpinti ir vėl užšaldyti. Pakilus temperatūra paveikia maisto kokybę.



Energijos taupymo patarimai

- ▶ Įsitinkinkite, kad prietaiso ventilacija yra tinkama (žr. ĮRENGIMAS).
 - ▶ Neįrenkite prietaiso tiesioginiuose saulės spinduliuose arba šalia karščio šaltinių (pvz., viryklių, šildytuvų).
 - ▶ Stenkitės be reikalo nenustatyti žemos temperatūros prietaise. Kuo žemesnė temperatūra nustatoma prietaise, tuo daugiau energijos suvartojama.
 - ▶ Tokios funkcijos, kaip „Super-Freeze“ arba „Super-Cool“ sunaudoja daugiau energijos.
 - ▶ Prieš dėdami šiltą maistą į prietaisą palaukite, kol jis atvės.
 - ▶ Laikykite prietaiso dureles atidarytas kuo trumpiau ir kuo mažiau.
 - ▶ Neperpildykite prietaiso, kad nesutriktų oro cirkuliacija.
 - ▶ Stenkitės, kad maisto produktų pakuotėse nebūtų oro.
 - ▶ Pasirūpinkite, kad durelių sandarikliai būtų švarūs ir durelės visada tinkamai užsidarytų.
 - ▶ Šaldytą maistą atitirpinkite šaldytuvo skyriuje.
- Siekiant sutaupyti kuo daugiau energijos, prietaiso stalčius, maisto produktų dėžę ir lentynos turi būti švarios, kaip gamykloje, o maisto produktai turi būti dedami neuždengiant ortakių oro išleidimo angos.

Reguliuojamos lentynos

Lentynų aukštį galima reguliuoti pagal jūsų produktų laikymo poreikius.

1. Norėdami perkelti lentyną, pirmiausia ją nuimkite pakeldami galinį kraštą (1) ir ištraukdami (2) (7.1 pav.).
2. Norėdami ją įstatyti, uždėkite ant ąselių abiejose pusėse ir įstumkite iki galo, kol lentynos galinė dalis užsifiksuos šonuose esančiuose grioveliuose.

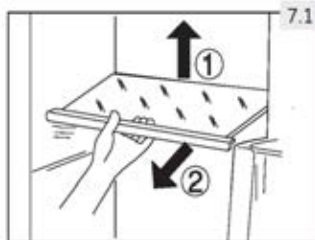

Pastaba. Lentynos

Įsitikinkite, kad visi lentynos kraštai yra viename lygmenyje.

Nuimamos durų lentynos / butelių laikiklis

Durių lentynas / butelių laikiklį galima nuimti norint išvalyti:

1. Uždėkite rankas ant abiejų stovo / laikiklio pusių ir pakelkite aukštyn (1) (7.2 pav.).
2. Ištraukite durių lentyną / butelių laikiklį (2).
3. Norėdami įstatyti durių lentyną / butelių laikiklį, pirmiau nurodytus veiksmus atlikite atvirkštine tvarka.

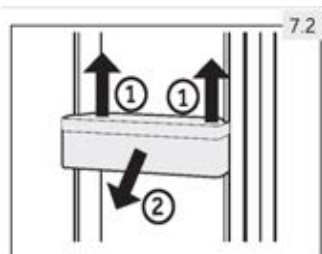

Išimamas stalčius

Norėdami išimti šaldytuvo arba šaldiklio skyriaus stalčių, ištraukite maksimaliai (1), pakelkite ir išimkite (2) (7.3 pav.).

Norėdami įstatyti stalčių, pirmiau nurodytus veiksmus atlikite atvirkštine tvarka.

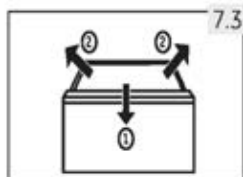

Ledo talpykla

Ledo gamybos sustabdymas

Jei ilgą laiką nereikia ledo ar vandens, vožtuvą tarp vandens tiekimo ir prietaiso galima išjungti.

Ledo dėžę reikia išvalyti, išdžiovinti ir įdėti atgal į prietaisą, siekiant išvengti kvapų atsiradimo.

Ledo talpyklos nuėmimas (7.4.2 pav.)

1. Suimkite abi šonines rankenas.
2. Pakelkite konteinerį.
3. Ištraukite konteinerį.

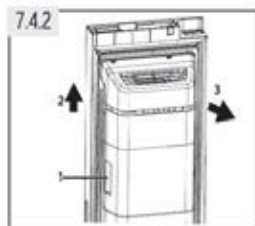

Ledo talpyklos įdėjimas atgal (7.4.3 pav.)

Norint iš naujo įdėti ledo talpyklą, U formos laikiklis už ledo talpyklos (pažymėta 1 7.4.3 pav.) turi būti sulygiuotas su atitinkama metaline konstrukcija. Atlikite 7.4.2 punkte nurodytus veiksmus atvirkštine tvarka.

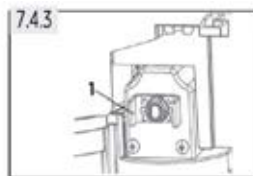
** Pastaba: ledo dėžė**

Drėgmė gali kondensuotis ir užšaldyti ledo dėžę.

Apšvietimas

Atidarius dureles užsidega salono šviesos diodo lemputė. Šviesų veikimui neturi įtakos jokie kiti prietaiso nustatymai.

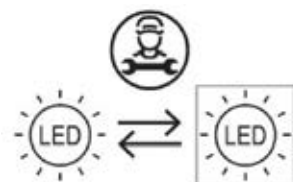

Apšvietimo šaltinį (keičiamas tik šviesos diodas) gali keisti tik specialistai.

Šio gaminio apšvietimo šaltinio energijos efektyvumo klasė yra G.

Skyrius	Įtampa	Maks. galia	Energijos efektyvumo klasė	Modelis
Šaldytuvas	12 V	1,5 W	G	HSR3918FI* / HSO*IF9183 HSR3918EI* / HSO*IE9183 HSR5918DI* / HSO5918DI*
Šaldiklis	12 V	1,5 W	G	HSO*ID9185 * =ND, NK, PG, PH, PB, PW, BP, GP, MB



ĮSPĖJIMAS!

Prieš valydami atjunkite prietaisą nuo maitinimo šaltinio.

Bendroji informacija

Valkite prietaisą tada, kai jame laikote tik nedidelį kiekį maisto produktų arba jis yra tuščias.

Prietaisą reikia valyti ne rečiau kaip kartą per keturias savaites, kad būtų užtikrinta tinkama priežiūra ir nebūtų nemalonių laikomo maisto kvapų.



ĮSPĖJIMAS!

- ▶ Prietaiso nevalykite kietais šepetiais, vieliniais šepetiais, skalbimo milteliais, benzinu, amilacetatu, acetonu ir panašiais organiniais tirpalais, taip pat rūgštiniais arba šarminiais tirpalais. Valkite specialiu šaldytuvo plovikliu, kad išvengtumėte pažeidimų.
- ▶ Valydami ant prietaiso nepurškite ir nepilkite skysčių.
- ▶ Prietaisui valyti nenaudokite vandens purkštuvu ar garų.
- ▶ Nevalykite šaltų stiklo lentynų karštu vandeniu. Dėl staigaus temperatūros pokyčio stiklas gali suskilti.
- ▶ Dirbdami nelieskite šaldiklio skyriaus vidinio paviršiaus, ypač šlapiomis rankomis, nes rankos gali prisalti prie paviršiaus.
- ▶ Pasklidus šilumai patikrinkite šaldytų produktų būklę.
- ▶ Durelių tarpiklis visada turi būti švarus.
- ▶ Prietaiso vidų ir korpusą valykite šiltu vandeniu ir neutraliu plovikliu sudrėkinta kempine (8.1 pav.).
- ▶ Nuskalaukite ir nusauskite minkšta šluoste.
- ▶ Priedus valykite tik šiltu vandeniu ir neutraliu plovikliu.
- ▶ Neplaukite jokių prietaiso dalių indaplovėje.
- ▶ Prieš įjungdami prietaisą palaukite bent 5 minutes, nes dažnai įjungiant gali sugesti kompresorius.

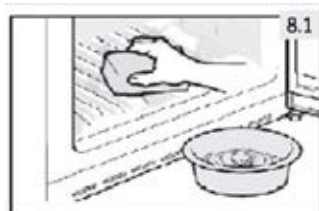

Ledo talpyklos valymas

Ledo talpyklą periodiškai valykite šiltu vandeniu, ypač jei ledo kubeliai sensta ir pasensta. Prieš dėdami indą atgal į prietaisą, gerai išdžiovinkite, kad ledo kubeliai nepriplytų prie sienų.

Atitirpinimas

Šaldytuvo ir šaldiklio skyrių atitirpinimas atliekamas automatiškai – nereikia rankinio valdymo.

Šviesos diodo lempučių keitimas



ĮSPĖJIMAS!

Nekeiskite šviesos diodo lemputės patys, ją gali pakeisti tik gamintojas arba įgaliotasis techninės priežiūros atstovas.

Šviesos šaltinis yra šviesos diodas, kuris sunaudoja mažai energijos ir ilgai tarnauja.

Jei lemputė veikia neįprastai, susisiekite su klientų aptarnavimo skyriumi.

Žr. skyrių KLIENTŲ APTARNAVIMAS.

Lemputės parametrai: 12 V; maks. 3 W

Filtro keitimas

Vandens filtrą reikia keisti maždaug kas 6 mėnesius, kai užsidega indikatorius lemputė „Keisti filtrą“ (c) (5.13 pav.).

Filtrų rinkinį galima užsisakyti per KLIENTŲ APTARNAVIMO TARNYBĄ.



ĮSPĖJIMAS!

- ▶ Prieš atlikdami techninę priežiūrą, išjunkite prietaisą ir ištraukite maitinimo kištuką iš elektros lizdo.
- ▶ Išjunkite vandens tiekimą.

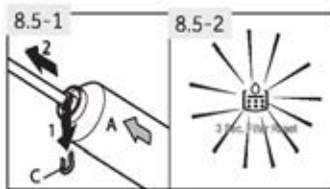

1. Nuimkite (1) fiksavimo spaustuką (C) abiejose filtro (A) pusėse ir atjunkite abu vamzdžius (2) (8.5-1 pav.).
2. Įdėkite naują filtrą į tinkamą padėtį; rodyklė rodo vandens srauto kryptį. Pakartokite 1 veiksmą atvirkštine tvarka.
3. Įkiškite kištuką į lizdą ir atidarykite vandens ąselę, kad praplautumėte žarnas.
4. Iš naujo nustatykite indikatorius „Keisti filtrą“: Palieskite klavišą „C“ (filtro nustatymas iš naujo) 3 sekundes, indikatorius „c“ užgęsta (8.5-2 pav.).



ĮSPĖJIMAS!

- ▶ Visada užtikrinkite, kad jungtys būtų tvirtos, sausos ir be nuotėkio!
- ▶ Pasirūpinkite, kad žarna nebūtų suspausta, sulenkta ar susisukusi.

Nenaudojimas ilgesnį laiką

Jei prietaiso nenaudosite ilgesnį laiką ir nenorėsite naudoti šaldytuvo atostogų „Holiday“ funkcijos:

- ▶ Išjunkite vandens tiekimą (likus kelioms valandoms iki prietaiso išjungimo).
- ▶ išimkite maistą.
- ▶ Ištuštinkite ir išvalykite ledo talpyklą.
- ▶ Atjunkite maitinimo laidą.
- ▶ Išvalykite prietaisą, kaip aprašyta pirmiau.
- ▶ Laikykite dureles atviras, kad viduje nesusidarytų nemalonių kvapų.
- ▶ Prieš kitą naudojimą pateikite naują filtrą.



Pastaba. Išjungimas

Išjunkite prietaisą tik tuo atveju, jei tai tikrai būtina.

Prietaiso gabenimas

1. Išimkite visą maistą ir atjunkite prietaisą.
2. Šaldytuvo ir šaldiklio lentynas ir kitas judančias dalis pritvirtinkite lipnia juosta.
3. Nepakreipkite šaldytuvo didesniu nei 45° kampu, kad nepažeistumėte šaldymo sistemos.



ĮSPĖJIMAS!

- ▶ Nekelkite prietaiso už rankenų.
- ▶ Niekada nedėkite prietaiso horizontaliai ant žemės.

Daugelį iškilusių problemų galite išspręsti patys, neturėdami specialių žinių. Kilus problemai, prieš kreipdamiesi į garantinio aptarnavimo skyrių, patikrinkite visas nurodytas galimybes ir vadovaukitės toliau pateiktais nurodymais. Žr. skyrių KLIENTŲ APTARNAVIMAS.



ĮSPĖJIMAS!

- ▶ Prieš atlikdami techninę priežiūrą, išjunkite prietaisą ir ištraukite maitinimo kištuką iš elektros lizdo.
- ▶ Elektros įrangos techninę priežiūrą turėtų atlikti tik kvalifikuoti elektros specialistai, nes netinkamai atliktas remontas gali sukelti didelę žalą.
- ▶ Pažeistą maitinimo laidą turi pakeisti tik gamintojas, jo techninės priežiūros atstovas arba panašios kvalifikacijos asmenys, kad būtų išvengta pavojaus.

Trikčių šalinimo lentelė

Problema	Galima priežastis	Galimas sprendimas
Kompresorius neveikia.	<ul style="list-style-type: none"> • Maitinimo kištukas neįjungtas į elektros lizdą. • Įjungtas prietaiso atitirpinimo ciklas. 	<ul style="list-style-type: none"> • Prijunkite maitinimo kištuką. • Tai normalu veikiant automatiniam atitirpinimui.
Prietaisas aktyvus veikimas yra per dažnas arba per ilgai trunka.	<ul style="list-style-type: none"> • Patalpų arba lauko temperatūra yra per aukšta. • Prietaisas kurį laiką buvo išjungtas. • Nesandariai uždarytos prietaiso durelės. • Durelės buvo atidaromos per dažnai arba per ilgai. • Nustatyta per žema šaldiklio skyriaus temperatūra. • Durelių tarpiklis yra nešvarus, susidėvėjęs, įtrūkęs arba nesutampa jo priglundimas. • Neužtikrinama reikiama oro cirkuliacija. • Ledukų gaminimo aparatas veikia. 	<ul style="list-style-type: none"> • Šiuo atveju normalu, kad prietaisas aktyviai veikia ilgiau. • Paprastai prietaisui visiškai atvėsti prireikia 8–12 valandų. • Uždarykite dureles ir įsitikinkite, kad prietaisas stovi ant lygaus pagrindo, o durelėms uždaryti nekliudo maisto produktai ar indai. • Neatidarinėkite durelių per dažnai. • Nustatykite aukštesnę temperatūrą, kol bus pasiekta patenkinama šaldytuvo temperatūra. Šaldytuvo temperatūra stabilizuojasi per 24 valandas. • Išvalykite durelių tarpiklį arba kreipkitės į klientų aptarnavimo tarnybą, kad jį pakeistų. • Užtikrinkite pakankamą vėdinimą. • Tai normalu. Ledukų gaminimo aparatas prideda papildomą darbo krūvį.
Šaldytuvo vidus yra nešvarus ir (arba) iš jo sklinda nemalonūs kvapas.	<ul style="list-style-type: none"> • Šaldytuvo vidų reikia išvalyti. • Šaldytuve laikomi stiprų kvapą skleidžiantys maisto produktai. 	<ul style="list-style-type: none"> • Išvalykite šaldytuvo vidų. • Kruopščiai suvyniokite maistą.

Problema	Galima priežastis	Galimas sprendimas
Prietaiso viduje per šalta.	<ul style="list-style-type: none"> Nustatyta per žema temperatūra. „Super-Cool“ / „Super-Freeze“ funkcija įjungta arba veikia per ilgai. 	<ul style="list-style-type: none"> Nustatykite temperatūrą iš naujo. Išjunkite „Super-Cool“ / „Super-Freeze“ funkciją.
Prietaiso viduje nėra pakankamai šalta.	<ul style="list-style-type: none"> Nustatyta per aukšta temperatūra. Šaldytuve laikomi pernelyg šilti maisto produktai. Vienu metu laikoma per daug maisto produktų. Produktai sudėti pernelyg arti vienas kito. Nesandariai uždarytos prietaiso durelės. Durelės buvo atidaromos per dažnai arba per ilgai. 	<ul style="list-style-type: none"> Nustatykite temperatūrą iš naujo. Prieš sudėdami produktus į šaldytuvą, visada juos atvėsinkite. Visada laikykite nedidelį maisto produktų kiekį. Palikite tarpus tarp maisto produktų, kad cirkuliuotų oras. Uždarykite dureles. Neatidarinėkite durelių per dažnai.
Šaldytuvo skyriaus viduje susidaro drėgmė.	<ul style="list-style-type: none"> Klimatas pernelyg šiltas ir per drėgnas. Nesandariai uždarytos prietaiso durelės. Durelės buvo atidaromos per dažnai arba per ilgai. Indai su maistu ar skysčiais palikti atidaryti. 	<ul style="list-style-type: none"> Padidinkite temperatūrą. Uždarykite dureles. Neatidarinėkite durelių per dažnai. Palaukite, kol karštas maistas atvės iki kambario temperatūros ir uždenkite maistą bei skysčius.
Drėgmė kaupiasi ant šaldytuvų išorinio paviršiaus arba tarp durų.	<ul style="list-style-type: none"> Klimatas pernelyg šiltas ir per drėgnas. Durelės nėra sandariai uždarytos. Susidaro šalto oro prietaiso viduje ir šilto oro jo išorėje kondensacija. 	<ul style="list-style-type: none"> Tai normalu drėgname klimate. Situacija pasikeis sumažėjus drėgmei. Įsitikinkite, kad durelės yra sandariai uždarytos.
Šaldiklio skyriuje susidarę daug ledo ir šerškno.	<ul style="list-style-type: none"> Produktai nebuvo tinkamai supakuoti. Nesandariai uždarytos prietaiso durelės ir (arba) stalčius. Durelės buvo atidaromos per dažnai arba per ilgai. Durelių tarpiklis yra nešvarus, susidėvėjęs, įtrūkęs arba nesutampa jo priglundimas. Kažkas viduje trukdo tinkamai uždaryti dureles. 	<ul style="list-style-type: none"> Visada gerai supakuokite produktus. Uždarykite dureles ir (arba) stalčius. Neatidarinėkite durelių per dažnai. Išvalykite durelių tarpiklius arba pakeiskite naujais. Pakeiskite lentynų, durelių lentynėlių ar vidinių talpyklų padėtį, kad būtų galima uždaryti dureles.
Durelės tinkamai neuždarytos.	<ul style="list-style-type: none"> Šaldytuvai nėra lygūs. 	<ul style="list-style-type: none"> Įsitikinkite, kad grindys lygios ir tvirtos. Pritaikykite reguliuojamas kojeles.

Problema	Galima priežastis	Galimas sprendimas
Prietaisas skleidžia neįprastus garsus.	<ul style="list-style-type: none"> Prietaisas pastatytas ant nelygaus paviršiaus. Prietaisas liečia šalia jo esantį objektą. 	<ul style="list-style-type: none"> Sureguliuokite kojeles, kad sulygiuotumėte prietaisą. Pašalinkite aplink prietaisą esančius objektus.
Vandens lašai kaupiasi apatiniuose šaldytuvo stalčiuose.	<ul style="list-style-type: none"> Per didelis drėgmės lygis. 	<ul style="list-style-type: none"> Pakelkite šaldytuvo skyriaus temperatūrą.
Girdimas nežymus garsas, primenantis tekančio vandens garsą.	<ul style="list-style-type: none"> Tai normalu. 	<ul style="list-style-type: none"> -
Girdimas signalo pypsėjimas.	<ul style="list-style-type: none"> Durelės atidarytos. 	<ul style="list-style-type: none"> Uždarykite dureles.
Girdimas silpnas ūžesys.	<ul style="list-style-type: none"> Veikia antikondensacinė sistema. 	<ul style="list-style-type: none"> Tai apsaugo nuo kondensacijos ir yra normalu.
Vidaus apšvietimo ar aušinimo sistema neveikia.	<ul style="list-style-type: none"> Maitinimo kištukas neįjungtas į elektros lizdą. Netinkamai tiekiamas maitinimas. Nebeveikia šviesos diodo lemputė. Apšvietimo jungiklis užblokuotas. 	<ul style="list-style-type: none"> Prijunkite maitinimo kištuką. Patikrinkite, ar į patalpą tiekiamas elektros energija. Skambinkite vietos elektros energijos tiekimo įmonei! Norėdami pakeisti lemputę, kreipkitės į techninės priežiūros tarnybą. Atjunkite maitinimą. Suraskite apšvietimo jungiklį ir kelis kartus pajudinkite jį, norėdami pamatyti, ar jis neišstumia įstrigusio maisto.
Korpuso šonai ir durelių juosta sušyla.	<ul style="list-style-type: none"> Tai normalu. 	<ul style="list-style-type: none"> -
Vandens dozatorius nepaduoda vandens arba ledo kubelių	<ul style="list-style-type: none"> Vandens čiaupas uždarytas. Įleidimo žarna yra susisukusi. Vandens slėgis mažesnis nei 0,15 MPa Filtrai užblokuoti Durelės nevisiškai uždarytos. Šalto vandens / ledukų gaminimo aparato funkcija nesuaktyvinta Talpykloje nėra ledo kubelių Ledo kubeliai sulimpa. Nustatyta per aukšta šaldiklio temperatūra. 	<ul style="list-style-type: none"> Patikrinkite vandens čiaupą. Patikrinkite įleidimo žarną. Patikrinkite vandens slėgį. Pakeiskite filtrą. Uždarykite dureles. Įjunkite šalto vandens / ledukų gaminimo aparato funkciją Palaukite, kol bus paduoti ledo kubeliai. Išimkite sulipusius ledo kubelius, sutraiškinkite juos ir padėkite atgal į ledo dėžę. Sumažinkite šaldiklio temperatūrą.
Atminkite, kad pirmiesiems ledo kubeliams pagaminti gali prireikti iki 12 valandų.		

Problema	Galima priežastis	Galimas sprendimas
Gaminami tik maži ledo kubeliai.	<ul style="list-style-type: none"> Filtrą reikia pakeisti. 	<ul style="list-style-type: none"> Pakeiskite filtrą
Ledo dozatorius užstrigo.	<ul style="list-style-type: none"> Vandens slėgis mažesnis nei 0,15 MPa Vanduo prišalo prie ledo dėžės verpsto. Verpstas išstumia ledą. Ledo kubeliai yra įstrigę tarp ledukų gaminimo aparato ir ledo dėžės. Kiti ledo kubeliai sudėti į ledo dėžę. 	<ul style="list-style-type: none"> Patikrinkite vandens slėgį Nuimkite ledo dėžę. Nuvalykite ir išdžiovinkite verpstą. Padėkite dėžę atgal. Pašalinkite ledo kubelius tarp ledukų gaminimo aparato ir ledo dėžės. Galima dozuoti tik ledukų gaminimo aparato pagamintus ledukus.
Ledo kubeliai skleidžia nemalonų kvapą ir yra nemalonaus skonio.	<ul style="list-style-type: none"> Ledukų gaminimo funkcija naudojama nedažnai. Šaldiklio skyriuje laikomas nesupakuotas maistas. 	<ul style="list-style-type: none"> Ledas gali perimti kitų medžiagų kvapą. Išmeskite ledo kubelius.
Išgirsite tekantį vandenį ar krintančius ledo kubelius iš prietaiso teka vanduo	<ul style="list-style-type: none"> Tai normalu, kai įjungta ledo arba vandens funkcija Vandens slėgis per didelis. Vandens žarna pažeista. 	<ul style="list-style-type: none"> - Nutraukite elektros tiekimą, uždarykite vandens čiaupą ir skambinkite klientų aptarnavimo tarnybai. Praneškite klientų aptarnavimo skyriui.
Valdymo skydelyje rodomas klaidos kodas.	<ul style="list-style-type: none"> Įvyko elektrinio valdymo problema. 	

Elektros energijos tiekimo nutraukimas

Nutrūkus elektros energijos tiekimui, maistas turėtų išlikti saugiai šaltas apie 5 valandas. Elektros energijos tiekimui nutrūkus ilgesnį laiką, ypač vasarą, vadovaukitės toliau išvardytais patarimais.

- ▶ Atidarinėkite dureles ir (arba) stalčių kuo rečiau.
- ▶ Nutrūkus elektros energijos tiekimui, nedėkite į prietaisą papildomų maisto produktų.
- ▶ Jei apie elektros energijos tiekimo nutraukimą pranešama iš anksto ir jis trunka ilgiau nei 5 valandas, pasigaminkite ledo ir sudėkite jį į šaldytuvo skyriaus viršuje esantį talpyklą.
- ▶ Nutrūkus elektros energijos tiekimui maisto produktus reikia nedelsiant apžiūrėti.
- ▶ Kadangi nutrūkus elektros tiekimui ar įvykus kitam gedimui temperatūra šaldytuve pakyla, sumažėja maisto produktų laikymo trukmė ir jų valgomoji kokybė. Siekiant išvengti pavojaus sveikatai, bet kokius atitirpusius maisto produktus reikia suvartoti arba ilgai nedelsiant išvirti ir vėl užšaldyti (jei tinka).



Pastaba. Atminties funkcija nutrūkus elektros energijos tiekimui

Atkūrus elektros energijos tiekimą, prietaisas veikia tais pačiais nustatymais, kurie buvo naudojami prieš sutrinkant elektros energijos tiekimui.

Išpakavimas



ĮSPĖJIMAS!

- ▶ Prietaisas yra sunkus. Jam perkelti visada reikės dviejų asmenų.
- ▶ Laikykite visas pakavimo medžiagas vaikams nepasiekiamoje vietoje ir išmeskite aplinkai nekenksmingu būdu.
- ▶ Išimkite prietaisą iš pakuotės.
- ▶ Nuimkite visas pakavimo medžiagas, įskaitant permatomą apsauginę plėvelę.

Aplinkos sąlygos

Patalpos temperatūra visada turėtų būti nuo 10 °C iki 38 °C, nes ji gali turėti įtakos temperatūrai prietaiso viduje ir jo suvartojamos energijos kiekiui. Neįrenkite prietaiso šalia kitų neizoliuotų šilumą skleidžiančių prietaisų (orkaičių, šaldytuvų).

- Išplėstinė vidutinių platumų (SN): šis prietaisas skirtas naudoti aplinkos temperatūroje nuo 10 iki 32 °C.
- Vidutinių platumų (N): šis prietaisas skirtas naudoti aplinkos temperatūroje nuo 16 iki 32 °C.
- Subtropinė (ST): šis prietaisas skirtas naudoti aplinkos temperatūroje nuo 16 iki 38 °C.
- Tropicinė (T): šis prietaisas skirtas naudoti aplinkos temperatūroje nuo 16 iki 43 °C.

Erdvės reikalavimai

Reikalinga erdvė atidarius dureles (10.3 pav.):

Prietaiso plotis: 158,8 cm

Prietaiso gylis: 110,3 cm

Ventiliacijos skerspjūvis

Siekiant užtikrinti pakankamą prietaiso ventiliaciją saugos sumetimais, būtina atkreipti dėmesį į informaciją apie ventiliacijos skerspjūvius (10.4 pav.).

Pastaba. Laisvai pastatomam prietaisui: šis šaldytuvas nėra skirtas naudoti kaip įmontuojamas prietaisas.

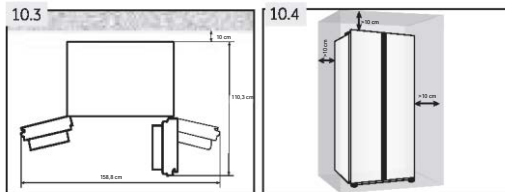

Gėlo vandens jungtis

Vadovaukitės toliau pateiktomis montavimo instrukcijomis (10.5-1–10.5-6 pav.).



ĮSPĖJIMAS!

- ▶ Rekomenduojama, kad šį gaminį įrengtų kvalifikuotas specialistas.
- ▶ Įsitinkite, kad maitinimo kištukas yra atjungtas nuo maitinimo lizdo.
- ▶ Įsitinkite, kad vandens tiekimas yra užblokuotas.
- ▶ Uždarymo vožtuvas, kuris turi būti lengvai pasiekiamas po įrengimo, turi būti sumontuotas tarp žarnos ir buitinio vandens jungties, kad prireikus būtų galima nutraukti vandens tiekimą.
- ▶ Prijunkite tik prie šalto vandens šaltinio.
- ▶ Prijungimui naudokite tik pateiktą žarnų rinkinį.



ĮSPĖJIMAS!

- ▶ Prijunkite tik prie geriamojo vandens šaltinio. Vandens filtras filtruoja tik vandenyje esančias priemaišas, todėl ledas gaunamas švarus ir higieniškas. Tačiau vanduo nesterilizuojamas ir nesunaikinami mikrobai ar kitos kenksmingos medžiagos.
- ▶ Dėl per didelio vandens slėgio žarnoje prietaisas gali sugesti. Sumontuokite slėgio reduktorių, jei vandens slėgis žarnoje viršija 0,6 MPa.
- ▶ Prieš prijungdami patikrinkite, ar vanduo švarus ir skaidrus.



Pastaba. Vandens jungtis

- ▶ Šalto vandens slėgis turi būti 0,15–0,6 MPa.
- ▶ Maksimalus leistinas vandens žarnos ilgis yra 8 metrai. Ilgesnės žarnos turės įtakos ledo kubeliams ir šalto vandens kiekiui.
- ▶ Aplinkos temperatūra turi būti ne žemesnė kaip 0 °C.
- ▶ Vandens vamzdelį laikykite atokiau nuo šilumos šaltinių.

1. Supjaustykite vamzdį į dvi dalis, kurių ilgis reikalingas filtrui (A) sujungti su prietaisu (B1) ir vandens čiaupu (B2) (10.5-1 pav.). Būtinai nupjaukite kvadratą aštrių peiliu.
2. Įkiškite vamzdį (B1) maždaug 12 mm gylio į vandens filtro (A) montavimo laikiklį (10.5-2 pav.). Įdėkite filtrą tinkama kryptimi. Rodyklė rodo vandens srauto kryptį.
3. Pritvirtinkite vamzdį fiksavimo spaustuku (C) pagal 10.5-3 pav.
4. Pakartokite 2 ir 3 veiksmus su vamzdžiu (B2) kitoje filtro pusėje.
5. Prijunkite vamzdžio galą (B2) prie vieno iš adapterių „D“ arba „E ir F“, kuris tinka vandens vamzdynui (10.5-4 pav.).
6. Ištraukite kištuką iš vožtuvo prietaiso gale (10.5-5 pav.).
7. Prijunkite B1 galą prie vožtuvo prietaiso gale (10.5-6 pav.).
8. Atidarykite vandens skirtuką, kad patikrintumėte, ar sistemoje nėra nuotėkio, ir praplaukite vamzdį.

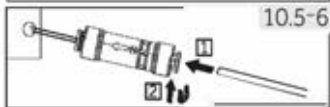
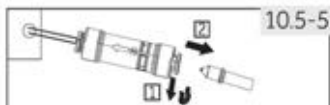
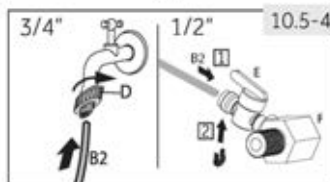
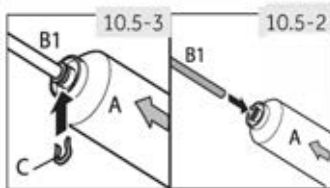
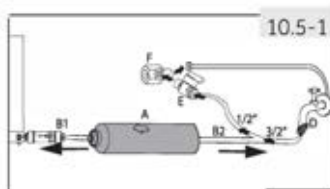

ĮSPĖJIMAS!

- ▶ Visada užtikrinkite, kad jungtys būtų tvirtos, sausos ir be nuotėkio.
- ▶ Įsitinkinkite, kad žarna nėra sutraiškyta, sulenkta ar susisukusi.

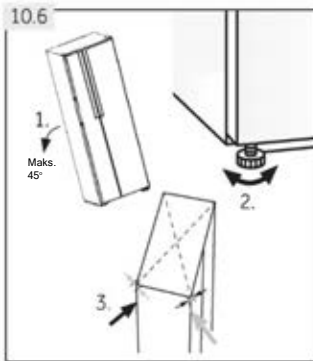

Prietaiso sulygiavimas

Prietaisą reikia statyti ant lygaus ir vientiso paviršiaus.

1. Šiek tiek pakreipkite prietaisą atgal (10.6 pav.). Nustatykite pageidaujamą kojelių lygį.
2. Įsitinkinkite, kad atstumas iki sienos virių šonuose yra bent 10 cm.
3. Stabilumą galima patikrinti pakaitomis patrankant į įstrižaines dalis. Nežymus susvyravimas turi būti vienodas abiejose pusėse. Priešingu atveju rėmas gali deformuotis; dėl to durelių sandarikliai gali tapti nesandarūs. Nedidelis pasvyrimas atgal palengvina durelių uždarymą.

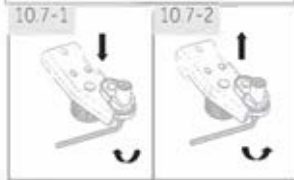

Tikslus durelių suregulavimas

Jei išlyginus duris kojomis durys vis dar nėra viename lygyje, šį neatitikimą galima pašalinti veržliarakčiu pasukant vrių kėlimo veleną dešiniajame apatiniame šaldymo durų kampe (10.7 pav.)

Pagal laikrodžio rodyklę pasukite kėlimo veleną veržliarakčiu, kad sumažintumėte durų aukštį (10.7-1 pav.).

Prieš laikrodžio rodyklę pasukite kėlimo veleną veržliarakčiu, kad padidintumėte durų aukštį (10.7-2 pav.).



ĮSPĖJIMAS!

Nestatykite vrių kėlimo veleno per aukštai, nes dėl to velenas gali pasitraukti iš pradinės fiksavimo padėties. (Reguliuojamo aukščio diapazonas: 3 mm)

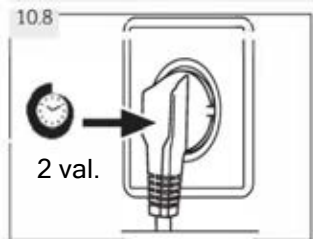

Laukimo laikas

Kompresoriaus kapsulėje yra priežiūros nereikalaujančios tepalinės alyvos. Transportuojant prietaisą nuožulniai, ši alyva gali pratekėti per uždarytą vamzdžių sistemą. Prieš prijungdami prietaisą prie maitinimo šaltinio, palaukite 2 valandas (10.8 pav.), kol alyva sutekės atgal į kapsulę.

Elektros jungtis

Prieš kiekvieną prijungimą patikrinkite, ar:

- ← maitinimo šaltinio kištukas ir saugiklis yra tinkami pagal duomenų plokštelę;
 - ← lizdas yra įžemintas ir nėra maitinimo juostų ar ilgintuvų;
 - ← kištukas ir lizdas griežtai atitinka standartus.
- Prijunkite kištuką prie tinkamai sumontuoto buitinio lizdo.



ĮSPĖJIMAS.

Siekiant išvengti rizikos, pažeistą maitinimo laidą turi pakeisti klientų aptarnavimo skyrius (žr. garantinę kortelę).

Durelių išėmimas ir montavimas

Jei reikia išimti dureles iš prietaiso, vadovaukitės toliau pateiktomis durelių išėmimo ir montavimo instrukcijomis. (10.10 pav.).



ĮSPĖJIMAS.

- ← Prieš atlikdami šią operaciją, išjunkite prietaisą ir ištraukite kištuką.
- ← Užblokuokite vandens tiekimą.
- ← Prietaisas yra sunkus. Visada prietaisą kelti turi bent du žmonės.
- ← Nepakreipkite prietaiso daugiau kaip 45° ir nedėkite horizontaliai ant grindų.
- ← Atliekant šiuos veiksmus durelės gali nukristi ir sužeisti žmones arba būti sugadintos, tęskite

1. Atleiskite kairiąją dviejų jungčių pusę nuo vandens priekiniame kairiajame kampe prietaiso apačioje: paspauskite ir laikykite spausduką, kaip parodyta, ir nuimkite vandens vamzdį (10.10-1 pav.).

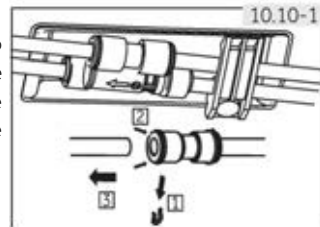

2. Atsukite varžtą ant vyrių dangtelio ir nuimkite dangtelį (10.10-2 pav.). Nuimdami šaldiklio dureles, atjunkite visus kabelius, išskyrus įžeminimo kabelį.

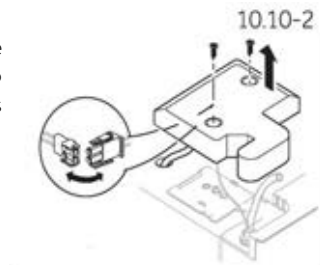

3. Atsukite varžtus, kurie laiko viršutinį vyrį, tada nuimkite vyrį. (10.10-3 pav.).
4. Pakelkite dureles, norėdami jas nuimti (10.10-4 pav.). Nuimdami šaldiklio dureles, pakelkite jas pakankamai aukštai, kad pašalintumėte vandens jungtį prietaiso apačioje.
5. Sumontuokite dureles atgal, atlikdami tuos pačius žingsnius atvirkštine tvarka. Įsitikinkite, kad įžeminimo laidas pritvirtintas varžtu.
6. Vėl sumontuokite vandens jungtį.

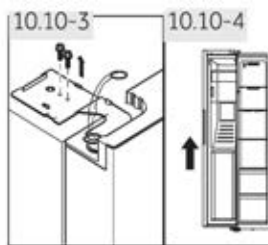
**Pastaba: šaldytuvo durelės**

Paveikslėliuose parodytas šaldiklio durelių nuėmimas. Šaldytuvo durelėms naudokite atitinkamas dalis iš kitos pusės.

11.1 Produkto lapas pagal reglamentą (ES) № 2019/2016

Komerčinis prekės ženklas	„Haier“
modelio identifikatorius	HSR3918FI/HSO1F9183/HSR3918EI/HSO1E9183/ HSR5918DI*/H5O5918DI*/H5O*ID9185
modelio kategorija	Frigorifico-congelador
Energijos efektyvumo klasė	F/F/E/E/D/D/D
Metinis energijos suvartojimas (kWh per metus) 1 l	393/393/317/317/253/253/253
Šaldytuvo tūris (l)	337/337/337/337/333/333/333
Užšaldymo tūris (l)	178
Žvaigždžių skaičius	
Kitų skyrių temperatūra > 14 °C	Ne
Sistema be šerkšno	Taip
Temperatūros kilimo laikas (val.)	5
Šaldymo pajėgumas (kg/24 val.)	10
klimate klasė	SN-N-ST
Šis prietaisas skirtas naudoti aplinkos temperatūrai esant nuo 10 °C iki 38 °C.	
Skleidžiamo triukšmo klasė ir akustinio triukšmo lygis (dB (A) re lpW)	C(40)
Tipas	Laisvai pastatomas

¹⁾ remiantis 24 valandų standartinio bandymo rezultatais. Faktinis energijos suvartojimas priklausys nuo to, kaip prietaisas naudojamas ir kur jis yra.

11.2 Papildomi techniniai duomenys

Bendras laikymo tūris (l)	515/515/515/515/511/511/511
Įtampa / dažnis	220–240V~/50 Hz
Atitirpinimo jėgimo galia (W)	200
Pagrindinis saugiklis (A)	15
Šaltnešis	R600a
Vandens slėgis MPa	0,15–0,6
Matmenys (A/P/G mm)	1775/908/659

11.3 Standartai ir direktyvos 

Šis gaminytis atitinka visų taikomų EB direktyvų ir atitinkamų darniųjų standartų, skirtų CE ženkliniui, reikalavimus.

Rekomenduojame naudotis „Haier“ klientų aptarnavimo paslaugomis ir naudoti originalias atsargines dalis.

Jei kyla problemų su įrenginiu, pirmiausia patikrinkite TRIKČIŲ ŠALINIMO skyrių.

Jei nerandate sprendimo, kreipkitės į

- ▶ vietos prekybos atstovą arba
- ▶ paslaugų ir pagalbos srityje adresu www.haier.com, kur galite rasti telefono numerius ir dažnai užduodamus klausimus bei pateikti pretenziją.

Norėdami susisiekti su mūsų tarnyba, įsitikinkite, kad turite šią informaciją. Informaciją galima rasti vardinėje plokštelėje.

Modelis _____ SERIJOS NR. _____

Garantijos klausimais taip pat peržiūrėkite su gaminiu pateiktą garantijos kortelę.

Bendro pobūdžio verslo užklausas galite teikti toliau nurodytais mūsų adresais Europoje:

Haier Europos adresai			
Šalis*	adresas	Šalis*	adresas
Italija	Haier Europe Trading SRL Via De Cristoforis, 12 21100 Varese ITALIA	Francija	Haier France SAS 3-5 rue des Gravieres 92200 Neuilly sur Seine FRANCIA
Ispanija Portugalija	Haier Iberia SL Pg. Garcia Faria, 49-51 08019 Barcelona ESPANA	Belgija-FR Belgija-NL Nyderlandai Liuksemburgas	Haier Benelux S.A. Anderlecht Route de Lennik 451 BÉLGICA
Vokietija / Austrija	Haier Deutschland GmbH Hewlett-Packard-Str. 4 D-61352 Bad Homburg ALEMANIA	Lenkija patikrinti Vengrija Graikija Rumunija Rusija	Haier Poland Sp. zo.o Al. Jerozolimskie 181B 02-222 Warszawa POLONIA
Jungtinė Karalystė	Haier Appliances UK Co.Ltd. One Crown Square Church Street East Woking, Surrey, GU21 6HR RU		

*Daugiau informacijos rasite www.haier.com

*** Šaldymo įrenginio garantijos galiojimo laikas:**

Minimali garantija yra: 2 metai ES šalyse, 3 metai Turkijoje, 1 metai JK, 1 metai Rusijoje, 3 metai Švedijoje, 2 metai Serbijoje, 5 metai Norvegijoje, 1 metai Maroke, 6 mėnesiai Alžyre, Tunise teisėtos garantijos nereikia.

*** Prietaiso remonto atsarginių dalių laikotarpis:**

Termostatus, temperatūros jutiklius, spausdintines plokštes ir šviesos šaltinius galima įsigyti ne trumpiau kaip septynerius metus nuo paskutinio modelio įrenginio pardavimo.

* Durelių rankenos, durelių vyriai, padėklai ir krepšiai – ne trumpiau kaip septynerius metus, o durelių tarpikliai – ne trumpiau kaip 10 metų nuo paskutinio modelio įrenginio pateikimo į rinką.

*** Techninė pagalba**

Norėdami susisiekti su techninės pagalbos tarnyba, apsilankykite mūsų svetainėje: <https://corporate.haier-europe.com/lt/> Skiltyje „svetainė“ pasirinkite savo prekės ženklą ir šalį. Būsime nukreipti į konkrečią svetainę, kurioje rasite telefono numerį ir formą, skirtą susisiekti su technine pagalba.

* Daugiau informacijos apie produktą rasite: <https://eprel.ec.europa.eu/>



Lietotāja rokasgrāmata

Ledusskapis/saldētava

HSR3918FI*

HSO*IF9183

HSR3918EI*

HSO*IE9183

HSR5918DI*

HSO5918DI*

HSO*ID9185

*=MP,MX,PG,PH,PB,PW,BP,GP,MB

LV

Haier

Paldies, ka iegādājāties Haier produktu.

Pirms šīs ierīces lietošanas, lūdzu, uzmanīgi izlasiet šos norādījumus. Norādījumi satur svarīgu informāciju, kas jums palīdzēs ierīci izmantot visefektīvākajā veidā un garantēs drošu un pareizu uzstādīšanu, lietošanu un apkopi.

Glabājiet šo rokasgrāmatu ērti pieejamā vietā, lai jūs vienmēr varētu to izmantot kā atsauci drošai un pareizai ierīces lietošanai.

Ja ierīci pārdojat, atdojat vai atstājat iepriekšējā dzīvesvietā, neaizmirstiet jaunajam īpašniekam nodot arī šo rokasgrāmatu, lai viņš varētu iepazīties ar ierīci un izlasīt drošības brīdinājumus.



Apzīmējumi



Brīdinājums — svarīga drošības informācija

Vispārīga informācija un padomi



Vides informācija

Utilizācija



Palīdziet aizsargāt vidi un cilvēku veselību. Ievietojiet iepakojumu atbilstošajos konteineros, lai nodrošinātu tā pārstrādi. Palīdziet pārstrādāt elektrisko un elektronisko ierīču atkritumus. Neizmetiet ar šo simbolu apzīmētās ierīces kopā ar sadzīves atkritumiem. Nogādājiet produktu vietējā pārstrādes uzņēmumā vai sazinieties ar vietējo pārvaldības iestādi.



BRĪDINĀJUMS!

Traumu vai nosmakšanas risks!

Aukstumaģentu un gāzu utilizācija ir jāveic profesionāļiem. Pārliecinieties, vai aukstumaģenta kontūra caurules nav bojātas, pirms tās tiek pareizi utilizētas. Atvienojiet ierīci no elektrotīkla. Atvienojiet elektrotīkla kabeli un atbrīvojieties no tā. Izņemiet paplātes un atvilktnes, kā arī durvju aizbīdņi un blīves, lai nepieļautu bērnu un mājdzīvnieku ieslēgšanu ierīcē.

Vecām ierīcēm joprojām ir zināma atlikusī vērtība. Videi draudzīga likvidēšanas metode nodrošinās, ka vērtīgās izejvielas var atjaunot un izmantot atkal.

Ciklopentānu, viegli uzliesmojošu vielu, kas nav kaitīga ozonam, izmanto kā izolācijas putu paplašinātāju.

Gādājot, ka šis produkts tiek pareizi iznīcināts, jūs palīdzēsiet novērst iespējamās negatīvās sekas videi un cilvēku veselībai, ko citādi varētu izraisīt nepareiza rīcība ar šo produktu.

Lai iegūtu sīkāku informāciju par šī produkta pārstrādi, lūdzu, sazinieties ar vietējo pašvaldību, sadzīves atkritumu utilizācijas dienestu vai veikalu, kurā iegādājāties produktu ar profesionāļu palīdzību.

1 – Drošības informācija	4
2 – Paredzētā izmantošana.....	9
3 – Produkta apraksts.....	12
4 – Vadības panelis.....	13
5 – Lietošana.....	14
6 – Enerģijas taupīšanas padomi.....	24
7 – Aprīkojums.....	25
8 – Kopšana un tīrīšana	27
9 – Problēmu novēršana	30
10 – Uzstādīšana	34
11 – Tehniskie dati.....	39
12 – Klientu apkalpošanas dienests	40

Pirms ierīci ieslēdzat pirmoreiz, izlasiet šos drošības norādījumus!



BRĪDINĀJUMS!

Pirms pirmās lietošanas reizes

- ▶ Pārliedzieties, vai nav nekādu bojājumu, kas radušies transportēšanas laikā.
- ▶ Noņemiet visu iepakojumu un nolieciet to bērniem nepieejamā vietā.
- ▶ Pirms ierīces uzstādīšanas nogaidiet vismaz divas stundas, lai aukstumaģenta kontūrs būtu pilnībā efektīvs.
- ▶ Ierīce jānes un jāpārvieto vismaz diviem cilvēkiem, jo tā ir smaga.

Uzstādīšana

- ▶ Ierīce jānovieto labi vēdināmā vietā. Virs ierīces un ap to ir jābūt vismaz 10 cm atstarpei.
- ▶ **BRĪDINĀJUMS.** Ventilācijas atveres ierīces korpusā vai iebūvētajā konstrukcijā nedrīkst būt aizsprostotas.
- ▶ Nekādā gadījumā nenovietojiet ierīci mitrā vietā vai vietā, kur to varētu apšļakstīt ūdens. Ūdens šļakatas noslaukiet un traipus notīriet ar mīkstu, tīru drānu.
- ▶ Neuzstādiet ierīci tiešā saules gaismā vai siltuma avotu (piemēram, krāsns, sildītāja) tuvumā.
- ▶ Uzstādiet un nolīmeņojiet ierīci tās izmēram un lietošanas mērķim piemērotā vietā.
- ▶ Pārliedzieties, vai informācija par elektrību uz datu plāksnītes atbilst barošanas avotam. Ja tā neatbilst, sazinieties ar elektrotehniķi.
- ▶ Ierīces barošanu nodrošina 220–240 V maiņstrāva ar 50 Hz frekvenci. Anormālu sprieguma svārstību gadījumā ierīce var neieslēgties, var tikt radīti temperatūras regulatora vai kompresora bojājumi vai ierīces darbības laikā var būt dzirdami neparasti trokšņi. Šādā gadījumā ir jāuzstāda automātiskais regulators.
- ▶ Neizmantojiet vairāku kontaktdakšu adapterus un pagarinātājkabeļus.
- ▶ **BRĪDINĀJUMS.** Ierīces aizmugurē nenovietojiet vairākas pārnēsājamās kontaktligzdas vai pārnēsājamās barošanas blokus.
- ▶ **BRĪDINĀJUMS.** Novietojot ierīci, pārliedzieties, vai barošanas vads nav iesprostots vai bojāts.
- ▶ Nekāpiet uz barošanas kabeļa.



BRĪDINĀJUMS!

- ▶ Barošanai izmantojiet atsevišķu zemētu kontaktligzdu, kas ir viegli pieejama. Ierīcei jābūt zemētai.

Tikai Apvienotajai Karalistei: Ierīces barošanas kabelis ir aprīkots ar 3 vadu (zemējuma) kontaktdakšu, kas atbilst standarta 3 vadu (zemētai) kontaktligzdai. Nekad neatvienojiet un nenovietojiet trešo tapiņu (zemējumu). Pēc ierīces uzstādīšanas kontaktdakšai ir jābūt pieejamai.

- ▶ **BRĪDINĀJUMS.** Nesabojājiet aukstumaģenta kontūru.

Ikdienas lietošana

- ▶ Šo ierīci drīkst lietot personas no 8 gadu vecuma un personas ar ierobežotām fiziskām, sensorām vai garīgām spējām vai bez pieredzes un zināšanām, ja vien tās tiek uzraudzītas vai tām ir sniegti norādījumi par ierīces lietošanu drošā veidā un tās saprot ar to saistītos riskus.
- ▶ Bērni nedrīkst spēlēties ar ierīci.
- ▶ Bērni vecumā no 3 līdz 8 gadiem drīkst ledusskapī ievietot un no tā izņemt produktus, bet nedrīkst ierīci tīrīt un uzstādīt.
- ▶ Bērni, kas jaunāki par 3 gadiem, ierīci drīkst izmantot tikai pastāvīgā pieaugušo uzraudzībā.
- ▶ Bērni nedrīkst veikt ierīces tīrīšanu un apkopi bez uzraudzības.
- ▶ Ierīcei jābūt novietotai tā, lai kontaktdakša būtu pieejama
- ▶ Ja ierīces tuvumā ir notikusi akmeņogļu gāzes vai citas viegli uzliesmojošas gāzes noplūde, aizgrieziet izplūstošās gāzes vārstu, atveriet durvis un logus un neatvienojiet no elektrotīkla ledusskapja/saldētavas vai jebkuras citas ierīces barošanas kabeli.
- ▶ Ņemiet vērā, ka ierīce ir iestatīta darbam noteiktā apkārtējās vides temperatūras diapazonā no 10 °C līdz 38 °C. Ierīce var nedarboties pareizi, ja tā tiek ilgstoši atstāta temperatūrā, kas pārsniedz norādīto diapazonu vai ir zemāka par to.
- ▶ Nenovietojiet nestabilus priekšmetus (smagus priekšmetus, ar ūdeni piepildītus traukus) uz ledusskapja/saldētavas virsmas, lai izvairītos no traumām, ko var izraisīt priekšmetu nokrišana, vai elektriskās strāvas trieciena, saskaroties ar ūdeni.
- ▶ Nevelciet aiz durvju plauktiem. Durvis var sašķiebties, pudeļu statīvs var izkrist vai ierīce var apgāzties.

**BRĪDINĀJUMS!**

- ▶ Durvis atveriet un aizveriet tikai aiz rokturiem. Atstarpe starp durvīm un skapi ir ļoti šaura. Nelieciet šajās vietās rokas, lai nesaspiestu pirkstus. Atveriet un aizveriet ledusskapja/saldētavas durvis tikai tad, ja durvju kustības zonā neatrodas bērni.
- ▶ Saldētavā nekad neglabājiet pudelēs pildītu alu vai citus dzērienus, šķidrumus, kas pildīti pudelēs vai bundžās (kā arī alkoholiskos dzērienus ar augstu spirta saturu), un jo īpaši gāzētos dzērienus, jo, šķidrumam sasilstot, šie trauki plīsīs.
- ▶ Šajā ierīcē neglabājiet sprādzienbīstamas vielas, piemēram, aerosola baloniņus ar uzliesmojošu sprāgstvielu.
- ▶ Ierīcē neglabājiet zāles, baktērijas vai ķīmiskos līdzekļus. Šī ir mājsaimniecības ierīce. Nav ieteicams tajā uzglabāt materiālus, kuriem nepieciešama stingri noteikta temperatūra.
- ▶ Ja saldētavā ir notikusi temperatūras paaugstināšanās, pārbaudiet pārtikas produktu stāvokli.
- ▶ Neiestatiet nevajadzīgi zemu temperatūru ledusskapja nodalījumā. Augstākajos plauktos temperatūra var būt zem nulles. Uzmanību! Pudeles var plīst
- ▶ Nepieskarieties saldētiem produktiem ar mitrām rokām (valkājiet cimdus). Jo īpaši neēdiet sulas saldējumu tūlīt pēc tā izņemšanas no saldētavas. Pastāv piesalšanas vai čulgu veidošanās risks. **PIRMĀ** palīdzība: nekavējoties turiet skarto vietu zem tekoša auksta ūdens. Neraujiet piesalušo priekšmetu nost!
- ▶ Nepieskarieties ieslēgtas saldētavas iekšējai virsmai, jo īpaši ar mitrām rokām, jo rokas var piesalt pie virsmas.
- ▶ Strāvas padeves pārtraukuma gadījumā vai pirms tīrīšanas atvienojiet ierīci no elektrotīkla. Pirms ierīces atkārtotas ieslēgšanas nogaidiet vismaz 7 minūtes, jo bieža iedarbināšana var sabojāt kompresoru.
- ▶ **BRĪDINĀJUMS.** Pārtikas uzglabāšanas nodalījumos neizmantojiet nekādas elektroierīces, izņemot tās, kuras ieteicis ražotājs.



BRĪDINĀJUMS!

Apkope/tīrīšana

- ▶ Ja tīrīšanu un apkopi veic bērni, pārliecinieties, vai viņi tiek uzraudzīti.
- ▶ Pirms kārtējās apkopes veikšanas atvienojiet ierīci no elektrotīkla. Pirms ierīces atkārtotas ieslēgšanas nogaidiet vismaz 7 minūtes, jo bieža iedarbināšana var sabojāt kompresoru.
- ▶ Atvienojot ierīci, velciet aiz kontaktdakšas, nevis kabeļa.
- ▶ Netīriet ierīci ar cietām sukām, stieplu sukām, mazgāšanas pulveri, benzīnu, amilacetātu, acetonu un līdzīgiem organiskiem šķīdumiem, skābes vai sārma šķīdumiem. Tīriet ar īpašu ledusskapja/saldētavas mazgāšanas līdzekli, lai izvairītos no bojājumiem. Beigās izmantojiet silta ūdens un cepamā pulvera šķīdumu — aptuveni ēdamkaroti cepamā pulvera uz litru/kvartu ūdens. Rūpīgi noskalojiet ar ūdeni un noslaukiet. Neizmantojiet tīrīšanas pulverus vai citus abrazīvus tīrīšanas līdzekļus. Izņemamās daļas nemazgājiet trauku mazgājamajā mašīnā.
- ▶ Neskrāpējiet sarmu un ledu ar asiem priekšmetiem. Neizmantojiet aerosolus, elektriskās sildierīces, piemēram, sildītāju, matu žāvētāju, tvaika tīrītāju vai citus siltuma avotus, lai izvairītos no plastmasas detaļu sabojāšanas.
- ▶ **BRĪDINĀJUMS.** Neizmantojiet nekādas mehāniskas ierīces vai citus atkausēšanas procesa paātrināšanas līdzekļus, izņemot tos, kurus ieteicis ražotājs.
- ▶ Ja barošanas vads ir bojāts, tas jānomaina ražotājam, tā klientu apkalpošanas dienesta pārstāvim vai līdzīgi kvalificētai personai, lai izvairītos no riska.
- ▶ Nemēģiniet patstāvīgi labot, izjaukt vai pārveidot ierīci. Lai veiktu remontu, sazinieties ar mūsu klientu apkalpošanas dienestu.
- ▶ Ja gaismas indikatori ir bojāti, tie jānomaina ražotājam, tā klientu apkalpošanas dienesta pārstāvim vai līdzīgi kvalificētai personai, lai izvairītos no riska.
- ▶ Vismaz reizi gadā notīriet puteļus no iekārtas aizmugures, lai izvairītos no ugunsbīstamības, kā arī lielāka enerģijas patēriņa.

- ▶ Tīrīšanas laikā ierīci nedrīkst apsmidzināt vai skalot.
- ▶ Ierīces tīrīšanai neizmantojiet ūdens strūklu vai tvaiku.
- ▶ Neīriet aukstos stikla plauktus vai stikla durvis ar karstu ūdeni. Krasas temperatūras izmaiņas var izraisīt stikla saplīšanu.
- ▶ Ja neplānojat ierīci izmantot ilgāku laiku, atstājiet to atvērtu, lai novērstu smaku un nepatīkamu aromātu veidošanos iekšpusē.

Informācija par aukstumaģenta gāzi



BRĪDINĀJUMS!

Ierīce satur uzliesmojošu aukstumaģentu IZOBUTĀNU (R600a). Pārlicinieties, vai aukstumaģenta kontūrs transportēšanas vai uzstādīšanas laikā nav bojāts. Aukstumaģenta noplūde var izraisīt aizdegšanos vai acu ievainojumus. Ja ir radies bojājums, turiet ierīci drošā attālumā no atklātiem uguns avotiem, kārtīgi izvēdiniet telpu, **nepievienojiet** elektrotīklam vai neatvienojiet no tā ierīces vai jebkuras citas ierīces strāvas vadus. Informējiet klientu apkalpošanas dienestu. Ja aukstumaģents ir iekļuvis acīs, tās nekavējoties izskalojiet zem tekoša ūdens un sazinieties ar oftalmologu. **BRĪDINĀJUMS.** Saldēšanas sistēmā ir augsts spiediens. Neaiztieciat to. Tā kā tiek izmantoti uzliesmojoši aukstumaģenti, ierīci uzstādiet, ar to apejieties un veiciet tās apkopi, stingri ievērojot norādījumus, un sazinieties ar speciālistu vai mūsu klientu apkalpošanas dienestu, lai ierīci utilizētu.



BRĪDINĀJUMS!

Ledusskapjiem ar ledus-ūdens funkciju, lūdzu, pievērsiet uzmanību šādam brīdinājumam:

Tas attiecas uz ierīcēm, ko nav paredzēts pievienot ūdensapgādes sistēmai.

BRĪDINĀJUMS. Iepildiet tikai dzeramo ūdeni.

Tas attiecas uz ierīcēm, ko paredzēts pievienot ūdensapgādes sistēmai.

BRĪDINĀJUMS. Pievienojiet tikai dzeramā ūdens padeves sistēmai.

Ja vēlaties iztīrīt ūdens sistēmu, lūdzu, skatiet lietotāja rokasgrāmatu.

Ja jums ir kādi jautājumi, lūdzu, sazinieties ar klientu apkalpošanas dienestu.

Paredzētā izmantošana

Šī ierīce ir paredzēta mājsaimniecības un līdzīgiem lietojumiem, piemēram:

- personāla virtuves zonām veikalos, birojos un citās darba vidēs;
 - lauku mājām un klientu vajadzībām viesnīcās, moteļos un citās dzīvošanai paredzētās vidēs;
 - lietošanai vidēs, kur tiek piedāvāta naktsmitne un brokastis;
 - ēdināšanas un līdzīgiem ar mazumtirdzniecību nesaistītiem lietojumiem.
- Ja ierīce netiks lietota ilgāku laiku un ledusskapim/saldētavai plānojat izmantot tikai brīvdienu funkciju "Holiday" vai ledusskapja izslēgšanas funkciju, rīkojieties, kā aprakstīts tālāk.
- Izņemiet ēdienu.
 - Atvienojiet strāvas vadu no elektrotīkla.
 - Iztukšojiet un iztīriet ūdens tvertni.
 - Iztīriet ierīci, kā aprakstīts iepriekš.
 - Turiet durvis atvērtas, lai novērstu nepatīkamu smaku veidošanos iekšpusē.
- Lai nodrošinātu pārtikas produktu vai vīna drošu uzglabāšanu, ievērojiet šos lietošanas norādījumus.
- Lai ierīci uzturētu labā stāvoklī un novērstu glabāto pārtikas produktu smakas, ierīce jātīra vismaz reizi četrās nedēļās. Durvju blīvi vienmēr turiet tīru.
- (1.) Nomazgājiet ledusskapja iekšpusi un ārpusi, tostarp durvju blīvi, durvju plauktu, stikla plauktus, kastes un pārējos priekšmetus, izmantojot mīkstu dvieli vai sūkli, kas samitrināts siltā ūdenī (kuram var pievienot neitrālu mazgāšanas līdzekli).
 - (2.) Ja ir nejauši izlījis šķidrums, visi netīrie komponenti jānoņem un jānoskalo zem tekoša ūdens. Pēc mazgāšanas tie jānoslauka.
 - (3.) Ja ir izlījis biezs šķidrums (piemēram, krējums, kūstošs saldējums), noņemiet visas netīrās detaļas, ielieciet tās aptuveni 40 °C siltā ūdenī, pēc tam noskalojiet tekošā ūdenī, noslaukiet un ievietojiet atpakaļ ledusskapī/saldētavā.
 - (4.) Ja ledusskapī (starp plauktiem vai atvilktnēm) ir iekļuvusi kāda maza detaļa vai komponents, izmantojiet nelielu mīkstu suku, lai to izņemtu. Ja detaļu nevarat aizsniegt, sazinieties ar Haier klientu apkalpošanas dienestu.

- ▶ Lai izvairītos no pārtikas piesārņojuma, ievērojiet tālāk minētos norādījumus.
 - Ilgstoši atstājot vaļā durvis, var būtiski paaugstināties temperatūra ierīces nodaļījumos.
 - Regulāri tīriet virsmas, kas var nonākt saskarē ar pārtiku, un pieejamās drenāžas sistēmas.
 - Iztīriet ūdens tvertnes, ja tās nav lietotas 48 stundas; izskalojiet ūdensapgādes sistēmai pievienoto ūdensvadu, ja ūdens padeve nav notikusi 5 dienas.
 - Glabājiet jēlu gaļu un zivis piemērotos traukos ledusskapī/saldētavā tā, lai tās nepieskartos citiem pārtikas produktiem un nepilētu uz tiem. Lai nodrošinātu pārtikas produktu drošu uzglabāšanu, ātri pagatavojamie produkti un jēla gaļa/zivis jāuzglabā atsevišķi.
 - Ar divām zvaigznītēm apzīmētie saldētas pārtikas nodaļījumi ir piemēroti iepriekš sasaldētas pārtikas uzglabāšanai, saldējuma uzglabāšanai vai pagatavošanai un ledus kubiņu sagatavošanai.
 - Ar vienu, divām un trīs zvaigznītēm apzīmētie nodaļījumi nav piemēroti svaigas pārtikas sasaldēšanai.
 - Ja ledusskapis tiek ilgstoši atstāts tukšs, izslēdziet to, atkausējiet, notīriet, izslaukiet un atstājiet durvis atvērtas, lai novērstu pelējuma veidošanos ierīcē.
- ▶ Sīkāka informācija par piemērotāko ierīces nodaļījuma daļu, kurā glabājami konkrētu veidu pārtikas produkti, ņemot vērā temperatūru, kāda var būt dažādos ierīces nodaļījumos, ir sniegta rokasgrāmatas otrajā daļā.

Utilizācija



Simbols  uz izstrādājuma vai tā iepakojuma norāda, ka šo izstrādājumu nedrīkst izmantot kā sadzīves atkritumus. Tā vietā tas jānodod attiecīgajā savākšanas punktā elektrisko un elektronisko iekārtu pārstrādei. Pārliecinoties, ka šis produkts tiek pareizi iznīcināts, jūs palīdzēsiet novērst iespējamās negatīvās sekas videi un cilvēku veselībai, ko citādi varētu izraisīt nepareiza rīcība ar šo produktu. Lai iegūtu sīkāku informāciju par šī produkta pārstrādi, lūdzu, sazinieties ar vietējo pašvaldību, sadzīves atkritumu utilizācijas dienestu vai veikalu, kurā iegādājāties produktu.

Tā kā tiek izmantotas viegli uzliesmojošas izolācijas gāzes, lūdzu, sazinieties ar profesionālo aģentu vai mūsu klientu apkalpošanas dienestu, lai atbrīvotos no ierīces.

BRĪDINĀJUMS!

Traumu vai nosmakšanas risks!

Aukstumaģentu un gāzu utilizācija ir jāveic profesionāļiem. Pārliecinieties, vai aukstumaģenta kontūra caurules nav bojātas, pirms tās tiek pareizi utilizētas. Atvienojiet ierīci no elektrotīkla. Atvienojiet elektrotīkla kabeli un atbrīvojieties no tā. Izņemiet paplātes un atvilktnes, kā arī durvju aizbīdņi un blīves, lai nepieļautu bērnu un mājdzīvnieku ieslēgšanu ierīcē.

Piederumi

Pārbaudiet piederumus un dokumentāciju saskaņā ar šo sarakstu (2.2. att.):

			
Ūdensvads	Ūdens filtrs	6,35 mm adapteris ar vārstu	6,35mm adapteris
			
Olu paplāte	2 klipši	Energoefektivitātes uzlīme	Lietotāja rokasgrāmata

2.2

1 Piezīme

Tehnisku izmaiņu un dažādu modeļu dēļ dažas no ilustrācijām šajā rokasgrāmatā var atšķirties no jūsu modeļa.

Ierīces attēls (3. att.)

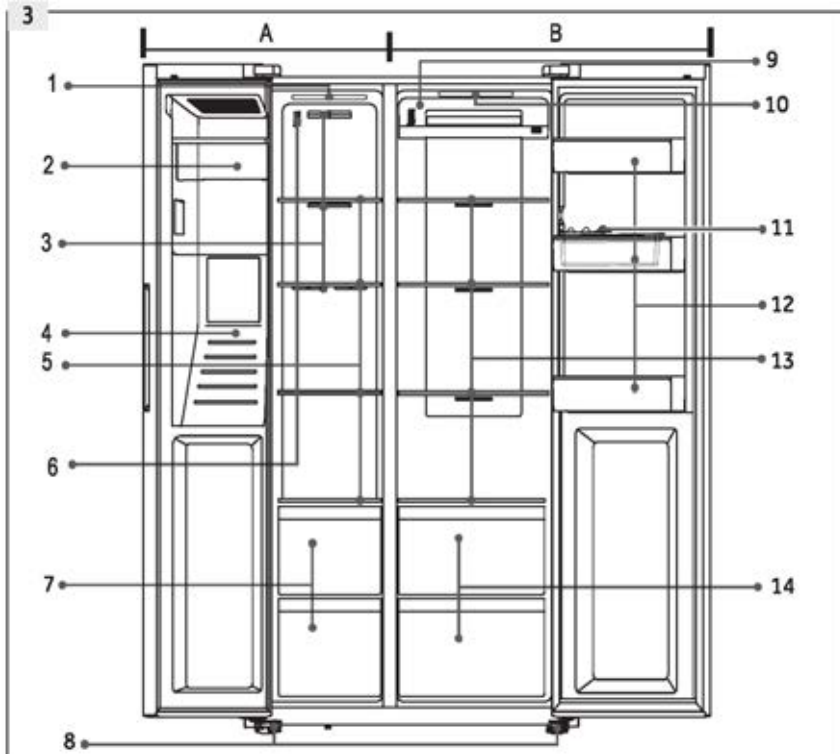

A: Saldētavas nodaļums

- 1 Griestu apgaismojums
- 2 Ledus pagatavošanas ierīce ar ledus tvertni
- 3 Ventilācijas kanāls
- 4 Ūdens un ledus dozators
- 5 Uzglabāšanas plaukti
- 6 Sensors
- 7 Atvilktnes

B: Ledusskapja nodaļums

- 8 Regulējamas kājiņas
- 9 Ventilācijas kanāls
- 10 Griestu apgaismojums
- 11 Olu paplāte
- 12 Durvju plaukts/pudeļu turētājs
- 13 Plaukti
- 14 Atvilktnes

Vadības panelis (4. att.)

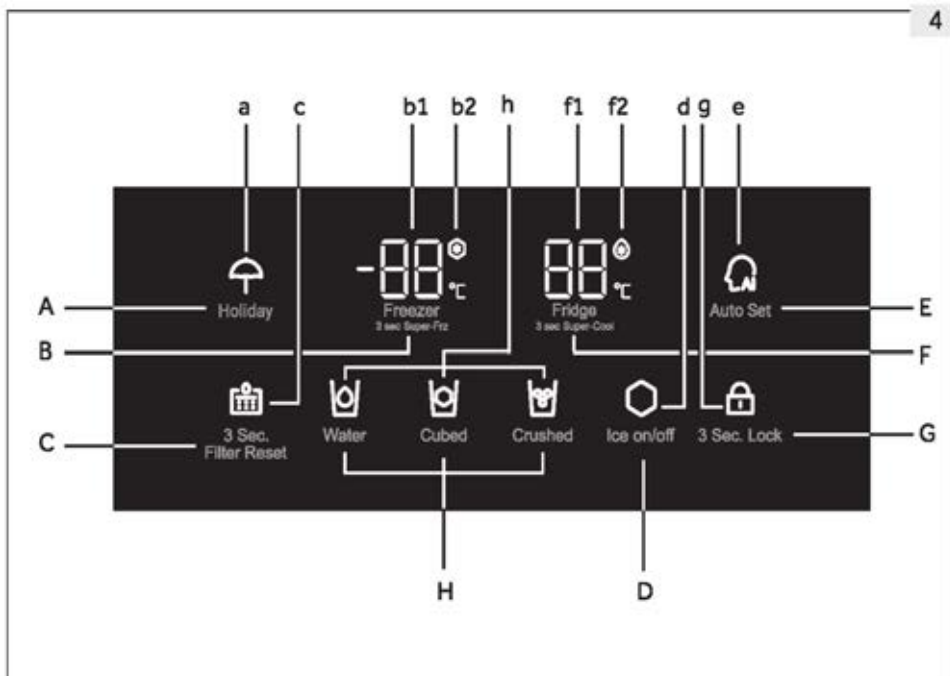
**Taustiņi:**

- A Brīvdienu funkcijas "Holiday" ieslēgšana/izslēgšana
- B Saldētavas temperatūras regulēšana
- C Filtra atiestatīšana
- D Ledus pagatavošanas funkcijas ieslēgšana/izslēgšana
- E Automātiskās iestatīšanas funkcijas "Auto Set" ieslēgšana/izslēgšana
- F Ledusskapja temperatūras regulēšana
- G Paneļa bloķēšanas selektors
- H Dozatora funkcijas izvēle

Indikatori:

- a "Holiday" režīms
- b1 Saldētavas temperatūra
- b2 "Super-Freeze" režīms
- c Filtra maiņas statuss
- d Ledus pagatavošanas ierīces statuss
- e Automātiskās iestatīšanas "Auto Set" statuss
- F1 Ledusskapja temperatūra
- f2 "Super-Cool" režīms
- g Paneļa bloķēšana
- h Dozatora statuss

Pirms pirmās lietošanas reizes

- ▶ Noņemiet visus iepakojuma materiālus, glabājiet tos bērniem nepieejamā vietā un utilizējiet videi draudzīgā veidā.
- ▶ Notīriet ierīces iekšpusi un ārpusi, kā arī iekšpusi un piederumus ar ūdeni un maigu mazgāšanas līdzekli un labi nosusiniet ar mīkstu drānu.
- ▶ Pēc tam, kad ierīce ir nolīmeņota un izmazgāta, uzgaidiet vismaz 2 stundas, pirms to pieslēdzat barošanas avotam. Skatiet sadaļu UZSTĀDĪŠANA.
- ▶ Pirms pārtikas ievietošanas atdzesējiet nodalījumus, izmantojot augstus iestatījumus. Funkcija "Super Cool" un "Super Freeze" palīdz ātri atdzesēt nodalījumus.
- ▶ Ledusskapja un saldētavas nodalījumam automātiski tiek iestatīta attiecīgi 5°C un -18°C temperatūra. Šie ir ieteicamie iestatījumi. Ja vēlaties, varat manuāli mainīt šīs temperatūras. Lūdzu, skatiet sadaļu Manuālās regulēšanas režīms.

Sensoru taustiņi

Vadības paneļa taustiņi ir sensoru taustiņi, kas reaģē, tiklīdz tiem viegli pieskaraties ar pirkstu.

Ierīces ieslēgšana /izslēgšana

Ierīce sāk darboties, tiklīdz tā ir pievienota barošanas avotam. Parādītās temperatūras parādīs faktisko temperatūru nodalījumā. Paneļa bloķētājs var būt aktīvs.

Pirms izslēgšanas iztukšojiet ierīci. Lai izslēgtu ierīci, atvienojiet strāvas vadu no strāvas kontaktligzdas.



Piezīme: Sākotnējie iestatījumi

- ▶ Ierīcei ir sākotnēji iestatīta ieteicamā temperatūra: 5°C (ledusskapī) un -18°C (saldētavā). Normālos apkārtējās vides apstākļos jums nav jāveic temperatūras iestatīšana.
- ▶ Ja ierīce tiek ieslēgta pēc atvienošanas no strāvas padeves avota, var paiet līdz 12 stundām, līdz tiek sasniegtas pareizās temperatūras.

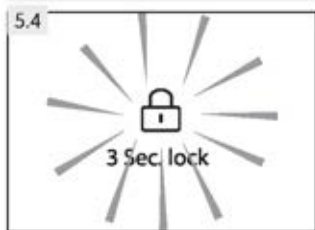

Bloķēšanas/atbloķēšanas panelis

- ▶ Skārietaustiņš "G" (3 sek. bloķēt) uz 3 sekundēm, lai bloķētu temperatūras un funkciju iestatīšanas taustiņus pret aktivizēšanu.
- ▶ Indikators "G" iedegas (5.4. att.), un paneļa apgaismojums tiek izslēgts. Ikona mirgo, ja pieskaras taustiņam, kamēr ir aktivizēts paneļa bloķētājs.
- ▶ Lai atbloķētu paneli, vēlreiz pieskaraties taustiņam 3 sekundes.



Piezīme: Paneļa bloķēšana

Vadības paneļa aktivizēšana tiek automātiski bloķēta, ja 30 sekundes netiek nospiepts neviens taustiņš. Jebkuriem iestatījumiem, izņemot dozatora funkciju, vadības panelim jābūt atbloķētam.

Gaidstāves režīms

Displeja ekrāns automātiski izslēdzas 30 sekundes pēc jebkura taustiņa nospiešanas. Displejs tiek automātiski bloķēts. Tas automātiski iedegas, kad pieskaras jebkurai atslēgai vai tiek atvērtas vienas no durvīm.

Durvju atvēršanas signāls

Ja durvis tiek atstātas atvērtas ilgāk par 3 minūtēm, atskan durvju atvēršanas trauksmes signāls. Šo signālu var apklusināt, aizverot durvis. Ja durvis tiek atstātas atvērtas ilgāk par 7 minūtēm, lampiņa nodalījuma iekšpusē automātiski izslēdzas.

Darba režīma izvēle

Ir nepieciešams izvēlēties vienu no šiem diviem ierīces iestatīšanas veidiem:

"Auto Set" režīms

Ja jums nav īpašu prasību, iesakām izmantot "Auto Set" režīmu. Šajā režīmā ierīce automātiski pielāgo temperatūras iestatījumu atbilstoši apkārtējās vides temperatūrai un temperatūras izmaiņām ierīcē.

1. Ja panelis ir bloķēts, atbloķējiet to, pieskaroties taustiņam "G" (5.4. att.).
2. Pieskarieties taustiņam "E" ("Auto Set") (5.7.1-1. att.)
3. Indikators "e" iedegas un funkcija ir aktivizēta (5.7.1.-2. att.).

Atkārtotot iepriekš minētās darbības vai izvēloties "Holiday/ Super-Freeze/Super-Cool" režīmu, šo funkciju var atkal izslēgt.

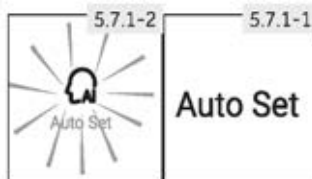

Piezīme: "Auto Set" režīms

Automātiskās iestatīšanas "Auto Set" režīmā ledusskapja un saldētavas temperatūru nevar regulēt manuāli.

Manuālās regulēšanas režīms

Ja vēlaties manuāli regulēt ierīces temperatūru, lai uzglabātu konkrētus pārtikas produktus, varat iestatīt temperatūru, izmantojot temperatūras regulēšanas taustiņu.

1.1.1.1.1 Noregulējiet ledusskapja temperatūru

1. Ja panelis ir bloķēts, atbloķējiet to, pieskaroties taustiņam "G" (5.4. att.).
2. Pieskarieties taustiņam "F" (Ledusskapis), lai izvēlētos ledusskapja nodalījumu. Temperatūra ledusskapja nodalījumā (f1) sāk mirgot (5.7.2-1. att.).
3. Atkārtoti pieskarieties taustiņam "T" (Ledusskapis), līdz mirgo vēlamā temperatūra (5.7.2.-2. att.). Katru reizi pieskaroties taustiņam, tiks atskaņots signāls. Temperatūra pieaug secīgi par 1 °C no minimālās temperatūras 1 °C līdz maksimālajai — 9 °C. Optimālā temperatūra saldētavā ir 5 °C. Zemāka temperatūra nozīmē nevajadzīgu enerģijas patēriņu.
4. Lai apstiprinātu, pieskarieties jebkuram taustiņam, izņemot "F" (Ledusskapis), vai arī pēc 5 sekundēm iestatījums tiks apstiprināts automātiski. Parādītā temperatūra beigs mirgot.

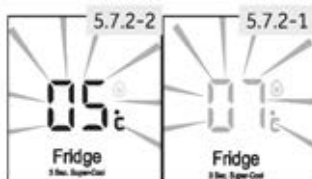

i Piezīme: Konflikts ar citām funkcijām

Temperatūru nevar pielāgot, ja ir aktivizēta kāda cita funkcija ("Super Cool, Super Freeze, Holiday vai Auto Set") vai displejs ir bloķēts. Mirgos atbilstošais indikators, un tiks atskaņots signāls.

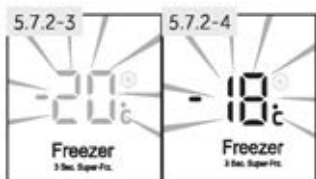

1.1.1.1.2 Noregulējiet saldētavas temperatūru

1. Ja panelis ir bloķēts, atbloķējiet to, pieskaroties taustiņam "G" (5.4. att.).
2. Pieskarieties taustiņam "B" (Saldētava), lai izvēlētos saldētavas nodalījumu. Temperatūra saldētavas nodalījumā (b1) sāk mirgot (5.7.2.-3. att.).
3. Atkārtoti pieskarieties taustiņam "B" (saldētava), līdz mirgo vēlamā temperatūra (5.7.2.-4. att.). Katru reizi nospiežot taustiņu, atskan signāls. Temperatūra pieaug secīgi par 1 °C no -14 °C līdz -24 °C. Optimālā temperatūra saldētavā ir -18 °C. Zemāka temperatūra nozīmē nevajadzīgu enerģijas patēriņu.
4. Lai apstiprinātu, pieskarieties jebkuram taustiņam, izņemot "B" (Saldētava), vai arī pēc 5 sekundēm iestatījums tiks apstiprināts automātiski. Parādītā temperatūra beigs mirgot.

i Piezīme: Ietekme uz temperatūrām

Iekšējo temperatūru ietekmē šādi faktori:

- ▶ apkārtējās vides temperatūra;
- ▶ uzglabāto pārtikas produktu apjoms;
- ▶ durvju atvēršanas biežums;
- ▶ ierīces uzstādīšana.

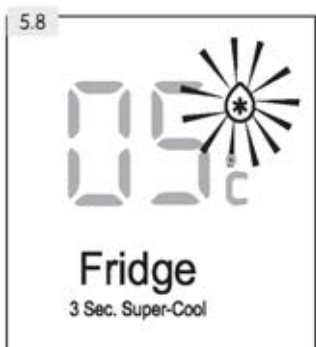

Funkcija "Super-Cool"

Ieslēdziet "Super-Cool" funkciju, ja vēlaties pievienot lielu daudzumu ēdiena uzreiz (piemēram, pēc iegādes). Funkcija "Super-Cool" paātrina svaigu pārtikas produktu atdzesēšanu un pasargā jau uzglabātos produktus no nevēlamas sasilšanas.

1. Ja panelis ir bloķēts, atbloķējiet to, pieskaroties taustiņam "G" (5.4. att.).
2. Pieskarieties taustiņam "F" (Iedusskapis) 3 sekundes. Indikators "f2" iedegas un funkcija ir aktivizēta. (5.8. att.).

Tā pati darbība aptur "Super-Cool" funkciju.

i Piezīme: Automātiska izslēgšana

- ▶ Šī funkcija tiks automātiski atspējota pēc aptuveni 6 stundām.
- ▶ Funkcija tiek atspējota arī tad, ja ir izvēlēts automātiskās iestatīšanas "Auto Set" režīms vai brīvdienų funkcija "Holiday".

Funkcija "Super-Freeze"

Svaiga pārtika pēc iespējas ātrāk ir pilnībā jāsasaldē. Tādējādi tiek saglabāta tās maksimālā uzturvērtība, izskats un garša. Funkcija "Super-Freeze" paātrina svaigu pārtikas produktu sasaldēšanu un pasargā jau uzglabātos produktus no nevēlamas sasilšanas. Ja jums ir nepieciešams sasaldēt lielu daudzumu pārtikas vienlaicīgi, ieteicams laicīgi iestatīt "Super-Freeze" funkciju 24 stundas pirms ēdiena pievienošanas.

1. Ja panelis ir bloķēts, atbloķējiet to, pieskaroties taustiņam "G" (5.4. att.).
2. Pieskarieties taustiņam "B" (saldētava) 3 sekundes; indikators "b2" iedegas un funkcija ir aktivizēta. (5.9. att.).

Ar to pašu darbību tiek apturēta funkcija "Super-Freeze".



Piezīme: Automātiska izslēgšana

- "Super-Freeze" funkcija automātiski izslēdzas pēc aptuveni 50 stundām.
- Funkcija tiek atspējota arī tad, ja ir izvēlēts automātiskās iestatīšanas "Auto Set" režīms vai brīvdienu funkcija "Holiday".

Funkcija "Holiday"

Šī funkcija iestata ledusskapja temperatūru uz 17 °C. Tā ļauj ilgstošas prombūtnes laikā (piemēram, brīvdienās) turēt tukšu ledusskapi aizvērtu, neradot smaku vai pelējumu. Šis iestatījums neietekmē saldētavas nodalījumu.

1. Ja panelis ir bloķēts, atbloķējiet to, pieskaroties taustiņam "G" (5.4. att.).
2. Pieskarieties taustiņam "A" ("Holiday") 3 sekundes. Indikators "a" iedegas un funkcija ir aktivizēta (5.10. att.).

Šo funkciju var atkal izslēgt, atkārtotot iepriekš minētās darbības vai izvēloties citu funkciju.



BRĪDINĀJUMS!

Aktivizējot brīvdienu funkciju "Holiday", ledusskapja nodalījumā nedrīkst uzglabāt preces. +17 °C temperatūra ir pārāk augsta, lai uzglabātu pārtiku.

5.11

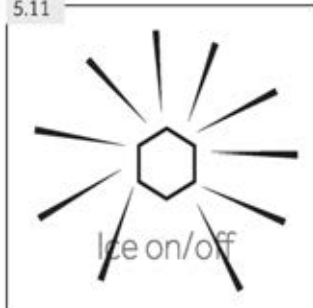

Ledus pagatavošanas funkcija

Šī funkcija ļauj ražot ledu, ko var iegūt no dozatora. Ledus pagatavošanas ierīce periodiski saņem automātisku ūdens plūsmu, kas tiek sasaldēta ledus gabaliņos. Ledus pagatavošanas ierīces jauda ir atkarīga no apkārtējās vides temperatūras, saldētavas durvju atvēršanas biežuma un saldētavas nodalījuma temperatūras iestatījuma.

1. Pārliecinieties, ka ūdens padeves vārsts ir atvērts.
2. Ja panelis ir bloķēts, atbloķējiet to, pieskaroties taustiņam "G" (5.4. att.).
3. Pieskarieties taustiņam "D" (ledus ieslēgšana/izslēgšana).
4. Indikators "d" iedegas un funkcija ir aktivizēta (5.11. att.).

Atkārtojot 2.–4. darbību, šo funkciju var atkal izslēgt.



Piezīme: Ledus pagatavošanas funkcija

- ▶ Kad lietojumprogramma ir ieslēgta, ledus pagatavošanas ierīce pēc noklusējuma ir izslēgta.
- ▶ Ja jums ilgu laiku nav nepieciešami ledus gabaliņi, lūdzu, izslēdziet ledus pagatavošanas funkciju, iztukšojiet tvertni un ievietojiet notīrīto tvertni.
- ▶ Ledus pagatavošanas ierīci var konfigurēt tikai ar ražotāju vai iegādāties no tās servisa aģenta.

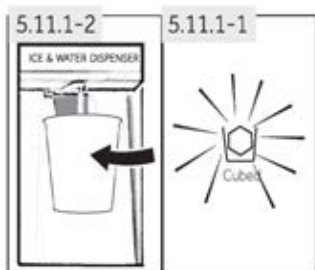

Ledus gabaliņu iegūšana no dozatora

1. Nospiediet "Kubveida" taustiņu, lai izvēlētos ledus kubiņus. Iedegas ikona "Kubveida" (5.11.1.-1. att.).
2. Novietojiet glāzi zem ūdens un ledus dozatora (5.11.1.-2. att.) ierīces priekšpusē.
3. Pārliecinieties, ka stikls atrodas tuvu dozatora izejai, lai novērstu ledus gabaliņu izkrišanu.
4. Spiediet stiklu pret sviru. Ledus gabaliņi iekrīt glāzē.



Piezīme: Ledus iegūšana

- ▶ Kad ierīce tiek ieslēgta pirmo reizi un ja jūs sākat ledus pagatavošanas funkciju, kamēr tvertne ir tukša, var pāiet līdz 24 stundām, lai izveidotu savu pirmo ledus kubiņu partiju.
- ▶ Pirmo ledus gabaliņu ražošanu (apm. 20 gab.) nevajadzētu patērēt pēc pirmās lietošanas, pēc ilgas ledus pagatavošanas funkcijas neizmantošanas un pēc filtra maiņas.



Piezīme: Ledus iegūšana

- ▶ Neizņemiet papildīto ledus trauku no saldētavas ilgāk, nekā nepieciešams, jo ledus gabaliņi var izkust.
- ▶ Retos ledus izņemšanas periodos kubīņi var salipt kopā. Tas ir normāli.
- ▶ Ja ledus gabaliņi ir novecojuši, izmetiet tos un notīriet ledus trauku.
- ▶ 3 sekundes pēc ledus piegādes dozatora atloks aizveras ar "futt" skaņu. Nenoņemiet glāzi 2 līdz 3 sekundes, jo var veidoties papildu ūdens vai ledus.
- ▶ Sasmalcinātu ledu var izdalīt kubveida ledus vietā, ja sasmalcināts ledus bija pēdējais izvēlētais variants.
- ▶ Ledus traukā nelieciet ledus gabaliņus, kurus nav radījis ledus veidotājs, lai novērstu mehānisma bojājumus.
- ▶ Jūs varat pārslēgt dozatora iestatījumu uz Ūdens, Kubveida vai Saspiests pat tad, ja displejs ir bloķēts.

Sasmalcināta ledus iegūšana no dozatora

1. Nospiediet taustiņu "Sasmalcināts", lai izvēlētos sasmalcinātu ledu, iedegas ikona "Sasmalcināts" (5.11.2. att.).
2. Novietojiet glāzi zem ūdens un ledus dozatora (5.11.1.-2. att.) ierīces priekšpusē.
3. Pārlicinieties, ka stikls atrodas tuvu dozatora izejai, lai novērstu sasmalcināta ledus izkrišanu.
4. Spiediet stiklu pret sviru. Glāzē iekrīt sasmalcināts ledus.



BRĪDINĀJUMS!

- ▶ Neizmantojiet dzijus, šaurus, trauslus vai trauslus stiklus vai papīra krūzes ar dozatoru.
- ▶ Nekad nelieciet konservētus dzērienus vai pārtiku ledus traukā, jo tas sabojās saspiešanas mehānismu.
- ▶ Nenoņemiet ledus pagatavošanas ierīces pārsegu, lai izvairītos no nejaušiem ievainojumiem vai ierīces bojājumiem.

Vēsa ūdens funkcija

Izmantojot šo funkciju, tvertne ledusskapī tiek automātiski papildīta ar dzeramo ūdeni, kas tiek atdzesēts līdz dzeršanas temperatūrai un ko var pieliet.

1. Pārlicinieties, ka ūdens padeves vārsts ir atvērts.
2. Pieskarieties taustiņam (Ūdens) (5.12.-1. att.).
3. Indikators iedegas, funkcija ir aktivizēta (5.12.-2. att.), un var pieliet ūdeni.

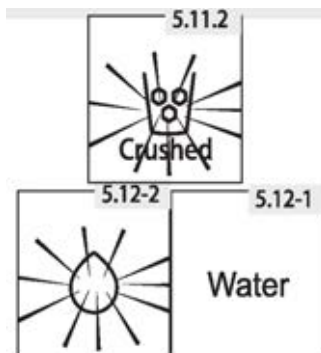

Ūdens iegūšana no dozatora

1. Nospiediet taustiņu "Ūdens", lai izvēlētos vēsu ūdeni. Iedegas ūdens ikona.
2. Novietojiet glāzi zem ūdens un ledus dozatora (5.11.1.-2. att.) ierīces priekšpusē.
3. Pārliecinieties, ka glāze atrodas vienā līnijā ar dozatoru, lai novērstu ūdens izšļakstīšanos.
4. Spiediet stiklu pret sviru. Ūdens ieplūst glāzē.

i Piezīme: Ūdens izsmidzinātājs

- ▶ Pirmajā lietošanas reizē ir nepieciešams nospriest dozatora sviru uz 3 minūtēm, lai līnijā attīrītu gaisu.
- ▶ Pirmās 7 glāzes ūdens nedrīkst patērēt pēc sākotnējās iedarbināšanas vai pēc ilgstoša lietošanas pārtraukuma.
- ▶ Pirmās glāzes ūdens, ko izņemam, ir siltākas nekā nākamās glāzes. Tas ir normāli.
- ▶ Ja jums patīk ļoti auksts ūdens, ielieciet glāzē dažus ledus gabaliņus no ledus trauka.
- ▶ Ūdens paplātē ir jāizvada, jo tas var izlīst, kad durvis atveras un aizveras.

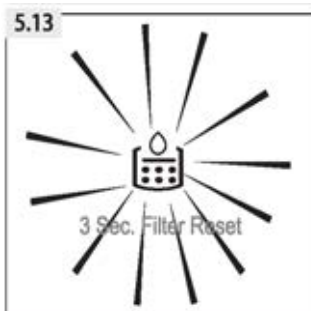

Filtra maiņas indikators

Aptuveni ik pēc 6 mēnešiem iedegas "Mainīt filtru" indikatora lampiņa (5.13. att.). Tas norāda, ka ir jāmaina ūdens filtrs. Skatiet sadaļu APKOPE UN TĪRĪŠANA.

Ūdens caurulē esošais filtrs absorbē netīrumus un padara ūdeni/ledu tīru un higiēnisku. Pēc ilgstošas lietošanas ledus gabaliņi var kļūt mazāki, jo filtru aizsprosto piemaisījumi.

i Piezīme: Filtra maiņa

- ▶ Ledus gabaliņu nevainojamai kvalitātei ir svarīgi regulāri mainīt ūdens filtru. Ja ūdens kvalitāte vizuāli vai pēc garšas ir pasliktinājusies, filtrs ir jānomaina ātrāk – pirms iedegas indikatora lampiņa.
- ▶ Pēc jauna filtra uzstādīšanas nevajadzētu patērēt nākamās ledus gabaliņus (aptuveni 20 gab.) vai ūdeni (aptuveni 7 glāzes).

Atiestatiet filtra maiņas indikatoru

Skārienaustiņš "C" (3 Sec. Filter Reset) uz 3 sekundēm, indikators "Mainīt filtru" (c) kļūst tumšs.

i Piezīme: Atiestatīt "Mainīt filtru" indikatoru

Lai izvairītos no slimībām, nedeaktivizējiet filtra maiņas indikatoru, nemainot filtru.

Ieteikumi svaigas pārtikas uzglabāšanai

Uzglabāšana ledusskapja nodalījumā

- ▶ Uzturiet ledusskapja temperatūru zem 5 °C.
- ▶ Karsts ēdiens pirms uzglabāšanas ierīcē ir jāatdzesē līdz istabas temperatūrai.
- ▶ Ledusskapī uzglabātie pārtikas produkti pirms uzglabāšanas ir jānomazgā un jānožāvē.
- ▶ Uzglabājamai pārtikai jābūt pienācīgi noslēgtai, lai izvairītos no smaržas vai garšas izmaiņām.
- ▶ Neuzglabājiet pārmērīgu daudzumu pārtikas produktu. Atstājiet spraugas starp pārtikas produktiem, lai ap tiem varētu plūst auksts gaiss, nodrošinot labāku un vienmērīgāku dzesēšanu.
- ▶ Ik dienu patērētie pārtikas produkti jāuzglabā plaukta priekšpusē.
- ▶ Atstājiet spraugu starp pārtikas produktiem un iekšējām sienām, nodrošinot gaisa plūsmu. Noteikti neglabājiet pārtikas produktus pie aizmugurējās sienas — pārtikas produkti var piesalt pie aizmugurējās sienas. Nepieļaujiet pārtikas produktu (īpaši — taukainu vai skābu produktu) tiešu saskari ar iekšējo apdari, jo eļļa/skābe var sabojāt iekšējo apdari. Ja atrodat eļļainus/skābus traipus, notīriet tos.
- ▶ Saldētus pārtikas produktus atkausējiet ledusskapja nodalījumā. Tādā veidā varat izmantot saldēto pārtiku, lai samazinātu temperatūru šajā nodalījumā un taupītu enerģiju.
- ▶ Ledusskapī var paātrināties augļu un dārzeņu, piemēram, kabaču, meloņu, papaijas, banānu, ananasu u.c., nogatavošanās process. Tāpēc tos nav ieteicams uzglabāt ledusskapī. Tomēr noteiktu laiku var veicināt izteikti zaļu augļu nogatavināšanu. Sīpoli, ķiploki, ingvers un citi sakņu dārzeņi arī jāuzglabā istabas temperatūrā.
- ▶ Nepatīkami aromāti ledusskapī ir zīme, ka kaut kas ir izlijis un ir jāveic tīrīšana. Skatiet sadaļu KOPŠANA UN TĪRĪŠANA.
- ▶ Dažādi pārtikas produkti jānovieto dažādās vietās atbilstoši to īpašībām (5.14.1. att.).

- 1 Sviests, siers u.c.
- 2 Oļas, konservi, garšvielas u.c.
- 3 Dzērieni un pudelēs pildīti pārtikas produkti.
- 4 Marinēti pārtikas produkti, konservi u.c.
- 5/6 Gaļas produkti, zivis, neapstrādāta pārtika
- 7 Bundžas, piena produkti utt.
- 8 Augļi, dārzeņi, salāti utt.
- 9 Pagatavota gaļa, desas u.c.

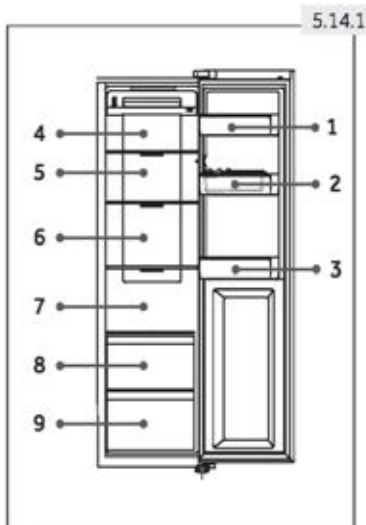

Uzglabāšana saldētavas nodalījumā

- ▶ Uzturiet saldētavas temperatūru -18 °C.
- ▶ 12 stundas pirms saldēšanas ieslēdziet funkciju "Super-Freeze"; nelielam pārtikas daudzumam ir pietiekami ar 4–6 stundām.
- ▶ Karsts ēdiens pirms uzglabāšanas saldētavā ir jāatdzesē līdz istabas temperatūrai.
- ▶ Pārtikas produkti, kas sadalīti nelielās porcijās, sasals ātrāk un būs vieglāk atkausējami un pagatavojami. Ieteicamais katras porcijas svars ir līdz 2,5 kg.
- ▶ Pirms pārtikas produktu ievietošanas saldētavā tos ieteicams iesaiņot. Iepakojuma ārpusē jābūt sausai, lai nepieļautu maisiņu salipšanu. Iepakojuma materiāliem jābūt bez smaržas, hermētiskiem, nekaitīgiem un netoksiskiem.
- ▶ Lai izvairītos no uzglabāšanas termiņu beigšanās, uz iepakojuma piefiksējiet sasaldēšanas datumu, termiņu un pārtikas produkta nosaukumu atbilstoši dažādu pārtikas produktu uzglabāšanas periodiem.
- ▶ **BRĪDINĀJUMS!** Skābe, sārms, sāls u.c. var sabojāt saldētavas iekšējo virsmu. Nenovietojiet pārtiku, kas satur šīs vielas (piemēram, jūras zivis), tieši uz iekšējās virsmas. Saldētavā nonācis sālsūdens ir nekavējoties jāuzslauka.
- ▶ Nepārsniedziet ražotāju ieteikto pārtikas produktu uzglabāšanas laiku. Izņemiet no saldētavas tikai nepieciešamo pārtikas daudzumu.
- ▶ Dažādi pārtikas produkti jānovieto dažādās vietās atbilstoši to īpašībām (5.14.2. att.).

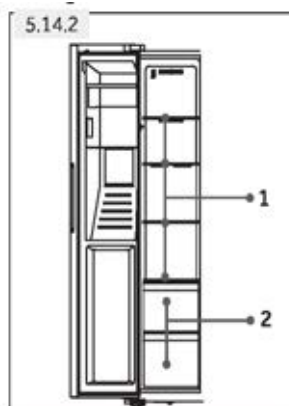

- 1 Vieglākas preces, piemēram, saldējums, dārzeņi, maize u.t.t.
- 2 Liela/smāgāka pārtika, piemēram, gaļas izstrādājumi grilēšanai.



Piezīme: Uzglabāšana

- ▶ Lūdzu, ievērojiet vairāk nekā 10 mm attālumu starp pārtiku un sensoru, lai nodrošinātu dzesēšanas efektu.
- ▶ Lūdzu, atstājiet zemāko atvilktni ierīcē, kad tā darbojas, lai nodrošinātu dzesēšanas efektu.
- ▶ Pārtikas preces, kurās ir ledus (piemēram, saldējums u.t.t.), jāuzglabā saldētavas nodalījumā, nevis pudeļu turētājos. Pudeļu turētāju temperatūras izmaiņas, ko izraisa durvju atvēršana un aizvēršana, var atkausēt ēdienu.

- ▶ Atkausētos pārtikas produktus patērējiet īsā laikā. Atkausētus pārtikas produktus nevar neatkārtoti sasaldēt, ja tie nav pagatavoti — pretējā gadījumā tie var kļūt neēdami;
- ▶ Neievietojiet saldētavā pārmērīgu daudzumu svaigu pārtikas produktu. Saldētavas saldēšanas jaudu skatiet sadaļā "TEHNISKIE DATI" vai skatiet datus uz tehnisko datu plāksnītes.
- ▶ Pārtiku var uzglabāt saldētavā vismaz -18°C temperatūrā 2 līdz 12 mēnešus atkarībā no tās īpašībām (piemēram, gaļa: 3–12 mēneši, dārzeņi: 6–12 mēneši).
- ▶ Sasaldējot svaigu pārtiku, izvairieties no tās saskares ar jau sasaldētu pārtiku. Pastāv atkausēšanas risks!
- ▶ Atdzesējiet saldētu pārtiku ledusskapī. Tādā veidā varat izmantot saldētu pārtiku, lai samazinātu temperatūru šajā nodalījumā un taupītu enerģiju.

Uzglabājot komerciāli sasaldētus pārtikas produktus, lūdzu, ievērojiet šos norādījumus:

- ▶ Vienmēr ievērojiet ražotāja norādījumus par to, cik ilgi pārtikas produktus var uzglabāt. Nepārsniedziet šos norādījumus!
- ▶ Lai saglabātu pārtikas kvalitāti, centieties nodrošināt pēc iespējas īsāku laiku starp iegādi un uzglabāšanu.
- ▶ Iegādājieties saldētu pārtiku, kas uzglabāta -18°C vai zemākā temperatūrā.
- ▶ Izvairieties pirkt pārtiku, uz kuras iepakojuma ir ledus vai sarma — tas norāda, ka produkti kādā brīdī varētu būt bijuši daļēji atkausēti un atkārtoti sasaldēti — temperatūras paaugstināšanās ietekmē produktu kvalitāti.



Enerģijas taupīšanas padomi

- ▶ Pārlicinieties, vai ierīcē tiek veikta pienācīga ventilēšana (skatiet sadaļu "UZSTĀDĪŠANA").
 - ▶ Neuzstādiet ierīci tiešā saules gaismā vai siltuma avotu (piemēram, krāsns, sildītāja) tuvumā.
 - ▶ Neiestatiet ierīcē nevajadzīgi zemu temperatūru. Jo zemāka temperatūra ierīcē ir iestatīta, jo augstāks ir enerģijas patēriņš.
 - ▶ Funkcijas, piemēram, "Super-Freeze" vai "Super-Cool", patērē vairāk enerģijas.
 - ▶ Ļaujiet siltam ēdienam atdzist, pirms to ievietojat ierīcē.
 - ▶ Atveriet ierīces durvis pēc iespējas mazāk un uz īsāku brīdi.
 - ▶ Nepārpildiet ierīci, lai netraucētu gaisa plūsmu.
 - ▶ Izvairieties no gaisa iekļūšanas pārtikas iepakojumā.
 - ▶ Uzturiet durvju blīves tīras, lai durvis vienmēr aizvērtos pareizi.
 - ▶ Saldētus pārtikas produktus atkausējiet ledusskapja nodalījumā.
- Enerģiju taupošajai konfigurācijai ir nepieciešams, lai ierīce saglabātu atvilktnes, pārtikas kasti un plauktus rūpnīcas svaigā stāvoklī, un pārtika jānovieto pēc iespējas tālāk, nebloķējot gaisa izplūdi cauruļvadā.

Regulējami plaukti

Plauktu augstumu var pielāgot, lai tie atbilstu jūsu uzglabāšanas vajadzībām.

1. Lai pārvietotu plauktu, vispirms izņemiet to, paceļot tā aizmugurējo malu (1) un izvelkot to ārā (2) (7.1. att.).
2. Lai to ievietotu atpakaļ, uzlieciet to uz izciļņiem abās pusēs un bīdiet to uz priekšu, līdz plaukta aizmugure ir nofiksēta sānos esošajās atverēs.

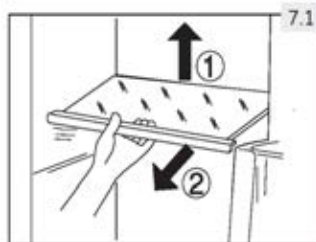

Piezīme: Plaukti

Pārlicinieties, vai visas plaukta malas atrodas horizontāli.

Noņemami durvju plaukti/pudeļu turētājs

Durvju plauktus/pudeļu turētāju var noņemt tīrīšanai:

1. Novietojiet rokas abās statīva/turētāja pusēs un paceliet to uz augšu (1) (7.2. att.).
2. Izvelciet durvju plauktu/pudeļu turētāju (2).
3. Lai ievietotu durvju plauktu/pudeļu turētāju, iepriekš minētās darbības jāveic pretējā secībā.

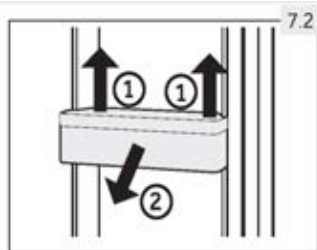

Noņemama atvilktnē

Lai izņemtu ledusskapja vai saldētavas nodalījuma atvilktni, maksimāli izvelciet (1), paceliet un noņemiet (2) (7.3. att.).

Lai ievietotu atvilktni, iepriekš minētās darbības jāveic pretējā secībā.

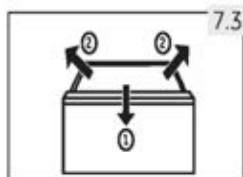

Ledus tvertne

Ledus ražošanas apturēšana

Ja ilgstoši nav nepieciešams ledus vai ūdens, vārstu starp ūdens padevi un ierīci var izslēgt.

Ledus kaste ir jānotīra, jāizžāvē un jāievieto atpakaļ ierīcē, lai novērstu smaku rašanos.

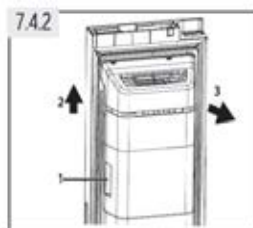

Ledus tvertnes noņemšana (7.4.2. att.)

1. Satveriet abus sānu rokturus.
2. Paceliet tvertni uz augšu.
3. Izvelciet tvertni.

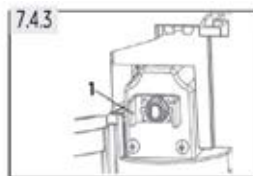

Ledus tvertnes atkārtota uzstādīšana (7.4.3. att.)

Lai atkārtoti uzstādītu ledus tvertni, U-veida kronšteins aiz ledus tvertnes (1. 7.4.3. att.) ir jāsaskaņo ar atbilstošu metāla konstrukciju. Veiciet 7.4.2. punktā norādītās darbības pretējā secībā.



Piezīme: ledus kaste

Mitrums var kondensēties un sasaldēt ledus kasti.

Apgaismojums

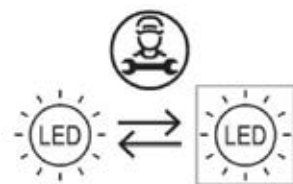
LED iekšējais apgaismojums ieslēdzas, kad tiek atvērtas durvis. Apgaismojuma darbību neietekmē neviens no ierīces pārējiem iestatījumiem.



Gaismas avotu (tikai LED) drīkst nomainīt tikai profesionālis.

Šis produkts satur gaismas avotu ar energoefektivitātes klasi G.

nodalījums	Spriegums	Maks. jauda	Energoefektivitātes klase	Modelis
Ledusskapis	12 V	1,5W	G	HSR3918FI*/HSO*IF9183 HSR3918EI*/HSO*IE9183 HSR5918DI*/HSO5918DI*
Saldētava	12 V	1,5W	G	HSO*ID9185 *+MP, MX, PG, PH, PB, PW, BP, GP, MB



BRĪDINĀJUMS!

Pirms tīršanas atvienojiet ierīci no barošanas avota.

Vispārīgi

Iztīriet ierīci, kad tajā tiek uzglabāts maz vai necik pārtikas.

Lai ierīci uzturētu labā stāvoklī un novērstu glabāto pārtikas produktu aromātus, ierīce jātīra reizi četrās nedēļās.



BRĪDINĀJUMS!

- ▶ Netīriet ierīci ar cietām sukām, stiepļu sukām, mazgāšanas pulveri, benzīnu, amilacetātu, acetonu un līdzīgiem organiskiem šķīdumiem, skābes vai sārma šķīdumiem. Tīriet ar speciālu ledusskapja mazgāšanas līdzekli, lai izvairītos no bojājumiem.
- ▶ Tīršanas laikā ierīci nedrīkst apsmidzināt vai skalot.
- ▶ Ierīces tīršanai neizmantojiet ūdens strūklu vai tvaiku.
- ▶ Nemazgājiet aukstus stikla plauktus karstā ūdenī. Krasas temperatūras izmaiņas var izraisīt stikla saplīšanu.
- ▶ Nepieskarieties saldētavas iekšējai virsmai, jo īpaši ar mitrām rokām, jo rokas var piesalt pie virsmas.
- ▶ Sasīšanas gadījumā pārbaudiet saldēto produktu stāvokli.

- ▶ Durvju blīvi vienmēr turiet tīru.
- ▶ Notīriet ierīces iekšpusi un korpusu ar sūkli, kas samitrināts siltā ūdenī un neitrālā mazgāšanas līdzeklī (8.1. att.).
- ▶ Noskalojiet un nosusiniet ar mīkstu drānu.
- ▶ Piederumu mazgāšanai izmantojiet tikai siltu ūdeni un maigu neitrālu mazgāšanas līdzekli.
- ▶ Nevienu ierīces daļu nemazgājiet trauku mazgājamā mašīnā.
- ▶ Pirms ierīces atkārtotas ieslēgšanas nogaidiet vismaz 5 minūtes, jo bieža iedarbināšana var sabojāt kompresoru.

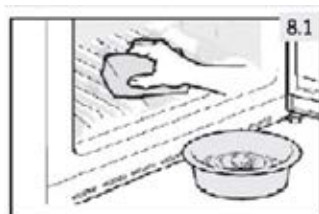

Ledus tvertnes tīršana

Periodiski tīriet ledus tvertni ar siltu ūdeni, it īpaši, ja ledus gabaliņi ir ilgi stāvējuši. Pirms tvertnes ievietošanas atpakaļ ierīcē labi nožāvējiet to, lai novērstu ledus gabaliņu pielipšanu pie sienām.

Atkausēšana

Ledusskapja un saldētavas nodalījumu atkausēšana tiek veikta automātiski; manuāla darbība nav jāveic.

LED spuldžu nomaiņa



BRĪDINĀJUMS!

LED lampu nomaiņu neveiciet paši, to drīkst nomainīt tikai ražotājs vai pilnvarots servisa pārstāvis.

Lampas izmanto LED kā gaismas avotu, nodrošinot zemu enerģijas patēriņu un ilgu kalpošanas laiku. Ja novērojat neparastu darbību, lūdzu, sazinieties ar klientu apkalpošanas dienestu. Skatiet sadaļu KLIENTU APKALPOŠANAS DIENESTS.

Lampu parametri: 12 V; maks. 3 W

Filtra nomaiņa

Ūdens filtrs ir jāmaina aptuveni ik pēc 6 mēnešiem, kad iedegas indikatora lampiņa "Mainīt filtru" (c) (5.13. att.).

Filtra komplektu var pasūtīt, izmantojot KLIENTU APKALPOŠANAS DIENESTU.



BRĪDINĀJUMS!

- ▶ Pirms filtra nomaiņas izslēdziet ierīci un atvienojiet strāvas kontaktdakšu no kontaktligzdas.
- ▶ Izslēdziet ūdens padevi.

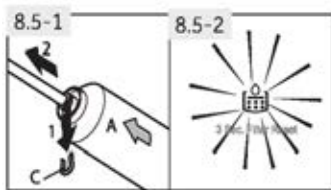

1. Noņemiet (1) bloķēšanas skavu (C) abās filtra (A) pusēs un atvienojiet abas caurules (2) (8.5-1. att.).
2. Uzstādiet jauno filtru pareizā pozīcijā; bultiņa parāda ūdens plūsmas virzienu. Atkārtojiet 1. darbību apgrieztā secībā.
3. Ievietojiet kontaktdakšu kontaktligzdā un atveriet ūdens mēlīti, lai izskalotu šļūtenes.
4. Atiestatiet "Filtra nomaiņa" indikatoru: Pieskarieties taustiņam "C" (filtra atiestatīšana) uz 3 sekundēm, indikators "c" izslēdzas (8.5.-2. att.).



BRĪDINĀJUMS!

- ▶ Vienmēr pārļiecinieties, vai savienojums ir stingrs, sauss un hermētisks.
- ▶ Uzraugiet, lai šļūtene nekad netiktu saspiesta, samezglota vai savērpta.

Nelietošana ilgāku laiku

Ja ierīce netiks lietota ilgāku laiku un ledusskapim neplānojat izmantot brīvdienu funkciju "Holiday", rīkojieties, kā aprakstīts tālāk.

- ▶ Izslēdziet ūdens padevi (dažas stundas pirms ierīces izslēgšanas).
- ▶ Izņemiet ēdienu.
- ▶ Iztukšojiet un iztīriet ledus tvertni.
- ▶ Atvienojiet strāvas vadu no elektrotīkla.
- ▶ Iztīriet ierīci, kā aprakstīts iepriekš.
- ▶ Turiet durvis atvērtas, lai novērstu nepatīkamu smaku veidošanos iekšpusē.
- ▶ Pirms nākamās lietošanas reizes nodrošiniet jaunu filtru.



Piezīme: Izslēgšana

Izslēdziet ierīci tikai tad, ja tas ir absolūti nepieciešams.

Ierīces pārvietošana

1. Izņemiet visu pārtiku un atvienojiet ierīci no kontaktligzdas.
2. Nostipriniet plauktus un citas kustīgās ledusskapja un saldētavas daļas ar līmlenti.
3. Nesasveriet ierīci vairāk par 45°, lai nesabojātu dzesēšanas sistēmu.



BRĪDINĀJUMS!

- ▶ Neceliet ierīci aiz rokturiem.
- ▶ Nekad nenovietojiet ierīci horizontāli uz zemes.

Daudzas radušās problēmas varat novērst paši, jo nav nepieciešamas speciālas prasmes. Ja rodas problēma, pirms sazināšanās ar klientu apkalpošanas dienestu, lūdz, pārskatiet visus tālāk minētos iemeslus un izpildiet tālāk sniegtos norādījumus. Skatiet sadaļu KLIENTU APKALPOŠANAS DIENESTS.



BRĪDINĀJUMS!

- ▶ Pirms apkopes izslēdziet ierīci un atvienojiet strāvas kontaktdakšu no kontaktlīdzdas.
- ▶ Elektroiekārtu apkopi drīkst veikt tikai kvalificēti elektrotehnikas speciālisti, jo nepareizi veikts remonts var radīt ievērojamus izrietošus bojājumus.
- ▶ Bojāts barošanas vads ir jānomaina tikai ražotājam, tā klientu apkalpošanas dienesta pārstāvim vai līdzīgi kvalificētai personai, lai izvairītos no riska.

Problēmu novēršanas tabula

Problēma	Iespējamais cēlonis	Iespējamais risinājums
Kompresors nedarbojas.	<ul style="list-style-type: none"> • Elektrotīkla kontaktdakša nav pievienota strāvas kontaktlīdzdai. • Ierīce ir atkausēšanas ciklā. 	<ul style="list-style-type: none"> • Pievienojiet strāvas kontaktdakšu. • Tas ir normāls statuss automātiskās atkausēšanas laikā.
Ierīce darbojas bieži vai pārāk ilgu laika periodu.	<ul style="list-style-type: none"> • Iekštelpu vai āra temperatūra ir pārāk augsta. • Ierīce kādu laiku ir bijusi izslēgta. • Ierīces durvis nav cieši aizvērtas. • Durvis ir tikušas atvērtas pārāk bieži vai uz pārāk ilgu laiku. • Saldētavas nodalījuma temperatūras iestatījums ir pārāk zems. • Durvju blīve ir netīra, nodilusi, ieplaisājusi vai neatbilstoša. • Netiek garantēta nepieciešamā gaisa cirkulācija. • Ledus pagatavošanas ierīce darbojas. 	<ul style="list-style-type: none"> • Šajā gadījumā ir normāli, ka ierīce darbojas ilgāk. • Parasti pāiet 8 līdz 12 stundas, līdz ierīce pilnībā atdziest. • Aizveriet durvis un pārliecinieties, vai ierīce atrodas uz līdzenas virsmas un vai kāds produkts vai trauks netraucē durvju aizvēršanu. • Neatveriet durvis pārāk bieži. • Iestatiet augstāku temperatūru, līdz tiek iegūta apmierinoša ledusskapja temperatūra. Lai ledusskapja temperatūra nostabilizētos, ir nepieciešamas 24 stundas. • Notīriet durvju blīvi vai lūdziet klientu apkalpošanas dienestam to nomainīt. • Nodrošiniet atbilstošu ventilāciju. • Tas ir normāli. Ledus pagatavošanas ierīce pievieno papildu darba slodzi.
Ledusskapja iekšpuse ir netīra un/ vai ož.	<ul style="list-style-type: none"> • Ledusskapja iekšpuse ir jātīra. • Ledusskapī tiek uzglabāta pārtika ar spēcīgu aromātu. 	<ul style="list-style-type: none"> • Iztīriet ledusskapja iekšpusi. • Rūpīgi iesaiņojiet ēdiena.

Problēma	Iespējamais cēlonis	Iespējamais risinājums
Ierīces iekšpusē ir pārāk auksts.	<ul style="list-style-type: none"> Ir iestatīta pārāk zema temperatūra. "Super-Cool/ Super-Freeze" funkcija ir aktivizēta vai darbojas pārāk ilgi. 	<ul style="list-style-type: none"> Atiestatiet temperatūru. Izslēdziet "Super-Cool/ Super-Freeze" funkciju.
Ierīces iekšpusē nav pietiekami auksts.	<ul style="list-style-type: none"> Ir iestatīta pārāk augsta temperatūra. Tiek uzglabāti pārāk silti produkti. Vienlaikus tiek uzglabāts pārāk daudz produktu. Produkti atrodas pārāk tuvu viens otram. Ierīces durvis nav cieši aizvērtas. Durvis ir tikušas atvērtas pārāk bieži vai uz pārāk ilgu laiku. 	<ul style="list-style-type: none"> Atiestatiet temperatūru. Pirms uzglabāšanas produktus vienmēr atdzesējiet. Vienmēr uzglabājiet nelielus daudzumus pārtikas. Atstājiet spraugu starp produktiem, lai nodrošinātu gaisa plūsmu. Aizveriet durvis. Neatveriet durvis pārāk bieži.
Mitruma veidošanās ledusskapja nodalījuma iekšpusē.	<ul style="list-style-type: none"> Klimats ir pārāk silts un pārāk mitrs. Ierīces durvis nav cieši aizvērtas. Durvis ir tikušas atvērtas pārāk bieži vai uz pārāk ilgu laiku. Pārtikas trauki vai šķidrumi ir atstāti atvērti. 	<ul style="list-style-type: none"> Palieliniet temperatūru. Aizveriet durvis. Neatveriet durvis pārāk bieži. Ļaujiet karstiem ēdieniem atdzist līdz istabas temperatūrai un pārklājiet ēdiena traukus un šķidrumus.
Mitrums uzkrājas uz ledusskapju ārējās virsmas vai starp durvīm.	<ul style="list-style-type: none"> Klimats ir pārāk silts un pārāk mitrs. Durvis nav cieši aizvērtas. Aukstais gaiss ierīcē un siltais gaiss ārpus tās kondensējas. 	<ul style="list-style-type: none"> Tas ir normāli mitrā klimatā un mainīsies, kad mitrums samazināsies. Pārļiecinieties, vai durvis ir cieši aizvērtas.
Daudz ledu un sarmas saldētavas nodalījumā.	<ul style="list-style-type: none"> Produkti nebija pienācīgi iepakoti. Ierīces durvis/atvilktnē nav cieši aizvērti. Durvis ir tikušas atvērtas pārāk bieži vai uz pārāk ilgu laiku. Durvju blīve ir netīra, nodilusi, iekļūstusi vai neatbilstoša. Kaut kas iekšpusē neļauj durvīm kārtīgi aizvērties. 	<ul style="list-style-type: none"> Vienmēr kārtīgi iepakojiet produktus. Aizveriet durvis/atvilktni. Neatveriet durvis pārāk bieži. Notīriet durvju blīvi vai nomainiet to pret jaunu. Pārkārtojiet plauktus, durvju plauktus vai ievietotos traukus, lai ļautu durvīm aizvērties.
Durvis neaizveras pareizi.	<ul style="list-style-type: none"> Ledusskapis nav novietots līdzeni. 	<ul style="list-style-type: none"> Grīdai jābūt līdzenai un izturīgai. Pielāgojiet regulējamās kājiņas.
Ierīce rada neparastas skaņas.	<ul style="list-style-type: none"> Ierīce nav uzstādīta uz līdzenas virsmas. Ierīce pieskaras kādam priekšmetam pie tās. 	<ul style="list-style-type: none"> Noregulējiet kājiņas tā, lai ierīce būtu vienā līmenī. Noņemiet ap ierīci esošos priekšmetus.

Problēma	Iespējamais cēlonis	Iespējamais risinājums
Ūdens pilieni sakrājas ledusskapja apakšējās atvilktnēs.	<ul style="list-style-type: none"> Pārāk augsts mitruma līmenis. 	<ul style="list-style-type: none"> Paaugstiniet ledusskapja nodalījuma temperatūru.
Ir dzirdama neliela skaņa, kas līdzīga tekošai ūdenim skaņai.	<ul style="list-style-type: none"> Tas ir normāli. 	<ul style="list-style-type: none"> -
Jūs dzirdat trauksmes signālu.	<ul style="list-style-type: none"> Durvis ir atvērtas. 	<ul style="list-style-type: none"> Aizveriet durvis.
Jūs dzirdat vāju dūkoņu.	<ul style="list-style-type: none"> Darbojas pretkondensācijas sistēma. 	<ul style="list-style-type: none"> Tā novērš kondensāta veidošanos, un tās darbība ir normāla.
Iekšējais apgaismojums vai dzesēšanas sistēma nedarbojas.	<ul style="list-style-type: none"> • Elektrotīkla kontaktakša nav pievienota strāvas kontaktligzdai. • Barošanas avots ir bojāts. • LED lampa nedarbojas. • Gaismas slēdzis ir bloķēts. 	<ul style="list-style-type: none"> • Pievienojiet strāvas kontaktakšu. • Pārbaudiet telpas elektroapgādi. Sazinieties ar vietējo elektroapgādes uzņēmumu! • Lūdzu, sazinieties ar servisu, lai nomainītu lampu. • Atvienojiet strāvas padevi. Atrodiet gaismas slēdzi un ieslēdziet/izslēdziet to dažas reizes, lai redzētu, vai tas izkustina iestrēgušo ēdienu.
Skapja un durvju sloksnes malas kļūst siltas.	<ul style="list-style-type: none"> Tas ir normāli. 	<ul style="list-style-type: none"> -
Jūs varat nesāņemt ūdeni no ūdens dozatora vai bez ledus gabaliņiem	<ul style="list-style-type: none"> • Ūdens krāns ir aizvērts. • Ieplūdes šļūtene ir savijusies. • Ūdens spiediens ir mazāks par 0,15 MPa • Filtrs ir bloķēts • Durvis nav pilnībā aizvērtas. • "Cool Water/Ice Maker" funkcija nav aktivizēta • Tvertne nav ledus gabaliņu • Ledus gabaliņi salīp kopā. • Pārāk augsta saldētavas temperatūra. 	<ul style="list-style-type: none"> • Pārbaudiet ūdens krānu. • Pārbaudiet ieplūdes šļūteni. • Pārbaudiet ūdens spiedienu. • Nomainiet filtru. • Aizveriet durvis. • Aktivizējiet "Cool Water/Ice Maker" funkciju • Pagaidiet, līdz tiek piegādāti ledus gabaliņi. • Izņemiet ledus gabaliņus, sasmalciniet tos un atgrieziet ledus kastē. • Samaziniet saldētavas temperatūru.
Ņemiet vērā, ka pirmo ledus gabaliņu pagatavošana var ilgt līdz 12 stundām.		
Tiek ražoti tikai nelieli ledus gabaliņi.	<ul style="list-style-type: none"> • Filtrs ir jāmaina. 	<ul style="list-style-type: none"> • Nomainiet filtru

Problēma	Iespējamais cēlonis	Iespējamais risinājums
Ledus dozators ir iesprūdis.	<ul style="list-style-type: none"> • Ūdens spiediens ir mazāks par 0,15 MPa • Ūdens ledus kastē ir sasalis līdz vārpstai. Vārpsta izspiež ledu. • Ledus gabaliņi ir iesprūduši starp ledus pagatavošanas ierīci un ledus kasti. • Ledus kastē tika ievietoti citi ledus gabaliņi. 	<ul style="list-style-type: none"> • Pārbaudiet ūdens spiedienu • Noņemiet ledus kasti. Notīriet un nožāvējiet vārpstu. Nomainiet kasti. • Izņemiet ledus gabaliņus starp ledus pagatavošanas ierīci un ledus kasti. • Var izdalīt tikai ledus pagatavošanas ierīces saražotos ledus gabaliņus.
Ledus gabaliņi nepatīkami smaržo un garšo.	<ul style="list-style-type: none"> • Ledus pagatavošanas funkcija netiek bieži izmantota. • Saldētavas nodalījumā tiek uzglabāta neiekapota pārtika. 	<ul style="list-style-type: none"> • Ledus var pārņemt citu vielu smaržu un aromātu. Izmetiet ledus gabaliņus.
Jūs dzirdat skaņas, piemēram, tekošu ūdeni vai krītošus ledus gabaliņus No ierīces izplūst ūdens	<ul style="list-style-type: none"> • Tas ir normāli, ja ir aktivizēta ledus vai ūdens funkcija • Ūdens spiediens ir pārāk augsts. • Ūdens šļūtene ir bojāta. 	<ul style="list-style-type: none"> • - • Pārtrauciet strāvas padevi, aizveriet ūdens cilni un zvaniet klientu apkalpošanas dienestam • Zvaniet klientu apkalpošanas dienestam.
Vadības panelī tiek parādīts kļūdas kods.	<ul style="list-style-type: none"> • Ir radusies elektriskās darbības problēma. 	<ul style="list-style-type: none"> • -

Strāvas padeves pārtraukums

Strāvas padeves pārtraukuma gadījumā pārtikai būtu droši jāuzglabājas aukstai apmēram 5 stundas. Ilgstoša strāvas padeves pārtraukuma laikā, īpaši vasarā, ņemiet vērā šos ieteikumus:

- ▶ Atveriet durvis/atvilktni pēc iespējas mazāk reižu.
- ▶ Strāvas padeves pārtraukuma laikā nelieciet ierīcē papildu pārtikas produktus.
- ▶ Ja par strāvas padeves pārtraukumu tiek paziņots iepriekš un pārtraukums ir ilgāks par 5 stundām, pagatavojiet ledu un ievietojiet to traukā ledusskapja nodalījuma augšpusē.
- ▶ Uzreiz pēc strāvas padeves pārtraukuma beigām pārbaudiet produktus.
- ▶ Tā kā strāvas padeves pārtraukuma vai citas kļūmes laikā temperatūra ledusskapī paaugstināsies, samazināsies produktu uzglabāšanas laiks un kvalitāte. Visi produkti, kas ir atkusuši, pēc iespējas drīzāk ir jāpatērē vai jāpagatavo un atkārtoti jāsasaldē (ja nepieciešams), lai novērstu veselības apdraudējumu.



Piezīme: Atmiņas funkcija strāvas padeves pārtraukuma laikā

Pēc strāvas padeves atjaunošanas ierīce turpina darbu ar iestatījumiem, kas tika iestatīti pirms strāvas padeves pārtraukuma.

Izpakošana



BRĪDINĀJUMS!

- ▶ Šī ierīce ir smaga. Tās pārvietošana jāveic vismaz diviem cilvēkiem.
- ▶ Visus iepakojuma materiālus uzglabājiet bērniem nepieejamā vietā un utilizējiet tos videi draudzīgā veidā.
- ▶ Izņemiet ierīci no iepakojuma.
- ▶ Noņemiet visus iepakojuma materiālus, tostarp caurspīdīgo aizsargplēvi.

Vides apstākļi

Telpas temperatūrai vienmēr jābūt no 10 °C līdz 38 °C, jo tas var ietekmēt temperatūru ierīces iekšpusē un tās enerģijas patēriņu. Neuzstādiet ierīci citu siltumu izstarojošu ierīču (cepeškrāšņu, ledusskapju) tuvumā bez izolācijas.

- Pagarināts mērens (SN): šo aukstumiekārtu ir paredzēts izmantot apkārtējās vides temperatūrā no 10 °C līdz 32 °C.
- Mērens (N): šo aukstumiekārtu ir paredzēts izmantot apkārtējās vides temperatūrā no 16 °C līdz 32 °C.
- Subtropu (ST): šo aukstumiekārtu ir paredzēts izmantot apkārtējās vides temperatūrā no 16 °C līdz 38 °C.
- Tropu (T): šo aukstumiekārtu ir paredzēts izmantot apkārtējās vides temperatūrā no 16 °C līdz 43 °C.

Nepieciešamā vieta

Nepieciešamā vieta, kad durvis ir atvērtas (10.3. att.)

Ierīces platums: 158,8 cm

Ierīces dziļums: 110,3 cm

Ventilācijas šķērsgriezums

Lai nodrošinātu pietiekamu ierīces ventilāciju drošības apsvērumu dēļ, jāievēro informācija par nepieciešamajiem ventilācijas šķērsgriezumiem (10.4. att.).

Piezīme: Brīvēstāvošai ierīcei: šo aukstumiekārtu nav paredzēts izmantot kā iebūvētu ierīci.

Saldūdens pieslēgums

Ievērojiet tālāk sniegtos uzstādīšanas norādījumus (10.5.-1. līdz 10.5.-6. att.).



BRĪDINĀJUMS!

- ▶ Ierīci ieteicams uzstādīt kvalificētam tehnikam.
- ▶ Pārliedzieties, ka kontaktdakša ir atvienota no kontaktligzdas.
- ▶ Pārliedzieties, ka ūdens padeve ir bloķēta.
- ▶ Starp šļūteni un sadzīves ūdens savienojumu jāuzstāda slēgvārsts, kuram pēc uzstādīšanas jābūt viegli pieejamam, lai nepieciešamības gadījumā varētu pārtraukt ūdens padevi.
- ▶ Pievienojiet tikai aukstā ūdens padevei.
- ▶ Savienojumam izmantojiet tikai komplektā iekļauto šļūteni komplektu.

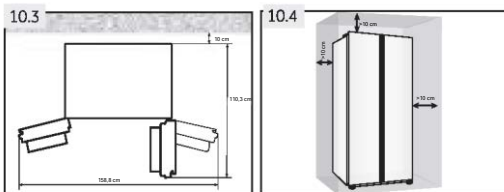



BRĪDINĀJUMS!

- ▶ Pievienojiet tikai dzeramā ūdens padevei. Ūdens filtrs izfiltrē tikai ūdenī esošos piemaisījumus un padara ledu tīru un higiēnisku. Tas nespēj sterilizēt ūdeni vai iznīcināt mikrobus vai citas kaitīgas vielas.
- ▶ Pārāk augsts ūdens spiediens šļūtenē var sabojāt ierīci. Uzstādiet spiediena reduktoru, ja ūdens spiediens šļūtenē pārsniedz 0,6 MPa.
- ▶ Pirms pievienošanas pārbaudiet, vai ūdens ir tīrs un dzidrs.



Piezīme: Ūdens pieslēgums

- ▶ Aukstā ūdens spiedienam jābūt 0,15-0,6 MPa.
- ▶ Maksimālais atļautais ūdens šļūtenes garums ir 8 metri. Garākas šļūtenes ietekmēs ledus gabaliņus un aukstā ūdens saturu.
- ▶ Apkārtējās vides temperatūrai jābūt vismaz 0 °C.
- ▶ Turiet ūdens šļūteni drošā attālumā no siltuma avotiem.

1. Sagrieziet cauruli divās daļās ar nepieciešamo garumu, lai savienotu filtru (A) ar ierīci (B1) un ūdens krānu (B2) (10.5.-1. att.). Pārlecieties, ka ir veikts kvadrātveida griezumus, izmantojot asu nazi.
2. Ievietojiet cauruli (B1) apm. 12 mm dziļi ūdens filtra (A) montāžas stiprinājumā (10.5.-2. att.). Ievietojiet filtru pareizajā virzienā. Bultiņa parāda ūdens plūsmas virzienu.
3. Nostipriniet cauruli ar fiksācijas skavu (C) saskaņā ar 10.5.-3. att.
4. Atkārtojiet 2. un 3. darbību ar cauruli (B2) filtra otrā pusē
5. Pievienojiet caurules galu (B2) vienam no adapteriem "D" vai "E un F", kas ir piemērots ūdensvadam (10.5.-4. att.).
6. Izņemiet aizbāzni no vārsta ierīces aizmugurē (10.5.-5. att.).
7. Pievienojiet B1 galu vārstam ierīces aizmugurē (10.5.-6. att.).
8. Atveriet ūdens mēlīti, lai pārbaudītu, vai sistēmā nav noplūžu, un izskalojiet cauruli.

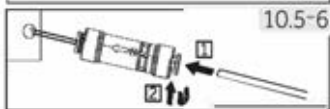
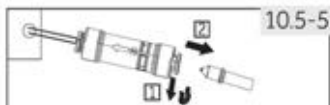
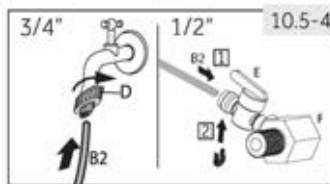
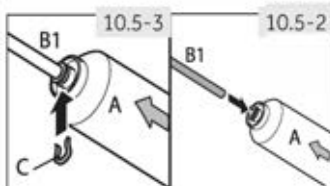
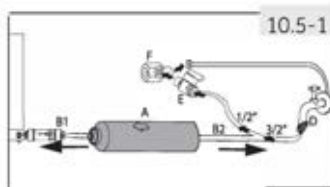

BRĪDINĀJUMS!

- ▶ Vienmēr pārlecieties, vai savienojumi ir stingri, sausi un hermētiski.
- ▶ Pārlecieties, ka šļūtene nav saspiesta, savijusies vai savērpta.

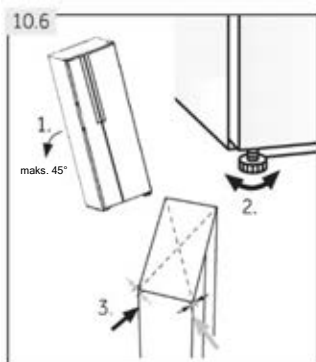

Ierīces centrēšana

Ierīce jānovieto uz līdzenas un cietas virsmas.

1. Sagāziet ierīci nedaudz uz aizmuguri (10.6. att.). Noregulējiet kājiņas vēlamajā līmenī.
2. Pārliecinieties, ka attālums līdz sienai eņģu malās ir vismaz 10 cm.
3. Stabilitāti var pārbaudīt, pamīšus uzsitot pa diagonālēm. Abos virzienos jābūt novērojama vieglai šūpošanās kustībai. Pretējā gadījumā rāmis var deformēties, un rezultātā var rasties noplūde pie durvju blīvēm. Neliels slīpums uz aizmuguri atvieglo durvju aizvēršanu.

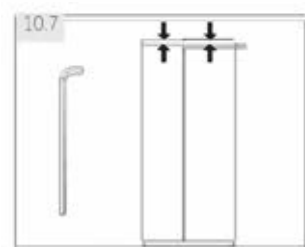

Durvju precīza noregulēšana

Ja durvis joprojām nav vienā līmenī pēc durvju izlīdzināšanas ar kājiņām – šo neatbilstību var novērst, pagriežot viras pacelšanas vārpstu saldēšanas durvju labajā apakšējā stūrī ar uzgriežņu atslēgu (10.7. att.)

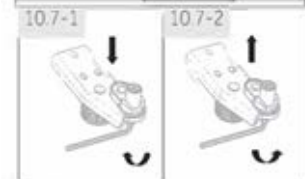

Pagriežiet pacelšanas vārpstu pulksteņrādītāja virzienā ar uzgriežņu atslēgu līdz zemākajam durvju augstumam (10.7.-1. att.).

Pagriežiet pacelšanas vārpstu pulksteņrādītāja virzienā ar uzgriežņu atslēgu līdz augstākajam durvju augstumam (10.7.-2. att.).



BRĪDINĀJUMS!

Nenoregulējiet eņģu pacelšanas vārpstu pārmērīgi tādā augstumā, kas var izraisīt vārpstas izešanu no sākotnējās bloķētās pozīcijas. (Regulējams augstuma diapazons: 3 mm)

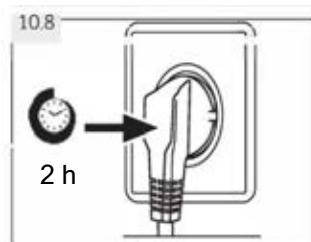

Gaidīšanas laiks

Kompresora kapsulā ir bezapmaksas smērviela. Ja ierīce ir sagāzta, šī eļļa transportēšanas laikā var izkļūt caur slēgto cauruļu sistēmu. Pirms ierīces pievienošanas barošanas avotam nogaidiet 2 stundas (10.8. att.), lai eļļa saplūstu atpakaļ kapsulā.

Elektriskais savienojums

Pirms katras savienošanas reizes pārbaudiet, vai:

- ← Barošanas avota kontaktdakša un drošinātājs ir veidoti saskaņā ar datu plāksnīti.
- ← Kontaktlīdzda ir iezemēta, un tajā nav strāvas sadalītāju vai pagarinātāju.
- ← Kontaktdakša un kontaktlīdzda stingri atbilst standartiem.
Pievienojiet kontaktdakšu pareizi uzstādītai mājas kontaktlīdzdai.



BRĪDINĀJUMS.

Lai izvairītos no riskiem, klientu apkalpošanas dienestam jānomaina jebkurš bojāts strāvas vads (skatiet garantijas karti).

Durvju noņemšana un uzstādīšana

Ja jums ir jānoņem durvis no ierīces, ievērojiet tālāk sniegtos durvju noņemšanas un uzstādīšanas norādījumus. (10.10. att.).



BRĪDINĀJUMS.

- ← Pirms šīs darbības veikšanas izslēdziet ierīci un atvienojiet kontaktdakšu no kontaktlīdzdas.
- ← Bloķējiet ūdens padevi.
- ← Ierīce ir smaga. Ar ierīci vienmēr jārikojas vismaz diviem cilvēkiem.
- ← Nesasveriet ierīci vairāk par 45° un nenovietojiet to horizontāli uz grīdas.
- ← Durvis var nokrist un savainot cilvēkus vai tikt bojātas šo darbību laikā, turpiniet

1. Atbrīvojiet divu savienotāju kreiso pusi no ūdens ierīces priekšējā kreisajā stūrī apakšā: nospiediet un turiet skavu, kā parādīts, un noņemiet ūdens cauruli (10.10-1. att.).

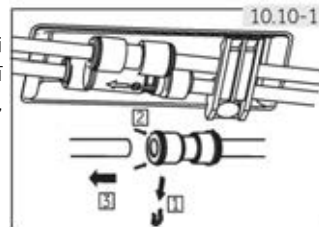

2. Atskrūvējiet skrūvi uz eņģu vāka un noņemiet vāku (10.10.-2. att.). Noņemot saldētavas durvis, atvienojiet visus kabelus, izņemot zemējuma kabeli.

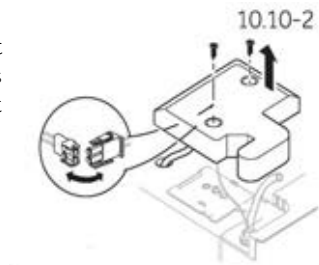

3. Atskrūvējiet skrūves, kas notur augšējo eņģi pozīcijā, pēc tam noņemiet eņģi. (10.10.-3. att.).
4. Paceliet durvis, lai tās noņemtu (10.10.-4. att.). Noņemot saldētavas durvis, paceliet tās pietiekami augstu, lai noņemtu ūdens savienojumu ierīces apakšā.
5. Nomainiet durvis, veicot izņemšanas soļus pretējā secībā. Pārlicinieties, ka zemējuma vads ir nostiprināts ar skrūvi.
6. Uzstādiet atkal ūdens savienojumu.

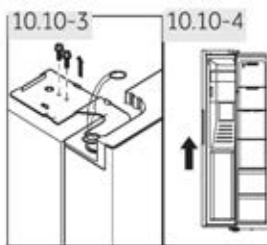
**Piezīme: ledusskapja durvis**

Attēlos ir redzama saldētavas durvju izņemšana. Ledusskapja durvīm izmantojiet atbilstošās detaļas no otras puses.

11.1 Produkta lapa saskaņā ar regulu (ES) № 2019/2016

Komerčiāls zīmols	Haier
modeļa identifikators	HSR3918FI/HSO1F9183/HSR3918EI/HSO1E9183/ HSR5918DI*/HOSO918DI*/HOSO*ID9185
modeļa kategorija	Frigorifico-congelador
Energoefektivitātes klase	F/F/E/E/D/D/D
Enerģijas patēriņš gadā (kWh/gadā) ¹⁾	393/393/317/317/317/253/253/253
Ledusskapja tilpums (L)	337/337/337/337/333/333/333
Saldēšanas tilpums (L)	178
Zvaigžņu skaits	
Citu nodalījumu temperatūra > 14 °C	nav
Bezсарmas sistēma	ir
Temperatūras paaugstināšanās laiks (h)	5
Saldēšanas jauda (kg/24 h)	10
klimatiskā klase	SN-N-ST
Šī ierīce ir paredzēta lietošanai apkārtējās vides temperatūrā no 10 °C līdz 38 °C.	
Trokšņa emisijas klase un gaisa vadītā akustiskā trokšņa emisija (db (A) re lpW)	C(40)
Tips	Brīvēstāvošs

¹⁾ pamatojoties uz standarta testa rezultātiem 24 stundas. Faktiskais enerģijas patēriņš būs atkarīgs no ierīces lietošanas veida un atrašanās vietas.

11.2 Papildu tehniskie dati

Kopējais uzglabāšanas tilpums (L)	515/515/515/515/511/511/511
Spriegums/frekvence	220-240V~/50 Hz
Atkausēšanas ieejas jauda (W)	200
Galvenais drošinātājs (A)	15
Dzesētājs	R600a
Ūdens spiediens MPa	0,15-0,6
Izmēri (A/P/D milimetros)	1775/908/659

11.3 Standarti un direktīvas

Šis produkts atbilst visu piemērojamo EK direktīvu prasībām ar atbilstošiem saskaņotajiem standartiem, kas paredz CE marķējumu.

Mēs iesakām doties uz mūsu Haier klientu apkalpošanas dienestu un oriģinālās rezerves daļas.

Ja rodas problēmas ar ierīci, vispirms pārbaudiet sadaļu PROBLĒMU NOVĒRŠANA.

Ja tajā neatrodāt risinājumu, lūdzu, sazinieties ar

- ▶ vietējo izplatītāju vai
- ▶ pakalpojumu un atbalsta sadaļā www.haier.com, kur varat atrast tālruna numurus un bieži uzdotos jautājumus un kur varat aktivizēt pakalpojuma pieprasījumu.

Lai sazinātos ar mūsu servisu, pārlicinieties, ka jums ir pieejama šāda informācija. Informācija ir atrodama datu plāksnītē.

Modelis _____ N.° SĒRIJA _____

Garantijas pakalpojuma gadījumā pārbaudiet arī ierīcei pievienoto garantijas karti.

Lai sazinātos par vispārējiem uzņēmējdarbības jautājumiem, lūdzu, skatiet tālāk mūsu adreses Eiropā:

Haier Eiropas adreses			
Valsts*	adrese	Valsts*	adrese
Itālija	Haier Europe Trading SRL Via De Cristoforis, 12 21100 Varese ITĀLIJA	Francija	Haier France SAS 3-5 rue des Graviers 92200 Neuilly sur Seine FRANCIJA
Spānija, Portugāle	Haier Iberia SL Pg. Garcia Faria, 49-51 08019 Barcelona SPĀNIJA	Beļģija (FR), Beļģija (NL), Nīderlande, Luksemburga	Haier Benelux SA Anderlecht Route de Lennik 451 BEĻĢIJA
Vācija, Austrija	Haier Deutschland GmbH Hewlett-Packard-Str. 4 D-61352 Bad Homburg VĀCIJA	Polija, Ungārija, Grieķija, Rumānija, Krievija	Haier Poland Sp. zo.o. Al. Jerozolimskie 181B 02-222 Warszawa POLIJA
Apvienotā Karaliste	Haier Appliances UK Co.Ltd. One Crown Square Church Street East Woking, Surrey, GU21 6HR AK		

*Lai iegūtu plašāku informāciju, skatiet www.haier.com

*** Saldēšanas iekārtas garantijas termiņa periods:**

Minimālā garantija ir: 2 gadi ES valstīs, 3 gadi Turcijā, 1 gads Apvienotajā Karalistē, 1 gads Krievijā, 3 gadi Zviedrijā, 2 gadi Serbijā, 5 gadi Norvēģijā, 1 gads Marokā, 6 mēneši Alžīrijā, Tunisijā nav nepieciešama juridiska garantija.

*** Ierīces remonta rezerves daļu termiņš:**

Termostati, temperatūras sensori, iespiedshēmas plates un gaismas avoti ir pieejami vismaz septiņus gadus pēc modeļa pēdējās vienības pārdošanas tirgū.

* Durvju rokturi, durvju eņģes, paplātes un grozi — vismaz septiņus gadus, un durvju blīves — vismaz 10 gadus pēc modeļa pēdējās vienības tirdzniecības.

*** Tehniskā palīdzība**

Lai sazinātos ar tehnisko atbalstu, lūdzu, apmeklējiet mūsu vietni: <https://corporate.haier-europe.com/lv/> Sadalā "vietne" izvēlieties savu produkta zīmolu un valsti. Jūs tiksiet novirzīts uz konkrēto vietni, kur varēsiet atrast tālruņa numuru un veidlapu, lai sazinātos ar tehnisko palīdzību.

* Plašāku informāciju par produktu skatiet: <https://eprel.ec.europa.eu/>



Benutzerhandbuch

Kühl-Gefrierkombination

HSR3918FI*

HSO*IF9183

HSR3918EI*

HSO*IE9183

HSR5918DI*

HS05918DI*

HSO*ID9185

*=MP,MX,PG,PH,PB,PW,BP,GP,MB

DE

Haier

Vielen Dank für den Kauf eines Haier-Produkts.

Bitte lesen Sie diese Anweisungen sorgfältig durch, bevor Sie dieses Gerät benutzen. Die Anleitung enthält wichtige Informationen, die Ihnen dabei helfen, das Gerät optimal zu nutzen und eine sichere und ordnungsgemäße Installation, Verwendung und Wartung zu gewährleisten.

Bewahren Sie diese Anleitung an einem geeigneten Ort auf, damit Sie jederzeit für die sichere und ordnungsgemäße Verwendung des Geräts darauf zurückgreifen können.

Wenn Sie das Gerät verkaufen, weggeben oder bei einem Umzug zurücklassen, vergewissern Sie sich, dass diese Anleitung auch beigelegt wird, damit sich der neue Besitzer mit dem Gerät und den Sicherheitshinweisen vertraut machen kann.



Legende

Warnung - Wichtige Sicherheitsinformationen



Allgemeine Informationen und Tipps



Umweltinformationen



Entsorgung

Tragen Sie zum Schutz der Umwelt und der menschlichen Gesundheit bei. Entsorgen Sie die Verpackung zum Recyceln in die entsprechenden Behälter. Unterstützen Sie das Recycling von Elektro- und Elektronik-Altgeräten. Entsorgen Sie Geräte, die mit diesem Symbol gekennzeichnet sind, nicht mit dem Hausmüll. Geben Sie das Produkt an Ihre lokale Recyclinganlage zurück oder wenden Sie sich an Ihre Stadtverwaltung.



WARNUNG!

Verletzungs- oder Erstickungsgefahr!

Kältemittel und Gase müssen fachgerecht entsorgt werden. Überprüfen Sie, dass der Schlauch des Kühlkreislaufs nicht beschädigt ist, bevor er ordnungsgemäß entsorgt wird. Trennen Sie das Gerät von der Stromversorgung. Trennen Sie das Netzkabel und entsorgen Sie es. Entfernen Sie die Fächer und Schubladen sowie die Türöffnung und die Dichtungen, um zu verhindern, dass Kinder und Haustiere im Gerät eingeschlossen werden.

Altgeräte haben noch einen gewissen Restwert. Eine umweltfreundliche Entsorgungsmethode gewährleistet, dass wertvolle Rohstoffe wieder verwertet und wiederverwendet werden können.

Cyclopentan ist eine entzündliche für Ozon nicht schädliche Substanz, die als Treibmittel im Isolierschaum verwendet wird.

Indem Sie sicherstellen, dass dieses Produkt ordnungsgemäß entsorgt wird, tragen Sie dazu bei, mögliche negative Folgen für die Umwelt und die menschliche Gesundheit zu vermeiden, die anderenfalls verursacht werden könnten.

Für weitere Informationen über das Recycling dieses Produkts wenden Sie sich bitte an Ihre örtlich zuständige Behörde, Ihr Müllabfuhrunternehmen oder an das Geschäft, in dem Sie das Produkt erworben haben und das von Fachleuten geführt wird.

1- Sicherheitsinformationen	4
2- Bestimmungsgemäße Verwendung	9
3- Produktbeschreibung	12
4- Bedienfeld.....	13
5- Verwendung.....	14
6- Energiespartipps.....	24
7- Ausrüstung.....	25
8- Pflege und Reinigung.....	27
9- Fehlerbehebung.....	30
10- Installation.....	34
11- Technische Daten	39
12- Kundendienst.....	40

Lesen Sie vor dem ersten Einschalten des Geräts folgende Sicherheitshinweise:



WARNUNG!

Vor der ersten Inbetriebnahme

- ▶ Vergewissern Sie sich, dass keine Transportschäden vorliegen.
- ▶ Entfernen Sie alle Verpackungsteile und bewahren Sie sie außerhalb der Reichweite von Kindern auf.
- ▶ Warten Sie vor dem Einschalten des Geräts mindestens zwei Stunden, damit der Kühlkreislauf auch sicher und effektiv arbeitet.
- ▶ Das Gerät immer mit mindestens zwei Personen transportieren, da es schwer ist.

Installation

- ▶ Das Gerät sollte an einem gut belüfteten Ort aufgestellt werden. Idealerweise müssen mindestens 10 cm rund um das Gerät frei bleiben.
- ▶ **WARNUNG:** Lüftungsschlitze am Gehäuse des Geräts oder in der Einbauöffnung freihalten.
- ▶ Stellen Sie das Gerät niemals in einem feuchten Bereich oder an einem Ort auf, wo es mit Wasser nassgespritzt werden könnte. Reinigen Sie Wasserspritzer und Flecken mit einem weichen, sauberen Tuch.
- ▶ Stellen Sie das Gerät nicht in direktem Sonnenlicht oder in der Nähe von Hitzequellen (z. B. Herden, Heizungen) auf.
- ▶ Installieren und richten Sie das Gerät in einem Bereich ein, der für seine Größe und Verwendung geeignet ist.
- ▶ Stellen Sie sicher, dass die elektrischen Informationen auf dem Typenschild der Stromversorgung entsprechen. Ist dies nicht der Fall, wenden Sie sich an einen Elektriker.
- ▶ Das Gerät wird über eine 220-240 V Wechselspannung/50 Hz betrieben. Abnormale Spannungsschwankungen könnten dazu führen, dass das Gerät nicht angeht, der Temperaturregler oder Kompressor beschädigt wird, oder dass während des Betriebs ein abnormales Geräusch auftritt. In einem solchen Fall ist ein automatischer Regler anzubringen.
- ▶ Verwenden Sie keine Mehrfachsteckadapter und Verlängerungskabel.
- ▶ **WARNUNG:** Keine Mehrfachsteckdosen oder Verlängerungen hinter dem Gerät platzieren.
- ▶ **WARNUNG:** Beim Aufstellen des Geräts darauf achten, dass das Stromkabel nicht eingeklemmt oder beschädigt wird.
- ▶ Nicht auf das Netzkabel treten.

**WARNUNG!**

- ▶ Verwenden Sie eine separate, geerdete Steckdose für eine leicht zugängliche Stromversorgung. Das Gerät muss geerdet werden.

Nur für Großbritannien: Das Gerätenetzkabel ist mit einem 3-adrigen Stecker (Erdungsstecker) ausgestattet, der in eine 3-adrige Norm-Buchse (geerdet) passt. Den dritten Stift (Erdung) auf keinen Fall kappen oder entfernen. Das Gerät muss so installiert werden, dass der Stecker erreichbar ist.

- ▶ **WARNUNG:** Den Kühlkreislauf nicht beschädigen.

Täglicher Gebrauch

- ▶ Dieses Gerät kann von Kindern ab 8 Jahren und Personen mit eingeschränkten körperlichen, sensorischen oder geistigen Fähigkeiten oder mangelnder Erfahrung und mangelndem Wissen benutzt werden, wenn diese in die sichere Bedienung des Geräts eingewiesen wurden oder beaufsichtigt werden und die damit verbundenen Gefahren verstanden haben.
- ▶ Kinder dürfen nicht mit dem Gerät spielen.
- ▶ Kinder im Alter von 3 bis 8 Jahren dürfen Kühlgeräte zwar be- und entladen, aber die Kühlgeräte nicht reinigen und installieren.
- ▶ Kinder unter 3 Jahren vom Gerät fernhalten, es sei denn, sie werden ständig beaufsichtigt.
- ▶ Reinigung und Pflege darf nicht von Kindern ohne Aufsicht erfolgen.
- ▶ Das Gerät sollte so positioniert sein, dass der Stecker frei zugänglich ist.
- ▶ Wenn Kohlegas oder ein anderes brennbares Gas in die Nähe des Geräts gelangt, drehen Sie das Ventil des austretenden Gases ab, öffnen Sie die Türen und Fenster und ziehen Sie nicht den Netzstecker des Kühlschranks/Gefrierschranks oder eines anderen Haushaltgeräts.
- ▶ Beachten Sie, dass das Gerät für den Betrieb bei einer bestimmten Umgebungstemperatur zwischen 10 und 38°C eingestellt ist. Das Gerät funktioniert möglicherweise nicht ordnungsgemäß, wenn es über einen längeren Zeitraum bei einer Temperatur oberhalb oder unterhalb des angegebenen Bereichs betrieben wird.
- ▶ Stellen Sie keine instabilen Gegenstände (schwere Gegenstände, mit Wasser gefüllte Behälter) auf den Kühl-/Gefrierschrank, um Verletzungen durch Herunterfallen oder Stromschläge durch Kontakt mit Wasser zu vermeiden.
- ▶ Ziehen Sie nicht an den Türfächern. Die Tür kann schief verzogen werden, der Flaschenhalter kann herausgezogen werden, oder das Gerät kann umkippen.

**WARNUNG!**

- ▶ Die Tür nur mit den Griffen öffnen und schließen. Der Spalt zwischen Tür und Schrank ist sehr schmal. Stecken Sie nicht Ihre Hände in diese Bereiche, um zu vermeiden, dass Sie Ihre Finger eingeklemmt werden. Die Kühl-/Gefrierschranktüren nur dann öffnen oder schließen, wenn keine Kinder im Bewegungsbereich der Tür stehen.
- ▶ Lagern Sie niemals Flaschenbier, Getränke oder Flüssigkeiten in Flaschen oder Dosen (außer hochprozentige Spirituosen), insbesondere kohlenensäurehaltige Getränke, im Gefrierschrank, da diese beim Einfrieren platzen können.
- ▶ Keine explosiven Substanzen mit entzündlichen Treibgasen, wie Sprühdosen, in diesem Gerät lagern.
- ▶ Keine Arzneimittel, Bakterien oder Chemikalien im Gerät lagern. Dieses Gerät ist ein Haushaltsgerät. Es wird davon abgeraten, Materialien aufzubewahren, die extreme Temperaturen erfordern.
- ▶ Überprüfen Sie den Zustand der Lebensmittel, wenn die Temperatur im Gefrierschrank angestiegen ist.
- ▶ Stellen Sie keine unnötig niedrigen Temperaturen im Kühlschrank ein. Bei hohen Einstellungen kann es zu Minustemperaturen kommen. Achtung: Flaschen können platzen.
- ▶ Berühren Sie Gefriergut nicht mit nassen Händen (Handschuhe tragen). Verzehren Sie insbesondere Eis am Stiel nicht sofort nach der Entnahme aus dem Gefrierfach. Es besteht die Gefahr des Erfrierens oder der Bildung von Frostblasen an Mund und Zunge. ERSTE HILFE: Sofort unter fließend kaltes Wasser halten. Nicht mit Gewalt abziehen!
- ▶ Berühren Sie nicht die Innenfläche des Gefrierfachs, insbesondere nicht mit nassen Händen, da Ihre Hände an der Oberfläche festfrieren könnten.
- ▶ Ziehen Sie den Gerätestecker aus der Steckdose, falls die Stromversorgung unterbrochen wird oder bevor Sie das Gerät reinigen. Warten Sie vor dem Neustart mindestens 7 Minuten, da durch häufiges Einschalten der Kompressor beschädigt werden kann.
- ▶ **WARNUNG:** Im Inneren des Haushaltsgeräts keine elektrischen Geräte benutzen, es sei denn, sie sind vom Hersteller empfohlen.

Wartung / Reinigung

- ▶ Kinder müssen beaufsichtigt werden, wenn sie das Gerät reinigen und warten.

**WARNUNG!**

- ▶ Trennen Sie das Gerät von der Stromversorgung, bevor Sie eine routinemäßige Wartung durchführen. Warten Sie vor dem Neustart mindestens 7 Minuten, da durch häufiges Einschalten der Kompressor beschädigt werden kann.
- ▶ Fassen Sie beim Herausziehen des Gerätesteckers aus der Steckdose, den Stecker und nicht das Kabel an.
- ▶ Reinigen Sie das Gerät nicht mit harten Bürsten, Drahtbürsten, Reinigungspulver, Benzin, Amylacetat, Aceton und ähnlichen organischen Lösungen, Säure oder Alkalilösungen. Bitte reinigen Sie das Gerät mit einem speziellen Reinigungsmittel für Kühl-/Gefriergeräte, um Beschädigungen zu vermeiden. Verwenden Sie ggf. warmes Wasser und eine Natronlösung - etwa einen Esslöffel Backnatron auf einen Liter/Viertel Wasser. Gründlich mit Wasser abspülen und trocken reiben. Verwenden Sie keine Reinigungspulver oder anderen Scheuermittel. Reinigen Sie herausnehmbare Teile nicht in der Geschirrspülmaschine.
- ▶ Kratzen Sie Frost und Eis nicht mit scharfkantigen Gegenständen ab. Verwenden Sie keine Sprays, elektrische Heizgeräte, Haartrockner zum Abtauen oder Dampfreiniger im Gerät, um Beschädigungen der Kunststoffteile zu vermeiden.
- ▶ **WARNUNG:** Keine mechanischen oder sonstigen Hilfsmittel verwenden, um den Abtauvorgang zu beschleunigen, es sei denn, dies wird vom Hersteller so empfohlen.
- ▶ Wenn das Stromkabel beschädigt ist, muss es vom Hersteller oder von seinem Service-Mitarbeiter, oder einer gleichwertig qualifizierten Person ausgetauscht werden, um jegliches Risiko zu vermeiden.
- ▶ Versuchen Sie nicht, das Gerät selbst zu reparieren, zu zerlegen oder zu verändern. Bei Reparaturen wenden Sie sich bitte an unseren Kundendienst.
- ▶ Wenn die Leuchten beschädigt sind, müssen sie vom Hersteller, von seinem Service-Mitarbeiter oder einer gleichwertig qualifizierten Person ausgetauscht werden, um jegliches Risiko zu vermeiden.
- ▶ Entfernen Sie den Staub auf der Geräterückseite mindestens einmal im Jahr, um Brandgefahr und einen erhöhten Energieverbrauch zu vermeiden.
- ▶ Das Gerät darf während der Reinigung nicht besprüht oder mit Wasser beschüttet werden.
- ▶ Das Gerät nicht mit Wasser besprühen oder mit Dampf reinigen.

**WARNUNG!**

- ▶ Die kalten Einlegeböden aus Glas oder die Glastür nicht mit heißem Wasser reinigen. Plötzliche Temperaturschwankungen können dazu führen, dass das Glas zerspringt.
- ▶ Wenn Sie das Gerät längere Zeit nicht benutzen, lassen Sie es offen, um zu verhindern, dass sich unangenehme Gerüche im Inneren bilden.

Angaben zu Kältemittelgasen**WARNUNG!**

Das Gerät enthält das entzündliche Kältemittel ISOBUTAN (R600a). Stellen Sie sicher, dass der Kühlkreislauf während des Transports oder der Installation nicht beschädigt wird. Auslaufendes Kältemittel kann Augenverletzungen verursachen oder sich entzünden. Falls Schäden aufgetreten sind, halten Sie sich von offenen Brandquellen fern, lüften Sie den Raum gründlich, stecken Sie die Netzkabel des Geräts oder eines anderen Geräts **nicht** ein oder aus. Informieren Sie den Kundendienst.

Falls die Augen mit dem Kältemittel in Kontakt kommen, sofort unter fließendem Wasser ausspülen und den Augenarzt verständigen.

WARNUNG: Das Kühlsystem steht unter hohem Druck. Nicht daran manipulieren. Da brennbare Kältemittel verwendet werden, bitte das Gerät entsprechend der Anweisung installieren, handhaben und warten. Wenden Sie sich an den Fachtechniker oder unseren Kundendienst, um das Gerät zu entsorgen.

**WARNUNG!**

Bei Kühlschränken mit Eis-Wasser-Funktion beachten Sie bitte den folgenden Warnhinweis:

Für Geräte, die nicht an die Wasserversorgung angeschlossen werden sollen:

WARNUNG: Nur mit Trinkwasser füllen.

Für Geräte, die an die Wasserversorgung angeschlossen werden sollen:

WARNUNG: Nur an die Trinkwasserversorgung anschließen.

Wenn Sie das Wassersystem reinigen möchten, lesen Sie zuerst im Benutzerhandbuch nach. Wenn Sie Fragen haben, wenden Sie sich bitte an den Kundendienst.

2.1 Verwendungszweck

Dieses Gerät ist ausschließlich für den Hausgebrauch und vergleichbare Verwendungen bestimmt, wie zum Beispiel:

- Personalküchen in Geschäften, Büros und anderen Arbeitsumgebungen;
 - In landwirtschaftlichen Betrieben, für die Nutzung durch Gäste von Hotels, Pensionen und ähnlichen Unterkünften;
 - Bed & Breakfast (B&B);
 - Catering-Dienste und ähnliche, nicht kommerzielle Zwecke.
- Wenn das Gerät über einen längeren Zeitraum nicht benutzt wird und Sie nur die Holiday-funktion oder die Funktion „Kühlschrank aus“ für den Kühl-/Gefrierschrank verwenden:
- Nehmen Sie die Lebensmittel heraus.
 - Ziehen Sie das Netzkabel ab.
 - Leeren und reinigen Sie den Wassertank sorgfältig.
 - Reinigen Sie das Gerät wie oben beschrieben.
 - Lassen Sie die Türen auf, um zu verhindern, dass schlechter Geruch entsteht.
- Um eine sichere Konservierung der Lebensmittel zu gewährleisten, halten Sie sich bitte an diese Gebrauchsanweisung.
- Das Gerät sollte mindestens alle vier Wochen gereinigt werden, um eine gute Wartung zu gewährleisten und um schlechte Gerüche von gelagerten Lebensmitteln zu vermeiden.
Die Türdichtung immer sauber halten.
- (1.) Säubern Sie den Kühlschrank außen und innen, einschließlich Türdichtung, Türablage, Glasablagen, Schubladen usw., gründlich mit einem weichen Geschirrtuch oder Schwamm mit warmem Wasser (eventuell mit etwas neutralem Reinigungsmittel).
 - (2.) Wenn versehentlich Flüssigkeiten verschüttet werden, sollten alle betroffenen Teile entfernt und unter fließendem Wasser abgewaschen werden. Nach dem Putzen abwischen und abtrocknen.
 - (3.) Bei verschütteten Milchprodukten (z. B. Sahne, schmelzendes Eis) entfernen Sie die verunreinigten Teile, legen Sie sie für eine Weile in ca. 40°C warmes Wasser, spülen Sie sie dann unter fließendem Wasser ab, trocknen Sie sie ab, und setzen Sie sie wieder in den Kühlschrank/Gefrierschrank ein.

(4.) Falls ein kleines Teil oder Krümel in das Innere des Kühlschranks (zwischen die Ablagen oder Schubladen) gelangt, lösen Sie die Verunreinigung mit einer weichen Zahnbürste. Wenn Sie die Verunreinigung nicht entfernen konnten, wenden Sie sich an den Haier-Kundenservice.

- ▶ Um eine Verunreinigung der Lebensmittel zu vermeiden, beachten Sie die folgenden Hinweise:
 - Ein längeres Öffnen der Klappe kann zu einem bedeutenden Temperaturanstieg in den Kühl- und Gefrierfächern des Geräts führen.
 - Die mit den Lebensmitteln in Berührung kommenden Oberflächen und zugänglichen Ablaufsysteme müssen regelmäßig gereinigt werden.
 - Reinigen Sie die Wassertanks, wenn sie 48 Stunden lang nicht benutzt wurden. Spülen Sie den an eine Wasserleitung angeschlossenen Wasserkreislauf, wenn 5 Tage lang kein Wasser entnommen wurde.
 - Bewahren Sie rohes Fleisch und Fisch in geeigneten Behältern im Kühl-/Gefrierschrank auf, damit es nicht mit anderen Lebensmitteln in Berührung kommt oder Flüssigkeit auf diese tropft. Um die sichere Konservierung von Lebensmitteln zu gewährleisten, sind Fertiggerichte und rohes Fleisch/Fisch getrennt zu lagern.
 - Zwei-Sterne-Gefrierfächer eignen sich zur Aufbewahrung von vorgefrorenen Lebensmitteln, zur Lagerung oder Herstellung von Speiseeis und zur Herstellung von Eiswürfeln.
 - Ein-, Zwei- und Drei-Sterne-Fächer sind nicht zum Einfrieren von frischen Lebensmitteln geeignet.
 - Wenn das Kühlgerät längere Zeit leer bleibt, schalten Sie es aus, tauen Sie es ab, reinigen und trocknen Sie es, und lassen Sie die Tür offen, um zu verhindern, dass sich im Innenraum Schimmel bildet.
- ▶ Einzelheiten über die Gerätebereiche, die je nach Temperaturverteilung in den verschiedenen Fächern am besten für die Lagerung bestimmter Lebensmittel geeignet sind, finden Sie im anderen Teil der Anleitung.

Entsorgung



Das  Symbol auf dem Produkt oder auf der Verpackung weist darauf hin, dass es nicht als Hausmüll behandelt werden darf. Stattdessen sollte es an die zuständige Sammelstelle für das Recycling von Elektro- und Elektronik-Altgeräten übergeben werden. Bitte stellen Sie sicher, dass das Produkt nach seiner Außerbetriebnahme ordnungsgemäß entsorgt wird. Damit tragen Sie dazu bei, gesundheits- und umweltschädigende Auswirkungen zu verhindern, die eine nicht korrekte Entsorgung am Ende der Nutzungsdauer zur Folge haben könnte. Für weitere Informationen über das Recycling dieses Produkts wenden Sie sich bitte an Ihre örtlich zuständige Behörde, Ihr Müllabfuhrunternehmen oder an das Geschäft, in dem Sie das Produkt erworben haben.

Da brennbare Isolationsblaspase verwendet werden, wenden Sie sich bitte an den Fachtechniker oder unseren Kundendienst, um das Gerät zu entsorgen.

WARNUNG!

Erstickungsgefahr!

Kältemittel und Gase müssen fachgerecht entsorgt werden. Überprüfen Sie, dass der Schlauch des Kühlkreislaufs nicht beschädigt ist, bevor er ordnungsgemäß entsorgt wird. Trennen Sie das Gerät von der Stromversorgung. Trennen Sie das Netzkabel und entsorgen Sie es. Entfernen Sie die Ablagen und Schubladen sowie die Türöffnung und die Dichtungen, um zu verhindern, dass Kinder und Haustiere im Gerät eingeschlossen werden.

2.2 Zubehör

Überprüfen Sie das Zubehör und die Dokumentation gemäß dieser Liste (Abb. 2.2):

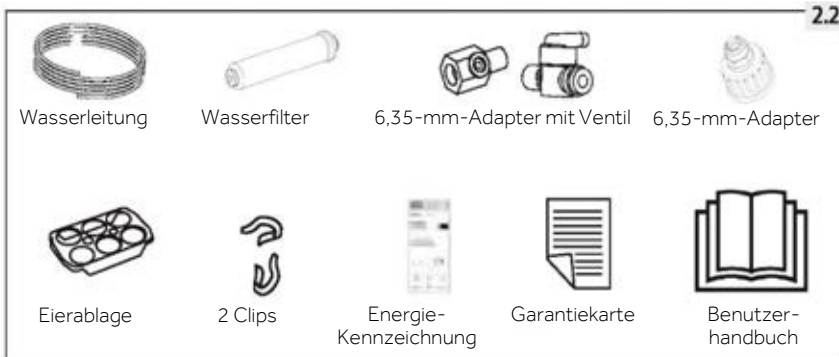

i Hinweis

Aufgrund von technischen Änderungen und unterschiedlichen Modellen können einige der Abbildungen in dieser Anleitung von Ihrem Modell abweichen.

Bild des Geräts (Abb. 3)

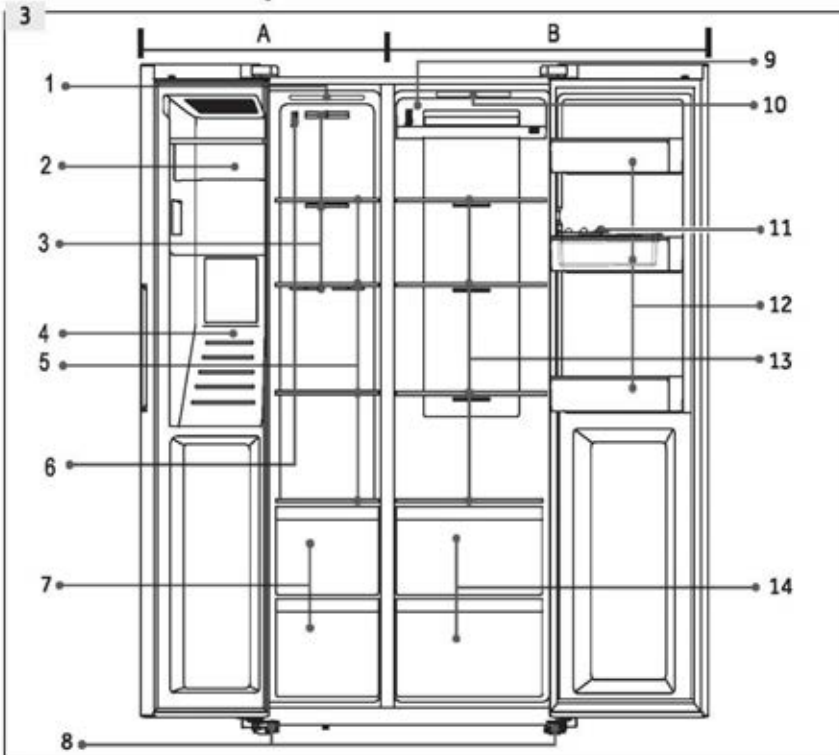

A: Gefrierfach

- 1 Deckenleuchte
- 2 Eismaschine mit Eiswürfelbehälter
- 3 Luftkanal
- 4 Wasser- und Eiswürfelpender
- 5 Ablageböden
- 6 Sensor
- 7 Schubladen

B: Kühlfach

- 8 Verstellbare Füße
- 9 Luftkanal
- 10 Deckenleuchte
- 11 Eierablage
- 12 Türablage/Flaschenhalter
- 13 Einlegeböden
- 14 Schubladen

Bedienfeld (Abb. 4)

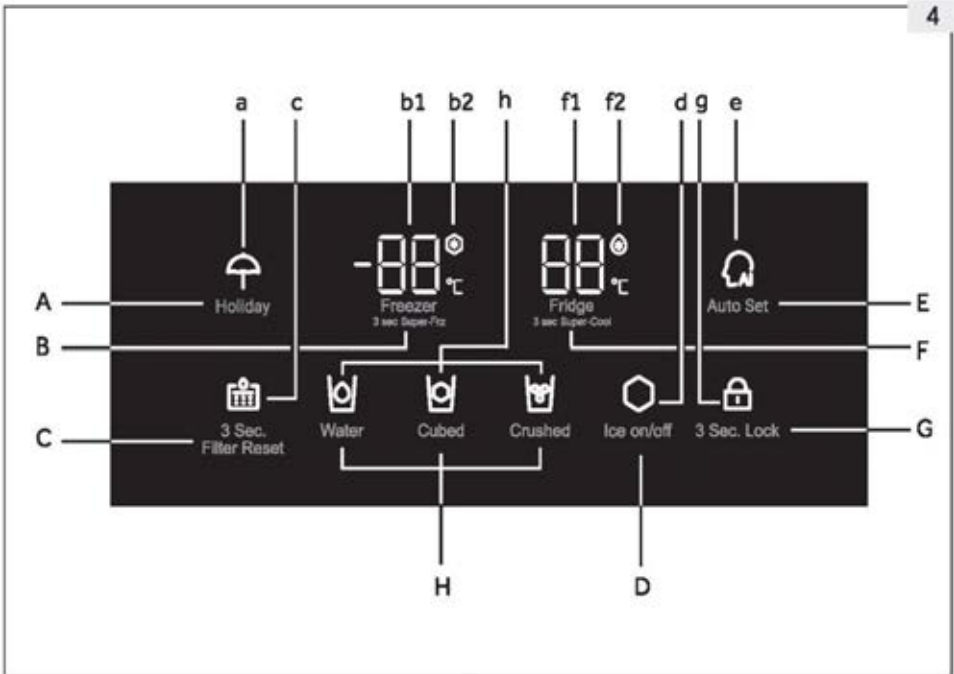
**Tasten:**

- A Holiday-Funktion ein/aus
- B So passen Sie die Temperatur des Tiefkühlschranks an
- C Filter zurücksetzen
- D Eiswürfelbereiterfunktion ein/aus
- E Auto Set-Funktion ein/aus
- F Einstellung der Kühlschranktemperatur
- G Auswahl der Bedienfeldsperre
- H Auswahl der Spenderfunktion

Anzeigen:

- a Holiday-Modus
- b1 Gefrierschranktemperatur
- b2 Super-Freeze-Modus
- c Status für Filteraustausch
- d Status des Eiswürfelbereiters
- e Auto Set-Status
- f1 Kühlschranktemperatur
- f2 Super-Cool-Modus
- g Bedienfeldsperre
- h Spender-Status

5.1 Vor der ersten Inbetriebnahme

- ▶ Entfernen Sie sämtliches Verpackungsmaterial, bewahren Sie es außerhalb der Reichweite von Kindern auf und entsorgen Sie es umweltfreundlich.
- ▶ Reinigen Sie die Innen- und Außenseite des Geräts sowie den Innenraum und das Zubehör mit Wasser und einem milden Reinigungsmittel, und trocknen Sie es mit einem weichen Tuch gut ab.
- ▶ Warten Sie nach dem Nivellieren und Reinigen mindestens 2 Stunden, bevor Sie das Gerät an die Stromversorgung anschließen. Siehe Abschnitt INSTALLATION.
- ▶ Kühlen Sie die Fächer auf hoher Stufe vor, bevor Sie die Lebensmittel einlegen. Die Funktion Super Cool und Super Freeze sorgt für eine schnelle Abkühlung der Fächer.
- ▶ Die Kühlschranktemperatur und die Gefrierschranktemperatur werden automatisch auf 5°C bzw. -18°C eingestellt. Dies sind die empfohlenen Einstellungen. Falls gewünscht, können Sie diese Temperatur manuell ändern. Siehe Manueller Einstellmodus.

5.2 Sensortasten

Die Tasten auf dem Bedienfeld sind Sensortasten, die auf leichte Berührung mit dem Finger reagieren können.

5.3 Ein- und Ausschalten des Geräts

Das Gerät ist sofort in Betrieb, wenn es an die Stromversorgung angeschlossen wird. Die angezeigten Temperaturen zeigen die tatsächlichen Temperaturen im Fach an. Die Displaysperre kann aktiviert sein.

Räumen Sie das Gerät vor dem Ausschalten aus. Schalten Sie das Gerät aus, indem Sie den Netzstecker aus der Steckdose ziehen.



Hinweis: Voreinstellungen

- ▶ Das Gerät ist auf die empfohlene Temperatur von 5°C (Kühlschrank) und -18°C (Gefrierschrank) voreingestellt. Unter normalen Umgebungsbedingungen müssen Sie keine Temperatur einstellen.
- ▶ Wenn das Gerät, nachdem es von der Hauptstromversorgung getrennt wurde, eingeschaltet wird, kann es bis zu 12 Stunden dauern, bis die richtigen Temperaturen erreicht sind.



5.4 Bedienfeld sperren/entsperren

- ▶ Berühren Sie die Taste „G“ (3 Sek. Sperre) 3 Sekunden lang, um die Tasten für die Temperatur- und Funktionseinstellung gegen die Aktivierung zu sperren.
- ▶ Die Anzeige „g“ leuchtet auf (Abb. 5.4) und die Beleuchtung des Bedienfelds wird ausgeschaltet. Das Symbol blinkt, wenn eine Taste berührt wird, während die Bedienfeldsperre aktiviert ist.
- ▶ Um das Bedienfeld zu entriegeln, berühren Sie die Taste erneut 3 Sekunden lang.



Hinweis: Bedienfeldsperre

Das Bedienfeld wird automatisch gegen die Aktivierung gesperrt, wenn 30 Sekunden lang keine Taste berührt wird. Für alle Einstellungen außer der Spenderfunktion muss das Bedienfeld entsperrt sein.

5.5 Standby-Modus

Der Bildschirm schaltet sich 30 Sekunden nach dem Berühren einer Taste automatisch aus. Das Display wird automatisch gesperrt. Es leuchtet automatisch auf, wenn eine Taste berührt oder eine der Türen geöffnet wird.

5.6 Türöffnungsalarm

Wenn eine Tür länger als 3 Minuten offen bleibt, ertönt der Türöffnungsalarm. Der Alarm kann durch Schließen der Tür ausgeschaltet werden. Wenn die Tür länger als 7 Minuten geöffnet bleibt, schaltet sich das Licht im Inneren des Fachs automatisch aus.

5.7 Auswahl des Arbeitsmodus

Wählen Sie eine der beiden folgenden Möglichkeiten zur Einstellung des Geräts:

5.7.1 Auto Set-Modus

Wenn Sie keine besonderen Anforderungen haben, empfehlen wir Ihnen, den Auto Set-Modus zu verwenden. In diesem Modus passt das Gerät die Temperatureinstellung automatisch entsprechend der Umgebungstemperatur und der Temperaturänderung im Gerät an.

1. Sie entsperren das gesperrte Bedienfeld, indem Sie die Taste „G“ berühren (Abb. 5.4).
2. Berühren Sie die Taste „E“ (Auto Set) (Abb. 5.7.1-1)
3. Die Anzeige „e“ leuchtet auf und die Funktion ist aktiviert (Abb. 5.7.1-2).

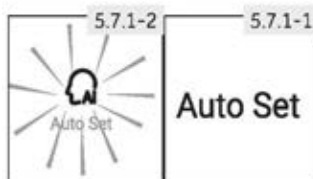

Durch Wiederholung der obigen Schritte oder Auswahl des Modus Holiday/Super-Freeze/Super-Cool kann diese Funktion wieder ausgeschaltet werden.



Hinweis: Auto Set-Modus

Im Modus „Auto Set“ kann die Temperatur des Kühl- und Gefrierschranks nicht manuell angepasst werden.

5.7.2 Manueller Einstellmodus

Wenn Sie die Temperatur des Geräts manuell einstellen möchten, um ein bestimmtes Lebensmittel zu lagern, können Sie sie über die Temperatureinstelltaste ändern:

5.7.2.1 Einstellen der Kühlschranktemperatur

1. Sie entsperren das gesperrte Bedienfeld, indem Sie die Taste „G“ berühren (Abb. 5.4).
2. Berühren Sie die Taste „F“ (Kühlschrank), um das Kühlfach zu wählen. Die Temperatur im Kühlfach (f1) beginnt zu blinken (Abb. 5.7.2-1).
3. Berühren Sie die Taste „F“ (Kühlschrank) wiederholt, bis die gewünschte Temperatur blinkt (Abb. 5.7.2-2). Bei jeder Tastenberührung ertönt ein Signal. Die Temperatur erhöht sich in Schritten von 1 °C, von mindestens 1 °C bis höchstens 9 °C. Die optimale Temperatur im Kühlschrank ist 5°C. Kältere Temperaturen bedeuten unnötigen Energieverbrauch.
4. Berühren Sie zur Bestätigung eine beliebige Taste außer „F“ (Kühlschrank), oder die Einstellung wird nach 5 Sekunden automatisch bestätigt. Die angezeigte Temperatur hört auf zu blinken.

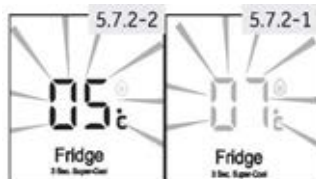



Hinweis: Konflikt mit anderen Funktionen

Die Temperatur kann nicht eingestellt werden, wenn eine andere Funktion (Super Cool, Super Freeze, Holiday oder Auto Set) aktiviert oder das Display gesperrt ist. Die entsprechende Anzeige blinkt, begleitet von einem Signalton.

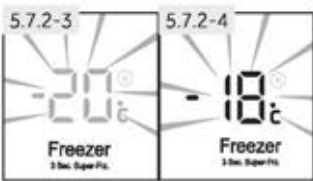

5.7.2.2 Einstellen der Gefrierschranktemperatur

1. Sie entsperren das gesperrte Bedienfeld, indem Sie die Taste „G“ berühren (Abb. 5.4).
2. Berühren Sie die Taste „B“ (Gefrierschrank), um das Gefrierfach zu wählen. Die Temperatur im Gefrierfach (b1) beginnt zu blinken (Abb. 5.7.2-3).
3. Berühren Sie die Taste „B“ (Gefrierschrank) wiederholt, bis die gewünschte Temperatur blinkt (Abb. 5.7.2-4). Bei jedem Tastendruck ertönt ein Signal. Die Temperatur verringert sich in Schritten von 1°C von -14°C bis -24°C. Die optimale Temperatur im Gefrierschrank ist -18°C. Kältere Temperaturen bedeuten unnötigen Energieverbrauch.
4. Berühren Sie zur Bestätigung eine beliebige Taste außer „B“ (Gefrierschrank), oder die Einstellung wird nach 5 Sekunden automatisch bestätigt. Die angezeigte Temperatur hört auf zu blinken.



Hinweis: Auswirkungen auf die Temperatur

Die Temperaturen im Inneren werden durch folgende Faktoren beeinflusst:

- ▶ Umgebungstemperatur
- ▶ Menge der gelagerten Lebensmittel
- ▶ Häufigkeit der Türöffnung
- ▶ Installation des Geräts

5.8



5.8 Super-Cool-Funktion

Schalten Sie die Super-Cool-Funktion ein, wenn Sie eine große Menge an Lebensmitteln auf einmal einfüllen möchten (z. B. nach dem Einkauf). Die Super-Cool-Funktion beschleunigt die Abkühlung frischer Lebensmittel und schützt die bereits gelagerte Ware vor unerwünschter Erwärmung.

1. Sie entsperren das gesperrte Bedienfeld, indem Sie die Taste „G“ berühren (Abb. 5.4).
2. Berühren Sie die Taste „F“ (Kühlschrank) für 3 Sekunden. Die Anzeige „f2“ leuchtet auf und die Funktion ist aktiviert. (Abb. 5.8). Der gleiche Vorgang stoppt die Super-Cool-Funktion.



Hinweis: Automatische Abschaltung

- ▶ Diese Funktion wird nach ca. 6 Stunden automatisch deaktiviert.
- ▶ Die Funktion ist auch deaktiviert, wenn der Auto Set-Modus oder die Holiday-Funktion gewählt wurde.

5.9 Super-Freeze-Funktion

Frische Lebensmittel sollten so schnell wie möglich bis zum Kern eingefroren werden. So bleiben der beste Nährwert, das Aussehen und der Geschmack erhalten. Die Super-Freeze-Funktion beschleunigt das Einfrieren frischer Lebensmittel und schützt die bereits gelagerte Ware vor unerwünschter Erwärmung. Wenn Sie eine große Menge an Lebensmitteln auf einmal einfrieren müssen, empfiehlt es sich, die Super-Freeze-Funktion 24 Stunden vor der Zugabe der Lebensmittel einzustellen.

1. Sie entsperren das gesperrte Bedienfeld, indem Sie die Taste „G“ berühren (Abb. 5.4).
2. Berühren Sie die Taste „B“ (Gefrierfach) 3 Sekunden lang. Die Anzeige „b2“ leuchtet auf und die Funktion ist aktiviert. (Abb. 5.9).

Der gleiche Vorgang stoppt die Super-Freeze-Funktion.



Hinweis: Automatische Abschaltung

- ▶ Die Super-Freeze-Funktion schaltet sich nach etwa 50 Stunden automatisch ab.
- ▶ Die Funktion ist auch deaktiviert, wenn der Auto Set-Modus oder die Holiday-Funktion gewählt wurde.

5.10 Holiday-Funktion

Mit dieser Funktion wird die Kühlschranktemperatur auf 17°C eingestellt. So kann die Tür des leeren Kühlschranks auch bei längerer Abwesenheit (z. B. im Urlaub) geschlossen bleiben, ohne dass Geruch oder Schimmel entsteht. Das Gefrierfach ist von dieser Einstellung nicht betroffen.

1. Sie entsperren das gesperrte Bedienfeld, indem Sie die Taste „G“ berühren (Abb. 5.4).
2. Berühren Sie die Taste „A“ (Holiday) für 3 Sekunden. Die Anzeige „a“ leuchtet auf und die Funktion ist aktiviert (Abb. 5.10).

Durch Wiederholung der obigen Schritte oder Auswahl einer anderen Funktion kann diese Funktion ausgeschaltet werden.



WARNUNG!

Wenn die Holiday-Funktion aktiviert ist, dürfen keine Waren im Kühlfach gelagert werden. Die Temperatur von +17°C ist zu hoch, um Lebensmittel zu lagern.

5.11

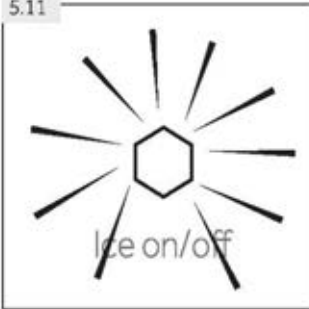

5.11 Funktion des Eiswürfelbereiters

Diese Funktion ermöglicht die Herstellung von Eiswürfeln, die über den Spender entnommen werden können.

Der Eiswürfelbereiter erhält regelmäßig einen automatischen Wasserstrom, der zu Eiswürfeln gefroren wird. Die Leistung des Eiswürfelbereiters hängt von der Umgebungstemperatur, der Häufigkeit des Öffnens der Gefrierf Tür und der Temperatureinstellung des Gefrierfachs ab.

1. Stellen Sie sicher, dass das Wasserversorgungsventil geöffnet ist.
2. Sie entsperren das gesperrte Bedienfeld, indem Sie die Taste „G“ berühren (Abb. 5.4).
3. Berühren Sie die Taste „D“ (Eiswürfel ein/aus).
4. Die Anzeige „d“ leuchtet auf und die Funktion ist aktiviert (Abb. 5.11).

Durch Wiederholung von Schritt 2 - Schritt 4 kann diese Funktion wieder ausgeschaltet werden.



Hinweis: Funktion des Eiswürfelbereiters

- ▶ Wenn die Anwendung eingeschaltet wird, ist der Eiswürfelbereiter standardmäßig ausgeschaltet.
- ▶ Wenn Sie über einen längeren Zeitraum keine Eiswürfel benötigen, schalten Sie den Eiswürfelbereiter aus, leeren Sie den Behälter und setzen Sie den gereinigten Behälter wieder ein.
- ▶ Der Eiswürfelbereiter kann nur beim Hersteller konfiguriert oder von dessen Kundendienst erworben werden.

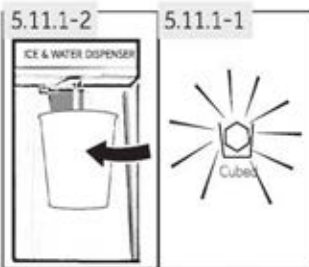

5.11.1 Entnahme von Eiswürfeln aus dem Spender

1. Drücken Sie die Taste „Würfel“, um Eiswürfel auszuwählen. Das Symbol „Würfel“ leuchtet auf (Abb. 5.11.1-1).
2. Stellen Sie ein Glas unter den Wasser- und Eiswürfelspender (Abb. 5.11.1-2) an der Vorderseite des Geräts.
3. Achten Sie darauf, dass das Glas nahe am Auslass des Spenders steht, damit die Eiswürfel nicht herausfallen können.
4. Drücken Sie das Glas gegen den Hebel. Eiswürfel fallen in das Glas.



Hinweis: Entnahme von Eiswürfeln

- ▶ Wenn Sie das Gerät zum ersten Mal einschalten und die Eiswürfelfunktion starten, während der Behälter leer ist, kann es bis zu 24 Stunden dauern, bis die erste Charge Eiswürfel hergestellt ist.
- ▶ Die erste Produktion von Eiswürfeln (ca. 20 Stück) sollte nach dem ersten Gebrauch der Funktion, nach längerer Nichtbenutzung der Eiswürfelbereiterfunktion und nach einem Filterwechsel nicht verbraucht werden.



Hinweis: Entnahme von Eiswürfeln

- ▶ Nehmen Sie den gefüllten Eiswürfelbehälter nicht länger als nötig aus dem Gefrierschrank, da die Eiswürfel sonst schmelzen könnten.
- ▶ Wenn nur selten Eiswürfel entnommen werden, können die Würfel zusammenkleben. Das ist normal.
- ▶ Wenn die Eiswürfel schal werden, werfen Sie sie weg und reinigen Sie den Eiswürfelbehälter.
- ▶ 3 Sekunden nach der Ausgabe der Eiswürfel schließt sich die Spenderklappe mit einem „Plopp“-Geräusch. Nehmen Sie das Glas erst nach 2 bis 3 Sekunden ab, da sonst zusätzliches Wasser oder Eis produziert werden könnte.
- ▶ Es kann sein, dass anstelle von Eiswürfeln zerstoßenes Eis ausgegeben wird, wenn zerstoßenes Eis als letzte Option gewählt wurde.
- ▶ Legen Sie keine Eiswürfel in den Eiswürfelbehälter, die nicht vom Eiswürfelbereiter produziert wurden, um eine Beschädigung des Mechanismus zu vermeiden.
- ▶ Sie können die Einstellung des Spenders auf Wasser, Würfel oder Zerstoßenes Eis ändern, auch wenn das Display gesperrt ist.

5.11.2 Entnahme von zerstoßenem Eis aus dem Spender

1. Drücken Sie die Taste „Zerstoßenes Eis“, um Zerstoßenes Eis auszuwählen. Das Symbol „Zerstoßenes Eis“ leuchtet auf (Abb. 5.11.2).
2. Stellen Sie ein Glas unter den Wasser- und Eiswürfelspender (Abb. 5.11.1-2) an der Vorderseite des Geräts.
3. Achten Sie darauf, dass das Glas nahe am Auslass des Spenders steht, damit das zerstoßene Eis nicht herausfallen kann.
4. Drücken Sie das Glas gegen den Hebel. Zerstoßenes Eis fällt in das Glas.



WARNUNG!

- ▶ Verwenden Sie keine tiefen, schmalen, zerbrechlichen oder empfindlichen Gläser oder Pappbecher mit dem Spender.
- ▶ Stellen Sie niemals Getränke- oder Lebensmittelkonserven in den Eiswürfelbehälter, da dies den Zerkleinerungsmechanismus beschädigen würde.
- ▶ Entfernen Sie nicht die Abdeckung des Eiswürfelbereiters, um versehentliche Verletzungen oder Schäden am Gerät zu vermeiden.

5.12 Funktion Kühles Wasser

Mit dieser Funktion wird der Tank im Kühlschranks automatisch mit Trinkwasser gefüllt, das auf Trinktemperatur abgekühlt ist und gezapft werden kann.

1. Stellen Sie sicher, dass das Wasserversorgungsventil geöffnet ist.
2. Berühren Sie die Taste (Wasser) (Abb. 5.12-1).
3. Die Anzeige leuchtet auf, die Funktion ist aktiviert (Abb. 5.12-2) und Wasser kann gezapft werden.

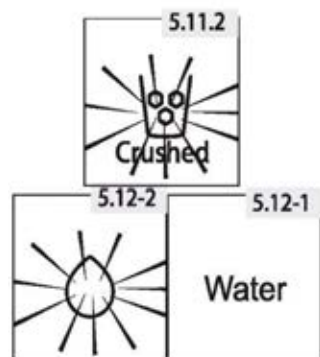

5.12.1 Zapfen von Wasser aus dem Spender

1. Drücken Sie die Taste „Wasser“, um kühles Wasser zu wählen. Das Symbol Wasser leuchtet auf.
2. Stellen Sie ein Glas unter den Wasser- und Eiswürfelpender (Abb. 5.11.1-2) an der Vorderseite des Geräts.
3. Achten Sie darauf, dass das Glas genau unter dem Ausguss steht, damit das Wasser nicht spritzt.
4. Drücken Sie das Glas gegen den Hebel. Wasser fließt in das Glas.



Hinweis: Wasserspender

- ▶ Bei der ersten Benutzung ist es notwendig, den Spenderhebel 3 Minuten lang zu drücken, um die Luft aus der Leitung zu entfernen.
- ▶ Die ersten 7 Gläser Wasser sollten nach der ersten Inbetriebnahme oder nach einem längeren Nichtgebrauch nicht getrunken werden.
- ▶ Die ersten Gläser Wasser, die Sie entnehmen, sind wärmer als die nächsten Gläser. Das ist normal.
- ▶ Wenn Sie sehr kaltes Wasser mögen, geben Sie einige Eiswürfel aus dem Eiswürfelbehälter in das Glas.

Das Wasser in der Schale sollte entfernt werden, da es beim Öffnen und Schließen der Tür überlaufen könnte.

5.13

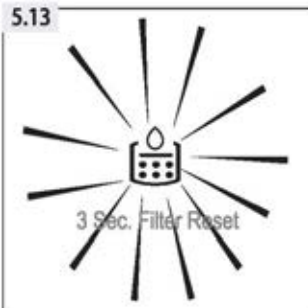

5.13 Filterwechselanzeige

Ungefähr alle 6 Monate leuchtet die Kontrollleuchte „Filter wechseln“ auf (Abb. 5.13). Dies zeigt an, dass der Wasserfilter gewechselt werden muss. Siehe PFLEGE UND REINIGUNG.

Der Filter in der Wasserleitung absorbiert Verunreinigungen und macht das Wasser/Eis sauber und hygienisch. Nach längerem Gebrauch können die Eiswürfel kleiner werden, weil der Filter durch die Verunreinigungen verstopft.



Hinweis: Filterwechsel

- ▶ Für eine tadellose Qualität der Eiswürfel ist es wichtig, den Wasserfilter regelmäßig zu wechseln. Wenn die Wasserqualität Anzeichen einer Verschlechterung aufweist, entweder visuell oder geschmacklich, sollte der Filter früher gewechselt werden, bevor die Kontrollleuchte aufleuchtet.
- ▶ Nach dem Einbau eines neuen Filters sollte die nächste Produktion von Eiswürfeln (ca. 20 Stück) oder Wasser (ca. 7 Gläser) nicht verbraucht werden.

5.13.1 Zurücksetzen der Filterwechselanzeige

Berühren Sie die Taste „C“ (3 Sec. Filter Reset) 3 Sekunden lang, die Anzeige „Filterwechsel“ (c) wird dunkel.



Hinweis

Um Krankheiten zu vermeiden, sollten Sie die Filterwechselanzeige nicht deaktivieren, ohne den Filter zu wechseln.

5.14 Tipps zum Lagern frischer Lebensmittel

5.14.1 Aufbewahrung im Kühlfach

- ▶ Halten Sie die Temperatur Ihres Kühlschranks unter 5°C.
- ▶ Heiße Lebensmittel vor der Aufbewahrung im Kühlschrank auf Raumtemperatur abkühlen lassen.
- ▶ Lebensmittel sollten vor der Aufbewahrung im Kühlschrank gewaschen und abgetrocknet werden.
- ▶ Die aufzubewahrenden Lebensmittel sollten gut verschlossen sein, um Geruchs- oder Geschmacksveränderungen zu vermeiden.
- ▶ Lagern Sie keine übermäßigen Mengen an Lebensmitteln. Lassen Sie Zwischenräume zwischen den Lebensmitteln, damit die kalte Luft zirkulieren kann, um eine bessere und gleichmäßigere Kühlung zu erreichen.
- ▶ Lebensmittel, die täglich verzehrt werden, sollten im vorderen Teil des Einlegebodens gelagert werden.
- ▶ Lassen Sie Platz zwischen den Lebensmitteln und den Innenwänden, damit die Luft zirkulieren kann. Lagern Sie Lebensmittel insbesondere nicht an der Rückwand, da sie dort festfrieren könnten. Vermeiden Sie den direkten Kontakt von Lebensmitteln (insbesondere bei öligen oder säurehaltigen Lebensmitteln) mit der Innenauskleidung, da Öl/Säure diese angreifen kann. Reinigen Sie ölige/saure Verschmutzungen sofort, wenn Sie sie sehen.
- ▶ Tauen Sie gefrorene Lebensmittel im Vorratsfach des Kühlschranks auf. Auf diese Weise können Sie die gefrorenen Lebensmittel verwenden, um die Temperatur im Fach zu senken und Energie zu sparen.
- ▶ Die Reifung von Obst und Gemüse wie Zucchini, Melonen, Papayas, Bananen, Ananas usw. kann im Kühlschrank beschleunigt werden. Daher sollten sie nicht im Kühlschrank aufbewahrt werden. Die Reifung von noch grünem Obst kann im Kühlschrank jedoch auch beschleunigt werden. Zwiebeln, Knoblauch, Ingwer und anderes Wurzelgemüse sollten ebenfalls bei Raumtemperatur gelagert werden.
- ▶ Unangenehme Gerüche im Inneren des Kühlschranks sind ein Zeichen dafür, dass etwas verschüttet wurde und gesäubert werden muss. Siehe PFLEGE UND REINIGUNG.
- ▶ Verschiedene Lebensmittel sollten entsprechend ihrer Eigenschaften an verschiedenen Stellen eingeräumt werden (Abb. 5.14.1):

- 1 Butter, Käse usw.
- 2 Eier, Konserven, Gewürze usw.
- 3 Getränke und Lebensmittel in Flaschen.
- 4 Eingelegte Lebensmittel, Konserven usw.
- 5/6 Fleischerzeugnisse, Fisch, Rohkost
- 6 Dosen, Molkereiprodukte usw.
- 7 Obst, Gemüse, Salat usw.
- 8 Gekochtes Fleisch, Würste usw.

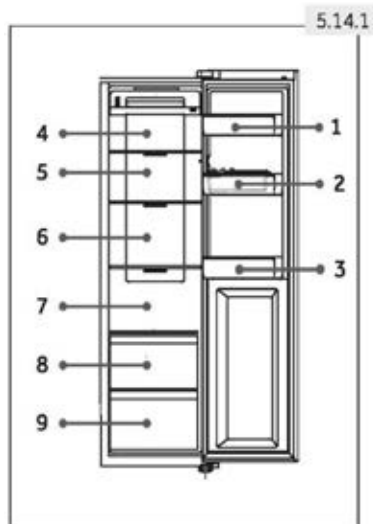

5.14.2 Einlagerung im Gefrierfach

- ▶ Halten Sie die Gefriertemperatur bei -18°C .
- ▶ Schalten Sie 12 Stunden vor dem Einfrieren zusätzlicher Lebensmittel die Super-Freezer-Funktion ein; bei kleinen Mengen an Lebensmitteln reichen 4-6 Stunden.
- ▶ Lassen Sie heiße Lebensmittel vor der Lagerung im Gefrierschrank auf Raumtemperatur abkühlen.
- ▶ In kleine Portionen geschnittene Lebensmittel frieren schneller ein und lassen sich leichter auftauen und garen. Das empfohlene Gewicht für jede Portion beträgt höchstens 2,5 kg.
- ▶ Lebensmittel verpacken, bevor Sie sie in den Gefrierschrank legen. Die Außenseite der Verpackung muss trocken sein, damit die Gefrierbeutel nicht aneinander kleben. Verpackungsmaterialien sollten geruchsfrei, luftdicht, lebensmittelecht und ungiftig sein.
- ▶ Damit das Verfallsdatum nicht abläuft, notieren Sie sich das Einfrierdatum, das Verfallsdatum und den Namen des Lebensmittels auf der Verpackung. Unterschiedliche Lebensmittel können unterschiedlich lange gelagert werden.
- ▶ **WARNUNG!** Säuren, Laugen und Salze usw. könnten die Innenfläche des Gefrierschranks erodieren. Legen Sie die Lebensmittel, die diese Stoffe enthalten (z. B. Seefisch), nicht direkt auf die Innenfläche. Ausgetropftes Salzwasser im Gefrierschrank sollte sofort beseitigt werden.
- ▶ Überschreiten Sie nicht die von den Herstellern empfohlene Haltbarkeitsdauer der Lebensmittel. Nehmen Sie nur die benötigte Menge an Lebensmitteln aus dem Gefrierschrank.
- ▶ Verschiedene Lebensmittel sollten entsprechend ihrer Eigenschaften an verschiedenen Stellen eingeräumt werden (Abb. 5.14.2):

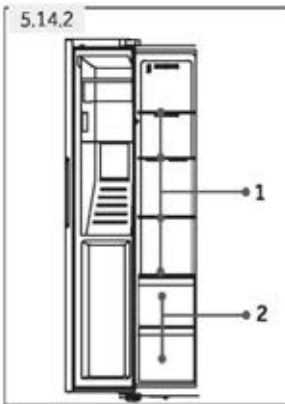

- 1 Leichtere Produkte wie Eis, Gemüse, Brot usw.
- 2 Große/schwere Lebensmittelportionen, wie z. B. Fleischstücke zum Braten



Hinweis: Lagerung

- ▶ Halten Sie einen Abstand von mehr als 10 mm zwischen den Lebensmitteln und dem Sensor ein, um die Kühlwirkung zu gewährleisten.
- ▶ Lassen Sie die unterste Schublade im Gerät, wenn es in Betrieb ist, um die Kühlwirkung zu gewährleisten.
- ▶ Lebensmittel wie Eiscreme usw., sollten im Gefrierfach und nicht in den Flaschenhaltern gelagert werden. Die Temperaturschwankungen, denen die Flaschenhalter durch das Öffnen und Schließen der Tür ausgesetzt sind, können die Lebensmittel auftauen.

- ▶ Verbrauchen Sie aufgetaute Lebensmittel schnell. Aufgetaute Lebensmittel können nur dann wieder eingefroren werden, wenn sie vorher gekocht wurden, da sie sonst ungenießbar sind.
- ▶ Legen Sie keine übermäßigen Mengen an frischen Lebensmitteln in das Gefrierfach. Informieren Sie sich über die Gefrierkapazität des Gefrierschranks. Siehe TECHNISCHE DATEN oder Daten auf dem Typenschild.
- ▶ Lebensmittel können im Gefrierschrank bei einer Temperatur von mindestens -18°C je nach Beschaffenheit 2 bis 12 Monate gelagert werden (z. B. Fleisch: 3-12 Monate, Gemüse: 6-12 Monate)
- ▶ Vermeiden Sie beim Einfrieren frischer Lebensmittel den Kontakt mit bereits gefrorenen Lebensmitteln. Es besteht die Gefahr, dass diese auftauen!
- ▶ Tauen Sie gefrorene Lebensmittel im Kühlschrank auf. Auf diese Weise können Sie die gefrorenen Lebensmittel verwenden, um die Temperatur im Fach zu senken und Energie zu sparen.

5.14.3 Beachten Sie bei der Lagerung von handelsüblicher Tiefkühlware diese Richtlinien:

- ▶ Befolgen Sie immer die Richtlinien der Hersteller, die angeben, wie lange die Lebensmittel aufbewahrt werden können. Überschreiten Sie diese Richtlinien nicht!
- ▶ Versuchen Sie, die Zeitspanne zwischen Einkauf und Lagerung so kurz wie möglich zu halten, um die Lebensmittelqualität zu erhalten.
- ▶ Kaufen Sie Tiefkühlkost, die bei einer Temperatur von -18°C oder darunter gelagert wurde.
- ▶ Vermeiden Sie den Kauf von Lebensmitteln, die Eis oder Reif auf der Verpackung haben. Dies deutet darauf hin, dass die Produkte möglicherweise teilweise aufgetaut und irgendwann wieder eingefroren wurden. Temperaturerhöhungen beeinträchtigen die Qualität der Lebensmittel.



Energiespartipps

- ▶ Stellen Sie sicher, dass das Gerät ordnungsgemäß belüftet ist (siehe INSTALLATION).
 - ▶ Stellen Sie das Gerät nicht in direktem Sonnenlicht oder in der Nähe von Hitzequellen (z. B. Herden, Heizungen) auf.
 - ▶ Vermeiden Sie unnötig niedrige Temperaturen im Gerät. Je niedriger die im Gerät eingestellte Temperatur ist, desto höher ist der Energieverbrauch.
 - ▶ Funktionen wie Super-Cool oder Super-Freeze verbrauchen mehr Energie.
 - ▶ Lassen Sie warme Mahlzeiten abkühlen, bevor Sie diese in den Kühlschrank stellen.
 - ▶ Öffnen Sie die Gerätetür so wenig und so kurz wie möglich.
 - ▶ Achten Sie darauf, das Gerät nicht zu überladen, um den Luftstrom nicht zu behindern.
 - ▶ Vermeiden Sie Luft innerhalb der Lebensmittelverpackung.
 - ▶ Halten Sie die Türdichtungen sauber, damit die Tür immer ordnungsgemäß schließt.
 - ▶ Tauen Sie gefrorene Lebensmittel im Vorratsfach des Kühlschranks auf.
- Die energiesparendste Konfiguration erfordert, dass das Gerät Schubladen, Lebensmittelboxen und Regalböden in fabriksauberem Zustand enthält, und die Lebensmittel sollten so weit wie möglich von den Auslässen des Luftkanals eingeräumt werden und diesen nicht blockieren.

7.1 Verstellbare Einlegeböden

Die Höhe der Einlegeböden kann an Ihren Lagerbedarf angepasst werden.

1. Um einen Einlegeboden zu versetzen, heben Sie ihn an der Hinterkante an (1) und ziehen Sie ihn heraus (2) (Abb. 7.1).
2. Um ihn wieder einzubauen, setzen Sie ihn auf die Träger an beiden Seiten und schieben Sie ihn ganz nach hinten, bis die Rückseite des Regalbodens in den Schlitzen an den Seiten steckt.

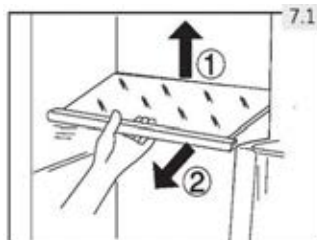

Hinweis: Einlegeböden

Prüfen Sie, ob alle Seiten des Regalbodens waagrecht sind.

7.2 Abnehmbare Türablagen/Flaschenhalter

Die Türablagen/Flaschenhalter können zur Reinigung herausgenommen werden:

1. Halten Sie die Ablage/den Halter an den Seiten mit beiden Händen fest und heben Sie die Ablage bzw. den Halter nach oben (1) (Abb. 7.2).
2. Ziehen Sie die Türablage/den Flaschenhalter heraus (2).
3. Um die Türablage/den Flaschenhalter wieder einzusetzen, führen Sie die oben genannten Schritte in umgekehrter Reihenfolge durch.

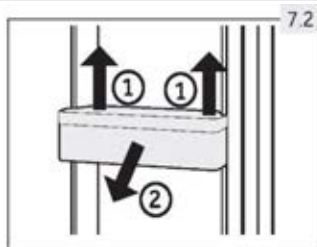

7.3 Herausnehmbare Schublade

Um die Schublade aus dem Kühl- oder Gefrierfach herauszunehmen, ziehen Sie sie bis zum Anschlag heraus (1), heben Sie an und nehmen Sie sie heraus (2) (Abb. 7.3).

Um die Schublade wieder einzusetzen, werden die oben genannten Schritte in umgekehrter Reihenfolge durchgeführt.

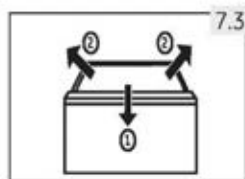

7.4 Eiswürfelbehälter

7.4.1 Stoppen der Eiswürfelproduktion

Wenn über einen längeren Zeitraum keine Eiswürfel oder Wasser benötigt wird, kann das Ventil zwischen der Wasserzufuhr und dem Gerät abgestellt werden.

Der Eiswürfelbehälter sollte gereinigt, getrocknet und wieder in das Gerät eingesetzt werden, um die Entstehung von Gerüchen zu vermeiden.

7.4.2 Herausnehmen des Eiswürfelbehälters (Abb. 7.4.2)

1. Greifen Sie in beide Seitenbügel.
2. Heben Sie den Behälter an.
3. Ziehen Sie den Behälter heraus.

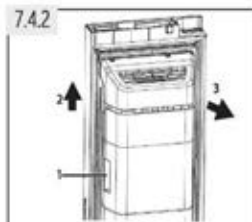

7.4.3 Wiedereinbau des Eiswürfelbehälters (Abb.7.4.3)

Um den Eiswürfelbehälter wieder einzubauen, muss die U-förmige Halterung hinter dem Eiswürfelbehälter (1 in Abb. 7.4.3) auf das entsprechende Metallteil gesetzt werden. Führen Sie die Schritte ab 7.4.2 in umgekehrter Reihenfolge aus.

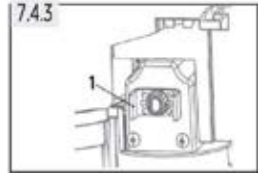

Hinweis: Eiswürfelbehälter

Feuchtigkeit kann kondensieren und den Eiswürfelbehälter festfrieren lassen.

7.5 Beleuchtung

Die LED-Innenbeleuchtung leuchtet, wenn die Tür geöffnet wird. Die Leistung der LEDs wird durch keine der anderen Geräteeinstellungen beeinflusst.

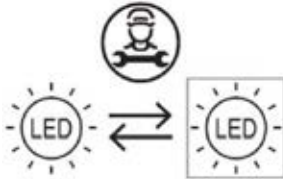

Lichtquelle (nur LED), die durch einen Fachmann ausgetauscht werden kann.

Dieses Produkt enthält eine Lichtquelle der Energieeffizienzklasse G.

Gerätefach	Spannung	max. Leistung	Energieeffizienzklasse	Modell
Kühlschrank	12 V	1,5 W	G	HSR3918FI*/HSO*IF9183 HSR3918ET*/HSO*IE9183
Gefrierschrank	12 V	1,5 W	G	HSR3918DI*/HSO*SI918DI* HSO*ID9185 **=MP, MX, PG, PH, PB, PW, BF, GF, MB



WARNUNG!

Trennen Sie das Gerät vor der Reinigung von der Stromversorgung.

8.1 Allgemeines

Reinigen Sie das Gerät, wenn nur wenig oder keine Lebensmittel gelagert werden.

Das Gerät sollte alle vier Wochen gereinigt werden, um eine gute Wartung zu gewährleisten und um schlechte Gerüche von gelagerten Lebensmitteln zu vermeiden.



WARNUNG!

- ▶ Reinigen Sie das Gerät nicht mit harten Bürsten, Drahtbürsten, Reinigungspulver, Benzin, Amylacetat, Aceton und ähnlichen organischen Lösungen, Säure oder Alkalilösungen. Bitte reinigen Sie das Gerät mit einem speziellen Reinigungsmittel für Kühlschränke, um Beschädigungen zu vermeiden.
- ▶ Das Gerät darf während der Reinigung nicht besprüht oder mit Wasser beschüttet werden.
- ▶ Das Gerät nicht mit Wasser besprühen oder mit Dampf reinigen.
- ▶ Reinigen Sie die kalten Einlegeböden aus Glas nicht mit heißem Wasser. Plötzliche Temperaturschwankungen können dazu führen, dass das Glas zerspringt.
- ▶ Berühren Sie nicht die Innenfläche des Gefrierschranks, insbesondere nicht mit nassen Händen, da Ihre Hände an der Oberfläche festfrieren könnten.
- ▶ Überprüfen Sie bei einem eventuellen Temperaturanstieg den Zustand des Gefrierguts.
- ▶ Die Türdichtung immer sauber halten.
- ▶ Reinigen Sie das Innere und das Gehäuse des Gerätes mit einem Schwamm, der mit warmem Wasser und einem neutralen Reinigungsmittel angefeuchtet wurde (Fig. 8.1).
- ▶ Wischen Sie den Kühlschrank mit einem feuchten Tuch gründlich aus und trocknen Sie ihn mit einem weichen Tuch ab.
- ▶ Reinigen Sie das Zubehör nur mit lauwarmem Wasser und neutralem Reinigungsmittel.
- ▶ Reinigen Sie Geräteteile nicht in einer Geschirrspülmaschine.
- ▶ Warten Sie vor dem Neustart des Geräts mindestens 5 Minuten, da ein häufiger Neustart den Kompressor beschädigen kann.

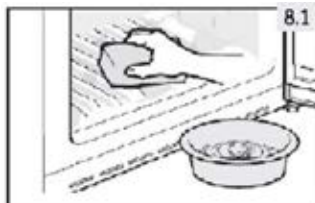

8.2 Reinigung des Eiswürfelbehälters

Reinigen Sie den Eiswürfelbehälter regelmäßig mit warmem Wasser, vor allem, wenn die Eiswürfel alt und abgestanden sind. Trocknen Sie den Behälter gut ab, bevor Sie ihn wieder in das Gerät einsetzen, damit die Eiswürfel nicht an den Wänden haften bleiben.

8.3 Abtauen

Das Abtauen des Kühl- und Gefrierschranks erfolgt automatisch, es ist keine manuelle Tätigkeit erforderlich.

8.4 Austausch der LED-Leuchten



WARNUNG!

Wechseln Sie die LED nicht selbst. Sie darf nur vom Hersteller oder von einem autorisierten Service-Mitarbeiter ausgetauscht werden.

Die Leuchten nutzen als Lichtquelle eine LED mit geringem Energieverbrauch und langer Lebensdauer. Bei Anomalien wenden Sie sich bitte an den Kundenservice. Siehe KUNDENSERVICE.

Parameter der Leuchte: 12 V; max 3 W

8.5 Auswechseln des Filters

Der Wasserfilter muss ca. alle 6 Monate gewechselt werden, wenn die Kontrollleuchte „Filter wechseln“ (c) aufleuchtet (Abb. 5.13).

Das Filter-Set kann über den KUNDENSERVICE bestellt werden.



WARNUNG!

- ▶ Schalten Sie das Gerät vor dem Austausch des Filters aus und ziehen Sie den Netzstecker aus der Steckdose.
- ▶ Stellen Sie die Wasserversorgung ab.

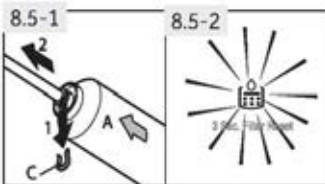

1. Entfernen Sie (1) den Verschluss (C) auf beiden Seiten des Filters (A) und trennen Sie die beiden Leitungen (2) (Abb. 8.5-1).
2. Setzen Sie den neuen Filter in der richtigen Position ein; der Pfeil zeigt die Richtung des Wasserflusses an. Wiederholen Sie Schritt 1 in umgekehrter Reihenfolge.
3. Stecken Sie den Stecker in die Steckdose und öffnen Sie die Wasserversorgung, um die Schläuche durchzuspülen.
4. Setzen Sie die Anzeige „Filter wechseln“ zurück: Berühren Sie die Taste „C“ (Filter zurücksetzen) 3 Sekunden lang, die Anzeige „c“ erlischt (Abb.8.5-2).



WARNUNG!

- ▶ Achten Sie stets auf einen festen, trockenen und leckfreien Anschluss!
- ▶ Achten Sie darauf, dass der Schlauch nicht gequetscht, geknickt oder verdreht wird.

8.6 Nichtverwendung für einen längeren Zeitraum

Wenn das Gerät über einen längeren Zeitraum nicht benutzt wird und Sie die Holiday-Funktion nicht für den Kühlschrank verwenden möchten:

- ▶ Stellen Sie die Wasserversorgung ab (einige Stunden vor dem Ausschalten des Geräts).
- ▶ Nehmen Sie die Lebensmittel heraus.
- ▶ Entleeren und reinigen Sie den Eiswürfelbehälter.
- ▶ Ziehen Sie das Netzkabel ab.

- ▶ Reinigen Sie das Gerät wie oben beschrieben.
- ▶ Lassen Sie die Türen auf, um zu verhindern, dass schlechter Geruch entsteht.
- ▶ Halten Sie einen neuen Filter bereit, den Sie vor der nächsten Verwendung installieren.



Hinweis: Ausschalten

Schalten Sie das Gerät nur aus, wenn es unbedingt nötig ist.

8.7 Standortwechsel des Geräts

1. Nehmen Sie alle Lebensmittel heraus und ziehen Sie den Gerätestecker aus der Steckdose.
2. Fixieren Sie die Einlegeböden und andere bewegliche Teile im Kühlschrank und im Gefrierschrank mit Klebeband.
3. Kippen Sie das Gerät um maximal 45°, um eine Beschädigung des Kühlsystems zu vermeiden.



WARNUNG!

- ▶ Heben Sie das Gerät nicht an seinen Griffen an.
- ▶ Stellen Sie das Gerät niemals waagrecht auf den Boden.

Viele auftretende Probleme können von Ihnen selbst ohne spezifische Fachkenntnisse gelöst werden. Bei Problemen prüfen Sie bitte alle angezeigten Möglichkeiten und befolgen Sie die nachstehenden Anweisungen, bevor Sie einen Kundendienst kontaktieren. Siehe KUNDENSERVICE.



WARNUNG!

- ▶ Das Gerät vor der Wartung deaktivieren und den Netzstecker aus der Steckdose ziehen.
- ▶ Elektrische Geräte sollten nur von qualifizierten Fachelektrikern repariert werden, da unsachgemäße Reparaturen erhebliche Folgeschäden verursachen können.
- ▶ Eine beschädigte Lieferung sollte nur vom Hersteller, von seinem Service-Mitarbeiter oder einer gleichwertig qualifizierten Person ausgetauscht werden, um jegliches Risiko zu vermeiden.

9.1 Tabelle zur Fehlerbehebung

Problem	Mögliche Ursache	Mögliche Behebung
Der Kompressor funktioniert nicht.	<ul style="list-style-type: none"> • Der Netzstecker ist nicht an die Steckdose angeschlossen. • Das Gerät befindet sich im Abtauzyklus. 	<ul style="list-style-type: none"> • Den Netzstecker anschließen. • Dies ist normal für eine automatische Abtauung.
Das Gerät läuft häufig oder zu lange.	<ul style="list-style-type: none"> • Die Innen- oder Außentemperatur ist zu hoch. • Das Gerät wurde über einen längeren Zeitraum ausgeschaltet. • Eine Gerätetür wurde nicht richtig geschlossen. • Die Tür wurde zu häufig oder zu lange geöffnet. • Die Temperatur für den Gefrierschrank ist zu niedrig. • Die Türdichtungen sind verschmutzt, verschlissen, gerissen oder verrutscht. • Die erforderliche Luftzirkulation ist nicht gewährleistet. • Die Eiswürfelmaschine ist in Betrieb. 	<ul style="list-style-type: none"> • In diesem Fall ist es normal, dass das Gerät länger läuft. • Normalerweise dauert es 8 bis 12 Stunden, bis das Gerät vollständig abgekühlt ist. • Die Tür schließen und sicherstellen, dass das Gerät auf einem ebenem Untergrund steht und dass keine Lebensmittel oder Behälter gegen die Tür stoßen. • Die Tür nicht zu häufig öffnen. • Die Temperatur höher einstellen, bis eine zufriedenstellende Kühlschranktemperatur erreicht ist. Es dauert 24 Stunden, bis sich die Kühlschranktemperatur stabilisiert hat. • Die Türdichtung reinigen oder vom Kundendienst ersetzen lassen. • Für eine ausreichende Belüftung sorgen. • Das ist normal. Die Eiswürfelmaschine bedeutet zusätzliche Arbeitslast.
Das Innere des Kühlschranks ist schmutzig und/oder riecht.	<ul style="list-style-type: none"> • Das Innere des Kühlschranks muss gereinigt werden. • Lebensmittel mit starkem Geruch werden im Kühlschrank gelagert. 	<ul style="list-style-type: none"> • Das Innere des Kühlschranks reinigen. • Die Lebensmittel sorgfältig einpacken.

Problem	Mögliche Ursache	Mögliche Behebung
Das Innere des Geräts ist zu kalt.	<ul style="list-style-type: none"> Die Temperatur ist zu niedrig eingestellt. Die Super-Cool-/Super-Freeze-Funktion ist aktiviert oder läuft zu lange. 	<ul style="list-style-type: none"> Die Temperatur zurücksetzen. Die Super-Cool/Super-Freeze-Funktion ausschalten.
Das Innere des Geräts ist nicht kalt genug.	<ul style="list-style-type: none"> Die Temperatur ist zu hoch eingestellt. Es wurden zu warme Lebensmittel eingelagert. Es wurden zu viele Lebensmittel auf einmal hineingelegt. Die Lebensmittel liegen zu dicht beieinander. Eine Gerätetür wurde nicht richtig geschlossen. Die Tür wurde zu häufig oder zu lange geöffnet. 	<ul style="list-style-type: none"> Die Temperatur zurücksetzen. Die Lebensmittel immer abkühlen lassen, bevor Sie sie hineinlegen. Nur kleinere Mengen an Lebensmitteln hineinlegen. Zwischen mehreren Lebensmitteln einen Abstand lassen, damit die Luft zirkulieren kann. Tür schließen. Die Tür nicht zu häufig öffnen.
Feuchtigkeitsbildung an der Innenseite des Kühlfachs.	<ul style="list-style-type: none"> Das Klima ist zu warm und zu feucht. Eine Gerätetür wurde nicht richtig geschlossen. Die Tür wurde zu häufig oder zu lange geöffnet. Lebensmittelbehälter oder Flüssigkeiten werden offen gelassen. 	<ul style="list-style-type: none"> Temperatur erhöhen. Tür schließen. Die Tür nicht zu häufig öffnen. Heiße Speisen auf Raumtemperatur abkühlen lassen und Speisen und Flüssigkeiten abdecken.
Feuchtigkeit sammelt sich auf der Außenfläche des Kühlschranks oder zwischen den Türen.	<ul style="list-style-type: none"> Das Klima ist zu warm und zu feucht. Die Tür ist nicht richtig geschlossen. Die kalte Luft im Gerät und die warme Außenluft kondensieren. 	<ul style="list-style-type: none"> Das ist bei feuchtem Klima normal und ändert sich, wenn die Feuchtigkeit abnimmt. Sicherstellen, dass die Tür fest geschlossen ist.
Starke Eisbildung und Frost im Gefrierfach.	<ul style="list-style-type: none"> Die Lebensmittel sind nicht angemessen verpackt. Eine Tür/Schublade wurde nicht richtig geschlossen. Die Tür wurde zu häufig oder zu lange geöffnet. Die Türdichtungen sind verschmutzt, verschlissen, gerissen oder verrutscht. Etwas auf der Innenseite verhindert, dass die Tür ordnungsgemäß schließt. 	<ul style="list-style-type: none"> Die Lebensmittel immer gut verpacken. Die Tür/Schublade schließen. Die Tür nicht zu häufig öffnen. Die Türdichtung reinigen oder austauschen. Die Einlegeböden, Türablagen oder Behälter so versetzen, dass die Tür richtig schließt.
Die Tür lässt sich nicht ordnungsgemäß schließen.	<ul style="list-style-type: none"> Der Kühlschrank steht nicht eben. 	<ul style="list-style-type: none"> Sicherstellen, dass der Boden eben und stabil ist. Die verstellbaren Füße entsprechend anpassen.
Das Gerät macht ungewöhnliche Geräusche.	<ul style="list-style-type: none"> Das Gerät befindet sich nicht auf einem ebenen Untergrund. Das Gerät berührt einige Gegenstände um es herum. 	<ul style="list-style-type: none"> Die Füße entsprechend einstellen, um das Gerät zu nivellieren. Die Gegenstände um das Gerät herum entfernen.

Problem	Mögliche Ursache	Mögliche Behebung
Wassertropfen sammeln sich in den unteren Schubladen des Kühlschranks.	<ul style="list-style-type: none"> Die Luftfeuchtigkeit ist zu hoch. 	<ul style="list-style-type: none"> Die Fachtemperatur des Kühlschranks erhöhen.
Es ist ein leichtes Geräusch zu hören, ähnlich wie dem von fließendem Wasser.	<ul style="list-style-type: none"> Das ist normal. 	<ul style="list-style-type: none"> -
Sie hören einen Alarmton.	<ul style="list-style-type: none"> Die Tür ist offen. 	<ul style="list-style-type: none"> Die Tür schließen.
Sie hören ein leises Summen.	<ul style="list-style-type: none"> Das Antikondensationssystem arbeitet. 	<ul style="list-style-type: none"> Dies verhindert Kondensation und ist normal.
Die Innenbeleuchtung oder das Kühlsystem funktioniert nicht.	<ul style="list-style-type: none"> Der Netzstecker ist nicht an die Steckdose angeschlossen. Die Stromversorgung ist nicht intakt. Die LED-Leuchte ist defekt. Der Lichtschalter ist blockiert. 	<ul style="list-style-type: none"> Den Netzstecker anschließen. Die Stromversorgung des Raums überprüfen. Den örtlichen Stromversorger anrufen! Für den Austausch der Leuchte rufen Sie bitte den Kundendienst an. Die Stromversorgung unterbrechen. Den Lichtschalter ausfindig machen und ein paar Mal bewegen, um zu sehen, ob sich das festsitzende Essen dadurch löst.
Die Seitenwände des Geräts und die Türleiste werden warm.	<ul style="list-style-type: none"> Das ist normal. 	<ul style="list-style-type: none"> -
Sie können kein Wasser aus dem Wasserspender oder keine Eiswürfel entnehmen.	<ul style="list-style-type: none"> Der Wasserhahn ist geschlossen. Der Zulaufschlauch ist geknickt. Der Wasserdruck beträgt weniger als 0,15 MPa. Der Filter ist verstopft. Die Tür ist nicht vollständig geschlossen. Die Funktion Kühles Wasser/Eiswürfelbereiter ist nicht aktiviert. Keine Eiswürfel im Behälter. Die Eiswürfel kleben zusammen. Die Gefriertemperatur ist zu hoch eingestellt. 	<ul style="list-style-type: none"> Den Wasserhahn prüfen. Den Zulaufschlauch prüfen. Den Wasserdruck prüfen. Den Filter wechseln. Die Tür schließen. Die Funktion Kühles Wasser/Eiswürfelbereiter aktivieren. Warten, bis Eiswürfel ausgegeben werden. Den Eiswürfelklumpen herausnehmen, zerkleinern und zurück in den Eiswürfelbehälter geben. Die Gefriertemperatur senken.
	Bitte beachten, dass es bis zu 12 Stunden dauern kann, bis die ersten Eiswürfel entstehen.	
Es werden nur kleine Eiswürfel produziert.	<ul style="list-style-type: none"> Der Filter muss gewechselt werden. Der Wasserdruck beträgt weniger als 0,15 MPa. 	<ul style="list-style-type: none"> Den Filter wechseln. Den Wasserdruck prüfen.

Problem	Mögliche Ursache	Mögliche Behebung
Der Eiswürfelspender ist verstopft.	<ul style="list-style-type: none"> An der Spindel im Eiswürfelbehälter ist Wasser gefroren. Die Spindel schiebt das Eis heraus. Eiswürfel sind zwischen dem Eiswürfelbereiter und dem Eiswürfelbehälter eingeklemmt. Andere Eiswürfel wurden in den Eiswürfelbehälter gelegt. 	<ul style="list-style-type: none"> Den Eiswürfelbehälter herausnehmen. Die Spindel reinigen und trocknen. Den Behälter austauschen. Die Eiswürfel zwischen dem Eiswürfelbereiter und dem Eiswürfelbehälter entfernen. Es können nur Eiswürfel ausgegeben werden, die vom Eiswürfelbereiter produziert wurden.
Die Eiswürfel riechen und schmecken unangenehm.	<ul style="list-style-type: none"> Die Funktion des Eiswürfelbereiters wird nicht oft verwendet. Unverpackte Lebensmittel werden im Gefrierfach gelagert. 	<ul style="list-style-type: none"> Eiswürfel können den Geruch anderer Stoffe annehmen. Die Eiswürfel wegwerfen.
Sie hören Geräusche wie fließendes Wasser oder fallende Eiswürfel.	<ul style="list-style-type: none"> Dies ist normal, wenn die Eiswürfel- oder Wasserfunktion aktiviert ist. 	<ul style="list-style-type: none"> -
Wasser tritt aus dem Gerät aus	<ul style="list-style-type: none"> Der Wasserdruck ist zu hoch. Der Wasserschlauch ist beschädigt. 	<ul style="list-style-type: none"> Die Stromversorgung unterbrechen, den Wasserhahn schließen und den Kundendienst anrufen.
Das Bedienfeld zeigt einen Fehlercode an.	<ul style="list-style-type: none"> Es ist ein elektrisches Betriebsproblem aufgetreten. 	<ul style="list-style-type: none"> Den Kundendienst anrufen.

9.2 Unterbrechung der Stromversorgung

Bei Stromausfall sollten die gelagerten Lebensmittel noch 5 Stunden lang frisch gekühlt bleiben. Beachten Sie diese Tipps bei einer längeren Stromunterbrechung, insbesondere im Sommer.

- ▶ Öffnen Sie die Tür/Schublade so selten wie möglich.
- ▶ Legen Sie während eines Stromausfalls keine weiteren Lebensmittel in das Gerät.
- ▶ Wenn die Stromunterbrechung vorher angekündigt wurde und die Unterbrechungsdauer länger als 5 Stunden ist, frieren Sie im Voraus ein paar Eiswürfel oder Kühlakkus ein, und legen Sie diese beim Stromausfall oben in das Kühlfach.
- ▶ Prüfen Sie die Lebensmittel sofort nach dem Stromausfall.
- ▶ Da die Temperatur im Kühlschrank während einer Stromunterbrechung oder eines anderen Fehlers ansteigt, werden die Haltbarkeit und die Qualität der Lebensmittel reduziert. Aufgetaute Lebensmittel sollten entweder verzehrt oder gekocht und (sofern geeignet) gleich danach wieder eingefroren werden, um Gesundheitsrisiken zu vermeiden.



Hinweis: Speicherfunktion bei Stromunterbrechung

Nach Wiederherstellung der Stromversorgung fährt das Gerät mit den Einstellungen fort, die vor dem Stromausfall eingestellt waren.

10.1 Auspacken



WARNUNG!

- ▶ Das Gerät ist schwer. Transportieren oder bewegen Sie es immer mit mindestens zwei Personen.
- ▶ Bewahren Sie sämtliche Verpackungsmaterialien außerhalb der Reichweite von Kindern auf und entsorgen Sie sie umweltfreundlich.
- ▶ Nehmen Sie das Gerät aus der Verpackung.
- ▶ Entfernen Sie alle Verpackungsmaterialien einschließlich der transparenten Schutzfolie.

10.2 Umgebungsbedingungen

Die Raumtemperatur sollte immer zwischen 10°C und 38°C liegen, da sie die Temperatur im Inneren des Geräts und dessen Energieverbrauch beeinflussen kann. Installieren Sie das Gerät nicht in der Nähe anderer wärmeemittierender Geräte (Ofen, Kühlschränke).

- Subnormal (SN): „Dieses Kühlgerät ist für die Verwendung bei einer Umgebungstemperatur zwischen 10°C und 32°C ausgelegt“.
- Normal (N): Dieses Kühlgerät ist für die Verwendung bei einer Umgebungstemperatur zwischen 16°C und 32°C ausgelegt.
- Subtropisch (ST): Dieses Kühlgerät ist für die Verwendung bei einer Umgebungstemperatur zwischen 16°C und 38°C ausgelegt.
- Tropisch (T): Dieses Kühlgerät ist für die Verwendung bei einer Umgebungstemperatur zwischen 16°C und 43°C ausgelegt.

10.3 Platzbedarf

Erforderlicher Abstand bei geöffneter Tür (Abb. 10.3):

Breite des Geräts: 158,8 cm

Tiefe des Geräts: 110,3 cm

10.4. Empfohlener Platzbedarf für eine ausreichende Belüftung

Damit eine ausreichende Belüftung des Geräts gewährleistet wird, müssen die Sicherheitshinweise zum ausreichenden Platzbedarf beachtet werden (Abb. 10.4).

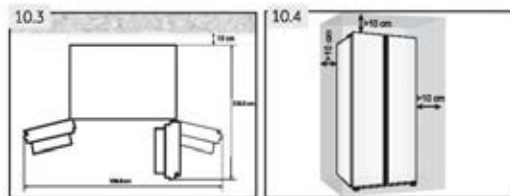

Hinweis: Für ein frei stehendes Gerät: Dieses Kühlgerät ist nicht zur Verwendung als Einbaugerät bestimmt.

10.5 Kaltwasseranschluss

Befolgen Sie die nachstehenden Installationsanweisungen (Abb. 10.5-1 bis Abb. 10.5-6).



WARNUNG!

- ▶ Es wird empfohlen, das Gerät von einem qualifizierten Techniker installieren zu lassen.
- ▶ Vergewissern Sie sich, dass der Netzstecker aus der Steckdose gezogen ist.
- ▶ Stellen Sie sicher, dass die Wasserzufuhr abgestellt ist.
- ▶ Zwischen dem Schlauch und dem Hauswasseranschluss muss ein Absperrventil installiert werden, das nach der Installation leicht zugänglich sein muss, um die Wasserzufuhr bei Bedarf unterbrechen zu können.
- ▶ Nur an die Kaltwasserversorgung anschließen.
- ▶ Verwenden Sie für den Anschluss nur das mitgelieferte Schlauchset.



WARNUNG!

- ▶ Nur an die Trinkwasserversorgung anschließen. Der Wasserfilter filtert nur Verunreinigungen im Wasser und macht Eis sauber und hygienisch. Er kann nicht sterilisieren oder Keime oder andere schädliche Substanzen abtöten.
- ▶ Ein zu hoher Wasserdruck im Schlauch kann das Gerät beschädigen. Installieren Sie einen Druckminderer, wenn der Wasserdruck im Anschluss Schlauch 0,6 MPa überschreitet.
- ▶ Prüfen Sie vor dem Anschluss, ob das Wasser sauber und klar ist.



Hinweis: Wasseranschluss

- ▶ Der Druck des Kaltwassers muss 0,15-0,6 MPa betragen.
- ▶ Die maximal zulässige Länge des Wasserschlauchs beträgt 8 Meter. Längere Schläuche beeinflussen die Eiswürfel und den Kaltwassergehalt.
- ▶ Die Umgebungstemperatur muss mindestens 0°C betragen.
- ▶ Halten Sie den Wasserschlauch von Wärmequellen fern.

1. Schneiden Sie die Leitung in zwei Stücke mit der erforderlichen Länge, um den Filter (A) mit dem Gerät (B1) und dem Wasserhahn (B2) zu verbinden (Abb. 10.5-1). Achten Sie darauf, dass Sie mit einem scharfen Messer einen rechtwinkligen Schnitt machen.
2. Stecken Sie Leitung (B1) ca. 12 mm tief in die Montagevorrichtung des Wasserfilters (A) (Abb. 10.5-2). Achten Sie darauf, den Filter in der richtigen Richtung einzubauen. Der Pfeil zeigt die Fließrichtung des Wassers an.
3. Befestigen Sie die Leitung mit einer Sicherungsschelle (C) gemäß Abb. 10.5-3.
4. Wiederholen Sie Schritt 2 und 3 mit Leitung (B2) auf der anderen Seite des Filters.
5. Schließen Sie das Ende der Leitung (B2) an einen der Adapter „D“ oder „E und F“ an, der zur Wasserleitung passt (Abb. 10.5-4).
6. Ziehen Sie den Stecker vom Ventil an der Geräterückseite (Abb.10.5-5).
7. Schließen Sie das Ende von ofB1 an das Ventil an der Geräterückseite an (Abb. 10.5-6).
8. Öffnen Sie den Wasserhahn, um sicherzustellen, dass das System keine Leckage aufweist, und spülen Sie die Leitung.

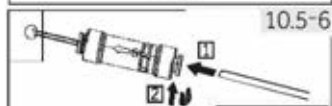
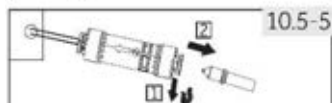
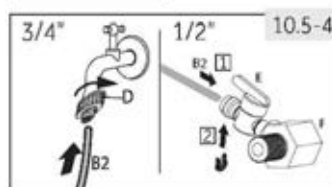
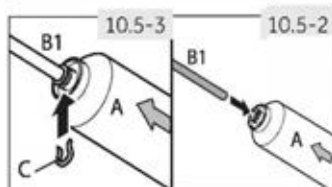
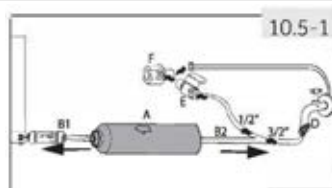

WARNUNG!

- ▶ Achten Sie darauf, dass die Anschlüsse stets fest, trocken und leckfrei sind.
- ▶ Achten Sie darauf, dass der Schlauch nicht gequetscht, geknickt oder verdreht wird.

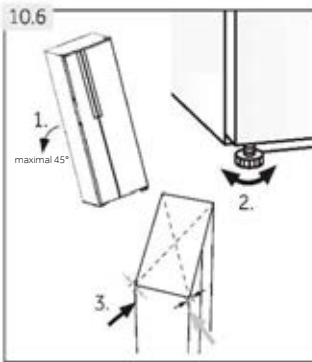

10.6 Ausrichten des Geräts

Das Gerät sollte auf einer flachen und festen Oberfläche aufgestellt werden.

1. Neigen Sie das Gerät leicht nach hinten (Abb. 10.6).
2. Justieren Sie die Stellfüße auf die gewünschte Höhe.
Achten Sie darauf, dass der Abstand zur Wand an den Seiten des Scharniers mindestens 10 cm beträgt.
3. Die Stabilität kann durch abwechselndes Anschlagen gegen die Diagonalen überprüft werden. Das leichte Schwanken sollte in beide Richtungen gleich sein. Anderenfalls kann sich der Rahmen verziehen; mögliche undichte Türdichtungen sind die Folge. Eine geringe Neigung nach hinten erleichtert das Schließen der Türen.

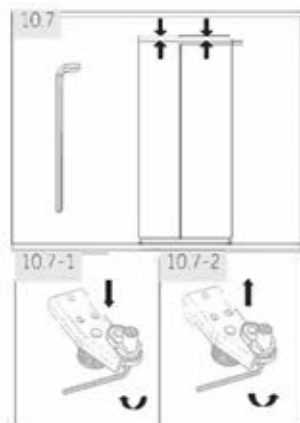

10.7 Feinabstimmung der Türen

Wenn sich die Türen nach dem Justieren der Stellfüße immer noch nicht in einer Ebene befinden, kann dieses durch Drehen der Scharnier-Hebewelle an der rechten unteren Ecke der Kühlschranktür mit einem Schraubenschlüssel behoben werden (Abb. 10.7).

Drehen Sie die Hebewelle mit Schlüssel im Uhrzeigersinn, um die Türhöhe abzusenken (Abb. 10.7-1).

Drehen Sie die Hebewelle mit einem Schraubenschlüssel gegen den Uhrzeigersinn, um die Höhe der Tür anzuheben (Abb. 10.7-2).



WARNUNG!

Stellen Sie die Hubwelle des Scharniers nicht so hoch ein, dass die Welle ihre ursprüngliche Sperreposition verlässt. (Höhenverstellbarer Bereich: 3 mm)

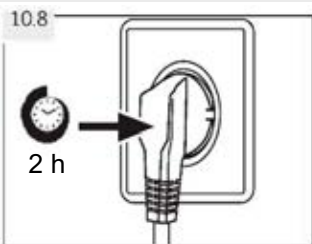

10.8 Wartezeit

Das wartungsfreie Schmieröl befindet sich in der Kapsel des Kompressors. Dieses Öl kann beim Transport durch das geschlossene Rohrsystem gelangen, wenn das Gerät gekippt wird. Warten Sie mindestens 2 Stunden (Abb. 10.8), bevor Sie das Gerät an die Stromversorgung anschließen, damit das Öl wieder in die Kapsel zurückfließt.

10.9 Elektrischer Anschluss

Stellen Sie vor jedem Anschluss Folgendes sicher:

- ← Der Stecker und die Sicherung des Netzteils sind gemäß dem Typenschild geeignet.
- ← Die Steckdose ist geerdet und es gibt keine Steckdosenleisten oder Verlängerungskabel.
- ← Der Stecker und die Steckdose entsprechen streng den Normen.
Schließen Sie den Stecker an eine ordnungsgemäß installierte Haushaltssteckdose an.



WARNUNG:

Um Risiken zu vermeiden, muss der Kundendienst jedes beschädigte Netzkabel ersetzen (siehe Garantiekarte).

10.10 Aus- und Einbau der Tür

Falls Sie die Gerätetüren ausbauen müssen, befolgen Sie die nachstehenden Anweisungen zum Aus- und Einbau der Türen. (Abb. 10.10).



WARNUNG:

- ← Schalten Sie das Gerät aus und ziehen Sie den Stecker aus der Steckdose, bevor Sie diesen Vorgang durchführen.
 - ← Drehen Sie die Wasserversorgung ab.
 - ← Das Gerät ist schwer. Handhaben Sie das Gerät immer mit mindestens zwei Personen.
 - ← Neigen Sie das Gerät nicht mehr als 45° und legen Sie es nicht waagrecht auf den Boden.
- ← Die Tür kann herunterfallen und Personen verletzen oder während dieser Schritte beschädigt werden. Gehen Sie wie folgt vor:

1. Lösen Sie die linke Seite der beiden Wassermuffen am vorderen linken Geräteboden: Drücken und halten Sie die Klemme wie abgebildet und nehmen Sie die Wasserleitung ab (Abb. 10.10-1).

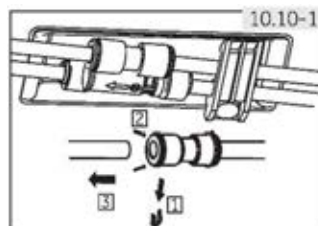

2. Lösen Sie die Schraube an der Scharnierabdeckung und entfernen Sie die Abdeckung (Abb. 10.10-2). Wenn Sie die Gefrierschranktür ausbauen, ziehen Sie alle Kabel ab, außer dem Erdungskabel.

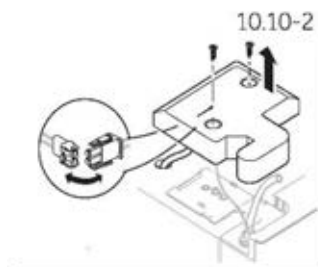

3. Lösen Sie die Schrauben, mit denen das obere Scharnier befestigt ist, und entfernen Sie das Scharnier. (Abb. 10.10-3).
4. Heben Sie die Tür an, um sie zu entfernen (Abb. 10.10-4). Heben Sie die Gefrierschranktür beim Abnehmen hoch genug an, um den Wasseranschluss von der Unterseite des Geräts herauszuziehen.
5. Setzen Sie die Tür in umgekehrter Reihenfolge wieder ein.
6. Stellen Sie sicher, dass das Erdungskabel mit der Schraube befestigt ist.
7. Bringen Sie den Wasseranschluss wieder an.

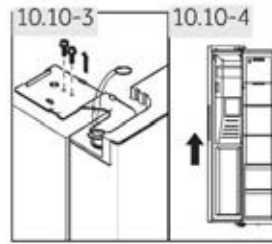
**Hinweis: Kühlschrantür**

Die Abbildungen zeigen den Ausbau der Gefrierschrantür. Verwenden Sie für die Kühlschrantür die passenden Teile von der anderen Seite.

11.1 Produktdatenblatt gemäß der Verordnung (UE) Nr. 2019/2016

Handelsmarke	Haier
Modellkennung	HSR3918FI*/HSO*IF9183/HSR3918EI*/ HSO*IE9183/HSR5918DI*/HSO5918DI*/HSO*ID9185
Modell-Kategorie	Kühl-Gefrierkombination
Energieeffizienzklasse	F/F/E/E/D/D/D
Jährlicher Energieverbrauch (kWh/Jahr) ¹⁾	393/393/317/317/253/253/253
Volumen des Kühlschranks (L)	337/337/337/337/333/333/333
Volumen des Gefrierschranks (L)	178.
Anzahl der Sterne	
Temperatur der anderen Fächer > 14°C	Nein
No Frost-System	Ja
Temperaturanstiegszeit (h)	5
Gefrierleistung (kg/24h)	10
Klimaklasse Dieses Gerät ist für eine Umgebungstemperatur zwischen 10 °C und 38 °C ausgelegt.	SN-N-ST
Geräuschemissionsklasse und Luftschallemissionen (db (A) re 1pW)	C(40)
Typ	Freistehend

¹⁾Basierend auf den Ergebnissen des Standardtests für 24 Stunden. Der tatsächliche Energieverbrauch hängt davon ab, wie das Gerät verwendet wird und wo es steht.

11.2 Zusätzliche technische Daten

Speichervolumen insgesamt (L)	515/515/515/515/511/511/511
Spannung/Frequenz	220-240V~/50 Hz
Aufnahmeleistung Abtauen (W)	200
Hauptsicherung (A)	15
Kältemittel	R600a
Wasserdruck in MPa	0,15-0,6
Abmessungen (H/B/T in mm)	1775/908/659

11.3 Normen und Richtlinien 

Dieses Produkt erfüllt die Anforderungen aller geltenden EG-Richtlinien mit den entsprechenden harmonisierten Normen, die eine CE-Kennzeichnung vorsehen.

Wir empfehlen Ihnen, sich an unseren Haier-Kundendienst zu wenden und Original-Ersatzteile zu verwenden.

Wenn Sie ein Problem mit Ihrem Gerät haben, lesen Sie zuerst den Abschnitt FEHLERBEHEBUNG.

Wenn Sie dort keine Lösung finden, wenden Sie sich bitte an

- ▶ Ihren Händler vor Ort oder
- ▶ den Bereich Service und Support unter www.haier.com, wo Sie Telefonnummern und häufig gestellte Fragen finden und wo Sie den Serviceanspruch aktivieren können.

Wenn Sie sich mit unserem Service in Verbindung setzen möchten, halten Sie bitte die folgenden Informationen bereit.

Die Informationen sind auf dem Typenschild zu finden.

Modell _____ Seriennr. _____

Überprüfen Sie im Garantiefall auch die mit dem Produkt mitgelieferte Garantiekarte.

Für allgemeine Geschäftsanfragen siehe unten unsere Adressen in Europa:

Haier Europäische Adressen			
Land*	Adresse	Land*	Adresse
Italien	Haier Europe Trading SRL Via De Cristoforis, 12 21100 Varese ITALIEN	Frankreich	Haier France SAS 3-5 rue des Graviers 92200 Neuilly sur Seine FRANKREICH
Spanien Portugal	Haier Iberia SL Pg. Garcia Faria, 49-51 08019 Barcelona ESPAÑA	Belgien-FR Belgien-NL Niederlande Luxemburg	Haier Benelux SA Anderlecht Route de Lennik 451 BÉLGICA
Deutschland Österreich	Haier Deutschland GmbH Hewlett-Packard-Str. 4 D-61352 Bad Homburg ALEMANIA	Polen-Check Ungarn Griechenland Rumänien Russland	Haier Poland Sp. zo.o. Al. Jerozolimskie 181B 02-222 Warszawa POLEN
Vereinigtes Königreich	Haier Appliances UK Co.Ltd. One Crown Square Church Street East Woking, Surrey, GU21 6HR RU		

*Weitere Informationen finden Sie unter www.haier.com

***Gewährleistungsdauer des Kühlgeräts:**

Die Mindestgewährleistung beträgt: 2 Jahre für EU-Länder, 3 Jahre für die Türkei, 1 Jahr für das Vereinigte Königreich, 1 Jahr für Russland, 3 Jahre für Schweden, 2 Jahre für Serbien, 5 Jahre für Norwegen, 1 Jahr für Marokko, 6 Monate für Algerien; in Tunesien ist keine gesetzliche Garantie erforderlich.

***Der Zeitraum für die Beschaffung von Ersatzteilen für die Reparatur des Geräts:**

Thermostate, Temperatursensoren, Leiterplatten und Leuchtmittel sind für einen Zeitraum von mindestens sieben Jahren nach Verkauf des letzten Geräts des Modells erhältlich.

*Türgriffe, Türscharniere, Ablagen und Schubladen für eine Mindestdauer von sieben Jahren und Türdichtungen für eine Mindestdauer von 10 Jahren, nachdem das letzte Gerät des Modells in vermarktet wurde.

***Technischer Support**

Um den technischen Kundendienst zu kontaktieren, besuchen Sie bitte unsere Website: <https://corporate.haier-europe.com/de/> Wählen Sie im Abschnitt „Website“ Ihre Produktmarke und Ihr Land. Sie werden zu einer speziellen Website weitergeleitet, auf der Sie die Telefonnummer und das Formular zur Kontaktaufnahme mit dem technischen Support finden.

*Weitere Informationen über das Produkt finden Sie unter: <https://eprel.ec.europa.eu/>

