

▶ 10059:AEG
10061:AEG
10062:AEG
10063:AEG
10064:AEG

DE Bedienungsanleitung
Spannungswandler SW 600 W, SW 1000 W, SW 1500 W,
SW 2000 W, SW 3000 W

GB Instructions for use
Voltage converter SW 600 W, SW 1000 W, SW 1500 W,
SW 2000 W, SW 3000 W

FR Mode d'emploi
Convertisseur de tension SW 600 W, SW 1000 W,
SW 1500 W, SW 2000 W, SW 3000 W

IT Manuale d'istruzioni
Trasformatore di tensione SW 600 W, SW 1000 W,
SW 1500 W, SW 2000 W, SW 3000 W

CZ Návod k obsluze
Měníč napětí SW 600 W, SW 1000 W, SW 1500 W,
SW 2000 W, SW 3000 W

PL Instrukcja obsługi
Przetwornica napięcia SW 600 W, SW 1000 W,
SW 1500 W, SW 2000 W, SW 3000 W

SK Návod na obsluhu
Transformátor napätia SW 600 W, SW 1000 W,
SW 1500 W, SW 2000 W, SW 3000 W

BEDIENUNGS- ANLEITUNG

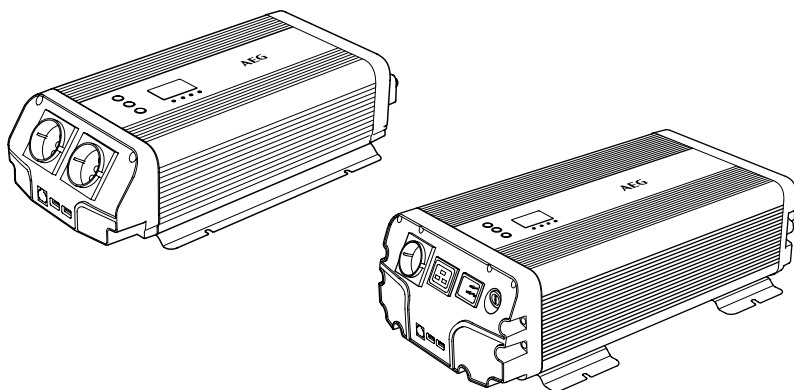

AEG

DE - Seite 3

Vor jedem Gebrauch unbedingt lesen. Anleitung und Ratschläge befolgen.

GB - Page 23

Read these instructions before using the charger. Follow all instructions and recommendations.

FR - Page 43

Veillez lire les présentes instructions avant toute utilisation de l'appareil et suivre les conseils mentionnés ici.

IT - Pagina 65

Leggere attentamente le istruzioni e seguire tutti i consigli e gli avvisi prima di utilizzare il prodotto.

CZ - Strana 85

Před použitím nabíječky si přečtěte tento návod. Dodržujte všechny pokyny a doporučení.

PL - Strona 105

Przeczytać instrukcję przed każdym użyciem urządzenia. Przestrzegać instrukcji oraz porad.

SK - Strana 125

Pred použitím nabíjačky si prečítajte tento návod. Dodržujte všetky pokyny a odporúčania.

INHALT

Einleitung	5
Lieferumfang	6
Bestimmungsgemäßer Gebrauch	6
Anschließbare Stromquellen	7
Anschließbare Geräte	7
Vorgesehene Einbauorte	7
Sicherheit	8
Technische Daten	11
Produktübersicht	12
SW 600 W, SW 1000 W	12
SW 1500 W, SW 2000 W, SW 3000 W	12
Zubehör	12
Bedienfeld am Spannungswandler / Bluetooth®-Fernsteuerungsmodul	13
Fernsteuerungsmodul	13
Montage & Anschluss	13
Vorbereitung	13
Montage	14
Anschluss an 12 V-Spannungsquelle	14
Anschluss an 230 V Spannungsquelle (Netzvorrangschaltung)	14
230 V Spannungsquelle (Netzvorrangschaltung) in einem Wohnwagen/Wohnmobil anschließen	15
Verbindung mit Bluetooth®-Fernsteuerungsmodul	15
Bedienung	16
Spannungswandler einschalten	16
Spannungswandler über Bluetooth®-Fernsteuerungsmodul einschalten	16
„Sleep-Mode“ (Energiesparfunktion)	16
Spannungswandler ausschalten	16
Anzeige wechseln	16
Externe Geräte/Verbraucher an Spannungswandler anschließen	17

App-Bedienung	17
Installation	17
Verwendung	17
Startbildschirm	18
Verbindungen	18
Leistungsdaten	18
Betriebsmodus	19
Statusmeldung	19
Einstellungen	19
Anzeigecodes	20
Fehlersuche	21
Reinigung, Pflege und Wartung	22
Sicherung 230 V-Eingang (AC) auswechseln	22
Service	22
Entsorgung	22
Konformitätserklärung:	22

EINLEITUNG

Erklärung der Symbole und Signalworte, die in dieser Bedienungsanleitung und/oder am Gerät verwendet werden:



Beachten Sie diese Bedienungsanleitung bei der Verwendung des Geräts.



Lebens- und Unfallgefahr für Kinder!



Beachten Sie Warn- und Sicherheitshinweise!



Stromschlaggefahr!



Schutzisoliertes Gehäuse (Schutzklasse I)



Gerät nur an witterungsgeschützten Standorten verwenden!



Entsorgen Sie Verpackung und Gerät umweltgerecht!



Gefahr!

Unmittelbar drohende Lebensgefahr oder schwerste Verletzungen.



Warnung!

Schwere Verletzungen, möglicherweise Lebensgefahr.



Vorsicht!

Leichte bis mittelschwere Verletzungen.

Achtung!

Gefahr von Sachschäden.

Hinweis:

Für den Spannungswandler wird in dieser Bedienungsanleitung auch der Begriff Gerät verwendet.

Diese Bedienungsanleitung gilt für folgende Produkte:

- Spannungswandler 600 W (Art.Nr. 10059: AEG)
- Spannungswandler 1000 W (Art.Nr. 10061: AEG)
- Spannungswandler 1500 W (Art.Nr. 10062: AEG)
- Spannungswandler 2000 W (Art.Nr. 10063: AEG)
- Spannungswandler 3000 W (Art.Nr. 10064: AEG)

Lieferumfang

Kontrollieren Sie unmittelbar nach dem Auspacken den Lieferumfang. Prüfen Sie das Gerät sowie alle Teile auf Beschädigungen. Nehmen Sie ein defektes Gerät oder Teile nicht in Betrieb.

Modell	SW 600 W	SW 1000 W	SW 1500 W	SW 2000 W	SW 3000 W
1x Spannungswandler	x	x	x	x	x
2x Kabel mit Ringösen	x	x	x	x	x
1x Erdungskabel mit Klemme	x	x	x	x	x
1x Verbindungskabel für Fernsteuerungsmodul	x	x	x	x	x
1x Fernsteuerungsmodul	x	x	-	-	-
1x Bluetooth® Fernsteuerungsmodul	ᵀ	ᵀ	x	x	x
1x 230 V-Verlängerungskabel	-	-	x	x	x
1x 230 V-Kaltgeräte Anschlusskabel (Netzvorrangschaltung)	-	-	x	x	x
1x Bedienungsanleitung	x	x	x	x	x

ᵀ als Zubehör erhältlich.

Geben Sie alle Unterlagen auch an andere Benutzer weiter!

Bestimmungsgemäßer Gebrauch

Der Spannungswandler ist für die Umwandlung von 12 V-Gleichspannung in zwei Arten von Spannungen vorgesehen:

- Reine Sinus-Wechselspannung 230 V/50 Hz
- Gleichspannung 5 V/max. 2,1 A (USB 2.0)

Der Spannungswandler ist nur für den Festeinbau vorgesehen (siehe „Vorgesehene Einbauorte“).

Der Spannungswandler kann optional über zwei Arten ferngesteuert bedient werden:

Modell	SW 600 W	SW 1000 W	SW 1500 W	SW 2000 W	SW 3000 W
Kabelgebundenes Fernsteuerungsmodul	x	x	-	-	-
Kabelgebundenes Fernsteuerungsmodul mit eingebautem Bluetooth®-Empfänger zum Bedienen über eine App auf Ihrem Smartphone.	ᵀ	ᵀ	x	x	x

ᵀ als Zubehör erhältlich.

Dieses Gerät ist nicht dafür bestimmt, durch Kinder und Personen mit eingeschränkten geistigen/körperlichen Fähigkeiten oder mangels Erfahrung und/oder mangels Wissen benutzt zu werden. Kinder sollten beaufsichtigt werden, um sicherzustellen, dass sie nicht mit dem Gerät spielen.

Das Gerät ist nicht für den gewerblichen Einsatz bestimmt.

Jede andere Verwendung oder Veränderung des Geräts gilt als nicht bestimmungsgemäß und birgt erhebliche Gefahren. Für Schäden, die aus bestimmungswidriger Verwendung entstanden sind, übernimmt der Hersteller keine Haftung.

Anschließbare Stromquellen

Hinweis:

Der Anschluss an Spannungsquellen mit einer anderen Ausgangsspannung und geringerer Kapazität ist nicht erlaubt und ist nicht bestimmungsgemäß.

Der Spannungswandler ist vorgesehen zum Anschluss an folgende Spannungsquellen:

Modell	SW 600 W	SW 1000 W	SW 1500 W	SW 2000 W	SW 3000 W
12 V-Gleichspannung empfohlene Batteriekapazität Ah:	x 60	x 100	x 150	x 200	x 300
230 V-Stromnetz ²⁾	-	-	x	x	x

²⁾ **Prinzip der Netzvorrangschaltung:**

Der Spannungswandler kann zusätzlich an ein 230 V-Stromnetz angeschlossen werden. Sobald der Spannungswandler, parallel zur 12 V-Stromversorgung, an ein 230 V-Stromnetz angeschlossen wird, werden die angeschlossenen Verbraucher durch die Netzvorrangschaltung automatisch über die 230 V-Stromquelle versorgt. Ist die Netzvorrangschaltung aktiv, wird die 12 V-Stromversorgung entlastet.

Der Spannungswandler ist nicht als Unterbrechungsfreie Stromversorgung (USV) geeignet!

230 V-Steckdosen im Wohnwagen/Wohnmobil

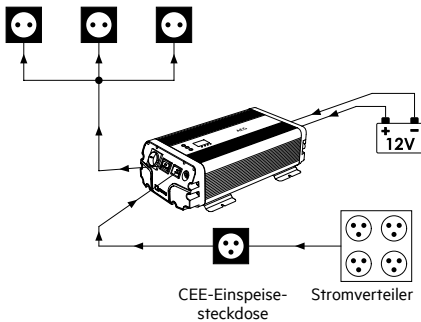

Anschließbare Geräte

Der Spannungswandler liefert eine reine Sinusspannung. Um Folgeschäden zu vermeiden überprüfen Sie vor Verwendung, ob das zu betreibende Endgerät dafür geeignet ist.

Die maximale Gesamtnennleistung inklusive Anlaufstrom der angeschlossenen Geräte darf die Ausgangsleistung des Spannungswandlers nicht übersteigen (siehe „Technische Daten“).

Vorgesehene Einbauorte

Der Spannungswandler ist vorgesehen zur Installation in:

- Autos und Lastkraftwagen
- Wohnwägen
- Booten

Der Spannungswandler ist nicht vorgesehen zur Platzierung:

- neben Wärmequellen (Heizungen, direkte Sonneneinstrahlung), entflammaren Materialien, einem Batteriefach oder einer Starterbatterie,
- an feuchten Orten oder Orten, die Wassertropfen und -spritzern ausgesetzt sind,
- in Umgebungen, in denen Explosionsgefahr besteht.

SICHERHEIT

Allgemeine Sicherheitshinweise

Lesen Sie alle Sicherheitshinweise und Anweisungen. Versäumnisse bei der Einhaltung der Sicherheitshinweise und Anweisungen können elektrischen Schlag, Brand und/oder schwere Verletzungen verursachen. Bewahren Sie alle Sicherheitshinweise und Anweisungen für die Zukunft auf.

Geben Sie alle Unterlagen auch an andere Benutzer oder nachfolgende Besitzer des Gerätes weiter!

Warnung!

Lebens- und Unfallgefahr für Kleinkinder und Kinder. Lassen Sie Kinder niemals unbeaufsichtigt mit dem Verpackungsmaterial allein. Es besteht Erstickungsgefahr. Lassen Sie Kinder nicht mit Kabeln spielen – Strangulationsgefahr! Lassen Sie Kinder nicht mit den Bau- und Befestigungsteilen spielen, sie könnten verschluckt werden und zum Erstickungstod führen.

Der Hersteller ist nicht verantwortlich für Schäden verursacht durch:

- Unsachgemäßen Anschluss und/oder Betrieb.
- Äußere Krafteinwirkung, Beschädigungen des Geräts und/oder Beschädigungen von Teilen des Geräts durch mechanische Einwirkungen oder Überlastung.

- Jede Art von Veränderungen des Geräts.
- Verwendung des Geräts zu Zwecken, die nicht in dieser Bedienungsanleitung beschrieben wurden.
- Folgeschäden durch nicht bestimmungsgemäße und/oder unsachgemäße Verwendung.
- Feuchtigkeit und/oder unzureichende Belüftung.
- Unberechtigtes Öffnen des Geräts.

Das führt zum Wegfall der Gewährleistung.

Lebensgefahr!

- Halten Sie das Bluetooth®-Fernsteuerungsmodul mindestens 20 cm von Herzschrittmachern und anderen medizinischen Geräten fern. Funkwellen können die Funktion von Herzschrittmachern und anderen medizinischen Geräten beeinflussen.

Brand- und Stromschlaggefahr!

- Halten Sie das Gerät immer von Regen und Feuchte fern. In Elektrogeräte eingedrungenes Wasser bedeutet Lebensgefahr durch Stromschlag.
- Achten Sie darauf, dass alle Stecker und Netzkabel von Feuchtigkeit frei sind. Schalten Sie das Gerät nie mit feuchten oder nassen Händen ein.

- Verwenden Sie das Gerät nur, wenn Netzkabel und Gehäuse von Beschädigungen frei sind.
- Achten Sie immer darauf, dass die Stromkabel gesichert sind.
- Verwenden Sie ein Netzkabel nicht, um das Gerät zu tragen oder daran zu ziehen. Beschädigte Netzkabel bedeuten Lebensgefahr durch Stromschlag.
- Ziehen Sie immer am Stecker, nie am Netzkabel, um das Gerät von der Spannungsquelle zu trennen.
- Falls Kabel durch Wände mit scharfen Kanten, beispielsweise Metallwände, verlegt werden, verwenden Sie leere Rohre oder Rohrleitungen, um eine Beschädigung der Kabel zu vermeiden.
- Verlegen Sie die Hauptkabel von 230 V nie zusammen mit den Gleichstromkabeln von 12 V DC in einem Rohr (einer Rohrleitung).
- Verlegen Sie die Netzkabel so, dass man nicht darüber stolpern und die Kabel beschädigen kann.
- Verlegen Sie die Kabel nicht in der Nähe von leitfähigen Materialien. Falten Sie die Kabel nicht und schützen Sie sie gegen Beschädigungen.
- Beschädigte Kabel müssen unverzüglich ersetzt werden.
- Vermeiden Sie Kurzschlüsse und Brücken mit Fremdkörpern zwischen den Ein- und Ausgängen des Spannungswandlers. Verwenden Sie nur Schutzkontaktstifte oder Gabelanschlusstecker, um Geräte an die Ausgangsbuchsen anzuschließen. Selbst wenn die eingebaute Sicherung ausgelöst wird, bleiben einige Teile des Geräts unter Last.
- Achten Sie darauf, dass das Gerät immer an einem sicheren Ort verwendet wird.
- Wählen Sie den Aufstellort des Gerätes sorgfältig aus.
- Die Instandhaltungsarbeiten müssen von einem qualifizierten Elektriker durchgeführt werden.
- Nehmen Sie das Gerät nicht in Betrieb, wenn es beschädigt ist.
- Setzen Sie das Gerät keinen extremen Temperaturen, keinen starken Vibrationen, keinen starken mechanischen Beanspruchungen, keiner direkten Sonneneinstrahlung, keiner Feuchtigkeit aus. Andernfalls droht eine Beschädigung des Gerätes.
- Beachten Sie, dass Beschädigungen durch unsachgemäße Handhabung, Nichtbeachtung der Bedienungsanleitung oder Eingriff durch nicht autorisierte Personen von der Garantie ausgeschlossen sind.
- Nehmen Sie das Gerät keinesfalls auseinander. Durch unsachgemäße Reparaturen können erhebliche Gefahren für den Benutzer entstehen.
- Lassen Sie Reparaturen nur von Fachkräften durchführen.



Verletzungsgefahr!



- Halten Sie die Kabel des Geräts von Lenkrad, Schaltung sowie Gas- und Bremspedalen fern. Platzieren Sie das Gerät so, dass es Sie beim Bedienen des Fahrzeuges nicht behindert.
- Führen Sie keine Gegenstände durch die Lüftungsschlitze ein.
- Beachten Sie auch die Bedienungsanleitungen der angeschlossenen Geräte.



Beschädigungsgefahr!

- Bluetooth®-Geräte arbeiten mit Kurzwellen-Funksignalen. Diese können den Betrieb anderer elektronischer sowie medizinischer Geräte stören.

TECHNISCHE DATEN

Modell	600 W	1000 W	1500 W	2000 W	3000 W
Artikelnummer	10059: AEG	10061: AEG	10062: AEG	10063: AEG	10064: AEG
Nenneingangsspannung	12 V (11 V - 15 V) 				
Ausgangsleistung	600 W	1000 W	1500 W	2000 W	3000 W
Spitzenausgangsleistung	1200 W (für 0,1 Sek.)	2000 W (für 0,1 Sek.)	3000 W (für 0,1 Sek.)	2400 W (für 0,1 Sek.)	6000 W (für 0,1 Sek.)
Ausgangsspannung	230 V \pm 10 %				
Wirkungsgrad	\geq 85 %				
Ausgangsfrequenz	50 Hz \pm 1 Hz				
USB-Ausgang	5 V  / 2,1 A				
Schutzklasse	I				
Sicherung 230 V-Eingang (AC)	-	-	Typ: Glasrohr- Feinsicherung 6,3 x 32 mm Wert: F 10 A L 250 V	Typ: Glasrohr- Feinsicherung 6,3 x 32 mm Wert: F 10 A L 250 V	Typ: Glasrohr- Feinsicherung 6,3 x 32 mm Wert: F 10 A L 250 V
Sicherung (im Gehäuse verbaut)	35 A (2 Stück)	30 A (4 Stück)	35 A (5 Stück)	35 A (7 Stück)	35 A (10 Stück)
Umgebungstemperatur	5 °C - 35 °C				
Unterspannungsschutz	10,5 V \pm 0,3 V (Abschaltung bei 9,5 V \pm 0,3 V)				
Überspannungsschutz	16 V \pm 0,3 V (Abschaltung)				
Überlastungsschutz	650 W - 750 W	1050 W - 1200 W	1550 W - 1700 W	2050 W - 2250 W	3050 W - 3300 W
Überhitzungsschutz	$>$ 60 °C				
Einbaumaße	Länge: 321 mm Breite: 210 mm Höhe: 101 mm	Länge: 391 mm Breite: 210 mm Höhe: 101 mm	Länge: 413 mm Breite: 270 mm Höhe: 139 mm	Länge: 515 mm Breite: 270 mm Höhe: 139 mm	Länge: 515 mm Breite: 270 mm Höhe: 139 mm
Gewicht:	2900 g	4015 g	6980 g	9115 g	9840 g
Bluetooth®-Version (Fernsteuerungsmodul)	-	-	4.0 (Fernsteuerungsmodul)		

PRODUKTÜBERSICHT

SW 600 W, SW 1000 W

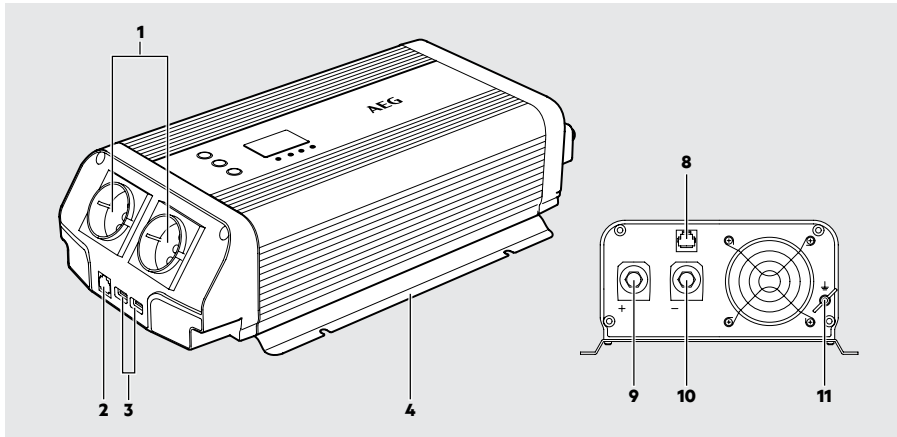

SW 1500 W, SW 2000 W, SW 3000 W

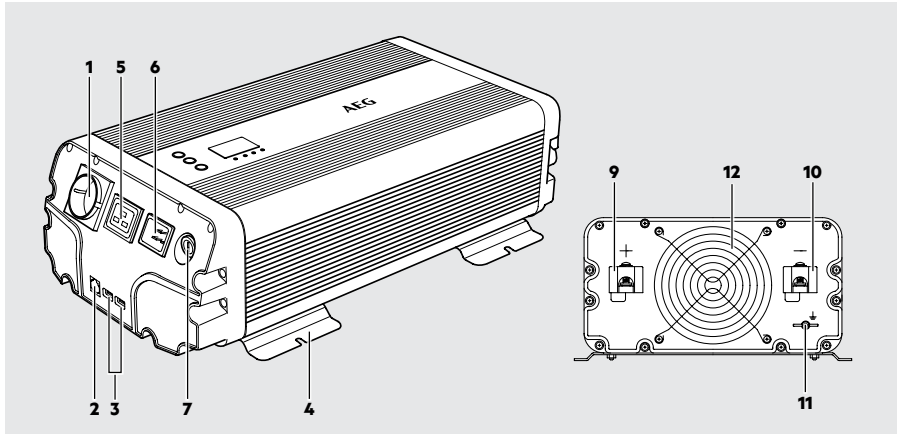

Zubehör

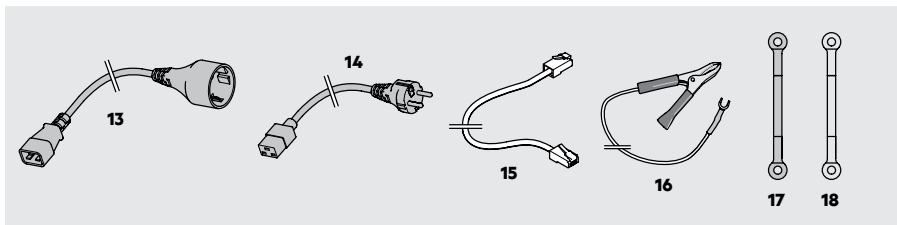

Bedienfeld am Spannungswandler / Bluetooth®-Fernsteuerungsmodul

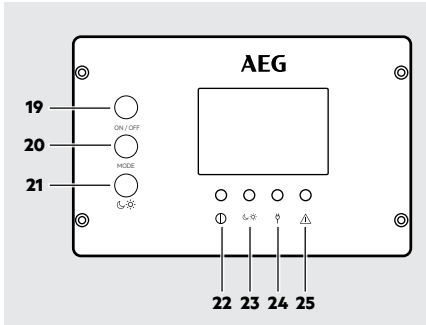

Fernsteuerungsmodul

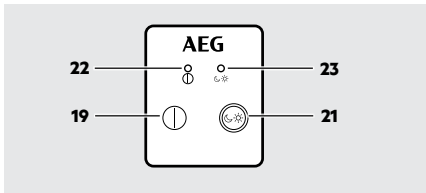

Nr.	Bezeichnung
1	230 V-Ausgang (AC)
2	Anschlussbuchse (RC1) für Datenkabel bei Verwendung des Bluetooth®-Fernsteuerungsmoduls
3	USB-Anschluss
4	Montageschiene
5	230 V-Ausgang für Verlängerungskabel (AC)
6	230 V-Eingang (AC) für Netzvorrangschaltung
7	Sicherung
8	Anschlussbuchse für Datenkabel (Fernsteuerungsmodul)
9	Roter Anschluss (+) mit Anschlussschraube
10	Schwarzer Anschluss (-) mit Anschlussschraube
11	Erdungsanschluss
12	Lüfterschutz
13	230 V-Verlängerungskabel

Nr.	Bezeichnung
14	230 V-Kaltgeräte Anschlusskabel für Netzvorrangschaltung
15	Verbindungskabel für Fernsteuerungsmodul
16	Erdungskabel mit Klemme
17	Polanschlusskabel (-) mit Ringösen (schwarz)
18	Polanschlusskabel (+) mit Ringösen (rot)
19	Taste Power
20	Taste MODE
21	Taste „Sleep-Mode“ (Energiesparmodus)
22	Ⓛ grüne LED Power
23	☾☀️ grüne LED „Sleep-Mode“ (Energiesparmodus)
24	⚡ orange LED Netzvorrangschaltung
25	⚠️ rote LED Fehler

MONTAGE & ANSCHLUSS

Vorbereitung

- Bevor Sie den Spannungswandler anschließen, müssen Sie die Anschlüsse an der Batterie des Fahrzeugs überprüfen. Falls der Plus-Pol „+“ mit einem metallischen Fahrzeugteil verbunden ist, dürfen Sie den Spannungswandler mit derartigen Fahrzeugen nicht verwenden.
- Verwenden Sie nur die mitgelieferten Kabel mit Ringösen zum Anschluss an die 12 V-Gleichstromversorgung (z. B. Fahrzeugbatterie). Sollten die mitgelieferten Kabel zu kurz sein, können Sie auch isolierte Kupferkabel aus dem Fachhandel verwenden.
- Halten Sie die Kabellänge so kurz wie möglich. Der geeignete Kabeldurchmesser muss entsprechend der Länge des Kabels zwischen Spannungswandler und Energiequelle gewählt werden. Sollte Ihnen etwas unklar sein, wenden Sie sich an einen Fachhändler.

Montage

Montieren Sie den Spannungswandler mit geeigneten Schrauben (nicht im Lieferumfang enthalten):

- An stabilen und ebenen Stellen.
- Auf sauberen, trockenen und nicht entflammabaren Oberflächen.
- an einer gut belüfteten Stelle.
- Die Lüftungsöffnungen dürfen nicht abgedeckt werden.
- Der Mindestabstand um den Spannungswandler muss mindestens 25 cm betragen.

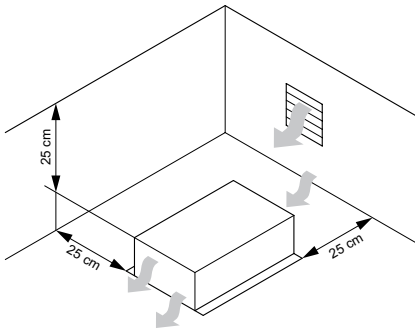

Achten Sie auf ausreichend Luftvolumen, welche für die optimale Gerätekühlung und Lüftersteuerung benötigt wird.

Anschluss an 12 V-Spannungsquelle

⚠ Vorsicht!

Für den Anschluss der Kabel an das elektrische System Ihres Fahrzeugs empfehlen wir dringend die Installation durch eine Elektrofachkraft. Moderne Fahrzeuge verfügen über komplizierte elektrische Komponenten. Es kann für Laien gefährlich sein, mit solchen Anschlüssen zu arbeiten. Ein fehlerhafter Anschluss kann Ihr Fahrzeug beschädigen und Sie und andere Personen in gefährliche Situationen bringen.

⚠ Warnung! Kurzschlussgefahr!

Achten Sie immer auf die richtige Polarität. Vermeiden Sie einen Kurzschluss der Batteriepole.

1. Schrauben Sie die rote und schwarze Anschluss-schraube [9, 10] auf der Rückseite des Geräts ab.
2. Setzen Sie das rote Kabel mit der Ringöse [18] auf den roten Anschluss [9] und schrauben diese mit der roten Anschlussschraube wieder fest.
3. Setzen Sie das schwarze Kabel mit der Ringöse [17] auf den schwarzen Anschluss [10] und schrauben diese mit der schwarzen Anschlussschraube wieder fest.
4. Schließen Sie das rote Polanschluskabel mit der Ringöse [18] an den positiven Pol der Batterie (markiert mit „P“ oder „+“) an.
5. Schließen Sie das schwarze Polanschluskabel mit der Ringöse [17] an den negativen Pol der Batterie (markiert mit „N“ oder „-“) an.

⚠ Warnung!

Wenn der Erdungsanschluss nicht angeschlossen ist, besteht Stromschlaggefahr bei einem defekten Spannungswandler.

6. Verbinden Sie den Erdungsanschluss [11] über das Erdungskabel [16] mit dem verfügbaren Erdungssystem (z. B. Fahrzeugkarosserie oder bei stationärer Verwendung an eine Potentialausgleichsschiene oder Erdspeiß).

Anschluss an 230 V Spannungsquelle (Netzvorrschaltung)

Gilt nur für SW 1500 W, SW 2000 W, SW 3000 W

Voraussetzung:

Der Spannungswandler muss an eine 12 V-Spannungsquelle angeschlossen sein.

Achtung!

Datenverlust bei Unterbrechung der Stromversorgung. Die Umschaltung der Stromquellen dauert ca. 100 ms. Schließen Sie keine Datenverarbeitenden Geräte unter diesem Aspekt an.

1. Verbinden Sie die Eingangsspannung (AC) direkt mit dem Eingang [6] des Spannungswandlers.
2. Verbinden Sie den Ausgang des Spannungswandlers [5] mit der 220 V Elektrik des Fahrzeuges.

230 V Spannungsquelle (Netzvorrrangschaltung) in einem Wohnwagen/Wohnmobil anschließen

Gilt nur für SW 1500 W, SW 2000 W, SW 3000 W

⚠ Gefahr!

Die Anschlussarbeiten müssen von einer qualifizierten Elektrofachkraft durchgeführt werden. Ein fehlerhafter Anschluss kann Sie und andere Personen in lebensgefährliche Situationen bringen und zu Sachschäden am Fahrzeug und an den angeschlossenen Geräten führen. Garantieansprüche gegenüber den Herstellern können erlöschen.

Voraussetzung:

- CEE-Einspeisesteckdose am Wohnwagen
- blauer CEE-Stecker zum Anschluss an den Stromverteiler
- maximaler Abstand von 20 m zum Stromverteiler (entspricht einer maximalen Kabellänge von 25 m)

Ausgangssituation:

230 V-Steckdosen im Wohnwagen/Wohnmobil werden über die CEE-Einspeisesteckdose am Wohnwagen versorgt.

1. Trennen Sie alle Verbraucher von den 230 V-Steckdosen im Wohnwagen/Wohnmobil.
2. Trennen Sie die CEE-Einspeisesteckdose vom Stromnetz.
3. Legen Sie die Leitung von der CEE-Einspeisesteckdose zu den 230 V-Steckdosen im Wohnwagen/Wohnmobil an der gewünschten Anschlussstelle frei. Beachten Sie für die Platzierung des Spannungswandlers die Hinweise unter „Montage“.
4. Trennen Sie die vorhandene Kabelverbindung zwischen der CEE-Einspeisesteckdose und den 230 V-Steckdosen im Wohnwagen/Wohnmobil.

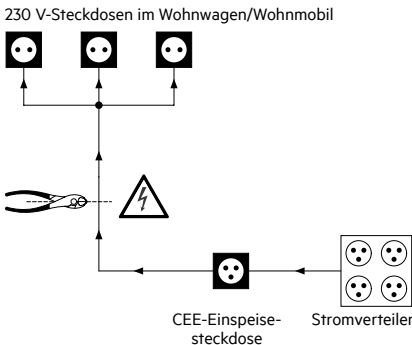

5. Montieren Sie an das offene Kabelende (herführend von der CEE-Einspeisesteckdose) die passende Kaltgeräte-Anschlussbuchse.
6. Montieren Sie an das offene Kabelende (herführend von den 230 V-Steckdosen im Wohnwagen/Wohnmobil) den passenden Kaltgeräte-Anschlussstecker.
7. Verbinden Sie die montierten Anschlüsse mit dem 230 V-Eingang [6] und dem 230 V-Ausgang [5] am Spannungswandler.

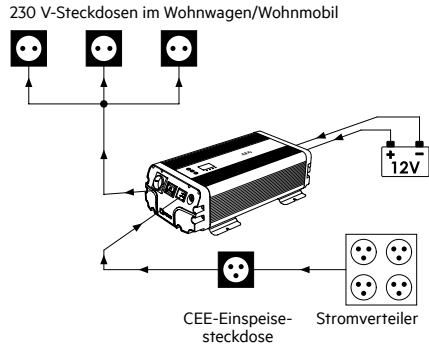

Verbindung mit Bluetooth®-Fernsteuerungsmodul



⚠ Vorsicht! Beschädigungsgefahr

Gilt nur für SW 600 W oder SW 1000 W





Wenn Sie das Bluetooth®-Fernsteuerungsmodul als Zubehör erworben haben, schließen Sie das Verbindungskabel [15] an der Anschlussbuchse [2] auf der Vorderseite des Spannungswandlers an. Der Anschluss über die Buchse an der Rückseite [8] kann das Gerät oder das Fernsteuerungsmodul beschädigen.

1. Stecken Sie einen Stecker des Verbindungskabels [15] in die Anschlussbuchse [2] am Spannungswandler.
2. Stecken Sie den anderen Stecker des Verbindungskabels [15] in die Anschlussbuchse auf Rückseite des Fernsteuerungsmoduls. Der Spannungswandler kann nun über das Fernsteuerungsmodul bedient werden.

BEDIENUNG

Modus	Bedeutung
	<p>„Sleep-Mode“ (Energiesparfunktion)</p> <ul style="list-style-type: none"> • 230 V-Ausgang wird nur mit Strom versorgt, sofern der Spannungswandler an das 230 V-Netz angeschlossen ist (siehe „Netzvorrangschaltung“). • USB-Ausgänge werden weiterhin mit Strom versorgt. • Spannungswandler kann über App bedient werden (in Verbindung mit dem Bluetooth®-Fernsteuerungsmodul).
	230 V-Ausgang und USB-Ausgänge werden permanent mit Strom versorgt.



Spannungswandler einschalten

1. Drücken Sie die -Taste [19] für ca. 3 Sekunden um den Spannungswandler einzuschalten. Der Spannungswandler befindet sich nun im „Sleep Mode“ (Energiesparfunktion). Die grünen LEDs  und  [22, 23] am Spannungswandler und Fernsteuerungsmodul leuchten.
2. Drücken Sie die -Taste [21] um den „Sleep-Mode“ (Energiesparfunktion) zu beenden. Die grüne LED [23] erlischt. Der Spannungswandler ist betriebsbereit.

Im Display wird die momentan entnommene Ausgangsleistung in Volt angezeigt. Über die Taste MODE [20] kann die Anzeige geändert werden.

Das Display schaltet sich nach ca. 60 Sekunden aus. Drücken Sie Taste MODE [20] um das Display wieder zu aktivieren.



Spannungswandler über Bluetooth®-Fernsteuerungsmodul einschalten

1. Stellen Sie sicher, dass das Fernsteuerungsmodul angeschlossen ist.
2. Drücken Sie die -Taste [22] am Fernsteuerungsmodul für ca. 3 Sekunden um den Spannungswandler einzuschalten. Der Spannungswandler ist betriebsbereit. Die grüne LED  [22] leuchtet.

Im Display wird die momentan entnommene Ausgangsleistung in Volt angezeigt. Über die Taste MODE [20] kann die Anzeige geändert werden (siehe „Anzeige wechseln“).

Das Display schaltet sich nach ca. 60 Sekunden aus. Drücken Sie Taste MODE [20] um das Display wieder zu aktivieren.

„Sleep-Mode“ (Energiesparfunktion)

1. Drücken Sie die -Taste [21] um den „Sleep-Mode“ (Energiesparfunktion) zu aktivieren.
2. Drücken Sie erneut die -Taste [21] um den „Sleep-Mode“ (Energiesparfunktion) zu beenden.

Spannungswandler ausschalten

Zum Ausschalten des Spannungswandlers drücken Sie die -Taste [19] für 3 Sekunden. Der Spannungswandler schaltet sich aus und alle Anzeigen erlöschen.

Anzeige wechseln

Drücken Sie während dem Betrieb des Spannungswandlers die Taste MODE [20], wechselt die LED-Anzeige zwischen der Anzeige Watt, Volt und Fehlercode. Ist kein Fehler vorhanden wird „AA“ angezeigt.

Externe Geräte/Verbraucher an Spannungswandler anschließen

Warnung!

Einige externe Geräte, besonders Radios und/oder andere Audio- und aufladbare Geräte können den Spannungswandler und/oder das angeschlossene Gerät beschädigen.

Stellen Sie sicher, dass Ihr Gerät seitens des Herstellers für den Betrieb an einem Sinus-Spannungswandler geeignet ist.

Achtung!

- Verwenden Sie nur externe Geräte, die entweder mit Schutzkontaktsteckern oder europäischen Kabelanschlusssteckern ausgestattet sind.
 - Der USB-Ausgang am Spannungswandler ist nicht für die Datenübertragung vorgesehen. Schließen Sie keine Memory Sticks, MP3-Player oder ähnliche externe Datenspeichergeräte an.
1. Schließen Sie das externe Gerät mit dem Anschlussstecker am 230 V-Ausgang [1] an und/oder schließen Sie das externe USB-Gerät am USB-Ausgang [3] an.
 2. Schalten Sie den Spannungswandler ein.
 3. Schalten Sie nun die mit dem Spannungswandler verbundenen (externen) Geräte ein.

Hinweis:

- Bei einer Überschreitung der Gehäusetemperatur von $60^{\circ}\text{C} \pm 5^{\circ}\text{C}$ schaltet sich der eingebaute Lüfter ein, um eine Überhitzung des Spannungswandlers zu vermeiden.
- Alle Ausgänge können gleichzeitig verwendet werden. Die maximale Gesamtnennleistung für alle externen Geräte, darf die Ausgangsleistung (siehe „Technische Daten“) nicht übersteigen.

Die Nennleistung wird auf dem Typenschild des externen Geräts angegeben. Externe Geräte, wie Elektromotoren, Bohrer, Elektrosägen, Kühlschränke und Musikanlagen, weisen normalerweise beim Start eine größere Nennleistung auf, als die auf dem Typenschild angegebene. Der Spannungswandler kann deshalb kurzzeitig eine Spitzenausgangsleistung abgeben (siehe „Technische Daten“).

Falls die Nennleistung nur in Ampere angegeben ist, multiplizieren Sie den Wert in Ampere mit einem Faktor von 230, um die Leistung in Watt zu erhalten. Zum Beispiel: $0,4 \text{ A} \times 230 = 92 \text{ Watt}$
Denken Sie daran, dass die Fahrzeugbatterie entladen wird, wenn das Fahrzeug nicht in Betrieb ist.

APP-BEDIENUNG

Voraussetzung:

- Der Spannungswandler muss eingeschaltet oder im „Sleep-Mode“ (Energiesparmodus) sein.
- Der Spannungswandler muss mit dem Bluetooth®-Fernsteuerungsmodul verbunden sein.

Installation

1. Scannen Sie den QR-Code. Sie werden automatisch weitergeleitet. Laden Sie die App im Google Play/App Store herunter.

Google Play



App Store



2. Installieren Sie die App auf Ihrem Smartphone.

Verwendung

1. Aktivieren Sie ggf. die Bluetooth®-Funktion auf Ihrem Smartphone.
2. Tippen Sie auf das App-Symbol und führen Sie die App aus.
3. Gewähren Sie der App den Zugriff auf Ihren Standort, auch wenn Sie die App nicht verwenden.
4. Erlauben Sie den Empfang von Benachrichtigungen.

Hinweise zur Verwendung:

- Ohne Blockierung durch Fremdsignale oder abschirmende Gegenstände, kann das Smartphone das Signal in bis zu 10 Metern Entfernung vom Bluetooth®-Fernsteuerungsmodul empfangen. Werden 10 Meter überschritten oder besteht ein Hindernis, so wird die Signalstärke beeinträchtigt.
- Bei Zugriffsverweigerung auf den Standort, kann das Bluetooth®-Fernsteuerungsmodul bei Auftreten eines Problems keine Benachrichtigung an den Nutzer schicken.
- Bei Deaktivierung der Benachrichtigungen, können Sie keine entsprechenden Benachrichtigungen erhalten.

Startbildschirm



Abb. 1: Startbildschirm

Nr.	Bezeichnung
A	Verbindungen
B	Leistungsdaten
C	Betriebsmodus
D	Statusmeldung
E	Einstellungen
F	Informationen

Verbindungen

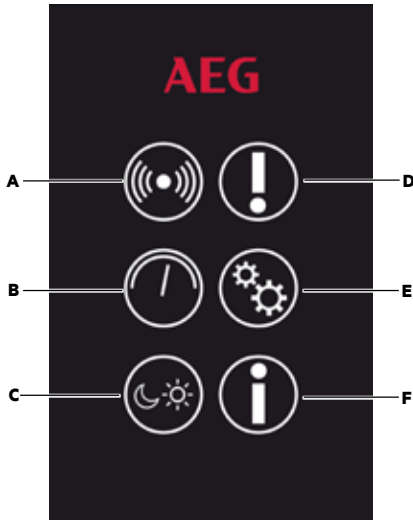

Abb. 2: Verbindungen

1. Tippen Sie auf das Icon „Verbindungen“ [A]. Alle verbundenen Geräte werden angezeigt.
2. Wählen Sie das Bluetooth®-Fernsteuerungsmodul mit dem Namen „RKPT-8001-W101“ [G] aus. Den Bluetooth®-Name können Sie unter „Einstellungen“ [E] ändern.

3. Geben Sie nach Aufforderung zur Passwort-Eingabe folgendes Passwort ein: „123456“. Das Passwort können Sie unter „Einstellungen“ [E] ändern/zurücksetzen.
4. Ihr Smartphone verbindet sich mit dem Bluetooth®-Fernsteuerungsmodul. Nach erfolgreicher Verbindung erscheint ein Haken [H].
5. Tippen Sie auf den Pfeil oben links, um zurück auf den Startbildschirm zu gelangen.

Leistungsdaten



Abb. 3: Leistungsdaten

1. Tippen Sie auf das Icon „Leistungsdaten“ [B]. Das Icon der angeschlossenen Spannungsquelle [J] wird weiß angezeigt.
2. Die aktuellen Leistungsdaten werden abgebildet. Graue Werte bedeuten, dass diese Quelle nicht aktiv ist und die Leistungsdaten dementsprechend nicht verfügbar sind.
3. Tippen Sie auf den Pfeil oben links, um zurück auf den Startbildschirm zu gelangen.

Betriebsmodus



Abb. 4: Betriebsmodus

1. Tippen Sie auf das Icon „Betriebsmodus“ [C]. Der aktuell, eingestellte Modus wird angezeigt.
2. Tippen Sie auf das Icon, um den Modus zu ändern.
3. Tippen Sie auf den Pfeil rechts außen, um zurück auf den Startbildschirm zu gelangen.

Statusmeldung



Abb. 5: Statusmeldung

1. Tippen Sie auf das Icon „Statusmeldung“ [D]. Alle möglichen Schutzfunktionen werden aufgelistet.
2. Liegt bereits ein Fehler vor ist das Symbol rot. Die Aktive Schutzfunktion ist rot markiert.
3. Tippen Sie auf den Pfeil oben links, um zurück auf den Startbildschirm zu gelangen.

Einstellungen









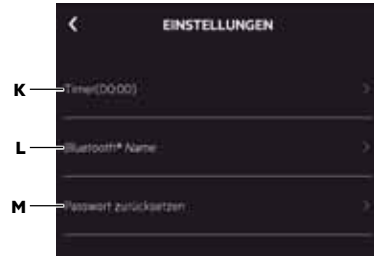

Abb. 6: Einstellungen

1. Tippen Sie auf das Icon „Einstellungen“ [E].
2. Legen Sie unter „Timer (00:00)“ [K] eine Dauer fest, wann der Spannungswandler ausgeschaltet werden soll.
3. Ändern Sie den Bluetooth®-Name [L] (optional). Der Bluetooth®-Name ab Werk ist „RKPT-8001-W101“.
4. Setzen Sie das Passwort zurück und vergeben ein neues Passwort [M] (optional). Merken und notieren Sie sich ggf. Ihr persönliches Passwort. Das Passwort ab Werk ist „123456“.
5. Tippen Sie auf den Pfeil oben links, um zurück auf den Startbildschirm zu gelangen.

ANZEIGECODES

Code	Funktion	LED	Alarm	Beschreibung
AA	Selbstdiagnose		-	Der Spannungswandler führt eine Selbstdiagnose durch. Anzeige erlischt nach kurzer Zeit.
F1	Unterspannungsschutz		x	Eingangsspannung sinkt unter 10,5 V \pm 0,3 V. Der Spannungswandler stoppt die Leistungsinvertierung, und das externe Gerät wird ausgeschaltet. Wenn die Spannung über 12 V \pm 0,5 V ansteigt, nimmt der Spannungswandler den normalen Betrieb wieder auf. Falls die Eingangsspannung unter 9,5 \pm 0,3 V liegt schaltet sich der Spannungswandler ab. Drücken Sie ca. 3 Sek. die  -Taste [19], um den Spannungswandler neu zu starten.
F2	Überspannungsschutz		x	Eingangsspannung steigt über 16 V \pm 0,3 V. Der Spannungswandler stoppt die Leistungsinvertierung, und das externe Gerät wird ausgeschaltet. Wenn die Spannung unter 14 V \pm 0,5 V fällt, nimmt der Spannungswandler den normalen Betrieb wieder auf.
F3	Überlastungsschutz		x	Angeschlossene Last liegt über der maximalen Ausgangsleistung (siehe „Technische Daten“). Der Spannungswandler stoppt die Leistungsinvertierung und das externe Gerät wird ausgeschaltet.
F4	Überhitzungsschutz		x	Gehäusetemperatur ist über 60°C, Sinkt die Temperatur unter 45 °C, nimmt der Spannungswandler den normalen Betrieb wieder auf.
F5	Kurzschlusschutz		x	Angeschlossenes Gerät hat einen Kurzschluss verursacht.

FEHLERSUCHE

Trennen Sie in einem der aufgelisteten Fälle die externen Geräte vom Spannungswandler und trennen Sie den Spannungswandler von der Stromversorgung.

Fehler/Problem	Mögliche Ursache	Abhilfe
Gerät funktioniert nicht.	Batteriespannung weniger als 9,5 V.	Ersetzen oder laden Sie die Batterie.
	Energiebedarf des angeschlossenen Geräts ist zu hoch.	Externes Gerät entfernen. Der maximale Energiebedarf sollte nicht über der Nennleistung des Spannungswandlers liegen.
	Der Betrieb des Geräts wurde durch eines der Schutzsysteme unterbrochen.	Siehe „Technische Merkmale“.
LED „Fehler“ [25] leuchtet rot.	Die Gehäusetemperatur liegt über 60 °C.	<ul style="list-style-type: none"> Überprüfen Sie, ob der Spannungswandler ausreichend gekühlt wird und die Lüftungsschlitze frei sind. Lassen Sie das Gerät auskühlen und sorgen Sie für ausreichend Belüftung.
	Die Eingangsspannung ist zu hoch; Überspannungsschutz.	Überprüfen Sie die Eingangsspannung.
	Die Eingangsspannung ist zu niedrig; Unterspannungsschutz	Überprüfen Sie den Anschluss, und laden Sie die Batterie.
	Die Nennleistung liegt über der maximalen Gesamtnennleistung; Überlastungsschutz.	Verwenden Sie Geräte, deren Nennleistung die Ausgangsleistung des Spannungswandlers (siehe „Technische Daten“) nicht übersteigen.
	Kurzschluss im Gerät.	Überprüfen Sie die angeschlossenen Geräte. Verwenden Sie betroffene Geräte nicht weiter.

REINIGUNG, PFLEGE UND WARTUNG

Das Gerät ist wartungsfrei.

Warnung!

Trennen Sie elektrische Geräte immer vom Netzstrom, bevor Sie Arbeiten zur Pflege etc. durchführen.

- Rollen Sie die Kabel ordentlich auf, wenn Sie das Gerät lagern. Das hilft, versehentliche Beschädigungen der Kabel und des Geräts zu vermeiden.
- Reinigen Sie das Gerät mit einem weichen Tuch.
- Lagern Sie das Gerät an einem sauberen und trockenen Ort.

Vorsicht!

Lassen Sie den Austausch des Steckers oder der Anschlussleitung immer von qualifiziertem Fachpersonal ausführen. Damit wird die Sicherheit des Gerätes sichergestellt und bleibt erhalten. Wenden Sie sich bei Beschädigungen, wegen Reparaturen oder anderen Problemen an dem Produkt an die Verkaufsstelle oder qualifiziertes Fachpersonal.

Sicherung 230 V-Eingang (AC) auswechseln

Gilt nur für SW 1500 W, SW 2000 W, SW 3000 W

1. Schrauben Sie die Halterung der Glassicherung [7] mit einem Schlitzschraubenzieher heraus.
2. Ersetzen Sie die defekte Sicherung durch eine neue Sicherung (siehe „Technische Daten“).
3. Schrauben Sie die Sicherung wieder in den Spannungswandler ein.

Service

Sollten Sie trotz Studiums dieser Bedienungsanleitung noch Fragen zur Inbetriebnahme oder Bedienung haben, oder sollte wider Erwarten ein Problem auftreten, setzen Sie sich bitte mit Ihrem Fachhändler in Verbindung.

Entsorgung

Die Verpackung besteht aus umweltfreundlichen Materialien, die Sie über die örtlichen Recyclingstellen entsorgen können.

 Werfen Sie Elektrogeräte nicht in den Hausmüll!

Gemäß Europäischer Richtlinie 2012/19/EU über Elektro- und Elektronik-Altgeräte und Umsetzung in nationales Recht müssen verbrauchte Elektrogeräte getrennt gesammelt und einer umweltgerechten Wiederverwertung zugeführt werden. Über Entsorgungsmöglichkeiten für Elektronik-Altgeräte informieren Sie sich bei Ihrer Gemeinde- oder Stadtverwaltung.

Konformitätserklärung:

Hiermit erklärt die MTS MarkenTechnikService GmbH & Co. KG, dass der Funkanlagentyp 10287 (Bluetooth Fernsteuerungsmodul) der Richtlinie 2014/53/EU entspricht. Der vollständige Text der EU-Konformitätserklärung ist unter der folgenden Internetadresse verfügbar: <http://iuqr.de/10287>

Abbildungen können geringfügig vom Produkt abweichen. Änderungen, die dem technischen Fortschritt dienen, vorbehalten. Dekoration nicht enthalten.

Die Bluetooth®-Wortmarke und die Logos sind eingetragene Marken im Eigentum von Bluetooth SIG, Inc. Die Verwendung dieser Marken durch die MTS Marken-TechnikService GmbH & Co. KG erfolgt unter Lizenz. Andere Marken und Markennamen sind Eigentum der jeweiligen Rechteinhaber.

TABLE OF CONTENTS

Introduction	25
Contents	26
Normal use	26
Connectable power sources	27
Connectable devices	27
Intended installation locations	27
Safety	28
Technical data	31
Product overview	32
SW 600 W, SW 1000 W	32
SW 1500 W, SW 2000 W, SW 3000 W	32
Scope of delivery	32
Control panel on voltage converter / Bluetooth® remote control module	33
Remote control module	33
Installation & connection	33
Preparation	33
Assembly	34
Connecting to a 12 V power source	34
Connecting to a 230 V power source (mains priority circuit)	34
Connecting the 230 V power source (mains priority circuit) in a caravan/recreational vehicle	35
Connecting to the Bluetooth® remote control module	35
Operation	36
Switching on the voltage converter	36
Switching on the voltage converter via Bluetooth® remote control module	36
“Sleep Mode” (power save function)	36
Switching off the voltage converter	36
Changing the display	36
Connecting external devices/consumers to the voltage converter	37

App control	37
Installation	37
Use	37
Start screen	38
Connections	38
Performance data	38
Operating mode	39
Status message	39
Settings	39
Display codes	40
Troubleshooting	41
Cleaning, care and maintenance	42
Replacing the 230 V input (AC) fuse	42
Service	42
Disposal	42
Declaration of Conformity:.....	42

INTRODUCTION

Explanation of symbols and signal words used in these operating instructions and/ or the device:



Use the device according to this operating manual.



Danger to life and risk of accidents for children!



Observe all warnings and safety notes!



Risk of electric shock!



Double-insulated housing (protection class I)



Only use device in locations protected from weather!



Dispose of packaging and the device in an environmentally friendly manner!



Danger!

Immediate danger to life or serious injuries



Warning!

Serious injuries, potentially life-threatening.



Caution!

Light to moderate injuries.

Attention!

Risk of property damage.

Note:

This operating manual also refers to the voltage converter as device.

This operating manual applies to the following products:

- Voltage converter 600 W (item no. 10059:AEG)
- Voltage converter 1000 W (item no. 10061:AEG)
- Voltage converter 1500 W (item no. 10062:AEG)
- Voltage converter 2000 W (item no. 10063:AEG)
- Voltage converter 3000 W (item no. 10064:AEG)

Contents

Please check the contents immediately after opening the package. Check the device and all parts for damage. Do not operate a defective device or parts.

Model	SW 600 W	SW 1000 W	SW 1500 W	SW 2000 W	SW 3000 W
1x voltage converter	x	x	x	x	x
2x cable with lugs	x	x	x	x	x
1x earth cable with clip	x	x	x	x	x
1x connecting cable for remote control module	x	x	x	x	x
1x remote control module	x	x	-	-	-
1x Bluetooth® remote control module	†	†	x	x	x
1x 230 V extension cable	-	-	x	x	x
1x 230 V low heat device connecting cable (mains priority circuit)	-	-	x	x	x
1x operating instructions	x	x	x	x	x

† sold separately.

Also pass on documentation to other users!

Normal use

The power inverter is intended to convert 12 V direct current voltage to:

- Pure sine wave AC voltage 230 V/50 Hz
- direct current voltage of 5 V/max. 2.1 A (2.0 USB)

The voltage converter is only intended for permanent installation (see „Intended installation locations“).

The voltage converter can optionally be controlled remotely in two ways:

Model	SW 600 W	SW 1000 W	SW 1500 W	SW 2000 W	SW 3000 W
Corded remote control module	x	x	-	-	-
Corded remote control module with built-in Bluetooth® receiver for operation via app on your smartphone.	†	†	x	x	x

† sold separately.

This device is not intended for use by children or persons with limited mental capacity or lacking experience and/or lacking expertise. Children should be supervised to ensure they do not play with the device.

This device is not intended for commercial use.

Any other use or modification of the device is considered improper and involves significant risks. The manufacturer assumes no liability for damages due to improper use.

Connectable power sources

Note:

Connecting to power sources with a different output voltage and less capacity is prohibited and improper.

The voltage converter is intended for connection to the following power sources:

Model	SW 600 W	SW 1000 W	SW 1500 W	SW 2000 W	SW 3000 W
12 V direct voltage recommended battery capacity in Ah:	x 60	x 100	x 150	x 200	x 300
230 V mains ²⁾	-	-	x	x	x

²⁾ **Principle of mains priority circuit:**

The voltage converter can additionally be connected to a 230 V mains supply. When connecting the voltage converter to a 230 V mains supply in addition to the 12 V power supply, the mains priority circuit automatically supplies the connected consumers via the 230 V power source. If the mains priority circuit is active, the 12 V power supply will not be used.

The voltage converter is not suitable for use as an uninterruptible power supply (UPS)!

230 V sockets in caravan/recreational vehicle

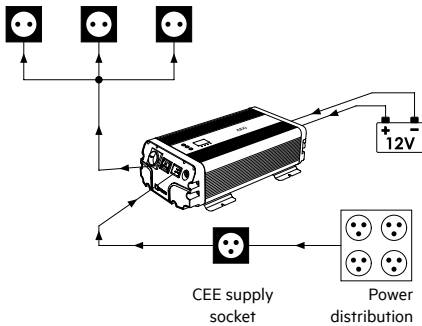

Connectable devices

The voltage converter supplies pure sinusoidal voltage. To prevent consequential loss, please verify the device to be powered is suitable.

The maximum total power rating including starting current of the connected devices must not exceed the power output of the voltage converter (see "Technical data").

Intended installation locations

The voltage converter is intended for installation in:

- Cars and lorries
- Caravans
- Boats

The voltage converter is not intended to be placed:

- near heat sources (heaters, direct sunlight), flammable materials, a battery compartment or a starter battery,
- in damp locations or locations exposed to dripping or splashing water,
- in explosive environments.

SAFETY

General Safety Guidelines

Read all safety guidelines and instructions. Noncompliance with safety guidelines and instructions can cause electric shock, fire and / or serious injury. Keep all safety guidelines and instructions for future reference.

Also pass on documentation to other users and subsequent owners of the device!

Warning!

Life-threatening danger to infants and children! Never leave children unsupervised with the packing material as this can cause suffocation. Do not allow children to play with cables – strangulation hazard! Do not allow children to play with the components or fasteners, as they could be swallowed and result in suffocation.

The manufacturer is not responsible for damages caused by:

- Improper connection and / or operation.
- Exterior force, damage to the device and / or damage to parts of the device caused by mechanical impact or overload.
- Any type of modification to the device.
- Use of the device for purposes that are not described in this instruction manual.
- Consequential damages caused by non-intended and / or improper use, and / or defective batteries.
- Moisture and / or insufficient ventilation.
- The unauthorised opening of the device.

This will void the guarantee.

Danger to life!

- Keep the Bluetooth® remote control module at least 20 cm from pacemakers and other medical devices. Radio waves can interfere with pacemakers and other medical devices.

Risk of fire and electric shock!

- Keep the device away from rain and dampness. Water penetrated into electrical appliances means mortal danger by electrical shock.
- Pay attentions that all plugs and power cables are free of dampness. Never switch on the device with damp or wet hands.

- Only use the device when power cable and housing are free of damage.
- Pay attention that the power cables are secured.
- Do not use a power cable to carry the device or pull it. Damaged power cable means mortal danger by electrical shock.
- Always pull the plug; never pull the power cable to separate the device from the voltage source.
- If cables are routed through walls with sharp edges, for example metal walls, use empty pipes or piping to avoid damaging the cable.
- Never route the main cables with 230 V together with direct current cables of 12 V DC in the same pipe Rohr (one piping).
- Route the power cable in such a way that no one trips and no one can damage the cables.
- Do not route the cables next to conductive materials. Do not fold the cables and protect them against damages.
- Damaged cables must be exchanged immediately.
- Avoid short circuits and bridges with foreign objects between in- and outputs of the voltage inverter. Use only bonding pins or fork wall pins to connect devices to the output sockets. Even if the built-in fuse is released, some parts remain under load.
- Pay attention that the device is always used in a safe place.
- Choose the set-up place for the device with care.
- The maintenance work must be accomplished by a qualified electrician.
- Do not operate the device if it is damaged.
- Do not expose the device to extreme temperatures, strong vibrations, strong mechanical load, direct sunlight, dampness. Otherwise damage to the device is likely.
- Note that damages caused by improper handling, ignorance of the operating manual or interference by unauthorised persons are excluded from the warranty.
- Never dismantle the device. Inappropriate repairs can cause considerable dangers for the user.
- Only let specialists do repairs.



Risk of injury!



- Keep the device's cables away from the steering wheel, gearshift, and gas- and brake pedals. Position the device so as not to hinder you in operating the vehicle.
- Do not insert objects through the ventilation slots.
- Please also note the operating instructions of connected devices.



Risk of damage!

- Bluetooth® devices use short wave radio signals. These may interfere with other electronics and medical devices.

TECHNICAL DATA

Model	600 W	1000 W	1500 W	2000 W	3000 W
Item number	10059: AEG	10061: AEG	10062: AEG	10063: AEG	10064: AEG
Rated input voltage	12 V (11 V - 15 V) 				
Power output	600 W	1000 W	1500 W	2000 W	3000 W
Peak power output	1200 W (for 0.1 sec.)	2000 W (for 0.1 sec.)	3000 W (for 0.1 sec.)	2400 W (for 0.1 sec.)	6000 W (for 0.1 sec.)
Output voltage	230 V $\pm 10\%$				
Efficiency	$\geq 85\%$				
Output frequency	50 Hz ± 1 Hz				
USB port	5 V  / 2.1 A				
Protection class	I				
Fuse 230 V input (AC)	-	-	Type: Glass tube microfuse 6.3 x 32 mm Rating: F 10 A L 250 V	Type: Glass tube microfuse 6.3 x 32 mm Rating: F 10 A L 250 V	Type: Glass tube microfuse 6.3 x 32 mm Rating: F 10 A L 250 V
Fuse (installed inside housing)	35 A (2 pieces)	30 A (4 pieces)	35 A (5 pieces)	35 A (7 pieces)	35 A (10 pieces)
Ambient temperature	5 °C - 35 °C				
Undervoltage protection	10.5 V ± 0.3 V (shut-off at 9.5 V ± 0.3 V)				
Overvoltage protection	16 V ± 0.3 V (shut-off)				
Overload protection	650 W - 750 W	1050 W - 1200 W	1550 W - 1700 W	2050 W - 2250 W	3050 W - 3300 W
Overheat protection	> 60 °C				
Mounting dimensions	Length: 326 mm Width: 210 mm Height: 101 mm	Length: 391 mm Width: 210 mm Height: 101 mm	Length: 413 mm Width: 270 mm Height: 139 mm	Length: 515 mm Width: 270 mm Height: 139 mm	Length: 515 mm Width: 270 mm Height: 139 mm
Weight:	2900 g	4015 g	6980 g	9115 g	9840 g
Bluetooth® version (remote control module)	-	-	4.0 (remote control module)		

PRODUCT OVERVIEW

SW 600 W, SW 1000 W

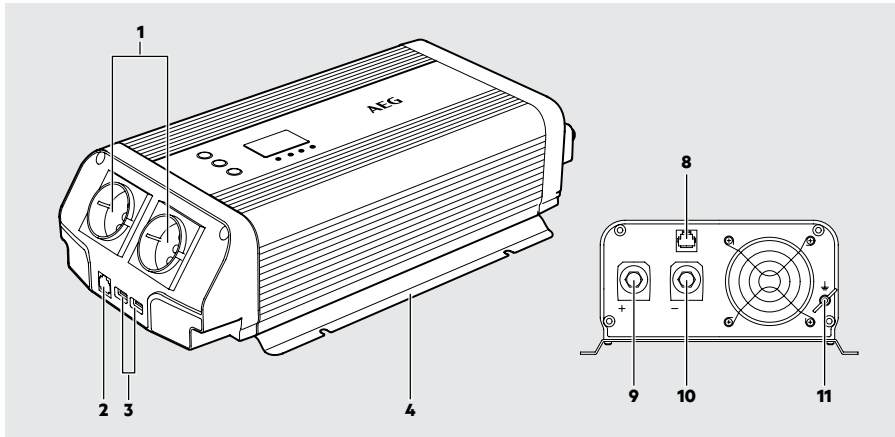

SW 1500 W, SW 2000 W, SW 3000 W

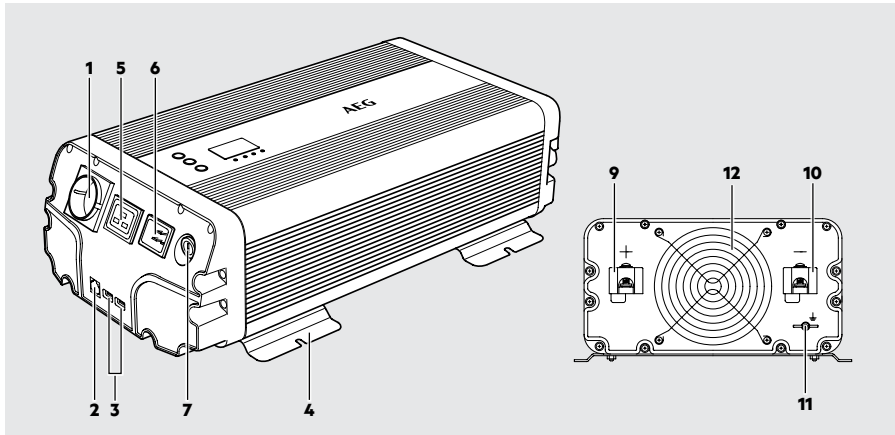

Scope of delivery

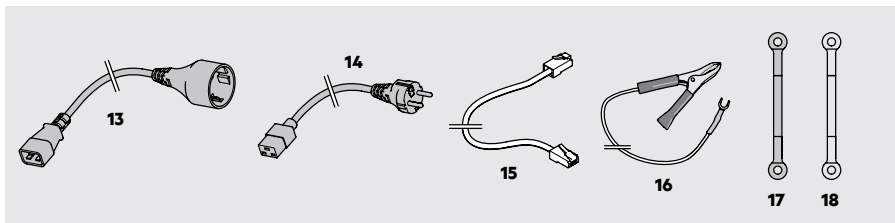

Control panel on voltage converter / Bluetooth® remote control module

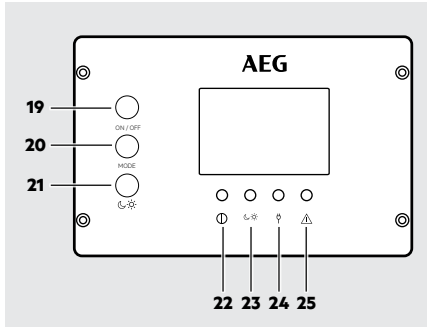

Remote control module

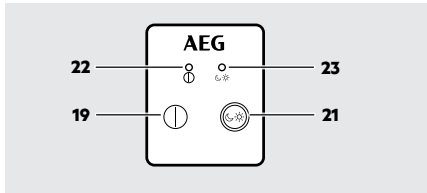

No.	Description
14	230 V low heat device connecting cable for mains priority circuit
15	Connecting cable for remote control module
16	Earth cable with clip
17	Terminal connection cable (-) with rings (black)
18	Terminal connection cable (+) with rings (red)
19	Power button
20	MODE button
21	„Sleep Mode“ button (power save mode)
22	⓪ green power LED
23	☾☀️ green „Sleep Mode“ LED (power save mode)
24	⚡ orange mains priority circuit LED
25	⚠️ red fault LED

No.	Description
1	230 V output (AC)
2	Data cable port (RC1) when using the Bluetooth® remote control module
3	USB port
4	Mounting rail
5	230 V output for extension cable (AC)
6	230 V input (AC) for mains priority circuit
7	Fuse
8	Data cable port (remote control module)
9	Red connection (+) with terminal screw
10	Black connection (-) with terminal screw
11	Earth connection
12	Fan cover
13	230 V extension cable

INSTALLATION & CONNECTION

Preparation

- Before connecting the voltage converter you must check the terminals on the vehicle's battery. The voltage converter must not be used with vehicles where the positive terminal “+” is connected to a metal part of the vehicle.
- Only use the included cables with rings to connect to a 12 V direct current power supply (e.g. automotive battery). If the included cables are too short, you may also use insulated copper cables from a speciality retailer.
- Use the shortest possible cable. The suitable cable diameter must be selected based on the length of the cable between the voltage converter and power source. If you are unsure about something, please contact your speciality retailer.

Assembly

Install the voltage converter with suitable screws (not included):

- In sturdy, level locations.
- On clean, dry, non-flammable surfaces.
- In a well-ventilated location.
- The vents must not be covered.
- The minimum clearance around the voltage converter must be at least 25 cm.

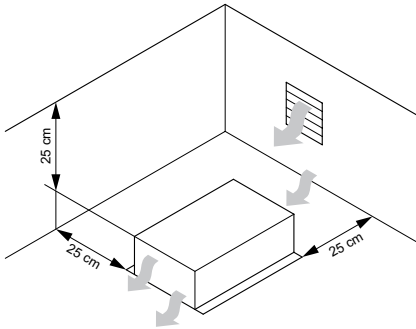

Ensure an adequate air volume, which is required for optimal device cooling and fan operation.

Connecting to a 12 V power source

⚠ Caution!

We urgently advise having an electrically skilled person connect the cable to your vehicle's electrical system. Modern vehicles feature complex electrical components. Working with such connections can be dangers for laymen. An incorrect connection can damage your vehicle and cause situations hazardous to you and other persons.

⚠ Warning! Risk of short circuit!

Always observe the correct polarity. Avoid short-circuiting the battery terminals.

1. Unscrew the red and black terminal screw [9, 10] at the back of the device.
2. Attach the red cable with ring [18] to the red terminal [9] and tighten with the red terminal screw.
3. Attach the black cable with ring [17] to the black terminal [10] and tighten with the black terminal screw.
4. Connect the red terminal connection cable with ring [18] to the positive battery terminal (marked "P" or "+").
5. Connect the black terminal connection cable with ring [17] to the negative battery terminal (marked "N" or "-").

⚠ Warning!

Risk of electric shock in the event of a defective voltage converter without the earth connected.

6. Connect the earth connector [11] to the available earth system (e.g. vehicle body or, for stationary use, the potential equalisation bar or ground spike) using the earth cable [16].

Connecting to a 230 V power source (mains priority circuit)

Only applies to SW 1500 W, SW 2000 W, SW 3000 W

Prerequisite:

The voltage converter must be connected to a 12 V power source.

Attention!

Data will be lost if the power supply is interrupted. Switching power sources takes approx. 100 ms. Do not connect data processing devices during this time.

1. Connect the input voltage (AC) directly to the input [6] of the voltage converters.
2. Connect the output of the voltage converter [5] to the 220 V vehicle's electrical system.

Connecting the 230 V power source (mains priority circuit) in a caravan/recreational vehicle

Only applies to SW 1500 W, SW 2000 W, SW 3000 W

⚠ Danger!

The connection must be made by a qualified electrician. An incorrect connection can cause life-threatening situations for you and others and damage the vehicle and connected devices. It may void the warranty of the manufacturers.

Prerequisite:

- caravan with CEE supply socket
- blue CEE plug to connect to the power distribution
- maximum distance of 20 m to the power distribution (corresponds to a maximum cable length of 25 m)

Starting situation:

230 V sockets inside the caravan/recreational vehicle are supplied by the caravan's CEE supply socket.

1. Disconnect all consumers from the 230 V sockets in the caravan/recreational vehicle.
2. Disconnect the CEE supply socket from the mains.
3. Expose the line from the CEE supply socket to the 230 V sockets in the desired location of the caravan/recreational vehicle. Please note the information under "Installation" with respect to the location of the voltage converter.
4. Disconnect the existing cable link between the CEE supply socket and the 230 V sockets in the caravan/recreational vehicle.

230 V sockets in caravan/recreational vehicle

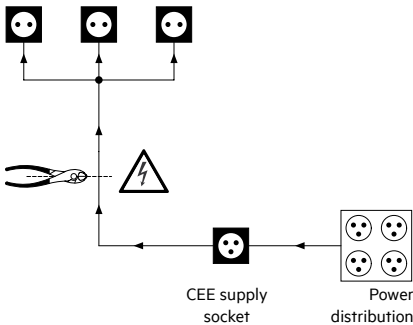

5. Install the respective low heat device socket at the open cable end (coming from the CEE supply socket).
6. Install the respective low heat device plug at the open cable end (coming from the 230 V sockets in the caravan/recreational vehicle).
7. Connect the installed connections to the 230 V input [6] and the 230 V output [5] on the voltage converter.

230 V sockets in caravan/recreational vehicle

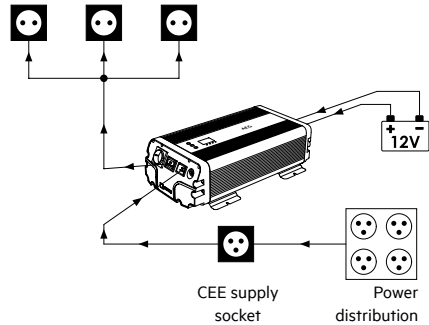

Connecting to the Bluetooth® remote control module



⚠ Caution! Risk of damage

Only applies to SW 600 W or SW 1000 W





If you purchased the Bluetooth® remote control module as an accessory, connect the connecting cable [15] to the socket [2] on the front of the voltage converter. Connection via the socket on the back [8] may damage the device or the remote control module.

1. Insert one plug of the connection cable [15] into the connection socket [2] on the voltage converter.
2. Plug the other connector of the connecting cable [15] into the port at the back of the remote control module. The voltage converter can now be operated via the remote control module.

OPERATION

Mode	Meaning
	<p>"Sleep Mode" (power save function)</p> <ul style="list-style-type: none"> 230 V output will only be powered if the voltage converter is connected to the 230 V mains (see "Mains priority circuit"). USB ports will still be powered. The voltage converter can be operated via app (requires Bluetooth® remote control module).
	230 V output and USB ports are always powered.



Switching on the voltage converter

1. Press the  button [19] for approx. 3 seconds to switch on the voltage converter. The voltage converter is now in "Sleep Mode" (power save function). The green LEDs  and  [22, 23] on the voltage converter and remote control module are lit.
2. Press the  button [21] to exit "Sleep Mode" (power save function). The green LED [23] goes out. The voltage converter is ready to use.

The display shows the power currently being drawn in volt. Use the MODE [20] button to change the display.

The display switches off after approx. 60 seconds. Press the MODE [20] button to reactivate the display.



Switching on the voltage converter via Bluetooth® remote control module

1. Verify the remote control module is connected.
2. Press the  button [19] on the remote control module for approx. 3 seconds to switch on the voltage converter. The voltage converter is ready to use. The green LED  [22] will light up.

The display shows the power currently being drawn in volt. Use the MODE [20] button to change the display (see "Changing the display").

The display switches off after approx. 60 seconds. Press the MODE [20] button to reactivate the display.

"Sleep Mode" (power save function)

1. Press the  button [21] button to activate "Sleep Mode" (power save function).
2. Press the  button [21] again to exit "Sleep Mode" (power save function).

Switching off the voltage converter

To switch off the voltage converter, press the  button [19] for 3 seconds. The voltage converter switches off and all displays go off.

Changing the display

When pressing the MODE [20] button whilst operating the voltage converter, the LED display will switch between watt, volt and error code. If no error is present, it will show "AA".

Connecting external devices/consumers to the voltage converter

Warning!

Some external devices, particularly radios and/or other audio and rechargeable devices can damage the voltage converter and/or the connected device. Verify the manufacturer has approved the device to be powered by a sinusoidal voltage converter.

Attention!

- Only use external devices equipped with Schuko plug or European cable connectors.
 - The USB output on the voltage converter is not intended for data transfer. Do not connect memory sticks, MP3 players or similar external data storage devices.
1. Connect the power plug of the external device to the 230 V output [1] and/or connect the external USB device to the USB port [3].
 2. Switch on the voltage converter.
 3. Now switch on the (external) devices connected to the voltage converter.

Note:

- If the housing temperature exceeds $60^{\circ}\text{C} \pm 5^{\circ}\text{C}$, the built-in fan will switch on to avoid overheating of the voltage transformer.
- All outputs can be used simultaneously. The maximum total power rating for all external devices must not exceed the power output (See "Technical data").

The rating is specified in the type plate of the external device. External devices such as electric motors, power drills, power saws, refrigerators and stereo equipment typically draw a higher amount of power when starting up than specified in the type plate. The voltage converter can therefore briefly supply a peak power output (see "Technical Data"). If the power rating is only specified in ampere, multiply the ampere value by 230 for the watt. For example: $0.4 \text{ A} \times 230 = 92 \text{ Watt}$
Remember the vehicle's battery will be discharged when the vehicle is not running.

APP CONTROL

Prerequisite:

- The voltage converter must be switched on or in "Sleep Mode" (power save mode).
- The voltage converter must be connected to the Bluetooth® remote control module.

Installation

1. Scan the QR code. You will automatically be redirected. Download the app in Google Play/ App Store.

Google Play



App Store



2. Install the app on your smartphone.

Use

1. If necessary, enable the Bluetooth® function on your smartphone.
2. Tap the app icon and open the app.
3. Grant the app access to the location, including when the app is not being used.
4. Allow notifications.

Information about use:

- Unless blocked by external signals or shielding objects, the smartphone can receive the Bluetooth® remote control module signal from up to 10 metres away. The signal will be affected at more than 10 metres away or if objects are in the way.
- When blocking access to the location, the Bluetooth® remote control module will not be able to notify the user if a problem occurs.
- When disabling notifications you will not be able to receive the respective notifications.

Start screen

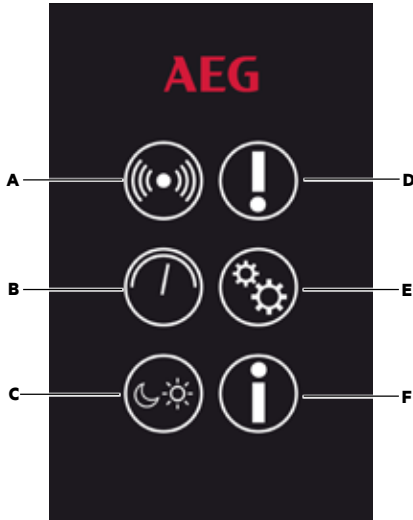

Fig. 1: Start screen

No.	Description
A	Connections
B	Performance data
C	Operating mode
D	Status message
E	Settings
F	Information

Connections



Fig. 2: Connections

1. Tap the “Connections” icon [A]. You will now see a list of connected devices.
2. Select the Bluetooth® remote control module named “RKPT-8001-W101” [G]. You can change the Bluetooth® name under “Settings” [E].

3. When prompted, enter the password: “123456”. You can change/reset the password under “Settings” [E].
4. Your smartphone will now be paired with the Bluetooth® remote control module. Once paired, a tick mark will appear [H].
5. Tap the arrow at the top left to return to the start screen.

Performance data



Fig. 3: Performance data

1. Tap the “Performance data” icon [B]. The icon for the connected power source [J] will be shown in white.
2. The current performance data will be displayed. Grey values mean the source is not active and the performance data is therefore not available.
3. Tap the arrow at the top left to return to the start screen.

Operating mode



Fig. 4: Operating mode

1. Tap the “Operating Mode” icon [C]. The current selected mode will be displayed.
2. Tap the icon to change the mode.
3. Tap the arrow at the outside right to return to the start screen.

Status message

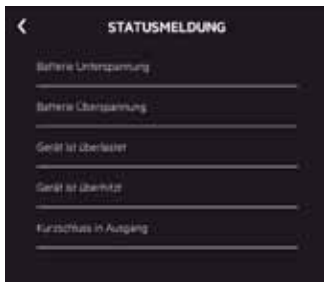

Fig. 5: Status message

1. Tap the “Status notification” icon [D]. All available safety functions will now be listed.
2. If an error exists, the icon will be red. The active safety function is marked red.
3. Tap the arrow at the top left to return to the start screen.

Settings

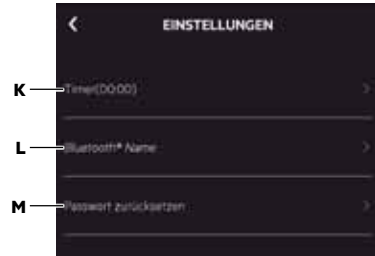









Fig. 6: Settings

1. Tap the “Settings” icon [E].
2. Under “Timer (00:00)” [K], set the duration after which the voltage converter will be switched off.
3. Change the Bluetooth® name [L] (optional). The factory Bluetooth® name is “RKPT-8001-W101”.
4. Reset the password and assign a new password [M] (optional). Remember and, if necessary, make a note of your password. The default password is “123456”.
5. Tap the arrow at the top left to return to the start screen.

DISPLAY CODES

Code	Function	LED	Alarm	Description
AA	Self-test		-	The voltage converter is performing a self-test. The display will switch off after a brief period.
F1	Undervoltage protection		x	Input voltage drops below 10.5 V \pm 0.3 V. The voltage converter stop inverting power and the external device will be switched off. If the voltage rises to over 12 V \pm 0.5 V, the voltage converter will resume normal operation. If the input voltage drops below 9.5 \pm 0.3 V, the voltage converter will switch off. Press the  button [19] for approx. 3 sec. to restart the voltage converter.
F2	Overvoltage protection		x	Input voltage rises over 16 V \pm 0.3 V. The voltage converter stops inverting power and the external device will be switched off. If the voltage drops below 14 V \pm 0.5 V, the voltage converter will resume normal operation.
F3	Overload protection		x	Connected load is above the maximum output power (see „Technical Data“). The voltage converter stops inverting power and the external device will be switched off.
F4	Overheat protection		x	The housing temperature is above 60 ° C., If the temperature drops below 45 ° C, the voltage converter resumes normal operation.
F5	Short-circuit protection		x	The connected device caused a short-circuit.

TROUBLE- SHOOTING

If one of these problems occurs, disconnect the external devices from the voltage converter and disconnect the voltage converter from power.

Error/problem	Possible cause	Remedy
Device isn't working.	Battery voltage below 9.5 V.	Replace or charge the battery.
	The power draw of the connected device is too high.	Disconnect the external device. The maximum power draw should not exceed the power rating of the voltage converter.
	Device operation was interrupted by one of the safety systems.	See „Technical characteristics“.
„Error“ LED [25] is lit red.	The housing temperature is above 60 °C.	<ul style="list-style-type: none"> • Check if the voltage converter is cooled adequately and the vents are clear. • Let the device cool down and provide sufficient ventilation.
	The input voltage is too high; Overvoltage protection	Examine the input voltage.
	The input voltage is too low; Under-voltage protection.	Examine the connection and charge the battery.
	The rated power exceeds the maximum total power rating; overload protection.	Use devices with a rated power which does not exceed the power output of the voltage converter (see „Technical data“).
	Short circuit in the device	Examine the connected devices. Do not use the concerned devices.

CLEANING, CARE AND MAINTENANCE

The device is maintenance-free.

Warning!

Always separate electrical devices from the power supply, before you carry out service etc.

- Carefully wind the cable when storing the device. This will help prevent accidental damage to the cable and the device.
- Clean the product with a soft, dry cloth.
- Store the machine in a clean, dry place.

Caution!

Only qualified technical personnel should change the plug or the connecting cables. This will guarantee the safety of the device is maintained. If the product is no longer suitable for use dispose of it in an environmentally friendly manner in accordance with your local ordinances.

Replacing the 230 V input (AC) fuse

Only applies to SW 1500 W, SW 2000 W, SW 3000 W

1. Unscrew the bracket with the glass fuse [7] with a slot screwdriver.
2. Replace the defective fuse with a new fuse (see "Technical data").
3. Screws the fuse back into the voltage converter.

Service

Should you have any questions regarding commissioning or operating in spite of studying these operating instructions, or if a problem should occur against all expectations, please get in contact with your specialist supplier.

Disposal

The packaging consists of non-contaminating materials that you can dispose of at your local recycling point.



Do not throw electrical appliances in with domestic waste!

In accordance with European Directive 2012/19/EC for waste electrical and electronic equipment (WEEE) and conversion to national law, used electrical appliances must be collected separately and taken to a recycling point. For ways to dispose of old electrical appliances please contact your community or city administration.

Declaration of Conformity:

MTS MarkenTechnikService GmbH & Co. KG hereby declares the radio equipment model 10287 (Bluetooth remote control module) complies with Directive 2014/53/EU. For the full text of the EU declaration of conformity please visit: <http://iuqr.de/10287>

Illustrations may vary slightly from the product itself. We reserve the right to modify the product in accordance with technical advances. Decoration not included.

The Bluetooth® mark designation and logos are registered trademarks of Bluetooth SIG, Inc. Any use of these brands by MTS Marken-TechnikService GmbH & Co. KG is licensed. Other brands and brand names are the property of the respective owners.

TABLE DES MATIÈRES

Introduction	45
Contenu de l'emballage.....	46
Utilisation conforme.....	46
Sources électriques pouvant être raccordées	47
Appareils pouvant être raccordés	47
Emplacements de montage prévus.....	47
Sécurité	48
Caractéristiques techniques	51
Vue d'ensemble du produit	52
SW 600 W, SW 1000 W.....	52
SW 1500 W, SW 2000 W, SW 3000 W.....	52
Accessoires.....	52
Panneau de commande sur le convertisseur de tension / Module de commande à distance Bluetooth®	53
Module de commande à distance	53
Montage & raccordement.....	53
Préparation.....	53
Montage	54
Raccordement à une source de tension 12 V	54
Raccordement à une source de tension 230 V (priorité de commutation sur secteur)	54
Raccorder la source de tension 230 V (priorité de commutation sur secteur) dans une caravane/un camping-car	55
Connexion avec module de commande à distance Bluetooth®.....	55
Maniement	56
Allumer le convertisseur de tension	56
Allumer le convertisseur de tension par module de commande à distance Bluetooth®.....	56
« Sleep Mode » (fonction d'économie d'énergie)	56
Éteindre le convertisseur de tension	56
Changer l'affichage.....	56
Raccorder des appareils/consommateurs externes au convertisseur de tension	57

Maniement de l'application	58
Installation	58
Utilisation	58
Écran de démarrage	58
Connexions	58
Données de performance	59
Mode opérationnel	59
Message d'état	59
Réglages	60
Codes d'affichage	61
Détection des erreurs	62
Nettoyage, entretien et maintenance	63
Remplacer le fusible d'entrée 230 V (AC)	63
Service	63
Mise au rebut	63
Déclaration de conformité :	63

INTRODUCTION

Explication des symboles et mots d'avertissements qui sont utilisés dans la présente notice d'explication et/ou sur l'appareil :



Respectez ce mode d'emploi lors de l'utilisation de l'appareil.



Risque d'accident et de mort pour les enfants !



Veillez respecter les avertissements et consignes de sécurité !



Risque de choc électrique !



Carter avec isolation de protection (classe de protection I)



Utiliser l'appareil uniquement dans des endroits protégés des intempéries !



Jetez l'emballage et l'appareil de manière à préserver l'environnement !



Danger !

Danger de mort direct ou risque de blessures très graves.



Avertissement !

Blessures graves, danger de mort possible.



Attention !

Blessures légères à moyennes.

Attention !

Risque de dégâts matériels.

Remarque :

Le mot « appareil » est également utilisé dans la présente notice d'utilisation pour désigner le convertisseur de tension.

La présente notice d'utilisation est valable pour les produits suivants :

- Convertisseur de tension 600 W (N° d'art. 10059:AEG)
- Convertisseur de tension 1000 W (N° d'art. 10061:AEG)
- Convertisseur de tension 1500 W (N° d'art. 10062:AEG)
- Convertisseur de tension 2000 W (N° d'art. 10063:AEG)
- Convertisseur de tension 3000 W (N° d'art. 10064:AEG)

Contenu de l'emballage

Contrôlez immédiatement le contenu de l'emballage après avoir déballé l'appareil. Contrôlez l'appareil ainsi que toutes les pièces du point de vue d'éventuels dommages. Ne mettez pas en marche un appareil ou des pièces défectueux.

Modèle	SW 600 W	SW 1000 W	SW 1500 W	SW 2000 W	SW 3000 W
1 convertisseur de tension	x	x	x	x	x
2 câbles avec cosses à œillet	x	x	x	x	x
1 câble de terre avec pince	x	x	x	x	x
1 câble de connexion pour module de commande à distance	x	x	x	x	x
1 module de commande à distance	x	x	-	-	-
1 module de commande à distance Bluetooth®	¹	¹	x	x	x
1 rallonge 230 V	-	-	x	x	x
1 câble de raccordement d'appareils 230 V mis à la terre (priorité de commutation sur secteur)	-	-	x	x	x
1 notice d'utilisation	x	x	x	x	x

¹ disponible comme accessoire.

Fournissez tous les documents aux autres utilisateurs !

Utilisation conforme

Le transformateur de tension est prévu pour la transformation de la tension continue 12 V en tension:

- Tension alternative sinusoïdale pure 230 V/50 Hz
- Tension continue de 5 V/max. 2,1 A (USB 2.0)

Le convertisseur de tension est uniquement destiné à un montage fixe (voir « Emplacements de montage prévus »).

Le convertisseur de tension peut en option être commandé à distance de deux manières différentes:

Modèle	SW 600 W	SW 1000 W	SW 1500 W	SW 2000 W	SW 3000 W
Module de commande à distance relié par câble	x	x	-	-	-
Module de commande à distance relié par câble avec récepteur Bluetooth® intégré pour manquement par appli sur votre smartphone.	¹	¹	x	x	x

¹ disponible comme accessoire.

Cet appareil n'est pas conçu pour être utilisé par des enfants ou des personnes à capacités mentales réduites ou manquant d'expérience et/ou de connaissances. Les enfants devraient être surveillés pour s'assurer qu'ils ne jouent pas avec l'appareil.

L'appareil n'est pas prévu pour une utilisation commerciale.

Toute autre utilisation ou modification de l'appareil est considérée comme non conforme à sa destination et présente des risques sérieux. Le fabricant ne peut être tenu responsable pour des dommages résultant d'une utilisation non conforme.

Sources électriques pouvant être raccordées

Remarque :

Il est interdit et contraire à la destination d'usage d'effectuer un raccordement à des sources de tension ayant une tension de sortie différente et une capacité plus faible.

Le convertisseur de tension est conçu pour un raccordement aux sources de tension suivantes :

Modèle	SW 600 W	SW 1000 W	SW 1500 W	SW 2000 W	SW 3000 W
Tension continue 12 V capacité de batterie recommandée Ah :	x 60	x 100	x 150	x 200	x 300
Réseau secteur 230 V ²⁾	-	-	x	x	x

²⁾ **Principe de la priorité de commutation sur secteur :**

Le convertisseur de tension peut en outre est raccordé à un réseau secteur 230 V. Dès que le convertisseur de tension, parallèlement à l'alimentation 12 V, est raccordé à un réseau secteur 230 V, les appareils consommateurs branchés sont automatiquement alimentés par la source électrique 230 V grâce à la priorité de commutation sur secteur. Si la priorité de commutation sur secteur est active, l'alimentation électrique 12 V est délestée.

Le convertisseur de tension n'est pas approprié comme Alimentation sans interruption (ASI) !

Prises 230 V dans la caravane/le camping-car

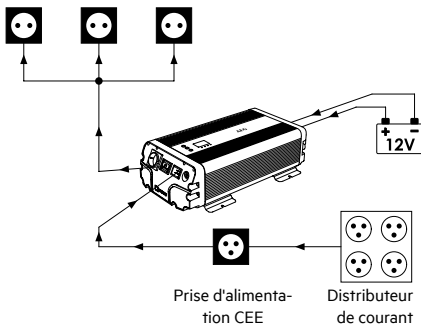

Appareils pouvant être raccordés

Le convertisseur de tension fournit une tension sinusoïdale pure. Avant utilisation et afin d'éviter des dommages ultérieurs, veuillez vérifier si l'appareil final à exploiter est adapté à cet usage.

La puissance nominale totale maximale des appareils branchés incluant le courant de démarrage ne doit pas dépasser la puissance de sortie du convertisseur de tension (voir « Caractéristiques techniques »).

Emplacements de montage prévus

Le convertisseur de tension est conçu pour une installation dans des :

- voitures et camions
- caravanes
- bateaux

Le convertisseur de tension n'est pas conçu pour être installé :

- à côté de sources de chaleur (chauffages, ensoleillement direct), matériaux inflammables, d'un logement de piles ou d'une batterie de démarrage,
- dans des lieux humides ou exposés à des gouttes ou projections d'eau,
- dans des environnements potentiellement explosifs.

SÉCURITÉ

Consignes générales de sécurité

Veillez lire toutes les consignes de sécurité et les instructions. Le non-respect des consignes de sécurité et des instructions peut provoquer un choc électrique, des brûlures et / ou des blessures graves. Conservez toutes les consignes de sécurité et des instructions afin de pouvoir les consulter ultérieurement.

Fournissez tous les documents aux autres utilisateurs ou aux prochains utilisateurs de l'appareil !

Avertissement!

Enfants : risque d'accident et risque pour la vie ! Les enfants ne peuvent pas reconnaître les dangers présentés par le produit ! Risque d'étouffement et d'étranglement ! Ne laissez pas les enfants jouer avec les câbles – Risque d'étranglement ! Ne laissez pas les enfants jouer avec les éléments de construction et de fixation. Ils pourraient les avaler et risquer ainsi une mort par asphyxie.

Le fabricant n'est pas responsable des dommages causés par :

- un raccordement et/ou une utilisation non conformes,
- les influences extérieures, les dommages subis par l'appareil et/ou des pièces de l'appareil suite à des actions mécaniques ou une surcharge,
- tout type de modification de l'appareil,
- une utilisation de l'appareil à des fins non décrites dans ce mode d'emploi,
- des dommages indirects causés par une utilisation non conforme et/ou des batteries défectueuses,
- de l'humidité et/ou une aération insuffisante,
- une ouverture non autorisée de l'appareil.

Ceci conduit à la perte du droit à la garantie.

Danger de mort !

- Tenez le module de commande à distance Bluetooth® éloigné d'au moins 20 cm des stimulateurs cardiaques et autres appareils médicaux. Les ondes radio peuvent perturber le bon fonctionnement des stimulateurs cardiaques et autres appareils médicaux.



Risque d'incendie et de décharge électrique !

- Tenir l'appareil à l'écart de la pluie et de l'humidité. L'eau entrante dans l'appareil comporte un danger de mort par choc électrique.
- Veillez à ce que les connecteurs et le câble soient libres d'humidité. Ne commutiez jamais l'appareil avec des mains humides ou mouillées.
- Utilisez l'appareil uniquement si le câble de réseau et la carcasse sont exempts de dommages.
- Faites attention à ce que le câble électrique soit sécurisé.
- N'utilisez pas le câble pour porter l'appareil ou pour tirer de lui. Les câbles endommagés comportent un danger de mort par choc électrique.
- Tirez toujours du connecteur, jamais du câble, afin de couper l'appareil de la source d'alimentation électrique.
- Dans le cas que le câble soit posé sur des murs avec des angles vifs, par exemple des murs métalliques, utilisez des tuyaux vides ou des conduites, afin d'éviter des endommagements des câbles.
- Ne posez jamais le câble principal de 230 V avec des câbles de courant continu de 12 V DC dans un tube (une conduite).
- Ne disposez pas le câble de connexion de manière à ce que vous puissiez trébucher et que la gaine du câble soit endommagée.
- N'utilisez pas le câble dans les proximités de matériaux conducteurs. Ne pliez pas le câble et protégez-le contre les dommages.
- Les câbles endommagés devront être remplacés immédiatement.
- Évitez des court-circuits et des pontages avec des corps étrangers entre les entrées et sorties du convertisseur de tension. Utilisez uniquement des broches de contact de protection ou des colliers de protection du câble pour connecter les appareils dans les prises femelles. Même quand le fusible monté est déclenché, certaines parties de l'appareil continuent d'être soumises à des charges.
- Assurez-vous que l'appareil soit gardé toujours dans un endroit sûr.
- Sélectionnez le lieu d'emplacement de l'appareil soigneusement.

- Tous les travaux d'entretien doivent être effectués par un électricien qualifié.
- Ne mettez pas l'appareil en marche s'il est endommagé.
- Ne soumettez pas l'appareil à des températures extrêmes, des vibrations trop fortes, des efforts mécaniques forts, au rayonnement direct du soleil, à l'humidité. En cas contraire vous pourriez l'endommager.
- Tenez en compte que les dommages produits par une utilisation incorrecte, le non respect du manuel d'utilisation ou l'intervention par des personnes non autorisées, seront exclus de la garantie.
- Ne démontez en aucun cas l'appareil. Des réparations inappropriées peuvent déclencher des dangers importants pour l'utilisateur.
- Faites réparer l'appareil par des professionnels spécialisés.



Risque de brûlure !



- Maintenez éloignés les câbles de l'appareil du volant, de la boîte de vitesse et des pédales d'accélération et de frein. Installez l'appareil de manière à ce qu'il ne vous gêne pas lors de l'utilisation du véhicule.
- N'introduisez pas d'objet dans les orifices d'aération.
- Respectez aussi les notices d'utilisation des appareils raccordés.



Risque de dégradation !

- Les appareils Bluetooth® fonctionnent au moyen de signaux radio à ondes courtes. Ceux-ci peuvent influencer le bon fonctionnement d'autres appareils électroniques et médicaux.

CARACTÉRISTIQUES TECHNIQUES

Modèle	600 W	1000 W	1500 W	2000 W	3000 W
Numéro d'article	10059:AEG	10061:AEG	10062:AEG	10063:AEG	10064:AEG
Tension d'entrée nominale	12 V (11 V - 15 V) 				
Puissance de sortie	600 W	1000 W	1500 W	2000 W	3000 W
Puissance de sortie de crête	1200 W (pendant 0,1 sec)	2000 W (pendant 0,1 sec)	3000 W (pendant 0,1 sec)	2400 W (pendant 0,1 sec)	6000 W (pendant 0,1 sec)
Tension de sortie	230 V \pm 10%				
Degré d'efficacité	\geq 85 %				
Fréquence de sortie	50 Hz \pm 1 Hz				
Sortie USB	5 V  / 2,1 A				
Classe de protection	I				
Fusible Entrée 230 V (AC)	-	-	Type : Fusible fin en tube de verre 6,3 x 32 mm Valeur : F 10 A L 250 V	Type : Fusible fin en tube de verre 6,3 x 32 mm Valeur : F 10 A L 250 V	Type : Fusible fin en tube de verre 6,3 x 32 mm Valeur : F 10 A L 250 V
Fusible (installé dans le carter)	35 A (2 pièces)	30 A (4 pièces)	35 A (5 pièces)	25 A (10 pièces)	35 A (10 pièces)
Température ambiante	5°C - 35°C				
Protection de sous-tension	10,5 V \pm 0,3 V (mise à l'arrêt à 9,5 V \pm 0,3 V)				
Protection de sur-tension	16 V \pm 0,3 V (mise à l'arrêt)				
Protection contre la surcharge	650 W - 750 W	1050 W - 1200 W	1550 W - 1700 W	2050 W - 2250 W	3050 W - 3300 W
Protection contre la surchauffe	$>$ 60 °C				
Dimensions de montage	Longueur : 326 mm Largeur : 210 mm Hauteur : 101 mm	Longueur : 391 mm Largeur : 210 mm Hauteur : 101 mm	Longueur : 413 mm Largeur : 270 mm Hauteur : 139 mm	Longueur : 515 mm Largeur : 270 mm Hauteur : 139 mm	Longueur : 515 mm Largeur : 270 mm Hauteur : 139 mm
Poids :	2900 g	4015 g	6980 g	9115 g	9840 g
Version Bluetooth® (module de commande à distance)	-	-	4.0 (module de commande à distance)		

VUE D'ENSEMBLE DU PRODUIT

SW 600 W, SW 1000 W

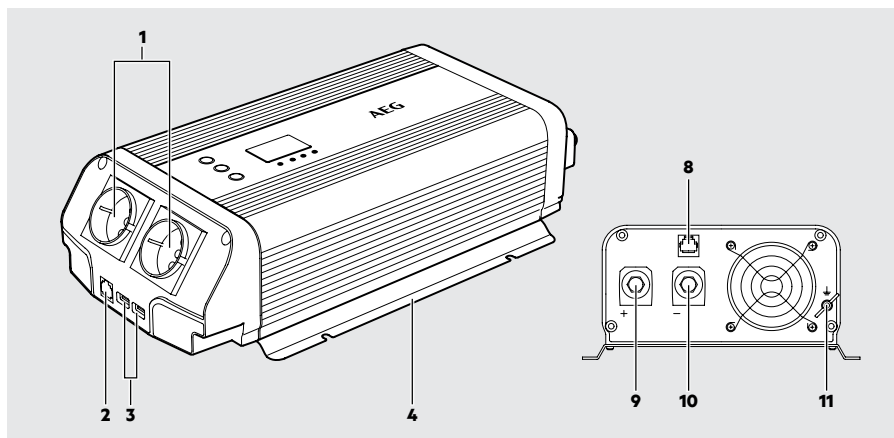

SW 1500 W, SW 2000 W, SW 3000 W

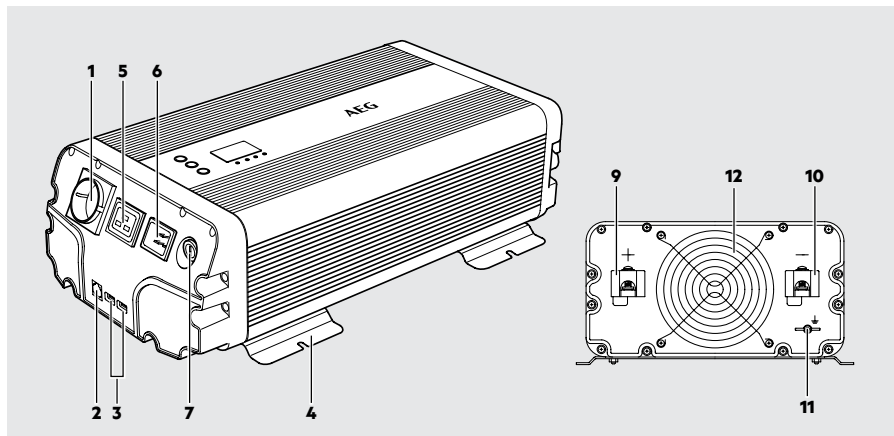

Accessoires

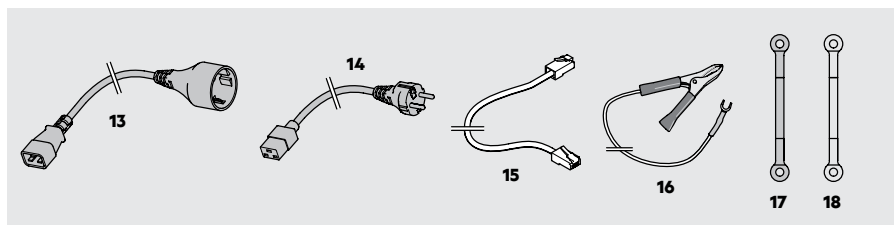

Panneau de commande sur le convertisseur de tension / Module de commande à distance Bluetooth®

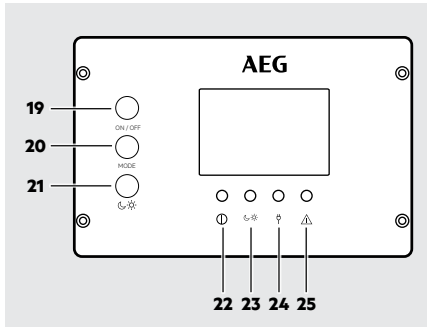

Module de commande à distance

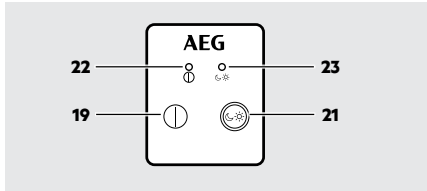

N°	Dénomination
1	Sortie 230 V (AC)
2	Fiche de raccordement (RCT1) pour câble de données lors de l'utilisation du module de commande à distance Bluetooth®
3	Branchement USB
4	Rail de montage
5	Sortie 230 V pour allonge (AC)
6	Entrée 230 V (AC) pour priorité de commutation sur secteur
7	Fusible
8	Fiche de raccordement pour câble de données (module de commande à distance)
9	Raccordement rouge (+) avec vis de raccordement
10	Raccordement noir (-) avec vis de raccordement
11	Raccordement de terre
12	Protection de ventilateur
13	Rallonge 230 V

N°	Dénomination
14	Câble de connexion d'appareils 230 V mis à la terre pour priorité de commutation sur secteur
15	Câble de connexion pour module de commande à distance
16	Câble de terre avec pince
17	Câble de branchement aux pôles (-) avec cosses à œillet (noir)
18	Câble de branchement aux pôles (+) avec cosses à œillet (rouge)
19	Touche Marche
20	Touche MODE
21	Touche « Sleep Mode » (mode d'économie d'énergie)
22	Ⓛ voyant LED vert de marche
23	☾🔌 voyant LED vert « Sleep Mode » (mode d'économie d'énergie)
24	⚡ voyant LED orange de priorité de commutation sur secteur
25	⚠ voyant LED rouge d'erreur

MONTAGE & RACCORDEMENT

Préparation

- Avant de raccorder le convertisseur de tension, les connexions sur la batterie du véhicule doivent être contrôlées. Si le pôle « + » est relié à une partie métallique du véhicule, vous ne devez pas utiliser le convertisseur de tension avec de tels véhicules.
- Utilisez uniquement les câbles fournis avec cosses à œillet pour le branchement sur une alimentation en courant continu 12 V (p. ex. batterie automobile). Si les câbles fournis sont trop courts, vous pouvez aussi des câbles en cuivre isolés du commerce.
- Assurez-vous que les câbles soient le plus court possible. Le diamètre de câble approprié doit être sélectionné en fonction de la longueur de câble entre le convertisseur de tension et la source d'énergie. En cas de doutes, veuillez-vous adresser à un revendeur spécialisé.

Montage

Montez le convertisseur de tension en utilisant des vis adaptées (non fournies) :

- Sur des supports stables et plans.
- Sur des surfaces propres, sèches et ininflammables.
- À un endroit bien ventilé.
- Les orifices d'aération ne doivent pas être recouverts.
- La distance minimale autour du convertisseur de tension doit être d'au moins 25 cm.

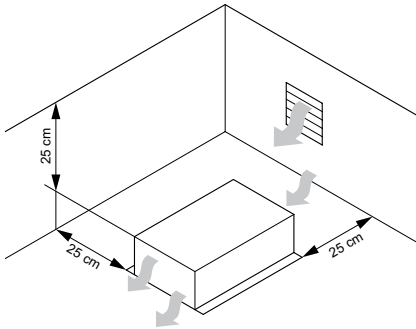

Veillez à un volume d'air suffisant nécessaire à un refroidissement d'appareil et un pilotage de ventilateur optimaux.

Raccordement à une source de tension 12 V

⚠ Attention !

Concernant le branchement des câbles au dispositif électrique de votre véhicule, nous conseillons vivement de faire effectuer l'installation par un électricien qualifié. Les véhicules modernes disposent de composants électriques complexes. Il peut être dangereux pour une personne non qualifiée de manipuler de telles connexions. Un branchement incorrect peut détériorer votre véhicule et vous mettre en danger ainsi que d'autres personnes.

⚠ Avertissement ! Risque de court-circuit !

Respectez toujours la polarité. Évitez de court-circuiter les pôles de la batterie.

1. Dévissez les vis de raccordement rouge et noire [9, 10] sur la face arrière de l'appareil.
2. Placez le câble rouge avec l'œillet [18] sur le raccordement rouge [9] et vissez-le au moyen de la vis de raccordement rouge.
3. Placez le câble noir avec l'œillet [17] sur le raccordement noir [10] et vissez-le au moyen de la vis de raccordement noire.
4. Branchez le câble de raccordement rouge avec l'œillet [18] au pôle positif de la batterie (marqué « P » ou « + »).
5. Branchez le câble de raccordement noir avec l'œillet [17] au pôle négatif de la batterie (marqué « N » ou « - »).

⚠ Avertissement !

Si la borne de terre n'est pas raccordée, il existe un risque de choc électrique en cas de convertisseur de tension défectueux.

6. Connectez la borne de terre [11] au moyen du câble de terre [16] avec le système de prise de terre disponible (par ex. carrosserie du véhicule ou, en cas d'utilisation stationnaire, rail de liaison équipotentielle ou piquet de terre).

Raccordement à une source de tension 230 V (priorité de commutation sur secteur)

Uniquement valable pour SW 1500 W, SW 2000 W, SW 3000 W

Conditions :

Le convertisseur de tension doit être raccordé à une source de tension 12 V.

Attention !

Perte de données en cas d'interruption de l'alimentation électrique. La commutation des sources électriques dure env. 100 ms. Pour cette raison, ne branchez aucun appareil de traitement de données.

1. Connectez la tension d'entrée (AC) directement à l'entrée [6] du convertisseur de tension.
2. Connectez la sortie du convertisseur de tension [5] au système électrique 220 V du véhicule.

Raccorder la source de tension 230 V (priorité de commutation sur secteur) dans une caravane/un camping-car

Uniquement valable pour SW 1500 W, SW 2000 W, SW 3000 W

⚠ Danger !

Les travaux de branchement doivent être effectués par un électricien qualifié. Un branchement incorrect peut détériorer votre véhicule ainsi que les appareils raccordés et vous mettre en danger ainsi que d'autres personnes. Les exigences de garantie vis-à-vis des fabricants peuvent être annulées.

Conditions :

- prise d'alimentation CEE sur la caravane
- fiche CEE bleue pour branchement au distributeur de courant
- distance maximale de 20 m au distributeur de courant (correspond à une longueur de câble maximale de 25 m)

Situation de départ :

Les prises 230 V dans la caravane/le camping-car sont alimentées via la prise d'alimentation CEE sur la caravane.

1. Débranchez tous les appareils consommateurs des prises 230 V dans la caravane/le camping-car.
2. Débranchez la prise d'alimentation CEE du réseau secteur.
3. Dégagez à l'endroit de branchement choisi la ligne électrique de la prise d'alimentation CEE vers les prises 230 V. Prenez en compte lors de l'emplacement du convertisseur de tension les instructions au point « Montage ».
4. Débranchez la connexion par câble présente entre la prise d'alimentation CEE et les prises 230 V dans la caravane/le camping-car.

Prises 230 V dans la caravane/le camping-car

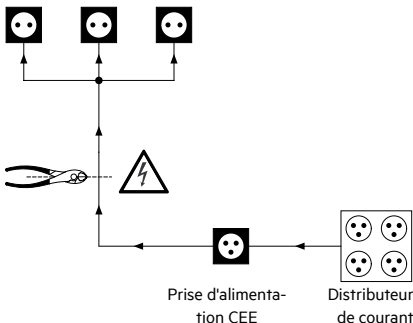

5. Montez sur l'extrémité de câble libre (partant de la prise d'alimentation CEE) la prise de raccordement adaptée d'appareils mis à la terre.
6. Montez sur l'extrémité de câble libre (partant des prises 230 V dans la caravane/le camping-car) le connecteur de raccordement adapté d'appareils mis à la terre.
7. Reliez les raccordements montés à l'entrée 230 V [6] et à la sortie 230 V [5] sur le convertisseur de tension.

Prises 230 V dans la caravane/le camping-car

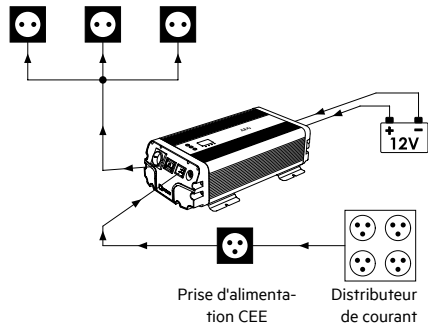



Connexion avec module de commande à distance Bluetooth®

⚠ Attention ! Risque de dégradation





Uniquement valable pour SW 600 W ou SW 1000 W
Si vous avez acheté le module de commande à distance Bluetooth® en tant qu'accessoire, connectez le câble de raccordement [15] à la prise [2] située à l'avant du convertisseur de tension. La connexion via la prise à l'arrière [8] peut endommager l'appareil ou le module de commande à distance.

1. Insérez une fiche du câble de raccordement [15] dans la prise de raccordement [2] du convertisseur de tension.
2. Branchez l'autre connecteur du câble de connexion [15] dans la fiche de raccordement sur la face arrière du module de commande à distance. Le convertisseur de tension peut à présent être piloté au moyen du module de commande à distance.

MANIEMENT

Mode	Signification
	<p>« Sleep Mode » (fonction d'économie d'énergie)</p> <ul style="list-style-type: none"> La sortie 230 V est maintenant alimentée en courant si le convertisseur de tension est raccordé au réseau secteur 230 V (voir « Priorité de commutation sur secteur »). Les sorties USB continuent à être alimentées en électricité. Le convertisseur de tension peut être piloté via une appli (en relation avec le module de commande à distance Bluetooth®).
	La sortie 230 V et les sorties USB sont alimentées en permanence en électricité.



Allumer le convertisseur de tension

- Appuyez sur la touche  [19] pendant env. 3 secondes pour allumer le convertisseur de tension. Le convertisseur de tension se trouve en mode « Sleep Mode » (fonction d'économie d'énergie). Les voyants LED verts  et  [22, 23] sur le convertisseur de tension et le module de commande à distance s'allument.
- Appuyez sur la touche  [21] pour terminer le mode « Sleep Mode » (fonction d'économie d'énergie). Le voyant LED vert [23] s'éteint. Le convertisseur de tension est opérationnel.

La puissance de sortie actuellement prélevée est indiquée en Volt sur l'écran. La touche MODE [20] permet de modifier l'affichage.

L'écran s'éteint après env. 60 secondes. Pressez la touche MODE [20] pour réactiver l'écran.



Allumer le convertisseur de tension par module de commande à distance Bluetooth®

- Assurez-vous que le module de commande à distance est branché.
- Appuyez sur la touche  [19] sur le module de commande à distance pendant env. 3 secondes pour allumer le convertisseur de tension. Le convertisseur de tension est opérationnel. Le voyant LED vert  [22] s'allume.

La puissance de sortie actuellement prélevée est indiquée en Volt sur l'écran. La touche MODE [20] permet de modifier l'affichage (voir « Changer l'affichage »).

L'écran s'éteint après env. 60 secondes. Pressez la touche MODE [20] pour réactiver l'écran.

« Sleep Mode » (fonction d'économie d'énergie)

- Appuyez sur la touche  [21] pour activer le mode « Sleep Mode » (fonction d'économie d'énergie).
- Appuyez de nouveau sur la touche  [21] pour terminer le mode « Sleep Mode » (fonction d'économie d'énergie).

Éteindre le convertisseur de tension

Appuyez sur la touche  [19] pendant env. 3 secondes pour éteindre le convertisseur de tension. Le convertisseur de tension s'éteint et tous les affichages disparaissent.

Changer l'affichage

Pendant le fonctionnement du convertisseur de tension, appuyez sur la touche MODE [20] pour faire basculer l'affichage LED entre Watt, Volt et Code d'erreur. Si aucune erreur n'est à signaler, « AA » est affiché.

Raccorder des appareils/consommateurs externes au convertisseur de tension

Avertissement !

Certains appareils externes, particulièrement des postes de radio et/ou des appareils audio et rechargeables, peuvent détériorer le convertisseur de tension et/ou l'appareil raccordé.

Assurez-vous auprès du fabricant que votre appareil est conçu pour un fonctionnement sur convertisseur de tension sinusoïdal.

Attention !

- N'utilisez que des appareils externes équipés soit de connecteurs à contact de protection, soit de connecteurs de branchement de câble de type européen.
 - La sortie USB sur le convertisseur de tension n'est pas destinée au transfert de données. Ne connectez pas de clés USB, lecteurs MP3 ou tout autre appareil externe de stockage de données.
1. Branchez l'appareil externe avec le connecteur de raccordement à la sortie 230 V [1] et/ou branchez l'appareil USB externe à la sortie USB [3].
 2. Allumez le convertisseur de tension.
 3. Allumez à présent les appareils (externes) reliés au convertisseur de tension.

Remarque :

- Si la température du boîtier dépasse $60^{\circ}\text{C} \pm 5^{\circ}\text{C}$, le ventilateur intégré s'allumera pour éviter une surchauffe du transformateur de tension.
- Toutes les sorties peuvent être utilisées simultanément. La puissance nominale totale maximale pour tous les appareils externes ne doit pas dépasser la puissance de sortie (voir « Caractéristiques techniques »).

La puissance nominale est indiquée sur la plaque signalétique de l'appareil externe. Les appareils externes comme moteurs électriques, perceuses, scies électriques, réfrigérateurs et installations musicales, présentent lors du démarrage en général une puissance nominale plus élevée que celle indiquée sur la plaque signalétique. Pour cette raison, le convertisseur de tension peut livrer une puissance de sortie de crête pendant un court instant (voir « Caractéristiques techniques »).

Si la puissance nominale est uniquement indiquée en Ampère, multipliez cette valeur en Ampère par le facteur 230 pour obtenir la puissance en Watt.

Par exemple : $0,4 \text{ A} \times 230 = 92 \text{ Watt}$

N'oubliez pas que la batterie du véhicule se décharge lorsque ce dernier n'est pas utilisé.

MANIEMENT DEL'APPLICATION

Conditions :

- Le convertisseur de tension doit être allumé ou se trouver en mode « Sleep Mode » (mode d'économie d'énergie).
- Le convertisseur de tension doit être relié au module de commande à distance Bluetooth®.

Installation

1. Scannez le code QR. Vous êtes redirigé automatiquement. Téléchargez l'appli en allant sur Google Play/App Store.

Google Play



App Store



2. Installez l'appli sur votre smartphone.

Utilisation

1. Activez le cas échéant la fonction Bluetooth® sur votre smartphone.
2. Appuyez sur le symbole de l'appli et lancez-la.
3. Autorisez l'appli à accéder à votre localisation même si vous ne l'utilisez pas.
4. Autorisez la réception de notifications.

Informations relatives à l'utilisation :

- Sans perturbation pour cause de signaux extérieurs ou d'objets faisant écran, le smartphone peut recevoir le signal jusqu'à une distance de 10 mètres du module de commande à distance Bluetooth®. Si les 10 mètres sont dépassés ou si un obstacle est présent, la puissance du signal en est influencée.
- En cas de refus d'accès à votre localisation, le module de commande à distance Bluetooth® ne peut plus envoyer de notification à l'utilisateur en cas d'apparition d'un problème.
- Si les notifications sont désactivées, vous ne pouvez plus recevoir les messages correspondants.

Écran de démarrage

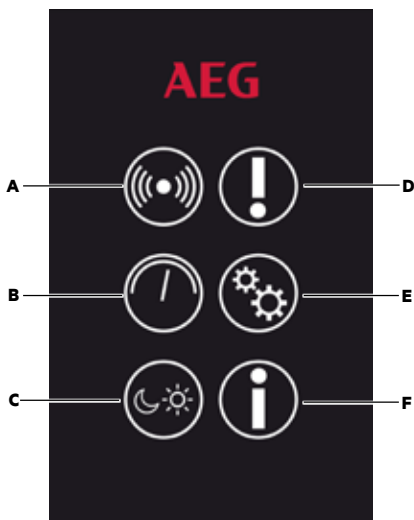

Fig. 1: Écran de démarrage

N°	Dénomination
A	Connexions
B	Données de performance
C	Mode opérationnel
D	Message d'état
E	Réglages
F	Informations

Connexions

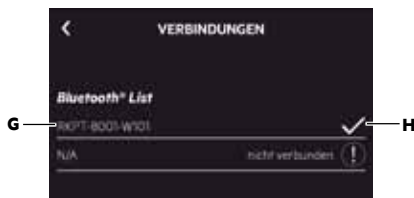

Fig. 2: Connexions

1. Appuyez sur l'icône « Connexions » [A]. Tous les appareils connectés sont affichés.
2. Sélectionnez le module de commande à distance Bluetooth® portant le nom « RKPT-8001-W101 » [G]. Le nom Bluetooth® peut être modifié au point « Réglages » [E].

3. Après demande, saisissez le mode de passe suivant : « 123456 ». Le mot de passe peut être modifié/réinitialisé au point « Réglages » [E].
4. Votre smartphone se connecte à présent au module de commande à distance Bluetooth®. Après connexion réussie, un crochet [H] apparaît.
5. Appuyez sur la flèche en haut à gauche pour revenir à l'écran de démarrage.

Données de performance



Fig. 3 : Données de performance

1. Appuyez sur l'icône « Données de performance » [B]. L'icône de la source électrique raccordée [J] est affichée en blanc.
2. Les données de performance actuelles sont affichées. Les valeurs en gris signifient que cette source est inactive et que les données de performance ne sont donc pas disponibles.
3. Appuyez sur la flèche en haut à gauche pour revenir à l'écran de démarrage.

Mode opérationnel

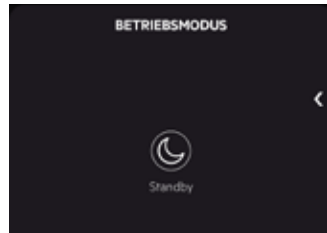

Fig. 4 : Mode opérationnel

1. Appuyez sur l'icône « Mode opérationnel » [C]. Le mode actuel réglé est affiché.
2. Appuyez sur l'icône pour modifier le mode.
3. Appuyez sur la flèche extérieure droite pour revenir à l'écran de démarrage.

Message d'état

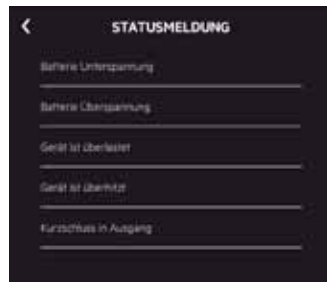

Fig. 5 : Message d'état

1. Appuyez sur l'icône « Message d'état » [D]. Toutes les fonctions de protection possibles sont listées.
2. En cas d'erreur, le symbole est affiché en rouge. La fonction de protection active est marquée en rouge.
3. Appuyez sur la flèche en haut à gauche pour revenir à l'écran de démarrage.

Réglages

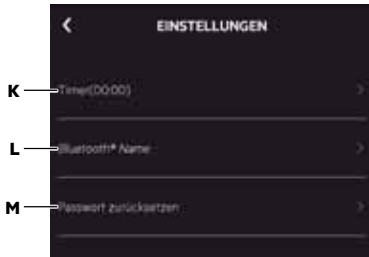









Fig. 6 : Réglages

1. Appuyez sur l'icône « Réglages » [D].
2. Définissez au point « Timer (00:00) » [K] une durée après laquelle le convertisseur de tension doit être éteint.
3. Modifiez le nom Bluetooth® [L] (en option). Le nom Bluetooth® à sortie d'usine est « RKPT-8001-W101 ».
4. Réinitialisez le mot de passe et entrez un nouveau mot de passe [M] (en option). Mémo-risez et notez le cas échéant votre nouveau mot de passe. Le mot de passe à sortie d'usine est « 123456 ».
5. Appuyez sur la flèche en haut à gauche pour revenir à l'écran de démarrage.

CODES 'AFFICHAGE

Code	Fonction	LED	Alarme	Description
AA	Autodiagnostic		-	Le convertisseur de tension effectue un autodiagnostic. L'affichage s'éteint peu après.
F1	Protection de sous-tension		x	La tension d'entrée passe sous 10,5 V \pm 0,3 V. Le convertisseur de tension stoppe l'inversion de puissance et l'appareil externe est éteint. Si la tension dépasse 12 V \pm 0,5 V, le convertisseur de tension revient en mode de fonctionnement normal. Si la tension d'entrée est inférieure à 9,5 \pm 0,3 V, le convertisseur de tension s'éteint. Appuyez sur la touche  pendant env. 3 secondes pour redémarrer le convertisseur de tension.
F2	Protection de sur-tension		x	La tension d'entrée dépasse 16 V \pm 0,3 V. Le convertisseur de tension stoppe l'inversion de puissance et l'appareil externe est éteint. Si la tension passe sous 14 V \pm 0,5 V, le convertisseur de tension revient en mode de fonctionnement normal.
F3	Protection contre la surcharge		x	La charge connectée est supérieure à la puissance de sortie maximale (voir „Caractéristiques techniques”). Le convertisseur de tension stoppe l'inversion de puissance et l'appareil externe est éteint.
F4	Protection contre la surchauffe		x	La température du boîtier est supérieure à 60 °C, Si la température tombe en dessous de 45 °C, le convertisseur de tension reprend son fonctionnement normal.
F5	Protection contre les courts-circuits		x	L'appareil raccordé a provoqué un court-circuit.

DÉTECTION DES ERREURS

Dans l'un des cas listés, débranchez les appareils externes du convertisseur de tension et débranchez le convertisseur de tension de l'alimentation électrique.

Erreur/Problème	Cause possible	Assistance
L'appareil ne fonctionne pas.	Tension de batterie inférieure à 9,5 V.	Remplacez ou rechargez la batterie.
	Le besoin énergétique de l'appareil raccordé est trop élevé.	Retirer l'appareil externe. Le besoin maximal en énergie ne doit pas dépasser la puissance nominale du convertisseur de tension.
	Le fonctionnement de l'appareil a été interrompu par l'un des systèmes de protection.	Voir « Caractéristiques techniques ».
Le voyant LED « Erreur » [25] s'allume en rouge.	La température du boîtier est supérieure à 60 °C.	<ul style="list-style-type: none"> • Vérifiez que le convertisseur de tension est bien en train de refroidir et que les fentes d'aération sont libres d'accès. • Laissez refroidir l'appareil et assurez une ventilation suffisante.
	La tension d'entrée est trop haute: Protection contre la surtension.	Vérifiez la tension d'entrée.
	La tension d'entrée est trop faible; Protection contre la sous-tension.	Vérifiez la connexion et chargez la batterie.
	La puissance nominale dépasse la puissance nominale totale maximale ; Protection contre la surcharge.	Utilisez des appareils dont la puissance nominale ne dépasse pas la puissance de sortie du convertisseur de tension (voir « Caractéristiques techniques »).
	Court-circuit dans l'appareil.	Vérifiez les appareils connectés. N'utilisez plus les appareils concernés.

NETTOYAGE, ENTRETIEN ET MAINTENANCE

L'appareil ne nécessite aucun entretien.

Avertissement!

Débranchez les appareils électriques toujours du courant électrique avant de réaliser les travaux d'entretien, etc.

- Enroulez correctement le câble lorsque vous rangez l'appareil. Cela permet d'éviter des dommages par erreur du câble et de l'appareil.
- Nettoyez le produit avec un chiffon doux et sec.
- Stocker l'appareil dans un endroit propre et sec.

Attention !

Faites toujours remplacer le connecteur ou le câble de connexion par du personnel technique qualifié. De cette manière, vous assurerez et préserverez la sécurité de l'appareil.

Ne plus utiliser un produit endommagé (p.ex. câble usé, boîtier brisé). Veuillez consulter le magasin ou es techniciens qualifiés en cas d'endommagements, réparations ou autres problèmes.

Remplacer le fusible d'entrée 230 V (AC)

Uniquement valable pour SW 1500 W, SW 2000 W, SW 3000 W

1. Dévissez et extrayez le support du fusible en tube de verre [7] à l'aide d'un tournevis cruciforme.
2. Remplacez le fusible défectueux par un fusible neuf (voir « Caractéristiques techniques »).
3. Revissez le fusible dans le convertisseur de tension.

Service

Si après avoir lu soigneusement le présent mode d'emploi vous avez encore des questions concernant la mise en service ou l'utilisation ou si un problème venait à se produire contre toute attente, veuillez prendre contact avec un commerce spécialisé.

Mise au rebut

L'emballage est composé de matériaux respectueux de l'environnement que vous pourrez éliminer dans les points de recyclages locaux prévus à cet effet.



Ne jetez pas les appareils électriques avec vos déchets ménagers !

Conformément à la directive européenne 2012/19/EC relative aux appareils électriques et électroniques usagés et à sa transposition dans le droit national, vous devez effectuer le tri sélectif des appareils et les apporter dans des points de collecte spécialisés qui assureront leur recyclage dans le respect de l'environnement. Pour connaître les lieux où vous pouvez déposer vos anciens appareils électriques pour leur mise au rebut, adressez-vous à votre mairie ou à votre administration locale.

Déclaration de conformité :

MTS MarkenTechnikService GmbH & Co. KG déclare par la présente que le type d'installation radio 10287 (Module de commande à distance Bluetooth) correspond à la directive 2014/53/UE. Le texte complet de la déclaration de conformité UE est disponible à l'adresse Internet suivante : <http://iuqr.de/10287>

Les images peuvent différer légèrement du produit. Nous nous réservons le droit d'y apporter des modifications dans l'intérêt du progrès technique. Décoration non comprise.

La marque verbale Bluetooth® et les logos sont des marques déposées étant la propriété de Bluetooth SIG, Inc. L'utilisation de ces marques par MTS MarkenTechnikService GmbH & Co. KG s'effectue sous licence. D'autres marques et noms de marques sont la propriété des ayants droit respectifs.

SOMMARIO

Introduzione.....	67
Fornitura.....	68
Uso conforme.....	68
Fonti di energia elettrica collegabili.....	69
Dispositivi collegabili.....	69
Luoghi d'installazione previsti.....	69
Sicurezza.....	70
Dati tecnici.....	73
Panoramica del prodotto.....	74
SW 600 W, SW 1000 W.....	74
SW 1500 W, SW 2000 W, SW 3000 W.....	74
Accessori.....	74
Pannello di controllo sul trasformatore di tensione /modulo di controllo remoto.....	75
Modulo di controllo remoto.....	75
Montaggio e collegamento.....	75
Preparazione.....	75
Montaggio.....	76
Collegamento a generatore di tensione da 12 V.....	76
Collegamento a generatore di tensione 230 V (circuito di priorità).....	76
Collegare un generatore di tensione 230 V (circuito di priorità) ad un caravan/camper.....	77
Collegamento con il modulo di controllo remoto Bluetooth®.....	77
Funzionamento.....	78
Accendere il trasformatore di tensione.....	78
Accendere il trasformatore di tensione attraverso il modulo di controllo remoto Bluetooth®.....	78
“Sleep-Mode” (funzione di risparmio energetico).....	78
Spegner il trasformatore di tensione.....	78
Cambia visualizzazione.....	78
Collegare apparecchi esterni/carichi al trasformatore di tensione.....	79

Funzionamento tramite app	79
Installazione	79
Utilizzo	79
Schermata iniziale	80
Accoppiamenti	80
Dati sul rendimento	80
Modalità operativa81
Notifica sullo stato81
Impostazioni81
Codici di notifica	82
Ricerca guasti	83
Pulizia, manutenzione e riparazioni	84
Sostituire il fusibile Ingresso da 230 V (AC)	84
Assistenza	84
Smaltimento	84
Dichiarazione di conformità:	84

INTRODUZIONE

Spiegazione dei simboli e dei termini di avvertenza utilizzati in queste istruzioni per l'uso e/o sul dispositivo:

 Osservare le presenti istruzioni per l'uso utilizzando dell'apparecchio.



Pericolo di morte e di incidente per i bambini!



Osservare le avvertenze e indicazioni in materia di sicurezza!



Rischio di folgorazione!



Alloggiamento isolato (classe di isolamento I)



Utilizzare l'apparecchio esclusivamente in ambienti non soggetti ad agenti atmosferici!



Smaltire materiale d'imballaggio e dispositivo nel rispetto dell'ambiente!



Pericolo! Imminente pericolo di morte o di lesioni molto gravi.



Avvertenza! Gravi lesioni, possibile pericolo di morte.



Cautela! Lesioni di lieve o media entità.

Attenzione! Pericolo di danni alle cose.

Nota:

In questo manuale d'istruzione, si usa anche il termine apparecchio per indicare il convertitore di tensione.

Queste istruzioni per l'uso valgono per i seguenti prodotti:

- Trasformatore di tensione 600 W (Art. N° 10059:AEG)
- Trasformatore di tensione 1000 W (Art. N° 10061:AEG)
- Trasformatore di tensione 1500 W (Art. N° 10062:AEG)
- Trasformatore di tensione 2000 W (Art. N° 10063:AEG)
- Trasformatore di tensione 3000 W (Art. N° 10064:AEG)

Fornitura

Controllare la fornitura subito dopo averla aperta. Controllare se il dispositivo o i componenti sono danneggiati. Non utilizzare il dispositivo o componenti guasti.

Modello	SW 600 W	SW 1000 W	SW 1500 W	SW 2000 W	SW 3000 W
1x Trasformatore di tensione	x	x	x	x	x
2 cavi con capicorda	x	x	x	x	x
1 cavo di messa a terra con morsetto	x	x	x	x	x
1 cavo di collegamento per modulo di controllo remoto	x	x	x	x	x
1 modulo di controllo remoto	x	x	-	-	-
1 modulo di controllo remoto Bluetooth®	¹	¹	x	x	x
1 cavo di prolunga da 230 V	-	-	x	x	x
1 cavo di collegamento da 230V per apparecchi a freddo (circuito di priorità)	-	-	x	x	x
1 manuale di istruzioni per l'uso	x	x	x	x	x

¹ disponibile come accessorio.

Trasmettere tutta la documentazione anche agli altri utenti!

Uso conforme

Il convertitore di tensione è destinato alla trasformazione della tensione continua di 12 V in:

- Tensione AC sinusoidale pura 230 V/50 Hz
- Tensione continua da 5 V/max. 2,1 A (2.0 USB)

Il trasformatore di tensione è destinato alla sola installazione fissa (vedi "Luoghi di installazione previsti").

Il trasformatore di tensione può venire controllato opzionalmente in due modi:

Modello	SW 600 W	SW 1000 W	SW 1500 W	SW 2000 W	SW 3000 W
Modulo di controllo remoto collegato via cavo	x	x	-	-	-
Modulo di controllo remoto collegato via cavo con ricevitore Bluetooth® integrato per controllare attraverso un'app nello smartphone.	¹	¹	x	x	x

¹ disponibile come accessorio.

Questo prodotto non è concepito per essere usato da persone (compresi bambini) con limitate capacità fisiche, sensoriali o mentali o senza sufficiente esperienza e/o che non hanno le nozioni necessarie. Tenerlo lontano dalla portata dei bambini.

Il prodotto non è destinato all'uso commerciale.

Ogni altro uso o modifica del dispositivo è considerato improprio e può causare pericoli. Il produttore è esonerato da qualunque responsabilità per danni derivanti da un uso improprio del dispositivo.

Fonti di energia elettrica collegabili

Avvertenza:

Non è consentito e non è conforme all'uso previsto il collegamento a generatori di tensione con una tensione di uscita diversa e una capacità inferiore.

Il trasformatore di tensione è destinato al collegamento con i seguenti generatori di tensione:

Modello	SW 600 W	SW 1000 W	SW 1500 W	SW 2000 W	SW 3000 W
Tensione continua 12 V	x	x	x	x	x
Capacità della batteria consigliata Ah:	60	100	150	200	300
Rete elettrica da 230 V ²⁾	-	-	x	x	x

²⁾ **Principio del circuito di priorità:**

Il trasformatore di tensione può essere inoltre collegato ad una rete elettrica da 230 V. Non appena il trasformatore di tensione, in parallelo con l'alimentazione a 12 V, viene collegato a una rete elettrica da 230 V, i carichi collegati vengono automaticamente alimentati dal circuito prioritario tramite la fonte di energia elettrica da 230 V. Se il circuito prioritario è attivo, l'alimentazione da 12 V viene alleggerita.

Il trasformatore di tensione non è adatto come gruppo di continuità (UPS)!

Prese da 230 V nel caravan/camper

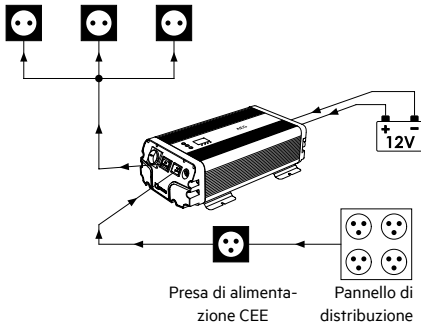

Dispositivi collegabili

Il trasformatore di tensione fornisce una pura tensione sinusoidale. Al fine di evitare danneggiamenti, verificare, prima dell'utilizzo, se il dispositivo terminale da azionare è idoneo.

La potenza nominale totale massima, compresa la corrente di avviamento dei dispositivi collegati, non deve superare la potenza di uscita del trasformatore di tensione (vedi "Dati tecnici").

Luoghi d'installazione previsti

Il trasformatore di tensione è destinato all'installazione in:

- Auto e camion
- Caravan
- Barche

Il trasformatore di tensione non è destinato ad essere posizionato:

- vicino a fonti di calore (riscaldamento, luce solare diretta), materiali infiammabili, un vano batteria o una batteria d'avviamento,
- in luoghi umidi o luoghi esposti a gocce e schizzi d'acqua,
- in ambienti in cui sussiste pericolo d'esplosione.

SICUREZZA

Indicazioni di sicurezza generali

Leggere tutte le indicazioni e le istruzioni di sicurezza. Omissioni nell'osservanza delle indicazioni di sicurezza e delle istruzioni possono provocare scosse elettriche, ustioni e/o gravi lesioni. Conservare per future consultazioni tutte le indicazioni di sicurezza e le istruzioni.

Si consiglia di allegare l'intera documentazione anche agli altri utenti che usufruiranno del prodotto o cederla agli utenti nuovi proprietari!

Attenzione!

Pericolo di vita e di incidenti per i bambini piccoli! Non lasciare mai il materiale d'imballaggio in mano a bambini senza la supervisione di un adulto. Non permettere ai bambini di giocare con i cavi - pericolo di strangolamento! Non permettere ai bambini di giocare con i componenti di montaggio e fissaggio poiché questi potrebbero venire ingeriti causando soffocamento.

Il produttore non è da considerarsi responsabile per danni causati da:

- Collegamento e/o funzionamento non corretto.

- Azioni violente esterne, danni al dispositivo e/o a suoi componenti dovuti ad azioni meccaniche o sovraccarico.
- Ogni tipo di modifica del dispositivo.
- Utilizzo del dispositivo per scopi diversi da quelli descritti in questo manuale d'uso.
- Danni conseguenti a un utilizzo non conforme alla destinazione d'uso e/o a batterie difettose.
- Umidità e/o aerazione insufficiente.
- Apertura non autorizzata del dispositivo.

Che porta al decadimento della garanzia.

Pericolo di morte!

- Tenere il modulo di controllo remoto Bluetooth® ad almeno 20 cm da pacemaker ed altri apparecchi medici. Le onde radio possono interferire con il funzionamento di pacemaker ed altri dispositivi medici.

Pericolo d'incendio e di folgorazione!

- Tenete il dispositivo lontano da pioggia ed umidità. L'acqua introdotta negli apparecchi elettronici costituisce un pericolo di morte per folgorazione.
- Assicuratevi che tutte le prese e i cavi di rete siano privi di umidità. Non accendete mai il dispositivo con mani umide o bagnate.

- Utilizzate il dispositivo solo se il cavo di rete e la cassa sono privi di lesioni.
- Assicuratevi sempre che il cavo di corrente sia sicuro.
- Non utilizzate un cavo di rete per trasportare o tirate il dispositivo. I cavi di rete danneggiati costituiscono un pericolo di morte per folgorazione.
- Tirate sempre dalla presa, non dal cavo di rete, per scollegare il dispositivo dalla fonte di tensione.
- Se il cavo venisse instradato attraverso muri con spigoli vivi, per esempio muri di metallo, utilizzate dei tubi cavi o tubature per evitare il danneggiamento del cavo.
- Non fate passare mai il cavo principale da 230 V insieme ai cavi di corrente continua da 12 V DC nello stesso tubo (una tubatura).
- Posizionate il cavo di rete in modo tale che non si possa inciampare su di esso e danneggiarlo. Non posizionate il cavo vicino a materiali conduttivi.
- Non piegate il cavo e proteggetelo da eventuali lesioni.
- I cavi danneggiati devono essere sostituiti immediatamente.
- Evitate corti circuiti e ponti elettrici spine di contatto protette o con corpi estranei tra le entrate e le uscite del trasformatore di tensione. Utilizzate solo spine di contatto protette o connettori a spada per il collegamento di apparecchi elettrici alle prese di uscita. Anche se il fusibile incorporato dovesse saltare, alcune parti del dispositivo rimangono sotto carica.
- Verificate che il dispositivo venga sempre utilizzato in un luogo sicuro.
- Scegliete accuratamente il luogo in cui collocare il dispositivo.
- I lavori di manutenzione devono essere eseguiti da un elettricista qualificato.
- Non mettete in funzione il dispositivo se risulta danneggiato. Non esponete il dispositivo, a temperature estreme, a forti vibrazioni, a sforzi meccanici elevati, ad esposizione solare diretta, all'umidità. In caso contrario, si rischia un danneggiamento del dispositivo.
- Notate che i danneggiamenti a causa di un utilizzo non conforme, inosservanza delle istruzioni per l'uso o intromissione da parte di persone non autorizzate, sono al di fuori della garanzia.
- Non separate mai il dispositivo. Attraverso le riparazioni non conformi possono incorrere pericoli rilevanti per l'utilizzatore.
- Fate eseguire le riparazioni solo da specialisti.



Pericolo di lesioni!



- Tenere il cavo del dispositivo lontano dallo sterzo, dal cambio e dai pedali di accelerazione e freno. Porre l'apparecchio in modo tale che non si impedisca l'uso del veicolo.
- Non inserire oggetti all'interno delle feritoie di ventilazione.
- Prestare attenzione anche alle istruzioni d'uso degli apparecchi collegati.



Pericolo di danneggiamento!

- I dispositivi Bluetooth® operano tramite segnali radio ad onda corta. Essi possono interferire con il funzionamento di altri apparecchi elettronici e medici.

DATI TECNICI

Modello	600 W	1000 W	1500 W	2000 W	3000 W
Numero articolo	10059:AEG	10061:AEG	10062:AEG	10063:AEG	10064:AEG
Tensione nominale d'ingresso	12 V (11 V 15 V) 				
Potenza di uscita	600 W	1000 W	1500 W	2000 W	3000 W
Potenza di uscita alla cresta	1200 W (per 0,1 sec.)	2000 W (per 0,1 sec.)	3000 W (per 0,1 sec.)	2400 W (per 0,1 sec.)	6000 W (per 0,1 sec.)
Tensione in uscita	230 V $\pm 10\%$				
Livello di efficacia	$\geq 85\%$				
Frequenza in uscita	50 Hz ± 1 Hz				
Uscita USB	5 V  / 2,1 A				
Classe di isolamento	I				
Fusibile Ingresso a 230 V (CA)	-	-	Tipo: Fusibile cilindrico in vetro 6,3 x 32 mm Valore: F 10 A L 250 V	Tipo: Fusibile cilindrico in vetro 6,3 x 32 mm Valore: F 10 A L 250 V	Tipo: Fusibile cilindrico in vetro 6,3 x 32 mm Valore: F 10 A L 250 V
Fusibile (integrato nell'alloggiamento)	35 A (2 pezzi)	30 A (4 pezzi)	35 A (5 pezzi)	35 A (7 pezzi)	35 A (10 pezzi)
Temperatura ambientale	5°C - 35°C				
Protezione da sottotensione	10,5 V $\pm 0,3$ V (Disinnesto a 9,5 V $\pm 0,3$ V)				
Protezione da sovratensione	16 V $\pm 0,3$ V (Disinnesto)				
Protezione da sovraccarico	650 W - 750 W	1050 W - 1200 W	1550 W - 1700 W	2050 W - 2250 W	3050 W - 3300 W
Protezione da surriscaldamento	> 60 °C				
Dimensioni di fissaggio	Lunghezza: 326 mm Larghezza: 210 mm Altezza: 101 mm	Lunghezza: 391 mm Larghezza: 210 mm Altezza: 101 mm	Lunghezza: 413 mm Larghezza: 270 mm Altezza: 139 mm	Lunghezza: 515 mm Larghezza: 270 mm Altezza: 139 mm	Lunghezza: 515 mm Larghezza: 270 mm Altezza: 139 mm
Peso:	2900 g	4015 g	6980 g	9115 g	9840 g
Versione Bluetooth® (modulo di controllo remoto)	-	-	4.0 (modulo di controllo remoto)		

PANORAMICA DEL PRODOTTO

SW 600 W, SW 1000 W

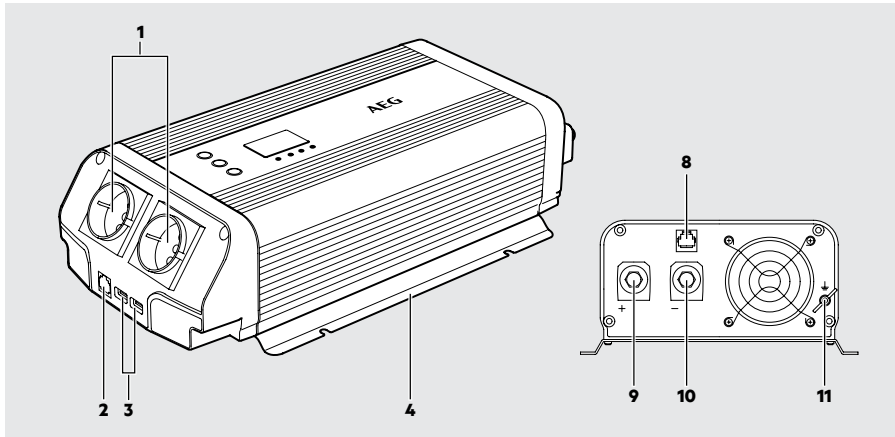

SW 1500 W, SW 2000 W, SW 3000 W

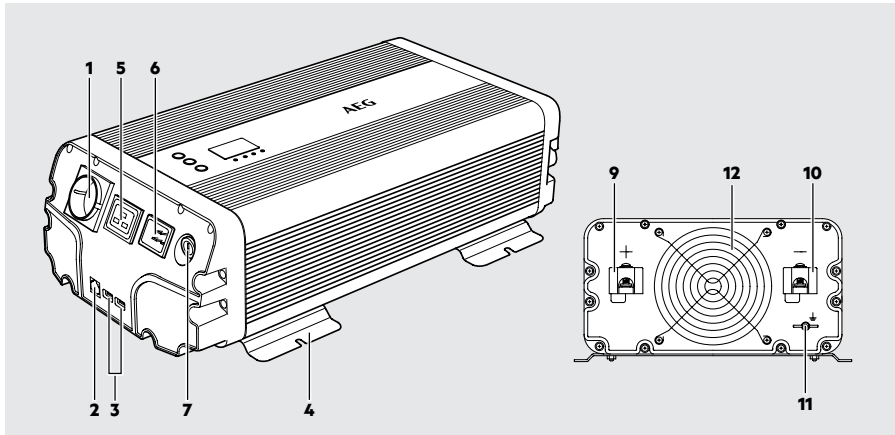

Accessori

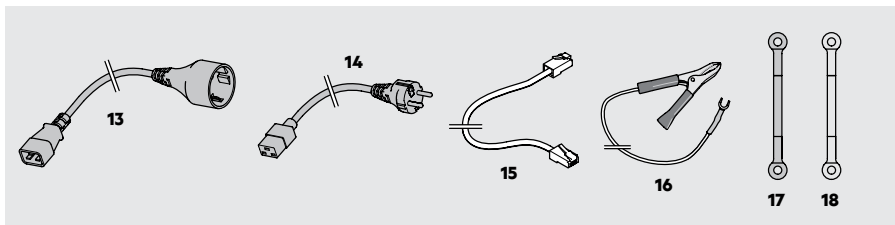

Pannello di controllo sul trasformatore di tensione / modulo di controllo remoto

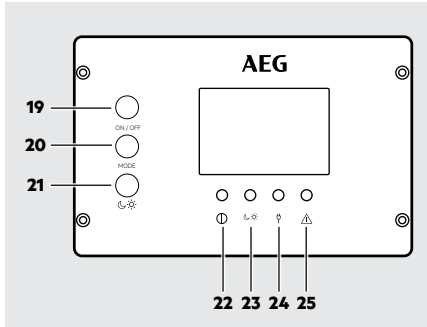

Modulo di controllo remoto

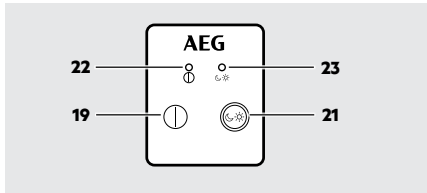

N°	Denominazione
1	Uscita (AC) 230 V
2	Porta di collegamento (RC1) per dati in caso di utilizzo del modulo di controllo remoto Bluetooth®
3	Porta USB
4	Guida di montaggio
5	Uscita da 230 V per cavo di prolunga (AC)
6	Ingresso da 230 V (AC) per circuito prioritario
7	Fusibile
8	Porta di collegamento per cavo dati (modulo di controllo remoto)
9	Connettore rosso (+) con vite di raccordo
10	Connettore nero (-) con vite di raccordo
11	Collegamento di messa a terra
12	Protezione della ventola
13	Cavo di prolunga da 230 V

N°	Denominazione
14	Cavo di collegamento da 230V per apparecchi a freddo per circuito di priorità
15	Cavo di collegamento per modulo di controllo remoto
16	Cavo di messa a terra con morsetto
17	Cavo collegamento polo (-) con capicorda (nero)
18	Cavo collegamento polo (+) con capicorda (rosso)
19	Tasto Power
20	Tasto MODE
21	Tasto "Sleep-Mode" (Modalità risparmio energetico)
22	LED Power verde
23	LED verde "Sleep-Mode" (Modalità risparmio energetico)
24	LED arancione Circuito prioritario
25	LED rosso Errore

MONTAGGIO E COLLEGAMENTO

Preparazione

- Prima di collegare il trasformatore di tensione, è necessario controllare i collegamenti alla batteria del veicolo. Nel caso in cui il polo "+" sia collegato ad un componente metallico del veicolo, non è possibile utilizzare il trasformatore di tensione con un veicolo di questo genere.
- Per il collegamento all'alimentazione a corrente continua 12 V (ad es. batteria del veicolo) utilizzare esclusivamente il cavo con capicorda fornito. Se il cavo fornito dovesse essere troppo corto, possono essere utilizzati anche cavi di rame isolati acquistati in un negozio specializzato.
- Mantenere la lunghezza del cavo più corta possibile. Il diametro (del cavo) adatto deve essere scelto in base alla lunghezza del cavo tra il trasformatore di tensione e la fonte di energia. Se non dovesse essere chiaro, rivolgersi ad un rivenditore specializzato.

Montaggio

Montare il trasformatore di tensione con le viti adatte (non contenute nella fornitura):

- In una posizione stabile e piana.
- Su una superficie pulita, asciutta e non infiammabile.
- In un luogo ben ventilato.
- Le aperture di ventilazione non devono essere coperte.
- Attorno al trasformatore di tensione deve esserci una distanza minima di 25 cm.

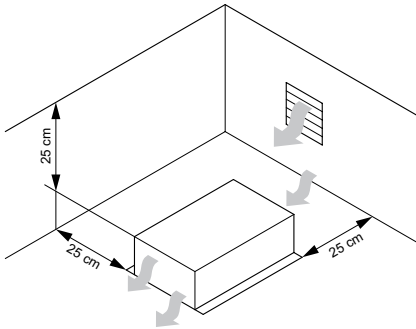

Prestare attenzione affinché vi sia un volume d'aria sufficiente, necessario per un raffreddamento del dispositivo ed un controllo della ventola ottimali.

Collegamento a generatore di tensione da 12 V

⚠ Cautela!

Per il collegamento dei cavi all'impianto elettrico del vostro veicolo è fondamentale rivolgersi a un elettricista qualificato. I veicoli moderni dispongono di sofisticati componenti elettrici. Per chi non è esperto, lavorare con tali collegamenti può risultare pericoloso. Un collegamento sbagliato può provocare danni al veicolo e mettere in pericolo voi e altre persone.

⚠ Avvertenza! Pericolo di corto circuito!

Far sempre attenzione alla giusta polarità. Evitare di cortocircuitare i poli della batteria.

1. Svitare le viti di raccordo rosse e nere [9, 10] sul retro del dispositivo.

2. Posizionare il cavo rosso con capicorda [18] sul connettore rosso [9] e serrarlo con la vite di raccordo rossa.
3. Posizionare il cavo nero con capicorda [17] sul connettore nero [10] e serrarlo nuovamente con la vite di raccordo nera.
4. Collegare il cavo collegamento polo con capicorda, rosso, [18] al polo positivo della batteria (contrassegnato con "P" oppure "+").
5. Collegare il cavo collegamento polo con capicorda, nero, [17] al polo negativo della batteria (contrassegnato con "N" oppure "-").

⚠ Avvertenza!

Se non avviene il collegamento di messa a terra, sussiste il rischio di folgorazione in caso di trasformatore di tensione difettoso.

6. Collegare la messa a terra [11] tramite il cavo di messa a terra [16] al sistema di messa a terra disponibile (ad es. carrozzeria del veicolo o, in caso di collegamento fisso, a un collettore di terra o ad un picchetto di terra).

Collegamento a generatore di tensione 230 V (circuito di priorità)

Valido solo per SW 1500 W, SW 2000 W, SW 3000 W

Premessa:

Il trasformatore di tensione deve essere collegato ad un generatore di tensione da 12 V.

Attenzione!

Perdita dati in caso di interruzione dell'alimentazione. La commutazione delle fonti di energia elettrica richiede circa 100 ms. Non collegare dispositivi di elaborazione dati sotto questo aspetto.

1. Collegare la tensione di ingresso (AC) direttamente all'ingresso [6] del trasformatore di tensione.
2. Collegare l'uscita del trasformatore di tensione [5] all'impianto elettrico a 220 V del veicolo.

Collegare un generatore di tensione 230 V (circuiti di priorità) ad un caravan/camper

Valido solo per SW 1500 W, SW 2000 W, SW 3000 W

⚠ Pericolo!

I collegamenti devono essere eseguiti da un elettricista qualificato. Un collegamento sbagliato può portare le persone in situazioni di pericolo di morte e provocare danni al veicolo e ad altri dispositivi collegati. Potrebbe venir meno il diritto alla garanzia nei confronti del produttore.

Premessa:

- Prese di alimentazione CEE sul caravan
- spina CEE blu da collegare al pannello di distribuzione
- distanza massima di 20m dal pannello di distribuzione (corrisponde ad una lunghezza massima del cavo di 25 m)

Situazione in uscita:

Le prese da 230 V in caravan/camper vengono alimentate attraverso le prese di alimentazione CEE sul caravan.

1. Staccare tutti i carichi dalle prese da 230 V nel caravan/camper.
2. Staccare tutte le prese di alimentazione CEE dalla rete elettrica.
3. Scoprire il cavo diretto dalla presa di alimentazione CEE alle prese da 230 V del caravan / camper nel punto di collegamento desiderato. Porre attenzione alle indicazioni alla voce "montaggio" per il collocamento del trasformatore di tensione.
4. Staccare il collegamento a cavo presente tra le prese di alimentazione CEE e le prese da 230 V nel caravan/camper.

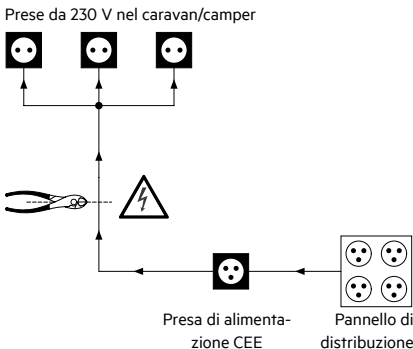

5. Installare all'estremità del cavo aperta (proveniente dal connettore di alimentazione CEE) la presa di collegamento adatta per apparecchi a freddo.
6. Installare all'estremità del cavo aperta (proveniente dalla presa da 230 V del caravan/camper) il connettore adatto per apparecchi a freddo.
7. Collegare i collegamenti montati all'ingresso da 230 V [6] e all'uscita 230 V [5] sul trasformatore di tensione.

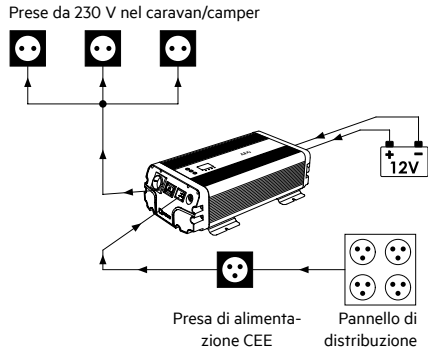

Collegamento con il modulo di controllo remoto Bluetooth®



⚠ Cautela! Pericolo di danneggiamento!

Valido solamente per SW 600 W o SW 1000 W





Se si è acquistato il modulo di controllo remoto Bluetooth® come accessorio, collegare il cavo di collegamento [15] alla presa [2] sulla parte anteriore del convertitore di tensione. La connessione tramite la presa sul retro [8] potrebbe danneggiare il dispositivo o il modulo di controllo remoto.

1. Inserire una spina del cavo di collegamento [15] nella presa di collegamento [2] sul convertitore di tensione.
2. Inserire l'altra estremità del cavo di collegamento [15] nella porta sul retro del modulo di controllo remoto. Il trasformatore di tensione può essere controllato attraverso il modulo di controllo remoto.

FUNZIONAMENTO

Modalità	Significato
	<p>“Sleep-Mode” (funzione di risparmio energetico)</p> <ul style="list-style-type: none"> L'uscita da 230 V viene alimentata solamente quando il trasformatore di tensione viene collegato alla rete da 230V (vedi “circuito di priorità”). Le uscite USB continuano ad essere alimentate dalla corrente. Il trasformatore di tensione può essere controllato via app (in collegamento con il modulo di controllo remoto Bluetooth®).
	L'uscita da 230 V e le uscite USB vengono permanentemente alimentate dalla corrente.



Accendere il trasformatore di tensione

1. Premere il tasto-[19] per ca. 3 secondi per accendere il trasformatore di tensione. Il trasformatore di tensione si trova ora in “Sleep-Mode” (funzione di risparmio energetico). I LED verdi  e  [22, 23] sul trasformatore di tensione e sul modulo di controllo remoto si illuminano.
2. Premere il tasto-[21] per terminare il “Sleep-Mode” (funzione di risparmio energetico). Il LED verde [23] si spegne. Il trasformatore di tensione è pronto all'uso.

Sul display viene mostrata la potenza di uscita in volt estratta al momento. Attraverso il tasto MODE [20] è possibile cambiare visualizzazione.

Il display si spegne dopo 60 secondi. Premere il tasto MODE [20] per riattivare il display.



Accendere il trasformatore di tensione attraverso il modulo di controllo remoto Bluetooth®

1. Assicurarsi che il modulo di controllo remoto sia collegato.
2. Premere il tasto-[19] sul modulo di controllo remoto per ca. 3 secondi per accendere il trasformatore di tensione. Il trasformatore di tensione è pronto all'uso. Il LED verde  [22] si illumina.

Sul display viene mostrata la potenza di uscita in volt estratta al momento. Attraverso il tasto MODE [20] è possibile cambiare visualizzazione (vedi “Cambia visualizzazione”).

Il display si spegne dopo 60 sec. Premere il tasto MODE [20] per riattivare il display.

“Sleep-Mode” (funzione di risparmio energetico)

1. Premere il tasto-[21] per attivare il “Sleep-Mode” (funzione di risparmio energetico).
2. Premere il tasto-[21] per terminare il “Sleep-Mode” (funzione di risparmio energetico).

Spegnere il trasformatore di tensione

Per spegnere il trasformatore di tensione premere il tasto-[19] per ca. 3 secondi. Il trasformatore di tensione si spegne e così tutti gli indicatori.

Cambia visualizzazione

Se si preme il pulsante MODE [20] durante il funzionamento del trasformatore di tensione, il display a LED cambierà la visualizzazione da watt, a volt e codice di errore. Se non è presente alcun errore, si visualizza “AA”.

Collegare apparecchi esterni/carichi al trasformatore di tensione

Avvertenza!

Alcuni dispositivi esterni, in particolare radio e/o altri dispositivi audio e ricaricabili, possono danneggiare il trasformatore di tensione e/o il dispositivo collegato.

Assicurarsi presso il produttore che il proprio dispositivo sia adatto all'uso con un trasformatore di tensione sinusoidale.

Attenzione!

- Utilizzare solo dispositivi esterni dotati di spine con messa a terra oppure di connettori ad innesto europei.
 - L'uscita USB sul trasformatore di tensione non è destinata alla trasmissione dei dati. Non collegare memory stick, lettori MP3 o dispositivi di archiviazione dati esterni simili.
1. Collegare il dispositivo esterno attraverso il connettore all'uscita da 230 V [1] e/o collegare il dispositivo USB esterno all'uscita USB [3].
 2. Accendere il trasformatore di tensione.
 3. Accendere ora i dispositivi (esterni) collegati al trasformatore di tensione.

Avvertenza:

- Se la temperatura dell'alloggiamento supera i 60°C ±5°C, la ventola incorporata si accenderà per evitare il surriscaldamento del trasformatore di tensione.
- Possono essere usate contemporaneamente tutte le uscite. La potenza nominale totale massima per tutti i dispositivi esterni non deve superare la potenza di uscita (vedi "Dati tecnici").

La potenza nominale viene indicata sulla targhetta del dispositivo esterno. Le apparecchiature esterne, come motori elettrici, trapani, seghe elettriche, frigoriferi ed impianti musicali, solitamente hanno all'avviamento una potenza nominale superiore rispetto a quella indicata sulla targhetta. Il trasformatore di tensione può quindi erogare per breve tempo un picco di potenza in uscita (vedi "Dati tecnici").

Se la capacità nominale viene indicata solo in Amper, moltiplicare il valore in ampere per un fattore di 230 per ottenere la potenza in watt.

Ad esempio: 0,4 A x 230 = 92 Watt

Ricordare che la batteria del veicolo si scarica quando il veicolo non è in funzione.

FUNZIONAMENTO TRAMITE APP

Premessa:

- Il trasformatore di tensione deve essere acceso o trovarsi in "Sleep-Mode" (modalità di risparmio energetico).
- Il trasformatore di tensione deve essere collegato al modulo di controllo remoto Bluetooth®.

Installazione

1. Scansionare il codice QR. L'inoltro avverrà automaticamente. Scaricare l'applicazione su Google Play/App Store.

Google Play



App Store



2. Installare l'applicazione sul proprio smartphone.

Utilizzo

1. Attivare la funzione Bluetooth® sul proprio smartphone.
2. Toccare il simbolo della App ed eseguirla.
3. Concedere all'app l'accesso alla propria ubicazione anche quando l'app non viene utilizzata.
4. Consentire la ricezione di notifiche.

Avvertenze per l'utilizzo:

- In assenza di interferenze dovute a segnali esterni o oggetti schermo, lo smartphone può ricevere il segnale in un raggio d'azione fino a 10 metri di distanza dal modulo di controllo remoto Bluetooth®. Superando i 10 metri o in presenza di ostacoli la potenza del segnale verrà compromessa.
- Se si rifiuta l'accesso alla propria ubicazione, nel caso si manifesti un problema, il modulo di controllo remoto Bluetooth® non invierà alcuna notifica all'utente.
- Se si disattiva la funzione delle notifiche non è possibile ricevere alcuna notifica corrispondente.

Schermata iniziale

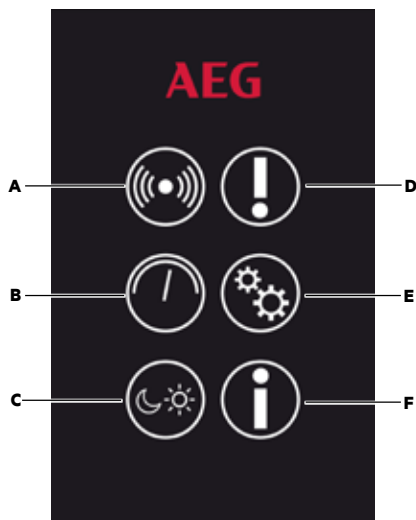

Fig. 1: Schermata iniziale

N°	Denominazione
A	Accoppiamenti
B	Dati sul rendimento
C	Modalità operativa
D	Notifica sullo stato
E	Impostazioni
F	Informazioni

Accoppiamenti

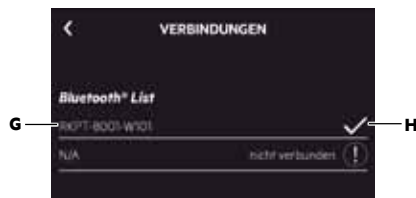

Fig. 2: Accoppiamenti

1. Toccare l'icona "Accoppiamenti" [A]. Vengono mostrati tutti i dispositivi accoppiati.
2. Selezionare il modulo di controllo remoto Bluetooth® con il nome "RKPT-8001-W101" [G]. È possibile cambiare il nome Bluetooth® alla voce "Impostazioni" [E].

3. Inserire la seguente password alla richiesta dell'immissione della password: "123456". È possibile modificare/ripristinare la password alla voce "Impostazioni" [E].
4. Lo smartphone si collega al modulo di controllo remoto Bluetooth®. Quando avviene l'accoppiamento appare un segno di spunta [H].
5. Toccare la freccia in alto a sinistra per tornare alla schermata principale.

Dati sul rendimento



Fig. 3: Dati sul rendimento

1. Tocca l'icona "Dati sul rendimento" [B]. L'icona del generatore di tensione collegato [J] viene visualizzata in bianco.
2. Vengono rappresentati gli attuali dati sul rendimento. Valori grigi indicano che la fonte non è attiva ed i dati sul rendimento non sono di conseguenza disponibili.
3. Toccare la freccia in alto a sinistra per tornare alla schermata principale.

Modalità operativa

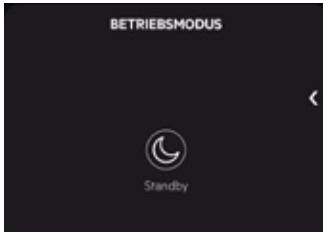

Fig. 4: Modalità operativa

1. Toccare l'icona "Modalità operativa" [C]. Viene visualizzata la modalità attualmente impostata.
2. Toccare l'icona per cambiare la modalità.
3. Toccare la freccia a destra all'esterno per tornare alla schermata principale.

Notifica sullo stato

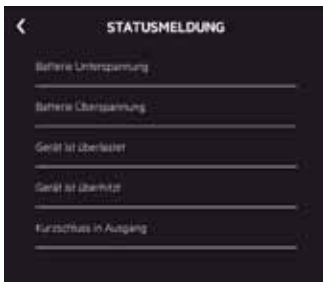

Fig. 5: Notifica sullo stato

1. Toccare l'icona "Notifica sullo stato" [D]. Vengono elencate tutte le possibili funzioni protettive.
2. Se vi è già un errore, il simbolo è rosso. La funzione protettiva attiva è contrassegnata in rosso.
3. Toccare la freccia in alto a sinistra per tornare alla schermata principale.

Impostazioni

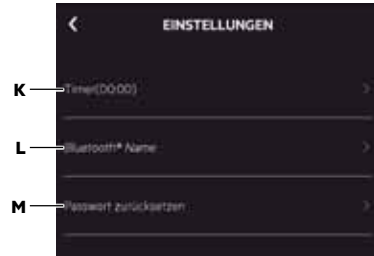









Fig. 6: Impostazioni

1. Toccare l'icona "Impostazioni" [C].
2. Stabilire alla voce "Timer (00:00) [K] una durata, indicante quando il trasformatore di tensione deve spegnersi.
3. Cambiare il nome del Bluetooth® [L] (opzionale). Il nome di fabbrica del Bluetooth® è "RKPT-8001-W101".
4. Ripristinare la password e reimpostarne una nuova [M] (opzionale). Tenere a mente ed eventualmente annotare la propria password. La password di fabbrica è "123456".
5. Toccare la freccia in alto a sinistra per tornare alla schermata principale.

CODICI DI NOTIFICA

Codice	Funzione	LED	Allarme	Descrizione
AA	Autodiagnosi		-	Il trasformatore di tensione esegue un autodiagnosi. L'indicatore si spegne dopo poco tempo.
F1	Protezione da sotto-tensione		x	La tensione di ingresso scende sotto i 10,5 V $\pm 0,3$ V. Il trasformatore di tensione arresta l'inversione di potenza e il dispositivo esterno viene spento. Quando la tensione supera i 12 V $\pm 0,5$ V, il trasformatore di tensione riprende il normale funzionamento. Se la tensione d'ingresso si trova sotto i 9,5 $\pm 0,3$ V, il trasformatore di tensione si spegne. Premere il tasto  [19] per ca. 3 sec. per riavviare il trasformatore di tensione.
F2	Protezione da sovra-tensione		x	Tensione d'ingresso supera i 16 V $\pm 0,3$ V. Il trasformatore di tensione arresta l'inversione di potenza e il dispositivo esterno viene spento. Quando la tensione ricade sotto i 14 V $\pm 0,5$ V, il trasformatore di tensione riprende il normale funzionamento.
F3	Protezione da sovraccarico		x	Il carico collegato è superiore alla potenza massima in uscita (vedere „Dati tecnici“). Il trasformatore di tensione arresta l'inversione di potenza e il dispositivo esterno viene spento.
F4	Protezione da surriscaldamento		x	La temperatura dell'alloggiamento è superiore a 60 °C, Se la temperatura scende sotto i 45 °C, il convertitore di tensione riprende il normale funzionamento.
F5	Protezione da corto circuito		x	Il dispositivo collegato ha causato un corto circuito.

RICERCA GUASTI

In uno dei casi elencati, scollegare i dispositivi esterni dal trasformatore di tensione e scollegare il trasformatore di tensione dall'alimentazione.

Guasto / problema	Possibile causa	Soluzione
Il dispositivo non funziona	Tensione batteria inferiore a 9,5 V.	Sostituire o caricare la batteria.
	Il fabbisogno energetico del dispositivo collegato è troppo alto.	Rimuovere il dispositivo esterno. Il fabbisogno energetico massimo non dovrebbe superare la potenza nominale del trasformatore di tensione.
	Il funzionamento del dispositivo è stato interrotto da un sistema di protezione.	Vedi "Caratteristiche tecniche".
Il LED "Errore" [25] si illumina di rosso.	La temperatura dell'alloggiamento è superiore a 60 °C.	<ul style="list-style-type: none"> Controllare se il trasformatore di tensione viene sufficientemente raffreddato e le fessure di aerazione sono libere. Lasciare raffreddare il dispositivo e assicurare un'aerazione sufficiente.
	La tensione d'ingresso è troppo alta; protezione da sovratensione.	Verificare la tensione d'ingresso.
	La tensione d'ingresso è troppo bassa; protezione da sottotensione.	Verificare il collegamento e caricare la batteria.
	La potenza nominale supera la potenza nominale totale massima; protezione da sovraccarico.	Utilizzare dispositivi la cui potenza nominale non supera la potenza di uscita del trasformatore di tensione (vedi "Dati tecnici").
	Cortocircuito nel dispositivo.	Verificare i dispositivi collegati. Non continuare ad utilizzare i dispositivi interessati.

PULIZIA, MANUTENZIONE E RIPARAZIONI

Il dispositivo non necessita di manutenzione.

Avviso!

Separate gli apparecchi elettrici sempre dalla corrente elettrica prima di intraprendere lavori di cura ecc.

- Avvolgere con cura i cavi del dispositivo prima di riporlo. Ciò aiuta a evitare danneggiamenti accidentali ai cavi del dispositivo.
- Pulire il prodotto con un panno morbido e asciutto.
- Conservare il dispositivo in un luogo pulito e asciutto.

Attenzione!

Far sostituire la spina o il cavo di collegamento solo da personale qualificato, in modo da mantenere integra la sicurezza del dispositivo. In caso di danneggiamenti, riparazioni o altri problemi, rivolgetevi al punto vendita o a personale qualificato.

Sostituire il fusibile Ingresso da 230 V (AC)

Valido solo per SW 1500 W, SW 2000 W, SW 3000 W

6. Svitare il supporto del fusibile in vetro [7] con un cacciavite a testa piatta.
7. Sostituire il fusibile difettoso con un nuovo fusibile (vedi "Dati tecnici").
8. Riavvitare il fusibile nel trasformatore di tensione.

Assistenza

Se, anche dopo aver letto queste istruzioni dovesse restare dubbi sulla messa in funzione o l'uso, o se si verificasse un problema inatteso, rivolgersi a un rivenditore specializzato.

Smaltimento

La confezione è composta da materiali a basso impatto ambientale, riciclabili negli appositi siti di raccolta.

 Non buttare i dispositivi elettrici nei rifiuti domestici!

Secondo la direttiva europea 2012/19/CE in materia di dispositivi elettrici ed elettronici usati e la relativa conversione in legge nazionale, le apparecchiature elettriche usate devono essere raccolte separatamente e portate a un impianto di riciclaggio ecologico. Per informazioni sullo smaltimento dei dispositivi elettrici usati rivolgersi all'amministrazione cittadina.

Dichiarazione di conformità:

Con il presente documento la MTS MarkenTechnikService GmbH & Co. KG dichiara che il tipo di impianto radio 10287 (modulo di controllo remoto Bluetooth) è conforme alla Direttiva 2014/53/UE. Il testo completo della Dichiarazione di conformità UE è disponibile al seguente indirizzo internet: <http://iuqr.de/10287>

Le illustrazioni possono differire leggermente dal prodotto. Il produttore si riserva il diritto di apportare modifiche funzionali al miglioramento tecnico. Decorazione non inclusa.

Il marchio denominativo Bluetooth® e i loghi sono marchi registrati della Bluetooth SIG, Inc. L'utilizzo di questi marchi da parte della MTS MarkenTechnikService GmbH & Co. KG avviene tramite licenza. Tutti i marchi e i nomi dei marchi sono di proprietà dei rispettivi titolari dei diritti di autore.

OBSAH

Úvod	87
Obsah dodávky	88
Použití ke stanovenému účelu	88
Připojitelné zdroje proudu	89
Připojitelné přístroje	89
Místa určená k vestavění	89
Bezpečnost	90
Technická data	93
Popis výrobku	94
SW 600 W, SW 1000 W	94
SW 1500 W, SW 2000 W, SW 3000 W	94
Příslušenství	94
Ovládací panel na měnič napětí / Bluetooth® modul dálkového ovládání	95
Modul dálkového ovládání	95
Montáž & Připojení	95
Příprava	95
Montáž	96
Připojení na zdroj napětí 12 V	96
Připojení na zdroj napětí 230 V (přednostní napájení ze sítě)	96
Připojení zdroje napětí 230 V (přednostní napájení ze sítě) v obytném přívěsu/obytném voze	97
Spojení s Bluetooth® modulem dálkového ovládání	97
Obsluha	98
Zapínání měniče napětí	98
Zapínání měniče napětí Bluetooth® modulem dálkového ovládání	98
„Sleep-Mode“ (energeticky úsporná funkce)	98
Vypínání měniče napětí	98
Změna zobrazení	98
Připojení externích přístrojů/spotřebičů na měnič napětí	99

Appobsluha	99
Instalace	99
Použití	99
Startovní obrazovka	100
Spojení	100
Výkonnostní data	100
Provozní režim	101
Zpráva o stavu	101
Nastavení	101
Kódy zobrazení	102
Hledání chyb	103
Čištění, ošetřování a údržba	104
Výměna pojistky na vstupu 230 V (AC)	104
Servis	104
Likvidace	104
Prohlášení o konformitě:	104

ÚVOD

Vysvětlení symbolů a signálních slov, použitých v tomto návodu k obsluze nebo na přístroji:



Při používání přístroje se řiďte tímto návodem k obsluze.



Nebezpečí ohrožení života a nehody pro děti!



Dbejte na výstražná a bezpečnostní upozornění!



Nebezpečí zásahu elektrickým proudem!



Těleso s ochrannou izolací (třída ochrany I)



Používejte přístroj jen v místech chráněných před povětrnostními vlivy!



Přístroj a obal odstraňujte do odpadu ekologicky!



Nebezpečí!

Přímé ohrožení života nebo hrozba nejtěžších zranění.



Výstraha!

Těžká zranění, pravděpodobně ohrožení života.



Pozor!

Lehká až středně těžká zranění.

Pozor!

Nebezpečí věcných škod.

Poznámka:

Měnič napětí je v tomto návodu nazýván také jako přístroj.

Tento návod k obsluze platí pro následující výrobky:

- Měnič napětí 600 W (artikl č. 10059: AEG)
- Měnič napětí 1000 W (artikl č. 10061: AEG)
- Měnič napětí 1500 W (artikl č. 10062: AEG)
- Měnič napětí 2000 W (artikl č. 10063: AEG)
- Měnič napětí 3000 W (artikl č. 10064: AEG)

Obsah dodávky

Po rozbalení okamžitě proveďte kontrolu kompletnosti dodávky. zkontrolujte, zda není poškozeno zařízení ani žádná z jeho součástí. neuvádějte vadné zařízení nebo jeho část do činnosti.

Model	SW 600 W	SW 1000 W	SW 1500 W	SW 2000 W	SW 3000 W
1x měnič napětí	x	x	x	x	x
2x kabel s oky	x	x	x	x	x
1x kabel uzemnění se svorkou	x	x	x	x	x
1x spojovací kabel pro modul dálkového ovládání	x	x	x	x	x
1x modul dálkového ovládání	x	x	-	-	-
1x Bluetooth® modul dálkového ovládání	†	†	x	x	x
1x prodlužovací kabel pro 230 V	-	-	x	x	x
1x připojovací kabel pro nezahřívající se spotřebiče na 230 V (přednostní napájení ze sítě)	-	-	x	x	x
1x návod k obsluze	x	x	x	x	x

† k dostání jako příslušenství.

Předávejte všechny podklady i jiným uživatelům!

Použití ke stanovenému účelu

Měnič napětí je určený pro měnění napětí 12 V stejnosměrného proudu:

- Čistě sinusové střídavé napětí 230 V/50 Hz
- na napětí 5 V/maximálně 2,1 A (2.0 USB)

Měnič napětí je určen jen k pevnému vestavění (viz „Urcená místa k vestavění“).

Měnič napětí lze podle volby ovládat dvěma způsoby:

Model	SW 600 W	SW 1000 W	SW 1500 W	SW 2000 W	SW 3000 W
Modul dálkového ovládání s kabelem	x	x	-	-	-
Modul dálkového ovládání s kabelem s vestavěným Bluetooth® přijímačem pro ovládání pomocí App na Vašem smartphonu.	†	†	x	x	x

† k dostání jako příslušenství.

Tento přístroj nesmí používat děti, osoby s omezenými duševními schopnostmi anebo osoby, které nemají schopnosti, zkušenosti anebo vědomosti o jeho používání. Děti musí zůstat pod dohledem, aby si s přístrojem nehrály.

Přístroj není určený pro podnikatelské účely.

Jiná použití nebo změny přístroje platí jako použití k jinému než ke stanovenému účelu a přinášejí sebou závažná nebezpečí. Výrobce neručí za škody způsobené jiným použitím než použitím ke stanovenému účelu.

Připojitelné zdroje proudu

Upozornění:

Připojení zdrojů napětí s jiným výstupním napětím a nízkou kapacitou není dovolené a neodpovídá určenému účelu použití.

Měnič napětí je určen k připojení na následující zdroje proudu:

Model	SW 600 W	SW 1000 W	SW 1500 W	SW 2000 W	SW 3000 W
Stejnoseměrné napětí 12 V doporučená kapacita baterie Ah:	x 60	x 100	x 150	x 200	x 300
Síť elektrického proudu 230 V ²⁾	-	-	x	x	x

²⁾ Princip přednostního napájení ze sítě:

Měnič napětí lze přednostně připojit na síť elektrického proudu s napětím 230 V. Jakmile se připojí měnič napětí, paralelně s napájením stejnosměrným proudem s napětím 12 V, ještě na síť proudu s napětím 230 V, pak jsou spotřebiče automaticky přednostně napájené ze zdroje proudu s napětím 230 V. Při aktivním přednostním napájením ze sítě, je napájení stejnosměrným proudem s napětím 12 V odlehčené.

Měnič napětí není vhodný k použití jako nepřerušitelné napájení proudem (USV)!

Zásuvky na 230 V v obytném přívěsu/obytném voze

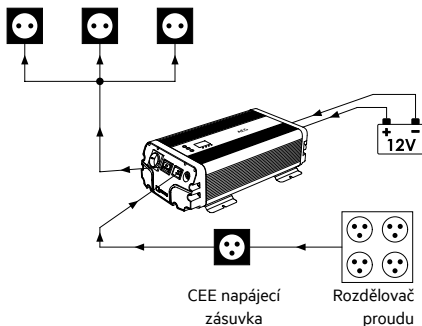

Připojitelné přístroje

Měnič napětí dodává čisté napětí sinusového průběhu. Pro zabránění škodám zkontrolujte před použitím resp. připojením, jestli je spotřebič k tomu vhodný.

Maximální celkový příkon, včetně nábohového proudu připojených spotřebičů, nesmí přesahovat výstupní výkon měniče napětí (viz „Technická data“).

Místa určená k vestavění

Měnič napětí je určen k instalaci v:

- osobních a nákladních autech
- obytných přívězech
- člunech

Měnič napětí není vhodný k umístění:

- vedle zdrojů tepla (topení, na přímém slunci), vznětlivých materiálů, přehrádky na baterie nebo vedle startovní baterie,
- na vlhkých místech nebo v místech s kapající anebo stříkající vodou,
- ve výbušném prostředí.

BEZPEČNOST

Všeobecné bezpečnostní pokyny

Přečtěte si bezpečnostní pokyny a pokyny pro použití, nedodržení bezpečnostních pokynů a pokynů pro použití může způsobit zásah elektrickým proudem, vznik požáru a/ nebo vážné ublížení na zdraví. Uschovejte si všechny bezpečnostní pokyny a pokyny pro použití kvůli další konzultaci.

Předávejte všechny podklady dalším uživatelům přístroje!

Výstraha!

Nebezpečí nehody a ohrožení života kojenců a dětí! Nikdy nenechávejte děti bez dozoru s obalovým materiálem. Hrozí nebezpečí zadušení. Nenechávejte děti si hrát s kabely - nebezpečí uškrcení! Nenechávejte děti si hrát se stavebními a montážními díly, mohou je spolknout a udusit se.

Výrobce neponese žádnou odpovědnost za škody způsobené:

- Nesprávným připojením a / nebo použitím.

- Působením vnější síly, poškozením zařízení a / nebo poškozením součástí zařízení mechanickým nárazem nebo zatížením.
- Jakoukoli změnou provedenou na zařízení.
- Použitím zařízení pro účely, které nejsou popsány v tomto návodu.
- Následným poškozením v důsledku neurčeného a / nebo nevhodného použití a / nebo vadných akumulátorů.
- Vlhkostí a / nebo nedostatečnou ventilací.
- Neautorizovaným otevřením zařízení.

Tyto příčiny mají za následek zrušení platnosti záruky.

Nebezpečí ohrožení života!

- Držte Bluetooth® modul dálkového ovládání v odstupu nejméně 20 cm od kardiostimulátorů a jiných lékařských přístrojů. Rádiové vlny mohou funkci kardiostimulátorů a jiných lékařských přístrojů negativně ovlivnit.

Nebezpečí požáru a zásahu elektrickým proudem!

- Chraňte přístroj před deštěm a vlhkostí. Voda vniklá do přístroje znamená ohrožení života zásahem elektrického proudu.

- Dbejte na to, aby nebyly zástrčka a přívodní kabel vlhké. Nepřipojujte přístroj nikdy vlhkýma nebo mokřýma rukama.
- Používejte přístroj jen s přívodním kabelem a tělesem v bezvadném stavu.
- Dbejte vždy na zajištění a pojištění kabelu.
- Nepoužívejte kabel na nošení nebo tahání přístroje. Poškozený kabel znamená ohrožení života zásahem elektrického proudu.
- Při rozpojování netahejte za kabel, vytahujte zástrčku.
- Jestliže musíte protáhnout kabel stěnami s ostrými hranami, například kovovými stěnami, používejte na vedení trubky.
- Neprotahujte a nepokládejte nikdy hlavní kabel s 230 V spolu s kabely stejnosměrného proudu 12 V DC v jedné trubce.
- Neumisťujte síťový kabel tak, aby jste mohli o něj zakopnout a poškodit ho.
- Nepokládejte kabely nikdy v blízkosti vodivých materiálů. Kabel neskládejte, nerolujte a chraňte ho před poškozením.
- Poškozené kabely se musí ihned vyměnit.
- Zabraňte zkratům a přemostění s cizími předměty mezi vstupem a výstupem z měniče napětí. Používejte pro připojení přístrojů na výstupní zdířky jen spojení s uzemňovacími kolíky nebo vidlicovou zástrčkou. Některé díly přístroje zůstávají pod proudem i po zapůsobení pojistky.
- Dbejte na používání přístroje jen na bezpečném místě.
- Místo pro přístroj volte pečlivě.
- Opravy přístroje musí provádět kvalifikovaný elektrikář.
- Poškozený přístroj neuvádějte do provozu. Nevystavujte přístroj: extrémním teplotám, silným vibracím, velkému mechanickému zatížení, přímému slunečnímu záření, nebo vlhkosti. V opačném případě hrozí poškození přístroje.
- Vezměte na vědomí, že se záruka nevztahuje na škody způsobené neodborným zacházením, nedbáním na pokyny uvedené v návodu k obsluze nebo zásahem osoby, která není autorizovaná pro opravy.
- Přístroj v žádném případě nerozebírejte. Neodborně provedené opravy mohou ohrozit uživatele.
- Opravy nechte provádět odborníkem.



 **Nebezpečí zranění!**

- Umisťujte kabel v dostatečné vzdálenosti od volantu, řadící páky a plynového i brzdového pedálu. Umisťujte přístroj tak, aby Vás neomezoval při obsluze Vašeho vozidla.
- Nestrkejte žádné předměty do větracích otvorů.
- Dbejte na pokyny v návodech k obsluze připojených přístrojů.

 **Nebezpečí poškození!**

- Bluetooth® přístroje pracují s krátkovlnnými rádiovými signály. Tyto signály mohou rušit provoz elektronických i lékařských přístrojů.

TECHNICKÁ DATA

Model	600 W	1000 W	1500 W	2000 W	3000 W
Číslo artiklu	10059: AEG	10061: AEG	10062: AEG	10063: AEG	10064: AEG
Jmenovité vstupní napětí	12 V (11 V - 15 V) 				
Výstupní výkon	600 W	1000 W	1500 W	2000 W	3000 W
Špičkový výstupní výkon	1200 W (0,1 vteřiny)	2000 W (0,1 vteřiny)	3000 W (0,1 vteřiny)	2400 W (0,1 vteřiny)	6000 W (0,1 vteřiny)
Výstupní napětí	230 V $\pm 10\%$				
Účinnost	$\geq 85\%$				
Výstupní frekvence	50 Hz ± 1 Hz				
Výstup USB	5 V  / 2,1 A				
Třída ochrany	I				
Pojistka Vstup 230 V (AC)	-	-	Typ: Pojistka ve skleněné trubič- ce 6,3 x 32 mm Hodnota: F 10 A L 250 V	Typ: Pojistka ve skleněné trubič- ce 6,3 x 32 mm Hodnota: F 10 A L 250 V	Typ: Pojistka ve skleněné trubič- ce 6,3 x 32 mm Hodnota: F 10 A L 250 V
Pojistka (vestavená v tělese)	35 A (2 kusy)	30 A (4 kusy)	35 A (5 kusů)	35 A (7 kusů)	35 A (10 kusů)
Teplota okolního prostředí	5 °C - 35 °C				
Ochrana proti podpětí	10,5 V $\pm 0,3$ V (vypínání při 9,5 V $\pm 0,3$ V)				
Ochrana proti předpětí	16 V $\pm 0,3$ V (vypínání)				
Ochrana proti přetížení	650 W - 750 W	1050 W - 1200 W	1550 W - 1700 W	2050 W - 2250 W	3050 W - 3300 W
Ochrana proti přehřátí	> 60 °C				
Montážní rozměry	Délka: 321 mm šířka: 210 mm Výška: 101 mm	Délka: 391 mm šířka: 210 mm Výška: 101 mm	Délka: 413 mm šířka: 270 mm Výška: 139 mm	Délka: 515 mm šířka: 270 mm Výška: 139 mm	Délka: 515 mm šířka: 270 mm Výška: 139 mm
Váha:	2900 g	4015 g	6980 g	9115 g	9840 g
Bluetooth® verze (modul dálkového ovládání)	-	-	4.0 (modul dálkového ovládání)		

POPIS VÝROBKU

SW 600 W, SW 1000 W

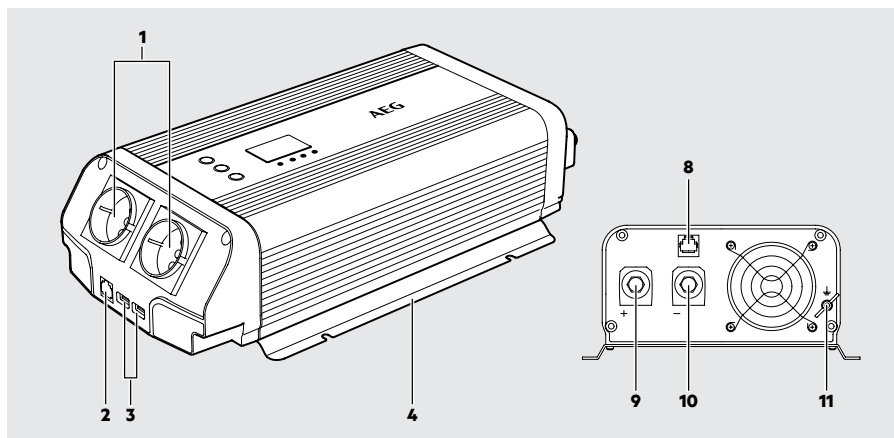

SW 1500 W, SW 2000 W, SW 3000 W

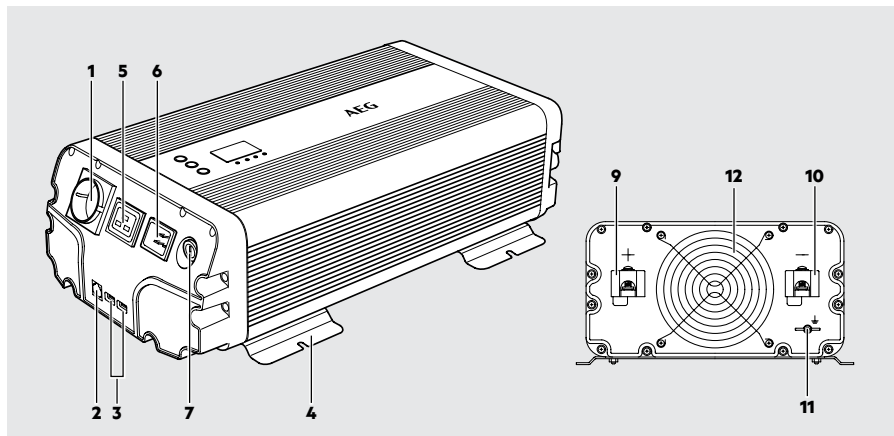

Příslušenství

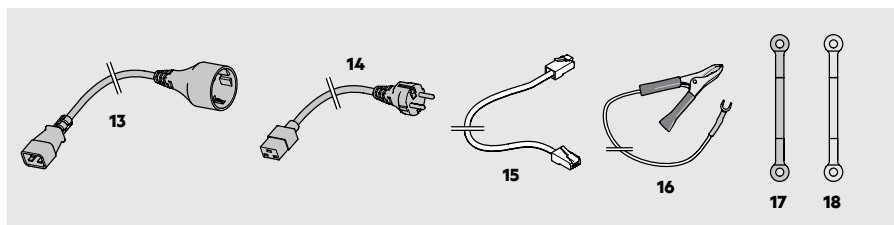

Ovládací panel na měniči napětí / Bluetooth® modul dálkového ovládání

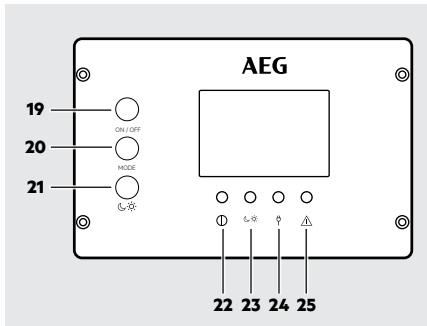

Modul dálkového ovládání

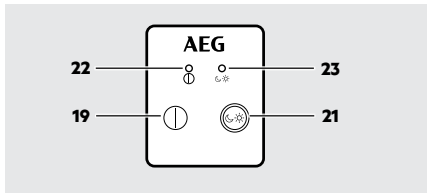

Č.	Název
1	Výstup 230 V (AC)
2	Připojovací zdířka (RC1) pro datový kabel při použití Bluetooth® modulu dálkového ovládání
3	Přípojka USB
4	Montážní kolejnička
5	Výstup 230 V pro prodlužovací kabel (AC)
6	Vstup 230 V (AC) pro přednostní napájení ze sítě
7	Pojistka
8	Připojovací zdířka pro datový kabel (modul dálkového ovládání)
9	Červená přípojka (+) s připojovacím šroubem
10	Černá přípojka (-) s připojovacím šroubem
11	Přípojka uzemnění
12	Ochrana větráku
13	Prodlužovací kabel pro 230 V

Č.	Název
14	Připojovací kabel pro nezahřívající se spotřebiče na 230 V pro přednostní napájení ze sítě
15	Spojovací kabel pro modul dálkového ovládání
16	Kabel uzemnění se svorkou
17	Připojovací kabel (-) s oky (černý)
18	Připojovací kabel (+) s oky (červený)
19	Tlačítko Power
20	Tlačítko MODE
21	Tlačítko „Sleep-Mode“ (energeticky úsporný režim)
22	Ⓛ zelená LED Power
23	☾🌙 zelená LED „Sleep-Mode“ (energeticky úsporný režim)
24	Ⓛ oranžová LED přednostní napájení ze sítě
25	⚠ červená LED chyba

MONTÁŽ & PŘIPOJENÍ

Příprava

- Před připojením měniče napětí musíte zkontrolovat kontakty baterie vozidla. Jestliže je kladný pól „+“ spojený s některým kovovým dílem vozidla, pak nesmíte měnič napětí u tohoto vozidla používat.
- Použijte jen dodaný kabel s oky k připojení na napájení stejnosměrným proudem s napětím 12 V (např. na baterii vozidla). Jestliže jsou dodané kabely příliš krátké, můžete použít také izolovaný měděný kabel z odborné prodejny.
- Použijte co nejkratší kabely. Průměr kabelu musí být zvolen v závislosti na délce kabelu mezi měničem napětí a zdrojem energie. Při nejasnostech se obraťte na odborného prodejce.

Montáž

Přípevňujte měnič napětí vhodnými šrouby (nejsou v obsahu dodávky):

- Na pevném a rovném podkladu.
- Na čistém, suchém a nehořlavém povrchu.
- na dobře větraném místě.
- Větrací otvory nesmí být zakryté.
- Kolem měniče napětí musí být odstup k ostatním objektům nejméně 25 cm.

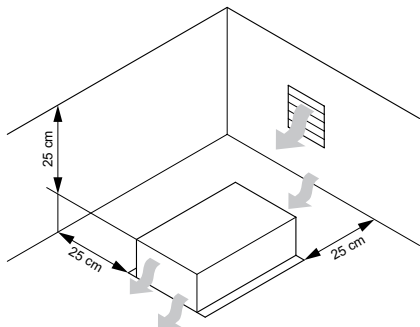

Dbejte na dostatečný přívod vzduchu, který je potřebný pro optimální chlazení přístroje.

Připojení na zdroj napětí 12 V

⚠️ Pozor!

Pro připojení kabelu na elektrický systém Vašeho vozidla naléhavě doporučujeme nechat provést instalaci elektrikářem. Moderní motorová vozidla mají komplikované elektrické komponenty. Pro laika může být nebezpečné pracovat s podobnými přípojkami. Nesprávné připojení může poškodit Vaše vozidlo a přivodit pro Vás a ostatní osoby nebezpečné situace.

⚠️ Výstraha! Nebezpečí zkratu!

Dbejte stále na správnou polaritu. Zabraňte zkratu pólů baterie.

1. Odšroubujte červený a černý přípojovací šroub [9, 10] na zadní straně přístroje.
2. Nasadte oko červeného kabelu [18] na červenou přípojku [9] a přišroubujte ho pevně červeným šroubem.

3. Nasadte oko černého kabelu [17] na černou přípojku [10] a přišroubujte ho pevně černým šroubem.
4. Připojte červený kabel s okem [18] na kladný pól baterie (označený písmenem P nebo +).
5. Připojte černý kabel s okem [17] na záporný pól baterie (označený písmenem „N“ nebo „-“).

⚠️ Výstraha!

Jestliže není připojené uzemnění, pak hrozí, při závadě měniče napětí, nebezpečí zasažení elektrickým proudem.

6. Spojte přípojku uzemnění [11] pomocí kabelu uzemnění [16] s dostupným systémem uzemnění (např. s karoserií vozidla, nebo při stacionárním použití s lištou pro vyrovnávání napětí nebo s bodcem v zemi).

Připojení na zdroj napětí 230 V (přednostní napájení ze sítě)

Platí jen pro SW 1500 W, SW 2000 W, SW 3000 W

Předpoklad:

Měnič napětí musí být připojen na zdroj napětí 12 V.

Pozor!

Ztráta dat při přerušení napájení proudem. Přepnutí zdrojů proudu trvá cca 100 ms. Z tohoto důvodu nepřipojujte žádné přístroje zpracovávající data.

1. Spojte vstupní napětí (AC) přímo se vstupem [6] měniče napětí.
2. Spojte výstup měniče napětí [5] s elektrickým obvodem 220 V vozidla.

Připojení zdroje napětí 230 V (přednostní napájení ze sítě) v obytném přívěsu/obytném voze

Platí jen pro SW 1500 W, SW 2000 W, SW 3000 W

⚠ Nebezpečí!

Připojení musí provádět kvalifikovaný elektrikář. Nesprávné připojení může poškodit Vaše vozidlo, připojené přístroje a přivodit pro Vás i ostatní osoby životu nebezpečné situace. Nároky ze záruky vůči výrobcům mohou zaniknout.

Předpoklad:

- CEE napájecí zásuvka na obytném přívěsu
- modrá CEE zástrčka k připojení na rozdělovač proudu
- maximální odstup 20 m od rozdělovače proudu (odpovídá maximální délce kabelu 25 m)

Výchozí situace:

Zásuvky na napětím 230 V v obytném přívěsu/v obytném voze jsou napájené z CEE napájecí zásuvky.

1. Odpojte všechny spotřebiče ze zásuvek 230 V v obytném přívěsu/obytném voze.
2. Odpojte CEE napájecí zásuvku od sítě elektrického proudu.
3. Odkryjte v obytném přívěsu/obytném voze na požadovaném místě kabel vedení od CEE napájecí zásuvky k zásuvkám pro 230 V. Při umístění měniče napětí se řiďte pokyny v odstavci „Montáž“.
4. Přerušte stávající kabelové spojení mezi CEE napájecí zásuvkou a zásuvkami na 230 V v obytném přívěsu/obytném voze.

Zásuvky na 230 V v obytném přívěsu/obytném voze

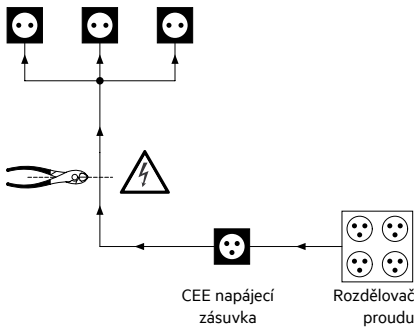

5. Namontujte na otevřený konec kabelu (vedoucího od CEE napájecí zásuvky) vhodnou připojovací zdířku pro nezahřívající se přístroje.
6. Namontujte na otevřený konec kabelu (vedoucího od zásuvek na 230 V v obytném přívěsu/obytném voze) vhodnou připojovací zástrčku pro nezahřívající se přístroje.
7. Spojte namontované přípojky se vstupem 230 V [6] a výstupem 230 V [5] na měniči napětí.

Zásuvky na 230 V v obytném přívěsu/obytném voze

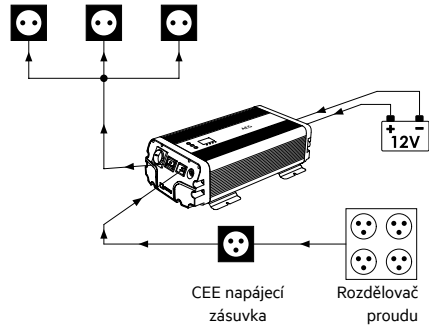

Spojení s Bluetooth® modulem dálkového ovládání



⚠ Pozor! Nebezpečí poškození

Platí jen pro SW 600 W oder SW 1000 W





Pokud jste modul Bluetooth® zakoupili jako příslušenství, připojte připojovací kabel [15] ke konektoru [2] na přední straně měniče napětí. Připojení přes zásuvku na zadní straně [8] může poškodit zařízení nebo modul dálkového ovládání.

1. Zapojte jeden konektor připojovacího kabelu [15] do připojovací zásuvky [2] na měniči napětí.
2. Zastrčte druhou zástrčku spojovacího kabelu [15] do zdířky na zadní straně modulu dálkového ovládání. Nyní lze měnič napětí ovládat pomocí modulu dálkového ovládání.

OBSLUHA

Režim	Význam
	<p>„Sleep-Mode“ (energeticky úsporná funkce)</p> <ul style="list-style-type: none"> • Výstup 230 V je napájen proudem jen tehdy, pokud je měnič napětí připojen na síť s 230 V (viz „přednostní napájení ze sítě“). • Výstupy USB jsou i nadále pod proudem. • Měnič napětí lze ovládat pomocí App (ve spojení s Bluetooth® modulem dálkového ovládání).
	Výstup 230 V a USB výstupy jsou permanentně pod proudem.



Zapínání měniče napětí

1. K zapnutí měniče napětí stiskněte na cca 3 vteřiny tlačítko  [19]. Nyní se měnič napětí nachází v režimu „Sleep Mode“ (energeticky úsporná funkce). Zelená LED  a  [22, 23] na měniči napětí a modulu dálkového ovládání svítí.
2. K ukončení „Sleep- Mode“ (energeticky úsporná funkce) stiskněte tlačítko  [21]. Zelená LED [23] zhasne. Měnič napětí je připraven k provozu.

Na displeji se zobrazuje momentálně odebíraný výstupní výkon ve Voltech. Tlačítkem MODE [20] lze zobrazení měnit.

Displej se po cca 60 vteřinách vypne. Displej můžete znovu aktivovat stisknutím tlačítka MODE [20].



Zapínání měniče napětí Bluetooth® modulem dálkového ovládání

1. Zajistěte, aby byl modul dálkového ovládání připojený.
2. K zapnutí měniče napětí stiskněte na cca 3 vteřiny tlačítko  [19] na modulu dálkového ovládání. Měnič napětí je připraven k provozu. Zelená LED  [22] svítí.

Na displeji se zobrazuje momentálně odebíraný výstupní výkon ve Voltech. Tlačítkem MODE [20] lze zobrazení měnit (viz „Změna zobrazení“).

Displej se po cca 60 vteřinách vypne. Displej můžete znovu aktivovat stisknutím tlačítka MODE [20].

„Sleep-Mode“ (energeticky úsporná funkce)

1. K aktivaci „Sleep- Mode“ (energeticky úsporná funkce) stiskněte tlačítko  [21].
2. K ukončení „Sleep- Mode“ (energeticky úsporná funkce) stiskněte znovu tlačítko  [21].

Vypínání měniče napětí

K vypnutí měniče napětí stiskněte na cca 3 vteřiny tlačítko  [19]. Měnič napětí se vypne a všechna zobrazení zhasnou.

Změna zobrazení

Stisknutím tlačítka MODE [20] za provozu měniče napětí lze měnit LED zobrazení ve Wattech, Voltech a chybovém kódu. Jestliže se nevyskytla žádná chyba zobrazí se „AA“.

Připojení externích přístrojů/spotřebičů na měnič napětí

Výstraha!

Některé externí přístroje, obzvlášť rádia a/nebo jiné audio přístroje a nabíječky mohou měnič napětí a/nebo připojený přístroj poškodit.

Přesvědčte se, že je Váš přístroj výrobcem přípustěný pro provoz připojením na sinusový měnič napětí.

Pozor!

- Používejte jen externí přístroje vybavené buď zástrčkami s ochranným kontaktem anebo evropskými kabelovými zástrčkami.
 - USB výstup na měnič napětí není určený pro přenos dat. Nepřipojujte žádné paměťové karty, MP3 přehrávače nebo podobné externí přístroje s pamětí.
1. Připojte externí přístroj připojovací zástrčkou na výstup 230 V [1] a/nebo připojte externí přístroj s USB do USB výstupu [3].
 2. Zapněte měnič napětí.
 3. Nyní zapněte přístroje (externí) spojené s měničem napětí.

Upozornění:

- Pokud teplota skříně překročí 60°C ±5°C, zapne se vestavěný ventilátor, aby se zabránilo přehřátí transformátoru napětí.
- Všechny výstupy se mohou používat současně. Maximální celkový jmenovitý příkon všech externích přístrojů, nesmí přesahovat výstupní výkon (viz „Technická data“).

Jmenovitý příkon externího přístroje je uvedený na jeho typovém štítku. Externí spotřebiče, jako např. elektromotory, vrtačky, elektrické pily, chladničky a hudební systémy, vykazují při zapnutí zpravidla vyšší jmenovitý příkon než je uvedený na jejich typovém štítku. Proto může měnič napětí krátkodobě zajistit i špičkový výstupní výkon (viz „Technická data“).

Jestliže je jmenovitý výkon udán jen v ampérech, znásobte tuto hodnotu v ampérech faktorem 230 a obdržíte výkon ve Watech.

Například: 0,4 A x 230 = 92 W

Myslete na to, že se baterie motorového vozidla vybíjí, i když není vozidlo v provozu.

APPOBSLUHA

Předpoklad:

- Měnič napětí musí být zapnutý nebo v „Sleep-Mode“ (energeticky úsporný režim).
- Měnič napětí musí být spojený s Bluetooth® modulem dálkového ovládní.

Instalace

1. Skenujte QR kód. Budete automaticky vedeni dále. Stáhněte si App z Google Play nebo App Store.

Google Play



App Store



2. Instalujte App na Váš smartphon.

Použití

1. Popřípadě aktivujte Bluetooth® na Vašem smartphonu.
2. Klepněte na symbol App a proveďte jí.
3. Povolte App přístup ke stanovišti i když App nepoužíváte.
4. Povolte příjem zpráv.

Pokyny k použití:

- Bez blokad cizími signály nebo odstínění předměty může Smartphon přijímat signál Bluetooth® modulu dálkového ovládní až ze vzdálenosti 10 m. Při větší vzdálenosti než 10 m nebo překážce se sníží síla signálu.
- Při nepovolení přístupu nemůže Bluetooth® modul dálkového ovládní zaslat uživateli zprávu o případném problému.
- Při deaktivovaní zpráv neobdržíte odpovídající zprávy.

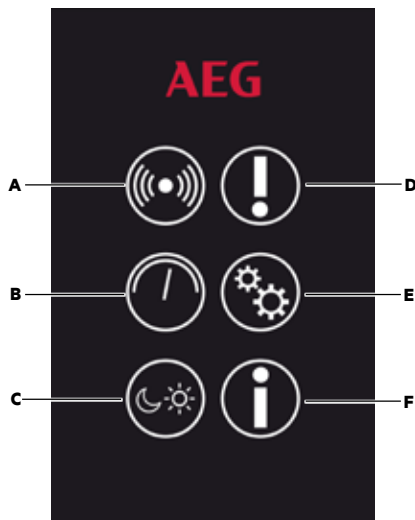
Startovní obrazovka

Obr. 1: Startovní obrazovka

Č.	Název
A	Spojení
B	Výkonnostní data
C	Provozní režim
D	Zpráva o stavu
E	Nastavení
F	Informace

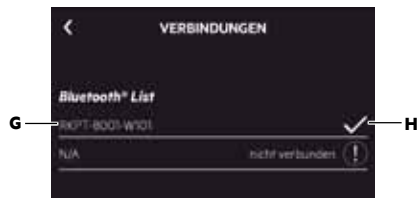
Spojení

Obr. 2: Spojení

1. Klepněte na ikonu „Spojení“ [A]. Zobrazí se všechny spojené přístroje.
2. Zvolte Bluetooth® modul dálkového ovládání se jménem „RKPT-8001-W101“ [G]. Bluetooth® jméno můžete v „Nastavení“ [E] změnit.

3. Po vyzvání k zadání hesla udejte následující heslo: „123456“. Heslo můžete v „Nastavení“ [E] změnit/resetovat.
4. Váš smartphon se spojí s Bluetooth® modulem dálkového ovládání. Po úspěšném spojení se objeví háček [H].
5. Pro návrat na startovnímu obrazovku klepněte na šipku vlevo nahoře.

Výkonnostní data

Obr. 3: Výkonnostní data

1. Klepněte na ikonu „Výkonnostní data“ [B]. Ikona připojeného zdroje napětí [J] je zobrazena jako bílá.
2. Aktuální výkonnostní data se zobrazí. Šedé hodnoty znamenají, že není tento zdroj aktivní a proto nejsou výkonnostní data k dispozici.
3. Pro návrat na startovnímu obrazovku klepněte na šipku vlevo nahoře.

Provozní režim

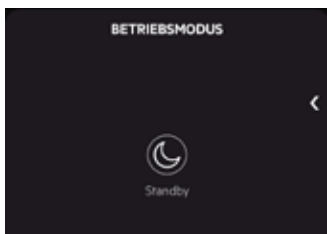

Obr. 4: Provozní režim

1. Klepněte na ikonu „Provozní režim“ [C]. Zobrazí se aktuálně nastavený režim.
2. Pro změnu režimu klepněte na ikonu.
3. Pro návrat na startovnímu obrazovku klepněte na šipku vpravo venku.

Zpráva o stavu

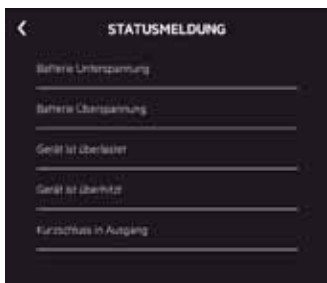

Obr. 5: Zpráva o stavu

1. Klepněte na ikonu „Zpráva o stavu“ [D]. Zobrazí se všechny možné ochranné funkce.
2. Jestliže již došlo k poruše je odpovídající symbol červený. Aktivní ochranná funkce je označená červenou barvou.
3. Pro návrat na startovnímu obrazovku klepněte na šipku vlevo nahoře.



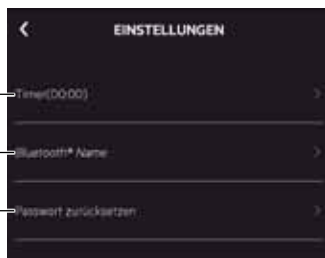



Nastavení



Obr. 6: Nastavení

1. Klepněte na ikonu „Nastavení“ [E].
2. Udejte u „Timer(00:00)“ [K] čas, kdy se má měnič napětí vypnout.
3. Změňte jméno Bluetooth® [L] (opcionálně). Z výroby je nastavené jméno Bluetooth® „RKPT-8001-W101“.
4. Resetujte heslo a udejte nové [M] (opcionálně). Zapamatujte si Vaše osobní heslo, popřípadě si ho zapište. Z výroby je nastavené heslo „123456“.
5. Pro návrat na startovnímu obrazovku klepněte na šipku vlevo nahoře.

KÓDY ZOBRAZENÍ

Kód	Funkce	LED	Alarm	Popis
AA	Vlastní diagnóza		-	Měníč napětí provádí vlastní diagnózu. Zobrazení za chvíli zhasne.
F1	Ochrana proti podpětí		x	Vstupní napětí klesne pod 10,5 V \pm 0,3 V. Měníč napětí přeruší invertování výkonu a externí přístroj se vypne. Jestliže napětí stoupne přes 12 V \pm 0,5 V, vrátí se měnič napětí zase do normálního provozu. Jestliže leží vstupní napětí pod 9,5 \pm 0,3 V měnič napětí se vypne. Pro nově zapnutí měniče napětí stiskněte na cca 3 vteřiny tlačítko  [19].
F2	Ochrana proti předpětí		x	Vstupní napětí stoupne přes 16 V \pm 0,3 V. Měníč napětí zastaví invertování výkonu a externí přístroj se vypne. Jestliže napětí klesne pod 14 V \pm 0,5 V vrátí se měnič napětí zase do normálního provozu.
F3	Ochrana proti přetížení		x	Připojené zatížení je nad maximální výstupní výkon (viz „Technická data“). Měníč napětí zastaví invertování výkonu a externí přístroj se vypne.
F4	Ochrana proti přehřátí		x	Teplota skříně je nad 60 °C, Pokud teplota klesne pod 45 °C, měnič napětí obnoví normální provoz.
F5	Ochrana proti zkratu		x	Připojený přístroj způsobil zkrat.

HLEDÁNÍ CHYB

V případě jednoho uvedeného stavu odpojte externí přístroje od měniče napětí a měnič napětí odpojte od napájení proudem.

Chyba/Problém	Možná příčina	Řešení
Přístroj nefunguje.	Napětí baterie je pod 9,5 V.	Vyměňte nebo nabijte baterii.
	Spotřeba energie připojeného přístroje je příliš vysoká.	Externí přístroj odpojit. Maximální spotřeba energie nemá přesahovat jmenovitý výkon měniče napětí.
	Provoz přístroje byl přerušen jedním z ochranných systémů.	Viz „Technická data“.
LED „Chyba“ [25] svítí červeně.	Teplota skříně je nad 60 °C.	<ul style="list-style-type: none"> Zkontrolujte, jestli je měnič napětí dostatečně chlazený a jestli jsou větrací otvory volné. Nechte přístroj vychladnout a zajistěte dostatečné větrání.
	Vstupní napětí je příliš vysoké; ochrana proti přepětí.	Zkontrolujte vstupní napětí.
	Vstupní napětí je příliš nízké; ochrana proti podpětí	Zkontrolujte připojení a nabijte baterii.
	Jmenovitý příkon je vyšší než celkový maximální jmenovitý výkon; ochrana proti přetížení.	Použijte přístroje jejichž jmenovitý příkon nepřesahuje výstupní výkon měniče napětí (viz „Technická data“).
	Zkrat v přístroji.	Zkontrolujte připojené přístroje. Postižené přístroje dále nepoužívejte.

ČIŠTĚNÍ, OŠETŘOVÁNÍ A ÚDRŽBA

Přístroj nepotřebuje žádnou údržbu.

Varování!

Před čišťením odpojte nejdříve všechny elektrické přístroje od přívodu elektrického proudu.

- Před skladováním přístroje pečlivě stočte kabely. Toto pomáhá vyloučit nechtěné poškození kabelů a přístroje.
- Přístroj čistěte měkkým, suchým hadrem.
- Přístroj skladujte na čistém a suchém místě.

Pozor!

Také s výměnou zásuvky nebo napájecího kabelu se obraťte na kvalifikovaný technický personál. Bude tím zaručena a zachována bezpečnost přístroje.

V případě poškození výrobku, pro nutné opravy nebo při jiných problémech se obraťte na prodejnu nebo kvalifikovaného odborníka.

Výměna pojistky na vstupu 230 V (AC)

Platí jen pro SW 1500 W, SW 2000 W, SW 3000 W

1. Vyšroubujte držák skleněné pojistky [7] plochým šroubovákem.
2. Vyměňte vadnou pojistku za novou (viz „Technická data“).
3. Našroubujte pojistku zase do měniče napětí.

Servis

Jestliže máte po přečtení tohoto návodu ještě otázky týkající se uvedení do provozu, obsluhy nebo vzniknou neočekávané problémy, obraťte se na Vašeho odborného prodejce.

Likvidace

Obal je tvořen neznečišťujícími materiály, které můžete zlikvidovat ve sběrnách recyklovatelného odpadu.

 Neodhazujte elektrická zařízení do běžného domovního odpadu! V souladu s Evropskou směrnicí 2012/19/ES pro stará elektrická a elektronická zařízení a na základě harmonizačního národního zákona musí být použitá zařízení sbírána odděleně a zlikvidována s ohledem na životní prostředí. Ohledně možností likvidace vyřazených elektrických zařízení se informujte, prosím, ve vaší komunitě nebo na městské správě.

Prohlášení o konformitě:

Tímto prohlašuje firma MTS MarkenTechnikService GmbH & Co. KG, že typ rádiového zařízení 10287 (Bluetooth modul dálkového ovládní) odpovídá směrnici 2014/53/EU. Úplný text EU prohlášení o konformitě je k dispozici na webové stránce: <http://iuqr.de/10287>

Uvedené ilustrace se mohou mírně lišit od samotného výrobku. Vyhrazujeme si právo na provádění změn v důsledku technického vývoje. Dekorace není součástí.

Slovní značka Bluetooth® a loga jsou chráněné značky ve vlastnictví Bluetooth SIG, Inc.. Firma MTS MarkenTechnikService GmbH & Co. KG používá tyto značky na základě licence. Ostatní značky a jména značek jsou vlastnictvím příslušného držitele práva.

SPIS TREŚCI

Wstęp	107
Zawartość zestawu	108
Zastosowanie zgodne z przeznaczeniem	108
Źródła zasilania z możliwością podłączenia	109
Urządzenia z możliwością podłączenia	109
Przewidziane miejsca instalacji	109
Bezpieczeństwo	110
Dane techniczne	113
Przegląd produktu	114
SW 600 W, SW 1000 W	114
SW 1500 W, SW 2000 W, SW 3000 W	114
Akcesoria	114
Panel sterowania na przetwornicy napięcia / module zdalnego sterowania Bluetooth®	115
Moduł zdalnego sterowania	115
Montaż & Przyłącze	115
Przygotowanie	115
Montaż	116
Podłączenie do źródła napięcia 12 V	116
Podłączenie do źródła napięcia 230 V (obwód priorytetu sieci)	116
Podłączenie źródła zasilania 230 V (obwód priorytetu zasilania) w przyczepie kempingowej/pojeździe kempingowym	116
Połączenie z modułem zdalnego sterowania Bluetooth®	117
Obsługa	118
Włączanie przetwornicy napięcia	118
Włączanie przetwornicy napięcia za pomocą modułu zdalnego sterowania Bluetooth®	118
„Tryb uśpienia” (tryb oszczędzania energii)	118
Wyłącz przetwornicę napięcia	118
Zmiana wyświetlacza	118
Podłączanie zewnętrznych urządzeń / odbiorników do przetwornicy napięcia	118

Obsługa aplikacji	119
Instalacja	119
Użytkowanie	119
Ekran startowy	120
Połączenia	120
Dane dot. wydajności	120
Tryby pracy	121
Komunikat statusu	121
Ustawienia	121
Kody wyświetlacza	122
Wyszukiwanie usterek i błędów	123
Czyszczenie, pielęgnacja i konserwacja	124
Bezpiecznik Wymiana bezpiecznika na wejściu 230 V (AC)	124
Serwis	124
Usuwanie	124
Deklaracja zgodności:	124

WSTĘP

Objaśnienie symboli i oznaczeń, które znajdują się w instrukcji obsługi i/lub na urządzeniu:



Przestrzegać tej instrukcji obsługi podczas korzystania z urządzenia.



Śmiertelne niebezpieczeństwo i niebezpieczeństwo wypadku dla dzieci!



Przestrzegać ostrzeżeń i wskazówek bezpieczeństwa!



Niebezpieczeństwo porażenia prądem!



Obudowa izolowana ochronnie (klasa ochrony II)



Urządzenie stosować tylko w miejscach zabezpieczonych przed wpływami atmosferycznymi!



Opakowanie i urządzenie usunąć w sposób przyjazny dla środowiska!



Niebezpieczeństwo!

Bezpośrednie zagrożenie życia lub bardzo ciężkie obrażenia.



Ostrzeżenie!

Ciężkie obrażenia, możliwe niebezpieczeństwo utraty życia.



Uwaga!

Łagodne do umiarkowanych obrażeń.

Uwaga!

Niebezpieczeństwo uszkodzenia mienia.

Poznámka:

Pro transformátor napětí se v tomto návodu k obsluze používá termín zařízení.

Niniejsza instrukcja ma zastosowanie do następujących produktów:

- Przetwornica napięcia 600 W (nr art. 10059: AEG)
- Przetwornica napięcia 1000 W (nr art. 10061: AEG)
- Przetwornica napięcia 1500 W (nr art. 10062: AEG)
- Przetwornica napięcia 2000 W (nr art. 10063: AEG)
- Przetwornica napięcia 3000 W (nr art. 10064: AEG)

Zawartość zestawu

Bezpośrednio po rozpakowaniu sprawdzić zawartość zestawu. Skontrolować urządzenie, jak i wszystkie jego części, czy nie są uszkodzone. Nie korzystać z zepsutego urządzenia albo części.

Model	SW 600 W	SW 1000 W	SW 1500 W	SW 2000 W	SW 3000 W
1 x przetwornica napięcia	x	x	x	x	x
2 x kabel z oczkami pierścieniowymi	x	x	x	x	x
1 x kabel uziemiający z zaciskiem	x	x	x	x	x
1 x kabel połączeniowy dla modułu zdalnego sterowania	x	x	x	x	x
1 x moduł zdalnego sterowania	x	x	-	-	-
1 x moduł zdalnego sterowania Bluetooth®	¹	¹	x	x	x
1 x przedłużacz 230 V	-	-	x	x	x
1x kabel zasilający przez gniazdo zasilania IEC 230 V 1x 230 V (obwód priorytetu sieci)	-	-	x	x	x
1 x instrukcja obsługi	x	x	x	x	x

¹ dostępne jako akcesorium.

Dokumenty przekazać następnemu użytkownikowi!

Zastosowanie zgodne z przeznaczeniem

Mėnič napėtí je urėen pro pėevod 12 V stejnosmėrnėho napėtí na dva typy napėtí:

- Střídavė střídavė napėtí 230 V / 50 Hz
- DC napėtí 5 V / max. 2.1 A (USB 2.0)

Przetwornica napięcia jest przeznaczona wyłącznie do instalacji na stałe (patrz „Przewidziane miejsca instalacji”).

Przetwornica napięcia może być opcjonalnie sterowana zdalnie na dwa różne sposoby:

Model	SW 600 W	SW 1000 W	SW 1500 W	SW 2000 W	SW 3000 W
Przewodowy moduł zdalnego sterowania	x	x	-	-	-
Przewodowy moduł zdalnego sterowania z wbudowanym odbiornikiem Bluetooth® do obsługi za pomocą aplikacji na smartfonie.	¹	¹	x	x	x

¹ dostępne jako akcesorium.

To urządzenie nie jest przeznaczone do użytku przez dzieci i osoby o ograniczonych możliwościach psychicznych/fizycznych lub braku doświadczenia i/lub wiedzy. Dzieci powinny być nadzorowane, aby uniknąć zabawy urządzeniem.

Urządzenie nie jest przeznaczone do komercyjnego użytku.

Każde inne zastosowanie albo zmiana urządzenia uchodzi za używanie nie zgodne z jego przeznaczeniem i wiąże się z poważnym ryzykiem. Za uszkodzenia spowodowane niewłaściwym użytkowaniem producent nie ponosi odpowiedzialności.

Źródła zasilania z możliwością podłączenia

Wskazówka:

Podłączenie do źródeł napięcia o innym napięciu wyjściowym i niższej pojemności nie jest dozwolone i nie jest zgodne z przeznaczeniem urządzenia.

Przetwornica napięcia jest przeznaczona do podłączenia do następujących źródeł napięcia:

Model	SW 600 W	SW 1000 W	SW 1500 W	SW 2000 W	SW 3000 W
Napięcie stałe 12 V Zalecana pojemność baterii Ah:	x	x	x	x	x
Sieć elektryczna 230 V ²⁾	-	-	x	x	x

²⁾ Zasada obwodu priorytetu sieci:

Przetwornicę napięcia można dodatkowo podłączyć do sieci elektrycznej 230 V. W momencie podłączenia przetwornicy napięcia do sieci elektrycznej 230 V równoległe do zasilania 12 V, podłączone odbiorniki są automatycznie zasilane przez obwód priorytetu sieci poprzez źródło zasilania 230 V. Jeśli obwód priorytetu sieci jest aktywny, zasilanie 12 V zostaje zwolnione.

Przetwornica napięcia nie może być stosowana jako zasilacz awaryjny (UPS)!

Gniazda 230 V w przyczepach kempingowych/pojazdach kempingowych

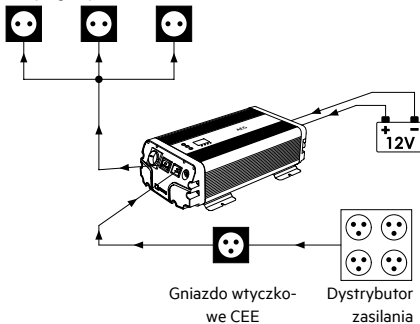

Urządzenia z możliwością podłączenia

Przetwornica napięcia dostarcza czyste napięcie sinusoidalne. Aby uniknąć powstania szkód, należy sprawdzić przed użyciem, czy obsługiwany odbiornik jest odpowiedni do tego celu.

Maksymalna całkowita moc znamionowa, w tym prąd rozruchowy podłączonych urządzeń, nie może przekraczać mocy wyjściowej przetwornicy napięcia (patrz „Dane techniczne”).

Przewidziane miejsca instalacji

Przetwornica napięcia jest przeznaczona do montażu w:

- Samochodach i ciężarówkach
- Pojazdach kempingowych
- Łodziach

Przetwornicy napięcia nie wolno umieszczać:

- w pobliżu źródeł ciepła (grzejniki, bezpośrednie światło słoneczne), materiałów łatwopalnych, komór baterii lub akumulatora rozruchowego,
- w wilgotnych miejscach lub miejscach narażonych na krople wody i wodę rozbryzgową,
- w środowiskach, w których istnieje ryzyko wybuchu.

BEZPIECZEŃSTWO

Ogólne wskazówki bezpieczeństwa

Należy zapoznać się ze wszystkimi wskazówkami bezpieczeństwa i zaleceniami. Nieprzestrzeganie wskazówek bezpieczeństwa i zaleceń może spowodować porażenie prądem, pożar i/lub poważne obrażenia. Należy zachować na przyszłość wszystkie wskazówki bezpieczeństwa i instrukcje.

Dokumenty przekazać następnemu użytkownikowi lub kolejnemu właścicielowi urządzenia!

Ostrzeżenie!

Śmiertelne niebezpieczeństwo i niebezpieczeństwo wypadku dla dzieci! Nigdy nie pozostawiać dzieci bawiących się materiałem opakowaniowym urządzenia bez nadzoru. Istnieje niebezpieczeństwo uduszenia. Nie pozwalać dzieciom na zabawę kablem. Istnieje niebezpieczeństwo uduszenia się! Dzieciom nie wolno pozwalać bawić się częściami budowy i zamocowania, ponieważ mogą one je połączyć co prowadzi do śmierci przez uduszenie.

Producent nie jest odpowiedzialny za szkody spowodowane przez:

- Nieprawidłowe podłączenie i/lub nieprawidłową obsługę.

- Zewnętrzne stosowanie siły, uszkodzenia urządzenia i/lub uszkodzenia części urządzenia poprzez mechaniczne wstrząsy lub przeciążenia.
- Każdy inny rodzaj zmiany urządzenia.
- Zastosowanie urządzenia do celów, które nie zostały opisane w instrukcji obsługi.
- Szkody pośrednie powstałe poprzez nieodpowiednie zastosowanie i/lub niezgodne z przeznaczeniem.
- Wilgoć i/lub niewystarczającą wentylację.
- Niedozwolone otworzenie urządzenia.

To prowadzi do utraty prawa gwarancji.

Zagrożenie dla życia!

- Trzymać moduł zdalnego sterowania Bluetooth® w odległości co najmniej 20 cm od rozruszników serca i innego sprzętu medycznego. Fale radiowe mogą wpływać na działanie rozruszników serca i innych urządzeń medycznych.

Nebezpečí požáru a úrazu elektrickým proudem!

- Zawsze trzymać urządzenie z dala od deszczu i wilgoci. Woda przenikająca do urządzeń elektrycznych stwarza ryzyko porażenia prądem.
- Upewnić się, że wszystkie wtyczki i przewody zasilające są wolne od wil-

goci. Nigdy nie włączać urządzenia mokrymi lub wilgotnymi rękami. Używać urządzenia wyłącznie wtedy, gdy przewód sieciowy i obudowa są wolne od uszkodzeń. Zawsze upewnić się, że przewody zasilające są zabezpieczone.

- Nie używać przewodu zasilającego do przenoszenia lub ciągnięcia urządzenia. Uszkodzone przewody zasilające stanowią zagrożenie życia na skutek porażenia prądem.
- Zawsze wyciągaj wtyczkę, a nie przewód zasilający, aby odłączyć urządzenie od źródła zasilania.
- Jeśli przewody są prowadzone przez ściany o ostrych krawędziach, takich jak metalowe ściany, użyć pustych rur lub rurociągów, aby ochronić przewody przed uszkodzeniem.
- Nigdy nie układać przewodów głównych 230 V razem z przewodami 12 V DC w jednej rurze (jednym rurociągu).
- Układać przewody zasilające w taki sposób, aby nie można było się o nie potknąć i ich uszkodzić.
- Nie układać kabli w pobliżu materiałów przewodzących. Nie składać przewodów i chronić je przed uszkodzeniem.
- Uszkodzone przewody należy natychmiast wymienić.
- Unikaj zwarc i zmostkowań z ciałami obcymi między wejściami i wyjściami przetwornicy napięcia.

Do podłączania urządzeń do gniazd wyjściowych używać wyłącznie kołków uziemiających lub łączników widelcowych. Nawet jeśli wbudowany bezpiecznik zostanie wyzwolony, niektóre części urządzenia pozostają nadal pod obciążeniem.

- Upewnić się, że urządzenie jest zawsze użytkowane w bezpiecznym miejscu.
- Ostrożnie wybrać miejsce instalacji urządzenia.
- Prace konserwacyjne muszą być wykonywane przez wykwalifikowanego elektryka.
- Nie używać urządzenia, jeśli jest uszkodzone.
- Nie narażać urządzenia na działanie ekstremalnych temperatur, silnych wibracji, silnych naprężeń mechanicznych, bezpośredniego działania promieni słonecznych, wilgoci. W przeciwnym razie urządzenie może zostać uszkodzone.
- Należy pamiętać, że uszkodzenia spowodowane niewłaściwą obsługą, nieprzestrzeganiem instrukcji obsługi lub interwencją osób nieupoważnionych nie są objęte gwarancją.
- Nie demontować urządzenia. Nieprawidłowo przeprowadzone naprawy mogą spowodować poważne ryzyko dla użytkownika.
- Zlecać naprawy wyłącznie wykwalifikowanemu personelowi.



Niebezpieczeństwo odniesienia obrażeń!



- Udržujte kabely jednotky v dostatečné vzdálenosti od volantu, řazení, plynového pedálu a brzdových pedálů. Umístěte přístroj tak, aby vám nebránil při provozu vozidla.
- Nevkládejte předměty ventilačními otvory.
- Dodržujte také návod k obsluze připojených zařízení.



Ryzyko uszkodzenia!

- Urządzenia Bluetooth® działają w oparciu o krótkofalowe sygnały radiowe. W związku z tym mogą one zakłócać działanie innych urządzeń elektronicznych i medycznych.

DANE TECHNICZNE

Model	600 W	1000 W	1500 W	2000 W	3000 W
Nr artykułu	10059: AEG	10061: AEG	10062: AEG	10063: AEG	10064: AEG
Nominalne napięcie wejściowe	12 V (11 V - 15 V) 				
Moc wyjściowa	600 W	1000 W	1500 W	2000 W	3000 W
Szczytowa moc wyjściowa	1200 W (przez 0,1 sek)	2000 W (przez 0,1 sek)	3000 W (przez 0,1 sek)	2400 W (przez 0,1 sek)	6000 W (przez 0,1 sek)
Napięcie wyjściowe	230 V $\pm 10\%$				
Współczynnik sprawności	$\geq 85\%$				
Częstotliwość wyjściowa	50 Hz ± 1 Hz				
Wyjście USB	5 V  / 2,1 A				
Klasa ochrony	I				
Bezpiecznik Wejście 230 V (AC)	-	-	Typ: Bezpiecznik czuły - rurka szklana 6,3 x 32 mm Wartość: F 10 A L 250 V	Typ: Bezpiecznik czuły - rurka szklana 6,3 x 32 mm Wartość: F 10 A L 250 V	Typ: Bezpiecznik czuły - rurka szklana 6,3 x 32 mm Wartość: F 10 A L 250 V
Bezpiecznik (zainstalowany w obudowie)	35 A (2 szt.)	30 A (4 szt.)	35 A (5 szt.)	35 A (7 szt.)	35 A (10 szt.)
Temperatura otoczenia	5 °C - 35 °C				
Zabezpieczenie niedomiarowo-napięciowe	10,5 V $\pm 0,3$ V (odłączenie przy 9,5 V $\pm 0,3$ V)				
Zabezpieczenie nadmiarowo-napięciowe	16 V $\pm 0,3$ V (odłączenie)				
Zabezpieczenie przeciążenia	650 W - 750 W	1050 W - 1200 W	1550 W - 1700 W	2050 W - 2250 W	3050 W - 3300 W
Zabezpieczenie przed przegrzaniem	> 60 °C				
Wymiary montażowe	Długość: 321 mm Szerokość: 210 mm Wysokość: 101 mm	Długość: 391 mm Szerokość: 210 mm Wysokość: 101 mm	Długość: 413 mm Szerokość: 270 mm Wysokość: 139 mm	Długość: 515 mm Szerokość: 270 mm Wysokość: 139 mm	Długość: 515 mm Szerokość: 270 mm Wysokość: 139 mm
Waga:	2900 g	4015 g	6980 g	9115 g	9840 g
Wersja Bluetooth® (moduł zdalnego sterowania)	-	-	4.0 (moduł zdalnego sterowania)		

PRZEGLĄD PRODUKTU

SW 600 W, SW 1000 W

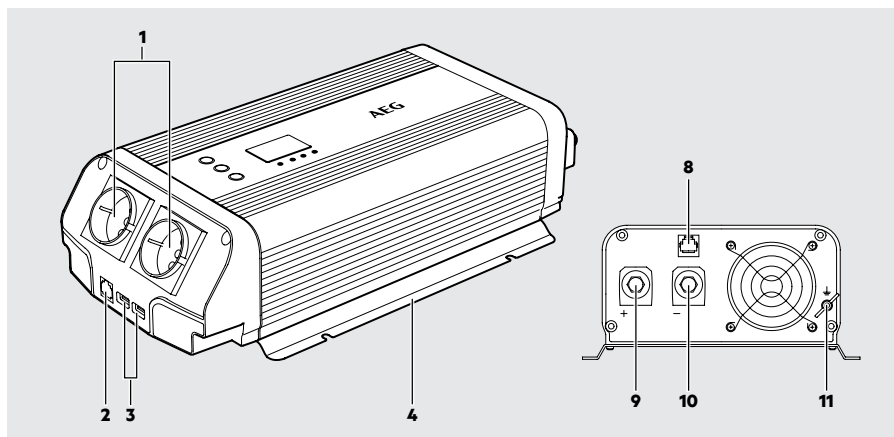

SW 1500 W, SW 2000 W, SW 3000 W

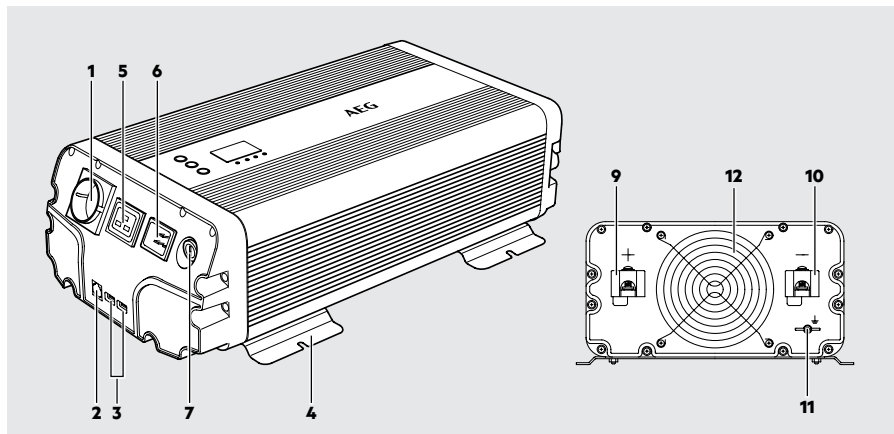

Akcesoria

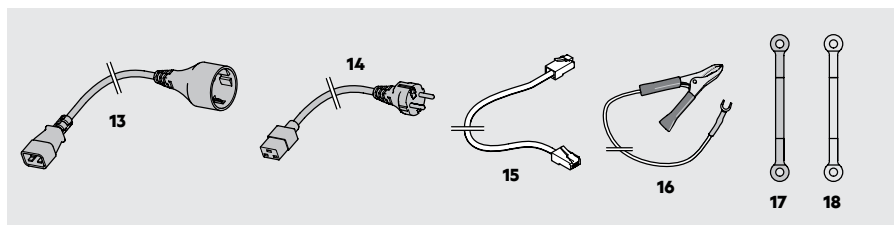

Panel sterowania na przetwornicy napięcia / module zdalnego sterowania Bluetooth®

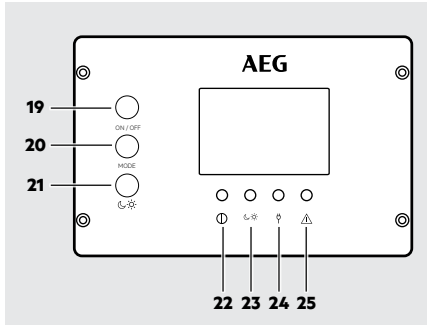

Moduł zdalnego sterowania

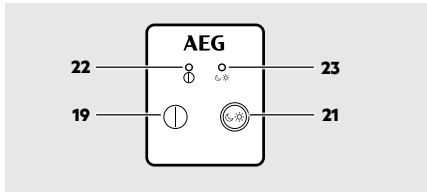

Nr	Opis
1	Wyjście 230V (AC)
2	Gniazdo zasilania (RCT) do kabli danych podczas korzystania z modułu zdalnego sterowania Bluetooth®
3	Złącze USB
4	Listwa montażowa
5	Wyjście 230 V dla przedłużacza (AC)
6	Wejście 230 V (AC) dla obwodu priorytetu sieci
7	Bezpiecznik
8	Gniazdo zasilania kabla do transmisji danych (moduł zdalnego sterowania)
9	Przyłącze czerwone (+) ze śrubą łączącą
10	Przyłącze czarne (-) ze śrubą łączącą
11	Przyłącze uziemienia
12	Ośłona wentylatora
13	Przedłużacz 230 V.

Nr	Opis
14	Kabel zasilający przez gniazdo zasilania IEC 230 V do obwodu priorytetu sieci
15	Kabel połączeniowy dla modułu zdalnego sterowania
16	Kabel uziemiający z zaciskiem
17	Kabel przyłączeniowy bieguna ujemnego (-) z oczkiem pierścieniowym (czarny)
18	Kabel przyłączeniowy bieguna dodatniego (+) z oczkiem pierścieniowym (czerwony)
19	Przycisk zasilania
20	Przycisk MODE
21	Przycisk „Trybu uśpienia” (tryb oszczędzania energii)
22	Ⓛ Zielona dioda LED Zasilanie
23	☾☀️ Zielona dioda LED „Tryb uśpienia” (tryb oszczędzania energii)
24	⚡ Pomarańczowa dioda LED obwód priorytetu sieci
25	⚠️ czerwona dioda LED Błąd

MONTAŻ & PRZYŁĄCZE

Przygotowanie

- Przed podłączeniem przetwornicy napięcia sprawdzić połączenia w akumulatorze pojazdu. Nie należy używać przetwornicy napięcia w pojazdach, w których biegun dodatni „+” jest podłączony do metalowej części pojazdu.
- Używać tylko dostarczonych kabli z oczkami pierścieniowymi do podłączenia do zasilania 12 V DC (np. akumulatora pojazdu). Jeśli dostarczone kable są zbyt krótkie, można również użyć izolowanych kabli miedzianych dostępnych w sklepach specjalistycznych.
- Długość kabla powinna być możliwie najkrótsza. Odpowiednia średnica kabla musi być dobrana odpowiednio do długości kabla między przetwornicą napięcia a źródłem zasilania. W przypadku niejasności należy skontaktować się ze sprzedawcą.

Montaż

Zamontować przetwornicę napięcia za pomocą odpowiednich śrub (nie wchodzą w zakres dostawy):

- W stabilnych i równych miejscach.
- Na czystych, suchych i niepalnych powierzchniach.
- W dobrze wentylowanym miejscu.
- Otwory wentylacyjne nie mogą być zastonięte.
- Minimalna odległość wokół przetwornicy napięcia musi wynosić co najmniej 25 cm.

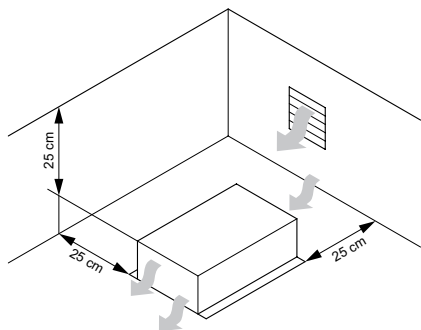

Upewnić się, że dostępna jest wystarczająca ilość powietrza potrzebna do optymalnego chłodzenia urządzenia i sterowania wentylatorem.

Podłączenie do źródła napięcia 12 V

Uwaga!

Aby podłączyć kable do układu elektrycznego pojazdu, zalecamy przeprowadzenie instalacji przez wykwalifikowanego elektryka. Nowoczesne pojazdy są wyposażone w skomplikowane elementy elektryczne. Praca z takimi połączeniami może być niebezpieczna dla osób niedoświadczonych. Błędne połączenie może spowodować uszkodzenie pojazdu i narażenie siebie i innych osób na niebezpieczne sytuacje.

Ostrzeżenie! Niebezpieczeństwo zwarcia!

Zwrócić uwagę na prawidłową polaryzację. Unikaj zwarcia biegunów akumulatora.

1. Odkręcić czerwoną i czarną śrubę łączącą [9, 10] znajdującą się z tyłu urządzenia.
2. Umieścić czerwony kabel z oczkiem pierścieniowym [18] na czerwonym złączu [9] i dokręcić go czarną śrubą łączącą.

3. Umieścić czarny kabel z oczkiem pierścieniowym [17] na czarnym złączu [10] i dokręcić go czarną śrubą łączącą.
4. Podłączyć czerwony kabel przyłączeniowy z oczkiem pierścieniowym [18] do dodatniego bieguna akumulatora (oznaczonego „P” lub „+”).
5. Podłączyć czarny kabel przyłączeniowy z oczkiem pierścieniowym [17] do ujemnego bieguna akumulatora (oznaczonego „N” lub „-”).

Ostrzeżenie!

Jeśli przyłączy uziemienia nie jest podłączone w przypadku uszkodzonej przetwornicy napięcia istnieje ryzyko porażenia prądem.

6. Podłączyć przyłączy uziemienia [11] za pomocą kabla uziemiającego [16] do dostępnego systemu uziemienia (np. karoserii pojazdu lub w przypadku eksploatacji stacjonarnej do szyny wyrównania potencjałów lub do zerdzi wbijanej w grunt).

Podłączenie do źródła napięcia 230 V (obwód priorytetu sieci)

Dotyczy wyłącznie SW 1500 W, SW 2000 W, SW 3000 W

Warunek:

Przetwornica napięcia musi być podłączona do źródła napięcia 12 V.

Uwaga!

Utrata danych po przerwaniu zasilania. Przełączanie źródeł prądu trwa około 100 ms. Mając na uwadze powyższą kwestię nie należy podłączać żadnych urządzeń przetwarzających dane.

1. Podłączyć napięcie wejściowe (AC) bezpośrednio do wejścia [6] przetwornicy napięcia.
2. Podłączyć wyjście przetwornicy napięcia [5] do układu elektrycznego 220 V pojazdu.

Podłączenie źródła zasilania 230 V (obwód priorytetu zasilania) w przyczepie kempingowej/ pojeździe kempingowym

Dotyczy wyłącznie SW 1500 W, SW 2000 W, SW 3000 W

Ostrzeżenie! Niebezpieczeństwo!

Prace związane z połączeniem muszą być wykonywane przez wykwalifikowanego elektryka. Błędne połączenie może spowodować powstanie sytuacji zagrożenia życia użytkownika oraz osób postron-

nych i spowodują uszkodzenia pojazdu oraz podłączonego sprzętu. Roszczenia gwarancyjne wobec producentów mogą wygasnąć.

Warunek:

- Gniazdo zasilające CEE w samochodzie kempingowym
- niebieska wtyczka CEE do podłączenia do dystrybutora zasilania
- maksymalna odległość 20 m od dystrybutora zasilania (odpowiada maksymalnej długości kabla 25 m)

Sytuacja wyjściowa:

Gniazda 230 V w przyczepach kempingowych / samochodach kempingowych są zasilane przez gniazdo zasilające CEE w przyczepie kempingowej.

1. Odłączyć wszystkie odbiorniki od gniazd 230 V w przyczepie kempingowej / samochodzie kempingowym.
2. Odłączyć gniazdo zasilania CEE od sieci elektrycznej.
3. Ułożyć kabel z gniazda zasilającego CEE do gniazda 230 V w przyczepie kempingowej / samochodzie kempingowym w żądanym punkcie podłączenia. Przestrzegać wskazówek zawartych w punkcie „Montaż” w celu umieszczenia przetwornicy napięcia.
4. Odłączyć istniejące połączenie kablowe pomiędzy gniazdkiem zasilania CEE a gniazdami 230 V w przyczepie kempingowej / samochodzie kempingowym.

Gniazda 230 V w przyczepach kempingowych/pojazdach kempingowych

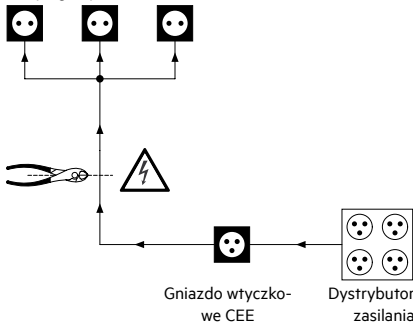

5. Zamontować otwarty koniec kabla (od strony złącza zasilania CEE) do odpowiedniego gniazda zasilania IEC.
6. Zamontować otwarty koniec kabla (od strony gniazd 230 V w przyczepie kempingowej/samochodzie kempingowym) do odpowiedniego gniazda zasilania IEC.
7. Podłączyć zamontowane połączenia do wejścia 230 V [6] i wyjścia 230 V [5] umieszczonych na przetwornicy napięcia.

Gniazda 230 V w przyczepach kempingowych/pojazdach kempingowych

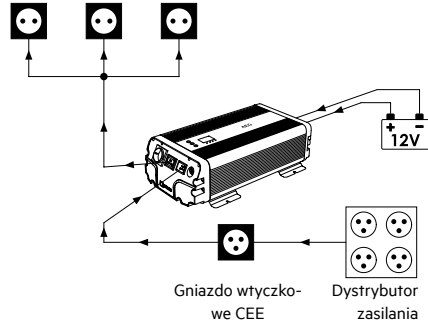



Połączenie z modułem zdalnego sterowania Bluetooth®

⚠ Uwaga! Ryzyko uszkodzenia





Dotyczy wyłącznie SW 600 W lub SW 1000 W
Jeśli zakupisz moduł zdalnego sterowania Bluetooth® jako akcesorium, podłącz kabel połączeniowy [15] do gniazda [2] z przodu przetwornicy napięcia. Połączenie przez gniazdo z tyłu [8] może uszkodzić urządzenie lub moduł zdalnego sterowania.

1. Włożyć jedną wtyczkę kabla połączeniowego [15] do gniazda przyłączeniowego [2] na przetwornicy napięcia.
2. Umieścić inną wtyczkę kabla połączeniowego [15] do gniazda zasilania umieszczonego na przetwornicy napięcia. Przetwornicę napięcia można teraz obsługiwać za pomocą modułu zdalnego sterowania.

OBSŁUGA

Tryb	Znaczenie
	<p>„Tryb uśpienia” (tryb oszczędzania energii)</p> <ul style="list-style-type: none"> Wyjście 230 V jest zasilane prądem tylko wówczas, gdy przetwornica napięcia jest podłączona do sieci 230 V (patrz „Obwód priorytetu sieci”). Wyjścia USB są nadal zasilane prądem. Przetwornicę napięcia można obsługiwać za pomocą aplikacji (w połączeniu z modulem zdalnego sterowania Bluetooth®).
	Wyjścia 230 V i USB są zasilane przez cały czas.



Włączanie przetwornicy napięcia

- Nacisnąć przycisk  [19] przez około 3 sekundy w celu włączenia przetwornicy napięcia. Przetwornica napięcia znajduje się teraz w trybie uśpienia (funkcja oszczędzania energii). Zielone diody LED  i  na przetwornicy napięcia i module zdalnego sterowania świecą się.
- Nacisnąć przycisk  [21] w celu zakończenia „Trybu uśpienia” (tryb oszczędzania energii). Zielona dioda LED [23] gaśnie. Przetwornica napięcia jest gotowa do pracy.

Na wyświetlaczu przedstawiona jest bieżąca moc wyjściowa podana w woltach. Wyświetlacz można zmienić za pomocą przycisku MODE [20].

Wyświetlacz wyłączy się po około 60 sekundach. Nacisnąć przycisk MODE [20], aby ponownie włączyć wyświetlacz.



Włączanie przetwornicy napięcia za pomocą modułu zdalnego sterowania Bluetooth®

- Upewnić się, że moduł zdalnego sterowania jest podłączony.
- Nacisnąć przycisk  [19] na module zdalnego sterowania przez około 3 sekundy w celu włączenia przetwornicy napięcia. Przetwornica napięcia jest gotowa do pracy. Zielona dioda LED  [22] świeci się.

Na wyświetlaczu przedstawiona jest bieżąca moc wyjściowa podana w woltach. Wyświetlacz można zmienić za pomocą przycisku MODE [20] (patrz „Zmiana wyświetlacza”).

Wyświetlacz wyłączy się po około 60 sekundach. Nacisnąć przycisk MODE [20], aby ponownie włączyć wyświetlacz.

„Tryb uśpienia” (tryb oszczędzania energii)

- Nacisnąć przycisk  [21] w celu uruchomienia „Trybu uśpienia” (tryb oszczędzania energii).
- Nacisnąć ponownie przycisk  [21], aby wyjść z „trybu uśpienia” (tryb oszczędzania energii).

Wyłącz przetwornicę napięcia

Aby wyłączyć przetwornicę napięcia należy nacisnąć  przycisk [19] przez 3 sekundy. Przetwornica napięcia wyłączy się. Następnie wszystkie wyświetlacze gasną.

Zmiana wyświetlacza

Naciśnięcie przycisku MODE [20] podczas pracy przetwornicy napięcia spowoduje zmianę wyświetlanych jednostek na wyświetlaczu LED z watów na volty oraz na kod błędu. W przypadku braku błędu, wyświetlany jest komunikat „AA”.

Podłączanie zewnętrznych urządzeń / odbiorników do przetwornicy napięcia

Ostrzeżenie!

Niektóre urządzenia zewnętrzne, zwłaszcza radia i / lub inne urządzenia audio i urządzenia do ładowania, mogą uszkodzić przetwornicę napięcia i / lub podłączone urządzenie.

Upewnij się, że urządzenie producenta jest przeznaczone do eksploatacji przy użyciu sinusoidalnej przetwornicy napięcia.

Uwaga!

- Stosować wyłącznie urządzenia zewnętrzne wyposażone w styki uziemiające lub europejskie wtyczki.
 - Wyjście USB na przetwornicy napięcia nie jest przeznaczone do transmisji danych. Nie podłączać pamięci USB, odtwarzaczy MP3 lub podobnych zewnętrznych urządzeń do przechowywania danych.
1. Podłączyć urządzenie zewnętrzne za pomocą wtyczki do wyjścia 230 V [1] i / lub podłączyć zewnętrzne urządzenie USB do wyjścia USB [3].
 2. Włączyć przetwornicę napięcia.
 3. Włączyć (zewnętrzne) urządzenia podłączone do przetwornicy napięcia.

Wskazówka:

- Jeśli temperatura obudowy przekroczy $60^{\circ}\text{C} \pm 5^{\circ}\text{C}$, wbudowany wentylator włączy się, aby uniknąć przegrzania przekładnika napięciowego.
- Wszystkie wyjścia mogą być używane jednocześnie. Maksymalna całkowita moc znamionowa wszystkich podłączonych urządzeń, nie może przekraczać mocy wyjściowej przetwornicy napięcia (patrz „Dane techniczne”).

Moc znamionowa jest podana na tabliczce znamionowej urządzenia zewnętrznego. Urządzenia zewnętrzne, takie jak silniki elektryczne, wiertarki, piły elektryczne, lodówki i systemy muzyczne, mają zazwyczaj wyższą moc znamionową przy rozruchu niż ta wskazana na tabliczce znamionowej. Przetwornica napięcia może więc na krótko wyprowadzić szczytową moc wyjściową (patrz „Dane techniczne”).

Jeśli moc znamionowa podana jest tylko w amperach, należy pomnożyć wartość podaną w amperach przez współczynnik 230, aby uzyskać moc w watach. Na przykład: $0,4 \text{ A} \times 230 = 92 \text{ W}$

Należy pamiętać o tym, że akumulator pojazdu rozładuje się, jeśli pojazd nie będzie uruchomiony.

OBSŁUGA APLIKACJI

Warunek:

- Przetwornica napięcia musi być włączona lub znajdować się w „trybie uśpienia” (tryb oszczędzania energii).
- Przetwornica napięcia musi być podłączona do modułu zdalnego sterowania Bluetooth®.

Instalacja

1. Zeskanować kod QR. Przekierowane nastąpi automatycznie. Pobrać aplikację ze sklepu Google Play / App Store.

Google Play



App Store



2. Zainstalować aplikację na smartfonie.

Użytkowanie

1. Włączyć funkcję Bluetooth® na smartfonie.
2. Kliknąć na ikonę aplikacji i uruchomić ją.
3. Udostępnić aplikacji dostęp do swojej lokalizacji, nawet wówczas, gdy aplikacja nie jest używana.
4. Zezwolić na odbiór powiadomień.

Wskazówki dotyczące użytkowania:

- Bez blokowania spowodowanego obcymi sygnałami lub obiektami ekranującymi, smartfon może odbierać sygnał od modułu zdalnego sterowania Bluetooth® w zasięgu do 10 metrów. Jeśli odległość 10 metrów zostanie przekroczona lub pojawi się przeszkoda, siła sygnału będzie mniejsza.
- Jeśli dostęp do lokalizacji zostanie odrzucony, moduł zdalnego sterowania Bluetooth® nie będzie mógł wysłać powiadomień do użytkownika, w przypadku wystąpienia problemu.
- W przypadku wyłączenia powiadomień, powiadomienia nie będą przychodziły na smartfona.

Ekran startowy

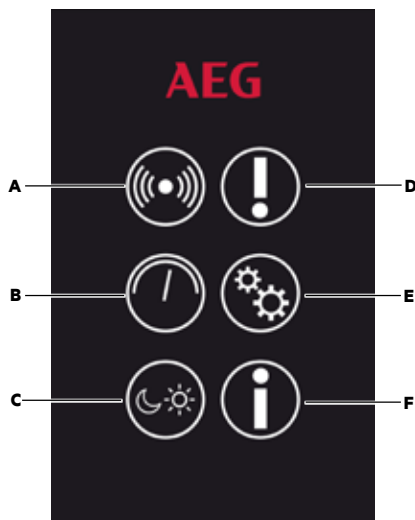

Rys. 1: Ekran startowy

Nr	Opis
A	Połączenia
B	Dane dot. wydajności
C	Tryb pracy
D	Komunikat statusu
E	Ustawienia
F	Informacje

Połączenia

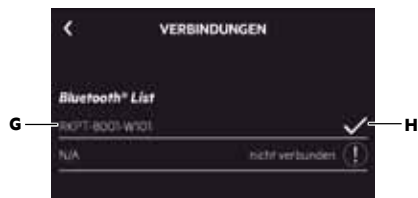

Rys. 2: Połączenia

1. Kliknąć na ikonę „Połączenia” [A]. Wyświetlane są wszystkie podłączone urządzenia.
2. Wybrać moduł zdalnego sterowania Bluetooth® o nazwie „RKPT-8001-W101” [G]. Nazwę Bluetooth® można zmienić w polu „Ustawienia” [E].

3. Po wyświetleniu monitu o wprowadzenie hasła wprowadzić następujące hasło: „123456”. Hasło można zmienić/zresetować w polu „Ustawienia” [E].
4. Smartfon łączy się z modułem zdalnego sterowania Bluetooth®. Po udanym połączeniu pojawi się haczyk [H].
5. Kliknąć strzałkę znajdującą się w lewym górnym rogu, aby wrócić do ekranu głównego.

Dane dot. wydajności



Rys. 3: Dane dot. wydajności

1. Kliknąć na ikonę „Dane dot. wydajności” [A]. Ikona podłączonego źródła napięcia [J] jest wyświetlana w kolorze białym.
2. Wyświetlane są aktualne dane dotyczące wydajności. Szare wartości oznaczają, że to źródło nie jest aktywne, w związku z czym dane dot. wydajności są niedostępne.
3. Kliknąć strzałkę znajdującą się w lewym górnym rogu, aby wrócić do ekranu głównego.

Tryby pracy



Rys. 4: Tryb pracy

1. Kliknąć na ikonę „Tryby pracy” [C]. Wyświetlany jest bieżący tryb pracy.
2. Kliknąć na ikonę w celu zmiany trybu.
3. Kliknąć strzałkę znajdującą się w prawym górnym rogu, aby wrócić do ekranu głównego.

Komunikat statusu

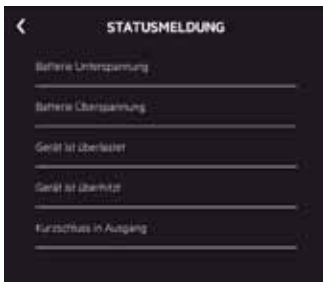

Rys. 5: Komunikat statusu

1. Kliknąć na ikonę „Komunikat statusu” [D]. Wyświetlone są wszystkie możliwe funkcje ochronne.
2. W przypadku pojawienia się błędu, symbol jest przedstawiony w kolorze czerwonym. Aktywna funkcja ochronna jest zaznaczona w kolorze czerwonym.
3. Kliknąć strzałkę znajdującą się w lewym górnym rogu, aby wrócić do ekranu głównego.



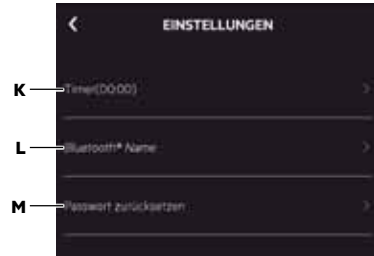



Ustawienia



Rys. 6: Ustawienia

1. Kliknąć na ikonę „Ustawienia” [E].
2. W obszarze „Timer (00:00)” [K] ustawić czas, po upływie którego przetwornica napięcia ma się wyłączyć.
3. Zmienić nazwę Bluetooth® [L] (opcja). Fabryczna nazwa Bluetooth® to „RKPT-8001-W101”.
4. Zresetować hasło i nadać nowe hasło [M] (opcja). Zapamiętać i zapisać swoje osobiste hasło, jeśli to konieczne. Hasło fabryczne to „123456”.
5. Kliknąć strzałkę znajdującą się w lewym górnym rogu, aby wrócić do ekranu głównego.

KODY WYŚWIETLACZA

Kod	Funkcja	Dioda LED	Alarm	Opis
AA	Autodiagnostyka		-	Przetwornica napięcia wykonuje autodiagnostykę. Wyświetlacz gaśnie po krótkim czasie.
F1	Zabezpieczenie niedomiarowo-napięciowe		x	Napięcie wejściowe spada poniżej 10,5 V \pm 0,3 V. Przetwornica napięcia zatrzymuje inwersję zasilania, a urządzenie zewnętrzne zostanie wyłączone. Gdy napięcie wzrośnie powyżej 12 V \pm 0,5 V, przetwornica napięcia wznowi normalne działanie. Jeśli napięcie wejściowe spadnie poniżej 9,5 \pm 0,3 V przetwornica napięcia wyłączy się. Nacisnąć przycisk  [19] przez ok. 3 sekundy w celu rozpoczęcia procesu ładowania.
F2	Zabezpieczenie nadmiarowo-napięciowe		x	Napięcie wejściowe przekracza 16 V \pm 0,3 V. Przetwornica napięcia zatrzymuje inwersję zasilania, a urządzenie zewnętrzne zostanie wyłączone. Gdy napięcie spadnie poniżej 14 V \pm 0,5 V, przetwornica napięcia wznowi normalne działanie.
F3	Zabezpieczenie przeciążeniowe		x	Podłączone obciążenie jest powyżej maksymalnej mocy wyjściowej (patrz „Dane techniczne”). Przetwornica napięcia zatrzymuje inwersję zasilania, a urządzenie zewnętrzne zostanie wyłączone.
F4	Zabezpieczenie przed przegrzaniem		x	Temperatura obudowy wynosi powyżej 60 °C, Jeśli temperatura spadnie poniżej 45 °C, konwerter napięcia wznowia normalną pracę.
F5	Zabezpieczenie przed zwarciami		x	Podłączone urządzenie spowodowało zwarcie.

WYSZUKIWANIE US- TEREK I BŁĘDÓW

Odłączyć urządzenia zewnętrzne od przetwornicy napięcia oraz odłączyć przetwornicę napięcia od źródła zasilania w jednym z wymienionych przypadków.

Błąd/Problem	Możliwa przyczyna	Środek zaradczy
Urządzenie nie działa	Napięcie akumulatora poniżej 9,5 V.	Wymenić lub naładować baterię.
	Zapotrzebowanie na energię podłączonego urządzenia jest zbyt wysokie.	Usunąć urządzenie zewnętrzne. Maksymalne zapotrzebowanie na energię nie powinno przekraczać mocy znamionowej przetwornicy napięcia.
	Działanie urządzenia zostało przerwane przez jeden z systemów ochronnych.	Patrz „Parametry techniczne”.
Dioda „Błąd” [25] świeci na czerwono.	Temperatura obudowy wynosi powyżej 60 °C.	<ul style="list-style-type: none"> • Sprawdzić, czy przetwornica napięcia jest wystarczająco schłodzona i czy otwory wentylacyjne są drożne. • Odczekać do ostygnięcia urządzenia i zapewnić mu odpowiednią wentylację.
	Napięcie wejściowe jest za wysokie; zabezpieczenie nadmiarowo-napięciowe.	Sprawdzić napięcie wejściowe.
	Napięcie wejściowe jest za niskie; zabezpieczenie niedomiarowo-napięciowe	Sprawdzić przyłącze i naładować akumulator.
	Moc znamionowa przekracza maksymalną całkowitą moc znamionową; zabezpieczenie przeciążeniowe.	Używać urządzeń, których moc znamionowa nie przekracza napięcia wyjściowego przetwornicy napięcia (patrz „Dane techniczne”).
	Zwarcie w urządzeniu.	Sprawdzić podłączone urządzenia. Nie kontynuować użytkowania uszkodzonych urządzeń.

CZYSZCZENIE, PIELĘGNACJA I KONSERWACJA

Urządzenie nie wymaga konserwacji.

Ostrzeżenie!

Przed przystąpieniem do jakichkolwiek prac konserwacyjnych zawsze odłączać urządzenia elektryczne od zasilania sieciowego.

- Zwinąć porządnie kabel podczas przechowywania urządzenia. To pomaga uniknąć omyłkowych uszkodzeń kabla, jak i urządzenia.
- Urządzenie wyczyścić miękką ściereczką.
- Urządzenie przechowywać w czystym i suchym pomieszczeniu.

Uwaga!

Zlecać zawsze wymianę lub modernizację wtyczki lub przewodu wykwalifikowanemu personelowi. W ten sposób bezpieczeństwo urządzenia zostanie zachowane.

W przypadku uszkodzeń lub innych problemów zwrócić się do punkcie sprzedaży urządzenia lub wykwalifikowanego personelu.

Bezpiecznik Wymiana bezpiecznika na wejściu 230 V (AC)

Dotyczy wyłącznie SW 1500 W, SW 2000 W, SW 3000 W

1. Odkręć uchwyt szklanego bezpiecznika [7] za pomocą płaskiego śrubokręta.
2. Wymień uszkodzony bezpiecznik na nowy (patrz „Dane techniczne”).
3. Przykręć bezpiecznik z powrotem do przetwornicy napięcia.

Serwis

Jeśli pomimo dokładnego zapoznania się z instrukcją obsługi istnieją pytania dotyczące uruchamiania lub obsługi, lub w przypadku wystąpienia nieoczekiwanych problemów, prosimy o skontaktowanie się z lokalnym dystrybutorem.

Usuwanie

Opakowanie składa się z materiałów przyjaznych dla środowiska, które można usunąć w miejscowym centrum recyklingu.

 Nie wyrzucać urządzeń elektrycznych z odpadami domowymi!

Zgodnie z Dyrektywą Europejską 2012/19/UE dot. zużytego sprzętu elektrycznego i elektronicznego oraz wdrożenia jej do prawa krajowego urządzenia elektryczne muszą być oddzielnie składowane i przetworzone wtórnie w sposób przyjazny dla środowiska. Na temat możliwości usunięcia zużytego sprzętu elektronicznego należy zaczerpnąć informacji w urzędzie gminnym lub miejskim.

Deklaracja zgodności:

MTS MarkenTechnikService GmbH & Co. KG oświadcza niniejszym, że typ urządzenia radiowego 10287 (moduł zdalnego sterowania Bluetooth) spełnia wymogi dyrektywy 2014/53/UE. Pełny tekst deklaracji zgodności UE dostępny jest pod następującym adresem internetowym: <http://iuqr.de/10287>

Ilustracje mogą nieznacznie różnić się od produktu. Zmiany, które służą technicznemu postępowi, są zastrzeżone. Dekoracja nie jest zawarta w zestawie.

Znak słowny i logo Bluetooth® są zastrzeżonymi znakami towarowymi firmy Bluetooth SIG, Inc. Używanie tych znaków towarowych przez MTS MarkenTechnikService GmbH & Co. KG jest objęte licencją. Inne znaki towarowe i nazwy handlowe są własnością ich właścicieli.

OBSAH

Úvod	127
Obsah dodávky	128
Používanie v súlade s určeným účelom	128
Pripojiteľné zdroje prúdu	129
Pripojiteľné prístroje	129
Určené miesta zabudovania	129
Bezpečnosť	130
Technické údaje	133
Prehľad produktu	134
SW 600 W, SW 1000 W	134
SW 1500 W, SW 2000 W, SW 3000 W	134
Príslušenstvo	134
Ovládací panel transformátora napätia / modul diaľkového ovládania Bluetooth®	135
Modul diaľkového ovládania	135
Montáž a pripojenie	135
Príprava	135
Montáž	136
Prípojka k 12 V zdroju napätia	136
Prípojka k 230 V zdroju napätia (prioritný sieťový obvod)	136
Pripojenie zdroja napätia 230 V (prioritný sieťový obvod) v obytnom prívесе/obytnom automobile	137
Spojenie s modulom diaľkového ovládania Bluetooth®	137
Ovládanie	138
Zapnutie transformátora napätia	138
Zapnutie transformátora napätia pomocou modulu diaľkového ovládania Bluetooth®	138
„Sleep-Mode“ (funkcia na úsporu energie)	138
Vypnutie transformátora napätia	138
Zmena zobrazenia	138
Pripojenie externých prístrojov/spotrebičov na transformátor napätia	139

Ovládanie aplikácie	139
Inštalácia	139
Použitie	139
Úvodná obrazovka	140
Spojenia	140
Výkonové parametre	140
Prevádzkový režim	141
Hlásenie stavu	141
Nastavenia	141
Indikačné kódy	142
Vyhľadávanie chýb	143
Čistenie, starostlivosť a údržba	144
Výmena poistky na 230 V vstupe (AC)	144
Servis	144
Likvidácia	144
Konformitačné vyhlásenie:	144

ÚVOD

Význam symbolov a výstražných upozornení, ktoré sú používané v tomto návode na používanie a/alebo na prístroji:



Pri používaní prístroja rešpektujte tento návod na obsluhu.



Nebezpečenstvo ohrozenia života a nebezpečenstvo úrazov detí!



Dbajte na výstražné a bezpečnostné pokyny!



Nebezpečenstvo zasiahnutia elektrickým prúdom!



Ochranné izolovaná schránka (kategória ochrany I)



Prístroj používajte iba na miestach chránených pred poveternostnými vplyvmi!



Obal a nástroj zlikvidujte ekologicky!



Nebezpečenstvo!

Bezprostredné ohrozenie života alebo nebezpečenstvo veľmi ťažkých zranení.



Varovanie!

Ťažké zranenia, možné ohrozenie života.



Upozornenie!

Lahké až stredne ťažké zranenia.

Upozornenie!

Nebezpečenstvo vzniku vecných škôd.

Napotek:

Tento napäťový transformátor je v tomto návode na obsluhu nazývaný aj ako prístroj.

Tento návod na používanie platí pre nasledujúce produkty:

- Transformátor napätia 600 W (č. artikla 10059: AEG)
- Transformátor napätia 1000 W (č. artikla 10061: AEG)
- Transformátor napätia 1500 W (č. artikla 10062: AEG)
- Transformátor napätia 2000 W (č. artikla 10063: AEG)
- Transformátor napätia 3000 W (č. artikla 10064: AEG)

Obsah dodávky

Po rozbalení si hneď skontrolujte obsah. Prístroj a všetky jeho časti skontrolujte, ak zistíte poškodenie, prístroj nepoužite.

Model	SW 600 W	SW 1000 W	SW 1500 W	SW 2000 W	SW 3000 W
1 x transformátor napätia	x	x	x	x	x
2 x kábel s prstencovými prípojkami	x	x	x	x	x
1 x uzemňovací kábel so svorkou	x	x	x	x	x
1 x spojovací kábel pre modul diaľkového ovládania	x	x	x	x	x
1 x modul diaľkového ovládania	x	x	-	-	-
1 x modul diaľkového ovládania Bluetooth®	ᵀ	ᵀ	x	x	x
1 x 230 V predlžovací kábel	-	-	x	x	x
1 x 230 V sieťový prípojný kábel (prioritný sieťový obvod)	-	-	x	x	x
1 x návod na obsluhu	x	x	x	x	x

ᵀ ako príslušenstvo.

Ak prístroj odovzdáte inému užívateľovi, odovzdajte mu aj všetky podklady!

Používanie v súlade s určeným účelom

Menič napätia je určený na prevod jednosmerného napätia 12 V na dva typy napätí:

- Sinusové striedavé napätie 230 V / 50 Hz
- DC napätie 5 V / max. 2.1A (USB 2.0)

Transformátor napätia je určený len pre pevnú zabudovanie (pozri „Určené miesta montáže“).

Transformátor napätia je možné diaľkovo ovládať dvomi spôsobmi:

Model	SW 600 W	SW 1000 W	SW 1500 W	SW 2000 W	SW 3000 W
Káblový modul diaľkového ovládania	x	x	-	-	-
Káblový modul diaľkového ovládania so zabudovaným prijímačom Bluetooth® na ovládanie pomocou aplikácie na vašom smartfóne.	ᵀ	ᵀ	x	x	x

ᵀ ako príslušenstvo.

Tento prístroj by nemali používať deti a osoby s obmedzenými duševnými schopnosťami alebo s nedostatočnými skúsenosťami a/alebo znalosťami. Na deti dozerajte a nedovoľte im, hrať sa s prístrojom.

Prístroj nie je určený na priemyselné použitie.

Akékoľvek iné použitie alebo zmena vykonaná na prístroji sa nepovažuje za použitie podľa predpisov a skrýva značné riziká. Výrobca neručí za škody vzniknuté v dôsledku nesprávneho použitia prístroja.

Pripojiteľné zdroje prúdu

Poznámka:

Pripojenie na zdroje napätia s iným výstupným napätím a nižšou kapacitou nie je povolené a je to v rozpore s určeným účelom.

Napäťový transformátor je určený pre pripojenie na tieto zdroje napätia:

Model	SW 600 W	SW 1000 W	SW 1500 W	SW 2000 W	SW 3000 W
12 V jednosmerné napätie odporučená kapacita batérie v Ah:	x 60	x 100	x 150	x 200	x 300
Elektrická sieť 230 V ²⁾	-	-	x	x	x

²⁾ Princíp prioritného sieťového obvodu:

Transformátor napätia sa môže pripojiť tiež do elektrickej siete 230 V. Po pripojení transformátora napätia do elektrickej siete 230 V, paralelne na 12 V zdroj prúdu, sú pripojené spotrebiče prioritne automaticky napájané z 230 V siete. Ak je prioritný sieťový obvod aktívny, napájanie z 12 V zdroja sa odľahčí.

Transformátor napätia nepoužívajte ako nepretržitý zdroj napájania (NZN)!

230 V zásuvky v obytnom prívese/obytnom automobile

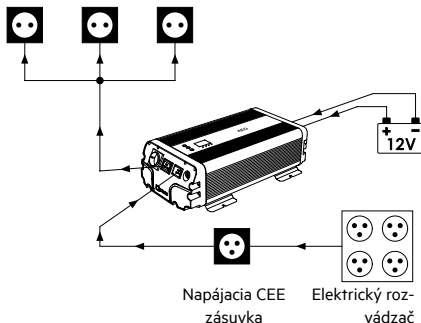

Pripojiteľné prístroje

Napäťový transformátor zabezpečuje výlučne sínusové napätie. Pred použitím skontrolujte, či je na to koncový prístroj, ktorý chcete prevádzkovať, vhodný, predídete tým následným škodám.

Celkový maximálny menovitý výkon vrátane nábehového prúdu pripojených prístrojov nesmie prekročiť výstupný výkon transformátora napätia (pozri „Technické údaje“).

Určené miesta zabudovania

Napäťový transformátor je určený na inštaláciu v:

- osobných a nákladných automobiloch
- obytných automobiloch
- člnoch

Napäťový transformátor neinštalujte:

- pri tepelných zdrojoch (kúrenia, priame slnečné žiarenie), vznietiteľných materiáloch, v blízkosti priechodu pre batérie alebo štartovacej batérie,
- na vlhkých miestach alebo na miestach vystavených kvapkám vody a striekajúcej vode,
- v priestoroch ohrozených explóziou.

BEZPEČNOST

Všeobecné bezpečnostné pokyny

Prečítajte si bezpečnostné pokyny a pokyny pre použitie. nedodržanie bezpečnostných pokynov a pokynov pre použitie môže spôsobiť zásah elektrickým prúdom, vznik požiaru a/alebo vážne ublíženie na zdraví. Uchovajte všetky bezpečnostné pokyny a pokyny pre použitie kvôli neskoršiemu nahliadnutiu.

Ak prístroj odovzdáte inému užívateľovi alebo majiteľovi, odovzdajte im aj všetky podklady!

Výstražné upozornenie!

Nebezpečenstvo nehody a ohrozenia života kojencov a detí! Nikdy nechávajte deti bez dozoru s obalovým materiálom. Hrozí nebezpečenstvo zadusenía. Deťom nedovoľte hrať sa s káblom – nebezpečenstvo ohrozenia života zaškrtením! Deťom nedovoľte hrať sa s konštrukčnými alebo upevňovacími časťami, deti by ich mohli prehltnúť a mohli by sa zadusiť.

Výrobca neponesie žiadnu zodpovednosť za škody spôsobené:

- Nesprávnym pripojením a / alebo použitím.

- Pôsobením vonkajšej sily, poškodením zariadenia a / alebo poškodením častí zariadenia mechanickým nárazom alebo zaťažením.
- Akoukoľvek zmenou vykonanou na zariadení.
- Použitím zariadenia pre účely, ktoré nie sú popísané v tomto návode.
- Následným poškodením v dôsledku neurčeného a / alebo nevhodného použitia a / alebo nabíjaním chybných akumulátorov.
- Vlhkosťou a / alebo nedostatočnou ventiláciou.
- Neautorizovaným otvorením zariadenia.

Tieto príčiny majú za následok zrušenie platnosti záruky.

Nebezpečenstvo ohrozenia života!

- Modul diaľkového ovládania Bluetooth® udržiavajte minimálne 20 cm od kardiostimulátorov a iných medicínskych prístrojov. Rádiové vlny môžu ovplyvniť funkciu kardiostimulátorov a iných medicínskych prístrojov.

Nebezpečenstvo vzniku požiaru a zasiahnutia elektrickým prúdom!

- Prístroj nevystavujte dažďu a vlhkosti. Voda v elektrických spotrebičoch predstavuje ohrozenie života zásahom elektrického prúdu.

- Všetky zásuvky a káble musia byť vždy suché. Prístroj nikdy nezapínajte vlhkými alebo mokrými rukami.
- Poškodený prístroj a poškodený sieťový kábel nepoužite.
- Dbajte na to, aby boli káble istené.
- Prístroj neprenášajte tak, že ho budete držať za kábel, za kábel ho ani nevyfahuje zo zásuvky. Poškodené káble sú životu nebezpečné.
- Pri vyfahovaní kábla zo siete uchopte vždy zásuvku, nie kábel.
- Ak káble prechádzajú stenami s ostrými hranami, napríklad kovovými stenami, káble prevlečte rúrkami alebo potrubím, aby sa nepoškodili.
- Hlavné káble s napätím 230 V nekladte nikdy spolu s káblami na vedenie jednosmerného prúdu s napätím 12 V do jednej rúrky (jedného potrubia).
- Káble uložte tak, aby nikomu nezavadzali, a aby ich nikto nemohol poškodiť.
- Káble nekladte do blízkosti vodivých materiálov. Káble neskladajte a chráňte ich pred poškodením.
- Poškodené káble okamžite nahradte novými.
- Dajte pozor na skrat, premostenie cudzími telesami medzi vstupmi a výstupmi transformátora. Používajte len zásuvky s uzemnením alebo vidlicové konektory. Niektoré časti prístroja sú pod napätím aj potom, ako sa zaktivuje zabudovaná poistka.
- Prístroj používajte vždy len na bezpečnom mieste.
- Miesto používania prístroja zvoľte zodpovedne. Údržbu prístroja musí vykonať kvalifikovaný elektrikár.
- Ak je prístroj poškodený, nepoužívajte ho.
- Prístroj nevystavujte extrémnym teplotám, silným vibráciám, neprimeranému mechanickému zaťaženiu, priamemu slnečnému žiareniu, vlhkosti. Prístroj by sa mohol poškodiť.
- Nezabudnite, že na poškodenia spôsobené v dôsledku neodbornej manipulácie, v dôsledku nerešpektovania pokynov uvedených v návode na obsluhu, alebo v dôsledku zásahu neautorizovanou osobou sa záruka nevzťahuje.
- Prístroj v žiadnom prípade nerozoberajte. Neodborne vykonané opravy môžu pre užívateľa predstavovať značné nebezpečenstvá.
- Opravy zverte do rúk odborníkom.



 **Nebezpečenstvo zranenia!**

- Kábel prístroja nekladte do blízkosti volantu, radenia ako aj plynového a brzdového pedála. Prístroj položte tak, aby Vám neprekážal pri vedení vozidla.
- Do vetracích medzier nevsúvajte žiadne predmety.
- Rešpektujte tiež pokyny uvedené v návodoch na obsluhu pripojených prístrojov.

 **Nebezpečenstvo poškodenia!**

- Bluetooth® prístroje fungujú na báze krátkovlnných rádiových signálov. Tieto môžu rušiť prevádzku iných elektronických a aj medicínskych prístrojov.

TECHNICKÉ ÚDAJE

Model	600 W	1000 W	1500 W	2000 W	3000 W
Číslo výrobku	10059: AEG	10061: AEG	10062: AEG	10063: AEG	10064: AEG
Menovité vstupné napätie	12 V (11 V - 15 V) 				
Výstupný výkon	600 W	1000 W	1500 W	2000 W	3000 W
Špičkový výstupný výkon	1200 W (za 0,1 s.)	2000 W (za 0,1 s.)	3000 W (za 0,1 s.)	2400 W (za 0,1 s.)	6000 W (za 0,1 s.)
Výstupné napätie	230 V $\pm 10\%$				
Stupeň účinnosti	$> 85\%$				
Frekvencia na výstupe	50 Hz ± 1 Hz				
USB výstup	5 V  / 2,1 A				
Kategória ochrany	I				
Poistka Vstup 230 V (AC)	-	-	Typ: jemná sklená poistka 6,3 x 32 mm Hodnota: F 10 A L 250 V	Typ: jemná sklená poistka 6,3 x 32 mm Hodnota: F 10 A L 250 V	Typ: jemná sklená poistka 6,3 x 32 mm Hodnota: F 10 A L 250 V
Poistka (zabudovaná v schránke)	35 A (2 kusy)	30 A (4 kusy)	35 A (5 kusov)	35 A (7 kusov)	35 A (10 kusov)
Teplota okolia	5 °C - 35 °C				
Podpäťová ochrana	10,5 V $\pm 0,3$ V (vypne pri 9,5 V $\pm 0,3$ V)				
Prepäťová ochrana	16 V $\pm 0,3$ V (vypnutie)				
Ochrana pred preťažením	650 W - 750 W	1050 W - 1200 W	1550 W - 1700 W	2050 W - 2250 W	3050 W - 3300 W
Teplný istič	> 60 °C				
Montážne rozmery	Dĺžka: 326 mm Šírka: 210 mm Výška: 101 mm	Dĺžka: 391 mm Šírka: 210 mm Výška: 101 mm	Dĺžka: 413 mm Šírka: 270 mm Výška: 139 mm	Dĺžka: 515 mm Šírka: 270 mm Výška: 139 mm	Dĺžka: 515 mm Šírka: 270 mm Výška: 139 mm
Hmotnosť:	2900 g	4015 g	6980 g	9115 g	9840 g
Bluetooth® verzia (modul diaľkového ovládania)	-	-	4.0 (modul diaľkového ovládania)		

PREHĽAD PRODUKTU

SW 600 W, SW 1000 W

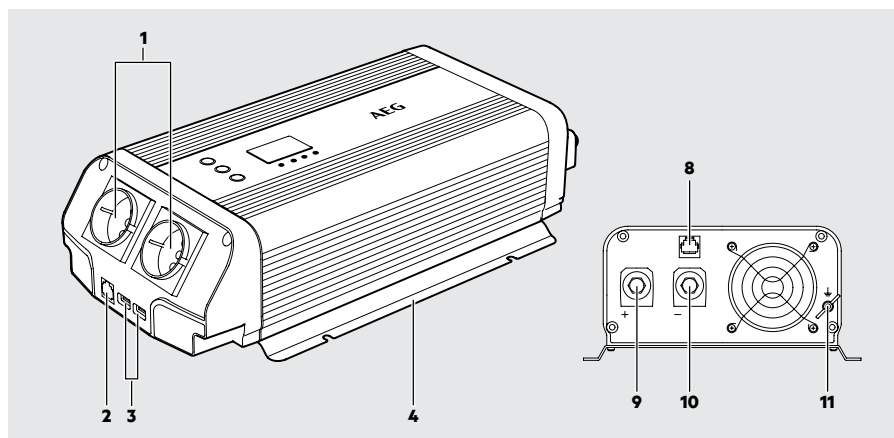

SW 1500 W, SW 2000 W, SW 3000 W

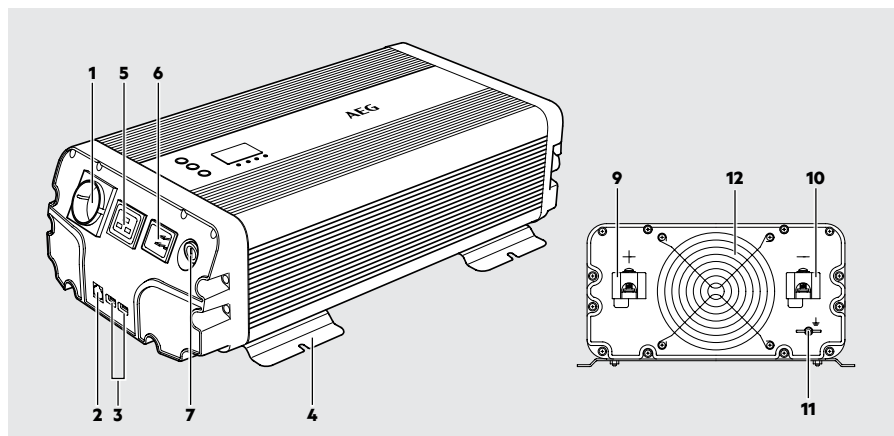

Príslušenstvo

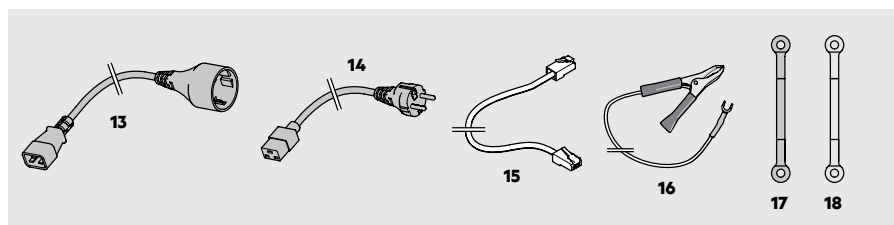

Ovládací panel transformátora napätia / modul diaľkového ovládania Bluetooth®

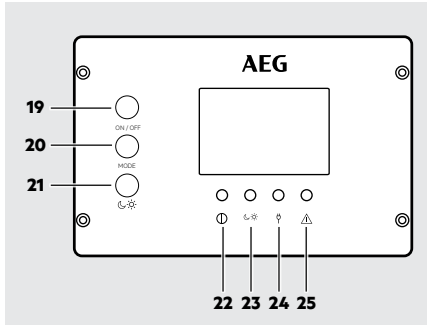

Modul diaľkového ovládania

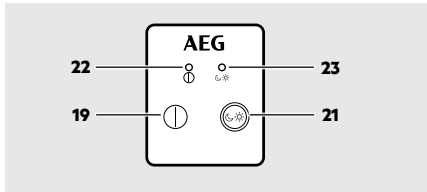

Č.	Označenie
1	Výstup 230 V (AC)
2	Pripojovacia zásuvka (RC 1) pre kábel prenosu údajov pri použití modulu diaľkového ovládania Bluetooth®
3	USB prípojka
4	Montážna lišta
5	Výstup 230 V pre predlžovací kábel (AC)
6	Vstup 230 V (AC) pre prioritný sieťový obvod
7	Poistka
8	Pripojovacia zásuvka pre kábel prenosu údajov (modul diaľkového ovládania)
9	Červená prípojka (+) s pripojovacou skrútkou
10	Čierna prípojka (-) s pripojovacou skrútkou
11	Uzemňovacia prípojka
12	Kryt ventilátora
13	230 V predlžovací kábel

Č.	Označenie
14	230 V prístrojový prípojný kábel pre prioritný sieťový obvod
15	Spojovací kábel pre modul diaľkového ovládania
16	Uzemňovací kábel so svorkou
17	Pólový pripojovací kábel (-) s prstencovými prípojkami (čierny)
18	Pólový pripojovací kábel (+) s prstencovými prípojkami (červený)
19	Tlačidlo Power
20	Tlačidlo MODE
21	Tlačidlo „Sleep-Mode“ (energeticky úsporný režim)
22	Ⓛ zelená LED kontrolka Power
23	☾☀️ zelená LED kontrolka „Sleep-Mode“ (energeticky úsporný režim)
24	⚡ oranžová LED kontrolka prioritného sieťového obvodu
25	⚠️ červená LED kontrolka - chyba

MONTÁŽ A PRIPOJENIE

Príprava

- Skôr ako transformátor napätia pripojíte, skontrolujte pripojky autobaterie. Ak je plusový pól „+“ spojený s kovovou časťou vozidla, transformátor napätia v takýchto vozidlách nepoužijete.
- Používajte len priložené káble s prstencovými prípojkami pre pripojenie na 12 V zdroj jednosmerného prúdu (napr. autobateriá). Ak sú priložené káble krátke, môžete použiť aj izolované medené zo špecializovanej predajne.
- Káble by mali byť čo najkratšie. Zvoľte taký priemer kábla, ktorý je vhodný pre dĺžku kábla medzi transformátorom napätia a zdrojom energie. V prípade nejasností sa obráťte na predajcu.

Montáž

Transformátor napätia priskrutkujte vhodnými skrutkami (nie sú priložené):

- Na stabilnom a rovnom mieste.
- Na čistý, suchý a nehorľavý povrch.
- na dobre vetranom mieste.
- Vetracie otvory nezakrývajte.
- Minimálna vzdialenosť okolo transformátora napätia musí byť aspoň 25 cm.

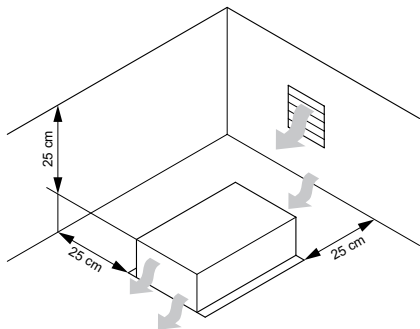

Prístroj musí mať zabezpečený dostatočný objem vzduchu pre optimálne chladenie prístroja a ovládanie ventilátora.

Prípojka k 12 V zdroju napätia

⚠ Upozornenie!

Prípojenie káblov na elektrický systém Vášho vozidla by mal zabezpečiť kvalifikovaný elektrikár. Moderné vozidlá disponujú komplikovanými elektrickými komponentami. Pre laikov môže byť práca s týmito pripojeniami nebezpečná. Nesprávne pripojenie môže poškodiť Vaše vozidlo alebo priviesť Vás a iné osoby do nebezpečných situácií.

⚠ Varovanie! Nebezpečenstvo skratu!

Vždy dbajte na správnu polaritu. Pozor na skrat pólův batérie.

1. Na zadnej strane prístroja odskrutkujte červenú a čiernu [9, 10] skrutku.
2. Na červenú prípojku [9] priložte červený kábel s prstencovou prípojkou [18] a tento znova priskrutkujte červenou prípojnou skrutkou.

3. Na čiernu prípojku [10] priložte čierny kábel s prstencovou prípojkou [17] a tento znova priskrutkujte čiernou prípojnou skrutkou.
4. Na kladný pól batérie (označený „P“ alebo „+“) pripojte červený kábel s prstencovou prípojkou [18].
5. Na záporný pól batérie (označený „N“ alebo „-“) pripojte čierny kábel s prstencovou prípojkou [17].

⚠ Varovanie!

Ak nie je pripojená uzemňovacia prípojka, hrozí nebezpečenstvo zasiahnutia elektrickým prúdom, ak je transformátor napätia poškodený.

6. Uzemňovaci prípojku [11] prepojte uzemňovacím káblom [16] s uzemňovacím systémom (napr. karoséria vozidla, alebo v prípade stacionárneho použitia prípojnicu hlavného spojenia alebo kolík).

Prípojka k 230 V zdroju napätia (prioritný sieťový obvod)

Platí pre SW 1500 W, SW 2000 W, SW 3000 W

Predpoklad:

Transformátor napätia musí byť pripojený na 12 V zdroj napätia.

Upozornenie!

Strata údajov v prípade prerušenia prúdu. Prepnutie zdrojov prúdu trvá cca 100 ms. Pod týmto aspektom nepripájajte žiadne prístroje na spracovanie údajov.

1. Vstupné napätie (AC) spojte priamo so vstupom [6] transformátora napätia.
2. Výstup transformátora napätia [5] prepojte s elektrikom s napätím 220 V vozidla.

Pripojenie zdroja napätia 230 V (prioritný sieťový obvod) v obytnom prívесе/obytnom automobile

Platí pre SW 1500 W, SW 2000 W, SW 3000 W

⚠ Nebezpečenstvo!

Pripojenie smie vykonať len kvalifikovaný elektrikár. Nesprávne pripojenie môže ohroziť na živote Vás a iné osoby a poškodí vozidlo alebo pripojené prístroje. V takých prípadoch zaniká záruka poskytovaná výrobcom.

Predpoklad:

- napájacia CEE zásuvka v obytnom prívесе
- modrá CEE zástrčka na pripojenie do elektrického rozvádzača
- maximálna vzdialenosť 20 m k elektrickému rozvádzaču (zodpovedá maximálnej dĺžke kábla 25 m)

Východisková situácia:

230 V zásuvky v obytnom prívесе/obytnom automobile sú napájané z napájacej CEE zásuvky v obytnom prívесе.

1. Z 230 V zásuviek v obytnom prívесе/obytnom automobile odpojte všetky spotrebiče.
2. Napájaciu CEE zásuvku odpojte zo siete.
3. Z napájacej CEE zásuvky k 230 V zásuvkám v obytnom prívесе/obytnom automobile odizolujte vedenie na požadovanom prípojnom mieste. Pri umiestňovaní transformátora napätia postupujte podľa pokynov uvedených v odseku „Montáž“.
4. Medzi napájacou CEE zásuvkou a 230 V zásuvkami v obytnom prívесе/obytnom automobile odpojte kábel.

230 V zásuvky v obytnom prívесе/obytnom automobile

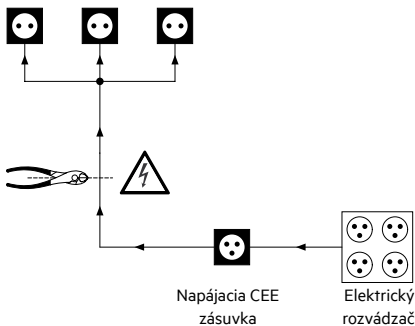

5. Na voľný koniec kábla (vedúci z napájacej CEE zásuvky) namontujte vhodnú prístrojovú prípojnú zásuvku.
6. Na voľný koniec kábla (vedúci z 230 V zásuviek v obytnom prívесе/obytnom automobile) namontujte vhodnú prístrojovú prípojnú zástrčku.
7. Namontované prípojky pripojte do 230 V vstupu [6] a 230 V výstupu [5] na transformátore napätia.

230 V zásuvky v obytnom prívесе/obytnom automobile

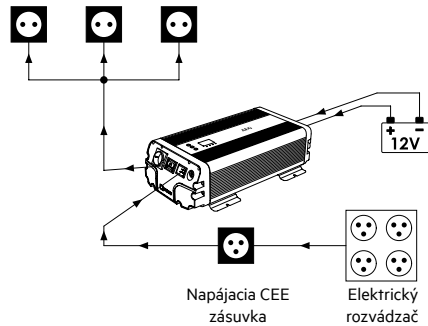

Spojenie s modulom diaľkového ovládania Bluetooth®



⚠ Upozornenie! Nebezpečenstvo poškodenia

Platí len pre SW 600 W alebo SW 1000 W





Ak ste zakúpili modul diaľkového ovládania Bluetooth® ako príslušenstvo, pripojte pripojovací kábel [15] k zásuvke [2] na prednej strane meniča napätia. Pripojenie cez zásuvku na zadnej strane [8] môže poškodiť zariadenie alebo modul diaľkového ovládania.

1. Zapojte jeden konektor pripojovacieho kábla [15] do pripojovacej zásuvky [2] meniča napätia.
2. Druhú zástrčku spojovacieho kábla [15] zasuňte do prípojnej zásuvky na zadnej strane transformátora napätia. Transformátor napätia môžete teraz ovládať pomocou modulu diaľkového ovládania.

OVLÁDANIE

Režim	Význam
	<p>„Sleep-Mode“ (funkcia úspory energie)</p> <ul style="list-style-type: none"> • 230 V výstup je prúdom napájaný len vtedy, pokiaľ je transformátor napätia pripojený v 230 V sieti (pozri „prioritný sieťový obvod“). • V USB výstupoch je naďalej prúd. • Transformátor napätia môžete ovládať aplikáciou (v spojení s modulom diaľkového ovládania Bluetooth®).
	V 230 V výstupe a USB výstupoch je naďalej prúd.



Zapnutie transformátora napätia

1. Približne na 3 sekundy stlačte tlačidlo  [19], tým transformátor napätia zapnete. Transformátor napätia je teraz v režime „Sleep Mode“ (funkcia úspory energie). Rozsvietia sa zelené LED  a  [22, 23] na transformátore napätia a modul diaľkového ovládania.
2. Stlačte tlačidlo  [21], tým režim „Sleep-Mode“ (funkcia úspory energie) ukončíte. Zelená LED kontrolka [23] zhasne. Napäťový transformátor je pripravený na použitie.

Na displeji je zobrazený momentálny odber na výstupe vo voltoch. Zobrazenie na displeji môžete zmeniť stlačením tlačidla MODE [20].

Displej sa vypne približne po 60 sekundách. Stlačením tlačidla MODE [20] sa displej opäť zaktivuje.



Zapnutie transformátora napätia pomocou modulu diaľkového ovládania Bluetooth®

1. Skontrolujte, či je modul diaľkového ovládania pripojený.
2. Na module diaľkového ovládania stlačte tlačidlo  [19] a podržte ho cca 3 sekundy stlačené, tým napäťový transformátor zapnete. Napäťový transformátor je pripravený na použitie. Zelená LED kontrolka  [22] svieti.

Na displeji je zobrazený momentálny odber na výstupe vo voltoch. Zobrazenie na displeji môžete zmeniť stlačením tlačidla MODE [20] (pozri „Zmena displeja“).

Displej sa vypne približne po 60 sekundách. Stlačením tlačidla MODE [20] sa displej opäť zaktivuje.

„Sleep-Mode“ (funkcia na úsporu energie)

1. Stlačte tlačidlo  [21], tým zaktivujete režim „Sleep-Mode“ (funkcia úspory energie).
2. Znova stlačte tlačidlo  [21], tým režim „Sleep-Mode“ (funkcia úspory energie) ukončíte.

Vypnutie transformátora napätia

Stlačte tlačidlo  [19] a približne 3 sekundy ho držte stlačené, tým transformátor napätia vypnete. Transformátor napätia sa vypne a všetky údaje zhasnú.

Zmena zobrazenia

Ak počas prevádzky transformátora napätia stlačíte tlačidlo MODE [20], údaje na LED displeji sa zmenia medzi watt, volt a chybovým kódom. Ak sa nevykytla žiadna chyba, zobrazí sa údaj „AA“.

Pripojenie externých prístrojov/spotrebičov na transformátor napätia

⚠ Varovanie!

Niektoré externé prístroje, hlavne rádiá a/alebo iné audioprístroje a nabíjateľné prístroje môžu transformátor napätia a/alebo pripojený prístroj poškodiť. Zistite si, či je Váš prístroj vhodný pre pripojenie k sínusovému transformátoru napätia.

Upozornenie!

- Používajte len také externé prístroje, ktoré sú vybavené buď zástrčkami s ochranným kontaktom alebo európskymi kábovými pripojnými zástrčkami.
 - USB výstup na transformátore napätia nie je určený na prenos údajov. Nepripájajte žiadne pamäťové kľúče, MP3 prehrávač alebo podobné externé prístroje na uloženie údajov.
1. Do zástrčky na výstupe 230 V [1] pripojte externý prístroj a/alebo externý USB prístroj pripojte do USB výstupu [3].
 2. Zapnite transformátor napätia.
 3. Teraz zapnite (externé) prístroje spojené s transformátorom napätia.

Poznámka:

- Ak teplota skrine prekročí $60^{\circ}\text{C} \pm 5^{\circ}\text{C}$, zabudovaný ventilátor sa zapne, aby sa zabránilo prehriatiu transformátora napätia.
- Použitie môžete všetky výstupy súčasne. Celkový maximálny menovitý výkon všetkých externých prístrojov nesmie prekročiť výstupný výkon (pozri „Technické údaje“).

Menovitý výkon je udaný na výrobnom štítku externého prístroja. Externé prístroje ako sú elektromotory, vŕtačky, elektrické píly, chladničky a hudobné zariadenia vykazujú pri ich spustení za normálnych okolností vyšší menovitý výkon, ako je uvedený na výrobnom štítku. Napäťový transformátor môže preto krátkodobo vygenerovať špičkový výstupný výkon (pozri „Technické údaje“).

Ak je menovitý výkon uvedený len v ampéroch, hodnotu v ampéroch vynásobte koeficientom 230, tak dostanete výkon vo wattoch.

Napríklad: $0,4 \text{ A} \times 230 = 92 \text{ wattov}$

Majte na pamäti, že automobilová batéria sa vybíja, aj keď vozidlo nie je v prevádzke.

OVLÁDANIE APLIKÁCIE

Predpoklad:

- Transformátor napätia musí byť zapnutý v režime „Sleep-Mode“ (energeticky úsporný režim).
- Transformátor napätia musí byť spojený s modulom diaľkového ovládania Bluetooth®.

Inštalácia

1. Zoskenujte QR kód. Automaticky budete presmerovaní ďalej. V google Play/App Store si stiahnite aplikáciu.

Google Play



App Store



2. Aplikáciu si nainštalujte na smartfón.

Použitie

1. Aktivujte si funkciu Bluetooth® na smartfóne.
2. Zvoľte symbol App a vykonajte aplikáciu.
3. Aplikácii povoľte vstup na miesto, aj keď aplikáciu nepoužívate.
4. Povoľte príjem správ.

Pokyny na používanie:

- Smartfón môže prijať signál do vzdialenosti 10 metrov od modulu diaľkového ovládania Bluetooth®, pokiaľ tento nie je blokován cudzími signálmi alebo odrušenými predmetmi. Ak sa 10-metrová vzdialenosť prekročí, alebo vznikne prekážka, intenzita signálu sa zhorší.
- Ak bol odmietnutý prístup na miesto, modul diaľkového ovládania Bluetooth® nemôže v prípade problému odoslať užívateľovi správu.
- V prípade deaktivácie správ nebudete príslušné správy dostávať.

Úvodná obrazovka

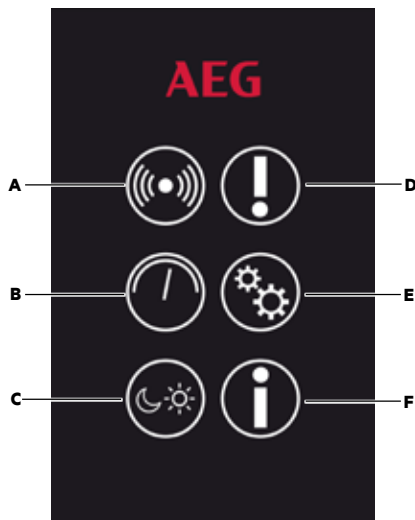

Obr. 1: Úvodná obrazovka

Č.	Označenie
A	Spojenia
B	Výkonové parametre
C	Prevádzkový režim
D	Hlásenie stavu
E	Nastavenia
F	Informácie

Spojenia

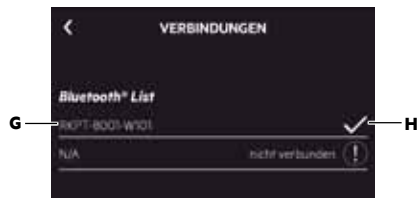

Obr. 2: Spojenia

1. Ťknúť na symbol „Spojia“ [A]. Zobrazia sa všetky pripojené prístroje.
2. Zvoľte modul diaľkového ovládania Bluetooth® pod názvom „RKPT-8001-W101“ [G]. Označenie Bluetooth® môžete zmeniť v „Nastaveniach“ [E].

3. Po vyzvaní zadania hesla zadajte toto heslo: „123456“. Heslo môžete zmeniť/anulovať v „Nastaveniach“ [E].
4. Váš smartfón sa spojí s modulom diaľkového ovládania Bluetooth®. Po úspešnom pripojení sa zobrazí háčik [H].
5. Ťknúť na šípku vľavo hore, tak sa dostanete späť na začiatok obrazovky.

Výkonové parametre



Obr. 3: Výkonové parametre

1. Ťknúť na symbol „Výkonové údaje“ [B]. Zobrazia sa symbol pripojeného zdroja napätia [J].
2. Zobrazia sa aktuálne výkonové údaje. Šedé hodnoty znamenajú, že tento zdroj nie je aktívny a výkonové údaje nie sú preto k dispozícii.
3. Ťknúť na šípku vľavo hore, tak sa dostanete späť na začiatok obrazovky.

Prevádzkový režim



Obr. 4: Prevádzkový režim

1. Ťuknite na symbol „Prevádzkový režim“ [C]. Zobrazí sa aktuálne nastavený režim.
2. Ťuknite na symbol, tým režim zmeníte.
3. Ťuknite na šípku vpravo hore smerom von, tak sa dostanete späť na začiatok obrazovky.

Hlásenie stavu

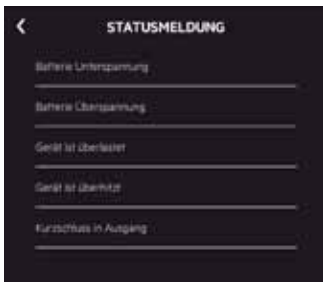

Obr. 5: Hlásenie stavu

1. Ťuknite na symbol „Hlásenie stavu“ [D]. Zobrazia sa všetky možné ochranné funkcie.
2. Ak sa vyskytne chyba, symbol je červený. Aktívna ochranná funkcia je označená červenou farbou.
3. Ťuknite na šípku vľavo hore, tak sa dostanete späť na začiatok obrazovky.







Nastavenia



Obr. 6: Nastavenia

1. Ťuknite na symbol „Nastavenia“ [E].
2. V údají „Timer (00:00)“ [K] zadajte dobu, kedy sa má transformátor napätia vypnúť.
3. Zmeňte názov Bluetooth® [L] (opcia). Názov Bluetooth® je výrobcom nastavený „RKPT-8001-W101“.
4. Heslo anulujte a zadajte nové heslo [M] (opcia). Vaše osobné heslo si zapamätajte a prípadne zapíšte. Heslo od výrobcu „123456“.
5. Ťuknite na šípku vľavo hore, tak sa dostanete späť na začiatok obrazovky.

INDIKAČNÉ KÓDY

Kód	Funkcia	LED	Alarm	Popis
AA	Vlastná diagnostika		-	Transformátor napätia vykoná vlastnú diagnostiku. Displej zakrátko zhasne.
F1	Podpätňová ochrana		x	Vstupné napätie klesne pod 10,5 V $\pm 0,3$ V. Transformátor napätia zastaví inverziu výkonov a externý prístroj sa vypne. Ak napätie presiahne 12 V $\pm 0,5$ V, začne transformátor napätia opäť normálne fungovať. Ak je vstupné napätie nižšie ako 9,5 $\pm 0,3$ V, transformátor napätia sa vypne. Stlačte tlačidlo  [19] a podržte ho cca 3 sekundy stlačené, transformátor napätia tak znova zapnete.
F2	Prepätňová ochrana		x	Vstupné napätie presiahne 16 V $\pm 0,3$ V. Transformátor napätia zastaví inverziu výkonov a externý prístroj sa vypne. Ak napätie poklesne pod 14 V $\pm 0,5$ V, transformátor napätia začne opäť normálne fungovať.
F3	Ochrana pred preťažením		x	Pripojené zariadenie je nad maximálnym výstupným výkonom (pozri „Technické údaje“). Transformátor napätia zastaví inverziu výkonov a externý prístroj sa vypne.
F4	Tepelný istič		x	Teplota skrine je nad 60 °C, Ak teplota klesne pod 45 °C, menič napätia obnoví normálnu prevádzku.
F5	Ochrana pred skratom		x	Pripojený prístroj zapríčinil skrat.

VYHL'ADÁVANIE CHÝB

V jednom zo zobrazených prípadov odpojte od transformátora napätia externé prístroje a transformátor napätia odpojte od zdroja prúdu.

Chyba/problém	Možná príčina	Riešenie
Prístroj nefunguje.	Batériové napätie je nižšie ako 9,5 V.	Batériu vymeňte alebo nabite.
	Pripojený prístroj spotrebuje príliš veľa energie.	Externý prístroj odpojte. Maximálna spotreba energie by nemala prekročiť menovitý výkon napäťového transformátora.
	Činnosť prístroja prerušil jeden z ochranných systémov.	Pozri „Technické údaje“.
LED „Chyba“ [25] svieti načerveno.	Teplota skrine je nad 60 °C.	<ul style="list-style-type: none"> Skontrolujte, či sa transformátor napätia dostatočne ochladzuje a či sú voľné vetracie otvory. Prístroj nechajte vychladnúť a zabezpečte dostatočné vetranie.
	Vstupné napätie je príliš vysoké; prepäťová ochrana.	Skontrolujte vstupné napätie.
	Vstupné napätie je príliš nízke; podpäťová ochrana	Skontrolujte pripojenie a nabite batériu.
	Menovitý výkon presahuje celkový maximálny menovitý výkon; ochrana pred preťažením.	Používajte prístroje, ktorých menovitý výkon neprekročí výstupný výkon transformátora napätia (pozri „Technické údaje“).
	Skrat v prístroji.	Skontrolujte pripojené prístroje. Postihnuté prístroje už nepoužívajte.

ČISTENIE, STAROSTLIVOSŤ A ÚDRŽBA

Prístroj si nevyžaduje údržbu.



Varovania!

Elektrické prístroje musia byť počas ich ošetrovania odpojené zo siete.

- Keď prístroj skladujete, dôkladne navite kábel. Tým predídete prípadným poškodeniam kábla a prístroja.
- Prístroj čistite mäkkou, suchou handričkou.
- Prístroj skladujte na čistom, suchom mieste.



Pozor!

Na kvalifikovaný technický personál sa obráťte aj pri výmene zásuvky alebo napájacieho kábla. Bude tým zaručená a zachovaná bezpečnosť zariadenia. V prípade poškodenia produktu, potreby vykonania opráv, alebo pri iných problémoch sa obráťte na predajňu, alebo na kvalifikovaný personál.

Výmena poistky na 230 V vstupe (AC)

Platí pre SW 1500 W, SW 2000 W, SW 3000 W

1. Plochým skrutkovačom vyskrutkujte konzolu sklenej poistky [7].
2. Vymeňte poistku (pozri „Technické údaje“).
3. Poistku znova zaskrutkujte do transformátora napätia.

Servis

Ak ste si prečítali tento návod na obsluhu a napriek tomu máte otázky týkajúce sa uvedenia zdviháka do prevádzky alebo otázky ohľadom obsluhy, alebo sa objavil neočakávaný problém, skontaktujte sa s odborným predajcom.

Likvidácia

Obal je vyrobený z materiálu, ktorý neznečisťuje prostredie a preto ho môžete zlikvidovať v zberniach recyklovateľného odpadu.



Neodhadzujte elektrické zariadenia do bežného domového odpadu!

V súlade s Európskou smernicou 2012/19/ES pre staré elektrické a elektronické zariadenia a na základe harmonizačného národného zákona, použité zariadenia usia byť zozbierané oddelene a zlikvidované s ohľadom na životné prostredie. Ohľadne likvidácie vyradených elektrických zariadení sa informujte, prosím, vo svojom okolí alebo na mestskej správe.

Konformitačné vyhlásenie:

Spoločnosť MTS MarkenTechnikService GmbH & Co. KG týmto vyhlasuje, že typ bezdrôtového zariadenia 10287 (modul diaľkového ovládania Bluetooth) zodpovedá smernici 2014/53/EÚ. Kompletný text konformitačného vyhlásenia EÚ je k dispozícii na tejto internetovej adrese: <http://iuqr.de/10287>

Uvedené ilustrácie sa môžu mierne líšiť od samotného výrobku. Vyhradzuje si právo na vykonanie zmien v dôsledku technického vývoja. Dekorácia nie je súčasťou.

Značka slova Bluetooth® a logá predstavujú zapísané značky v majetku Bluetooth SIG, Inc. Spoločnosť MTS MarkenTechnikService GmbH & Co. KG používa tieto značky na základe licencie. Ostatné značky a ochranné známky sú majetkom príslušných vlastníkov práv.

Made in China

AEG is a registered trademark used
under license from AB Electrolux (publ).

MTS MarkenTechnikService GmbH & Co. KG
Carl-Benz-Str. 2 • 76761 Rülzheim - Germany
www.mts-gruppe.com

Intertec Polska Sp. z o.o.
Stara Wies, ul. Grodziska 22 • 05-830 Nadarzyn - Poland
www.intertec-polska.pl

Tegro AG
Ringstr. 3 • 8603 Schwerzenbach - Switzerland
www.tegro.ch

www.aeg-automotive.com

Stand der Informationen: 05/2019

EAN: 4038373062970, 4038373062901, 4038373062925,
4038373063359, 4038373062949

