



220 – 240 V~; 50/60 Hz; 150 W

Salad-Maker MG 150

Gebrauchsanweisung	2
Instructions for use	10
Mode d'emploi	17
Gebruiksaanwijzing	24
Brugsanvisning	31

Allgemein

Dieses Gerät ist nur für den Gebrauch im Haushalt und Innenräumen, jedoch nicht im Gewerbe bestimmt. Bitte lesen Sie die Gebrauchsanweisung aufmerksam durch und bewahren Sie diese sorgfältig auf. Bei Weitergabe des Gerätes an andere Personen ist die Gebrauchsanweisung mit zu übergeben. Benutzen Sie das Gerät wie angegeben und beachten Sie die Sicherheitshinweise. Für Schäden oder Unfälle, die durch Nichtbeachtung entstehen, wird keine Haftung übernommen. Entfernen Sie jegliches Verpackungsmaterial und alle Aufkleber. Waschen Sie alle Teile gründlich (siehe Reinigung).

Sicherheitshinweise

-  **Die Messer sind sehr scharf. Bei Gebrauch oder Reinigung den Messersatz oben am Rand entnehmen.**
- Gerät nur gemäß Angaben auf dem Typenschild anschließen und betreiben.
- Nur benutzen, wenn Zuleitung und Gerät keine Beschädigungen aufweisen. Vor jedem Gebrauch überprüfen!
- Die Anschlussleitung kann nicht ausgetauscht werden. Wenn die Anschlussleitung beschädigt ist, muss das Gerät entsorgt werden.
- Berühren Sie den Netzstecker nicht mit nassen Händen.
- Schließen Sie den Netzstecker nur an eine ordnungsgemäß geerdete und gut zugängliche Steckdose an.
- Um den Netzstecker zu ziehen, immer am Stecker – nie am Kabel – ziehen.
- Stecker ziehen nach jedem Gebrauch oder im Fehlerfall
- Reißen Sie nicht an der Netzanschlussleitung. Scheuern Sie diese nicht an Kanten und klemmen Sie diese nicht ein.
- Zuleitung von heißen Teilen fernhalten.
-  Das Gerät kann von Kindern ab 8 Jahren sowie von Personen mit reduzierten physischen, sensorischen oder mentalen Fähigkeiten oder Mangel an Erfahrung und/oder Wissen

- benutzt werden, wenn sie beaufsichtigt oder bezüglich des sicheren Gebrauchs des Gerätes unterwiesen wurden und die daraus resultierenden Gefahren verstanden haben. Reinigung und Benutzer-Wartung dürfen nicht durch Kinder durchgeführt werden, es sei denn sie sind älter als 8 Jahre und beaufsichtigt.
- Kinder jünger als 8 Jahre sind vom Gerät und der Anschlussleitung fernzuhalten.
 - Kinder sollten beaufsichtigt werden, um sicherzustellen, dass sie nicht mit dem Gerät oder dem Verpackungsmaterial spielen (z.B. Plastiktüten).
 - Das Gerät darf nicht mit einer Zeitschaltuhr oder mit einem separaten Fernwirkssystem betrieben werden!
 - Lassen Sie das Gerät während des Betriebes niemals ohne Aufsicht.
 - Bewahren Sie das Gerät nicht im Freien oder einem feuchten Raum auf.
 - **Tauchen Sie das Gerät niemals ins Wasser.**
 - Benutzen Sie das Gerät niemals nach einer Fehlfunktion, z.B. wenn es heruntergefallen ist oder auf eine andere Weise beschädigt wurde.
 - Der Hersteller übernimmt keine Verantwortung bei falschen oder unsachgemäßen Gebrauch, der durch die Nichtbeachtung der Gebrauchsanleitung zustande kommt.
 - Um Gefährdungen zu vermeiden dürfen Reparaturen am Gerät, wie z.B. eine beschädigte Zuleitung austauschen, nur durch einen Kundendienst ausgeführt werden.
 - Das Gerät nur für die in der Bedienungsanleitung beschriebenen Zwecke benutzen.
 - Dieses Gerät ist dazu bestimmt im Haushalt und ähnlichen Anwendungen verwendet zu werden wie beispielsweise:
 - o in Küchen für Mitarbeiter in Läden, Büros und anderen gewerblichen Bereichen
 - o in landwirtschaftlichen Anwesen und von Kunden in Hotels, Motels und anderen Wohneinrichtungen
 - o in Frühstückspensionen.

- **Vor dem ersten Gebrauch:** Alle Teile gründlich reinigen und trocknen.
- Bei Verwendung eines Verlängerungskabels muss dieses einen Querschnitt von 1,5mm² haben.
- Bei einer GS-geprüften 16 A Mehrfach-Steckerleiste darf diese wegen Brandgefahr nicht mit mehr wie 3680 Watt belastet werden.
- Achten Sie drauf, dass Kinder nicht am Kabel ziehen oder eine Stolperfalle entsteht.
- Das Gerät ist bei nicht vorhandener Aufsicht und vor dem Zusammenbau, dem Auseinandernehmen oder Reinigen stets vom Netz zu trennen.

Reinigung

-  **Achtung!**
Vor jeder Reinigung Netzstecker ziehen.
- **Gerät nicht in Wasser tauchen.**
- Lebensmittelrückstände müssen aus hygienischen Gründen entfernt werden.
- Den Einfülltrichter, die Trommelaufsätze und den Stößel von Hand oder in der Spülmaschine reinigen und abtrocknen.
- Die Trommelaufsätze nur am farbigen Kunststoffrand anfassen. Bei häufiger Reinigung/Benutzung kann die Schärfe der Klingen abnehmen.
- **Vorsicht! Die Messer sind scharf!**
- Den Motorblock mit einem feuchten Tuch reinigen.

Arbeitsplatz

Wichtig:

Das Gerät niemals auf oder neben eine heiße Oberfläche stellen (z.B. Herdplatte), sondern nur auf einer ebenen, stabilen und temperaturbeständigen Unterlage betreiben. Das Gerät nicht an die Tischkante stellen, damit es nicht von Kindern berührt werden kann oder bei Berührung herunterfällt.



- 1) Stößel
- 2) Einfülltrichter
- 3) An/Aus Schalter
- 4) Motoreinheit
- 5) Trommelaufsätze
- 6) Befestigung für Trommelaufsätze

Zubehör:



Trommelaufsätze

	Resultat	Geeignet für...
Grün	Dünne, glatte Scheiben	Karotten, Zucchini, Kartoffeln, Gurken, Paprika, Zwiebeln, Kohl
Grün	Wellenschnitt	Karotten, Zucchini, Kartoffeln, Gurken, Paprika, Zwiebeln, Kohl, Apfel, Parmesan
Rot	Grobes Reiben	Karotten, Zucchini, Kartoffeln, Paprika, Sellerie, Schokolade, Hartkäse
Orange	Feines Reiben	Karotten, Zucchini, Sellerie, Hartkäse, Kokosnuss, trockenes Brot, Schokolade
Gelb	Reiben	Hartkäse, Kokosnuss, Mandeln, Walnuss
Gelb	Pommes	Kartoffeln
Schwarz	Sorbet	Gefrorene Früchte, gefrorene Milch- oder Joghurtwürfel

Die aufgeführten Lebensmittel sind beispielhaft. Das Gerät ist nicht dazu geeignet Fleisch oder harte Lebensmittel wie Kaffeebohnen oder Kandiszucker zu verarbeiten.

Inbetriebnahme

- Das Gerät erst nach dem Zusammenbau am Netz anschließen.
- Den Einfülltrichter mit einer Drehbewegung in der Motoreinheit befestigen.

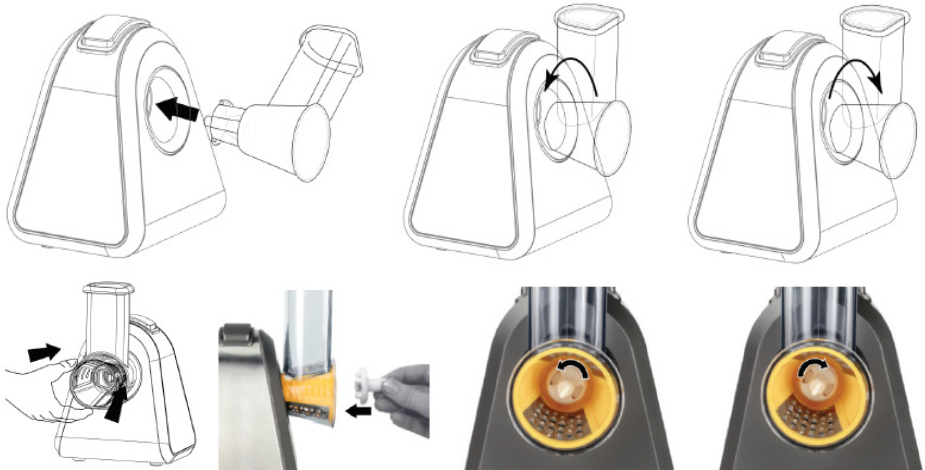

- Die Trommelaufsätze auf den Vierkantzapfen im Einfülltrichter stecken.
- Die weiße Befestigung in die Aussparung am Vierkantzapfen stecken und mit einer Drehbewegung nach links hörbar einrasten. Hinweis: fassen Sie den Aufsatz nur am farbigen Rand an.
- Achten Sie beim Wechsel der Aufsätze darauf, dass der Zapfen immer sauber ist.
- Nun können die Lebensmittel in den Trichter gegeben und mit dem Stößel leicht nach unten gedrückt werden.
- Geben Sie keine anderen Gegenstände in den Trichter, da sonst die Trommelaufsätze beschädigt werden.
-  Um das Getriebe nicht zu schädigen ist eine Arbeitsdauer von 2 Minuten einzuhalten. Nach einer Pause von ca. 5 Minuten kann die Arbeit wieder aufgenommen werden.
- Es empfiehlt sich die Lebensmittel vorzubereiten und dann zügig in den Trichter zu geben.
- Lassen Sie das Gerät nicht leer laufen.

Sorbet-Aufsatz

- Stecken Sie den Sorbet-Aufsatz in das Motorteil rasten Sie es mit einer Drehbewegung ein.

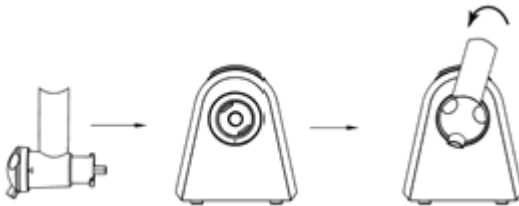

Eiszubereitung

Stellen Sie eine Schüssel unter das Gerät.

Lassen Sie das tiefgefrorene Obst ca. 3 – 5 Minuten antauen und bestäuben Sie es, je nach Geschmack mit Puderzucker. Geben Sie das angetaute Obst in den Trichter und drücken sie es leicht mit dem Stößel nach unten.

Es können auch gefrorene Würfel aus Milch, Sahne oder Joghurt mit unter die gefrorenen Früchte gemischt werden.

Korrekte Entsorgung dieses Produkts:

Ausgediente Geräte sofort unbrauchbar machen.



Innerhalb der EU weist dieses Symbol darauf hin, dass dieses Produkt nicht über den Hausmüll entsorgt werden darf. Altgeräte enthalten wertvolle recyclingfähige Materialien, die einer Wiederverwertung zugeführt werden sollten und um der Umwelt bzw. der menschlichen Gesundheit nicht durch unkontrollierte Müllbeseitigung zu schaden. Bitte entsorgen Sie Altgeräte deshalb über geeignete Sammelsysteme oder senden Sie das Gerät zur Entsorgung an die Stelle, bei der Sie es gekauft haben. Diese wird dann das Gerät der stofflichen Verwertung zuführen.

Verpackungs-Entsorgung

Wenn möglich heben Sie die Verpackung auf um im Falle einer Garantie das Gerät zurückschicken zu können. Verpackungsmaterial nicht einfach wegwerfen, sondern der Wiederverwertung zuführen. Papier-, Pappe- und Wellpappeverpackungen bei Altpapiersammelstellen abgeben. Kunststoffverpackungsteile und Folien sollten ebenfalls in die dafür vorgesehenen Sammelbehälter gegeben werden.



In den Beispielen für die Kunststoffkennzeichnung steht: PE für Polyethylen, die Kennziffer 02 für PE-HD, 04 für PE-LD, PP für Polypropylen, PS für Polystyrol.

Kundenservice:

Sollte Ihr Gerät wider Erwarten einmal den Kundendienst benötigen, wenden Sie sich bitte an nachfolgende Anschrift. Wir werden dann im Garantiefall die Abholung veranlassen. Das Gerät muss transportfähig verpackt sein.

Unfreie Pakete können nicht angenommen werden!

STEBA Elektrogeräte GmbH & Co KG
Pointstr. 2, 96129 Strullendorf / Germany
Vertrieb-Tel.: 09543 / 449-17 / -18,

Service-Tel.: 09543 / 449-44, Fax: 09543 / 449-19



E-Mail: elektro@steba.com Internet: <http://www.steba.com>

Achtung! Elektrogeräte dürfen nur durch Elektro-Fachkräfte repariert werden, da durch unsachgemäße Reparaturen erhebliche Folgeschäden entstehen können.

Generally

This appliance is for private and indoor use only and must not be used commercially. Please read the instruction manual carefully and keep it at a safe place. When the appliance is given to another person the instruction manual should be passed to that person, too. Only use the appliance as described in the instruction manual and pay attention to the safety information. No liability for damages or accidents will be accepted, which are caused by not paying attention to the instruction manual. Remove all packaging and sticker. Wash up all parts carefully (see cleaning).

Safety information

-  **The blades are very sharp! When using or cleaning, remove the blade set only by touching the frame.**
- Connect and operate the appliance in accordance with the specifications shown on the rating label.
- Do not use if the plug cord is damaged. Verify before every use.
- The supply cord cannot be replaced. If the cord is damaged the appliance should be scrapped.
- Do not plug with wet hands.
- Connect the power plug to a properly installed and easily accessible socket only.
- To unplug the power plug, always pull the plug – not the cable.
- Plug off the appliance after each use or in case of failure.
- Do not pull at the cord. Don't pull it over edges and don't bend it too much.
- Keep the cord away from hot parts.
-  The appliance can be used by children aged 8 and above and persons with limited physical, sensory or mental capabilities or lack of experience/knowledge, provided that are supervised or have been provided with instruction in the safe use of the appliance and have understood the resulting dangers. Children must not use the packaging as a toy. Cleaning and user maintenance must not be carried out by children unless they are 8 years or older and are supervised.

- Children under the age of 8 must be kept away from the appliance and the connecting cable.
- Children should be supervised to ensure that they do not play with the appliance or packaging material (e.g. Plastic Bags).
- The appliance must not be operated using a timer or a separate remote system!
- Never leave the appliance unattended when in use.
- Do not leave the appliance outdoors or in a damp area.
- **Never immerse the unit in water.**
- Never use the device after a malfunction, e.g. if it felt down or has been damaged in any other manner.
- The manufacturer is not liable for damage which is occurring due to the usage of the appliance in a different way as described or a mistake in the handling has been made.
- To prevent injury, repairs such as replacing a damaged cord, should only be carried out by a customer service. Only original spare parts have to be used.
- Only use the device as described in this manual.
- This appliance is intended to be used in household and similar applications such as:
 - o staff kitchen areas in shops, offices and others working environments
 - o by clients in hotels, motels and other residential type environments
 - o bed and breakfast type environments.
- **Before initial use:** clean all parts carefully and leave to dry.
- If an extension cable is used, it has to have a cross-section of 1,5mm². A cable drum must always be unwound.
- If a GS-tested 16 A multi-pin extension is used, it may not be charged with more then 3680 watts due to fire hazard.
- Make sure that children do not tease the cable or that a trip hazard occurs.
- The device must always be disconnected from the power supply if it is not supervised and before assembling, disassembling or cleaning.

Cleaning

-  **Attention!** Pull the plug before cleaning.
- **Never immerse the unit into water.**
- Food residues must be removed for reasons of hygiene.
- The funnel tube, the stodger and blades can be cleaned by hand or in the dish-washer. Leave to dry.
- Only touch the blade attachments on the colored plastic edge. Frequent cleaning / use may reduce the sharpness of the blades.
- **Attention! Blades are sharp!**
- Clean the housing with a damp cloth.

Workplace

Important:

Never place this device on or next to hot surfaces (e.g. hot stoves). Only use it on a even, stable and a heat resisting surface. It is important that no inflammable items are near to the device. Do not place the device on the edge of the table so that it cannot be touched by children or fall down when touched.



- 1) Stodger
- 2) Funnel tube
- 3) On/Off switch
- 4) Motor part
- 5) Blade attachment
- 6) Mounting of the blade

Accessories:



Blade attachments

	Result	Suitable for...
Green	Thin slices	Carrots, zucchini, potatoes, cucumber, pepper, onions, cabbage
Green	Wave slices	Carrots, zucchini, potatoes, cucumber, pepper, onions, cabbage, apple, parmesan
Red	Coarse grating	Carrots, zucchini, potatoes, pepper, celery, chocolate, hard cheese
Orange	Fine grating	Carrots, zucchini, celery, hard cheese, coconut, dry bread, chocolate
Yellow	Grating	Hard cheese, coconut, almonds, walnut
Yellow	Fries	Potatoes
Black	Sorbet	Frozen fruits, frozen milk or yoghurt cubes

The listed food is exemplary. The device is not suitable for processing meat or hard food such as coffee beans or rock sugar.

Getting started

- Only plug in the device once it is ready assembled.
- Fasten the funnel tube with a rotary move to the motor part.



- Place the blade attachment on the square journal in the funnel tube.
- Insert the white mounting to the square journal and audibly click into place with a rotary move to the left. Note: touch the blades only on the coloured edges.
- When changing the attachments, make sure that the pin is clean.
- Now the food can be put into the funnel tube and pushed down slightly with the stodger.
- Do not put any other objects into the funnel, otherwise the blade attachments will be damaged.
-  In order not to damage the gearbox, a working time of 2 minutes must be observed. After a break of 5 minutes, the work can be resumed.
- It is recommended to prepare the food ans then quickly put it into the funnel.
- Do not operate the device if empty.

Sorbet Attachment

- Fasten the sorbet attachment with a rotary move to the motor part.

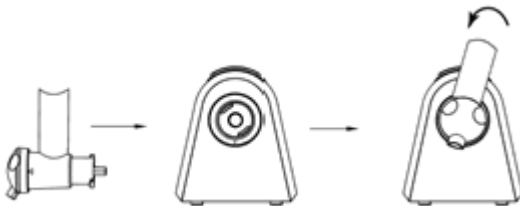

Production of ice cream

Place a bowl underneath the outlet.

Let the frozen fruit thaw for about 3 – 5 minutes and add some powdered sugar, depending on your taste. Put the thawed fruit into the funnel and slightly push it down with the stodger.

Frozen cubes of milk, cream or yoghurt can also be mixed with the frozen fruit.

Correct Disposal of this product



This marking indicates that this product should not be disposed with other household wastes throughout the EU. To prevent possible harm to the environment or human health from uncontrolled waste disposal, recycle it responsibly to promote the sustainable reuse of material resources. To return your used device, please use the return and collection systems or contact the retailer where the product was purchased. They can take this product for environmental safe recycling.

Packaging disposal: Do not throw away the package materials. Please put it in the recycling bin.



Gift box: Paper, should be put to the old paper collection point.
Plastic packaging material and foils should be collected in the special collection containers.

Service and Repair:



If the appliance must be repaired, please get in touch with your trader or with the manufacturer:

STEBA Elektrogeräte GmbH & Co KG
Pointstr. 2, 96129 Strullendorf / Germany
Distribution-Tel.: 09543 / 449-17 / -18,
Service-Tel.: 09543 / 449-44, Fax: 09543 / 449-19
e-Mail: elektro@steba.com Internet: <http://www.steba.com>

Généralement

Cet appareil est conçu pour un usage privé et non commercial. Veuillez lire attentivement le mode d'emploi et gardez-le soigneusement. En cas de remise de l'appareil à une tierce personne, n'oubliez pas de joindre le mode d'emploi. N'utilisez l'appareil que selon les indications et respectez les consignes de sécurité. Nous déclinons toute responsabilité en cas de dommages ou d'accidents résultant du non-respect des indications du mode d'emploi. Enlever tout matériel d'emballage et tous les autocollants. Nettoyez toutes les pièces (voir nettoyage).

Consignes de sécurité

-  **Les couteaux sont très tranchants ! Touchez les couteaux au bord pour retirer les couteaux pour utilisation ou nettoyage.**
- L'appareil doit être branché et utilisé conformément aux indications de la plaque signalétique.
- Un dérochage du plaque signalétique n'est pas autorisé pour des raisons de sécurité.
- Contrôler avant chaque utilisation, que l'appareil ou le câble d'alimentation en courant n'est pas endommagé.
- Ne touchez jamais la fiche d'alimentation avec des mains mouillées.
- Connectez la fiche d'alimentation seulement à une prise de courant correctement installée et facilement accessible.
- Pour débrancher la fiche d'alimentation, tirez toujours la fiche – pas le câble.
- Retirer la prise après chaque utilisation ou en cas de dysfonctionnement.
- N'arracher pas la prise et ne l'endommager pas. Ne coincer pas le câble d'alimentation.
- Tenir le câble d'alimentation éloigné des parties chaudes.
-  L'appareil peut être utilisé par des enfants à partir de 8 ans ainsi que par des personnes atteintes de déficiences physiques, sensorielles ou mentales, ou manquant d'expérience et/

ou de connaissances, si elles sont surveillées ou ont été instruites de la manière d'utiliser l'appareil en toute sécurité et qu'elles en ont compris les dangers potentiels. Le nettoyage et l'entretien de l'appareil ne doivent pas être réalisés par des enfants, sauf s'ils sont âgés de plus de 8 ans et exécutent ces opérations sous surveillance.

- Tenir l'appareil et le cordon d'alimentation hors de portée des enfants de moins de 8 ans.
- Veillez à ce que des enfants ne jouent pas avec l'emballage (par exemple sac en plastique).
- L'appareil ne doit pas fonctionner avec une minuterie ou avec un système séparé de télécommande !
- Ne laissez jamais l'appareil sans surveillance lors de son fonctionnement.
- N'entreposez pas l'appareil à l'extérieur ou dans une pièce humide.
- **Ne mettez jamais l'appareil dans l'eau.**
- N'utilisez jamais l'appareil après un fonctionnement défaillant, par ex. s'il est tombé ou s'il a été endommagé d'une autre manière.
- Le fabricant ne sera pas tenu responsable en cas de mauvaise utilisation ou d'utilisation inappropriée par non-respect du mode d'emploi.
- Pour éviter tout danger, les réparations sur l'appareil, notamment le remplacement d'un câble endommagé, ne peuvent être réalisées que par un service après-vente autorisé.
- N'utilisez l'appareil que pour les applications décrites dans le mode d'emploi.
- Cet appareil est conçu pour un usage privé et similaires telles que :
 - o dans les cuisines pour les employés dans les magasins, bureaux et autres zones industrielles
 - o dans les propriétés agricoles et par les clients des hôtels, motels et autres établissements résidentiels
 - o dans chambres d'hôtes

- **Avant la première utilisation** : toutes les pièces doivent être nettoyées et séchées minutieusement.
- Si vous utilisez une rallonge, celle-ci doit avoir une section de 1,5 mm².
- Si vous utilisez une multiprise testée pas GS avec 16 A, il est interdit de le charger avec plus de 3680 watts en raison d'un danger incendie.
- Si vous utilisez une rallonge, faire attention que les enfants ne le tirent pas où trébucher sur le câble.
- Tirez la fiche d'alimentations toujours si l'appareil est sans surveillance, avant le montage, le démontage, ou le nettoyage.

Nettoyage

-  **Toujours débrancher l'appareil avant de le nettoyer.**
- **Ne jamais plonger l'appareil dans l'eau.**
- Les résidus des aliments doivent être éliminés pour des raisons d'hygiène.
- Nettoyez la trémie, les couteaux et le poussoir à la main ou dans le lave-vaisselle et séchez-le.
- Touchez les couteaux seulement au bord en plastique coloré. En cas de nettoyage / Utilisation fréquent, le fil des lames peut diminuer.
- **Les couteaux sont très tranchants !**
- Nettoyez le boîtier du l'appareil avec un chiffon humide.

Plan de travail

Important : Ne jamais placer l'appareil sur une surface chaude ou à côté (par exemple plaque de cuisson d'une cuisinière). Faire fonctionner seulement sur un support plan, stable et thermorésistant. Ne placez pas l'appareil sur le bord de la table afin qu'il ne puisse pas être touché par les enfants ou qu'il ne tombe pas lorsque vous le touchez.



- 1) Poussoir
- 2) Trémie
- 3) Commutateur marche / arrêt
- 4) Partie moteur
- 5) Couteaux
- 6) Fixation des couteaux

Accessoires:



Couteaux

	Résultat	Approprié pour...
Vert	Tranches fins	Carotte, courgette, pommes de terre, concombre, piment, oignon, chou
Vert	Coup ondulée	Carotte, courgette, pommes de terre, concombre, piment, oignon, chou, pommes, parmesan
Rouge	Râper gros	Carotte, courgette, pommes de terre, concombre, céleri, chocolat, fromage dur
Orange	Râper fin	Carotte, courgette, céleri, fromage dur, noix de coco, pain sec, chocolat
Jaune	Râper	Fromage dur, noix de coco, amande, noix
Jaune	Pommes frites	Pommes de terre
Noir	Sorbet	Fruit congelés, lait ou yaourt congelés en dés

Les aliments énumérés sont exemplaires. L'appareil n'est pas approprié pour le traitement de la viande ou des aliments durs tel que les grains de café ou le sucre candi.

Mis en marche

- Branchez l'appareil seulement après l'assemblage.
- Fixez la trémie avec un mouvement rotatif dans le bloc du moteur.

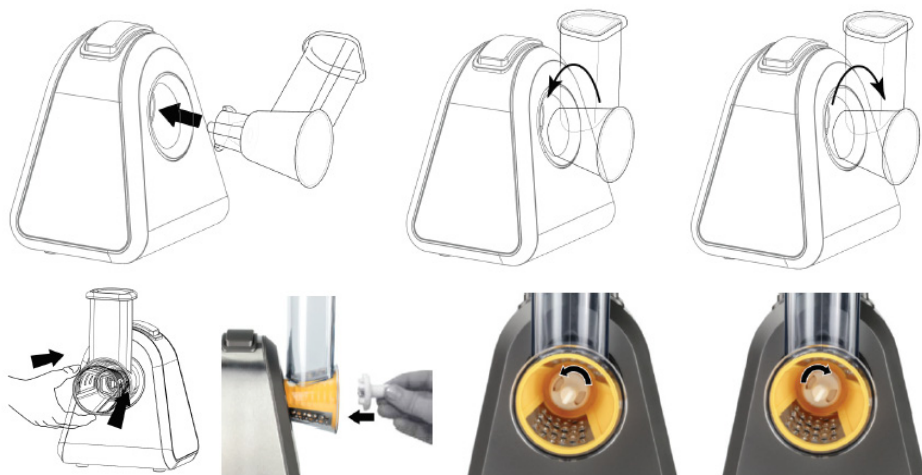

- Placez les couteaux sur le tourillon en carré de la trémie.
- Insérez la fixation blanche sur le tourillon en carré et engagez-la avec un mouvement rotatif vers la gauche. Remarque : touchez les couteaux seulement sur la borde colorée.

- Lors du changement des accessoires, assurez-vous que le tourillon est toujours propre
- Maintenant, les aliments peuvent être mis dans la trémie et baisser légèrement avec le poussoir.
- Ne placez aucun autre objet dans la trémie, sinon les couteaux seront endommagés.
-  Afin de n'endommager pas l'entraînement, respectez un temps de travail de 2 minutes. Après une pause d'environ 5 minutes, le travail peut être repris.
- Il est conseillé de préparer les aliments et de les verser rapidement dans la trémie.
- Ne laissez pas travailler appareil vide.

Accessoire à sorbet

- Insérez l'accessoire à sorbet dans la partie du moteur et verrouillez-le avec un mouvement rotatif.

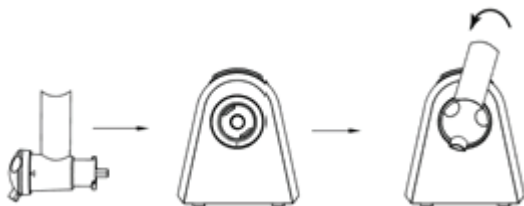

Préparation de la glace

Placez un bol sous l'appareil.

Laissez décongeler les fruits surgelés pendant 3 à 5 minutes et saupoudrez-les avec sucre en poudre selon votre goût. Mettez les fruits décongelés dans la trémie et poussez-le légèrement avec le poussoir.

Des cubes congelés de lait, de crème ou de yaourt peuvent également être mélangés aux fruits congelés.

Evacuation correcte de ce produit:



Mettre les appareils usagés immédiatement au rebut.

Au sein de l'UE, ce symbole indique que le produit ne doit pas être jeté avec les déchets ménagers. Les anciens appareils contiennent des matériaux de valeur recyclables qui doivent être valorisés afin d'éviter toute atteinte à l'environnement ou à la santé humaine due à une élimination incorrecte des déchets. Les anciens appareils doivent par conséquent être mis au rebut via des systèmes de collecte appropriés ou ramenés à cet effet au point de vente où ils ont été achetés. Les appareils seront alors confiés à un centre de recyclage des matériaux.

Élimination de l'emballage

Ne pas jeter l'emballage avec les déchets ménagers, mais avec les déchets recyclables. Jeter les emballages en papier, carton et carton ondulé aux points de collecte de vieux papiers. Les composants d'emballage en plastique et les films doivent également être jetés dans les conteneurs prévus à cet effet.



Exemples d'identification des plastiques :

PE pour le polyéthylène, code 02 pour le PEHD, 04 pour le PEBD, PP pour le polypropylène, PS pour le polystyrène.

Service après-vente

Si, contre toute attente, l'appareil doit être confié au service après-vente, nous contacter aux coordonnées suivantes. En cas de garantie applicable, nous nous chargeons de l'enlèvement de l'appareil. L'appareil doit être correctement emballé pour le transport.

Les paquets non affranchis ne pourront pas être pris en charge !

STEBA Elektrogeräte GmbH & Co KG

Pointstr. 2, 96129 Strullendorf / Allemagne

tél. service commercial : 09543 / 449-17 / -18, tél. S.A.V. : 09543 / 449-44, fax : 09543 / 449-19 e-mail : elektro@steba.com Internet : <http://www.steba.com>

Attention ! Les appareils électriques doivent être réparés exclusivement par des électriciens qualifiés, les réparations non conformes pouvant entraîner des conséquences graves.

Algemeen

Dit apparaat is uitsluitend bedoeld voor privé gebruik en gebruik binnenshuis en niet geschikt voor commerciële doeleinden. Lees de handleiding zorgvuldig en bewaar deze op een veilige plaats. Wanneer het apparaat aan iemand anders wordt gegeven, zorg ervoor dat de handleiding ook wordt meegegeven aan deze persoon. Gebruik het apparaat alleen zoals beschreven in de handleiding en let op de veiligheidsinformatie. Geen aansprakelijkheid voor schade of ongelukken wordt geaccepteerd welke worden veroorzaakt door het niet opvolgen van de instructies uit de handleiding. Verwijder alle verpakking en stickers voor gebruik. Was alle onderdelen zorgvuldig af (zie Reinigen).

Veiligheidsinformatie

-  **De messen zijn erg scherp! Bij gebruik en schoonmaken van de messen, alleen pakken bij het frame. Niet aan de scherpste kant.**
- Sluit het apparaat aan en gebruik het in overeenstemming met de specificaties op het etiket.
- Niet gebruiken wanneer het snoer of stekker is beschadigd. Controleer dit voor elk gebruik.
- Sluit niet aan met natte handen.
- Sluit de stekker alleen aan op een correct geïnstalleerd en gemakkelijk toegankelijk stopcontact.
- Trek altijd aan de stekker en niet aan het snoer om deze uit het stopcontact te verwijderen.
- Haal de stekker na elk gebruik of in het geval van storing uit het stopcontact
- Trek niet aan het snoer. Trek het snoer niet over randen en buig het niet te veel.
- Houd het snoer uit de buurt van hete oppervlakken.
-  Het apparaat kan worden gebruikt door kinderen van 8 jaar en ouder en door personen met beperkte fysieke, sensorische of mentale capaciteiten of gebrek aan ervaring/

kennis, op voorwaarde dat er toezicht gehouden wordt of instructies hebben gekregen over veilig gebruik van het apparaat en bewust zijn van de gevaren die hierbij komen kijken. Kinderen mogen de verpakking niet als speelgoed gebruiken. Reiniging en gebruikersonderhoud mogen niet door kinderen worden uitgevoerd, tenzij ze 8 jaar of ouder zijn en onder toezicht staan.

- Kinderen onder de 8 jaar moeten uit de buurt van het apparaat en de stroomkabel worden gehouden.
- Kinderen moeten onder toezicht staan om ervoor te zorgen dat ze niet met het apparaat of verpakkingsmateriaal spelen (bijvoorbeeld plastic zakken)
- Het apparaat mag niet worden bediend met behulp van een externe timer of een afzonderlijk systeem op afstand.
- Laat het apparaat nooit onbeheerd achter tijdens gebruik.
- Laat het apparaat niet buiten of in een vochtige ruimte achter.
- **Dompel het apparaat nooit in water.**
- Gebruik het apparaat nooit na een storing, bijvoorbeeld als het gevallen is of op een andere manier beschadigd is geraakt.
- De fabrikant is niet aansprakelijk voor de schade die ontstaat door gebruik van het apparaat op een andere manier dan beschreven, of een fout in het gebruikt.
- Om letsel te voorkomen mogen reparaties zoals het vervangen van een beschadigd snoer alleen worden uitgevoerd door een reparatiedienst.
- Gebruik het apparaat alleen zoals beschreven is in deze handleiding.
- Dit apparaat is bedoeld om te gebruiken voor huishoudelijk setting, zoals:
 - o personeelskeukens in winkels, kantoren en andere werkomgevingen
 - o door gasten in hotels, motels en andere type woonomgevingen
 - o bed & breakfast-achtige omgevingen.
- **Voor het eerste gebruik:** reinig alle delen zorgvuldig en laat

deze drogen.

- Wanneer er een verlengkabel wordt gebruikt, moet deze een doorsnede van 1,5 mm² hebben.
- Als een GS-geteste 16 A multi-pin extensie wordt gebruikt, wordt deze met niet meer dan 3680 watt belast wegens brandgevaar.
- Zorg ervoor dat kinderen niet met de kabel kunnen spelen of erover struikelen.
- Het apparaat moet altijd worden losgekoppeld van de stroomvoorziening als het niet onder toezicht staat en voor montage, demontage of reiniging.

Schoonmaken

-  **Let op! Verwijder de stekker uit het stopcontact voor het schoonmaken.**
- **Dompel het apparaat nooit in water.**
- Voedselresten moeten om hygiënische redenen worden verwijderd.
- De trechterbuis, de stamper en messen kunnen met de hand of in de vaatwasser worden gereinigd. Laat drogen.
- Raak alleen de messen hulpstukken aan op de gekleurde plastic stukken. Regelmatig schoonmaken en gebruiken, kan de messen minder scherp maken.
- **Let op! De messen zijn scherp!**
- Reinig de behuizing met een vochtige doek.

Plaatsing

Belangrijk:

Plaats dit apparaat nooit op of naast hete oppervlakken (bijvoorbeeld hete kachels). Gebruik het alleen op een gelijk, stabiele en hittebestendig oppervlak. Plaats het apparaat niet op de rand van een tafel of werkblad zodat het niet door kinderen kan worden aangeraakt, of vallen als u het aanraakt.



- 1) Stamper
- 2) Techterbuis
- 3) Aan/Uit knop
- 4) Motor
- 5) Messen hulpstuk
- 6) Montagestuk van de messen

Accessoires:



Messen hulpstukken

	Resultaat	Bruikbaar voor;
Groen	Dunne plakjes	Wortels, courgette, aardappels, komkommer, paprika, uien en kool
Groen	Golvende plakkes	Wortels, courgette, aardappels, komkommer, paprika, uien, kool, appel en parmezaanse kaas
Rood	Grof raspen	Wortels, courgette, aardappels, paprika, selderij, chocolade en harde kazen
Oranje	Fijn raspen	Wortels, courgette, selderij, harde kazen, kokosnoot, droog brood en chocolade
Geel	Raspen	Harde kazen, kokosnoot, amandelen en walnoten
Geel	Frieten	Aardappelen
Zwart	Sorbet	Bevroren fruit, bevroren milk of yoghurt

De lijst is een voorbeeld van producten. Het apparaat is niet geschikt voor het verwerken van vlees of hard voedsel, zoals koffiebonen of harde stukken suiker.

Aan de slag!

- Doe alleen de stekker in het stopcontact als het apparaat geheel is geïnstalleerd.
- Maak de trechterbuis vast met een draaiende beweging aan het moter deel.



- Plaats een messen hulpstuk op het vierkante deel van de trechterbuis.
- Plaats het witte montuur op het vierkante deel en klik het rustig in de juiste plek met een draaiende beweging naar links. Note; raak de messen alleen aan op het gekleurde plastic deel.
- Wees er zeker van dat de pin schoon is als de hulpstukken afgewisselt worden.

- Nu kan het voedsel door de trechterbuis en langzaam aan aangeduwd worden met de stamper.
- Doe geen andere objecten in de trechter, de messen kunnen hiervan beschadigd raken.
-  Om ervoor te zorgen dat het product niet kapot/beschadigd raakt, wordt geadviseerd om het niet langer dan 2 minuten te gebruiken. Na 5 minuten het apparaat niet te gebruiken, kan het weer 2 minuten gebruikt worden.
- Het wordt geadviseerd om het voedsel te bereiden en het vervolgens in de trechter te verwerken.
- Zet het apparaat niet aan als het leeg is.

Sorbet hulpstuk

- Maak het sorbet hulpstuk vast aan de motor met een draaiende beweging .

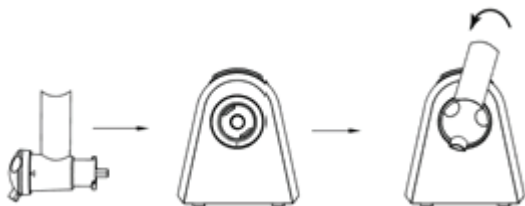

Het maken van ijs

Plaats een kom onder de opening

Laat het bevroren fruit iets ontdooien voor 3 á 5 minuten en doe hier wat fijn suiker bij, aan de hand van jouw smaak. Doe het ontdooit fruit in de trechterbuis en duw het langzaam naar beneden met de stamper.

Bevroren klontjes van melk, room of yoghurt kan ook gemixed worden met het bevroren fruit.

Correcte afvalverwijdering van dit product

Versleten apparaten onmiddellijk onbruikbaar maken.



Binnen de Europese Unie duidt dit symbool erop dat dit product niet samen met huishoudelijk afval verwijderd mag worden. Oude apparaten bevatten waardevolle, recycleerbare materialen, die aan recycling onderworpen moeten worden om het milieu c.q. de menselijke gezondheid niet door een ongecontroleerde afvalverwijdering te schaden. Gelieve oude apparaten daarom via geschikte inzamelsystemen te verwijderen of het apparaat met het oog op de afvalverwijdering terug naar de afzender (waar u het product gekocht hebt) te zenden. De afzender zal dan het apparaat aan een stoffelijke recycling onderwerpen.

Evacuatie van de verpakking

Verpakkingsmateriaal niet gewoon wegwerpen, maar aan recycling onderwerpen. Verpakkingen van papier, karton en gegolfd karton in verzamelcentra voor oud papier afgeven. Onderdelen van kunststofverpakkingen en folie dienen eveneens in de daarvoor bestemde verzamelbakken gedeponeerd te worden.



In de voorbeelden voor de kunststofbenaming staat: PE voor polyethyleen, het kencijfer 02 voor PE-HD, 04 voor PE-LD, PP voor polypropyleen, PS voor polystyreen.

Klantenserviceafdeling:

Indien uw apparaat tegen de verwachting in dan toch al eens de klantenserviceafdeling nodig heeft, gelieve u dan tot onderstaand adres te richten. Wij zullen dan in geval van garantie voor de afhaling zorgen. Het apparaat moet transporteerbaar verpakt zijn.

Ongefrankeerde pakjes kunnen niet aanvaard worden!

STEBA Elektrogeräte GmbH & Co KG
Pointstr. 2, 96129 Strullendorf / Germany
Verkopen-Tel.: 09543 / 449-17 / -18,

Service-Tel.: 09543 / 449-44, Fax: 09543 / 449-19

e-Mail: elektro@steba.com Internet: <http://www.steba.com>



Opgelet! Elektrische apparaten mogen uitsluitend door vakkundig geschoolde elektriciens gerepareerd worden, omdat er door ondeskundige reparaties aanzienlijke gevolgschade kan ontstaan.

Generelt

Dette apparat er kun egnet til privat brug i husholdning og indendørs. Læs brugsanvisningen grundigt og gem den omhyggeligt. Hvis apparatet gives videre til andre personer, skal brugsanvisningen følge med. Benyt apparatet som beskrevet og overhold sikkerhedsinstruktionerne. Producenten påtager sig intet ansvar for skader og ulykker, som skyldes manglende overholdelse af sikkerhedsinstruktionerne.

Fjern al plastik m.m. og alle klistermærker. Vask grundigt alle dele (se rengøring)

Sikkerhedsinstruktioner

-  **Knivende er meget skarpe! Ved brug eller rengøring skal knivsættet udtages ved at holde øverst på kanten.**
- Apparatet må kun kobles til elnettet og anvendes ifølge oplysningerne på typeskiltet.
- Apparatet må kun benyttes, hvis tilslutningskablet og grillen er uden beskadigelser. Det skal kontrolleres hver gang grillen skal benyttes
- Rør ikke kablet med våde hænder
- Tilslut kun stikket til en stikkontakt som overholder lovkravene og fungerer
- Ved udtagning af stikkontakten, må der aldrig trækkes i kablet, men kun i selve stikket
- Efter brug og ved fejlmeldinger- træk stikket
- Træk aldrig stikket ud ved at trække i ledningen. Undgå at gnide ledningen langs med kanter og sørg for, at den ikke kommer i klemme.
- Hold ledningen på afstand fra varme dele
-  Apparatet må ikke bruges af børn fra 8 år og opefter samt personer med nedsat følsomhed, fysiske eller mentale handicap, eller personer, som ikke er i stand til at betjene ap-

- paratet, medmindre de overvåges eller instrueres i brugen af apparatet og forstår de farer som er forbundet dermed. Lad aldrig børn lege med apparatet eller emballagen. Rengøring og vedligeholdelse af apparatet må ikke foretages af børn, medmindre de er fyldt 8 år og overvåges af en voksen.
- Apparatet og ledningen skal opbevares utilgængeligt for børn under 8 år.
 - Børn skal overvåges af en voksen for at sikre, at de ikke leger med apparatet eller emballagen (f.eks. plastposer).
 - Apparatet må ikke betjenes med en timer eller et separat fjernstyringsystem!
 - Hold altid øje med apparatet når det er i brug
 - Opbevar ikke apparatet udenfor eller i et fugtigt rum
 - **Nedsænk aldrig apparatet i vand!**
 - Benyt aldrig apparatet ved fejlfunktioner, f.eks. når apparatet er blevet tabt eller beskadiget på anden vis
 - Producenten påtager sig intet ansvar for skader på grund af forkert anvendelse af grillen som følge af manglende overholdelse af instruktionerne i brugsanvisningen.
 - For at undgå farlige situationer må eventuelle reparationer af apparatet kun udføres af et serviceværksted. Der må kun anvendes originale reservedele.
 - Apparatet må kun bruges til de formål, der er beskrevet i brugermanualen.
 - Dette apparat er beregnet til brug i husholdnings- og af:
 - o personale køkkenområder i butikker, kontorer og andre arbejdsmiljøer
 - o af kunder i hoteller, moteller og andre boliger type miljøer
 - o bed and breakfast miljøer
 - **Inden første anvendelse:** Alle dele rengøres grundigt og tørres derefter.
 - Ved brug af et forlænger kabel skal det have et tværsnit på 1,5 mm². Ledningen på en kabeltromle altid være rullet helt ud.

- Ved anvendelse af et GS- godkendt 16 A multi forlænger-kabel, må denne ikke belastes med mere end 3680 watt. Der er fare for brand!
- Vær opmærksom på, at børn ikke trækker i kablet og at ingen snubler over kablet.
- Apparatet skal altid afbrydes fra elnettet, hvis tilsyn ikke er til stede, og inden montering, demontering eller rengøring.

Rengøring

-  **OBS!**
Træk stikket fra maskinen før rengøring.
- **Nedsænk adrig apparatet i vand**
- Madrester skal fjernes, af hensyn til hygiejne
- Tragten, påsætningerne og tamperen kan enten rengøres i hånden eller i opvaskemaskinen og derefter aftørres
- Påsætningerne må kun holdes ved den farvede plastikrand. Ved ofte rengøring/ anvendelse kan klinges skarphed aftage
- **OBS! Knivende er meget skarpe!**
- Rengør kabinet med fugtig klud.

Arbejdsplads

Vigtigt: Dette apparat må aldrig stå på eller ved siden af en varm overflade, fx på kogepladen på et elkøkken, men kun på et jævnt og stabilt underlag, som kan modstå høje temperaturer. Apparatet må ikke placeres ved bordkanten. Der er fare for at børn kan komme til det og at det kan vælte ned fra bordet.



- 1) Tamper
- 2) Tragt
- 3) Tænd/ sluk knap
- 4) Motorenhed
- 5) Tromle påsætning
- 6) Fastgørelse af påsætningerne

Tilbehør:



Tromle påsætninger

	Resultat	Egnet til...
Grøn	Tynde, glatte skiver	Gulerødder, squash, kartofler, agurk, peberfrugt, løg, kål
Grøn	Bølgesnit	Gulerødder, squash, kartofler, agurk, peberfrugt, løg, kål, æble, parmesan
Rød	Grov rivning	Gulerødder, squash, kartofler, peberfrugt, selleri, chokolade, hård ost
Orange	Fin rivning	Gulerødder, squash, selleri, hård ost, kokosnød, tørt brød, chokolade
Gul	Rivning	Hård ost, kokosnød, mandler, valnød
Gul	Pommes fritter	Kartofler
Sort	Sorbet	Frossen frugt, fossen mælk- eller yoghurt terninger

De angivne madvarer er eksempler. Apparatet er ikke egnet til forarbejdning af kød, eller hårde madvarer som f.eks. kaffebønner eller kandissukker.

Ibrugtagning

- Apparatet må først tilsluttes til stikkontakten, når det er komplet samlet.
- Tragten påsættes med en drejebewægelse i motorenheden.

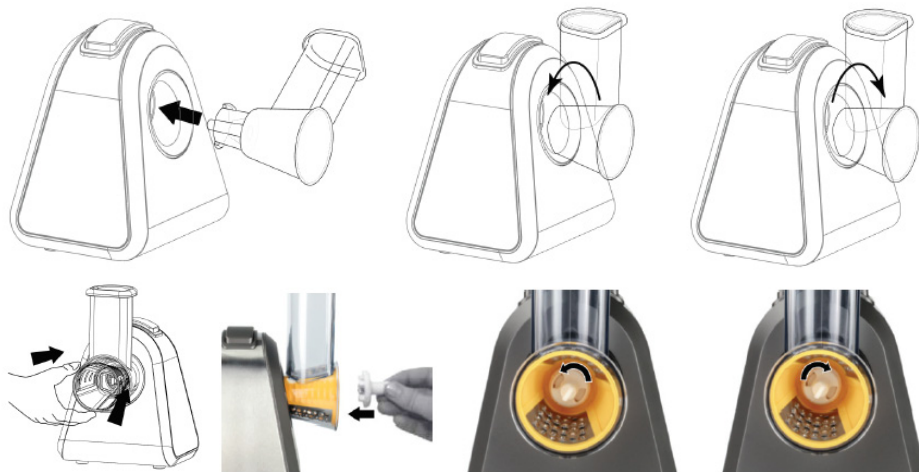

- Tromme påsætningerne sættes på den firkantede tap i tragten.
- Den hvide fastgørelse sættes i udsparringen på den firkantede tap og fastgøres med en drejebewægelse til venstre. Bemærk: Rør kun påsætningen ved den farvede kant.

- Ved udskiftning af påsætningerne, skal du være opmærksom på, at tappen altid skal være ren.
- Nu kan madvarerne gives i tragten og kan forsigtigt trykkes ned med tamperen.
- Anvend ingen andre genstande end tamperen til at trykke madvarerne ned. Påsætningen kan blive beskadiget.
-  For at skåne apparatet bør den ikke være i brug i mere end ca. 5 minutter. Efter en pause på 5 min. kan du fortsætte processen.
- Det anbefales at forberede madvarerne og derefter hurtigt give dem ned i tragten.
- Lad ikke apparatet være tænd, når der ikke er madvarer i.

Sorbet-påsætning

- Sæt sorbetpåsætningen i motordelen og fastgør den med en drejebævegelse.

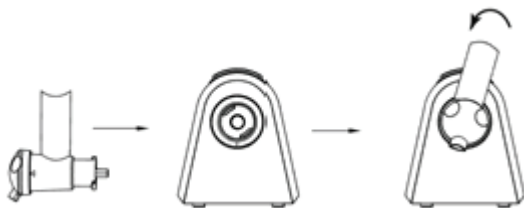

Tilberedning af is

Placer en skål under apparatet.

Lad det frosne frugt optø i ca. 3-5 minutter, og drys, efter smag, puddersukker på frugten.

Den halvoftøede frugt gives i tragten og trykkes forsigtigt ned med tamperen.

Frossen mælk, fløde eller yoghurt terninger kan også blandes med de frosne frugter.

Korrekt bortskaffelse af dette produkt:

Nedslidte maskiner skal straks tages ud af brug.



Inden for den Europæiske Union, indikerer dette symbol, at produktet ikke må bortskaffes sammen med andet husholdningsaffald. Elektronisk affald indeholder værdifulde og genanvendelige materialer, som burde blive genbrugt for ikke at skade naturen eller menneskers sundhed igennem ukontrolleret affaldshåndtering. Sørg derfor altid for at aflevere elektronisk affald på en genbrugsstation eller sende det til bortskaffelse hos forhandleren. Denne sørger herefter for at maskinens komponenter genbruges.

Bortskaffelse af emballage: Smid aldrig blot emballagen ud, men bortskaf det på korrekt og ansvarlig vis til genanvendelse.

Emballage:

- Aflever papir-, pap- og bølgepapemballage på genbrugsstationen.
- Forpackingsdele af plastik og folie skal ligeledes afleveres i den dertil indrettede opsamlingsbeholder



I eksemplerne på mærkning af plastmaterialer står: PE for polyethylen, kodenummer 02 for PE-HD, 04 for PE-LD, PP for polypropylen, PS for polystyrol.

Kundeservice:

Hvis din maskine mod forventning får brug for service, bedes du kontakte os på følgende adresse. Vi afhenter apparatet hvis den stadig er dækket af garantien. Apparatet skal pakkes ind til transport.

Ufrankerete pakker modtages ikke!

STEBA Elektriske Apparater ApS & Co K/S
Pointstr. 2, 96129 Strullendorf / Germany

Salgstelefon: 09543 / 449-17 / -18, servicetelefon: 09543 / 449-44, fax: 09543 / 449-19
e-Mail: elektro@steba.com Internet: <http://www.steba.com>

Advarsel! For at undgå væsentlige skader, der kan opstå som følge af ukyndig reparation, må elektroniske apparater kun repareres af autoriserede el-reparatører.

Garantie-Bedingungen

Dieses Gerät ist nur für den Gebrauch im Haushalt bestimmt. Schäden am Gerät, die bei bestimmungsgemäßem Gebrauch auf Werksfehler zurückzuführen sind und uns unverzüglich nach Feststellung und innerhalb der Garantiezeit nach Lieferung an den Endabnehmer mitgeteilt wurden, beheben wir nach Maßgabe der folgenden Bedingungen. Um Ihren Anspruch geltend zu machen, ist der original Verkaufsbeleg mit Verkaufsdatum beizulegen.

Eine Garantiepflicht wird nicht ausgelöst durch geringfügige Abweichungen von der Soll-Beschaffenheit, die für Wert- und Gebrauchstauglichkeit des Gerätes unerheblich sind sowie für Schäden aus nicht normalen Umweltbedingungen. Die Garantie erstreckt sich ausschließlich auf Mängel, welche auf Material- oder Herstellungsfehler zurückzuführen sind. Die Behebung von uns als garantispflichtig anerkannter Mängel erfolgt dadurch, dass die mangelhaften Teile durch einwandfreie Teile ersetzt werden.

Von der Garantie ausgeschlossen sind:

- Normaler Verschleiß
- Gebrauchsschäden an der Beschichtung
- Glasbruch
- Unsachgemäße Anwendung, wie Überlastung oder nicht zugelassene Zubehörteile
- Beschädigung durch Fremdeinwirkung, Gewaltanwendung oder Fremdkörper
- Schaden durch Nichtbeachtung der Gebrauchsanleitung z. B. falsche Netzspannung

Geräte, für die unter Bezugnahme auf diese Garantie eine Mangelbeseitigung beansprucht wird, sind an uns sachgemäß verpackt, gereinigt, mit Fehlerangabe und einschließlich Kaufbeleg einzusenden. Ersetzte Teile gehen in unser Eigentum über. Der Garantieanspruch ist nicht übertragbar und erlischt bei unsachgemäßem Gebrauch oder Zweckentfremdung, wenn Reparaturen oder Eingriffe von dritter Seite vorgenommen wurden; und zwar unabhängig davon, ob die Beanstandung hierauf beruht. Garantieleistungen bewirken weder eine Verlängerung der Garantiefrist noch setzen sie eine neue Garantiefrist in Lauf. Die Garantiefrist für eingebaute Ersatzteile endet zum gleichen Zeitpunkt wie die Garantiefrist für das ganze Gerät.

Kann der Mangel nicht beseitigt werden oder wird die Nachbesserung von uns abgelehnt oder unzumutbar verzögert, wird auf Wunsch des Endabnehmers innerhalb der gesetzlichen Garantiezeit ab Kauf- bzw. Lieferdatum entweder kostenfreier Ersatz geliefert oder der Minderwert vergütet oder das Gerät gegen Erstattung des Kaufpreises zurückgenommen.

Weitergehende Ansprüche, insbesondere solche auf Ersatz außerhalb des Gerätes entstandener Schäden sind ausgeschlossen.

Steba Elektrogeräte GmbH & Co. KG

Pointstraße 2, D-96129 Strullendorf
Elektro@steba.com

www.steba.com

Zentrale: Tel.: 09543-449-0

Fax: 09543-449-19

Vertrieb: Tel.: 09543-449-17

Tel.: 09543-449-18