

EXQUISIT

Einbau-Mikrowelle

EMW25-G-020 weiss

EMW25-G-020 inox

EMW25-G-020 schwarz

Gebrauchsanweisung

Sehr geehrte Kunden,

wir danken Ihnen für den Kauf unseres Gerätes.

Sie haben gut gewählt. Ihr Exquisit – Gerät wurde für den Einsatz im privaten Haushalt gebaut und ist ein Qualitätserzeugnis, das höchste technische Ansprüche mit praxisgerechtem Bedienkomfort verbindet wie andere Exquisit – Geräte auch, die zur vollen Zufriedenheit ihrer Besitzer in ganz Europa arbeiten.

Lesen Sie diese Gebrauchsanweisung bitte sorgfältig vor der ersten Inbetriebnahme durch. Es beinhaltet wichtige Sicherheitsanweisungen und Informationen bezüglich der Installation, des Betriebs und der Wartung des Geräts. Eine richtige Handhabung trägt zu einer effizienten Nutzung bei und minimiert den Energieverbrauch während des Betriebs.

Die falsche Nutzung könnte zu gefährlichen Situationen führen, besonders für Kinder.

Bewahren Sie diese Gebrauchsanweisung für den späteren Gebrauch auf. Geben Sie sie an jeden zukünftigen Besitzer dieses Produkts weiter. Bei Fragen zu Themen, die in dieser Gebrauchsanweisung für Sie nicht ausführlich genug beschrieben sind oder wenn Sie eine neue Gebrauchsanweisung wünschen, kontaktieren Sie den Kundendienst Deutschland oder besuchen Sie unsere Webseite.

Der Hersteller arbeitet stets an der Entwicklung aller Typen und Modelle. Bei allen Typen und Modellen sind Änderungen an Design, Eigenschaften und Ausrüstung ohne vorherige Mitteilung vorbehalten.

Gerät kennenlernen

Lieferumfang

- 1x Gerät
- 1x Drehteller
- 1x Grillrost
- 1x Schraube
(zum Fixieren der Mikrowelle in die Einbaunische)
- 1x Gebrauchsanweisung

Bezeichnung

- 1) Bedienblende
- 2) Drehteller-Achse
- 3) Tellerring
- 4) Drehteller (Glas)
- 5) Gerätetür
- 6) TürschlieÙsystem
- 7) Grillrost

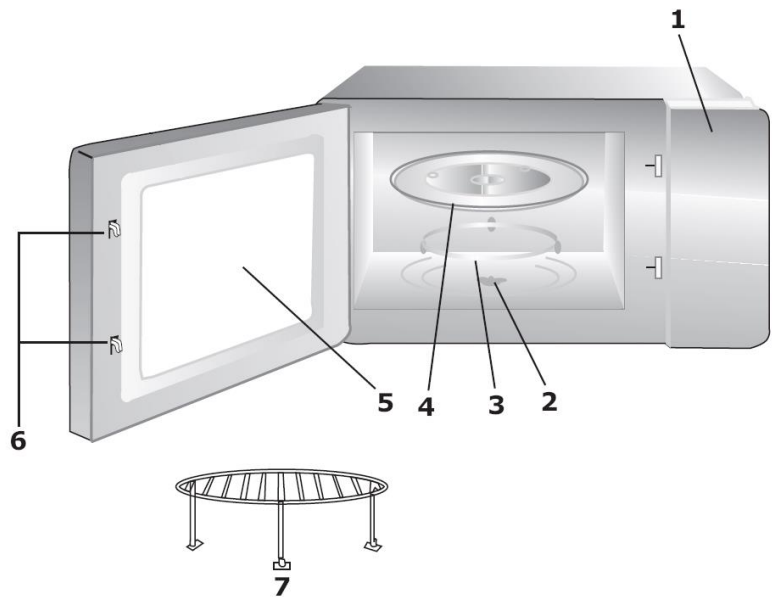

Bedienblende

Nr.	Symbol	Beschreibung
1	-	Display
2	-	Verringern
3	-	Erhöhen
4		900 Watt Mikrowellenleistung
5		600 Watt Mikrowellenleistung
6		Mikrowellenfunktion
7		Auftauen
8		Grillfunktion
9		Kombinationsprogramm
10		Menü
11		Uhr/Timer
12		Stopp/Kindersicherung
13		Start
14	-	Tür öffnen

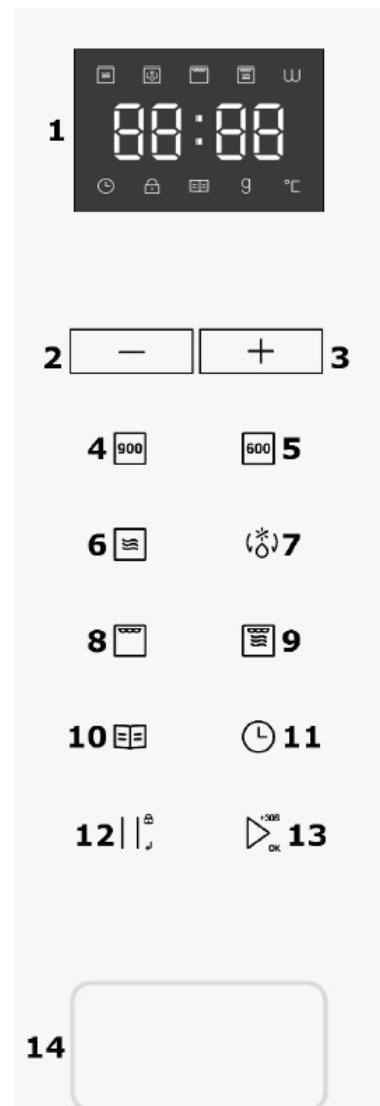

Inhaltsverzeichnis

1	Zu Ihrer Sicherheit	5
	Bestimmungsgemäße Verwendung	5
1.1	Sicherheit und Verantwortung	6
1.2	Sicherheit und Warnung	6
2	Vor Erstinbetriebnahme.....	8
2.1	Einbau.....	8
2.2	Erstes Aufheizen	9
3	Betrieb	10
3.1	Bedienung	10
4	Reinigung und Pflege	14
5	Kundendienst.....	15
6	Technische Angaben	16
7	Garantiebedingungen	17
8	Entsorgung	18

1 Zu Ihrer Sicherheit

Für eine sichere und sachgerechte Anwendung die Gebrauchsanweisung und weitere produktbegleitende Unterlagen sorgfältig lesen und für spätere Verwendung aufbewahren. Alle Sicherheitshinweise in dieser Gebrauchsanweisung sind mit einem Warnsymbol versehen. Sie weisen frühzeitig auf mögliche Gefahren hin. Diese Informationen unbedingt lesen und befolgen.

Erklärung der Sicherheitshinweise

GEFAHR

Bezeichnet eine gefährliche Situation, welche bei Nichtbeachtung zum Tod oder zu schwerwiegenden Verletzungen führt!

WARNUNG

Bezeichnet eine gefährliche Situation, welche bei Nichtbeachtung zum Tod oder zu schwerwiegenden Verletzungen führen kann!

VORSICHT

Bezeichnet eine gefährliche Situation, welche bei Nichtbeachtung zu leichten oder mäßigen Verletzungen führen kann!

ACHTUNG

Bezeichnet eine Situation, welche bei Nichtbeachtung zu Sachschäden führt.

STROMSCHLAGGEFAHR!

VERBRÜHUNGSGEFAHR!

BRANDGEFAHR!



- Informationen und Hinweise, die zu beachten sind.
 - Markiert eine Aufzählung
 - ✓ Markiert Prüfungsschritte der Reihe nach
 - 1. Markiert Arbeitsschritte der Reihe nach
 - Beschreibt die Reaktion des Gerätes auf den Arbeitsschritt

Bestimmungsgemäße Verwendung

Gerät ist für die Verwendung im privaten Gebrauch/Haushalt bestimmt. Es eignet sich zum Kochen und Garen von Lebensmitteln.

Jede darüber hinaus gehende Verwendung gilt als nicht bestimmungsgemäß. Der Hersteller übernimmt keine Haftung für eventuelle Schäden.

Gerät nicht für andere Zwecke als zum Kochen/Garen von Lebensmittel verwenden.

Der Hersteller übernimmt keine Haftung für eventuelle Schäden.

Umbauten oder Veränderungen am Gerät sind aus Sicherheitsgründen nicht zulässig.

Gerät ist nicht zum Einbauen geeignet!

Jedwede Verwendung, die außerhalb dieser Anwendungsbereiche liegt, ist nicht bestimmungsgemäß und gilt somit als Fehlgebrauch.

1.1 Sicherheit und Verantwortung

Sicherheit von Kindern und Personen mit eingeschränkten Fähigkeiten

Dieses Gerät kann von Kindern ab 8 Jahren, sowie von Personen mit verringerten physischen, sensomotorischen oder mentalen Fähigkeiten oder Mangel an Erfahrung und/oder Wissen benutzt werden:

- – wenn man sie beaufsichtigt oder bezüglich des sicheren Gebrauchs des Gerätes unterweist.
- – die daraus resultierenden Gefahren verstehen.
- Kinder dürfen nicht mit dem Gerät spielen. **Kinder vom Gerät fernhalten!**
- Kinder dürfen das Gerät nicht reinigen.
- Verletzungsgefahr durch individuelle Reinigungsabläufe.

VORSICHT

VERBRENNUNGSGEFAHR!

Beim Betrieb des Gerätes im Kombinationsmodus dürfen Kinder das Gerät wegen der hohen Temperaturen nur unter Aufsicht Erwachsener bedienen.

1.2 Sicherheit und Warnung

Zur Vermeidung von Verbrennungen, elektrischem Kurzschluss, Feuergefahr, Verletzungen oder Mikrowellenbestrahlung Folgendes beachten:

GEFAHR

GESUNDHEITSGEFAHR!

Personen mit Herzschrittmacher sollen sich von diesem Gerät fernhalten. Es ist nicht zu versichern, dass jeder auf dem Markt verfügbare **Herzschrittmacher** den Richtlinien für Sicherheit und elektromagnetische Verträglichkeit entspricht und dass keine Interferenzen entstehen, die den korrekten Betrieb gefährden.

- Möglicherweise kann es auch bei Hörgeräten zu Störungen kommen.

WARNUNG

STRAHLENBELASTUNG!

Wartungs- oder Reparaturaufträge, die die Entfernung des Schutzes gegen Strahlenbelastung durch Mikrowellenenergie bedingt, dürfen nur ausgebildete Fachkräfte durchführen.

WARNUNG

STROMSCHLAGGEFAHR!

Die elektrische Sicherheit dieses Gerätes ist nur garantiert, wenn das Gerät an ein einwandfrei geerdetes System angeschlossen wird und den elektrischen Sicherheitsnormen entspricht. Der Hersteller lehnt jegliche Verantwortung ab, falls man diese Anweisungen nicht befolgt.

- Im Notfall sofort die Sicherung ausschalten.
- Das Gerät nicht mit einer externen Uhr oder einem separaten Fernwirksystem betreiben.
- Wenn Kabel oder Steckerverbindung beschädigt sind, das Gerät nicht benutzen.

WARNUNG

BRANDGEFAHR!

- Der Garraum ist zur Aufbewahrung jeglicher Gegenstände (z.B. Dokumente, Kochbücher, etc.) nicht vorgesehen, da sich diese entzünden könnten.
- Wenn Rauch aus dem Gerät austritt, den Gerätestecker aus der Steckdose ziehen. Die Tür geschlossen halten, um eventuelle Flammen zu ersticken.
- Beim Erwärmen von Speisen in Kunststoff- oder Papierbehältern das Gerät wegen der Möglichkeit einer Entzündung beaufsichtigen.

WARNUNG

GESUNDHEITSSCHÄDEN!

- Mangelhafte Sauberkeit des Kochgerätes kann zu einer Zerstörung der Oberfläche führen, die ihrerseits die Gebrauchsdauer beeinflusst und möglicherweise zu gefährlichen Situationen führt.
- Die Innenseite der Tür sowie den Garraum sauber halten.
- Außer den in dieser Gebrauchsanweisung beschriebenen Reinigungs- und Wartungsarbeiten keine Eingriffe am Gerät vornehmen.
- Darauf achten, dass die Gummidichtung der Tür stets frei von Schmutz, Speiseresten und Reinigungsmittel ist.
- Wenn die Tür oder die Türdichtungen beschädigt sind, das Gerät nicht betreiben. Reparatur von einer ausgebildeten Fachkraft durchführen lassen.
- Die Tür des Geräts stets korrekt schließen, damit die Türdichtung, Scharniere und Schließmechanismus keinen Schaden nehmen.

VORSICHT

VERBRENNUNGSGEFAHR!

- Zugängliche Oberflächen (Tür und äußeres Gehäuse) heizen sich während des Betriebs auf. Das Gerät abkühlen lassen. Kinder fernhalten.

2 Vor Erstinbetriebnahme

Die Verpackung muss unbeschädigt sein. Gerät auf Transportschäden überprüfen. Ein beschädigtes Gerät auf keinen Fall in Betrieb nehmen. Im Schadensfall an den Lieferanten wenden.

⚠ GEFAHR

⚠ ERSTICKUNGSGEFAHR!

Verpackungsteile (z.B. Folien, Styropor) können für Kinder gefährlich sein. Verpackungsmaterial von Kindern fernhalten!

Verpackungsmaterial

Das Verpackungsmaterial umweltgerecht entsorgen.

Transportschutz entfernen

Das Gerät sowie Teile der Innenausstattung sind für den Transport geschützt.

- Alle Klebebänder entfernen.
- Kleberückstände mit Reinigungsbenzin entfernen.
- Auch aus dem Innenraum des Gerätes alle Klebebänder und Verpackungsteile entfernen.

2.1 Einbau

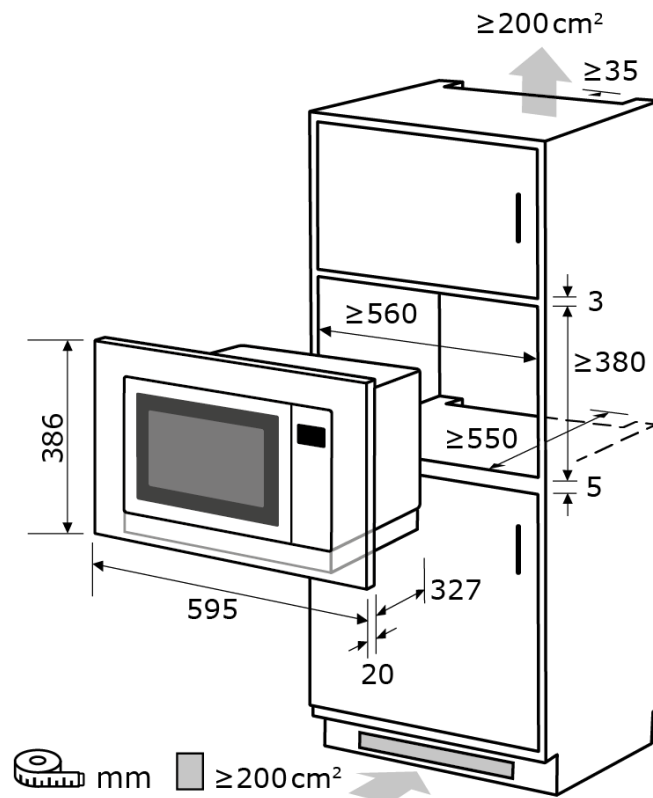

1. Gerät vorsichtig in die Einbaunische setzen und zentrieren.
2. Sicherstellen, dass das Gerät in der Mitte platziert ist.
3. Die Gerätetür öffnen und das Gerät mit der mitgelieferten Schraube, vorne in der Mitte an der Einbaunische, befestigen.

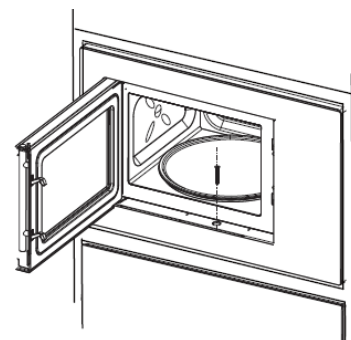



- Verbindungskabel nicht knicken.
- Platz zwischen Arbeitsplatte und Gerät nicht durch zusätzliche Leisten schließen.
- Bei einer Einbau-Mikrowelle, die sich in einem Einbauschränk mit Dekortüre befindet, das Gerät mit geöffneter Dekortüre benutzen. Mit Dekortüre ist die Türe des Einbauschranks gemeint.
- Bei einer Einbau-Mikrowelle kann sich die Oberfläche des Staufachs aufheizen.
- Steckdose für den Gerätestecker muss leicht zugänglich sein, um im Notfall das Gerät vom Stromnetz zu trennen.
- Gerät nicht unmittelbar neben Radio oder TV aufstellen.

Elektrischer Anschluss

Das Gerät ist mit einem Netzstecker versehen und nur mit einer ordnungsgemäß installierten Steckdose zu verbinden.

Im Falle eines Defekts ist die Steckdose nur von einem qualifizierten Elektriker zu ersetzen.



VORSICHT

VERLETZUNGSGEFAHR!

- Ein beschädigtes Stromversorgungskabel unverzüglich durch den Lieferanten, Fachhändler oder Kundendienst ersetzen lassen, um Gefährdungen zu vermeiden.
- Elektrische Geräte nicht mit nassen Händen bedienen.

Grundreinigung

Vor Erstinbetriebnahme des Geräts und die Zubehörteile gründlich mit warmem Wasser und wenig Spülmittel reinigen und trockenreiben. Weitere Hinweise siehe Reinigung und Pflege.

2.2 Erstes Aufheizen

Das erste Aufheizen bereitet das neue Gerät mit Grillfunktion auf den Einsatz vor. Beim ersten Aufheizen auftretende Geruchs- und Rauchentwicklung sind normal und kein Grund zur Besorgnis.

- Für gute Durchlüftung des Raumes sorgen, damit Gerüche und Rauch schnell abziehen. Je nach Gegebenheiten evtl. Fenster öffnen oder Lüftung einschalten.
- Während des Aufheizvorganges beseitigt die Hitze mögliche Produktionsrückstände.



VORSICHT



VERBRENNUNGSGEFAHR

Heiße Oberflächen! Nicht berühren. Kinder fernhalten!

Nach Beendigung des Aufheizvorganges, der Reinigung und dem Einsatz des Zubehörs ist das Gerät betriebsbereit.

3 Betrieb

Das Gerät nutzt eine moderne elektronische Steuerung zur Einstellung der Parameter, damit man die Bedürfnisse beim Kochen besser anpassen kann.



- Nichts überkochen lassen.
- Besonders darauf achten, dass man weder Papier, Plastik oder andere brennbare Materialien zum Kochen verwendet.
- Sämtliche Verschlüsse von Kunststoffbeuteln entfernen.
- Gerätetür nicht während des Betriebes öffnen.
- Lebensmittel nur auf dem Glasteller platzieren.
- Das Gerät niemals ohne Kochgut in Betrieb nehmen.

Drehteller einsetzen

1. Auf den Achswinkel achten.
2. Den Winkel des Drehtellers und der Drehtellerachse justieren.
3. Den Drehteller in den Hohlraum einsetzen.
4. Den Drehteller niemals auf den Kopf stellen.
5. Immer mit dem Drehtellerringaufbau (Drehteller-Achse) zusammen benutzen.
6. Speisen und Speisenbehälter zum Garen immer auf den Drehteller stellen.

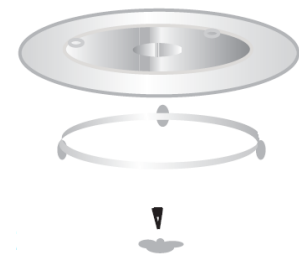

3.1 Bedienung



WARNUNG



EXPLOSIONSGEFAHR!

- Flüssigkeiten und andere Speisen auf keinen Fall in luftdicht verschlossenen Behältern aufwärmen.
- Ungeschälte und hart gekochte Eier mit Schale nicht in einem Mikrowellenherd aufwärmen, da diese explodieren könnten.
- Beim Aufwärmen von Getränken in einem Gerät kann beim Erreichen des Siedepunktes Flüssigkeit explosionsartig im Garraum verspritzen. Behälter nur mit äußerster Vorsicht aus dem Gerät herausnehmen. Beim Erhitzen von Flüssigkeiten immer einen Löffel mit in das Gefäß stellen, um Siedeverzug zu vermeiden.



WARNUNG



VERBRENNUNGSGEFAHR!

- Der Inhalt von Babyflaschen und Gläsern mit Kindergerichten nach dem Erhitzen umfüllen und umrühren. Vor dem Verzehr die Temperatur prüfen, um schwere Verbrennungen zu vermeiden.
- Kein Öl zum Frittieren in diesem Gerät erhitzen.
- Vor dem Garen von Kartoffeln, Äpfeln und anderen Früchten und Gemüse die Schale mit einer Gabel durchstechen.





- Zeiteingaben im Sekunden- / Minutentakt wie folgt:

Garzeit – Taktgröße
0- 1 Min. – 5 Sekunden
1- 5 Min. – 10 Sekunden
5-10 Min. – 30 Sekunden
10-30 Min. – 1 Minute
30-95 Min. – 5 Minuten

Uhrzeit einstellen



Wenn man das Gerät mit dem Strom verbindet, zeigt das Display „0:00“ an und ein Piepen ertönt.

1. Taste  (11) zweimal drücken.
2. Stunden (0-23) mit Taste - (2) verringern und mit Taste + (3) erhöhen.
3. Taste  (11) erneut drücken.
4. Anschließend Minuten (0-59) mit Taste - (2) verringern und mit Taste + (3) erhöhen.
5. Taste  (11) drücken und die Einstellungen bestätigen.





- Aktuelle Auswahl mit Taste „Stopp“ (12) die Einstellung löschen, das Gerät kehrt zur vorherigen Uhrzeit zurück.

Kochen in der Mikrowelle

1. Taste  (6) drücken.
2. Leistung mit Taste - (2) verringern und mit Taste + (3) erhöhen.
3. Taste „“ (13) drücken und die Einstellung zu bestätigen.
4. Garzeit (0:05-95:00) mit Taste - (2) verringern und mit Taste + (3) erhöhen.
5. Taste „“ (13) startet den Garvorgang.



Kochen mit Grillfunktion

1. Taste  (8) drücken.
→ Auf dem Display ist „G“ ersichtlich.
2. Garzeit (0:05-95:00) mit Taste - (2) verringern und mit Taste + (3) erhöhen.
3. Taste „“ (13) startet den Garvorgang.





- Wenn die Hälfte der Grillzeit verstrichen ist, ertönt ein Signal.
- Für einen besseren Grilleffekt, das Grillgut nach Ablauf der halben Zeit, wenden. Erfolgt keine Bedienung grillt das Gerät weiter.

Kombination Kochen

1. Taste „“ (9) drücken.
→ Display zeigt „C-1“.
2. Taste „“ (9) erneut drücken.
→ Display zeigt „C-2“
3. Garzeit (0:05-95:00) mit Taste - (2) verringern und mit Taste + (3) erhöhen.
4. Taste „“ (13) startet den Garvorgang.

Code	Mikrowellenleistung	Grilleistung
C-1	60%	40%
C-2	30%	70%

Schnellstart

1. Im Standby die Taste „“ (13) drücken.
→ Betrieb mit 100% Mikrowellenleistung beginnt für 30 Sekunden.
2. Wiederholt „“ (13) drücken, um die Garzeit um 30 Sekunden zu verlängern.

Oder

1. Im Standby die Garzeit (0:05-95:00) mit Taste - (2) verringern und mit Taste + (3) erhöhen.
2. Taste „“ (13) drücken.
3. Garvorgang mit 100% Mikrowellenleistung beginnt.

Auftauen nach Gewicht

1. Taste „☼“ (7) einmal drücken.
2. Display zeigt „dEF1“.
3. Gewicht (100-2000g) mit Taste - (2) verringern und mit Taste + (3) erhöhen.
4. Taste „▶^{+30S}“ (13) startet den Auftauvorgang.

Auftauen nach Zeit

1. Taste „☼“ (7) zweimal drücken.
2. Display zeigt „dEF2“.
3. Auftauzeit mit Taste - (2) verringern und mit Taste + (3) erhöhen.
4. Taste „▶^{+30S}“ (13) startet den Auftauvorgang.

Automatische Kochprogramme

Es gibt 8 automatische Garprogramme. Man muss nur das Programm auswählen und das Gewicht eingeben. Die Leistung, Zeit und Temperatur sind bereits eingestellt.



1. Taste „☒“ (10) einmal drücken.
2. Automatisches Kochprogramm mit Taste - (2) und + (3) wählen (A1-A8).
3. Taste „▶^{+30S}“ (13) drücken, um die Einstellung zu bestätigen.
4. Gewicht mit Taste - (2) verringern und mit Taste + (3) erhöhen.
5. Taste „▶^{+30S}“ (13) startet den Garvorgang.

Code	Gewicht
A-1 Kuchen	200g
	475g
A-2 Pizza	200g
	400g
A-3 Suppe	200g
	400g
	600g
A-4 Fleisch	200g
	400g
	600g
A-5 Pasta	50g
	100g
	150g
A-6 Gemüse	200g
	400g
	600g
A-7 Kartoffeln	250g
	500g
	750g
A-8 Aufwärmen	200g
	400g
	600g



Timer

1. Einmal Taste ⌚ (11) drücken.
→ Display zeigt „0:00“ an.
2. Stunden (0-23) mit Taste - (2) verringern und mit Taste + (3) erhöhen.
3. Taste ⌚ (11) erneut drücken.
4. Minuten (0-59) mit Taste - (2) verringern und mit Taste + (3) erhöhen.
5. Zum Bestätigen Taste ⌚ (11) drücken.
6. Ein Piepton ertönt, wenn der Timer abgelaufen ist.

Nachfragefunktion

1. Während des Betriebes Taste „“ (11) drücken.
→ Aktuelle Uhrzeit wird für 3 Sekunden angezeigt
2. Während des Betriebes Taste „“ (6) drücken.
→ Aktuelle Leistung wird für 3 Sekunden angezeigt.
3. Während des Betriebes im Grill oder Kombinationsmodus Taste „“ (9) drücken.
→ Aktuelles Programm wird für 3 Sekunden angezeigt.

Kindersicherung

1. Im Standby Taste „“ (12) für 2 Sekunden drücken.
→ Ein Piepen ertönt und die Kindersicherung ist aktiviert.
2. Im gesperrten Modus Taste „“ (12) für 3 Sekunden drücken
→ Ein langes Piepen ertönt und die Kindersicherung ist deaktiviert.

4 Reinigung und Pflege



VORSICHT



VERBRÜHUNGSGEFAHR!

Beim Reinigen ist die Wassertemperatur so zu wählen, dass keine Verbrühungsgefahr entsteht!

- Vor der Reinigung den Netzstecker aus der Steckdose ziehen.
- Garraum regelmäßig reinigen.
- Reste von Speisen an den Wänden des Garraumes mit einem feuchten Tuch abwischen.
- Zur Reinigung von stärkeren Verschmutzungen nur milde Reinigungsmittel verwenden.
- Die Verwendung von starken Reinigungsmitteln ist nicht zu empfehlen.

ACHTUNG

SACHSCHADEN!

- Kein Backofenspray und keine aggressiven Backofenreiniger benutzen. Scheuerkissen, raue Schwämme und Topfreiniger sind ungeeignet. Diese Mittel verkratzen die Oberfläche.
- Innenfläche nach Reinigung gründlich trocknen.
- Gehäuse des Gerätes feucht abwischen. Darauf achten, dass kein Wasser durch die Lüftungsöffnungen in das Geräteinnere eindringt, da das Gerät dadurch Schaden nehmen kann.
- Bedienfeld mit einem weichen Tuch reinigen. Keine scharfen Reinigungs- oder Pflegemittel benutzen, auch nicht aus Sprühdosen. Gerätetür während der Pflege geöffnet lassen, damit es nicht zu einem unvorhergesehenen Betrieb des Gerätes kommt.
- Während des Betriebs kann sich durch Verdampfen von Feuchtigkeit innen und außen auf dem Sichtfenster des Gerätes Kondenswasser niederschlagen und evtl. unter der Tür abtropfen. Dieser Vorgang ist normal und kann verstärkt bei niedriger Raumtemperatur und hoher Luftfeuchtigkeit auftreten. Die Sicherheit des Gerätes ist dadurch nicht beeinträchtigt. Nach dem Betrieb das Kondenswasser mit einem weichen Tuch abwischen.
- Der Glasdreheller mit handelsüblichen Reinigungsmitteln reinigen.
- Der Rollenring und die Bodenfläche des Garraumes regelmäßig pflegen. Ein feuchtes Tuch mit mildem Reinigungsmittel benutzen und anschließend trockenwischen. Der Rollenring ist Spülmaschinen geeignet. Nach der Reinigung Rollenring und Drehteller wieder ordnungsgemäß einsetzen.
- Keinen Dampfreiniger zur Reinigung verwenden.

5 Kundendienst

Sollte es nicht gelingen, den Fehler zu beheben, bitte den Kundendienst kontaktieren. In diesem Fall keine weiteren Arbeiten, vor allem an den elektrischen Teilen des Gerätes, selbst ausführen.



- Beachten, dass der Besuch des Kundendiensttechnikers im Falle einer Fehlbedienung oder einer der beschriebenen Störungen auch während der Garantiezeit nicht kostenlos ist.

Zuständige Kundendienstadresse:

EGS GmbH
Dieselstraße 1
33397 Rietberg / DEUTSCHLAND
Kundentelefon für Deutschland: +49 2944 9716-791
Kundentelefon für Österreich: +43 820 200-170
Email: kontakt@egs-gmbh.de
(Reparaturaufträge können auch online erfasst werden.)
Internet: www.egs-gmbh.de

Folgende Angaben sind nötig, um Ihren Auftrag zu bearbeiten:

- vollständige Anschrift, Tel. Nr.
- Fehlerbeschreibung
- Angaben Typenschild

Typenschild

Das Typenschild ist auf der Rückseite des Gerätes (Kochfeld) angebracht. Bei Einbaugeräten ist zusätzlich ein Typenschild im Beipack, zusammen mit der Gebrauchsanweisung.

- 1) Modell
- 2) Version
- 3) Batch
- 4) EAN
- 5) Seriennummer

6 Technische Angaben

MODELL	EMW25-G-020
Inhalt [l]	25
Eingangsleistung Mikrowelle [W]	1450
Ausgangsleistung Mikrowelle [W]	900
Grill Leistung [W]	1200
Elektrischer Anschluss [V/Hz]	230/50
Abmessungen außen (HxBxT)	386 x 595 x 370
Nettogewicht [kg]	18,0
EAN Nr. weiss inox schwarz	4016572413502 4016572413526 4016572413519

CE-Konformität

Dieses Gerät entspricht zum Zeitpunkt seiner Markteinführung den Anforderungen die in den Richtlinien des Rates zur Angleichung der Rechtsvorschriften der Mitgliedsstaaten über die elektromagnetische Verträglichkeit RL 2014/30/EU und über die Verwendung elektrischer Betriebsmittel innerhalb bestimmter Spannungsgrenzen RL 2014/35/EU festgelegt sind.

Dieses Gerät ist mit dem CE Zeichen gekennzeichnet und verfügt über eine Konformitätserklärung zur Einsichtnahme durch die zuständigen Marktüberwachungsbehörden.

*Technische Änderungen vorbehalten.

7 Garantiebedingungen

Als Käufer eines Exquisit Gerätes stehen Ihnen die gesetzlichen Gewährleistungen aus dem Kaufvertrag mit Ihrem Händler zu. Zusätzlich räumen wir Ihnen eine Garantie zu den folgenden Bedingungen ein:

Leistungsdauer

Die Garantie läuft 24 Monate ab Kaufdatum (Kaufbeleg ist vorzulegen). Während der ersten 6 Monate beseitigt der Kundendienst Mängel am Gerät unentgeltlich. Voraussetzung ist, dass das Gerät ohne besonderen Aufwand für Reparaturen zugänglich ist. In den weiteren 18 Monaten ist der Käufer verpflichtet nachzuweisen, dass der Mangel bereits bei Lieferung bestand.

Bei gewerblicher Nutzung (z.B. in Hotels, Kantinen) oder bei Gemeinschaftsnutzung durch mehrere Haushalte, beträgt die Garantie 12 Monate ab Kaufdatum (Kaufbeleg ist vorzulegen). Während der ersten 6 Monate beseitigt der Kundendienst Mängel am Gerät unentgeltlich. Voraussetzung ist, dass das Gerät ohne besonderen Aufwand für Reparaturen zugänglich ist. In den weiteren 6 Monaten ist der Käufer verpflichtet nachzuweisen, dass der Mangel bereits bei Lieferung bestand.

Durch die Inanspruchnahme der Garantie verlängert sich die Garantie weder für das Gerät noch für die neu eingebauten Teile.

Umfang der Mängelbeseitigung

Innerhalb der genannten Fristen beseitigen wir alle Mängel am Gerät, die nachweisbar auf mangelhafte Ausführung oder Materialfehler zurückzuführen sind. Ausgewechselte Teile gehen in unser Eigentum über.

Ausgeschlossen sind:

Normale Abnutzung, vorsätzliche oder fahrlässige Beschädigung, Schäden, die durch Nichtbeachtung der Gebrauchsanweisung, unsachgemäße Aufstellung, bzw. Installation oder durch Anschluss an falsche Netzspannung entstehen, Schäden aufgrund von chemischer bzw. elektrothermischer Einwirkung oder durch sonstige anormale Umweltbedingungen, Glas-, Lack- oder Emaille Schäden und evtl. Farbunterschiede sowie defekte Glühlampen.

Ebenso sind Mängel am Gerät ausgeschlossen, die aufgrund von Transportschäden zurückzuführen sind. Wir erbringen auch dann keine Leistungen, wenn – ohne unsere besondere, schriftliche Genehmigung – von nicht ermächtigten Personen am Exquisit Gerät Arbeiten vorgenommen oder Teile fremder Herkunft verwendet wurden. Diese Einschränkung gilt nicht für mangelfreie, durch eine qualifizierte Fachkraft mit unseren Originalteilen, durchgeführte Arbeiten zur Anpassung des Gerätes an die technischen Schutzvorschriften eines anderen EU-Landes.

Geltungsbereich

Unsere Garantie gilt für Geräte, die in der Bundesrepublik Deutschland oder Österreich erworben wurden und in Betrieb sind.

Bei Reklamationen defekter Geräte müssen Absender- und Empfänger Anschrift in der Bundesrepublik Deutschland oder Österreich sein.

Für Geräte, die in anderen europäischen Ländern erworben und betrieben werden, gelten die Garantiebedingungen des Verkäufers.

Für Reparaturaufträge außerhalb der Garantiezeit gilt:

- Wird ein Gerät repariert, sind die Reparaturrechnungen sofort fällig und ohne Abzug zu bezahlen.
- Wird ein Gerät überprüft bzw. eine angefangene Reparatur nicht zu Ende geführt, werden Anfahrts- und Arbeitspauschalen berechnet.
- Beratung durch unser Kundenberatungszentrum ist unentgeltlich (s. Kapitel „Kundendienst“).

GGV Handelsgesellschaft mbH & Co. KG, August-Thyssen-Str. 8, D-41564 Kaarst-Holzbüttgen

8 Entsorgung

Verpackung entsorgen

Die Verpackung sortenrein entsorgen. Pappe und Karton zum Altpapier und Folien in die Wertstoffsammlung geben.



Altgerät entsorgen (DE)

Altgeräte dürfen nicht in den Hausmüll

Das Symbol der durchgestrichenen Abfalltonne auf Rädern auf dem Produkt oder seiner Verpackung bedeutet, dass das Gerät nicht im Hausmüll entsorgt werden darf, sondern eine separate Entsorgung erfordert. Sie können das Altgerät **kostenfrei** bei einer geeigneten kommunalen Sammelstelle für Elektro- und Elektronikaltgeräte, z.B. einem Wertstoffhof, abgeben.



Die Adressen erhalten Sie von Ihrer Stadt- bzw. Kommunalverwaltung.

Alternativ können Sie kleine Elektroaltgeräte mit einer Kantenlänge bis zu 25 cm bei Händlern mit einer Verkaufsfläche für Elektro- und Elektronikgeräte von mind. 400 m² oder Lebensmittelhändlern mit einer Gesamtverkaufsfläche von mind. 800 m², die zumindest mehrmals im Jahr Elektro- und Elektronikgeräte anbieten, unentgeltlich zurückgeben.

Größere Altgeräte können beim Neukauf eines Geräts der gleichen Geräteart, das im Wesentlichen die gleichen Funktionen wie das neue Gerät erfüllt, bei einem entsprechenden Händler kostenfrei zurückgegeben werden. Bezüglich der Modalitäten der Rückgabe eines Altgeräts im Fall der Auslieferung des neuen Geräts, wenden Sie sich bitte an Ihren Händler.

Bitte Entnehmen Sie – sofern möglich – vor der Entsorgung des Produkts sämtliche Batterien und Akkus sowie alle Lampen, die zerstörungsfrei entnommen werden können.

Wir weisen darauf hin, dass Sie für die Löschung personenbezogener Daten auf dem zu entsorgenden Gerät selbst verantwortlich sind.

Kinder können Gefahren, die im Umgang mit Haushaltsgeräten liegen, oft nicht erkennen. Für die notwendige Aufsicht sorgen und Kinder nicht mit dem Gerät spielen lassen.

Altgeräte entsorgen (AT)

Das Symbol der durchgestrichenen Abfalltonne auf Rädern auf dem Produkt oder seiner Verpackung bedeutet, dass das Gerät nicht im Hausmüll entsorgt werden darf, sondern eine separate Entsorgung erfordert. Sie können das Altgerät kostenfrei bei einer geeigneten kommunalen Sammelstelle für Elektro- und Elektronikaltgeräte, z.B. einem Wertstoffhof, abgeben. Die Adressen erhalten Sie von Ihrer Stadt- bzw.



Kommunalverwaltung. Alternativ können Sie Elektroaltgeräte beim Kauf eines neuen Geräts der gleichen Art und mit derselben Funktion bei einem stationären Händler unentgeltlich zurückgeben. Bezüglich der Modalitäten der Rückgabe eines Altgeräts im Fall der Auslieferung des neuen Geräts, wenden Sie sich bitte an Ihren Händler.

Bitte Entnehmen Sie – sofern möglich – vor der Entsorgung des Produkts sämtliche Batterien und Akkus sowie alle Lampen, die zerstörungsfrei entnommen werden können.

Wir weisen darauf hin, dass Sie für die Löschung personenbezogener Daten auf dem zu entsorgenden Gerät selbst verantwortlich sind.

Das Gerät kann Stoffe enthalten, die bei falscher Entsorgung Umwelt und menschliche Gesundheit gefährden können. Das Materialrecycling hilft, Abfall zu reduzieren und Ressourcen zu schonen. Durch die getrennte Sammlung von Altgeräten und deren Recycling tragen Sie zur Vermeidung negativer Auswirkungen auf die Umwelt und die menschliche Gesundheit bei.

exQUISIT

GGV HANDELSGES. MBH & CO. KG
AUGUST-THYSSEN-STR. 8
D-41564 KAARST
GERMANY

EMW25-G-020_E1-0_2022-04

www.exquisit.de