

DRIVE N CARE

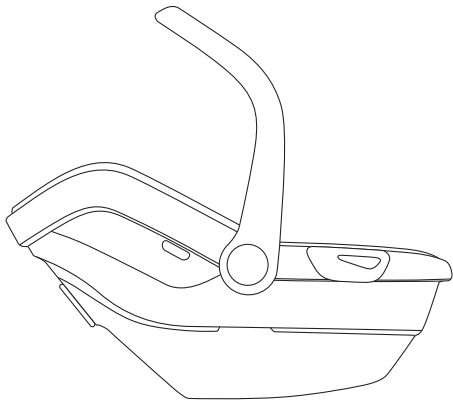

 **hauck**
est. 1923



ECE R129/03
UNIVERSAL BELTED



40-87CM
≤13KG



RU
BG
MK
UK
KA
RO
BS
TR
ES
LV
LT
HR
SR
EN
AR
FA
CN
TW

RU

ВАЖНО: ХРАНИТЬ ДЛЯ ИСПОЛЬЗОВАНИЯ В БУДУЩЕМ. ПРОСЬБА ВНИМАТЕЛЬНО ПРОЧИТАТЬ.

BG

ВАЖНО: ЗАПАЗЕТЕ ЗА БЪДЕЩИ СПРАВКИ. МОЛЯ ПРОЧЕТЕТЕ СТАРАТЕЛНО.

МК

ВАЖНО: ДА СЕ ЗАЧУВА ЗА ДА МОЖЕ ПОДОЦНА ДА СЕ ПРЕЛИСТА. ВЕ МОЛИМЕ ВНИМАТЕЛНО ДА ГО ПРОЧИТАТЕ.

UK

ВАЖЛИВО: ЗБЕРІГАТИ ДЛЯ ВИКОРИСТАННЯ В МАЙБУТНЬОМУ. ПРОХАННЯ УВАЖНО ПРОЧИТАТИ.

KA

მნიშვნელოვანია! ყურადღებით წაკითხეთ ინსტრუქცია და ხელახალი საჭიროებისთვის შეინახეთ.

RO

IMPORTANT: A SE PĂȘTRA PENTRU CONSULTARE ÎN VIITOR. VĂ RUGĂM SĂ CITIȚI CU ATENȚIE.

BS

VAŽNO: SAČUVAJTE DA BISTE SE KASNIJE MOGLI PODSJETITI. PAŽLJIVO PROČITAJTE.

TR

ÖNEMLİ: İLERİDE BAŞVURMAK İÇİN SAKLAYIN. LÜTFEN DİKKATLE OKUYUN.

- ET** **TÄHTIS:** HOIDKE HILISEMAKS KASUTAMISEKS ALLES. PALUN LUGEGE HOOLIKALT LÄBI.
- LV** **SVARĪGI:** SAGLABĀT INFORMĀCIJU, LAI TURPMĀK TAJĀ IESKATĪTOS. AICINĀM RŪPĪGI IZLASĪT.
- LT** **SVARBU!** SAUGOKITE, KAD GALĒTUMĒTE PASIŽIŪRĒTI IR VĒLIAU. ATIDŽIAI PERSKAITYKITE.
- HR** **VAŽNO:** SAČUVAJTE ZA BUDUĆU UPORABU. MOLIMO, PAŽLJIVO PROČITAJTE.
- SR** **VAŽNO:** SAČUVAJTE ZA KASNIJE ČITANJE. MOLIMO VAS PROČITAJTE PAŽLJIVO.

EN

IMPORTANT: INSTRUCTIONS FOR US
KEEP FOR FUTURE REFERENCE. PLEASE
READ CAREFULLY!

AR

هام: احتفظ الكتيب كمرجع للمستقبل. يرجى القراءة
بشكل دقيق!

FA

مهم: نگه داشتن منبع برای آینده. لطفا با دقت
بخوانید!

CN

注意: 请保存并详细阅读此说明书!

TW

注意: 請保存並詳細閱讀此說明書!

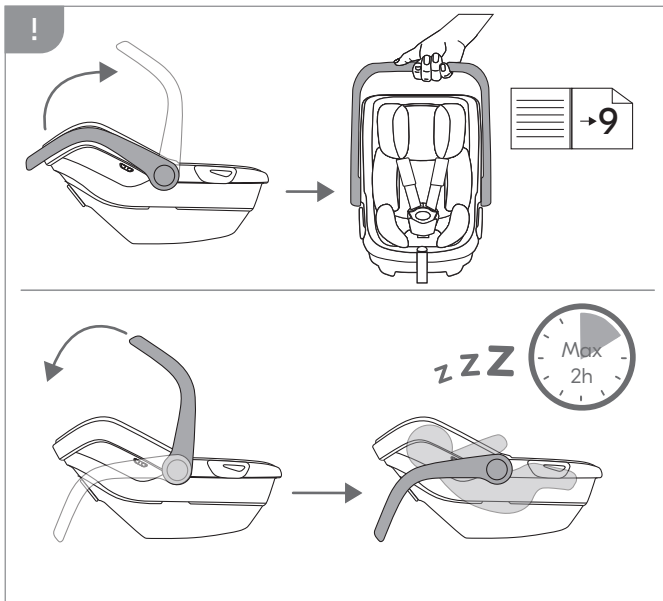

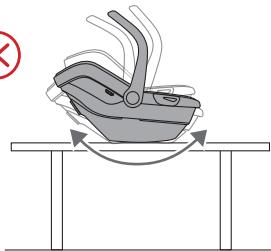
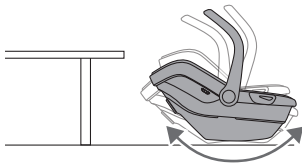
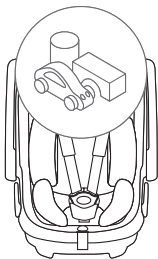

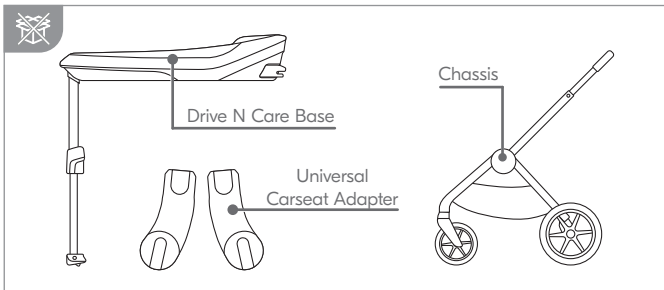
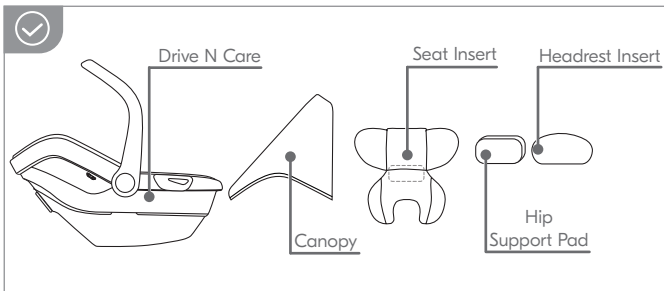

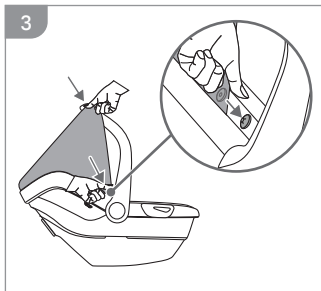
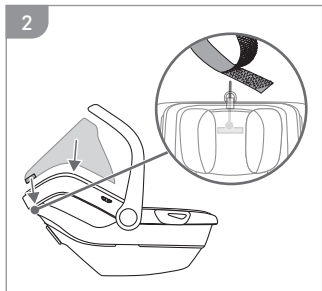
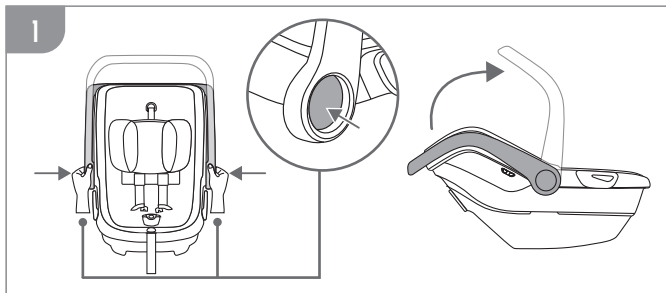



1



MIN 40CM

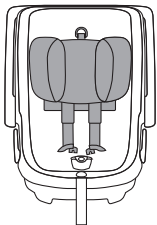

MAX 87CM

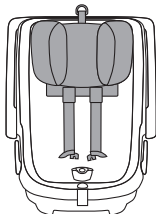

2

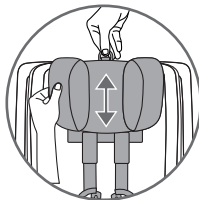
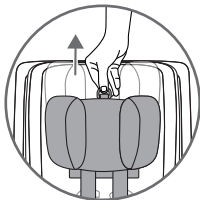
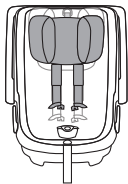

1

40-60cm

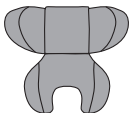
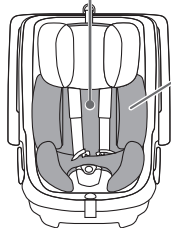

61-87cm

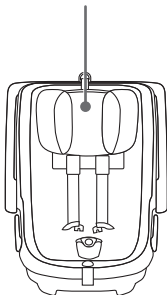



1

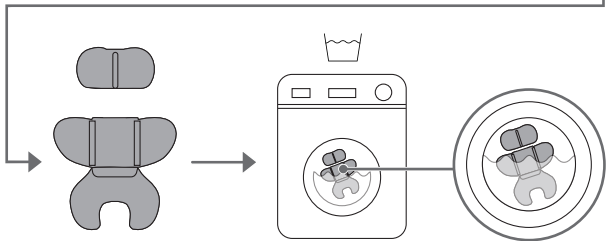
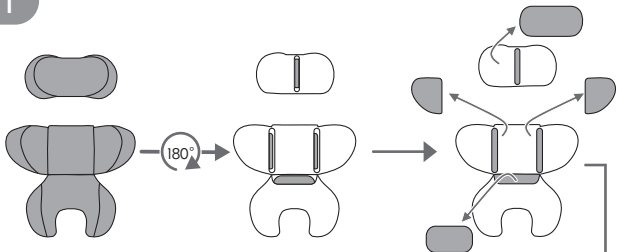



2

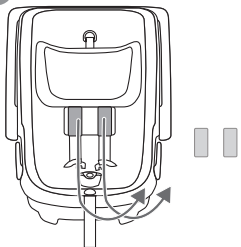

3

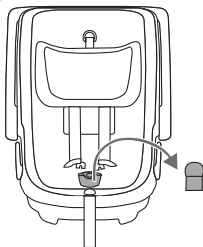

4

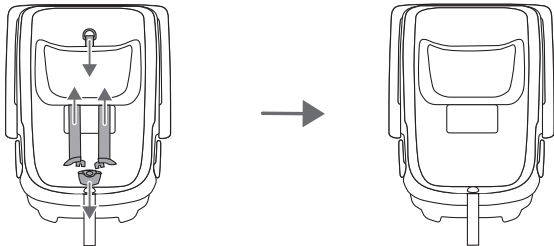

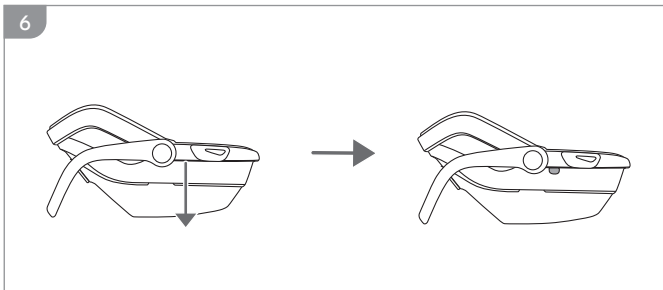
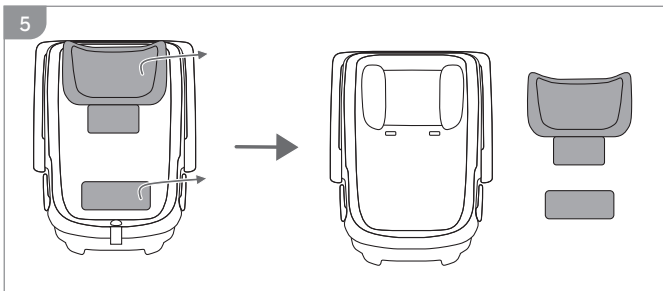

7

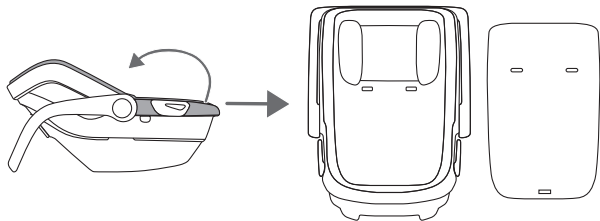

8

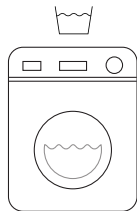
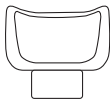
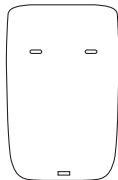



1

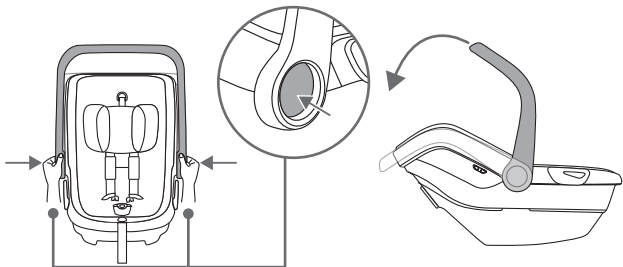

2

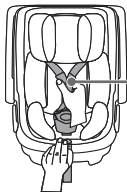
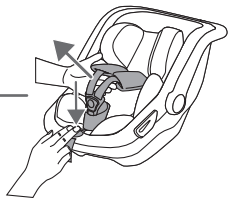
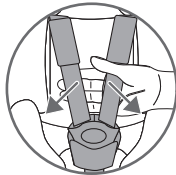
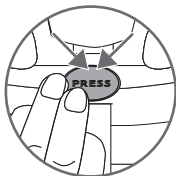
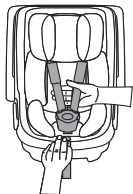



3

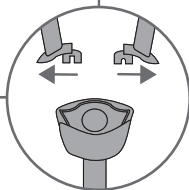
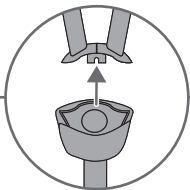
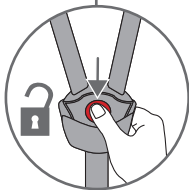
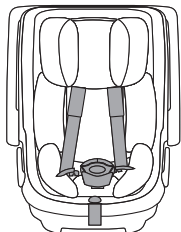
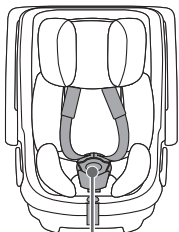

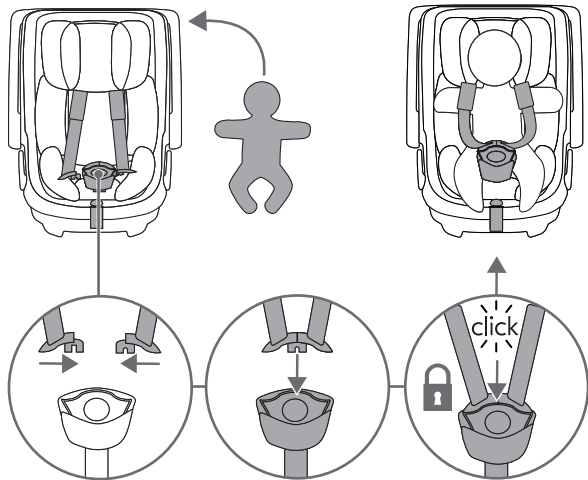



5

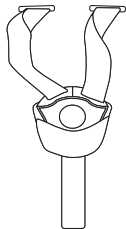
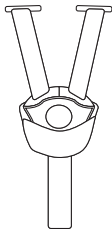
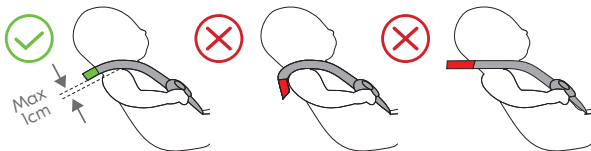

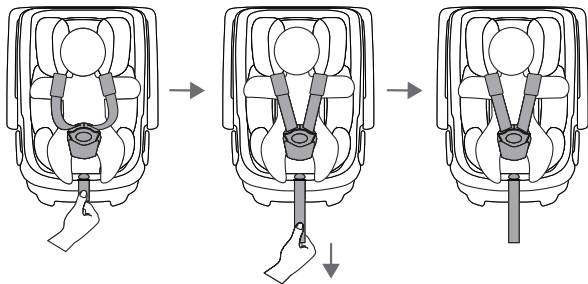



7

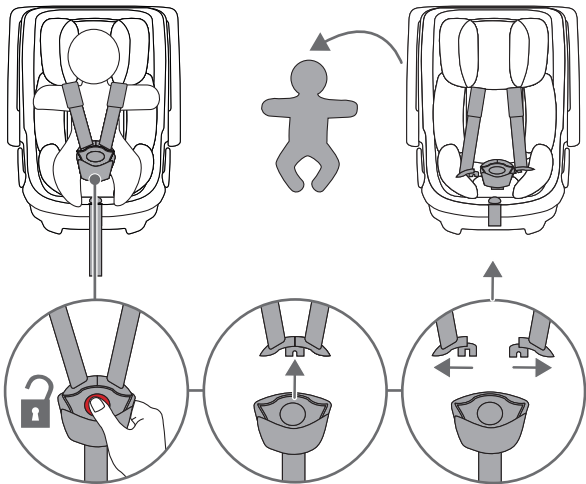

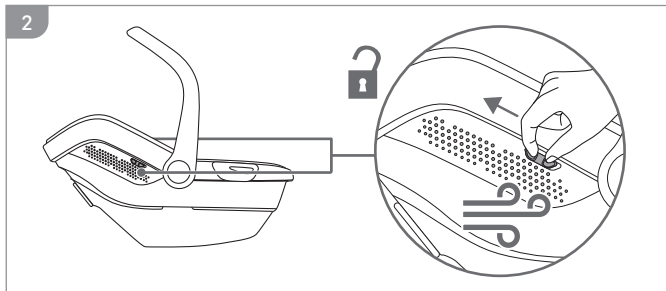
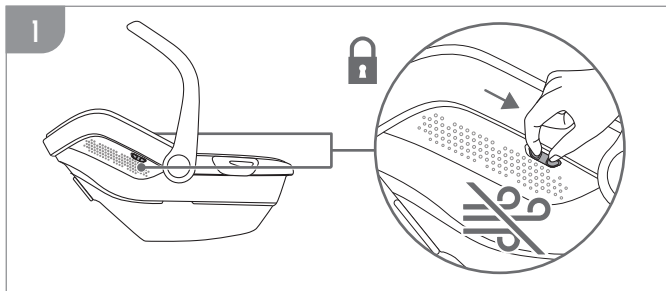



1

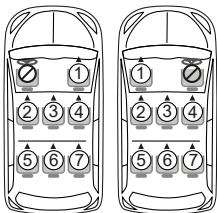
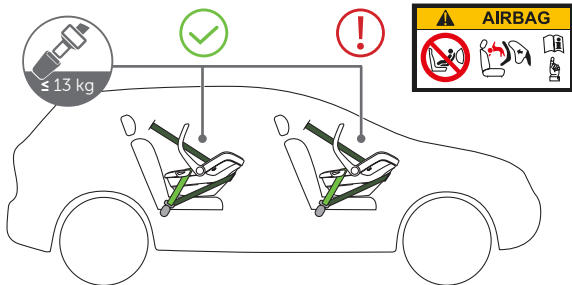

2

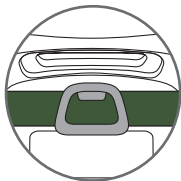
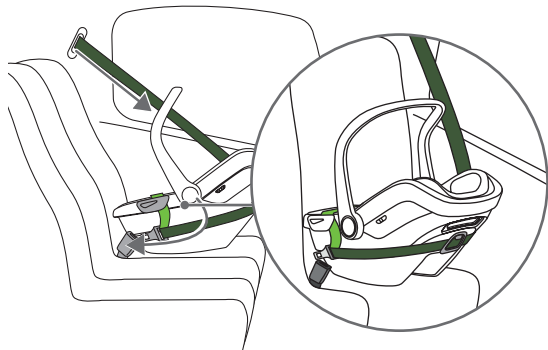



3

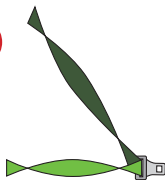
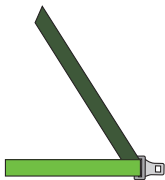
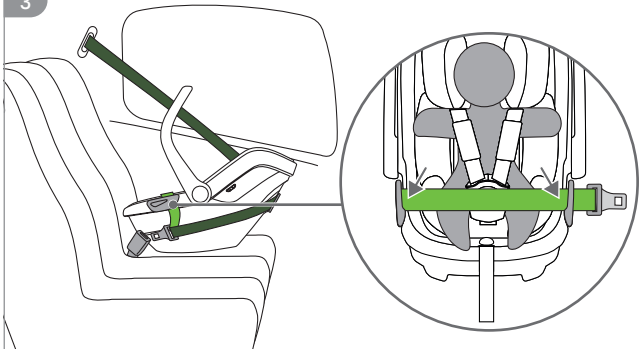

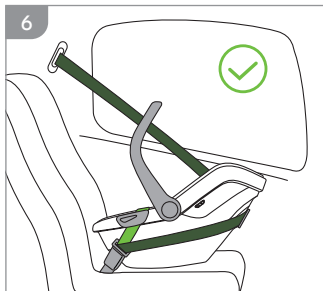
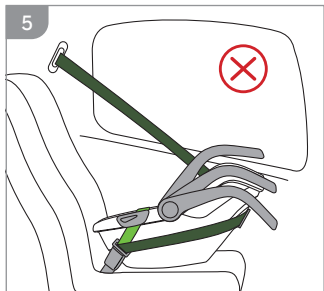
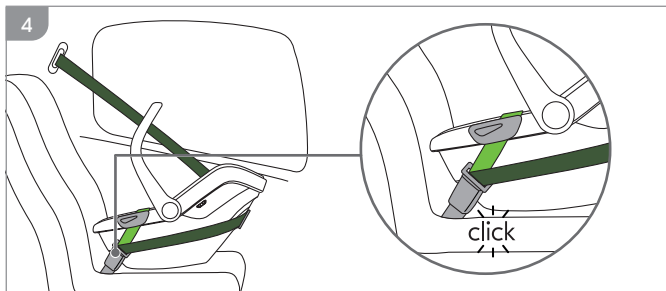



1



Instruction manual

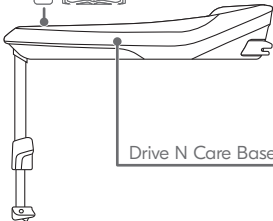

Drive N Care Base



2



0-18 MONTHS

40-87CM

3

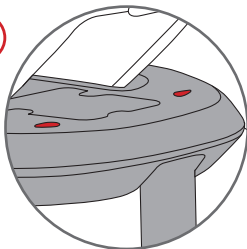
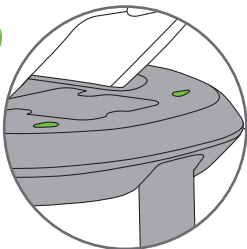



1

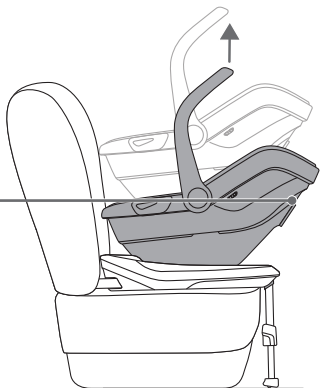
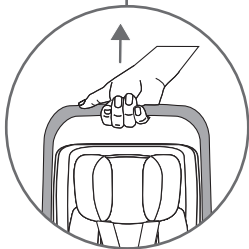
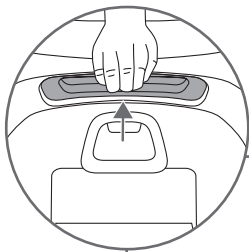

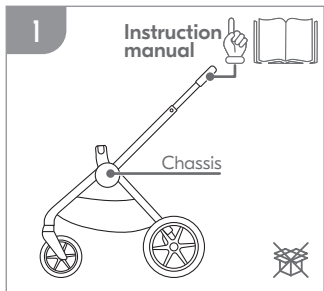



1

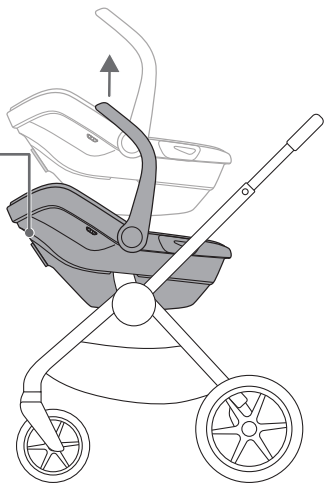
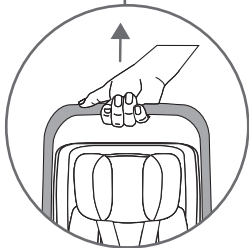
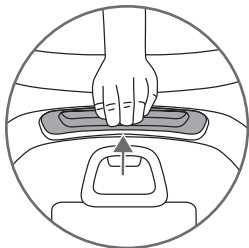

ПРЕДУПРЕЖДЕНИЕ ECE R129

- » Убедитесь, пожалуйста, перед покупкой в том, чтобы это удерживающее устройство для маленьких детей могло надлежащим образом закрепляться в Вашем транспортном средстве.
- » НИ ОДНО удерживающее устройство для маленьких детей не может обеспечить абсолютной защиты от получения травм в случае аварии. Тем не менее, правильное использование этого детского удерживающего устройства снижает риск получения серьезных или смертельных травм Вашего ребенка.
- » Для использования этого удерживающего устройства для маленьких детей с креплениями Isofix в соответствии с Правилами ECE R129 Ваш ребенок должен выполнять следующие предпосылки: рост ребенка 40- 87 см / вес ребенка ≤ 13 кг / возраст прибл. 18 месяцев или младше.
- » Для использования этого модуля автокресла для новорожденных с ремнем безопасности Ваш ребенок должен выполнять следующие предпосылки: вес ребенка ≤ 13 кг/возраст ребенка ≤ 18 месяцев.
- » Все ремни удерживающего устройства для маленьких детей должны быть крепко затянутыми и не должны быть скрученными.
- » Устанавливайте это удерживающее устройство для маленьких детей ТОЛЬКО с соблюдением приведенных в этом руководстве указаний; в противном случае Вы можете подвергнуть своего ребенка риску получения тяжелых вплоть до смертельных травм.
- » НИКОГДА не оставляйте своего ребенка без присмотра в этом детском удерживающем устройстве.
- » ЗАПРЕЩАЕТСЯ модифицировать это детское удерживающее устройство или использовать его в сочетании с отдельными компонентами от других производителей.
- » НЕ используйте это детское удерживающее устройство, если оно повреждено или если в нем отсутствуют какие-то детали.
- » НЕ одевайте своего ребенка в толстую одежду с набивкой, так как это может помешать правильно и безопасно пристегнуть его с помощью плечевых ремней и с помощью промежностного ремня между ногами.

- » ЗАПРЕЩАЕТСЯ оставлять это детское удерживающее устройство или другие предметы свободными или незафиксированными в своем автомобиле, так как при резких поворотах, внезапном торможении или во время аварий незакрепленное удерживающее устройство может бросаться / двигаться по салону и травмировать при этом пассажиров.
- » НЕ устанавливайте детское удерживающее устройство для использования против направления движения на переднем сиденье с активной фронтальной воздушной подушкой безопасности. Это может привести к серьезным или смертельным повреждениям.
- » Дополнительную информацию можно найти в руководстве по эксплуатации автомобиля.
- » НИКОГДА не пользуйтесь бывшим в употреблении детским удерживающим устройством или детским удерживающим устройством, о прошлом которого Вы ничего не знаете, поскольку в нем могут иметься структурные повреждения, которые могут поставить под угрозу безопасность Вашего ребенка.
- » НИКОГДА не используйте канаты или другие заменяющие средства для закрепления детского удерживающего устройства в транспортном средстве или для того, чтобы обезопасить ребенка в детском удерживающем устройстве.
- » НЕ используйте это детское удерживающее устройство без текстильных частей.
- » Текстильные части следует заменять только рекомендованными изготовителем текстильными частями. Текстильные части являются неотъемлемой частью объема гарантированной нагрузки детского удерживающего устройства.
- » Помещайте ТОЛЬКО рекомендуемые внутренние подушки в это детское удерживающее устройство.
- » Следите за тем, чтобы детское удерживающее устройство было закреплено так, чтобы ни одна из его частей не препятствовала скольжению передвигаемых сидений или открыванию и закрыванию дверей автомобиля.

- » НЕ пользуйтесь этим детским удерживающим устройством, если оно было вовлечено в несчастный случай, даже и в том случае, если это была незначительная авария. Немедленно замените его, поскольку из-за аварии в нем могут появиться невидимые структурные повреждения.
- » Удалите это детское удерживающее устройство и его основание из сиденья автомобиля, если они уже не будут использоваться.
- » По поводу обслуживания, ремонта и замены частей проконсультируйтесь у Вашего продавца.
- » Во избежание риска выпадения следует всегда обезопасить ребенка ремнем безопасности, если он сидит в детском удерживающем устройстве, даже и в том случае, если это удерживающее устройство не находится в автомобиле.
- » Перед ручной транспортировкой детского удерживающего устройства следует убедиться в том, чтобы ребенок был пристегнут ремнем безопасности и чтобы ручка была правильно зафиксирована в вертикальном положении.
- » Во избежание серьезных вплоть до смертельных травм НИКОГДА не ставьте детское удерживающее устройство с находящимся в нем ребенком на повышенную поверхность сиденья.
- » Части этого детского удерживающего устройства никогда не смазывать.
- » Всегда обезопасьте своего ребенка в детском удерживающем устройстве, даже и при коротких поездках, так как большинство несчастных случаев происходит именно при них.
- » НЕ пользуйтесь этим детским удерживающим устройством более 5 лет с момента покупки, так как со временем или из-за воздействия солнца его компоненты могут качественно ухудшаться и возможно, что в случае аварии их целенаправленная функция не будет соответствовать норме.
- » Просьба не подвергать это детское удерживающее устройство воздействию солнечных лучей, так как его поверхность может стать чрезмерно горячей для кожи Вашего ребенка. Всегда прикасайтесь к детскому удерживающему устройству с целью проверки нагрева перед тем, как помещать в него ребенка.
- » Регулярно проверяйте крепление Isofix на наличие загрязнений и при

- необходимости очищайте его. Из-за проникновения грязи, пыли, остатков пищи и т. д. надежность устройства может быть нарушена.
- » Не помещайте никаких предметов в области стойки в передней части основания.
 - » Правильная установка основания гарантируется только при использовании крепежных элементов Isofix.
 - » После размещения ребенка в этом детском удерживающем устройстве следует должным образом наложить ремни безопасности, а также необходимо обеспечить, чтобы промежностной ремень был наложен как можно ниже для обеспечения надежного удержания таза.
 - » Если Ваше детское сиденье повреждено из-за внешних факторов (например, из-за падения на пол с большой высоты и / или с высокой скоростью и т. д.), мы рекомендуем Вам больше не пользоваться продуктом и заменить его на новый из-за соображений безопасности. При этом могут возникнуть дефекты в структуре материала - например, очень тонкие микротрещины, которые не видны невооруженным глазом и которые могут оказать значительное влияние на защитный эффект детского сиденья в случае аварии. В случае неправильного использования продукта (см. описанные выше сценарии) мы, как производитель, не обязаны бесплатно заменять поврежденный продукт.
 - » В случае чрезвычайной ситуации или аварии особенно важно, чтобы Вашему ребенку была немедленно оказана первая помощь и чтобы он получил медицинское обслуживание.

ИНФОРМАЦИЯ О ПРОДУКТЕ

- » В соответствии с Правилами ECE R129 детское удерживающее устройство также является универсальным удерживающим устройством Isofix для маленьких детей, если обеспечение осуществляется с помощью креплений Isofix.
- » Это детское удерживающее устройство „i-Size“. В соответствии с Правилами ECE R129 оно допускается для использования в автомобилях, имеющих положения, совместимые с положением „i-Size“, как это указано изготовителем Вашего автомобиля в руководстве по эксплуатации Вашего автомобиля.

- » В случае сомнений просим обращаться к изготовителю или продавцу детского удерживающего устройства.
- » Это детское удерживающее устройство Isofix с положением „i-Size“ (размер для маленьких детей). Оно допускается для измененных серий в соответствии с Правилами ECE R129, хотя в настоящее время еще не все автомобильные производители обеспечивают совместимость с „i-Size“ в своих руководствах по эксплуатации. Это сиденье и это основание допускаются к использованию в автомобилях, имеющих совместимость с креплением Isofix. Просьба ознакомиться с Website автомобильного производителя или обратиться к своему продавцу.
- » Оно подходит для автомобилей, для которых допускаются положения в соответствии со спецификациями „i-Size“-Isofix (подробности смотри автомобильное руководство по эксплуатации), в зависимости от категории детского удерживающего устройства и средств крепления.

УХОД И ТЕХНИЧЕСКОЕ ОБСЛУЖИВАНИЕ

- » После удаления пенопласта из вставной части храните его в недоступном для детей месте.
- » Чехол сиденья и внутреннюю обивку стирать и сушить в соответствии с информацией на ярлыке. Не гладить утюгом мягкие изделия. Не отбеливать и не подвергать мягкие изделия химчистке.
- » Не чистите детское удерживающее устройство или его основание бензином или другими органическими растворителями. Этим детское удерживающее устройство может быть повреждено.
- » Не выкручивайте чехол сиденья и внутреннюю прокладку при высушивании. В противном случае в чехле сиденья и во внутренней прокладке могут образоваться складки.
- » Просьба вешать чехол сиденья и внутреннюю прокладку для высушивания в тени.
- » При неиспользовании просьба удалить детское удерживающее устройство и его основание из сидения автомобиля. Храните детское удерживающее устройство в прохладном, сухом и недоступном для детей месте.

ВНИМАНИЕ

- » Это универсальное детское удерживающее устройство с улучшенными ремнями безопасности. Оно одобрено в соответствии с Директивой ООН № 129 для использования главным образом в «универсальных местах для сидения», как указано производителями транспортных средств в руководстве по эксплуатации транспортного средства.
- » При возникновении сомнений обратитесь к производителю усовершенствованной детской удерживающей системы или продавцу.

ПРЕДУПРЕЖДЕНИЕ ECE R129

- » Уверете се моля преди покупката, че това детско столче за кола може да се фиксира съответно за целта във Вашия автомобил.
- » НИКОЕ детско столче за кола не може да гарантира цялостна защита срещу наранявания при злополука. Въпреки това една съобразно изискванията употреба на това детско столче за кола намалява опасността от сериозни или смъртоносни наранявания на Вашето дете.
- » При употребата на това детско столче за кола със система за закрепване Изофикс според нормата ECE R129 Вашето дете трябва да изпълнява следните условия: ръст на детето 40 – 87 см / тегло на детето ≤ 13 кг / около 18 месеца или по-малко.
- » При употребата на модула бебешка седалка с предпазен автомобилен колан Вашето дете трябва да отговаря на следните условия: тегло на детето ≤ 13 кг / възраст на детето ≤ 18 месеца.
- » Всички колани на детското столче за кола трябва да се затегнат добре и да не са усукани.
- » НЕ монтирайте това детско столче за кола без съблюдаване на указанията в това ръководство; в противен случай може да изложите Вашето дете на опасност от тежки до смъртоносни наранявания.
- » Не оставяйте Вашето дете НИКОГА да седи без наблюдение в това детско столче за кола.

- » НЕ видоизменяйте това детско столче за кола и не го използвайте в комбинация с части от други производители.
- » НЕ използвайте детското столче за кола, ако е повредено или липсват части.
- » НЕ обличайте дебело ватирани дрехи на Вашето дете, тъй като те могат да попречат Вашето дете да бъде правилно и сигурно закопчано с помощта на раменните колани и на колана между краката.
- » НЕ оставяйте това детско столче за кола или други артикули без да са фиксирани и неподсигурени във Вашия автомобил, тъй като едно незакрепено детско столче за кола може при остър завой, внезапно спиране или злополуки да се преметне и по този начин да нарани пътници.
- » НЕ монтирайте едно предназначено за поставяне обратно на посоката на движение детско столче за кола на една предна седалка с активен преден еърбег. Това може да доведе от тежки до смъртоносни наранявания. Допълнителни информации извлечете моля от наръчника на автомобила.
- » НИКОГА не използвайте едно детско столче за кола втора употреба или изобщо детско столче за кола, чието минало не познавате, тъй като може да притежава структурни повреди, които да застрашават сигурността на Вашето дете.
- » НИКОГА не използвайте въжета или други средства като заместител, за да закрепите детското столче за кола в автомобила или за да фиксирате дете в детското столче за кола.
- » НЕ използвайте детското столче за кола без текстилните части.
- » Текстилните части могат да се заменят само с препоръчани от производителя текстилни части. Текстилните части представляват една значителна съставка от обема на доставката на детското столче за кола.
- » Поставяйте САМО препоръчани вътрешни възглавници в това детско столче за кола.
- » Обърнете внимание на това, детското столче за кола да бъде така закрепено, че никоя от неговите части да не затруднява подвижните седалки или отварянето и затварянето на автомобилните врати.
- » НЕ използвайте това детско столче за кола повече, ако е било забъркано в злополука, дори ако злополуката е била лека. Заменете го веднага, тъй като поради злополуката може да има невидими структурни повреди.

- » Отстранете детското столче за кола и основата от автомобилната седалка, ако не се използват.
- » Поискайте консултация от търговеца при въпроси, засягащи техническото обслужване, ремонта и подмяната на части.
- » За да избегнете опасността от изпадане, фиксирайте Вашето дете винаги с предпазния колан, когато седи в детското столче за кола, дори и тогава, когато детското столче за кола не се намира в автомобила.
- » Преди да транспортирате детското столче за кола ръчно, уверете се, че детето е закопчано с предпазния колан и дръжката е фиксирана правилно във вертикална позиция.
- » За да предотвратите тежки или смъртоносни наранявания, НИКОГА не поставяйте детското столче за кола с дете в него на една повишена повърхност за сядане.
- » Частите на детското столче за кола никога не трябва да се смазват.
- » Фиксирайте винаги Вашето дете в детското столче за кола, дори и при кратки пътувания, защото при тези най-често се случват произшествия.
- » НЕ използвайте това детско столче за кола по-дълго от 5 години след датата на покупката, тъй като неговите части могат качествено да се влошат с течение на времето или чрез слънчевото облъчване и при злополука евентуално да не функционират по предназначението си.
- » Моля не подлагайте това детско столче за кола на слънчево облъчване, тъй като в противен случай може да стане прекалено горещо за кожата на Вашето дете. Докосвайте винаги детското столче за кола, преди да сложите Вашето дете да седне в него.
- » Проверявайте редовно системата за закрепване Изофикс за замърсявания и я почиствайте при нужда. Надежността на системата може да се намали чрез проникване на нечистотия, прах, остатъци от хранителни продукти и т.н.
- » Не поставяйте предмети в зоната на подпорния крак пред основата.
- » Един съобразно изискванията монтаж на основата се гарантира само чрез използването на системата за закрепване Изофикс.
- » След като поставите Вашето дете в детското столче за кола, трябва предпазните колани за Вашето дете да се поставят съобразно изискванията,

и също така трябва да се гарантира, че предпазния колан е на възможно най-ниската позиция, за да може тазът да се придържа сигурно.

- » Ако Вашето детско столче за кола има повреди въз основа на чужда намеса (напр. падане на земята от голяма височина и/или с висока скорост и т.н.), Ви препоръчваме да не използвате повече продукта и в интереса на сигурността да го замените с ново. Могат да възникнат дефекти в материалната структура – например фини едва забележими пукнатини-, които не са видими с просто око и въпреки това възпрепятстват значимо защитното действие на детското столче за кола в случай на злополука.
- » При неправилна употреба на продукта (вижте преди това описаните сценарии) ние като производител не сме задължени да заменим безплатно повредения продукт.
- » При спешен случай или злополука е особено важно незабавно да се окаже първа помощ на Вашето дете и да се погрижат за него по медицински начин.

ИНФОРМАЦИЯ ЗА ПРОДУКТА

- » Съответно на нормата ECE R129 детското столче за кола с основа е също така една универсална опорна система Изофикс за малки деца, ако се фиксира посредством системата за закрепване Изофикс.
- » Това е една детска опорна система с размер „i“. Допуска се според нормата ECE R129 за приложение в автомобилни позиции, съвместими с размер „i“, както е посочено от производителя на автомобила в наръчника на Вашия автомобил. Моля обърнете се в случай на съмнение към производителя или търговеца на детското столче за кола.
- » Това е опорна система Изофикс за малки деца с размер „i“ (размер за малки деца). Допусната е за серии за промяна според нормата ECE R129, но понастоящем не всички производители на автомобили споменават съвместимостта с размер „i“ в техните наръчници. Тази седалка и тази основа също така са допуснати за употреба в автомобили, съвместими със системата Изофикс. Моля вземете под внимание страницата в интернет на производителя на автомобила или попитайте Вашия търговец.
- » Подхожда в автомобили с допуснати позиции според предписанията на Изофикс за размер „i“ (погледнете детайлите в наръчника на автомобила),

според категорията на опорната система за малки деца и средствата за закрепване.

СЪХРАНЯВАНЕ И ПОДДРЪЖКА

- » След като снемете дунапреновата част, съхранявайте я на недостъпно за деца място.
- » Моля, измийте и подсушете покривалото на седалката и вътрешната подплата според етикета за пране. Не гладете меките изделия. Не избелвайте и не почиствайте меките изделия на химическо чистене.
- » Не почиствайте детското столче за кола или основата с бензин или други органични разтворители.
- » По този начин може да повредите детското столче за кола.
- » Не изтисквайте облицовката на седалката и вътрешната тапицерия.
- » В противен случай могат да останат гънки по облицовката на седалката и вътрешната тапицерия.
- » Моля закачете облицовката на седалката и вътрешната тапицерия за съхнене на сянка.
- » Моля отстранете детското столче за кола и основата от автомобилната седалка, ако не се използват. Съхранявайте детското столче за кола на хладно, сухо място извън обсега на деца.

ЗАБЕЛЕЖКА

- » Това е универсална, усъвършенствана система за обезопасяване на деца с колани. Тя е одобрена съгласно Правило № 129 на ООН, за използване предимно на „универсални места за сядане“, както е посочено от производителите на превозни средства в ръководството за потребителя на превозното средство.
- » Ако се съмнявате, консултирайте се или с производителя на подобрената система за обезопасяване на деца, или с търговеца.

ПРЕДУПРЕДУВАЊЕ ECE R129

- » Пред да го купите, осигурайте се дека овој систем за врзување на мали деца може соодветно да биде прицврстен во Вашето возило.

- » НИТУ ЕДЕН систем за врзување на мали деца не може да гарантира комплетна заштита од повреди при незгода. Правилното користење на системот за врзување на мали деца сепак ќе ја намали опасноста од сериозни и смртоносни повреди кај Вашето дете.
- » За употреба на овој систем за врзување на мали деца со системот за прицврстување Isofix согласно регулативата ECE R129, Вашето дете треба да ги исполнува следните услови: висина на детето 40 – 87 cm/тежина на детето ≤ 13 kg / возраст 18 месеци или помало.
- » За употреба на овој модул за врзување на бебиња со појас од возилото, Вашето дете мора да ги исполнува следните услови: тежина на детето ≤ 13 kg/возраст на детето ≤ 18 месеци.
- » Сите појаси од системот за врзување на мали деца мора да бидат цврсто затегнати и не смеат да бидат превиткани.
- » Системот за врзување на мали деца да НЕ се инсталира без да внимава на упатствата содржани во ова упатство за употреба; во спротивно ќе го изложите Вашето дете на опасност од тешки одн. смртоносни повреди.
- » НИКОГАШ не оставајте го Вашето дете да седи без надзор во овој систем за врзување на мали деца.
- » Системот за врзување на мали деца НЕ смеете да го модифицирате или да го користите во комбинација до поединечни делови од други производители.
- » НЕМОЈТЕ да го употребувате системот за врзување на мали деца, доколку истиот е оштетен или му недостигаат делови.
- » НЕМОЈТЕ да му облекувате на Вашето дете дебела фатирана облека, бидејќи истата може да спречи Вашето дете да биде правилно и сигурно врзано со помош на рамените појаси и меѓуножниот појас.
- » Системот за врзување на мали деца или некој друг артикл НЕ смеете да го оставите лабав или неосигуран во Вашето возило, бидејќи неприцврстениот системот за врзување на мали деца при евентуални остри кривини, неочекувано кочење или незгоди може да отскокне и при тоа да повреди некого од патниците.
- » Системот за врзување на мали деца, подесен спротивно од правецот на возење, НЕМОЈТЕ да го монтирате на предно седиште со активно предно воздушно пернице.

- » Тоа може да доведе до тешки одн. смртоносни повреди. Понатамошни информации ќе најдете во прирачникот за возилото.
- » НИКОГАШ немојте да користите половен систем за врзување на мали деца или систем за врзување на мали деца, чие што минато не Ви е познато, бидејќи истиот може да покаже структурни оштетувања, кои што можат да ја загрозат безбедноста на Вашето дете.
- » НИКОГАШ немојте да користите жици или други средства како замена, за да го прицврстите системот за врзување на мали деца во возилото или да го осигурате детето во системот за врзување на мали деца.
- » НЕМОЈТЕ да го користите системот за врзување на мали деца без деловите од текстил (тапацир на седиштето).
- » Деловите од текстил смеат да бидат заменети само со делови од текстил препорачани од производителот. Деловите од текстил се значаен дел од опсегот на ефикасноста на системот за врзување на мали деца.
- » Во овој систем за врзување на мали деца ставајте САМО препорачани внатрешни перничииња.
- » Внимавајте системот за врзување на мали деца да биде прицврстен на начин што ниту еден од неговите делови нема да ги попречува подвижните седишта или пак отварањето и затворањето на вратите од возилото.
- » НЕМОЈТЕ повеќе да го употребувате овој систем за врзување на мали деца, доколку истиот бил дел од незгода, па дури и ако станува збор за лесна незгода. Веднаш заменете го, бидејќи како последица на незгодата можно е да настанале невидливи структурни штети.
- » Тргнете ги системот за врзување на мали деца и неговата база (за детско седиште) од седиштето на возилото, ако повеќе не ги користите.
- » Во врска со одржувањето, поправката и замената на делови, обратете се до Вашиот дилер.
- » За да ја спречите опасноста од пад, обезбедувајте го Вашето дете постојано со сигурносен појас, кога тоа седи во системот за врзување на мали деца, па дури и тогаш, кога системот за врзување на мали деца не би требало да се наоѓа во возилото.

- » Пред системот за врзување на мали деца да биде транспортиран рачно, осигурајте се дали Вашето дете е врзано со сигурносен појас и дали рачката во вертикална позиција е правилно заклучена.
- » За да се избегнат тешки или смртоносни последици, системот за врзување на мали деца со детето во него НИКОГАШ не смеете да ги ставате на повисока седечка површина.
- » Деловите на овој систем за врзување на мали деца не смеат да се подмачкуваат.
- » Постојано обезбедувајте го детето во системот за врзување на мали деца, дури и при кратки возења, бидејќи при истите најчесто доаѓа до сообраќајни незгоди.
- » НЕМОЈТЕ да го употребувате системот за врзување на мали деца подолго од 5 години од датумот на набавката, бидејќи неговите составни делови со текот на времето или поради сончево зрачење квалитативно се оштетуваат и при незгода можеби нема да функционираат согласно нивната цел.
- » Немојте да го изложувате системот за врзување на мали деца на сончево зрачење, бидејќи во спротивно кожата на Вашето дете би можела премногу да се загрее. Постојано контролирајте го системот за врзување на мали деца, пред да го ставите Вашето дете во него.
- » Проверувајте редовно дали системот за прицврстување Isofix е чист и чистете го по потреба. Сигурноста на системот може да се поремети со навлегување на нечистотија, прашина, остатоци од храна и сл.
- » Немојте да поставувате предмети околу наслонот на Вашата базата.
- » Соодветна инсталација на базата се гарантира само со употреба на системот за прицврстување Isofix.
- » Откако ќе го седнете Вашето дете во системот за врзување на мали деца, мора соодветно да се постават сигурносните појаси за Вашето дете, и мора да се осигурате дека меѓуножниот појас е поставен што е можно подлабоко, за цврсто да ја држи карлицата.
- » Доколку кај Вашето детско седиште биде предизвикана штета врз база на надворешно влијание (на пр. пад на земја од голема височина и/или со голема брзина итн.), Ви препорачуваме повеќе да не го користите производот и од безбедносни причини да го замените со друг. Може

да настанат дефекти во структурата на материјалот – на пример ситни пукнатини, кои што не се видливи со голо око, но кои сепак може поприлично да го пореметат заштитното дејство на детското седиште во случај на незгода. При несоодветно користење на производот (види ги претходно наведените сценарија), ние како производители не сме обврзани бесплатно да го замениме оштетениот производ.

- » При итен случај или незгода од голема важност е на Вашето дете веднаш да му биде пружена прва помош и соодветно медицински да се третира.

ИНФОРМАЦИЈА ЗА ПРОИЗВОДОТ

- » Согласно регулативата ECE R129, системот за врзување на мали деца со база претставува истовремено и универзален систем за врзување Isofix за мали деца, кога е прицврстен со помош на систем за прицврстување Isofix.
- » Ова е систем за врзување на деца во „i-величина“. Согласно ECE регулативата R129 истиот е наменет за користење во „i-величина“- компатибилни позиции на возилото, како што е наведено од страна на производителот во прирачникот за Вашето возило. Во случај на недоумици, Ве молиме да се обратите до производителот или до дилерот на системот за врзување на мали деца.
- » Ова е систем за врзување Isofix за мали деца во „i-величина“ (величина за мали деца). Наменет е за серијата измени на регулативата ECE R129, при што моментално не сите производители на возила во своите прирачници наведуваат „i-величина“-компатибилност.
- » Ова седиште и неговата база може да се употребуваат во Isofix компатибилни возила. Ве молиме да се информирате на веб-страницата на производителот на возилото или да го прашате Вашиот дилер.
- » Седиштето е соодветно за возила со дозволени позиции согласно „i-величина“-Isofix-норми (деталите ќе ги најдете во прирачникот), во зависност од категоријата на системот за врзување на мали деца и од средствата за прицврстување.

НЕГА И ОДРЖУВАЊЕ

- » Откако ќе го употребите делот од пенест материјал, извадете го и ставете на место надвор од дофат на деца.

- » Ве молиме измијте ја и исушете ја покривката на седиштето и внатрешната облога според етикетата за миеење. Не ги пеглајте меките производи. Не ги белејте и не ги чистете меките производи на суво.
- » Системот за врзување на мали деца или неговата база не смеат да се чистат со бензин или со други органски средства за растворање. Системот за врзување на мали деца притоа може да биде оштетен.
- » Обвивката на седиштето и внатрешниот тапаџир не смеат да се цедат пред да се стават да се сушат. Во спротивно, на обвивката на седиштето и внатрешниот тапаџир може да останат фалти.
- » Ве молиме обвивката на седиштето и внатрешниот тапаџир да ги ставите ги да се сушат во сенка.
- » Ве молиме тргнете ги системот за врзување на мали деца и неговата база од седиштето на возилото, ако не ги употребувате. Системот за врзување на мали деца чувајте го на ладно, суво место вон дофат на деца.

ЗАБЕЛЕШКА

- » Ова е универзален зајакнат систем за врзување деца со појас. Тој е одобрен според Регулативата на ОН бр.129, за употреба
- » првенствено во „Универзални позиции за седење“ како што е наведено од производителите на возила во упатството за употреба
- » на возилото.
- » Доколку се двоумите, консултирајте се или со производителот на Подобрениот систем за врзување деца или со продавачот.

ПОПЕРЕДЖЕННЯ ЕСЕ R129

- » Переконајтеся, будь ласка, перед поупкою в тому, щоб цей утримувальний пристрій для маленьких дітей міг належним чином закріплюватися у Вашому транспортному засобі.
- » ЖОДНИЙ утримувальний пристрій для маленьких дітей не може забезпечити абсолютного захисту від одержання травм у випадку аварії. Проте ж, правильне використання цього дитячого утримувального пристрою знижує ризик отримання серйозних або смертельних травм Вашої дитини.
- » Для використання цього утримувального пристрою для маленьких дітей

з кріпленням Isofix відповідно до Правил ECE R129 Ваша дитина повинна виконувати наступні передумови: ріст дитини 40- 87 см / вага дитини \leq 13 кг / вік прибр. 18 місяців або молодше.

- » Для використання цього модуля автокрісла для новонароджених з ременем безпеки Ваша дитина повинна виконувати наступні передумови: вага дитини \leq 13 кг / вік дитини \leq 18 місяців.
- » Всі ремені утримувального пристрою для маленьких дітей повинні бути міцно затягнутими і не повинні бути скрученими.
- » Встановлюйте цей утримувальний пристрій для маленьких дітей ТІЛЬКИ з дотриманням зазначених в цьому керівництві вказівок; в іншому випадку Ви можете піддати свою дитину ризику отримання важких аж до смертельних травм.
- » НІКОЛИ не залишайте свою дитину без нагляду в цьому дитячому утримувальному пристрої.
- » ЗАБОРОНЯЄТЬСЯ модифікувати цей дитячий утримувальний пристрій або використовувати його в поєднанні з окремими компонентами від інших виробників.
- » НЕ використовуйте цей дитячий утримувальний пристрій, якщо він пошкоджений або якщо в ньому відсутні якісь деталі.
- » НЕ одягайте свою дитину в товстий одяг з набиванням, так як це може перешкодити правильно і безпечно пристебнути її за допомогою плечових ременів і за допомогою ременя, що знаходиться в області промежини між ногами.
- » ЗАБОРОНЯЄТЬСЯ залишати цей дитячий утримувальний пристрій або інші предмети вільними або незафіксованими в своєму автомобілі, так як при різких поворотах, раптовому гальмуванні або під час аварій незакріплені утримувальні пристрої може кидатися / рухатися по салону і травмувати при цьому пасажирів.
- » НЕ встановлюйте дитячий утримувальний пристрій для використання проти напрямку руху на передньому сидінні з активною фронтальною повітряною подушкою. Це може привести до серйозних або смертельних пошкоджень. Додаткову інформацію можна знайти в керівництві по експлуатації автомобіля.

- » НІКОЛИ не користуйтеся дитячим утримувальним пристроєм, якщо він був уже в використанні, або дитячим утримувальним пристроєм, про минуле якого Ви нічого не знаєте, оскільки в ньому можуть бути структурні пошкодження, які можуть поставити під загрозу безпеку Вашої дитини.
- » НІКОЛИ не використовуйте канати або інші замінники для кріплення дитячого утримувального пристрою в транспортному засобі або для того, щоб забезпечити дитину в дитячому утримувальному пристрої.
- » НЕ використовуйте цей дитячий утримувальний пристрій без текстильних частин.
- » Текстильні частини потрібно замінити тільки рекомендованими виробником текстильними частинами. Текстильні частини є невід'ємною частиною обсягу гарантованого навантаження дитячого утримувального пристрою.
- » Кладіть ТІЛЬКИ рекомендовані внутрішні подушки в цей дитячий утримувальний пристрій.
- » Слідкуйте за тим, щоб дитячий утримувальний пристрій був закріплений так, щоб жодна з його частин не перешкоджала ковзанню пересувних сидінь або відкриванню і закриванню дверей автомобіля.
- » НЕ користуйтеся цим дитячим утримувальним пристроєм, якщо він був залучений в нещасний випадок, навіть і в тому випадку, якщо це була незначна аварія. негайно замініть його, оскільки через аварію в ньому можуть виникнути невидимі структурні пошкодження.
- » Зніміть цей дитячий утримувальний пристрій і його основу з сидіння автомобіля, якщо вони вже не будуть використовуватися.
- » З приводу обслуговування, ремонту та заміни частин проконсультуйтеся у Вашого продавця.
- » Щоб уникнути ризику випадання, слід завжди забезпечувати дитину ременем безпеки, якщо вона сидить в дитячому утримувальному пристрої, навіть і в тому випадку, якщо цей утримувальний пристрій не знаходиться в автомобілі.
- » Перед ручним транспортуванням дитячого утримувального пристрою слід переконатися в тому, щоб дитина була пристебнута ременем безпеки і щоб рукоятка була правильно зафіксована у вертикальному положенні.
- » Щоб уникнути серйозних аж до смертельних травм, НІКОЛИ не ставте

дитячий утримувальний пристрій з перебуваючою в ньому дитиною на підвищену поверхню сидіння.

- » Частина цього дитячого утримувального пристрою ніколи не змащувати.
- » Завжди забезпечуйте свою дитину в дитячому утримувального пристрої, навіть і при коротких поїздках, оскільки більшість нещасних випадків відбувається саме при них.
- » НЕ користуйтеся цим дитячим утримувальним пристроєм більше 5 років з моменту покупки, так як з часом або через вплив сонця якість його компонентів може погіршуватися і можливо, що в разі аварії їх цілеспрямована функція не буде відповідати нормі.
- » Прохання не піддавати цей дитячий утримувальний пристрій впливу сонячних променів, оскільки його поверхня може стати надмірно гарячою для шкіри Вашої дитини. Завжди торкайтеся дитячого утримувального пристрою з метою перевірки температури нагрівання перед тим, як класти в нього дитину.
- » Регулярно перевіряйте кріплення Isofix на наявність забруднень і при необхідності очищайте його. Через проникнення бруду, пилу, залишків їжі і т. д. надійність пристрою може бути порушена.
- » Не розміщуйте жодних предметів в області стійки в передній частині основи.
- » Правильна установка основи гарантується тільки при використанні кріпильних елементів Isofix.
- » Після розміщення дитини в цьому дитячому утримувальному пристрої слід належним чином накласти ремені безпеки, а також необхідно забезпечити, щоб ремінь, котрий знаходиться в області промежини, був накладений якнайнижче для забезпечення надійного утримання таза.
- » Якщо Ваше дитяче сидіння пошкоджено під впливом зовнішніх факторів (наприклад, через падіння на підлогу з великої висоти і / або з високою швидкістю і т. д.), ми рекомендуємо Вам більше не користуватися продуктом і замінити його на новий з міркувань безпеки. При цьому можуть виникнути дефекти в структурі матеріалу- наприклад, дуже тонкі мікротріщини, які не видно неозброєним оком і які можуть мати значний вплив на захисний ефект дитячого сидіння у випадку аварії. У разі неправильного використання

продукту (див. згадані вище сценарії) ми, як виробник, не зобов'язані безкоштовно замінювати пошкоджений продукт.

- » У випадку надзвичайної ситуації або аварії особливо важливо, щоб Вашій дитині було негайно надано першу допомогу і щоб вона отримала медичне обслуговування.

ІНФОРМАЦІЯ ПРО ПРОДУКТ

- » Відповідно до Правил ECE R129 дитячий утримувальний пристрій також є універсальним утримувальним пристроєм Isofix для маленьких дітей, якщо забезпечення відбувається за допомогою кріплень Isofix.
- » Це дитячий утримувальний пристрій "i-Size". У відповідності до Правил ECE R129 він допускається для використання в автомобілях, що мають положення, сумісні з положенням "i-Size" -, як це вказано виробником Вашого автомобіля в інструкції з експлуатації Вашого автомобіля.
- » У разі сумнівів просимо звертатися до виробника або продавця дитячого утримувального пристрою.
- » Це дитячий утримувальний пристрій Isofix з положенням "i-Size" (розмір для маленьких дітей). Він допускається для змінених серій відповідно до Правил ECE R129, хоча в даний час ще не всі автомобільні виробники забезпечують сумісність з "i-Size" в своїх інструкціях з експлуатації. Це сидіння і ця основа допускаються до використання в автомобілях, що мають сумісність з кріпленням Isofix.
- » Прохання ознайомитися з Website автомобільного виробника або звернутися до свого продавця.
- » Він підходить для автомобілів, для яких допускаються положення у відповідності зі специфікаціями "i-Size"-Isofix (подробиці дивись автомобільне керівництво з експлуатації), в залежності від категорії дитячого утримувального пристрою і засобів кріплення.

ДОГЛЯД ТА ТЕХНІЧНЕ ОБСЛУГОВУВАННЯ

- » Після видалення пінопласту з вставної частини зберігайте його в недоступному для дітей місці.
- » Чохол сидіння та внутрішню оббивку прати та сушити відповідно до інформації на ярлику. Не прасувати м'які вироби. Не відбілювати та не піддавати м'які вироби хімічності.

- » Не чистіть дитячий утримувальний пристрій або його основу бензином або іншими органічними розчинниками. Цим дитячий утримувальний пристрій може бути пошкоджений.
- » Не викручуйте чохол сидіння і внутрішню прокладку при висушуванні. В іншому випадку в чохлі сидіння і у внутрішній прокладці можуть утворитися складки.
- » Прохання вішати чохол сидіння і внутрішню прокладку для висушування в тіні.
- » При невикористанні прохання видалити дитячий утримувальний пристрій і його основу з сидіння автомобіля. Зберігайте дитячий утримувальний пристрій в прохолодному, сухому і недоступному для дітей місці.

УВАГА

- » Це універсальний дитячий утримуючий пристрій з покращеними ременями безпеки. Її схвалено відповідно до Директиви ООН № 129 для використання головним чином в «універсальних місцях для сидіння», як зазначено виробниками транспортних засобів у посібнику з експлуатації транспортного засобу.
- » У разі виникнення сумнівів звертайтеся до виробника удосконаленої дитячої утримуючої системи або продавця.

გაფრთხილება : ECE R 129

- » მანქანაში ჩასასმელი ბავშვის უსაფრთხოების სისტემის შექმნამდე, გადაამოწმეთ შესაძლებელია თუ არა ბავშვის ჩასაჯდომი სკამის თქვენს ავტომანქანაში სათანადოდ დამონტაჟება.
- » მანქანაში ჩასასმელი ბავშვის უსაფრთხოების სისტემა, ავარიული შემთხვევის დროს არ იძლევა ბავშვის დაზიანებისგან სრული დაცვის გარანტიას. თუმცა, ბავშვის ჩასასმელი უსაფრთხოების სისტემის სათანადოდ გამოყენება, შეამცირებს თქვენი შვილის სერიოზულ დაზიანების ან მის სასიცოცხლო საფრთხეს.
- » isofix-ით დასამაგრებელი, ბავშვის ჩასასმელი უსაფრთხოების სისტემის ECE R 129 ნორმის შესაბამისად გამოყენების შემთხვევაში, ბავშვი უნდა

- აკმაყოფილებდეს შემდეგ მონაცემებს: ბავშვის სიგრძე მინიმუმ 40 სმ. და მაქსიმუმ 87 სმ -ს არ უნდა აღემატებოდეს, წონა 13 კგ-მს, წლოვანება-18 თვეს.
- » ბავშვის ჩასასმელი კალათის ავტომანქანის ღვედით დამაგრების შემთხვევაში, ბავშვი უნდა იწონიდეს 13 კგ-მდე და უნდა იყოს 18 თვემდე ასაკის.
 - » ბავშვის ჩასასმელი უსაფრთხოების სისტემის ყველა ღვედი სწორ პოზიციაში უნდა იყოს დამაგრებული და გადატრიალების საშუალება არ უნდა ჰქონდეს.
 - » არ გამოიყენოთ და არ დაამონტაჟოთ ბავშვის ჩასასმელი უსაფრთხოების სისტემა ინსტრუქციის გარეშე, წინააღმდეგ შემთხვევაში შესაძლებელია თქვენი შვილი სასიცოცხლო საფრთხის წინაშე აღმოჩნდეს.
 - » უყურადღებოდ არ დატოვოთ ბავშვი, პატარა ბავშვის ჩასასმელ უსაფრთხოების სისტემაში.
 - » ნუ ეცდებით ბავშვის ჩასასმელი უსაფრთხოების სისტემის გადაკეთებას და ნუ გამოიყენებთ სხვა მწარმოებლის მიერ დამზადებულ დეტალებს.
 - » ნუ გამოიყენებთ ბავშვის ჩასასმელი უსაფრთხოების სისტემას თუ ის დაზიანებულია ან დეტალები აკლია.
 - » ნუ ჩააცმევთ ბავშვს სქელ ტანსაცმელს, რადგანაც ამან შეიძლება ხელი შეუშალოს თქვენი შვილის მხრებზე და ფეხებზე წესისამებრ ღვედის შეკვრას.
 - » ნუ დატოვებთ ბავშვის ჩასასმელ უსაფრთხოების სისტემას მანქანაში ჩუმაგრებლად, ვინაიდან ძლიერ მოსახვევებში, უცაბედი დამუხრუჭებისას ან ავარიული შემთხვევის დროს, შესაძლოა მანქანაში მჯდომ სხვა პირებს მოხვდეს და დაზიანოს.
 - » ნუ დატოვებთ მანქანაში ბავშვის ჩასასმელი უსაფრთხოების სისტემას თუ მას ხმარებაში არ იყენებთ. არ დატოვოთ უყურადღებოდ თქვენი ბავშვი ჩასაჯდომ უსაფრთხოების სისტემაში.
 - » როცა ბავშვის ჩასასმელი უსაფრთხოების სისტემა, ავტომანქანის მოძრაობის საპირისპირო მიმართულებით მძღოლის გვერდით სავარძელშია განთავსებული, მაშინ ავარიული შემთხვევისას დამცავი ბალიშები გააქტივირებული არ უნდა იქნეს. ვინაიდან არსებობს მძიმედ დამავეების და სიცოცხლის საფრთხის საშიშროება. დაწვრილებითი

- ინფორმაციისთვის გაეცანით ავტომობილის ინსტრუქციას.
- » არ გამოიყენოთ მეორადი ბავშვის ჩასასმელი უსაფრთხოების სისტემა, რადგანაც შესაძლებელია მას სტრუქტურული ხარვეზი ჰქონდეს, რაც თქვენს შვილს საფრთხეს შეუქმნის.
 - » პატარა ბავშვის ჩასასმელი უსაფრთხოების სისტემის მანქანაში ჩასამაგრებლად არ გამოუყენოთ თოკი ან სხვა რამე ნივთი.
 - » ნუ გამოიყენებთ ბავშვის ჩასასმელ უსაფრთხოების სისტემას მომყოლი ბალიშიანი ჩასაფენის გარეშე.
 - » ბავშვის ჩასასმელი უსაფრთხოების სისტემის მომყოლი ბალიშიანი ჩასაფენი მხოლოდ მწარმოებლის მიერ რეკომენდირებულით უნდა ჩანაცვლდეს.
 - » გამოიყენეთ მხოლოდ რეკომენდირებული ქსოვილის ბალიშიანი ჩასაფენი ბავშვის ჩასასმელისთვის.
 - » ბავშვის ჩასასმელი უსაფრთხოების სისტემა დაამონტაჟეთ ისე, რომ ხელი არ შეეშალოს სავარძლის გადაადგილებას, არ შეფერხდეს ავტომანქანის კარების გაღება და დაკეტვა.
 - » ავარიული შემთხვევის შემდეგ ნუ გამოიყენებთ ბავშვის ჩასასმელ უსაფრთხოების სისტემას, არამედ ჩაანაცვლეთ ის ახლით, რადგან ავარიული შემთხვევის შემდეგ შესაძლოა მას შეუმჩნეველი სტრუქტურული დაზიანება ჰქონდეს.
 - » თუ ბავშვის ჩასასმელ უსაფრთხოების სისტემას და ჩასაჯდომის დასამაგრებელ ბაზას რეგულარულად არ იყენებთ ნუ დატოვებთ მანქანაში.
 - » კითხვებით- მოვლის, შეკეთების და ნაწილების გამოცვლის თაობაზე მიმართეთ დილერს.
 - » ბავშვის ჩასასმელი უსაფრთხოების სისტემის დასადგმელ ბაზაზე ნუ განათავსებთ ნივთებს.
 - » გადმოვარდნის საფრთხის თავიდან ასაცილებლად, ჩააკარით ბავშვი კალათაში უსაფრთხოების ღვედით, მაშინაც კი, როცა ბავშვის ჩასასმელი უსაფრთხოების სისტემა მანქანის გარეთ იმყოფება.
 - » სანამ ბავშვის ჩასასმელ უსაფრთხოების კალათას ხელში აიყვანთ, გადაამოწმეთ, არის თუ არა ბავშვი უსაფრთხოების ღვედით ჩაკრული და ხელისმოსაკიდი ვერტიკალურ პოზიციაში დაფიქსირებული.

- » მძიმედ დაშავების და საფრთხის თავიდან ასარიდებლად, ნუ შემოდგამთ ბავშვის ჩასასმელ კალათას ამალღებულ სავარძელზე, თუ მასში ბავშვია განთავსებული.
- » ბავშვის ჩასასმელ უსაფრთხოების სისტემის ნაწილებზე არ შეიძლება გასაპოხნი ზეთის გამოყენება.
- » ბავშვის ჩასასმელი უსაფრთხოების სისტემაში ჩააკარით ბავშვი მანქანით მოკლე მანძილზე გადაადგილების დროსაც, ვინაიდან ხშირია ავარიული შემთხვევები.
- » ნუ გამოიყენებთ ბავშვის ჩასასმელ უსაფრთხოების სისტემას ყიდვიდან 5 წელზე მეტ ხანს. ვინაიდან გარკვეული დროის მანძილზე, მზის სხივების ზემოქმედების შემდეგ, პროდუქტის კვალიტეტი ფუჭდება და იმ ფუნქციას ვერ ასრულებს, რაც ავარიულ შემთხვევაში უსაფრთხოების დასაცავად აუცილებელია.
- » ნუ დადებთ ბავშვის ჩასასმელ უსაფრთხოების სისტემას მზეზე. შეეხეთ ხელით ჩასასმელს, სანამ ბავშვს მოათავსებთ შიგნით, რადგან გახურებული ჩასაჯდომი საზიანოა ბავშვის კანისთვის.
- » რეგულარულად შეამოწმეთ და დაიცავით ჭუჭყისაგან და მტვრისაგან isofix-ით -დასამაგრებელი. სისტემის გამართულობაზე შეიძლება ზეგავლენა იქონიოს როგორც ჭუჭყის, მტვრის ასევე საკვების ნარჩენების შემცველობამ. ბავშვის ჩასასმელი უსაფრთხოების სისტემის დასადგმელი ბაზის სათანადო ინსტალაცია დაშვებულია isofix-ის გამოყენებით.
- » ბავშვს ჩასასმელ სისტემაში მოთავსების შემდეგ, ისე უნდა შეუკრათ ღვედი, რომ ბავშვის მენჯი სათანადოდ დაცულ იქნას.
- » თუ ბავშვის ჩასასმელს დაზიანება ეტყობა, (მაგ: სიმალიდან გადმოვარდნის გამო), მაშინ გირჩევთ არ გამოიყენოთ პროდუქტი და ჩაანაცვლოთ ახლით. რადგანაც შეიძლება ხარვეზები გაუჩნდეს პროდუქტს, რომელსაც ერთი შეხედვით ვერ ვამჩნევთ, მაგრამ ავარიულ შემთხვევაში უსაფრთხოების დაცვისთვის დიდ როლს თამაშობს. პროდუქტის მწარმოებელი არ იღებს პასუხისმგებლობას, პროდუქტის არასათანადოდ გამოყენების შედეგად გამოწვეულ დაზიანებებზე. ის არ თვლის თავს მოვალედ, დაზიანებული პროდუქტი უფასოდ ახალით ჩაანაცვლოს.

- » საგანგებო ან უბედური შემთხვევის დროს, მნიშვნელოვანია თქვენმა ბავშვმა მიიღოს პირველადი სასწრაფო სამედიცინო დახმარება.

ინფორმაცია პროლექციაზე

- » ECE R 129 ნორმის შესაბამისად ბავშვის ჩასაჯდომი სისტემა და დასადგამი ბაზა განეკუთვნებიან isofix-იან ბავშვის ჩასასმელ უსაფრთხოების სისტემას.
- » ეს პროლექტი განეკუთვნება i-Size ბავშვის ჩასასმელი უსაფრთხოების სისტემას, რომელოც ECE R 129 ნორმის შესაბამისად i-Size მოწყობილობის მქონე ავტომანქანებისთვისაა დაშვებული, რაც ავტომანქანის ინსტრუქციაშია მითითებული ან ზუსტი ინფორმაციისათვის მიმართეთ ბავშვის ჩასასმელი მწარმოებელ ფირმას ან დილერს.
- » ჩასაჯდომი სკამი და ჩასაჯდომის სკამის დასადგმელი ბაზა დაშვებულია isofix-ით კომპატიბელურ ავტომანქანისათვის, ამიტომ გაეცანით ავტომობილის მწარმოებლის ვებგვერდს ან ჰკითხეთ თქვენს დილერს.

მოვლა და ტექნიკური გადამოწმება

- » სავარძლის გარე საფარი და სარჩული უნდა გაირეცხოს და გამშრალდეს ეტიკეტზე მითითებული წესების დაცვით. არ დააუთოვოთ რბილი ჩანართები. არ გამოიყენოთ მათეთრებელი ან ქიმიური წმენდის მეთოდი რბილ ჩანართებზე.
- » არ გაასუფთაოთ ბავშვის ჩასასმელი უსაფრთხოების სისტემა გაუზავებელი ხსნარით, ბენზინით ან სხვა სითხეებით. წინააღმდეგ შემთხვევაში შეიძლება ბავშვის ჩასასმელი უსაფრთხოების სისტემის დაზიანება.
- » არ გაწუროთ ჩასაჯდომი სკამის გადასაკრავი ქსოვილი და მისი შიგთავსი, შესაძლოა ქსოვილი დაიჭმუჭვნოს.
- » ჩასაჯდომი სკამის გადასაკრავი ქსოვილი გასაშრობად ჩრდილში დაკიდეთ.
- » ნუ დატოვებთ ბავშვის ჩასასმელი უსაფრთხოების სისტემას და დასადგმელ ბაზას მანქანაში, თუ ის ხმარებაში არ არის. შეინახეთ ბავშვის ჩასასმელი უსაფრთხოების სისტემა მშრალ და ბავშვებისათვის მიუწვდომელ ადგილას.

შენიშვნა

- » ეს არის უნივერსალური ღვედით აღჭურვილი ბავშვის უსაფრთხო გადაადგილების გაძლიერებული სისტემა. იგი დამტკიცებულია გერმოს No.129 რეგულაციის მიხედვით, და გამოყენებულ უნდა იქნას, უპირველეს ყოვლისა, "უნივერსალური ჯდომის პოზიციებთან" შესაბამისობაში, როგორც ეს მითითებულია ავტომობილის მწარმოებლების მიერ ავტომობილის მომხმარებლის სახელმძღვანელოში.
- » დამატებითი ახსნა-განმარტების საჭიროების შემთხვევაში, მიმართეთ ბავშვის უსაფრთხო გადაადგილების გაძლიერებული სისტემის მწარმოებელს ან ადინიშნული პროდუქტის გამყიდველს.

AVERTISMENT CONFORM REGULAMENTULUI ECE R129

- » Vă rugăm să vă asigurați înainte de cumpărare că acest sistem de siguranță pentru copii mici poate fi fixat corespunzător în autovehiculul dvs.
- » NICI UN sistem de siguranță pentru copii mici nu poate garanta protejarea completă de vătămări în caz de accident. Totuși folosirea regulamentară a acestui sistem de siguranță pentru copii reduce riscul vătămarilor grave sau mortale ale copilului dvs.
- » Pentru folosirea acestui sistem de siguranță pentru copii mici cu dispozitiv de prindere Isofix, potrivit Regulamentului CEE R129 copilul dvs. trebuie să îndeplinească următoarele condiții: înălțimea copilului 40 – 87 cm/greutatea copilului ≤ 13 kg/cca. 18 luni sau mai mic.
- » Pentru folosirea acestui modul de scoică auto pentru sugari cu centură pentru autovehicul, copilul dvs. trebuie să îndeplinească următoarele condiții: greutatea copilului ≤ 13 kg/vârsta copilului ≤ 18 luni.
- » Toate curelele sistemului de siguranță pentru copii mici trebuie să fie bine strânse și nu au voie să fie răsucite.
- » NU montați acest sistem de siguranță pentru copii mici fără consultarea indicațiilor din aceste instrucțiuni; în caz contrar ați putea să vă expuneți copilul riscului de a suferi vătămări grave sau chiar mortale.

- » Nu vă lăsați NICIODATĂ copilul să stea nesupravegheat în acest sistem de siguranță pentru copii mici.
- » NU aveți voie să modificați acest sistem de siguranță pentru copii mici sau să îl folosiți în combinație cu piese singulare provenite de la alți producători.
- » NU folosiți acest sistem de siguranță pentru copii dacă este deteriorat sau lipsesc componente.
- » NU vă îmbrăcați copilul cu haine cu căptușeală groasă, deoarece aceasta ar putea împiedica ca copilul dvs. să fie fixat între coapse corect și în condiții de siguranță cu ajutorul curelelor diagonale și al curelei pentru coapse.
- » NU aveți voie să lăsați desfăcut sau nefixat în mașina dvs. acest sistem de siguranță pentru copii mici sau alte articole, deoarece la curbe strânse, în caz de frânare bruscă sau de accidente un sistem de siguranță pentru copii care nu este fixat poate fi azvârlit, putând astfel să rănească pasagerii.
- » NU puneți un sistem de siguranță pentru copii mici conceput pentru plasare cu spatele la direcția de deplasare pe un scaun din față la care airbag-ul frontal este activ. Aceasta ar putea duce la vătămări grave sau chiar mortale. Informații suplimentare găsiți în manualul autovehiculului.
- » Nu folosiți NICIODATĂ un sistem de siguranță pentru copii mici second hand sau al cărui trecut nu îl cunoașteți, deoarece acesta ar putea prezenta deteriorări structurale, care pun în pericol siguranța copilului dvs.
- » Nu folosiți NICIODATĂ frânghii sau alte mijloace ca înlocuitori pentru a prinde în vehiculul dvs. un sistem de siguranță pentru copii mici sau pentru a asigura un copil într-un sistem de siguranță pentru copii mici.
- » NU folosiți acest sistem de siguranță pentru copii mici fără componentele textile.
- » Componentele textile pot fi înlocuite doar cu componente textile recomandate de către producător. Componentele textile sunt o parte integrantă esențială a capacității de performanță a sistemului de siguranță pentru copii mici.
- » Puneți în acest sistem de siguranță pentru copii mici DOAR perne interioare recomandate.

- » Fiți atent ca sistemul de siguranță pentru copii mici să fie fixat astfel încât niciunul din componentele sale să nu împiedice scaunele reglabile sau deschiderea și închiderea ușilor vehiculului.
- » NU mai folosiți acest sistem de siguranță pentru copii mici dacă a fost implicat într-un accident, chiar dacă a fost vorba doar de un accident ușor. Schimbați-l imediat, deoarece din cauza accidentului ar putea prezenta deteriorări structurale.
- » Luați acest sistem de siguranță pentru copii mici și baza acestuia de pe scaunul vehiculului, dacă acestea nu sunt folosite.
- » Cereți sfat de la comerciantul dvs. în privința întreținerii, reparației sau schimbului de componente.
- » Pentru a evita riscul ca copilul dvs. să cadă din sistemul de siguranță, asigurați-l în permanență cu centura de siguranță, dacă acesta stă în sistemul de siguranță pentru copii mici, chiar și atunci când acest sistem de siguranță nu ar trebui să se afle în mașină.
- » Înainte de a transporta manual sistemul de siguranță pentru copii mici, asigurați-vă că copilul este legat cu centura de siguranță și că mânerul este blocat corect în poziție verticală.
- » Pentru a evita vătămarile grave sau mortale, nu aveți voie NICIODATĂ să puneți sistemul de siguranță pentru copii mici pe un scaun înalt, atunci când este un copil în acesta.
- » Nu este voie niciodată ca componentele acestui sistem de siguranță să fie unse.
- » Asigurați-l întotdeauna pe copilul dvs. în sistemul de siguranță pentru copii mici, chiar și pentru drumuri scurte, deoarece chiar la acestea au loc cele mai multe accidente.
- » NU folosiți acest sistem de siguranță pentru copii mici mai mult de 5 ani de la data cumpărării, deoarece componentele constructive ale acestuia își pot pierde calitatea pe parcursului timpului sau din cauza razelor soarelui și în cazul unui accident e posibil să nu funcționeze corespunzător scopului.
- » Vă rugăm să nu expuneți la razele soarelui acest sistem de siguranță pentru copii mici, deoarece ar putea deveni prea fierbinte pentru pielea copilului

dvs. Atingeți întotdeauna sistemul de siguranță înainte a vă așeza copilul în acesta.

- » Verificați periodic dispozitivul de prindere Isofix dacă prezintă murdării și dacă e nevoie curățați-l. Fiabilitatea sistemului poate fi afectată de pătrunderea murdăriei, prafului, a resturilor alimentare etc.
- » Nu puneți niciun fel de obiecte în zona tijei de sprijin din fața bazei.
- » Montarea corespunzătoare a bazei este garantată doar prin folosirea dispozitivelor de prindere Isofix.
- » După ce v-ați așezat copilul în acest sistem de siguranță pentru copii mici, trebuie pusă centura de siguranță pentru copilul dvs. în mod corespunzător și trebuie asigurat că centura pentru coapse este pusă pe cât mai jos posibil, pentru ca bazinul să fie ținut în siguranță.
- » În cazul în care scaunul dvs. pentru copii prezintă deteriorări prin intervenție străină (de ex. impact cu solul de la mare înălțime și/sau cu mare viteză), vă recomandăm să nu mai folosiți produsul și în vederea siguranței să-l înlocuiți cu unul nou. Pot apărea defecte în structura materialului – de exemplu crăpături foarte fine -, care nu sunt vizibile cu ochiul liber și care totuși în cazul unui accident afectează semnificativ efectul de protecție a scaunului de copil. În cazul folosirii produsului în mod necorespunzător (vezi scenariile indicate anterior), noi, în calitate de producători, nu suntem obligați să înlocuim gratuit produsul deteriorat.
- » În caz de urgență sau accident este deosebit de important ca copilului să îi fie acordat fără întârziere primul ajutor și să primească îngrijire medicală.

INFORMAȚII DESPRE PRODUS

- » Potrivit Regulamentului CEE R129 sistemul de siguranță pentru copii mici cu bază este și un sistem de siguranță pentru copii mici universal Isofix, dacă asigurarea se face cu ajutorul dispozitivelor de prindere Isofix.
- » Acesta este un sistem de siguranță pentru copii „i-Size”. Potrivit Regulamentului CEE R129 este omologat pentru folosirea pe anumite scaune din autovehicul care sunt compatibile cu „i-Size”, după cum este menționat de către producătorul vehiculului în manualul vehiculului dvs. Dacă aveți dubii, vă rugăm să vă adresați producătorului sau comerciantului sistemului de siguranță pentru copii mici.

- » Acesta este un sistem de siguranță pentru copii mici Isofix în „i-Size” (dimensiune copii mici). Acesta este omologat pentru seria de modificări ale Regulamentului CEE R129, în prezent însă nu toți producătorii de automobile fac referire în manualele lor la compatibilitatea cu „i-Size”. Acest scaun și această bază sunt omologate și pentru folosirea în autovehicule compatibile Isofix. Vă rugăm să consultați pagina de internet a producătorului de automobile sau întrebați-l pe comerciantul dvs.
- » Acesta se potrivește în vehicule cu poziții omologate conform specificațiilor „i-Size”-Isofix (pentru detalii vezi manualul autovehiculului), în funcție de categoria sistemului de siguranță pentru copii mici și de mijloacele de prindere.

ÎNGRIJIRE ȘI ÎNTREȚINERE

- » După ce ați îndepărtat partea de spumă de poliuretan din husă, vă rugăm să o păstrați într-un loc inaccessibil copiilor.
- » Vă rugăm să spălați și să uscați husa scaunului și căptușeala interioară conform etichetei cu instrucțiuni în acest sens. Nu călcați părțile moi. Nu folosiți înălțător și nu curățați uscat părțile moi.
- » Nu curățați sistemul de siguranță pentru copii mici sau baza cu benzină sau alte soluții organice. Prin aceasta ar putea fi deteriorat sistemul de siguranță pentru copii mici.
- » Nu stoarceți husa și căptușeala interioară în vederea uscării. În caz contrar husa și tapiteria interioară pot rămâne șifonate.
- » Vă rugăm să puneți la uscat husa și căptușeala interioară la umbră.
- » Vă rugăm să îndepărtați de pe bancheta vehiculului sistemul de siguranță pentru copii mici și baza când acestea nu sunt folosite. Păstrați sistemul de siguranță pentru copii mici într-un loc răcoros și uscat și nu îl lăsați la îndemâna copiilor.

ATENȚIE

- » Acesta este un Sistem Universal de Susținere pentru Copii Îmbunătățit cu Centură. Este aprobat în conformitate cu Regulamentul ONU nr. 129, pentru utilizare în principal în „Poziții universale de stat jos”, așa cum este indicat de producătorii de vehicule în manualul de utilizare al vehiculului.
- » Dacă aveți îndoieli, consultați fie producătorul Sistemului de Susținere pentru Copii Îmbunătățit, fie vânzătorul.

UPOZORENJE ECE R129

- » Provjerite prije kupovine da li ovaj sistem za držanje male djece može na pravilan način da se učvrsti u Vašem vozilu.
- » NIKAKAV sistem za držanje male djece ne može garantovati kompletnu zaštitu od povreda u slučaju nezgode.
- » Međutim, pravilno korištenje ovog sistema smanjuje opasnost od ozbiljnijih ili smrtonosnih povreda Vašeg djeteta.
- » Za korištenje sistema za držanje male djece sa Isofix sistemom za pričvršćivanje u skladu sa propisom ECE R129, Vaše dijete mora ispunjavati sledeće uslove:
 - » visina djeteta 40 – 87 cm / težina djeteta \leq oko 13 kg, starosna dob: do 18 meseci.
 - » Za korištenje ovog modula auto sjedišta / nosiljke koje se učvršćuje sigurnosnim pojasevima vozila, Vaše dijete mora odgovarati sledećim uslovima:
 - » težina djeteta \leq 13 kg / starosna dob djeteta \leq 18 meseci.
 - » Svi pojasevi sistema za držanje male djece moraju biti pritegnuti i ne smiju biti uvrnuti.
 - » NE postavljajte ili koristite ovaj sistem za držanje djeteta a da ne postupate po instrukcijama i upozorenjima u ovom uputstvu; u protivnom Vašem djetetu prijete opasnost od ozbiljnih ili čak smrtonosnih povreda.
 - » NIKADA ne ostavljajte dijete bez nadzora da sjedi u ovom sistemu za držanje djeteta.
 - » NE SMIJETE vršiti nikakve modifikacije na ovom sistemu za držanje male djece ili ga koristiti u kombinaciji sa dijelovima drugih proizvođača.
 - » NE koristite ovaj sistem za držanje djeteta ako je oštećen ili ako mu nedostaju neki dijelovi.
 - » NE OBLAČITE svom djetetu debelo postavljenu odjeću, jer ona može spriječiti da Vaše dijete bude pravilno i sigurno vezano pojasom preko ramena i između nogu.
 - » NE smijete ostavljati ovaj sistem za držanje male djece ili druge proizvode nepričvršćene ili neosigurane u svom vozilu, jer nepričvršćen sistem može da odleti u oštrim krivinama, kod naglog kočenja ili nezgoda i da povrijedi ostale putnike u vozilu.

- » NIKADA ne postavljajte ovaj sistem za držanje malog djeteta na sjedište u položaju suprotno od smjera kretanja vozila, ako je to sjedište opremljeno aktivnim frontalnim vazdušnim jastukom. To može da dovede do teških i čak smrtonosnih posljedica. Ostale informacije naći ćete u priručniku za vozilo.
- » NIKADA je koristite rabljen sistem za držanje djeteta ili sistem za držanje djeteta o čijoj prošlosti ništa ne znate; možda taj sistem ima strukturna oštećenja, koja mogu ugroziti Vaše dijete.
- » NIKADA ne koristite užad ili druga sredstva kao zamjenu, kako biste pričvrstili sistem za držanje male djece ili da biste osigurali dijete u auto sjedištu za malu djecu.
- » NE koristite ovaj sistem za držanje djeteta bez tekstilnih dijelova.
- » Tekstilni dijelovi moraju se zamijeniti isključivo dijelovima koje preporuča proizvođač, jer su ovi dijelovi sastavni dio funkcije sistema za držanje male djece.
- » U ovaj sistem za držanje male djece stavljajte SAMO preporučene uloške.
- » Pazite da sistem za držanje male djece bude pričvršćen tako da nijedan od njegovih dijelova ne ometa pomjeranje pokretnih sjedišta ili zatvaranje vrata vozila.
- » NE koristite ovaj sistem za držanje djeteta ako se nalazio u vozilu koje je imalo udes, čak i ako se radilo o lakšem udesu. Odmah ga zamijenite, jer zbog nezgode možda ima nevidljiva strukturna oštećenja.
- » Skinite ovaj sistem za držanje male djece i bazu sa sjedišta vozila, ako ga ne koristite.
- » Posavjetujte se sa svojim prodavcem o održavanju, popravci i zamjeni dijelova.
- » Da biste izbjegli opasnost od ispadanja djeteta iz sjedišta, uvijek vežite svoje dijete sigurnosnim pojasom, ako dijete sjedi u sistemu za držanje male djece, čak i ako ovaj sistem za držanje djece ne mora da se nalazi u vozilu.
- » Prije nego što ponese sistem za držanje male djece u ruci, provjerite da li je dijete vezano sigurnosnim pojasom i da li je ručka fiksirana u vertikalnom položaju.

- » Da biste izbjegli teške ili smrtonosne posljedice, NIKADA ne smijete staviti sistem za držanje male djece sa djetetom u njemu na uzdignutu površinu sjedišta.
- » Nikada ne smijete podmazivati dijelova sistema za držanje male djece.
- » Vozite svoje dijete uvijek u sistemu za držanje male djece, čak i kod kraćih vožnji, jer se većina nezgoda i dešava tokom ovih vožnji.
- » NE koristite ovaj sistem za držanje male djece duže od 5 godina od datuma kupovine, jer se dijelovi njegove konstrukcije mogu kvalitativno promijeniti tokom vremena ili usljed izlaganja suncu, i možda neće funkcionisati na odgovarajući način u slučaju nezgode.
- » Ne izlažite suncu ovaj sistem za držanje male djece, jer se može pregrijati i postati nepodnošljiv za dječju kožu. Uvijek prvo dodirnite površinu sistema za držanje male djece, prije nego što stavite dijete u njega.
- » Redovno provjeravajte da li ima zaprljanja u Isofix sistemu za pričvršćivanje i po potrebi ga očistite. Pouzdanost sistema može biti ugrožena prodorom prljavštine, prašine, ostataka hrane itd.
- » Ne stavljajte predmete u zoni nožice ispred baze sjedišta.
- » Pravilno postavljanje garantuje samo korištenje Isofix sistema za pričvršćivanje.
- » Nakon što stavite svoje dijete u ovaj sistem za držanje male djece, morate pravilno staviti sigurnosni pojas svom djetetu, i mora se osigurati da međunožni pojas bude postavljen što niže, kako bi karlica bila sigurna.
- » Ako postoje oštećenja dječjeg sjedišta djelovanjem spoljnih uticaja (npr. usljed pada na tlo sa velike visine i/ili velikom brzinom, itd.), preporučujemo Vam da taj proizvod ne koristite više i da ga zbog sigurnosti zamijenite novim. Mogu nastati defekti u strukturi materijala – na primjer fina napsnuća vlakana koja nisu vidljiva golim okom, ali mogu ozbiljno ugroziti zaštitno djelovanje u slučaju nezgode. U slučaju nestručnog korištenja proizvoda (vidi prethodno navedene slučajeve), mi, kao proizvođač, nismo obavezni da besplatno zamijenimo oštećeni proizvod.
- » U hitnom slučaju ili u slučaju nezgode naročito je važno da se Vašem djetetu odmah ukaže prva pomoć i da bude medicinski zbrinuto.

INFORMACIJE O PROIZVODU

- » U skladu sa propisom ECE R129, sistem za držanje male djece sa bazom predstavlja univerzalni Isofix sistem za držanje male djece, ako je pričvršćen Isofix sistemom za pričvršćivanje.
- » Ovo je „i-Size“ sistem za držanje djeteta. Prema ECE propisu R129 registrovan je za korištenje u „i-Size“-kompatibilnim položajima sjedištima vozila, onako kako je to naveo proizvođač vozila u svom priručniku. Molimo Vas da se u slučaju nedoumice obratite proizvođaču ili prodavcu sistema za držanje male djece.
- » Ovo je Isofix sistem za držanje male djece u veličini „i-Size“ (visina malog djeteta). Registrovan je za izmjene serije propisa ECE R129, pri čemu trenutno nisu svi proizvođači vozila naveli u svojim priručnicima podatke o kompatibilnosti sa „i-Size“. Ovo sjedište i ova baza registrovani su i za korištenje u Isofix kompatibilnim vozilima. Obratite pažnju na veb stranicu proizvođača vozila ili pitajte svog prodavca.
- » Sjedište može da se montira u vozila sa registrovanim položajima prema „i-Size“ Isofix uslovima (za detalje vidi priručnik vozila), zavisno od kategorije sistema za držanje male djece i sredstava za pričvršćivanje sjedišta.

NJEGA I ODRŽAVANJE

- » Nakon što odvojite dio od pjenaste gume od uloška, čuvajte ga na mjestu koje je izvan domašaja djece.
- » Operite i osušite presvlaku sjedišta i unutrašnju podlogu prema naljepnici za pranje. Nemojte peglati mekani materijal. Nemojte izbjeljivati ili kemijski čistiti mekani materijal.
- » Sistem za držanje male djece ili bazu ne čistite benzinom ili drugim organskim rastvaračima, jer mogu da oštete sistem za držanje male djece.
- » Ne cijedite presvlaku sjedišta i unutrašnjost presvlake, jer presvlaka i unutrašnjost presvlake mogu ostati izgužvani.
- » Molimo Vas da kod sušenja presvlaku i unutrašnju podlogu presvlake okačite u hladu.
- » Molimo Vas da sistem za držanje male djece i bazu izvadite iz vozila, ako ih ne koristite. Sistem za držanje male djece čuvajte na hladnom, suhom mjestu, izvan domašaja djece.

OBAVIJEST

- » Ovo je poboljšani sigurnosni sistem sa univerzalnim pojasom za djecu. Odobren je prema UN Uredbi br. 129, za upotrebu prvenstveno u "univerzalnim položajima za sjedenje" kako su proizvođači vozila naveli u korisničkom priručniku vozila.
- » Ako ste u nedoumici, posavjetujte se sa proizvođačem poboljšanog sigurnosnog sistema za djecu ili prodavca.

UYARI ECE R129

- » Ürünü satın almadan önce küçük çocuklar için emniyet kemeri sisteminin aracınıza usulüne uygun monte edilebileceğinden emin olun.
- » Küçük çocuklar için HIÇBİR çocuk emniyet kemeri sistemi kaza halinde yaralanmalara karşı tam koruma sağlayamaz. Buna rağmen usulüne uygun şekilde kullanılan çocuk emniyet kemeri sistemi çocuğunuzun ciddi veya ölümcül yaralanması tehlikesini azaltır.
- » Küçük çocuklar için emniyet kemeri sistemini ECE R129 düzenlemesine uygun olarak Isofix sabitleme noktalarına bağlamak için çocuğunuzun aşağıda belirtilen özelliklere sahip olması gerekir:
- » Çocuğun boyu 40 – 87 cm/çocuğun kilosu \leq 13 kg/yakl. 18 aylık veya daha küçük.
- » Bu bebek oto koltuğu modülün araç kemer sistemiyle birlikte kullanılabilmesi için çocuğunuzun aşağıda belirtilen özelliklere sahip olması gerekir:
- » Çocuğun kilosu \leq 13 kg/çocuğun yaşı \leq 18 ay.
- » Küçük çocuklar için emniyet kemeri sisteminin tüm sıkıca bağlanmalı ve dönmemelidir.
- » Küçük çocuklar için emniyet kemeri sistemini bu kılavuzda verilen bilgileri dikkate almadan TAKMAYIN; aksi takdirde çocuğunuzun ağır veya ölümcül yaralanmalara maruz bırakabilirsiniz.
- » Çocuğunuzun küçük çocuklar için emniyet kemeri sisteminde gözetimsiz oturmasına KESİNLİKLE izin vermeyin.

- » Küçük çocuklar için emniyet kemeri sistemini modifiye etmeniz veya başka üreticilerin parçalarıyla kombine ederek kullanmanız YASAKTIR.
- » Bu çocuk emniyet kemeri sistemini hasarlı olması veya parçalarının eksik olması halinde KULLANMAYIN.
- » Çocuğunuza kalın, dolgulu kıyafetler GİYDİRMEYİN; bunlar çocuğunuzun omuz kemerleri ve bacak arası kemerle doğru ve güvenli şekilde bağlanmasını engelleyebilir.
- » Küçük çocuklar için emniyet kemeri sistemini veya başka ürünleri sabitlemeden veya emniyete almadan aracınızın içinde BIRAKMAYIN; sabitlenmemiş bir emniyet kemeri sistemi keskin virajlarda, ani fren yapıldığında veya kazalarda etrafa fırlayabilir ve yolculara zarar verebilir.
- » Aracın hareket yönünün tersine bakan küçük çocuklar için emniyet kemeri sistemini ön hava yastığı aktif konumdayken ön koltuğa yerleştirmeyin. Bu, ağır veya ölümcül yaralanmalara yol açabilir. Daha ayrıntılı bilgi için lütfen aracınızın kılavuzuna bakın.
- » Kullanılmış bir küçük çocuklar için emniyet kemeri sistemini veya geçmişini bilmediğiniz bir küçük çocuklar için emniyet kemeri sistemini KESİNLİKLE kullanmayın; bunlar çocuğunuzun güvenliğini tehlikeye düşüren yapısal hasarlar içerebilir.
- » Küçük çocuklar için emniyet kemeri sistemini araca sabitlemek veya bir çocuğu küçük çocuklar için emniyet kemeri sistemine bağlamak için KESİNLİKLE halat veya benzer cisimler kullanmayın.
- » Bu çocuk emniyet kemeri sistemini tekstil parçaları olmadan KULLANMAYIN.
- » Tekstil parçaların yerine sadece üretici tarafından önerilen yeni tekstil parçaları takılabilir. Tekstil parçalar küçük çocuklar için emniyet kemeri sisteminin fonksiyonu için önemli parçalardır.
- » Küçük çocuklar için emniyet kemeri sisteminin içine SADECE önerilen iç yastıkları yerleştirin.
- » Küçük çocuklar için emniyet kemeri sistemini hiçbir parçası kaydırılabilir koltukları veya araç kapılarının açılıp kapanmasını engellemeyecek şekilde sabitlenmesine dikkat edin.
- » Hafif bir kaza olsa da küçük çocuklar için emniyet kemeri sistemini bir kazaya

- kariřtikten sonra artık KULLANMAYIN. Kaza nedeniyle gözle görölmeyen yapısal hasarlar oluşabileceğinden sistemi derhal deęiřtirin.
- » Kullanılmadıęı zamanlar küçük çocuklar için emniyet kemeri sistemini ve kaidesini araç koltuğundan alın.
 - » Periyodik bakım, onarım ve parça deęiřimi konusunda uzman satıř noktanızdan bilgi alın.
 - » Dıřarı düřmesini önlemek için küçük çocuklar için emniyet kemeri sisteminde oturduęu sürece çocuęunuzun emniyet kemerini daima takın; bu husus emniyet kemeri sistemi aracın içinde olmadığı durumlar için de geçerlidir.
 - » Küçük çocuklar için emniyet kemeri sistemini elinizde taşımadan önce çocuęun emniyet kemerinin takılı olduęundan ve kolun dikey konumda doęru sabitlemiř olduęundan emin olun.
 - » Ağır veya ölümcül yaralanmaları önlemek için küçük çocuklar için emniyet kemeri sistemini içinde çocukla birlikte yüksek bir yere KESİNLİKLE koymayın.
 - » Küçük çocuklar için emniyet kemeri sisteminin parçaları kesinlikle yağlanmamalıdır.
 - » Kısa yolculuklarda dahi küçük çocuklar için emniyet kemeri sistemindeki çocuęunuzun emniyet kemerini takın; çoęu kazalar kısa mesafelerde oluşmaktadır.
 - » Küçük çocuklar için emniyet kemeri sistemini satın aldıktan sonra 5 yıldan fazla kullanmayın; sistem parçalarının kalitesi zamanla veya güneř ışınları nedeniyle kötüleřebilir ve kaza halinde amaca uygun řekilde çalışmayabilir.
 - » Çocuęunuzun cildi için çok sıcak olabileceğinden, küçük çocuklar için emniyet kemeri sistemini güneř ışınlarına maruz bırakmayın. Çocuęunuzu içine oturtmadan önce küçük çocuklar için emniyet kemeri sistemine daima elinizle dokunun.
 - » Isofix sabitleme noktalarını düzenli olarak kirlenme açısından kontrol edin ve gerekirse temizleyin. Kir, toz, gıda artıkları vs. girdiğinde sistemin güvenlięi olumsuz etkilenebilir.
 - » Kaide ayaęının önündeki alana herhangi bir cisim koymayın.
 - » Kaide ancak Isofix sabitleme noktaları kullanılarak usulüne uygun řekilde kurulabilir.

- » Çocuğunuzu küçük çocuklar için emniyet kemeri sistemine oturtuktan sonra çocuğun emniyet kemerleri usulüne uygun şekilde takılmalı ve bel kısmını güvenli şekilde tutması için bacak arası kemer mümkün olduğu kadar aşağıdan takılmalıdır.
- » Çocuk oto koltuğunuz dışarıdan darbe sonucunda hasara maruz kaldığında (örn. yüksek mesafeden ve/veya yüksek hızla yere düşme vs.) ürünü artık kullanmamanız ve güvenliğiniz için yeni bir ürünle değiştirmeniz önerilir.
- » Örneğin ince kılcal çatlaklar gibi malzeme yapısında gözle görülmeyen, ancak kaza halinde çocuk oto koltuğunun koruyucu etkisini belirgin derecede etkileyen bozulmalar oluşabilir. Ürün tasarım amacına aykırı kullanıldığında (daha önce belirtilen senaryolara bakın) üretici olarak hasarlı ürünü ücretsiz olarak değiştirmekle yükümlü değiliz.
- » Acil durum veya kaza halinde çocuğunuza ilk yardımın yapılması ve tıbbi desteğin sağlanması son derece önemlidir.

ÜRÜN BİLGİSİ

- » ECE R129 düzenlemesine göre kaideli küçük çocuklar için emniyet kemeri sistemi, Isofix sabitleme noktaları kullanılarak sabitlendiğinde üniversal Isofix küçük çocuklar için emniyet kemeri sistemi sayılmaktadır.
- » Ürün bir "i-Size" çocuk emniyet kemeri sistemidir. Ürün, ECE R129 düzenlemesine göre araç üreticisi tarafından aracınızın kullanım kılavuzunda belirtilmiş olan "i-Size" uyumlu araç konumlarında kullanım için onaylıdır. Tereddüt duymanız halinde lütfen küçük çocuklar için emniyet kemeri sisteminin üreticisine veya satış noktasına başvurun.
- » Ürün, "i-Size" ebatında (küçük çocuk ebatı) Isofix küçük çocuklar için emniyet kemeri sistemidir. Ürün, ECE R129 düzenlemesinin değişiklik serileri için onaylı olup, şu an için araç üreticilerinin tamamı kılavuzlarında "i-Size" uyumluluğu konusunda açıklama yapmamaktadır. Bu çocuk oto koltuğu ve bu kaide Isofix uyumlu araçlarda da kullanım için onaylıdır. Lütfen araç üreticisinin internet sitesine bakın veya satış noktanıza başvurun.
- » Ürün "i-Size" Isofix kriterlerine göre onaylı konumlar sunan araçlarda (ayrıntılar için araç kılavuzuna bakın) küçük çocuklar için emniyet kemeri sisteminin kategorisi ve sabitleme elemanlarına göre kullanılabilir.

KORUYUCU BAKIM VE PERİYODİK BAKIM

- » Köpüklü plastikten parçayı çıkardıktan sonra çocukların erişemeyecekleri bir yerde saklayın.
- » Lütfen koltuk kılıfını ve iç dolguyu yıkama etiketine göre yıkayın ve kurutun. Yumuşak ürünleri ütölemeyin. Yumuşak ürünleri ağartmayın veya kuru temizleme yapmayın.
- » Küçük çocuklar için emniyet kemeri sistemini ve kaidesini benzin ya da başka organik solventlerle temizlemeyin. Aksi takdirde küçük çocuklar için emniyet kemeri sistemi zarar görebilir.
- » Kurutmak için koltuk yüzünü ve dolgulu iç döşemesini sıkmayın. Aksi takdirde koltuk yüzünde ve dolgulu iç döşemede kalıcı kırışıklıklar oluşabilir.
- » Kurutmak için koltuk yüzünü ve dolgulu iç döşemesini gölgede bir yere asın.
- » Kullanılmadığı zamanlar küçük çocuklar için emniyet kemeri sistemini ve kaidesini lütfen araç koltuğundan çıkarın. Küçük çocuklar için emniyet kemeri sistemini serin, kuru, çocukların erişemeyecekleri bir yerde saklayın.

BİLDİRİM

- » Bu Evrensel Kuşaklı Gelişmiş Çocuk Emniyet Sistemidir. 129 No'lu BM Yönetmeliğine göre, araç üreticilerinin araç kullanım kılavuzunda belirttiği şekilde öncelikle "Evrensel Oturma konumlarında" kullanım için onaylanmıştır.
- » Şüphenez varsa Gelişmiş Çocuk Koltuğu Sistemi üreticisine veya satıcısına danışın.

HOIATUS ECE R129

- » Veenduge palun enne toote ostmist, et selle väikelastele mõeldud turvasüsteemi saab teie sõidukisse asjakohaselt kinnitada.
- » MITTE ÜKSKI lapse turvasüsteem ei taga liiklusõnnetuse korral väikelaste täielikku kaitset vigastuste eest. Sellest hoolimata vähendab lapse turvasüsteemi nõuetekohane kasutamine teie lapse tõsiste või surmaga lõppevate vigastuste tekkimise ohtu.
- » Selle Isofix-i kinnitustega lapse turvasüsteemi kasutamiseks, mis vastab ECE R129 turvastandardile, peab teie laps vastama järgmistele eeltingimustele: lapse pikkus 40 – 87 cm / lapse kaal ≤ 13 kg / ca. 18 kuud vana või noorem.

- » Selle turvahälli sõiduki turvavööga kasutamiseks peab teie laps vastama järgmistele eeltingimustele: lapse kaal \leq 13 kg / lapse vanus \leq 18 kuud.
- » Väikelapse turvasüsteemi kõik rihmad tuleks kõvasti kinni tõmmata ja need ei tohi olla keerdus.
- » ÄRGE paigaldage seda väikelapse turvasüsteemi ilma käesoleva kasutusjuhendi juhiseid järgimata; vastasel juhul võib teie lapsel tekkida tõsiste või isegi surmaga lõppevate vigastuste oht.
- » Ärge jätke oma last väikelapse turvasüsteemi MITTE KUNAGI järelevalveta istuma.
- » Te ei tohi sellel lapse turvasüsteemil teha MITTE MINGEID muudatusi ega kasutada seda teiste tootjate üksikosadega kombineerides.
- » ÄRGE kasutage seda lapse turvasüsteemi, kui see on kahjustatud või kui selle osad on puudu.
- » ÄRGE pange oma lapsele selga pakse polsterdatud riideid, sest see võib takistada teie lapse õiget ja turvalist õlarihmade ja jalgevaherihma abil kinnitamist.
- » Te EI TOHI jätta seda väikelapse turvasüsteemi ega muid tooteid lahtiselt või kinnitamata oma sõidukisse, sest kinnitamata turvasüsteem võib teravates kurvides, äkilisel pidurdamisel või liiklusõnnetuste korral liikuma hakata ja seejuures sõitjaid vigastada.
- » Ärge paigaldage seda lapse turvasüsteemi selle kasutamisel seljaga sõidusuunas MITTE KUNAGI aktiivse esiõhkpadjaga varustatud sõiduki istmele. See võib põhjustada raskeid kuni surmaga lõppevaid vigastusi. Edasise informatsiooniga saate tutvuda sõiduki käsiraamatus.
- » Ärge kasutage MITTE KUNAGI kasutatud väikelapse turvasüsteemi ega väikelapse turvasüsteemi, mille minevikku te ei tunne, sest sellel võib esineda struktuurilisi kahjustusi, mis võivad teie lapse turvalisust ohustada.
- » Ärge kasutage MITTE KUNAGI turvavöö asemel kõisi ega muid vahendeid, selleks et väikelapse turvasüsteemi sõidukisse kinnitada või et last väikelapse turvasüsteemis turvata.
- » ÄRGE kasutage seda lapse turvasüsteemi ilma tekstiilist osadeta.
- » Tekstiilist osi tohib asendada üksnes tootja poolt soovitatud osade vastu.

Tekstiilist osad on väikelapse turvasüsteemi tarnekomplekti oluliseks koostisosaks.

- » Asetage sellesse väikelapse turvasüsteemi ÜKSNES selleks soovitatud sisepatju.
- » Jälgige seda, et väikelapse turvasüsteem kinnitataks selliselt, et selle mitte ükski osa ei takistaks lükatavate istmete liikumist ega sõiduki uste avamist ja sulgemist.
- » ÄRGE jätkake selle väikelapse turvasüsteemi kasutamist pärast seda, kui see on sattunud liiklusõnnetusse, isegi siis mitte, kui liiklusõnnetus oli vaid kerge. Asendage see kohe, sest sellel võivad olla liiklusõnnetuses tekkinud nähtamatud struktuurilised kahjustused.
- » Eemaldage see väikelapse turvasüsteem ja alus sõiduki istmelt, kui neid ei kasutata.
- » Laske end hoolduse, remondi ja osade väljavahetamise osas oma müüjal nõustada.
- » Selleks et vältida lapse turvahällist väljakukkumist, kinnitage alati lapse turvavöö, kui ta istub väikelapse turvasüsteemis, ka siis, kui see turvasüsteem ei peaks paiknema sõidukis.
- » Enne kui te last väikelapse turvasüsteemis käe otsas transpordite, veenduge selles, et lapse turvavöö oleks kinnitatud ja et sang oleks vertikaalses asendis õigesti lukustunud.
- » Raskete või surmaga lõppevate vigastuse vältimiseks ei tohi te väikelapse turvasüsteemi koos selles oleva lapsega panna MITTE KUNAGI kõrgendatud istmele.
- » Selle väikelapse turvasüsteemi osi ei tuleks mitte kunagi määrada.
- » Kinnitage oma laps alati väikelapse turvasüsteemis, ka lühikeste sõitude puhul, sest nende puhul tekib kõige rohkem õnnetusi.
- » ÄRGE kasutage seda väikelapse turvasüsteemi mitte kauem kui 5 aastat ostukuupäevast alates, sest selle detailid võivad aja jooksul või päikesevalguse tagajärjel kvaliteedilt halveneda ning ei funktsioneerigi võib-olla liiklusõnnetuse korral enam mitte otstarbekohaselt.
- » Ärge jätke palun seda väikelapse turvasüsteemi otsese päikesevalguse kätte,

sest vastasel juhul võib teie lapse nahal hakata liiga kuum. Katsuge alati väikelapse turvasüsteemi, enne kui te lapse sellesse panete.

- » Kontrollige Isofix-i kinnitus korrapäraselt üle, kas see ei ole määrdunud, ja puhastage see vajadusel. Süsteemi turvalisust võib halvendada see, kui mustus, tolm, toidujäägid jne on tunginud kinnitustesse.
- » Ärge asetage mitte mingeid esemeid tugijala piirkonda aluse ette.
- » Aluse asjatundlik paigaldamine on tagatud üksnes Isofix-i kinnituste kasutamise korral.
- » Pärast seda, kui te olete pannud oma lapse sellesse väikelapse turvasüsteemi, tuleb lapse turvavööd asjatundlikult kinnitada, ning peab olema tagatud see, et jalgevaherihm oleks pandud nii sügavale kui võimalik, selleks et laps oleks vaagna kohalt turvaliselt kinnitatud.
- » Kui teie turvatoolil peaks ilmnema vöörmõjude tagajärjel tekkinud kahjustusi (nt suurelt kõrguselt ja/või suure kiirusega mahakukkumine etc.), ei soovita me teil jätkata selle toote kasutamist ning turvalisuse kaalutlustel asendada see uuega. Materjali struktuuris võivad tekkida defektid – näiteks väga peened juuspraod –, mida palja silmaga näha pole ja mis võivad siiski turvatooli kaitseomadustele liiklusõnnetuse korral olulisel määral halvasti mõjuda. Toote asjatundmatu kasutamise korral (vaadake eelnevalt nimetatud juhtumeid) ei ole meie tootjana kohustatud kahjustatud toodet tasuta asendama.
- » Hädaabi või liiklusõnnetuse korral on eriti tähtis, et teie lapsele antakse viivitamatult esmaabi ja osutatakse meditsiinilist abi.

TOOTEINFO

- » Vastavalt ECE R129 turvastandardile kujutab alusega väikelapse turvasüsteem endast samuti universalset Isofix-i väikelapse turvasüsteemi siis, kui see kinnitatakse Isofix-i kinnituste abil.
- » See on „i-Size“-i lapse turvasüsteem. Seda on vastavalt ECE R129 turvastandardile lubatud kasutada „i-Size“-iga ühilduvates sõidukiasendites, nii nagu teie sõidukitootja on märkinud selle ära teie sõiduki käsiraamatus. Palun pöörduge kahtluse korral väikelapse turvasüsteemi tootja või müüja poole.
- » See on Isofix-i turvasüsteem väikelastele suurusega „i-Size“ (väikelaste suurus).

- » Seda on lubatud kasutada ECE R129 turvastandardi muudatuste seerialtel, kusjuures praegu ei esita veel kõik sõidukitootjad oma käsiraamatutes andmeid „i-Size“-iga ühilduvuse kohta. Seda turvatooli ja alust on lubatud kasutada ka Isofix-iga ühilduvates sõidukites. Tutvuge palun sõidukitootja veebisaidiga või pöörduge müüja poole.
- » See sobib sõidukitesse, kus on lubatud asendid vastavalt „i-Size“-i Isofix-i nõuetele (detaile vaadake sõiduki käsiraamatust), olenevalt väikelaste turvasüsteemi ja kinnitusvahendite kategooriast.

HOOLDUS JA KORRASHOID

- » Pärast seda, kui te olete vahtkummist osa küljest võtnud, hoidke seda palun lastele kättesaamatus kohas.
- » Palun peske ja kuivatage istmekate ja sisemine polster vastavalt pesusildile. Ärge triikige pehmeid esemeid. Ärge pleegitage ega puhastage pehmeid esemeid keemiliselt.
- » Ärge puhastage väikelapse turvasüsteemi ega alust bensiini ega teiste orgaaniliste lahustitega.
- » Need võivad väikelapse turvasüsteemi kahjustada.
- » Ärge väanake istmekatet ja sisemist polstrit kuivama panekuks välja. Vastasel juhul võivad istmekattes ja sisemisse polstrisse jääda kortsud.
- » Palun riputage istmekate ja sisemine polster varju kuivama.
- » Palun eemaldage väikelapse turvasüsteem ja alus sõiduki istmelt, kui neid ei kasutata.

MÄRKUS

- » See on universaalne turvavööga täiustatud lapseturvasüsteem, mis on ÜRO eeskirja nr 129 kohaselt heaks kiidetud kasutamiseks peamiselt „universalsetes istmeasendites“, nagu on näidanud sõiduki tootjad sõiduki kasutusjuhendis.
- » Kahtluse korral konsulteerige täiustatud lapseturvasüsteemi tootja või edasimüüjaga.

BRĪDINĀJUMS SASKAŅĀ AR STANDARTU ECE R129

- » Pirms preces iegādes, pārliecināties, ka konkrēto mazuļu sēdekli, atbilstoši paredzētajam, var piestiprināt attiecīgajā automašīnā.
- » NEVIENS mazuļu sēdekli nevar nodrošināt absolūtu aizsardzību pret ievainojumiem negadījumā. Tomēr, piestiprinot mazuļu sēdekli tā kā paredzēts, bērnam tiek samazināts nopietnu vai nāvējošu ievainojumu iegūšanas risks.
- » Lai izmantotu konkrēto mazuļu sēdekli ar "Isofix" fiksatoriem atbilstoši standartam ECE R129, bērnam jāatbilst šādiem kritērijiem: augums 40 – 87 cm/svars \leq 13 kg/vecums apm. 18 mēneši vai mazāk.
- » Lai izmantotu konkrēto mazuļu sēdekliša modeli, piestiprinot to ar drošības siksnu automašīnā, bērnam jāatbilst šādiem kritērijiem: svars \leq 18 mēneši.
- » Stingri pievelk visas mazuļu sēdekliša siksnas. Raudzīties, lai tās nav savērpušās.
- » Ievietojot konkrēto mazuļu sēdekli automašīnā, NOTEIKTI ievērot konkrētās norādes. Pretējā gadījumā bērnu var pakļaut nopietnu līdz pat nāvējošu ievainojumu riskam.
- » NEKAD neatstāt bērnu bez uzraudzības sēžam konkrētajā mazuļu sēdekli.
- » AIZGLIEGTS veikt jeb kādas izmaiņas konkrētajā mazuļu sēdekli vai kombinēt ar citu ražotāju izgatavotām daļām.
- » NEizmanto konkrēto mazuļu sēdekli, ja tas ir bojāta vai ja trūkst kādas daļas.
- » NEģērbt bērnu ļoti biežā apģērbā, jo tas var traucēt pareizi un droši piesprādzēt viņu ar drošības siksnām uz pleciem un starp kājām.
- » NEatstāt automašīnā konkrēto mazuļu sēdekli vai līdzīgus izstrādājumus nepiesprādzētus vai nenofiksētus, jo, izbraucot asus līkumus, pēkšņi bremzējot vai iekļūstot negadījumā, tas var lidot pa salonu un tādējādi savainot pasažierus.
- » NEstiprināt pretēji braukšanas virzienam vērstu mazuļu sēdekli uz priekšējā sēdekļa, ja automašīnai ir aktivizēts priekšējais drošības spilvens. Tas var radīt smagus vai nāvējošus ievainojumus. Pārējo informāciju aicinām skatīt automašīnas lietotāja rokasgrāmatā.

- » NEKAD neizmanto mazuļu sēdekli, kas ir lietots vai kura iepriekšējais lietošanas veids nav zināms. Tam var būt strukturāli bojājumi, kas apdraud bērna drošību.
- » NEKAD neizmanto troses vai citus līdzekļus, lai mazuļu sēdekli piestiprinātu automašīnā vai lai bērnu piesprādzētu mazuļu sēdekli.
- » NEizmanto konkrēto mazuļu sēdekli bez tekstilmateriāla daļām.
- » Tekstilmateriāla daļas drīkst aizstāt vienīgi ar ražotāja ieteiktām.
- » Tekstilmateriāla daļas ir mazuļu sēdekliša funkciju apjoma būtiska sastāvdaļa.
- » Mazuļu sēdekli ievietot VIENĪGI ražotāja ieteiktus spilventiņus.
- » Raudzieties, lai mazuļu sēdekli ir piestiprināts tā, ka tā daļas netraucē paregulēt uz priekšu vai atpakaļ sēdekļus un atvērt un aizvērt automašīnas durvis.
- » NEturpināt izmantot konkrēto mazuļu sēdekli, ja tas ticis iesaistīts negadījumā, pat ja tas bijis viegls negadījums. Pēc negadījuma sēdekli nekavējoties nomaināms, jo negadījumā tas, iespējams, guvis neredzamus, strukturālus bojājumus.
- » Ja mazuļu sēdekli netiek izmantots, to un sēdekliša paliktni noņem no automašīnas sēdekļa.
- » Par apkopi, remontu un daļu maiņu jautāt mazuļu sēdekliša iegādes vietā.
- » Lai bērns neizkristu no sēdekliša, viņu allaž piesprādzē ar drošības siksnām, ja viņš iesēdināts mazuļu sēdekli. To dara pat tad, ja sēdekli neatrodas automašīnā.
- » Ja mazuļu sēdekli nes rokā, pārliecinās, ka bērns ir piesprādzēts ar drošības siksnām un rokturis ir pareizi nofiksēts pozīcijā vertikāli uz augšu.
- » Lai izvairītos no smagiem un nāvējošiem ievainojumiem, NEKAD nenovietot mazuļu sēdekli ar bērnu tajā uz kāda paaugstināta sēdekļa.
- » NEKAD neeļļot mazuļu sēdekliša daļas.
- » Allaž noteikti piesprādzēt bērnu mazuļu sēdekli, pat veicot īsus braucienus, jo tādos notiek visbiežākie negadījumi.
- » NEizmanto konkrēto mazuļu sēdekli ilgāk par 5 gadiem kopš iegādes brīža, jo tā daļas laika gaitā vai saules ietekmē var zaudēt kvalitāti un negadījuma situācijā iespējams nepilda savu uzdevumu.

- » Raudzīties, lai konkrētais mazuļu sēdeklītis neatrodas saules ietekmē, jo tiešos saules staros tas var kļūt par karstu bērna ādai. Allaž vispirms parauga mazuļu sēdekli, pirms tajā sēdina bērnu.
- » "Isofix" fiksatorus regulāri pārbauda, vai tie ir tīri un pēc nepieciešamības notīra. Sistēmas stabilitāti negatīvi ietekmē netīrumi, putekļi, ēdiena atliekas utt.
- » Nenovietot nekādus priekšmetus kājas tuvumā paliktņa priekšā.
- » Paliktņi instalē atbilstoši noteikumiem, izmantojot vienīgi "Isofix" fiksatorus.
- » Kad bērns ir iesēdināts konkrētajā mazuļu sēdeklītī, drošības siksnas iestatāmas atbilstoši noteikumiem un jānodrošina, lai sikсна starp kājām atrodas pēc iespējas dziļi, lai iegurnis tiek turēts stabili.
- » Ja mazuļu sēdeklītis ir bojāts šādā veidā, piem., nokritis no liela augstuma un/vai ar lielu ātrumu, ieteicams ražojumu neturpināt lietot un drošības labad nomainīt ar jaunu. Tas tādēļ, ka sēdeklītim iespējams radušies defekti materiāla struktūrā, piemēram, smalkas plaisas, ko nevar saskatīt, tomēr tāds defekts negadījuma situācijā var ievērojami ietekmēt mazuļu sēdekliša aizsargājošo funkciju. Lietojot ražojumu noteikumiem neatbilstošā veidā, kā minēts iepriekš, nav mūsu kā ražotāja pienākums mainīt bojāto produktu pret jaunu bez maksas.
- » Dažādās negadījumu situācijās ļoti būtiski ir tas, ka bērnam nekavējoties tiek sniegta pirmā palīdzība un ka viņu aprūpē mediķi.

INFORMĀCIJA PAR PRODUKTU

- » Atbilstoši standartam ECE R129 mazuļu sēdeklītis ar paliktņi ir arī universālais "Isofix" mazuļu sēdeklītis, tikai tad tas jānofiksē ar "Isofix" fiksatoriem.
- » Šis ir, t.s., „i-Size“ jeb i-izmēra mazuļu sēdeklītis. Saskaņā ar standartu ECE R129 to atļauts lietot „i-Size“ sēdeklišiem piemērotās pozīcijās automašīnā, kā transportlīdzekļa ražotājs norādījis lietotāja rokasgrāmatā. Ar iespējamiem jautājumiem aicinām vērsties pie mazuļu sēdekliša ražotāja vai tirgotāja.
- » Šis ir "Isofix" mazuļu sēdeklītis, t. i., „i“ jeb mazuļu izmērā. To ir atļauts lietot standartā ECE R129 ar izmaiņu sērijām, lai gan šobrīd visi transportlīdzekļu ražotāji lietotāju rokasgrāmatās vēl nenorāda informāciju par saderību ar mazuļu izmēru. Konkrēto sēdekli un tā paliktņi var lietot arī ar mazuļu

izmēru saderīgās automašīnās. Aicinām meklēt informāciju transportlīdzekļa ražotāja mājas lapā internetā vai jautāt mazuļu sēdeklišu tirgotājam.

- » Atkarībā no mazuļu sēdekliša kategorijas un fiksatoriem, to var lietot automašīnās, kurās ir atļauts stiprināt mazuļu izmēra sēdeklišus, skat. automašīnas lietotāja rokasgrāmatu.

KOPŠANA UN APKOPE

- » Kad porolona daļa izņemta no sēdekliša, to novieto bērniem nepieejamā vietā.
- » Lūdzu, nomazgājiet un nožāvējiet sēdekļa pārvalka iekšējo polsterējumu saskaņā ar mazgāšanas etiķeti. Negludiniet ierīces miksto daļu. Nebaliniet tās un neveiciet sauso mazgāšanu.
- » Netīrīt mazuļu sēdekli un tā paliktņi ar benzīnu vai citiem organiskiem šķīdinātājiem, jo tie var sabojāt mazuļu sēdekli.
- » Pirms žāvēšanas neizgrieziet sēdekliša pārvalku un iekšējo polsterējumu, jo izgriežot tie var saburzīties.
- » Sēdekliša pārvalku un iekšējo polsterējumu izkar žāvēties ēnā.
- » Ja mazuļu sēdeklietis netiek izmantots, to un sēdekliša paliktņi noņem no automašīnas sēdekļa. Mazuļu sēdeklieti novieto glabāšanai vēsā, sausā un bērniem nepieejamā vietā.

PIEZĪME

- » Šī ir Universālā Bērnu Aizsardzības Sistēma ar Jostu. Tā ir apstiprināta saskaņā ar UN Regulu Nr.129, paredzēta izmantošanai galvenokārt "Universālajos Transportlīdzekļu Sēdekļos", kā norādīts transportlīdzekļu ražotāju iekļautajās lietotāju instrukcijās.
- » Ja rodas jautājumi, sazinieties ar Uzlabotās Bērnu Aizsardzības Sistēmas ražotāju vai mazumtirgotāju.

ISPĒJIMAS ECE R129

- » Prieš pirkdami ijsitikinkite, kad šiq mažam vaikui skirtą laikomąjį sistemą galėsite tinkamai pritvirtinti savo automobilyje.
- » JOKIA mažam vaikui skirta vaiko laikomoji sistema negali garantuoti

absoliučios vaiko apsaugos nuo sužeidimų, įvykus avarijai. Bet, tinkamai naudojama, ši vaiko laikomoji sistema sumažina pavojų, kad Jūsų vaikas patirs rimtus arba mirtinus sužeidimus.

- » Kad galėtumėte naudoti šią mažam vaikui skirtą laikomąją sistemą su „Isofix“ tvirtinimo įtaisais, pagal ECE R129 taisyklės Jūsų vaikas turi atitikti tokias prielaidas: vaiko ūgis 40–87 cm / vaiko svoris \leq 13 kg / maždaug 18 mėnesių amžiaus arba jaunesnis.
- » Kad šį kūdikio lopšio modulį būtų galima naudoti su transporto priemonės diržu, Jūsų vaikas turi atitikti tokias prielaidas: vaiko svoris \leq 13 kg / vaiko amžius \leq 18 mėnesių.
- » Visi mažam vaikui skirtos laikomosios sistemos diržai turi būti tvirtai pritraukti ir negali būti persukti.
- » Šią mažam vaikui skirtą laikomąją sistemą įmontuokite LAIKYDAMIESI šioje instrukcijoje pateiktų nurodymų. Priešingu atveju Jūsų vaikui galėtų kilti didelių arba net mirtinų sužeidimų pavojus.
- » NIEKADA nepalikite savo vaiko sėdėti mažam vaikui skirtoje laikomojoje sistemoje be priežiūros.
- » DRAUDŽIAMA šią mažam vaikui skirtą laikomąją sistemą modifikuoti arba naudoti kartu su atskiromis kitų gamintojų dalimis.
- » NENAUDOKITE šios vaiko laikomosios sistemos, jei ji yra apgadinta arba jei joje trūksta dalių.
- » NEVILKITE savo vaiko storai pamuštais drabužiais, nes jie gali trukdyti teisingai ir saugiai prisegti Jūsų vaiką perpetės diržu ir tarpkojo diržu tarp kojų.
- » NEGALIMA šios mažam vaikui skirtos laikomosios sistemos arba kitų produktų palikti gulėti automobilyje nepritvirtintų, nes nepritvirtinta laikomoji sistema staigiuose posūkiuose, staigiai stabdant arba įvykus avarijai gali būti sviedžiama ir taip sužeisti keleivius.
- » Priešinga važiavimo kryptiai kryptimi nukreiptos mažam vaikui skirtos laikomosios sistemos NEDĖKITE ant priekinės sėdynės su aktyvinta priekine oro pagalve. Dėl to galimi sunkūs arba net mirtini sužeidimai. Daugiau informacijos ieškokite savo automobilio naudojimo vadove.
- » NIEKADA nenaudokite naudotos mažam vaikui skirtos laikomosios sis-

temos arba mažam vaikui skirtos laikomosios sistemos, kurios praeities Jūs nežinote, nes joje gali būti struktūrinių pažeidimų, keliančių pavojų Jūsų vaiko saugumui.

- » NIEKADA mažam vaikui skirtai laikomajai sistemai pritvirtinti savo automobilyje arba vaikui mažam vaikui skirtoje laikomojoje sistemoje pririšti kaip pakaitalo nenaudokite virvių arba kitokių priemonių.
- » NENAUDOKITE šios vaiko laikomosios sistemos be tekstilinių dalių.
- » Tekstilines dalis keisti leidžiama tik gamintojo rekomenduojamomis tekstilinėmis dalimis. Tekstilinės dalys yra esminė mažam vaikui skirtos laikomosios sistemos tiekimo komplektacijos dalis.
- » Į mažam vaikui skirtą laikomąją sistemą dėkite TIK rekomenduojamas vidines pagalvėles.
- » Atkreipkite dėmesį, kad mažam vaikui skirta laikomoji sistema būtų pritvirtinta taip, kad nė viena jos dalis netrukdytų stumdomoms sėdynėms arba automobilio durims atidaryti ir uždaryti.
- » NENAUDOKITE šios mažam vaikui skirtos laikomosios sistemos toliau, jei ji buvo patekusi į avariją, net jei tai buvo nedidelė avarija. Tuojau pat ją pakeiskite, nes dėl avarijos joje gali būti atsiradę nematomų struktūrinių pažeidimų.
- » Nuimkite šią mažam vaikui skirtą laikomąją sistemą ir jos pagrindą nuo automobilio sėdynės, jei jų nenaudojate.
- » Dėl einamosios techninės priežiūros, remonto ir dalių keitimo pasikonsultuokite su Jus aptarnaujančiu pardavėju.
- » Kad neiškristų, savo vaiką, sėdintį mažam vaikui skirtoje laikomojoje sistemoje, visada prisekite saugos diržu, net ir tada, jei ši laikomoji sistema būtų ne automobilyje.
- » Prieš nešdami mažam vaikui skirtą laikomąją sistemą rankomis įsitikinkite, kad vaikas būtų prisegtas saugos diržu, o rankena yra teisingai užsifiksavusi vertikaloje padėtyje.
- » Siekiant išvengti sunkių arba net mirtinų sužeidimų, mažam vaikui skirtos laikomosios sistemos, kurioje yra vaikas, JOKIU BŪDU negalima statyti ant paaukštintų sėdėjimo vietų.

- » Šios mažam vaikui skirtos laikomosios sistemos dalių reikėtų niekada netepti.
- » Visada prisekite savo vaiką mažam vaikui skirtoje laikomojoje sistemoje, net ir jeigu kelionė trumpa, nes tokiose įvyksta daugiausia avarijų.
- » **NENAUDOKITE** šios mažam vaikui skirtos laikomosios sistemos ilgiau kaip 5 metus nuo pirkimo datos, nes bėgant laikui arba dėl saulės apšvietos gali pablogėti jos konstrukcinių dalių kokybė ir, įvykus avarijai, jos galimai nesuveiks taip, kaip numatyta.
- » Saugokite šią mažam vaikui skirtą laikomąją sistemą nuo saulės apšvietos, nes priešingu atveju ji gali tapti per karšta Jūsų vaiko odai. Prieš sodindami į mažam vaikui skirtą laikomąją sistemą savo vaiką, visada ją prieš tai pačiupinėkite ranka.
- » Reguliariai apžiūrėkite „Isofix“ tvirtinimo įtaisus, ar jie švarūs, ir, jei reikia, nuvalykite. Įsiskverbė nešvarumai, dulkės, maisto produktų likučiai ir t. t. gali pakenkti sistemos patikimumui.
- » Atraminės kojos srityje priešais pagrindą nestatykite jokių daiktų.
- » Tinkamas pagrindo sumontavimas užtikrinamas tik naudojant „Isofix“ tvirtinimo įtaisus.
- » Pasodinę savo vaiką į šią mažam vaikui skirtą laikomąją sistemą, tinkamai užsekite vaiko saugos diržus. Kad būtų patikimai laikomas dubuo, reikia užtikrinti, kad tarpkojinis diržas būtų uždėtas kaip įmanoma žemiau.
- » Jei Jūsų automobilinė kėdutė apsigadintų dėl pašalinio poveikio (pvz., trinkelėjus į grindis, krusdama iš didelio aukščio ir (arba) dideliu greičiu ir pan.), mes rekomenduojame Jums produkto daugiau nebenaudoti ir saugumo sumetimais pakeisti jį nauju. Gali būti atsiradę medžiagos struktūros defektų – pavyzdžiui, labai plonų tinklinių įtrūkių, – nematomų plika akimi, tačiau vis tiek iš esmės pabloginančių automobilinės kėdutės apsauginį poveikį avarijos atveju. Jei produktas naudojamas netinkamai (žr. pirmiau aprašytus scenarijus), mes, kaip gamintojas, nesam įpareigoti nemokamai pakeisti apgadinto produkto nauju.
- » Įvykus nelaimingam atsitikimui arba avarijai, yra ypač svarbu, kad Jūsų vaikui būtų nedelsiant suteikta pirmoji ir greitoji medicininė pagalba.

INFORMACIJA APIE PRODUKTA

- » Pagal ECE R129 taisyklės mažam vaikui skirta laikomoji sistema su pagrindu yra taip pat ir mažam vaikui skirta C, D klasės universalioji „Isofix“ laikomoji sistema, jeigu ji yra pritvirtinta „Isofix“ tvirtinimo įtaisais.
- » Tai yra „i-size“ vaiko laikomoji sistema. Pagal ECE R129 taisyklės ją leidžiama naudoti automobilyje „i-size“ tinkamose padėtyse, kaip tai nurodyta automobilio gamintojo pateiktame Jūsų automobilio naudojimo vadove. Kilus abejonų, kreipkitės į mažam vaikui skirtos laikomosios sistemos gamintoją arba pardavėją.
- » Tai yra „i-size“ dydžio (mažo vaiko dydis) mažam vaikui skirta „Isofix“ laikomoji sistema. Ji sertifikuota pagal ECE R129 taisyklių pakeitimų serijas, nors šiuo metu dar ir ne visi automobilių gamintojai savo naudojimo vadovuose pateikia informacijos apie suderinamumą su „i-size“. Ši kėdute ir pagrindas yra leisti naudoti taip pat ir automobilyuose, tinkančiuose „Isofix“ sistemai. Atkreipkite dėmesį į informaciją automobilio gamintojo svetainėje arba pasiteiraukite Jus aptarnaujančio pardavėjo.
- » Ji tinka į automobilius su leidžiamosiomis padėtimis pagal „i-size“ „Isofix“ reikalavimus (smulkesnės informacijos ieškokite automobilio naudojimo vadove), atitinkamai pagal mažam vaikui skirtos laikomosios sistemos kategoriją ir tvirtinimo priemones.

EINAMOJI IR TECHNINĖ PRIEŽIŪRA

- » Išėmę iš įdėklo putplasčio dalį, laikykite ją vaikams neprieinamoje vietoje.
- » Prašome nuplauti ir išdžiovinti sėdynės užvalkalą ir vidinį kamšalą pagal skalbimo etiketę. Nelyginkite minkštųjų dalių. Nebalinkite ir nevalykite minkštųjų dalių.
- » Nevalykite mažam vaikui skirtos laikomosios sistemos arba jos pagrindo benzinu arba kitais organiniais tirpikliais. Jais galite apgadinti mažam vaikui skirtą laikomąją sistemą.
- » Prieš džiaudami kėdutės apvalkalą ir vidinio paminkštinimo negręžkite.
- » Priešingu atveju kėdutės apvalkale ir vidiniame paminkštiniame gali likti raukšlės.
- » Džiovinkite kėdutės apvalkalą ir vidinį paminkštinimą, pakabinę pavėsyje.

- » Nuimkite šią mažam vaikui skirtą laikomąją sistemą ir pagrindą nuo automobilio sėdynės, jei jų nenaudojate. Mažam vaikui skirtą laikomąją sistemą laikykite vėsiroje, sausoje, vaikams neprieinamoje vietoje.

PERSPĖJIMAS

- » Tai universalni sustiprinta diržo vaikų apsaugos sistema. Ji patvirtinta pagal JT taisyklę Nr. 129 naudoti visų pirma "universaliosiose sėdimosiose vietose", kaip transporto priemonės gamintojai nurodė transporto priemonės naudotojo vadove.
- » Jei kyla abejonų, pasitarkite su patobulintos vaikų apsaugos sistemos gamintoju arba pardavėju.

UPOZORENJE ECE R129

- » Prije kupnje provjerite, može li se ovaj sustav za držanje dojenčadi pravilno pričvrstiti u Vašem vozilu.
- » NIJEDAN sustav za držanje dojenčadi ne može jamčiti potpunu zaštitu od ozljeda u slučaju nesreće. Ipak, pravilno korištenje ovog sustava za držanje djece smanjuje opasnost od teških ili smrtonosnih ozljeda Vašega djeteta.
- » Da biste koristili ovaj sustav za držanje dojenčadi Hauck s pričvršćenjem Isofix u skladu s ECE R129, Vaše dijete mora ispunjavati sljedeće uvjete:
- » Veličina djeteta 40 – 87 cm / Težina djeteta \leq 13 kg / dob oko 18 mjeseci ili manje.
- » Za korištenje ovoga jajeta za dojenčad sa sigurnosnim pojasom vozila, Vaše dijete mora odgovarati sljedećim uvjetima:
- » Težina djeteta \leq 13 kg / dob djeteta \leq 18 mjeseci.
- » Svi pojasevi sustava za držanje dojenčadi moraju biti čvrsto pritegnuti i ne smiju biti izvrnuti.
- » NEMOJTE postavljati ovaj sustav za držanje dojenčadi bez poštivanja naputaka iz ovih uputa; inače biste svoje dijete mogli izložiti opasnosti od teških do kobnih ozljeda.
- » Nemojte NIKADA ostaviti dijete da bez nadzora sjedi u ovom sustavu za držanje dojenčadi.

- » Nemojte nikada raditi preinake na ovom sustavu za držanje dojenčadi ili ga koristiti u kombinaciji s dijelovima drugih proizvođača.
- » NEMOJTE koristiti ovaj sustav za držanje djece ukoliko je oštećen ili nedostaju dijelovi.
- » Nemojte svome djetetu oblačiti debelu odjeću, jer bi ona mogla spriječiti da Vaše dijete bude pravilno i pouzdano osigurano pojasevima preko ramena i pojansom između nogu.
- » Nemojte sustav za držanje dojenčadi ili druge proizvode ostaviti neosigurane u svom vozilu, budući da neosigurani sustav za držanje djece u oštrim zavojima, pri naglom kočenju ili nesrećama može biti odbačen i pri tom ozlijediti putnike.
- » NEMOJTE pričvrstiti sustav za držanje dojenčadi, okrenut suprotno od smjera vožnje, na prednjem sjedalu s aktivnim prednjim zračnim jastukom. To može dovesti do ozbiljnih ili kobnih ozljeda. Daljnje informacije možete pronaći u priručniku vozila.
- » NIKADA nemojte koristiti rabljeni sustav za držanje dojenčadi ili sustav za držanje dojenčadi čiju prošlost ne poznajete, jer može imati strukturna oštećenja koja ugrožavaju sigurnost Vašeg djeteta.
- » NIKADA nemojte koristiti užad ili druga sredstva za osiguranje sustava za držanje dojenčadi u vozilu ili osigurati dijete u sustavu za držanje dojenčadi.
- » NEMOJTE koristiti ovaj sustav za držanje djece bez tekstilnih dijelova.
- » Tekstilni dijelovi smiju se zamijeniti samo tekstilnim dijelovima koje je proizvođač preporučio. Tekstilni dijelovi su važan sastavni dio ukupnih svojstava sustava za držanje dojenčadi.
- » U ovaj sustav za držanje dojenčadi stavljajte SAMO preporučene unutarnje jastuke.
- » Pripazite da sustav za držanje dojenčadi bude tako pričvršćen, da nijedan njegov dio ne smeta pomičnim sjedalima ili otvaranju ili zatvaranju vrata vozila.
- » NEMOJTE dalje koristiti ovaj sustav za držanje dojenčadi ako je sudjelovao u prometnoj nesreći, čak i ako je to bila samo mala nesreća. Odmah ga zamijenite, jer zbog prometne nesreće možda ima nevidljiva strukturna oštećenja.

- » Uklonite ovaj sustav za držanje dojenčadi i bazu sa sjedala u vozilu kad ih ne koristite.
- » Za održavanje, popravak i zamjenu posavjetujte se sa svojim prodavačem
- » Kako biste izbjegli opasnost od ispadanja, dijete uvijek osigurajte sigurnosnim pojasom kad sjedi u sustavu za držanje dojenčadi, čak i ako se ovaj sustav za držanje ne nalazi u vozilu.
- » Prije nego sustav za držanje dojenčadi počnete nositi u ruci, provjerite je li dijete pričvršćeno sigurnosnim pojasom i je li ručka ispravno zabravljena u okomitom položaju.
- » Kako biste izbjegli teške ili kobne ozljede, sustav za držanje dojenčadi s djetetom u njemu ne smijete NIKADÁ postaviti na povišen položaj.
- » Dijelovi ovoga sustava za držanje dojenčadi ne smiju se nikada podmazivati.
- » Uvijek osigurajte svoje dijete u sustavu za držanje dojenčadi, pa i kod kratkih vožnji, jer kod tih dolazi do najviše nesreća.
- » Ovaj sustav za držanje dojenčadi NEMOJTE koristiti dulje od 5 godina nakon datuma kupnje, budući da njegovi sastavni dijelovi zbog sunčeva zračenja mogu s vremenom oslabiti u kvaliteti i prilikom nesreće možda neće funkcionirati u skladu sa svrhom.
- » Ovaj sustav za držanje dojenčadi nemojte izlagati sunčevu zračenju, jer inače može postati prevruć za kožu Vašega djeteta. Uvijek isprobajte rukom sustav za držanje dojenčadi, prije nego stavite dijete u njega.
- » Periodički pregledavajte zaprljanost Isofix pričvršćenja i po potrebi ih očistite. Pouzdanost sustava može umanjiti ulazak prljavštine, prašine, ostataka hrane itd.
- » Nemojte stavljati nikakve predmete u područje potporne noge za bazu.
- » Ispravno postavljanje baze može se osigurati samo Isofix pričvršćenjima.
- » Nakon što ste stavili dijete u ovaj sustav za držanje dojenčadi, morate svom djetetu propisno staviti sigurnosne pojaseve, te treba osigurati da krilni pojas bude stavljen što je moguće niže, da sigurno drži zdjelicu.
- » Ukoliko bi Vaša dječja sjedalica pokazala oštećenja zbog stranog utjecaja (npr. pad na pod iz veće visine i/ili većom brzinom, itd.), preporučam Vam da ovaj proizvod dalje ne koristite i u vidu sigurnosti zamijenite novim. Mogu

nastati oštećenja u strukturi materijala - na primjer vrlo sitne pukotine - koja se prostim okom ne mogu uočiti, a ipak mogu umanjivati zaštitnu funkciju dječje sjedalice u slučaju nesreće.

- » Pri nepravilnom korištenju (vidi ranije navedene scenarije) mi kao proizvođač nismo obvezni besplatno zamijeniti oštećeni proizvod.
- » U slučaju nužde ili nesreće naročito je važno da Vaše dijete bez odgode dobije hitnu medicinsku pomoć i medicinsku skrb.

INFORMACIJE O PROIZVODU

- » U skladu s odredbom ECE R129, sustav za držanje dojenčadi s bazom je također univerzalni isofix sustav za držanje dojenčadi, ako je učvršćen putem isofix pričvršćenja.
- » Ovo je sustav za držanje djece „i-Size“. To je u skladu s ECE odredbom R129 za upotrebu na mjestima u vozilu kompatibilnim s „i-Size“, kao što je navedeno od strane proizvođača vozila u priručniku vašeg vozila. Ako ste u nedoumici, obratite se proizvođaču ili prodavaču sustava za držanje dojenčadi.
- » Ovo je Isofix sustav za držanje male djece u „i-Size“ (za dojenčad). Odobren je za niz izmjena i dopuna odredbe ECE R129, no trenutno još nisu svi proizvođači automobila unijeli podatke o kompatibilnosti s „i-Size“ u svoje priručnike. Ova sjedalica i baza odobrene su i za korištenje u vozilima kompatibilnim s Isofix sustavom. Pogledajte, molimo, web-stranicu proizvođača vozila ili pitajte svoga prodavača.
- » Odgovara vozilima s odobrenim mjestima prema Isofix specifikacijama za „i-Size“ (Za detalje pogledajte upute vozila), ovisno o kategoriji sigurnosnog sustava za dojenčad i sredstava za pričvršćenje.

NJEGA I ODRŽAVANJE

- » Nakon što ste iz umetka izvadili dio načinjen od pjene, sačuvajte ga na djeci nedostupnom mjestu.
- » Operite i osušite presvlaku sjedala i unutarnju podstavu prema uputama na naljepnici za pranje. Nemojte glačati mekanu robu. Nemojte izbjeljivati ni kemijski čistiti mekanu robu.

- » Sustav za držanje dojenčadi nemojte čistiti nerazrijeđenim sredstvima za čišćenje, benzinom i drugim organskim otapalima. To bi moglo oštetiti sustav za držanje dojenčadi.
- » Nemojte ožimati presvlake sjedala i unutarnje jastuke radi sušenja. Inače bi na presvlakama sjedala i unutarnjim jastucima mogli ostati nabori.
- » Presvlake sjedala i unutarnje jastuke sušite u sjeni.
- » Uklonite sustav za držanje dojenčadi i bazu sa sjedala u vozilu kad ih ne koristite. sustav za držanje dojenčadi čuvajte na suhom i hladnom mjestu, izvan dohvata djece.

OBAVIJEST

- » Ovo je Unaprijeđeni univerzalni sigurnosni sustav za dijete s pojasom. Odobren je u skladu s UN-ovim Pravilnikom br. 129, za korištenje prvenstveno na "univerzalnim sjedalima" kako je navedeno od strane proizvođača vozila u korisničkom priručniku vozila.
- » Ako ste u nedoumici, obratite se ili proizvođaču unaprijeđenog sigurnosnog sustava za dijete ili prodavaču.

UPOZORENJE ECE R129

- » Uverite se pre kupovine, da li ovo auto sedište za decu u vašem vozilu može propisno da bude pričvršćeno.
- » **NIJEDNO** auto sedište za malu decu ne može da garantuje kompletnu zaštitu od povreda u slučaju nezgode. I pored toga, pravilna primena ovog auto sedišta za decu smanjuje opasnost od nastanka ozbiljnih ili smrtonosnih povreda vašeg deteta.
- » Za korišćenje sistema za vezivanje za malu decu sa Isofix pričvršćivanjem u skladu sa propisom ECE R129, vaše dete mora da ispunjava sledeće preduslove:
- » Telesna visina deteta 40 – 87 cm/težina deteta \leq 13 kg/pribl. 18 meseci ili mlađe.
- » Za korišćenje ovog modula za bebe sa pojasom u vozilu, vaše dete mora da ispunjava sledeće preduslove:

- » Težina deteta \leq 13 kg/Starost deteta \leq 18 meseci.
- » Svi pojasevi auto sedišta za malu decu treba da budu čvrsto zategnuti ne smeju da se uvrću.
- » NEMOJTE da instalirate ovo autosedište za malu decu bez poštovanja navoda iz ovog uputstva; u suprotnom možete vaše dete da izložite teškim do smrtnim povredama.
- » NIKADA ne ostavljajte dete bez nadzora da sedi u ovom auto sedištu za malu decu.
- » Ovo auto sedišta za malu decu NIJE dozvoljeno modifikovati ili koristiti u kombinaciji sa pojedinačnim delovima drugih proizvođača.
- » NEMOJTE da koristite ovo auto sedišta za decu ukoliko je oštećeno ili nedostaju delovi.
- » NEMOJTE da oblačite dete u debelo postavljenu odeću, jer ona može da spreči da vaše dete bude pravilno i bezbedno prikopčano ramenim kaiševima i kaišem za prepone.
- » NIJE dozvoljeno ostavljati ovo auto sedišta za malu decu ili druge proizvode na način da bude nepričvršćen ili neosiguran u vašem vozilu, jer nepričvršćeno auto sedišta u oštrim krivinama, pri iznenadnim kočenjima ili nezgodama leti unaokolo i može da povredi putnike u vozilu.
- » Auto sedišta za malu decu koje je usmereno suprotno od pravca vožnje NEMOJTE da postavljate na prednje sedišta sa aktivnim prednjim vazдушnim jastu-kom. To može da dovede do teških pa i smrtonosnih povreda. Dodatne informacije potražite u uputstvu vozila.
- » NIKADA nemojte da koristite polovno auto sedišta za malu decu ili auto sedišta za malu decu čiju prošlost ne poznajete, jer na njemu mogu postojati strukturna oštećenja koja ugrožavaju bezbednost vašeg deteta.
- » NIKADA nemojte da koristite užad ili druga sredstva za pričvršćivanje auto sedišta za malu decu u vozilu ili da osigurate dete u auto sedištu za malu decu.
- » NEMOJTE da koristite ovo auto sedišta za malu decu bez tekstilnih delova.
- » Tekstilni delovi se mogu zameniti samo drugim tekstilnim koji su preporučeni od strane proizvođača. Tekstilni delovi su bitan sastojak obima isporuke auto sedišta za malu decu.

- » Postavljajte SAMO preporučene unutrašnje jastuka u ovo auto sedište za malu decu.
- » Vodite računa, da auto sedište za malu decu bude pričvršćeno tako, da ni jedan od delova ne ometa pomeranje sedišta ili otvaranje i zatvaranje vrata na vozilu.
- » NEMOJTE više da koristite ovo auto sedište za malu decu ukoliko je ono učestvovalo u nezgodi pa čak i ako se radi o lakšoj nezgodi. Odmah ga zamenite jer bi zbog nezgode ono moglo da ima strukturna oštećenja.
- » Kada se ne koriste, skinite ovo auto sedište za malu decu i bazu sa sedišta vozila.
- » U pogledu održavanja, popravke i zamene delova posavetujte se sa prodavcem.
- » Da izbegnete opasnost da vaše dete ispadne, uvek osigurajte dete sigurnosnim pojasom kada ono sedi u auto sedištu za malu decu, ukoliko se ovo auto sedište ne nalazi u vozilu.
- » Pre ručnog transportovanja auto sedišta za malu decu, uverite se da je dete prikopčano sigurnosnim pojasom i da je ručka pravilno zabravljena u vertikalnom položaju.
- » Da sprečite pojavu teških ili smrtonosnih povreda, auto sedište za malu decu NIKADA ne postavljati sa detetom u njemu na visoku površinu za sedenje.
- » Delove ovog auto sedišta za malu decu nikada ne podmazivati sa mašću.
- » Osigurajte Vaše dete uvek u auto sedištu za malu decu, čak i kod kratkih vožnji jer tada najčešće dolazi do pojave nezgode.
- » NEMOJTE da koristite ovo auto sedište za malu decu duže od 5 godina od dana kupovine, jer se njegovim delovima vremenom ili pod uticajem sunčevog zračenja kvalitativno umanjuju karakteristike, tako da u slučaju nezgode postoji mogućnost da ne funkcionišu u skladu sa svrhom.
- » Ovo auto sedište za malu decu ne izlažite uticaju sunčevog zračenja, u suprotnom može biti prevruće za kožu vašeg deteta.
- » Uvek proverite dodirom sistem za vezivanje za malu decu pre nego što postavite dete u njega da sedi.

- » Redovno proveravajte Isofix pričvršćivanje na nečistoće i po potrebi ga očistite. Pouzdanost sistema može da bude ugrožena prodorom nečistoće, prašine, ostataka hrane itd.
- » Ne ostavljajte nikakve predmete u području nogice ispred baze.
- » Propisna instalacija baze je zagarantovana samo korišćenjem Isofix pričvršćivanja.
- » Kada stavite dete da sedi u ovo auto sedište za malu decu, morate propisno da postavite sigurnosne kaiševe za vaše dete, i morate da obezbedite, da je kaiš za prepone postavljen što niže tako da karlica bude sigurno fiksirana.
- » Ukoliko vaše sedište za decu poseduje oštećenja usled stranih uticaja (npr. pad na zemlju sa velike visine i/ili velikom brzinom itd.), naša je preporuka da prestanete sa korišćenjem i da ga zbog bezbednosti zamenite novim. Mogu da nastanu defekti u strukturi materijala - na primer najfinije pukotine, koje nisu vidljive golim okom ali ipak znatno umanjuju zaštitno dejstvo sedišta za decu u slučaju nezgode. Kod nepropisnog korišćenja proizvoda (vidi gore opisa-ne scenarije), proizvođač nije u obavezi da oštećeni proizvod besplatno zameni.
- » U slučaju nužde ili nezgode, posebno je važno da vašem detetu odmah bude pružena prva pomoć i da ono bude medicinski zbrinuto.

INFORMACIJE O PROIZVODU

- » U skladu sa propisom ECE R129, auto sedište za malu decu sa bazom je univerzalno Isofix auto sedište za malu decu kada se osigurava pomoću Isofix pričvršćivanja.
- » Ovo je „i-Size“ veličina auto sedišta za decu. Ono poseduje odobrenje u skladu sa ECE-propisom R129 za upotrebu u „i-Size“ kompatibilnim pozicijama u vozilu, koje proizvođač vozila navodi u uputstvu za vaše vozilo. U slučaju sumnje obratite se proizvođaču ili prodavcu auto sedišta za malu decu.
- » Ovo je Isofix auto sedište za malu decu „i-Size“ (veličina za malu decu). Ono poseduje odobrenje za izmenjene serije propisa ECE R129, pri čemu još uvek svi proizvođači vozila nisu u svojim uputstvima za vozila naveli „i-Size“ kompatibilnost. Ovo sedište i njegova baza poseduju odobrenje i za korišćenje

u Isofix kompatibilnim vozilima. Potražite informacije na internet prezentaciji proizvođača vozila ili se raspitajte kod prodavca.

- » Ono odgovara za vozila sa odobrenim pozicijama u skladu sa „i-Size“ Isofix-specifikacija (za detalje vidi uputstvo za vozilo), zavisno od kategorije auto sedišta za malu decu i pričvrstnog sredstva.

ČIŠĆENJE I ODRŽAVANJE

- » Kada skinete sunderasti deo sa uloška, čuvajte ga na mestu van domašaja dece.
- » Operite i osušite presvlaku sedišta i unutrašnju podlogu prema nalepnici za pranje. Nemojte peglati mekani materijal. Nemojte izbjeljivati ili hemijski čistiti mekani materijal.
- » Nemojte da čistite auto sedišta za malu decu ili bazu benzinom ili drugim organskim rastvaračima.
- » Auto sedišta za malu decu bi time mogao da bude oštećen.
- » Nemojte da cedite presvlaku sedišta i unutrašnju postavu. U suprotnom bi presvlaka sedišta i unutrašnja postava mogli da ostanu izgužvani.
- » Radi sušenja kačite presvlaku sedišta i unutrašnju postavu u hladovini.
- » Skinite ovo auto sedišta za malu decu i bazu sa sedišta vozila, kada se ne koriste.
- » Auto sedišta za malu decu čuvajte na hladnom, suvom mestu van domašaja dece.

NAPOMENA

- » Ovo je poboljšani sigurnosni sistem sa univerzalnim pojasom za decu. Odobren je prema UN Uredbi br. 129, za upotrebu prvenstveno u “univerzalnim položajima za sedenje” kako su proizvođači vozila naveli u korisničkom priručniku vozila.
- » Ako ste u nedoumici, posavetujte se sa proizvođačem poboljšanog sigurnosnog sistema za decu ili prodavca.

WARNING ECE R129

- » Please check before you purchase this infant child restraint system to make sure it can be installed properly in your vehicle.
- » NO infant child restraint system can guarantee full protection from injury in an accident. However, proper use of this child restraint system will reduce the risk of serious injury or death to your child.
- » To use this infant child restraint system with the ISOFIX connections according to the ECE R129 Regulation, your child must meet the following requirements: child height 40-87cm/ child weight ≤ 13 kg (approximately 18 months old or under).
- » To use this infant carrier module with vehicle belt, your child must meet the following requirement: child weight ≤ 13 kg/ child age ≤ 18 months.
- » Any straps of infant child restraint system should be tightened and not twisted.
- » DO NOT install this infant child restraint system without following the instructions in this manual or you may put your child at serious risk of injury or death.
- » NEVER leave your child unattended with this child restraint system.
- » DO NOT make any modifications to this child restraint or use it along with component parts from other manufacturers.
- » DO NOT use this child restraint system if it is damaged or has missing parts.
- » DO NOT have your child in thickly padded clothes because this may prevent your child from being properly and securely fastened by the shoulder harness straps and the crotch strap between the legs.
- » DO NOT leave this infant child restraint system or other items unbelted or unsecured in your vehicle because an unsecured infant child restraint system can be thrown around and may injure occupants in a sharp turn, sudden stop, or collision.
- » DO NOT place a rear-facing infant child restraint system on front seat with an active front airbag. Death or serious injury may occur. Please reference vehicle owner's manual for more information.

- » NEVER use a second-hand infant child restraint system or an infant child restraint system whose history you do not know because they may have structural damage that endangers your child's safety.
- » NEVER use ropes or any other substitutes to secure infant child restraint system in vehicle or to secure child into infant child restraint system.
- » DO NOT use this child restraint system without the soft goods.
- » The soft goods should not be replaced with any soft goods besides the ones recommended by the manufacturer. The soft goods constitute an integral part of the child restraint system performance.
- » DO NOT put anything other than the recommended inner cushions in this infant child restraint system.
- » Be sure that the infant child restraint system is installed in such a way that no part of it interferes with movable seats or in the operation of vehicle doors.
- » Do NOT continue to use this infant child restraint system after it has suffered any type of crash, even a minor one. Replace immediately as there may be invisible structural damage from the crash.
- » Remove this infant carrier module and base from the vehicle seat when it is not in use.
- » Consult the distributor for issues concerning maintenance, repair and part replacement.
- » To avoid serious injury or death, NEVER place infant carrier module with child in it on an elevated surface.
- » To avoid the risk of falling out, always secure the child using the child harness when the child is placed in infant carrier module, even when the infant child restraint system is not in the vehicle.
- » Before carrying the infant carrier module by hand, ensure that the child is fastened with the child harness, and that the handle is correctly locked in a vertical position.
- » The parts of this infant child restraint system should not be lubricated in any way.

- » Always secure child in infant child restraint system, even on short trips, as this is when most accidents occur.
- » Do not use this infant child restraint system for more than 5 years after the purchase date as parts may degrade over time, or from exposure to sunlight, and may not perform adequately in a crash.
- » Please keep this child restraint system away from sunlight, because it may be too hot for the child's skin. Always touch the infant child restraint system before placing child in it.
- » Frequently check the ISOFIX attachment for dirt and clear them if necessary. Reliability can be affected by ingress of dirt, dust, food particles etc.
- » Do not place any objects in the load leg area in front of the base.
- » Please do not use this car seat if the car seat has dropped from a significant height, hit the ground at a considerable speed, or has visible signs of damage. Defects in the material structure that cannot be seen with the naked eye, but nevertheless severely damage the protective effect of the child seat during an accident - such as hairline cracks - can be produced. We are not responsible to replace if the car seat has been damaged under these abnormal conditions. A new car seat will need to be purchased when any of the aforementioned conditions occur.
- » In case of emergency or accidents, it is most important to have your child taken care of with first aid and medical treatment immediately.

PRODUCT INFORMATION

- » According to the ECE R129 Regulation, the Drive N Care Carrier with Drive N Care Base for infants is also a Universal ISOFIX Infant Restraint if fitted using the ISOFIX connections.
- » This is an "i-Size" Infant Restraint System. It is approved to Regulation ECE R129, for use in "i-Size compatible" vehicle seating positions as indicated by vehicles manufacturers in the vehicle users' manual. If in doubt, please consult the infant restraint manufacturer or the retailer.

CARE AND MAINTENANCE

- » After removing the foam wedge of insert, please store it somewhere that the child cannot access it.

- » Please wash and dry the seat cover and inner padding according to the wash label. Do not iron the soft goods. Do not bleach or dry clean the soft goods.
- » Do not use undiluted detergents, gasoline or other organic solvent to wash the child restraint or base. It may cause damage to the infant child restraint.
- » Do not twist the seat cover and inner padding in an attempt to dry. It may leave the seat cover and inner padding with wrinkles.
- » Please remove the infant child restraint and base from the vehicle seat if not in use. Put the child restraint in a cool, dry place where your child cannot access it.

NOTICE

- » This is Universal Belted Enhanced Child Restraint System. It is approved according to UN Regulation No.129, for use primarily in "Universal Seating positions" as indicated by vehicle manufacturers in the vehicle user manual.
- » If in doubt, consult either the Enhanced Child Restraint System manufacturer or the retailer.

تحذير ECER129

- « يرجى التحقق قبل شراء هذا المثبت للطفل الرضيع والتأكد بأنه يمكن تركيبه بشكلًا صحيح في سيارتك.
- « لا يمكن لأي مثبت الطفل أن يضمن الحفاظ بشكل كامل من الإصابة في حال حدوث حادث. ومع ذلك فإن الطريقة الصحيحة من استخدام تثبيت الطفل.
- « سيقلل من خطر حدوث إصابة بليغة أو الموت لطفلك
- « يجب أن يكون لطفلك الشروط التالية: طول القامة ECER129 طبقا لقانون ISOFIX لاستخدام هذا المثبت للطفل الرضيع مع رابط.
- « الطفل ٤٠ سم-٨٥ سم/وزن الطفل ١٣ كغ أو أقل/ ١٨ شهرا أو أقل.
- « لاستخدام وحدة حمل الطفل الرضيع مع حزام السيارة، يجب أن يكون لطفلك شروط تلبية المتطلبات التالية: وزن الطفل ١٣ كغ أو أقل/ عمر الطفل ١٨ شهرا أو أقل.
- « أي حزام من احزمة تثبيت الطفل الرضيع يجب أن تكون مشدودة وغير ملتوية.
- « لا تقوم بتثبيت أو استخدام هذا المثبت للطفل الرضيع بدون اتباع الإرشادات في الكتيب ان ذلك يمكن أن يعرض طفلك لإصابة بليغة أو الموت.
- « ابدأ الترتك طفلك بدون مراقبة مع هذا المثبت للطفل.

- « لا تقم بتعديلات لهذا المثبت الطفل أو استخدام أجزاء مصنعة من قبل مصانع أخرى مع هذا المنتج .
- « لا تقم باستخدام مثبت الطفل اذا كان تالفاً أو يوجد أجزاء مفقودة .
- « يجب أن لا يكون طفلك لا بساملايس بطانة سميكة اذ يمكن ان تمتنع من الربط بشكل صحيح وأمن حزام الكتف و حزام الحاضن بين .
- « .الرجلين
- « لا تترك مثبت الطفل الرضيع أو أشياء أخرى غير مربوطة في سيارتك لأن مثبت الطفل الرضع غير مربوطة يمكن أن يرمى علي الأطراف .
- « ويسبب بجرح الركاب في السيارة عند منعطف حاد، وقوف المفاجئ، أو عند التصادم
- « لا تضع مثبت الطفل الرضيع الموجهة للخلف علي الكراسي الأمام مع كيس هوائية فعالة. يمكن أن يسبب بإصابة بليغة أو الموت. يرجى .
- « مراجعة كتيب السيارة لمعلومات أكثر
- « ابدا لا تستخدم مثبت الطفل الرضيع مستعمل أو مثبت الطفل التي لا تعرف ماضيها، لأنه يمكن أن تكون هناك أضرار في هيكلية مثبت الطفل .
- « الرضيع ويعرض سلامة طفلك في خطر
- « ابدا لا تستخدم الحبل أو أي بدائل أخرى لتثبيت مثبت الطفل الرضيع في السيارة وتثبيت الطفل الرضيع في المثبت الطفل الرضيع .
- « لا تستخدم مثبت الطفل الرضيع بدون منتجات الناعمة .
- « يجب عدم تبديل المنتج الناعم بمنتج ناعم آخر ما عدي منتج الناعم الموصي به من قبل المصنع. المنتج الناعم يشكل جزءا لا يتجزأ من اداء مثبت الطفل .
- « . لا تضع أي شيء على هذا المثبت الطفل الرضيع غير المسند الموصي به .
- « تأكد من أن مثبت الطفل الرضيع تم نصبه بطريقة بحيث ليست هناك تداخل مع كراسي الغير ثابتة في السيارة او في طريقة عمل .
- « .باب السيارة
- « يرجى عدم استخدام مثبت الطفل الرضيع بعد اي حادث تصادم حي لو كان الحادث بسيطا. استبدل فوراً لأنه يمكن ان تكون هناك أضرار .
- « .غير مرئية ناتج عن حالة التصادم
- « .قم بإزالة وحدة حمل الطفل الرضيع والقاعدة من كرسي السيارة في حال عدم الاستخدام .
- « .تساور مع الموزع بامور تخص أعمال الصيانة، تصليح وتبديل القطع .
- « لتجنب خطر السقوط من المقعد، دائما قم بتثبيت الطفل باستخدام حزام الطفل عند وضع الطفل في وحدة حمل الطفل الرضيع، حتي إذا كان .
- « .مثبت الطفل الرضيع ليست في السيارة
- « .قبل حمل وحدة الطفل الرضيع بيدك، تأكد من ربط الطفل بالحزام ، وأن المقبض مقفل في وضعية العمودية .

- « .لتجنب الإصابة أو الموت، ابدأ لتضع الطفل مع حمالة الرضيع في سطح مرتفع .
- « .لا يجب استخدام الزيت أو الشحم على أجزاء هذا المثبت للطفل الرضيع تحت أي ظرف .
- « .ثبت الطفل دائماً في مثبت الطفل الرضيع، حتى لو كانت الرحلة قصيرة، لأن أكثر الحوادث تقع أثناء الرحلات القصيرة .
- « .لا تستخدم مثبت الطفل الرضيع لأكثر من ٥ سنوات بعد الشراء اذ يمكن للقطع ان تتآكل مع مرور الوقت، أو من تعرضه لأشعة الشمس، ومن .
- « .الممكن أن لاتعمل بشكل مطلوب أثناء الحادث
- « .يرجى وضع مثبت الطفل بعيداً عن أشعة الشمس، لأنه يمكن أن يكون حار جداً البشرة الطفل. دائماً المس المثبت الطفل قبل وضع الطفل فيه .
- « .للارتبه ونظفه اذا كان يقتضي الأمر. يمكن أن يتأثر تراب، غبار وبقايا الطعام وما الي ذلك في تحقق بشكل متكرر ISOFIX روابط .
- « .الموثوقية وكيفية العمل
- « .لاتضع اشياء في منطقة وضع الساق امام القاعدة .
- « .التركيب الصحيح للقاعدة مضمونا فقط في حال استخدام روابط ISOFIX
- « .بعد وضع الطفل في منظومة مثبت الطفل المخصص للأطفال الصغار، يجب استخدام الحزام بشكل صحيح، وتأكد من وضع حزام الحاضن .
- « .منخفضة قدر الإمكان لتضمن تثبيت امن لمنطقة حوض الجسم
- « .يرجى عدم استخدام هذا الكرسي للسيارة في حال سقوطه من ارتفاع كبير، ارتطام بالأرض بسرعة كبيرة، أو علائم واضحة من التلف .
- « .يتسبب بعيوب غير قابلة للرؤية بعين المجردة في هيكله المادة المستخدمة، ولكن مع ذلك يؤثر بشكل خطير على اداء كرسي السيارة في حماية
- « .الطفل أثناء الحادث . نحن غير مسئولين بالاستبدال اذا تضرر كرسي السيارة تحت هذه الظروف الغير عادية. يجب شراء كرسي سيارة
- « .جديدة في حال حدوث أي من حالات المذكورة
- « .في حال حدوث حادث أو حالة طارئة، من المهم العناية بطفلك بالإسعافات الأولية والعلاج الطبي فورا .
- معلومات المنتج**
- « ، ECE R129 مع قاعدة Drive N Care Base لأطفال الرضع أنه أيضا مثبت الرضيع من نوع ISOFIX Universal طبقا لقوانين Drive N Care .
- « ISOFIX اذا تم ربطه فيجب بواسطة روابط
- « ان هذا النظام المثبت الطفل "i-Size". تم الموافقة عليه حسب قوانين ECER129 للاستخدام وضعية كرسي السيارة من نوع .
- « كما تم الإشارة إليه من قبل صانعين السيارة في كتيب السيارة. اذا كنت في شك، يرجى التشاور مع مصنع المثبت i-Size الطفل أو متاجر التجزئة .

« لم، ان هذا النظام i-Size ISOFIX INFANT RESTRAINT SYSTEM. تم الموافقة عليه حسب قوانين ECE R129 من نوع .
 « متلائم. هذا الكرسي والقاعدة أيضا تمت الموافقة عليهما لكي يستخدم في السيارة التي i-Size تدون جميع كتيبات السيارات بعدما اذا كان
 « . يرجى المراجعة الموقع الالكتروني المتعلق للمصنع أو استشارة بائعك. ISOFIX متلائم مع
 « مثلما تم الشرح في كتيب السيارة، يعتمد ذلك علي فئة مثبت الطفل (يمكن التركيب في السيارات بوضعية i-Size ISOFIX موافقه مع وضعية .
 « . وكيفية تثبيت

عناية والصيانة

« . بعد ازالة الاسفنج الداخلي، احتفظ به في مكان لا يمكن للطفل الوصول اليه .
 « يرجى غسل وتجفيف غطاء المقعد والحصوة الداخلية وفقاً للمصق الغسيل. لاتقم بكي الأمتعة الناعمة. لاتقم بتبييض أو التنظيف الجاف للأمتعة الناعمة.
 « . لاتستخدم مساحيق الغسيل غير مخففة بالماء، بنزين أو مذوب عضوي لغسل مثبت الطفل أو القاعدة. يمكن لهذا أن يسبب أضرار لمثبت الطفل.
 « . لاتلتوي غطاء الكرسي وبطانة الداخلي لمحاولة التجفيف. لأنه يمكن أن يترك اثار التجاعيد علي الغطاء الكرسي والبطانة الداخلي.
 « . يرجى تعليق غطاء الكرسي وبطانة الداخلي في الظل .
 « يرجى ازالة مثبت الطفل للرضيع والقاعدة من السيارة اذا لايتم الاستخدام. ضع مثبت الطفل في مكان بارد وجاف حيث لا يمكن لطفلك .
 « . الوصول اليه

تنبيه

« هذا نظام تثبيت عام للأطفال المقوى بحزام. تم اعتماده وفقاً للاتحة الأمم المتحدة رقم 129، للاستخدام بشكل أساسي في "أوضاع الجلوس العامة" كما هو موضح من قبل الشركات المصنعة للسيارات في دليل مستخدم السيارة.
 « إذا كنت غير متأكد، فاستشر إما الشركة المصنعة لنظام تثبيت الأطفال المقوى أو بائع التجزئة.

ECE R129 هشدار

« لطفا قبل از خرید این صندلی نوزاد، مطمئن شوید که می توانید به درستی در خودرو خود نصب کنید .
 « هیچ محدودیتی در مورد نگهداری نوزادان نمی تواند حفاظت کامل از آسیب در تصادف را تضمین کند. با این حال، استفاده مناسب از این محدودیت .
 « کودک، خطر آسیب جدی و یا مرگ کودک شما را کاهش می دهد
 « کودک شما باید شرایط زیر را برآورده کند. ارتفاع ECE R129 با توجه به مقررات ISOFIX برای استفاده از این

• محدودیت کودک با اتصالات.

« ماه یا کمتر کودک 40cm-87cm / وزن کودک $\geq 13\text{kg}$ / حدود 18

« $18 \leq$ سن کودک برای استفاده از این مازول حامل کمربند با کمربند خودرو، کودک شما باید موارد زیر را ≥ 13 کیلوگرم / برآورده کند: وزن کودک.

« ماه

« هرگونه محدودیت نگهداری کودک نوزاد باید محکم و پیچیده نشود.

« این کودک بدون سرپرستی را بدون پیروی از دستورالعمل های این کتابچه راهنمای کاربر نصب نکنید چون فرزند خود را در معرض خطر صدمه.

« یا مرگ قرار می دهید.

« هرگز فرزند خود را بدون مراقبت از این صندلی نوزاد نگذارید.

« هیچ تغییری در این صندلی نوزاد ایجاد نکنید و یا حتی آن را همراه با اجزای سازنده دیگر تولیدکننده استفاده نکنید.

« از این صندلی نوزاد استفاده نکنید اگر آسیب دیده است یا قسمت های گمشده دارد.

« فرزند خود را در لباس های ضخیم پوشیده نکنید زیرا این ممکن است مانع از اینکه کودک شما به درستی و ایمن از بند های مهار شانه و بند بین.

« لگن بین پاها

« این صندلی نوزاد را ترک نکنید و یا موارد دیگر چون نیستن کمربند و یا ناامن در خودرو شما به دلیل یک مهار ناشی از صندلی نوزاد کودک را.

« می توان در اطراف پرتاب کرد و ممکن است صاحبان را در یک چرخش تیز، توقف ناگهانی یا برخورد زخمی و آسیب برساند

« نوزاد را به صورت عقب قرار ندهید در صورتی که صندلی نوزاد و صندلی جلو ماشین با کیسه هوا فعال است. مرگ و یا آسیب جدی ممکن است.

« رخ دهد. برای کسب اطلاعات بیشتر لطفاً از مالک خود و راهنمای بگپ رید

« هرگز استفاده از صندلی نوزاد دست دوم را نپذیرید. یا صندلی نوزادی که تاریخ آن رانمی دانید، زیرا ممکن است آسیب های ساختاری ایجاد.

« کند که ایمنی کودک شما را تحت تأثیر قرار دهد

« هرگز از طناب و یا جایگزین دیگری استفاده نکنید تا مانع از نگهداری کودک نوزاد شود در وسیله نقلیه یا برای محافظت از کودک در صندلی نوزاد.

« از این صندلی نوزاد بدون استفاده از کالاهای نرم استفاده نکنید.

« کالاهای نرم افزاری نباید با هیچ کالایی نرم افزاری جایگزین شود فقط استفاده از آنهایی که توصیه شده توسط سازنده باشد. کالاهای نرم بخشی.

« جدایی ناپذیر از عملکرد صندلی نوزاد را تشکیل می دهند

« در این صندلی نوزاد، چیزهای دیگر را از داخل کوسن های داخلی پیشنهاد ندهید.

- « اطمینان حاصل کنید که صندلی ماشین کودک به گونه ای نصب شده است که هیچ بخشی از آن با صندلی های متحرک یا در عملکرد درب های .
- « خود رومواجه نشود
- « بعد از آنکه از هر نوع تصادف رنج برده اید، همچنان از این صندلی نوزاد استفاده نکنید، حتی یک عضو کوچک. بلافاصله جایگزین کنید زیرا .
- « ممکن است آسیب ساختاری نامرئی از تصادف وجود داشته باشد
- « هنگام استفاده از آن، ماژول حامل نوزاد و پایه را از صندلی خود روبرو بردارید .
- « برای موارد مربوط به تعمیر و نگهداری، تعمیر و جایگزینی بخشی از توزیع کننده تماس بگیرید .
- « برای جلوگیری از خطر افتادن، همیشه کودک را با استفاده از مهار کودک در هنگام قرار دادن کودک اطمینان دهید در ماژول حامل نوزاد، حتی .
- « زمانی که محدودیت کودک نوزاد در خود رومواجه ندارد
- « قبل از انتقال ماژول حامل نوزاد، با اطمینان حاصل کنید که کودک با مهار کودک تطبیق می کند و دسته به درستی در موقعیت عمودی قفل می شود .
- « برای جلوگیری از آسیب جدی یا مرگ، هرگز ماژول حامل نوزاد را با یک کودک در سطح بالا قرار ندهید .
- « بخش هایی از این صندلی کودک را نباید به هیچ وجه روانکاری کنید .
- « همیشه کودک را در محدودیت کودک نگه دارید، حتی در سفرهای کوتاه، اطمینان حاصل کنید، زیرا این زمانی است که اغلب حوادث رخ می دهد .
- « از این صندلی نگهداری کودک برای بیش از 5 سال پس از تاریخ خرید استفاده نکنید زیرا ممکن است در طول زمان یا از قرار گرفتن در معرض .
- « نور خورشید ممکن است از بین برود و ممکن است در یک تصادف کافی نباشد
- « ، لطفا صندلی کودک را از نور خورشید دور نگه دارید، زیرا ممکن است برای پوست کودک خیلی گرم باشد. همیشه قبل از قرار دادن کودک در آن .
- « مانع از نگهداری نوزاد را لمس کنید
- « ، برای نقض بررسی کنید و در صورت نیاز آنها را پاک کنید. قابلیت اطمینان را می توان از ورود خاک، گرد و غبار ISOFIX اغلب ضمیمه .
- « ذرات مواد غذایی و غیره تحت تاثیر قرار داد
- « در جلوی پایه هیچ اشیایی را در ناحیه پایه بار قرار ندهید .
- « تضمین می شود نصب مناسب از پایه فقط هنگام استفاده از پیوست های ISOFIX
- « پس از قرار دادن فرزند خود در این سیستم نگهداری کودک برای کودکان نوپا، مهار باید به درستی استفاده شود و اطمینان حاصل کنید که کمربند را .
- « تا حد امکان پایین نگه داشته تا تضمین ایمن نگه داشتن بخش لگن انجام شود
- « لطفا اگر صندلی ماشین از ارتفاع قابل توجهی سقوط کرده باشد، یا با سرعت قابل توجهی به زمین برخورد کرده باشد یا

دارای علاقم قابل مشاهده.

« آسیب دیده است از صندلی اتومبیل استفاده نکنید. نقص در ساختار مادی که با چشم غیر مسلح دیده نمی شود اما با این وجود به طور جدی به اثر

« محافظتی صندلی کودک در حین یک تصادف آسیب می رساند - مانند ترشحات موی سر می توان تولید کرد. مامسئول نیستیم که جای صندلی

« اتومبیل را در این شرایط غیر طبیعی آسیب دیده است. هنگامیکه هر یک از شرایط ذکر شده، یک صندلی اتومبیل جدید باید خریداری شود

« در موارد اضطراری یا حوادث، مهمتر از همه این است که فرزندان بلافاصله پس از دریافت اولین کمک و درمان پزشکی مراقبت شود.

اطلاعات محصول

« نوزاد طبق ECE R129 ، Drive N Care با پایه Drive N Care Base نیز نوزادان نیز Restraint ISOFIX دستورالعمل:

« نصب شده است است که با استفاده از اتصالات ISOFIX

« این سیستم محدود "I-Size" است. این استاندارد ECE R129 برای استفاده در موقعیت های صندلی خودرو "I-Size" کننده ی نوزاد .

« تایید شده است که توسط سازندگان وسایل نقلیه در کتابچه راهنمای کاربران وسایل نقلیه نشان داده شده است. در صورت شک و "compatible"

« تردید، لطفاً با تولید کننده محدودیت کودک یا خرده فروش مشورت کنید

« تایید شده است، اما تمام کتابچه های تولید کننده این ISOFIX INFANTI-I-Size است. این دستورالعمل ECE R129 سیستم قفل.

« تایید شده خودرو، i-Size را هنوز نشان نمی دهند. این صندلی و پایه نیز برای استفاده در وسایل نقلیه سازگار ISOFIX

لیست سازگاری

« است

« تایید شده است، بسته به نوع صندوق این وسیله نقلیه با ISOFIX I-Size (به عنوان دقیق در کتابچه وسیله نقلیه) موقعیت هایی که به عنوان موقعیت .

« عقب و صندلی مورد استفاده قرار می گیرد

« مراقبت و نگهداری

« پس از داشتن فوم درج شده، لطفاً آن را جایی ذخیره کنید که کودک نمیتواند به آن دسترسی پیدا کند .

« لطفاً روکش صندلی و لایه داخلی را مطابق برچسب شستشو بشویید و خشک کنید. قسمت های نرم را تون نکنید. قسمت های نرم را با سفید کننده نشویند یا خشکشوی نکنید .

« برای شستن صندلی یا پایه صندلی کودک از پاک کننده ها، بزمین و یا سایر حلال های آلی استفاده نکنید. این ممکن است موجب آسیب رساندن .

- « کودک به شود
 « برای جلوگیری از خشک شدن، پوشش صندلی و پرده داخلی را بیچ نزنید. این می تواند پوشش صندلی و داخلی را با چین و چروک راترک کند.
 « لطفا پوشش صندلی و پرده داخلی را در سایه بپوشانید.
 « لطفا در صورت عدم استفاده از صندلی کودک، صندلی کودک را از صندلی خود رو خارج کنید. نگهداری صندلی کودک را در یک محل خنک و.
 « خشک که کودک شما نمی تواند به آن دسترسی داشته باشد قرار دهید

اطلاعیه

- « این سیستم یونیورسال تقویت شده کمربند کودک است. سیستم طبق مقررات سازمان ملل متحد شماره 129، عمدتاً برای استفاده در «موقعیت های صندلی یونیورسال» به شکل مشخص شده توسط سازندگان خود رو در کتابچه راهنمای کاربر خود رو، تایید شده است.
 « اگر شک دارید، با سازنده سیستم ایمنی پیشرفته یا خرده فروش مشورت کنید.

ECE R129警告

- » 请在购买前，确认此婴儿安全束缚系统是否适用您的车辆。
- » 任何婴儿安全约束系统都不能保证在事故中免受伤害。然而，正确使用该儿童约束系统将降低儿童严重受伤或死亡的风险。
- » 根据ECE R129法规要求，若将此婴儿安全束缚系统使用ISOFIX方式固定使用，您的孩子必须满足以下要求：身高40-87cm或体重 $\leq 13\text{kg}$ （约18个月或以下）。
- » 若将安全提篮用车内安全带方式固定使用，您的孩子必须满足以下要求：体重 ≤ 13 公斤或年龄 ≤ 18 个月。
- » 请确保婴儿安全束缚系统中的安全带收紧，无扭曲。
- » 请勿必遵循配套手册的安装指示，不正确的安装可能导致您小孩重面临伤或死亡风险。
- » 切勿将您的孩子留在无人看管的婴儿安全束缚系统中。
- » 严禁对此婴儿安全束缚系统进行任何改装或使用未授权零件。
- » 若此婴儿安全束缚系统发生损坏或缺失任何零件，请勿使用。
- » 为确保肩带和跨带有效固定您的小孩，请勿给您的小孩穿着过厚内垫的衣裤。
- » 车辆中的婴儿安全束缚系统的安全带及其他物品勿必正确固定，避免在急

- 停、急转弯或碰撞时伤害乘员。
- » 严禁将后向式婴儿安全束缚系统安装在前排座椅，安全气囊可能会导致死亡或重伤风险。详情参阅车主手册。
 - » 切勿使用二手的或来历不明的婴儿安全束缚系统。因其可能存在结构损坏，从而对您的小孩造成安全隐患。
 - » 切勿使用绳索等物品将婴儿安全束缚系统固定在车内或将婴儿束缚在装置内。
 - » 请勿在没有布套的情况下使用此婴儿安全束缚系统。
 - » 因布套影响到婴儿安全束缚系统的性能，请勿使用其他布套类代替原装布套，必要时可选用厂家建议的布套更换。
 - » 请勿改变此婴儿安全束缚系统布套内的填充物或塞入异物。
 - » 确保婴儿安全束缚系统安装后不影响座椅移动功能和车门操作。
 - » 车辆发生任何碰撞后，因我们无法轻易识别车辆碰撞是否给婴儿安全束缚系统造成结构损坏。请立即替换车内的此婴儿安全束缚系统。
 - » "请在不使用时，从车辆座椅上卸载整个婴儿安全束缚系统。
 - » 有关维护、维修和零件更换的问题，请咨询经销商。
 - » 请勿将载有婴儿的安全提篮放在高处，避免重伤或死亡风险。
 - » 将婴儿安放在安全提篮后，不管是否在车辆内，都应正确使用提篮内的安全带束缚婴儿。
 - » 在手提安全提篮前，应确认安全提篮的安全带已将婴儿正确束缚，且安全提篮的提手已经锁定在垂直位置。
 - » 不可对此婴儿安全束缚系统的部件进行润滑。
 - » 短途旅行也易多发事故，必须始终将婴儿束缚在婴儿安全束缚系统中。
 - » 请勿使用购买之日起达5年的此婴儿安全束缚系统，因为零件可能由于时长或日晒而老化，或因车辆过往碰撞而失效。
 - » 使用中，应避免阳光直射，从而避免晒伤婴儿皮肤。且在将婴儿放入安全束缚系统之前，监护人应用手试探其温度。
 - » 定期检查ISOFIX装置是否有污垢，清除污垢、灰尘、食物颗粒以确保装置可靠性。
 - » 请勿在底座支撑腿区域放置任何物体。
 - » 请勿使用高处坠落过的此婴儿安全束缚系统，即便没有明显损坏，我们也很难轻易地判断出是否对结构造成损伤，从而影响到装置对孩子的保护性

能。对于异常损坏，我们很抱歉无法给予更换。若发生上述情形，请您考虑重新购买。

- » 若发生紧急情况或事故，应第一时间让您的孩子接受急救和医疗。

产品信息

- » 根据 ECE R129 法规，Drive N Care 整套可采用ISOFIX接口固定，可定义为带国际通用ISOFIX接口的婴儿安全束缚系统。
- » 此婴儿安全束缚系统已达到“i-size”标准，获得ECE R129法规的批准，适用于汽车中的每一个i-size座椅位置。如有疑问，请咨询此装置的制造商或零售商。

维护保养

- » 拆去内外包装物后，请置放于儿童触碰不到的地方。
- » 请根据洗涤标签清洗并擦干座套和内衬。请勿对布套熨烫，漂白或干洗。
- » 请勿使用未稀释的洗涤剂、汽油或其他有机溶剂清洗儿童约束装置。避免对此婴儿安全束缚系统造成损坏。
- » 请勿拧干座套和内衬垫，从而导致座套及其内部衬垫起皱。
- » 不使用时，请及时取下此婴儿束缚装置和底座，将其放置在您小孩无法触碰到的阴凉干燥处。

注意

- » 该婴儿安全束缚系统是通用安全带增强型婴儿安全束缚系统。根据联合国第129号法规批准，主要用于车辆制造商在车辆用户手册中所示的“通用座椅位置”。
- » 更多详情，请咨询该婴儿安全束缚系统的制造商或零售商

ECE R129警告

- » 請在購買前，確認此嬰兒安全束縛系統是否適用您的車輛。
- » 任何嬰兒安全約束系統都不能保證在事故中免受傷害。然而，正確使用該兒童約束系統將降低兒童嚴重受傷或死亡的風險。
- » 根據ECE R129法規要求，若將此嬰兒安全束縛系統使用ISOFIX方式固定使用，您的孩子必須滿足以下要求：身高40-87cm或體重≤13kg（約18個月或以下）。
- » 若將安全提籃用車內安全帶方式固定使用，您的孩子必須滿足以下要求：體重≤13公斤或年齡≤18個月。

- » 請確保嬰兒安全束縛系統中的安全帶收緊，無扭曲。
- » 請務必遵循配套手冊的安裝指示，不正確的安裝可能導致您小孩重面臨傷或死亡風險。
- » 切勿將您的孩子留在無人看管的嬰兒安全束縛系統中。
- » 嚴禁對此嬰兒安全束縛系統進行任何改裝或使用未授權零件。
- » 若此嬰兒安全束縛系統發生損壞或缺失任何零件，請勿使用。
- » 為確保肩帶和跨帶有效固定您的小孩，請勿給您的小孩穿著過厚內墊的衣褲。
- » 車輛中的嬰兒安全束縛系統的安全帶及其他物品務必正確固定，避免在急停、急轉彎或碰撞時傷害乘員。
- » 嚴禁將後向式嬰兒安全束縛系統安裝在前排座椅，安全氣囊可能會導致死亡或重傷風險。詳情參閱車主手冊。
- » 切勿使用二手的或歷史不明的嬰兒安全束縛系統。因其可能存在結構損壞，從而對您的小孩造成安全隱患。
- » 切勿使用繩索等物品將嬰兒安全束縛系統固定在車內或將嬰兒束縛在裝置內。
- » 請勿在沒有布套的情況下使用此嬰兒安全束縛系統。
- » 因布套影響到嬰兒安全束縛系統的性能，請勿使用其他布套類代替原裝布套，必要時可選用廠家建議的布套更換。
- » 請勿改變此嬰兒安全束縛系統布套內的填充物或塞入異物。
- » 確保嬰兒安全束縛系統安裝後不影響座椅移動功能和車門操作。
- » 車輛發生任何碰撞後，因我們無法輕易識別車輛碰撞是否給嬰兒安全束縛系統造成結構損壞。請立即替換車內的此嬰兒安全束縛系統。
- » "請在不使用時，從車輛座椅上卸載整個嬰兒安全束縛系統。"
- » 有關維護、維修和零件更換的問題，請諮詢經銷商。
- » 請勿將載有嬰兒的安全提籃放在高處，避免重傷或死亡風險。
- » 將嬰兒安放在安全提籃後，不管是否在車輛內，都應正確使用提籃內的安全帶束縛嬰兒。
- » 在手提安全提籃前，應確認安全提籃的安全帶已將嬰兒正確束縛，且安全提籃的提手已經鎖定在垂直位置。
- » 不可對此嬰兒安全束縛系統的部件進行潤滑。

- » 短途旅行也易多發事故，必須始終將嬰兒束縛在嬰兒安全束縛系統中。
- » 請勿使用購買之日起達5年的此嬰兒安全束縛系統，因為零件可能由於時長或日曬而老化，或因車輛過往碰撞而失效。
- » 使用中，應避免陽光直射，從而避免曬傷嬰兒皮膚。且在將嬰兒放入安全束縛系統之前，監護人應用手試探其溫度。
- » 定期檢查ISOFIX裝置是否有污垢，清除污垢、灰塵、食物顆粒以確保裝置可靠性。
- » 請勿在底座支撐腿區域放置任何物體。
- » 請勿使用高處墜落過的此嬰兒安全束縛系統，即便沒有明顯損壞，我們也很難輕易地判斷出是否對結構造成損傷，從而影響到裝置對孩子的保護性能。對於異常損壞，我們很抱歉無法給予更換。若發生上述情形，請您考慮重新購買。
- » 若發生緊急情況或事故，應第一時間讓您的孩子接受急救和醫療。

產品資訊

- » 根據 ECE R129 法規，Drive N Care 整套可採用ISOFIX介面固定，可定義為帶國際通用ISOFIX介面的嬰兒安全束縛系統。
- » 此嬰兒安全束縛系統已達到“i-size”標準，獲得ECE R129法規的批准，適用於汽車中的每一個i-size座椅位置。如有疑問，請諮詢此裝置的製造商或零售商。

維護保養

- » 拆去內外包裝物後，請置放於兒童觸碰不到的地方。
- » 請根據洗滌標籤清洗並擦乾座套和內襯。請勿對布套熨燙，漂白或乾洗。
- » 請勿使用未稀釋的洗滌劑、汽油或其他有機溶劑清洗兒童約束裝置。避免對此嬰兒安全束縛系統造成損壞。
- » 請勿擰乾座套和內襯墊，從而導致座套及其內部襯墊起皺。
- » 不使用時，請及時取下此嬰兒束縛裝置和底座，將其放置在您小孩無法觸碰到的陰涼乾燥處。

注意

- » 該嬰兒安全束縛系統是通用安全帶增強型嬰兒安全束縛系統。根據聯合國第129號法規批准，主要用於車輛製造商在車輛用戶手冊中所示的“通用座椅位置”。
- » 更多詳情，請諮詢該嬰兒安全束縛系統的製造商或零售商。
- » 不可對此嬰兒安全束縛系統的部件進行潤滑。

- » 短途旅行也易多發事故，必須始終將嬰兒束縛在嬰兒安全束縛系統中。
- » 請勿使用購買之日起達5年的此嬰兒安全束縛系統，因為零件可能由於時長或日曬而老化，或因車輛過往碰撞而失效。
- » 使用中，應避免陽光直射，從而避免曬傷嬰兒皮膚。且在將嬰兒放入安全束縛系統之前，監護人應用手試探其溫度。
- » 定期檢查ISOFIX裝置是否有污垢，清除污垢、灰塵、食物顆粒以確保裝置可靠性。
- » 請勿在底座支撐腿區域放置任何物體。
- » 請勿使用高處墜落過的此嬰兒安全束縛系統，即便沒有明顯損壞，我們也很難輕易地判斷出是否對結構造成損傷，從而影響到裝置對孩子的保護性能。對於異常損壞，我們很抱歉無法給予更換。若發生上述情形，請您考慮重新購買。
- » 若發生緊急情況或事故，應第一時間讓您的孩子接受急救和醫療。

產品資訊

- » 根據ECE R129法規，Drive N Care 整套可採用ISOFIX介面固定，可定義為帶國際通用ISOFIX介面的嬰兒安全束縛系統。
- » 此嬰兒安全束縛系統已達到“i-size”標準，獲得ECE R129法規的批准，適用於汽車中的每一個i-size座椅位置。如有疑問，請諮詢此裝置的製造商或零售商。

維護保養

- » 拆去內外包裝物後，請置放于兒童觸碰不到的地方。
- » 請根據洗滌標籤清洗並擦乾座套和內襯。請勿對布套熨燙，漂白或乾洗。
- » 請勿使用未稀釋的洗滌劑、汽油或其他有機溶劑清洗兒童約束裝置。避免對此嬰兒安全束縛系統造成損壞。
- » 請勿擰乾座套和內襯墊，從而導致座套及其內部襯墊起皺。
- » 不使用時，請及時取下此嬰兒束縛裝置和底座，將其放置在您小孩無法觸碰到的陰涼乾燥處。

注意

- » 該嬰兒安全束縛系統是通用安全帶增強型嬰兒安全束縛系統。根據聯合國第129號法規批准，主要用於車輛製造商在車輛用戶手冊中所示的“通用座椅位置”。
- » 更多詳情，請諮詢該嬰兒安全束縛系統的製造商或零售商。



hauck GmbH & Co. KG
Frohnlicher Str. 8
96242 Sonnefeld
Germany

phone: +49(0) 9562 986-0
fax: +49(0) 9562 6272
mail: info@hauck.de
web: www.hauck.de

hauck UK Ltd
Ash Road South
Wrexham Industrial Estate
Wrexham, LL13 9UG, UK

phone: +44(0) 1978 664362
fax: +44(0) 1978 661056
mail: info@hauckuk.com